

L'EXPRESS

FEUILLE D'AVIS DE NEUCHÂTEL

LE CHIFFRE 150

C'EST, EN MILLIONS, LE NOMBRE DE LUSOPHONES (PERSONNES PARLANT LE PORTUGAIS) DANS LE MONDE

Source: Science & Vie

Didier Cuche: direction l'Amérique



DIDIER CUCHE - Il s'envolera vers l'Amérique mercredi prochain.

Didier Cuche tient la toute grande forme. A tel point que les entraîneurs de l'équipe nationale et du cadre A de la Fédération suisse ont décidé de sélectionner le jeune skieur des Bugnenets, âgé de 21 ans et membre du cadre B, pour la prochaine tournée américaine de la Coupe du monde de ski. L'autre Neuchâteloise des cadres nationaux, Sandra Reymond, se prépare quant à elle activement dans la perspective des épreuves européennes qui auront lieu le mois prochain à Val d'Isère et Veysonnaz.

Page 23

FRANCE/ Sur fond de terrorisme, la violence urbaine se répand

La gangrène



MAROCAIN TUÉ À LAVAL - Alors que la police reste mobilisée contre le terrorisme, la violence urbaine ne cesse de gagner du terrain en France. A Laval, dans l'ouest, un Marocain qui s'était emparé d'une arme dans un commissariat a été tué par un policier. Il s'en est ensuivi une émeute, les casseurs brisant plusieurs vitrines de magasins (photo). Des incidents se sont également produits dans diverses localités de la région parisienne, ainsi qu'à Nancy, Besançon et Dole. Par ailleurs, dans le cadre de l'enquête sur le terrorisme islamiste, la police a procédé à des interpellations à Paris, Lyon et Lille, où un attentat a été déjoué. Lire la correspondance de Paris de Pierre Charaudeau et le commentaire de Guy C. Menuisier.

Page 3

CANTON DE NEUCHÂTEL

Le nouveau recteur de l'Université vise l'essentiel

A la veille du Dies academicus de l'Université de Neuchâtel, le nouveau recteur, Francis Persoz, livre ses sentiments et ses objectifs. Il entend améliorer les conditions d'enseignement et de recherche et souhaiterait que l'Uni revienne à l'essentiel.

Page 11

VILLE DE NEUCHÂTEL

Ecole primaire Montessori inaugurée

L'école Montessori, créée en 1986 par Elisabeth Houweling pour les enfants d'âge préscolaire, compte dorénavant trois niveaux primaires. L'enseignement y est donné aussi bien en anglais qu'en français. Les locaux de la rue des Cadolles 7 à Neuchâtel ont été inaugurés hier devant une importante assistance. Les divers discours prononcés durant la cérémonie ont mis en évidence l'importance pour la promotion économique du canton d'offrir un enseignement en anglais.

Page 13

VAL-DE-TRAVERS

SOS, chat carbonisé

Désagréable surprise, hier matin, pour les responsables de SOS Chats à Noiraigue. Elles ont retrouvé un animal carbonisé flottant dans un bassin situé devant leur refuge de Derrière-Cheseaux. Acte de malveillance ou accident fortuit? Le mystère est total.

Page 15

MONTAGNES

Yann et le rêve californien

En 1987, Yann von Kaenel quittait La Chaux-de-Fonds pour goûter au rêve qu'il caressait depuis l'âge où il tapota sa première batterie. L'Amérique lui sourit aujourd'hui. De son studio californien, le jeune homme nous envoie ses meilleurs messages, sous forme d'un album. «United World», c'est un peu la réussite d'une figure locale.

Page 15

VOTRE SOMMAIRE

HORIZONS	
Le débat des idées.....	2
Monde.....	3-7
Suisse.....	7-8
Entreprendre.....	9
NEUCHÂTEL	
Canton.....	11-12
Ville.....	13
Région.....	15-21
SPORTS	
Actualité sportive.....	23-29
EN PLUS	
Massimo Lorenzi.....	33
Mots pour maux.....	34
Rayons X.....	34
Dimanche.....	37
Décès, naissances.....	39
Agenda.....	41
Programmes TV.....	43
Météo.....	44
À VOTRE SERVICE	
Mot caché.....	6
Bourse.....	9
Mots croisés.....	12
Feuilleton.....	24
L'EXPRESS-PUB'	
Marché de l'emploi.....	34, 38
Annonces Express.....	24
Immobilier.....	16,20,28,31

En plus

Massimo Lorenzi réalise son rêve

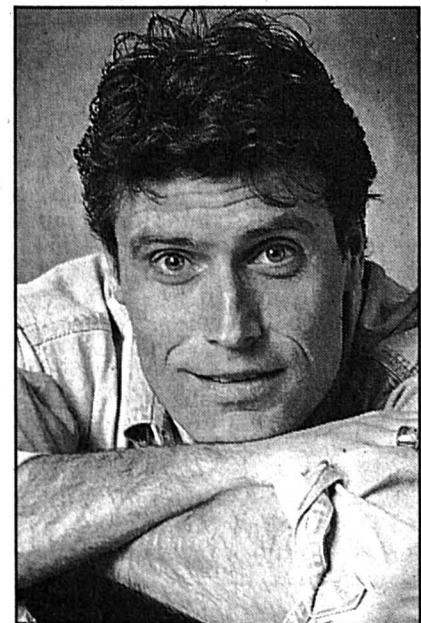

MASSIMO LORENZI - «Ce voyage, c'était un mois de bonheur grillé à chaque coin de route...»

Déjà enfant, Massimo Lorenzi, aujourd'hui présentateur du TJ à la Télévision romande, avait très envie d'aller «voir» les Indiens, le ciel et les canyons américains. Ce rêve, il vient de le réaliser à 34 ans, en faisant la Route 66: une route qui traverse les Etats-Unis, partant de Chicago, pour arriver 4000 kilomètres plus loin, à Los Angeles. Il raconte son itinéraire délectant à Corinne Tschanz.

Page 33

MARIONNETTES/ Festival dès aujourd'hui

Expo en avant-goût



L'HOMME ET LA MARIONNETTE - La sixième Semaine internationale de la marionnette en Pays neuchâtelois s'ouvre aujourd'hui. Jusqu'au 12 novembre, chaque jour une nouvelle découverte est proposée dans ce domaine du spectacle si particulier et si profondément expressif. En avant-première, le théâtre de la Poudrière et le Musée d'ethnographie de Neuchâtel (MEN) ont inauguré hier soir une exposition sur le thème du «Petit Chaperon rouge», où les marionnettes et les objets du théâtre de la manipulation éclairent le conte, qui lui-même permet de mettre en valeur leur extraordinaire variété.

Page 11

Neuchâtel: stratégie nocturne



DIDIER BURKHALTER - Mieux cibler la pression.

Les procédures de sanction lancées actuellement contre quatre établissements publics de Neuchâtel ne relèvent pas du hasard: les autorités cantonales et celles de la Ville tiennent à juguler les nuisances liées à l'intensification de la vie nocturne, qu'elles se mesurent en décibels ou en pilules d'ecstasy. Le Conseil communal a ainsi, cette semaine, redéfini sa stratégie dans ce domaine. Le directeur de la Police Didier Burkhalter en explique les grandes lignes, qui consistent notamment à accentuer la pression sur les «quelques établissements publics responsables de nuisances excessives et répétées».

Page 13

CONTRECHAMP

Un fils d'Homère

Pour tempérer sa sécheresse, le grand musée lapidaire qu'est la Grèce a besoin de fleurs et de fruits. L'automne les lui prodigue à profusion, citrons et bougainvillées.

Par Louis-Albert Zbinden

A cette époque, l'île de Crète, quant à elle, mais Samos aussi, se couvre de surprenants damiers. Ce sont les raisins mis à sécher dans la plaine et jusqu'aux premières terrasses de la montagne. Du vert au brun, leur couleur dégradée indique le temps de leur séjour à même le sol. Chaque jour y répand sa vendange.

Sur ce panorama fruitier la tombe de Nikos Kazantzakis, dolmen de granit noir au sommet du rempart d'Héraklion, semble régner. Depuis les lointains jours d'Antibes, qui, vus d'ici, ressemblent à un exil, la mémoire nous a guidés jusqu'à lui, soutenue par l'émotion un peu tremblante qu'on a pour les grands hommes un jour croisés.

«Je ne sais rien, je ne crains rien, je n'espère rien, je suis un homme libre». En grec, ce «rien» trois fois répété se dit «tipoda». Il sonne ici comme un tambour. L'épithète est de sa main. L'est-elle de sa sincérité? Ceux qui ont connu Kazantzakis ont connu sa mobilité d'esprit, toujours en quête d'un signe, d'un modèle de spiritualité, son insatiable besoin de savoir. Or dans la

Dans la plaine de Mália, à l'est d'Héraklion, en bordure de la mer, le sol est ponctué d'une quantité d'ailes de toile blanche. Ce sont des moulins qui pompent l'eau abreuvant les bananeraies. Le vent les fait tourner. De loin on dirait une grande lessive. Don Quichotte, les voyant, les aurait pris pour des nymphes candides sous l'œil aquilin de Zeus perché sur le rocher de sa naissance, le Mont Ida qui domine la plaine.

Le voyageur dans cette plaine foule les enfances de l'Europe. Il s'arrête à des débris minoens. Il mange une caroube. Beaucoup d'ânes montés par des paysans aux jambes ballantes soulèvent la poussière des chemins. Les millénaires marchent de conserve. Les caroubiers sont des arbres magnifiques. Leur ombre est dense et non pas «soleilleuse», comme les Provençaux disent de celle de l'acacia. La caroube est une gousse à l'arrière-goût de chocolat. On la nomme ailleurs herbe de la saint Jean.

Les rues du centre d'Héraklion, à l'heure des repas, c'est-à-dire jusque tard dans la nuit, portent tous les aromes de l'orient. Les Turcs les ont apportés avec leur cuisine. La cuisine est restée. Elle se fait en plein air. Les viandes mijotent dans

leur sauce sur les trottoirs. On mange sur des chaises de paille.

Mais aux pierres séculaires ne suffisent ni les fleurs ni les fruits. Il leur faut des voix pour les tenir vivantes. Celle de Kazantzakis leur assure une continuité, Thomas Mann le plaçant dans la postérité des poètes de l'Antiquité. On ne fait pas un pas en Crète sans lui, il est partout, chevauteur de siècles et d'espace. Un homme pour l'éternité, c'est bien lui, sacrificeur panthéiste d'une nature où l'herbe a sa place à côté des dieux.

Robert Kanters l'avait bien vu en le voyant en prophète sur le parvis des temples, obsédé par le sens de la vie et le salut de l'âme, puis en tribun, épigone de Prométhée, dans les meetings populaires, croyant dans le progrès de l'humanité.

«Avec le Christ, notait-il, Kazantzakis a voulu se sauver contre le monde, avec Bouddha se sauver hors du monde, avec Lénine se sauver par le monde». C'est Ulysse, en somme, cherchant son port dans une nouvelle navigation.

Péguy disait: «Homère est si nouveau ce matin et le journal d'hier si vieux».

L.-A. Z.

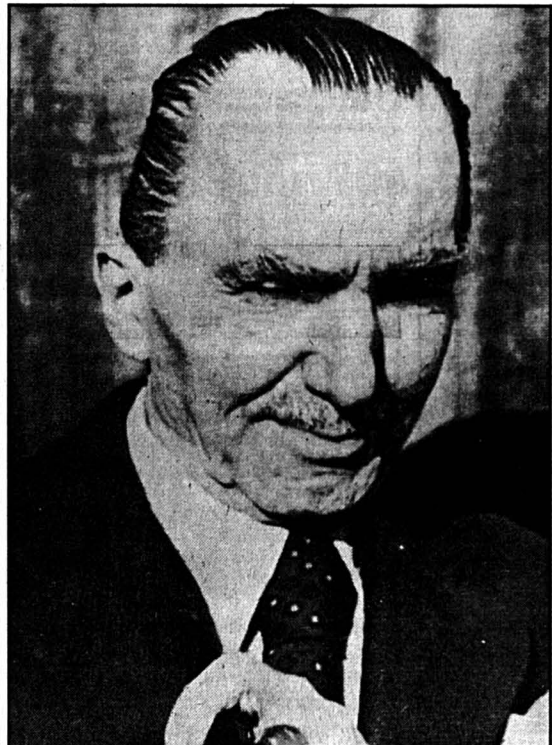

NIKOS KAZANTZAKIS - En Crète, il est partout, chevauteur de siècles et d'espace. key

phrase de sa tombe, il y a un orgueil qui lui va mal, qui irait mieux, je trouve, à son héros Zorba, Zorba le Grec, l'homme libre comblé par la danse, qui n'avait peur de rien, ni de personne, sinon des veuves précoces. «Je suis comme la bête de l'Enfer du Dante, disait l'auteur du *Christ recrucifié*. Quand elle a mangé elle a plus faim qu'avant».

MÉDIASCOPIE

La paix sociale a-t-elle fait son temps?

En Suisse, les disputes entre organisations patronales et syndicales dépassent rarement le stade de l'étincelle. Pour voir les incendies, il faut plutôt se tourner vers les Allemands qui font grève durant des semaines et toujours par centaines de milliers. Ou encore vers les Français qui bloquent des secteurs entiers.

Les Suisses ont-ils un secret? Parlons plutôt d'un troc bien marchandé: patrons et employés s'échangent une convention collective contre le renoncement à la grève. Ce système qui s'est généralisé depuis les années quarante, a-t-il fait son temps? Répondre par l'affirmative serait exagéré. De part et d'autre, on estime toujours qu'une paix

négociée coûte moins cher - à tous égards - que de grands mouvements de protestation.

La question serait plutôt de savoir si la paix sociale peut toujours être négociée. Les patrons changent dans les entreprises. La génération d'avant-guerre cède sa place à des dirigeants qui goûtent peu le paternalisme d'antan. Et pour cause! Les protections tombent, la concurrence s'intensifie: il faut travailler plus vite, mieux, moins cher. Les dirigeants passent donc plus de temps à considérer leurs chiffres qu'à se préoccuper de leurs employés. La crise les conforte dans leur attitude, car la peur du chômage repousse très loin, chez les salariés, les limites de l'intolérable.

Les relations entre partenaires sociaux sont donc passées du stade de la négociation - ferme mais équilibrée - à celle du sombre marchandage. [...]

Catherine Lovey
«Tribune de Genève»

SÉMINAIRE À BERNE

La Turquie s'empare des droits de l'homme

Remarquable, le séminaire de mardi dernier l'était à plusieurs égards: ce n'est pas tous les jours qu'un pays étranger entreprend une véritable campagne d'opinion pour «rectifier» son image dans le public suisse. C'est pourtant ce que veut faire la Turquie, avec le soutien au moins tacite de larges milieux d'affaires qui prennent conscience du risque qu'il y a à laisser se creuser un écart trop grand entre la place d'un pays sur le plan économique et son image.

Par Mohammad Farrokh

Les banques suisses, notamment l'UBS, ont des engagements sur la Turquie qui se chiffrent globalement en milliards de francs et si les exportations ont reculé de 32% en 1994 (à tout de même près de 600 millions de francs), tout indique qu'elles seront en forte reprise en 1995 et probablement plus encore en 1996. Les observateurs ont noté la forte présence (on parle de 25.000 personnes) des acheteurs turcs à l'ITMA, la foire du textile, tenue à Milan. Du côté suisse, une septantaine d'entreprises ont réalisé d'importantes ventes à destination d'un pays toujours très demandeur en matière de machines textiles.

Du plaidoyer à l'attaque

Faut-il donc opposer intérêts économiques et droits de l'homme, comme on serait tenté de le faire? Il est «politiquement correct» de critiquer la Turquie pour ses violations des droits de l'homme. Selon le principe qui veut qu'il n'y ait pas de fumée sans feu, il serait naïf de croire que tout cela n'est que bave de crapaud déversée sur une blanche colombe. Mais ce qui est étonnant, c'est la manière nouvelle qu'ont les Turcs de défendre leur cause. Non seulement ils la plaident, mais ils passent aussi à l'attaque.

Précédemment, les Turcs se contentaient de faire le gros dos, sûrs que les arguments géostratégiques en leur faveur allaient l'emporter. Ces arguments sont connus: la Turquie, bastion de l'Occident, est un pays de l'Otan, un rempart contre l'intégrisme, sa position stratégique est irremplaçable. Avec ce genre de défense, plus ou moins implicite, l'Occident avait un peu l'air de trainer la Turquie comme un boulet, un mal nécessaire ou encore un allié pas très sortable. De leur côté, les Turcs pouvaient toujours essayer de se consoler en se disant que c'est le résultat qui compte, tout en ravalant un énorme sentiment d'injustice. Maintenant, la Turquie exige l'utilisation d'un même standard, applicable à tous: s'il est mal d'emprisonner un Kurde qui ne fait que militer pacifi-

quement pour ses droits culturels, il est aussi mal de tabasser un Maghrébin en France ou de priver un couple suédois de ses enfants au premier prétexte venu (dans un cas, c'était le seul fait de parler une langue étrangère).

L'ambassadeur de Turquie l'a clairement suggéré mardi dernier à

plaintes qui, l'ambassadeur ne l'a pas dit, concernent notamment l'Irlande du Nord, mais aussi les mesures arbitraires, voire les brutalités commises contre les «immigrants», un terme qui peut aussi désigner un simple touriste. Mais on ne peut s'empêcher de relever par ailleurs, et l'ambassadeur ne

s'en est pas privé, le fait que les émissions en langue kurde de la BBC et de la «Voix de l'Amérique» irritent les Turcs. Certes, la Turquie pourrait, et probablement finira-t-elle par le faire, autoriser les télévisions et radios locales, exceptionnellement nombreuses puisqu'elles se comptent par centaines, à émettre dans d'autres langues que le turc, mais essayons seulement d'imaginer la réaction des Britanniques ou des Américains si les Turcs avaient un «beam» en écossais ou dans les langues des Indiens. Au surplus, l'ambassadeur Türmen n'a pas manqué de faire un rapide tour d'horizon des législations en voie d'introduction dans divers pays européens en matière de lutte antiterroriste.

La marque d'un esprit occidental

Au fond, la seule chose véritablement étonnante mardi à Berne, c'est qu'il ait fallu attendre aussi longtemps pour entendre ce type de discours. Pendant quinze

ans, l'Amérique a utilisé à plein la corbeille «humanitaire» des Accords d'Helsinki pour mettre l'Union soviétique et ses alliés sur la défensive, notamment dans le domaine des échanges entre pays et de la liberté d'information. Durant toutes ces années, aucun des pays visés (il n'y a après tout pas lieu de le regretter) n'a eu l'idée excessivement simple de faire observer aux Américains que l'interdiction d'entrée imposée aux communistes et gauchistes de tout poil était une violation des Accords d'Helsinki. Les Etats-Unis ont, de leur propre chef, introduit la possibilité d'une dispense selon une procédure assez lourde (mais pourquoi faut-il une dispense?) anticipant des critiques qui ne sont jamais venues. Comment expliquer une telle absence de réaction? Il y a d'une part l'incroyable inefficacité du communisme dans presque tous les domaines (sauf peut-être en matière de répression), mais il y a aussi le mépris pur et simple des communistes à l'égard des libertés individuelles.

A contrario, la sensibilité nouvelle des Turcs à l'égard des manquements européens dans le domaine des droits de l'homme est la marque d'un esprit véritablement occidental.

M. F.

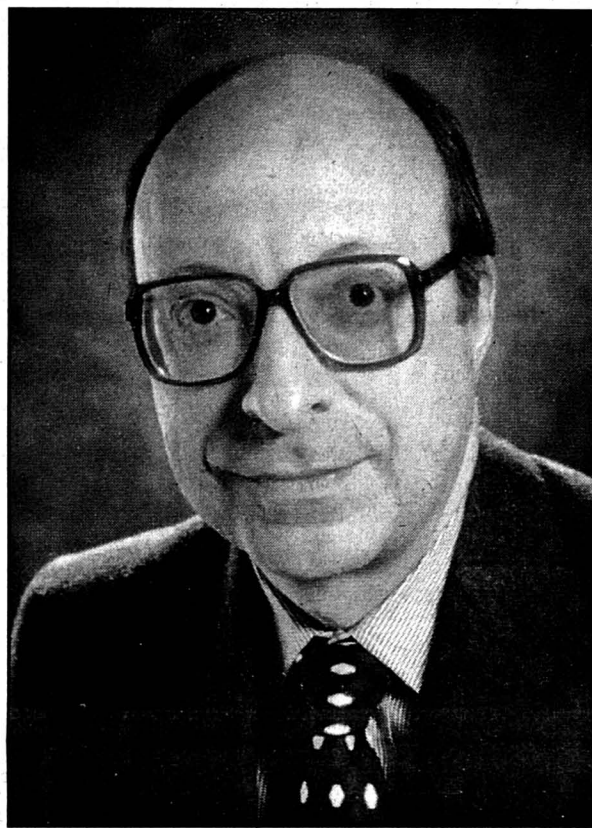

L'AMBASSADEUR RIZA TÜRMEN - Que chacun balaie devant sa porte.

Berne, bien entendu sans donner des exemples aussi crus et en des termes nettement plus diplomatiques. Mais le sens du message est suffisamment clair pour être entendu. «Nous ne devons pas ignorer les défauts de nos propres démocraties», a déclaré Riza Türmen. Le «nous» sera certainement peu apprécié des saintes nitouches qui refusent de voir ces défauts, par exemple ceux qui considèrent que l'enfant turc victime des neiges du Splügen il y a quelques années est seulement mort par la faute des «passeurs», et non pas aussi en raison de la politique d'immigration de la Suisse et des autres pays d'Europe occidentale. Cette politique a ses raisons? A ce taux-là, les Turcs ont beau jeu de justifier leur propre politique, par exemple sur la question kurde.

Mais il est vrai que tout n'est pas égal à tout, et l'ambassadeur a pris bien soin de comparer des choses directement comparables. Il a rappelé que si la Turquie fait actuellement l'objet de 613 plaintes pendantes devant la Commission européenne des droits de l'homme, la Grande-Bretagne a suscité 2927 plaintes durant les cinq dernières années. Le choix de la Grande-Bretagne pour ce type de comparaison s'impose certes de par le nombre de

Priorités

En cette période de récession, le social se porte décidément très mal. Bien des projets en chantier ont en effet du plomb dans l'aile. Voyez la nouvelle loi fédérale sur les allocations familiales, ainsi que le principe d'un revenu minimum inscrit dans la Constitution. Ils ont été vertement critiqués en consultation, car ils coûtent trop cher. Ils ont ainsi peu de chances de passer la rampe du Parlement. Même scénario pour l'assurance maternité. Certes, ces mesures tombent au plus mauvais moment. Les caisses de l'Etat sont vides. Les employeurs ont en tête d'autres soucis que la politique sociale. Et l'employé devra y aller de sa poche. Il va falloir faire des choix. Car la Suisse ne peut pas se permettre de tout refuser, même si elle doit compter ses sous. [...]

Anne Dousse
«Le Matin»

E

Le plus ancien journal de langue française

Rédacteur en chef: Stéphane Sieber.

Rédacteur en chef adjoint: Jacques Girard.

Suisse / Monde: Guy C. Menusier (éditorialiste), Raymond Gremaud, Françoise Kuenzi. Canton: Alexandre Bardet (chef de rubrique), Claude-Pierre Chambet, Christian Georges, Philippe Racine, Sandra Spagnol.

Ville: Jean-Michel Pauchard (chef de rubrique), Laurence Carducci, Isabelle Kottelat. Régions: Philippe Chopard, Thierry Clémence, Mariano De Cristofano, Patrick Di Lenardo, Françoise Tschanz, Henri Vivarelli.

Sports: François Pahud (chef de rubrique), Stéphané Devaux, Alexandre Lachat, François Treuthardt.

Magazine: Pascal Hofer (chef de rubrique), Corinne Tschanz.

Secrétariat de rédaction: Anne-Marie Cuttat (chef de rubrique), Dominique Bosshard, Léo Bysaeth, Sylvie Jeanbourquin, Michel Merz, Pierre Miranda.

Illustration: Pierre Treuthardt, Olivier Gresset (photographes), Pascal Tissier (infographiste).

Editeur: Fabien Wolfrath.

● Afrique du Sud: l'ANC sort vainqueur des municipales Page 7

● Le chômage devrait baisser selon des prévisions conjoncturelles Page 8



La neige arrive

GRISONS - La neige a bloqué hier plusieurs cols. Les vaches ne semblent pas s'en inquiéter.

Page 7

TERRORISME/ La flambée de violence gagne tout le pays: une bombe a été découverte hier à Lille

La France s'embrase

La politique exténuée

Par Guy C. Menusier



L'insécurité qui, des banlieues chaudes, gagne des villes jusqu'alors paisibles, dont les citoyens se croyaient à l'abri de la violence, est liée à deux phénomènes, qui souvent s'interpénètrent, l'immigration et la précarité sociale. La cause et les effets sont bien connus, et d'ailleurs le gouvernement Juppé s'est doté d'instruments pour les cerner puisqu'il comprend un ministère et plusieurs secrétariats d'Etat spécifiques. Mais les remèdes demeurent hors de portée, étant entendu que les indispensables mesures policières ne sauraient en tenir lieu.

Un peu poussé par les événements, le gouvernement promet pour la fin du mois un «programme national d'intégration urbaine» censé répondre à la crise des villes. Louable intention, mais il est permis de douter de l'efficacité de mesures qui seront forcément limitées par les impératifs de rigueur budgétaire. Au demeurant, le mal est d'une telle ampleur, il vient de si loin, qu'il faudrait un formidable sursaut national - inimaginable dans les conditions actuelles - pour en venir à bout. Et encore peut-être est-il trop tard, car la gangrène court depuis des décennies.

Le terrorisme islamiste, qui a moyennement secoué l'opinion, n'est qu'un épiphénomène. Si l'intégrisme musulman a pu développer des réseaux dans le tissu urbain, c'est parce que celui-ci y était propice. On ne dira jamais assez le mal qu'ont fait, dans les années 80, les campagnes d'Harlem Désir et de Jack Lang qui, en prônant le métissage culturel, ont propagé une sous-culture du déracinement et du ghetto. Pour aboutir à une déculturation à laquelle les islamistes se proposent de pallier. Mais cet extrémisme n'est pas seul en cause. Les banlieues ne sont pas peuplées que de Maghrébins.

La crise économique est passée par là. Dans cette population précarisée, habitée d'un romantisme de la violence, le marasme a frappé de plein fouet. Les exclus se sont sentis toujours plus exclus - y compris ceux qui, paradoxalement, refusent par principe l'assimilation.

Et ça ne s'arrange pas. Récemment publiés, les chiffres du chômage pour le mois de septembre sont mauvais, et même catastrophiques pour les jeunes qui arrivent sur le marché de l'emploi. Précisément pour ceux qui, comme dérivatif à l'ANPE, inclinent à la violence. Plus inquiétant, peut-être, ce sentiment d'un avenir bouché ou volé ne tarde pas que les plus défavorisés. En témoigne la nervosité régnant actuellement dans plusieurs universités. Attention à la contagion!

L'ennui est que, face à ce terrible défi - dont le candidat Chirac avait bien saisi l'acuité -, le pouvoir propose, pour toute perspective, deux années supplémentaires de rigueur. Maastricht oblige. En somme, de Béréngovoy en Ballardur et en Juppé, rien ne change. L'alternance n'est qu'un leurre. On ne saurait mieux discréditer la politique et la démocratie. Jean-Marie Le Pen et ses amis en feront sans doute leur miel.

◇ G. C. M.

De Paris: Pierre Charaudeau

La France fait face, depuis plusieurs semaines, à une situation sans précédent. Même en 1986, sous la première cohabitation, le pouvoir n'avait pas été confronté à une telle flambée de violence. Les attentats s'étaient tus après quelques mois et les banlieues étaient restées calmes. En 1995, la situation est profondément dissemblable. D'une part, parce que les actes terroristes continuent en dépit de la mort de Khaled Kelkal et de la renonciation de Jacques Chirac à un face-à-face avec le président algérien Zéroual. D'autre part, parce que la gangrène, loin d'être cantonnée à quelques éléments isolés, semble avoir gagné toutes les banlieues, qu'il s'agisse de Paris, de Lyon ou d'ailleurs.

Attentat déjoué

Que ces attentats soient commandités par le GIA et que leurs bases se situent à l'étranger, cela ne change rien au dossier, comme le prouve l'importante opération de police qui, hier à Lille, a permis de faire échouer un attentat. Dans un appartement lillois, les policiers ont bel et bien découvert une bombe faite d'une bouteille de gaz remplie d'explosifs et de mitraille et équipée d'un réveil. Dans quelques jours, la bombe aurait dû exploser sur un marché. Cette rafle, qui aurait permis l'interpellation de plusieurs personnes dont un étudiant algérien soupçonné d'être le «donneur d'ordres» des commanditaires de l'attentat, montre que les terroristes ne sont pas à court de ressources, humaines ou logistiques. Contrairement à ce qu'affirmaient, un peu péremptoirement le ministre de l'Intérieur au lendemain de la mort de Khaled Kelkal, les réseaux sont loin d'être démantelés et il probable qu'ils bénéficient de vastes complicités. Puisque, par ailleurs, le groupe de six personnes arrêté hier présente de nombreuses similitudes avec le groupe Kelkal, on peut penser qu'il en existe des dizaines d'autres dans le pays. D'autant plus que les enquêteurs admettent aujourd'hui que tous ces jeunes, issus des banlieues françaises, n'ont pas obligatoirement de liens avec le GIA. Ils seraient décidés, tout simplement, à passer à l'action violente, sans en référer à qui que ce soit.

Nouvelle forme de terrorisme

Cette nouvelle forme de terrorisme (jusqu'à présent, la police préférerait y voir la main d'organisations très structurées) est évidemment à rapprocher d'autres violences. Moins extrêmes, elles n'en méritent pas moins que l'on s'y arrête un instant.

PROCHE-ORIENT/ Onze personnes blessées dans la bande de Gaza Double attentat-suicide

Onze personnes ont été légèrement blessées hier dans la bande de Gaza lors de deux attentats à la voiture piégée. Les auteurs sont morts dans l'explosion de leurs véhicules. Selon Yasser Arafat, ces attaques ne devraient pas entraver le redéploiement de l'armée israélienne en Cisjordanie.

- Il y a eu deux attentats-suicide à la voiture piégée. Deux Palestiniens ont été tués par l'explosion de leurs véhicules, a déclaré le général palestinien Abdel-Razek Majaydeh. De source militaire israélienne, on ajoute que onze Israéliens ont été légèrement blessés.

Les deux attentats ont été commis à quelques kilomètres et quelques minutes d'écart. La première explo-



LILLE - Les policiers ont découvert hier une bombe qui aurait dû exploser dans quelques jours sur ce marché... epa

Strasbourg, Dreux, Grigny, Stains, Mantes-la-Jolie et maintenant Laval, cœur de la France profonde, la liste des villes rattrapées par la violence est interminable. Elle n'a peut-être jamais été aussi répétitive. Le schéma est toujours identique. Violences diverses, voitures brûlées, commerces pillés, commissariats assiégés. Ce ne sont plus simplement les banlieues qui brûlent, ce sont simplement les villes. A Laval, la mort de Diamel Benakka, un jeune homme d'origine marocaine, tué mercredi dernier d'une balle tirée par un policier, a provoqué une émeute dans la nuit de mercredi à hier. Trente jeunes ont détruit les vitrines de plusieurs magasins avant de s'attaquer au centre commercial, tout en mettant le feu sur leur passage. Comme auparavant à Vaulx-en-Velin ou Sartrouville, la mort d'un des leurs s'est mué en affrontements violents. La même nuit, des incidents étaient provoqués, toujours par des jeunes, à Vigneux-sur-Seine et Evry. Un incendie d'une halte-garderie, provoqué par des bouteilles incendiaires, était noté la même nuit à Dole. Cinq voitures étaient endommagées, toujours par des jeunes, à Poissy dans la matinée d'hier.

Nombre de convertis en hausse

S'il est difficile d'établir un lien entre toutes ces affaires, il faut bien constater que la flambée de violence n'épargne personne. Pourquoi si soudainement? Certains experts expliquent que l'intégrisme serait beaucoup plus implanté qu'on ne l'imagine et que le nombre des convertis augmenterait chaque jour. Des réseaux qui ne se-

raient pas directement liés au GIA existaient et il leur incomberait d'organiser les «petits» mouvements d'émeutes. On affirme même que certains imams seraient les responsables de ces organisations clandestines chargées de déstabiliser le gouvernement français. Pourquoi? Toujours selon des sources officielles, les intégristes feraient pression sur la France afin d'obtenir, comme sous les gouvernements précédents, des aides et des subventions à des organisations religieuses ou caritatives, qui serviraient en fait de relais aux milieux terroristes. Au Ministère de l'Intérieur, on se refuse pour l'instant à confirmer ces hypothèses. On préfère jouer la carte de l'apaisement. Une réunion de ministres consacrée à la délinquance des mineurs a annoncé hier la présentation «dans la deuxième quinzaine de novembre d'un programme national d'intégration urbaine». Les terroristes et les agitateurs entendent-ils ce langage? On peut en douter.

◇ P. C.

● Lire ci-contre notre commentaire

■ À BESANÇON AUSSI - Mercredi soir, les pompiers de Besançon ont à nouveau été appelés pour un feu mis à une voiture dans le quartier sensible des Clairs Soleils. Conséquence: une demi-compagnie de CRS et des policiers en civil de la brigade anticriminalité ont été appelés dans la nuit pour surveiller les immeubles. Hier, huit jeunes gens interpellés mardi ont été présentés au parquet. /ap



LUCIEN BOUCHARD - Le chef du Bloc québécois est pressenti pour devenir premier ministre de la Belle Province. ap

Exportation d'armes: L'Allemagne en tête

L'Allemagne figure parmi les plus grands exportateurs d'armes au monde, selon un rapport de l'ONU. Elle dépasse de loin la France et la Grande-Bretagne dans beaucoup de secteurs. L'Allemagne s'offre même le luxe de faire mieux que les Etats-Unis, leader mondial, dans certains domaines.

Ce document établit une liste des pays exportateurs d'armes conformément à une résolution de l'Assemblée générale de l'ONU datant de 1991. Le texte demandait aux Etats membres de révéler leurs chiffres d'exportation et d'importation de sept catégories d'armes conventionnelles.

Le dernier rapport, qui couvre l'année 1994, fournit des données chiffrées sur 84 des 185 Etats membres. Parmi les grands absents, on relève la Russie et la plupart des pays du Proche-Orient. /reuter



VOITURE PIÉGÉE - Les deux attentats ont été commis à quelques kilomètres et à quelques minutes d'écart. ap

Gaza. La deuxième s'est produite sur une route menant à Gouch Katif fréquemment empruntée par des patrouilles israéliennes et palestiniennes.

Le faible nombre des victimes «est un grand miracle», a déclaré le directeur du Conseil des colonies de peuplement de la bande de Gaza. Ces opérations n'ont pas été revendiquées. Selon la radio israélienne citant des responsables de la police palestinienne, ce double attentat est un acte de vengeance du Jihad islamique. Cette organisation a juré de venger l'assassinat de son dirigeant Fathi Chakaki imputé à Israël. Le chef de la diplomatie israélienne, Shimon Peres, a assuré qu'en dépit de ces attentats le processus de paix serait poursuivi. /afp-reuter

BAISSES DE PRIX



Baisse de prix

Sur tous les cafés en grains ou moulus

de **120** à **160** de moins par kg

Exemples:
Boncampo 500 g ancien **5.40** nouveau **4.60**

Espresso 500 g ancien **6.-** nouveau **5.20**

Baisse de prix

Ananas en tranches «Del Monte»* 432 g (Eg. = 275 g) ancien **1.70** nouveau **1.60** (Eg. (100 g - 58))

Ananas en morceaux «Del Monte»* 432 g (Eg. = 261 g) ancien **1.80** nouveau **1.70** (Eg. (100 g - 65))



Baisse de prix

Sucre en morceaux 1 kg ancien **1.80** nouveau **1.70**

Sucre en morceaux emballés séparément le paquet de 575 g * ancien **2.20** nouveau **2.10** (100 g - 37)

Sucre gélifiant 1 kg ancien **2.30** nouveau **2.20**

Baisses de prix

Thon blanc à l'huile végétale 200 g (Eg. = 155 g) ancien 2.10 nouveau **2.-** (Eg. (100 g - 129))

Haricots blancs soissons SUN QUEEN* 400 g (Eg. = 250 g) ancien 1.60 nouveau **1.50** (Eg. (100 g - 60))

Pois mange-tout surgelés 350 g ancien 3.- nouveau **2.80** (100 g - 80)

Abricots séchés SUN QUEEN 200 g ancien 3.20 nouveau **3.10** (100 g - 105)

Litière pour chats Super Fatto 10 kg ancien 7.90 nouveau **7.40** (1 kg - 74)

* En vente dans les MM et les MMM

144-733388/4*4

MIGROS

Cherchez le mot caché !

Pas étanche, un mot de 9 lettres

La solution de la grille paraîtra demain dans l'édition de **L'EXPRESS**

Les mots cachés paraissent chaque lundi, mercredi et vendredi

- | | | | |
|---|--|---|--|
| A Altéré
Alvéole
Avec
Barrot
Bonté
Clos
Complot
Conte
Corne
Coupé
Criard
Débuté
Dénudé
Ecume
Elider
Epave | E Epître
Etiré
Faon
Flambée
Futilité
Futur
Globine
Groupe
Lépiote
Licence
Lutte
Magma
Marge
Melon
Méprise
Mitron | M Motivé
Mulet
Naira
Obéir
Obnubiler
Obole
Occiput
Oléacée
Opaline
Ovni
Péliade
Piano
Râble
Radar
Rang
Retard | S Rieur
Salpêtre
Satiriste
Solide
Suif
Table
Tenter
Tituber
Toiser
Tonale
Triolet
Truie
Vert
Vider |
|---|--|---|--|

R	M	A	G	M	A	R	G	E	E	R	F	E	G	E
C	E	N	E	L	U	P	E	E	T	R	U	R	R	M
O	A	L	V	E	O	L	E	R	I	O	T	T	O	T
R	O	E	I	L	O	B	E	I	R	R	I	E	U	R
N	T	L	T	B	E	B	I	T	E	P	L	P	P	F
E	E	A	O	A	U	E	C	N	E	C	I	L	E	E
E	N	N	M	T	E	N	T	E	E	C	T	A	T	L
A	T	O	I	S	E	R	B	O	C	L	E	S	N	R
E	E	T	S	L	C	M	N	O	R	T	I	M	A	O
D	R	D	U	R	A	E	M	A	E	R	E	D	I	V
E	D	A	I	L	E	P	E	L	I	E	A	E	E	E
N	O	A	F	L	L	R	O	T	I	R	P	B	C	R
U	R	B	V	O	O	I	A	E	N	A	A	U	L	T
D	R	A	T	E	R	S	L	R	V	O	M	T	O	E
E	I	U	R	T	C	E	E	E	O	E	C	E	S	C

HONDA
HONDA ACCORD:

3 ANS DE SERVICES GRATUITS
3 ANS DE GARANTIE
3 ANS DE HONDA ASSISTANCE

Choisissez une Accord Sedan, Coupé ou Aerodeck! Et l'entretien de votre voiture ne vous coûtera pas un centime pendant 36 mois ou 100'000 km.

HONDA FEEL IT! TEST IT!

Boudry:
HONDA AUTOMOBILES NEUCHÂTEL
Garage des Jordils S.A. - Tél. 42 13 95

Le Landeron:
Garage Claude FRACCHETTI
Tél. 51 23 24

Môtiers:
Garage du Rallye - G. BELLASSAI
Tél. 61 46 44

Saint-Blaise:
Garage du Lac CRESCIA S.A.
Tél. 33 21 88

229605-110

SOS DETTES
aide efficace
GESTIFIN sa MEZIERES
021 903 24 45
88488-110

Prix au plus juste SEX SHOP EVI
Bienne, vis-à-vis de la poste de Boujean.
Soleure, passage de la gare, 1^{er} sous-sol, Zuchwilerstrasse 41.
Jeudi, vente du soir (seul. Bienne).
262328-110

L'EXPRESS pub
038 25 65 01

FUST ELECTROMENAGER
CUISINES/BAINS, LUMINAIRES, TV/HIFI/VIDEO, PHOTO, PC, CD

BOSCH TEFAL brother jura NOVAMATIC BRAUN Miele

Toutes les grandes marques

Machines à café, fers à repasser, grils, rasoirs, sèche-cheveux, grilles-pain, robots ménagers, mixers, friteuses, fours à micro-ondes, humidificateurs, radiateurs électriques, aspirateurs, nettoyeurs à vapeur, machines à coudre...

Four à micro-ondes Novomatic MW 6500 Cont 16 l. Support pour assiettes, deux niveaux. 5 degrés. Timer 60 min. **620.- 390.-**

Station de repassage à vapeur Domestic DB 021 Fer à repasser avec semelle en téflon. Double filtre à évaporation. Réglage continu de la vapeur. Dispositif d'arrêt de la vapeur. **372.- 299.-**

Aspirateur Bosch BBS 5023 1100 W. Tuyau métallique. Accessoires intégrés. **799.-**

Novomatic EV 35 Machine à café espresso entièrement autom. avec moulin intégré. Dosage de l'eau réglable en continu. Buse pivotante pour eau chaude et vapeur. **139.-**

- Réparation de toutes les marques
- Toutes les grandes marques en stock
- Modèles d'occasion et d'exposition
- Garantie du prix le plus bas!

Votre argent sera remboursé si vous trouvez ailleurs, dans les 5 jours, un prix officiel plus bas.

Marin, Marin-Centre 038 33 48 48
Bienne, Hyper-Fust, rte Soleure 122 032 52 16 00
Bienne, rue Centrale 36 032 22 85 25
La Chaux-de-Fonds, Hyper-Fust 039 26 11 50
bd des Eplatures 44 039 26 68 65
La Chaux-de-Fonds, Jumbo 038 25 51 51
Neuchâtel, Torre, rue des Terreaux 7 1559111
Réparation rapide toutes marques 1555666
Service de commande par téléphone 05-247388-4x4

et dans toutes les succursales
Jelmoli
INNOVATION • AUX ARMOURINS

GLOBE

BURUNDI/ L'armée à dominante tutsie accusée d'agir à sa guise

Violences ethniques croissantes

Les affrontements entre Hutus et Tutsis, dans le nord du Burundi et dans la capitale Bujumbura, ont fait hier près de cinquante morts. Ces violences surviennent au lendemain de l'annonce du massacre d'au moins 253 villageois hutus. L'armée à dominante tutsie a cependant démenti ce massacre dont l'accuse la présidence.

Les affrontements au Burundi opposent l'armée, dominée par les Tutsis, à la guérilla hutu. Dans la capitale Bujumbura, des fusillades nourries et des tirs de grenades ont ponctué une nuit de violences

dans le quartier de Buyenzi. Selon la radio nationale, ce quartier était hier encerclé par des gendarmes à la suite d'une attaque à la grenade d'une maison habitée par des Hutus. De même source, on précisait par ailleurs que des groupes de jeunes ont lancé pendant la nuit une grenade dans un camp de Hutus à Buyenzi. D'autre part, 42 personnes dont un militaire ont été tuées mercredi lors d'une attaque d'un camp de déplacés tutsis par des hommes armés, a indiqué hier Radio Burundi.

Mercredi, la présidence avait annoncé

le massacre d'au moins 253 villageois hutus par l'armée à dominante tutsie.

Massacre contesté

Le Ministère de la défense a toutefois opposé hier un démenti à ces accusations. Ce démenti de l'armée, essentiellement tutsie, met au jour le bras de fer qui l'oppose à la présidence, majoritairement hutue. Dans un communiqué, la présidence précisait mercredi que les soldats auraient agi sans en informer leur hiérarchie en représailles à des attaques de rebelles hutus contre la minorité tutsie. /afp-reuter

DIPLOMATIE/ Serbes et Croates pour un arrangement pacifique

Début de normalisation en Slavonie

Mis à part l'engagement de régler en priorité le problème de la Slavonie orientale, peu d'informations ont filtré hier des négociations sur la Bosnie qui se déroulent à huis clos aux Etats-Unis. Les deux médiateurs internationaux envoyés en

Slavonie ont un délai d'une semaine pour réussir leur mission.

Sur la base militaire de Dayton, dans l'Ohio, le président serbe Slobodan Milosevic et son homologue croate Franjo Tudjman ont signé mercredi un engagement

à régler pacifiquement la question de la Slavonie orientale. Selon le département d'Etat américain, les deux présidents ont également « accepté de travailler à la normalisation totale de leurs relations » sur la base du « respect des droits de l'homme », notamment « des droits des réfugiés à retourner chez eux ou à être indemnisés ».

La partie serbe est d'accord pour que la Slavonie soit placée sous administration de l'ONU pendant deux ans, mais elle demeure opposée à la réintégration à terme de la Slavonie à la Croatie.

Samedi dernier, les chefs civils et militaires des Serbes de Slavonie orientale avaient rejeté un projet d'accord. Les Serbes vivant en Slavonie orientale craignent d'en être chassés par les forces croates comme l'ont été quelque 200.000 Serbes de Slavonie occidentale et de Krajina. /afp-reuter

PREMIER PAS - Franjo Tudjman et Alija Izetbegovic se sont mis d'accord pour autoriser le retour chez eux de plusieurs centaines de réfugiés musulmans et croates, a annoncé le Département d'Etat américain. /afp



GESTE SYMBOLIQUE - Les entretiens entre les chefs d'Etat (de gauche à droite) bosniaque, croate et serbe se déroulent dans le plus grand secret. epa

Municipales en Afrique du Sud: L'ANC vainqueur

Le Congrès national africain (ANC) du président Nelson Mandela s'est proclamé hier vainqueur des élections municipales qui se sont déroulées mercredi en Afrique du Sud. L'ANC aurait remporté 58 % des suffrages d'après les premiers résultats de la Commission électorale.

Le Parti national de l'ancien président Frederik de Klerk arriverait en seconde position avec 17 % des voix suivi des conservateurs du Front de la liberté avec 5 pour cent. Les résultats définitifs ne seront pas connus avant aujourd'hui.

La participation a été mitigée, avec un record d'abstention au centre de Johannesburg, où moins de 30 % des électeurs ont voté, et un record de participation dans la petite ville minière de Virginia, dans l'Etat libre d'Orange, avec environ 80 pour cent. La moyenne nationale est de 60 pour cent.

Le parti du président Nelson Mandela a revendiqué la victoire en soulignant qu'il arrivait aussi en tête dans la province du Cap, l'une des deux provinces où il n'avait pas obtenu la majorité lors des élections de l'année dernière.

Près de 13 millions d'électeurs, sur 17,5 millions d'inscrits, étaient appelés à désigner leurs élus locaux dans 688 villes, communes et districts ruraux. Il s'agissait des premières élections municipales non raciales depuis le début du processus démocratique entamé en 1994. Ces conseils municipaux et ruraux transitoires resteront en place jusqu'à la promulgation d'une constitution définitive, en principe en 1999, à la suite de laquelle seront organisées de nouvelles élections.

Militaires arrêtés

L'ex-ministre sud-africain de la Défense, le général Magnus Malan, et dix officiers ont été mis en état d'arrestation hier. Ils ont été laissés en liberté sous caution et informés de leur prochaine comparution devant la justice, le 1er décembre. Ces onze militaires devront s'expliquer sur l'assassinat de treize personnes en 1987 dans une cité noire du KwaZulu-Natal. /afp-reuter

CAISSE NOIRE - L'ex-président Roh Tae-woo a été entendu pendant plus de seize heures par des magistrats sud-coréens pour son implication dans une affaire de caisse noire. La justice s'apprête à interroger plusieurs patrons de gros conglomérats qui versaient régulièrement des pots-de-vin en échange de contrats importants. /afp-reuter

BORIS ELTSINE - L'état de santé du président russe s'est amélioré légèrement hier, selon le Kremlin. Cependant, la presse russe s'inquiétait de l'isolement de Boris Eltsine, qui n'a rencontré en huit jours d'hospitalisation que son principal conseiller et sa famille. /afp-reuter

RECORD - « L'été, les glanneuses » de Jean-François Millet a été adjudgé 3,4 millions de dollars (3,9 millions de francs) mercredi soir à New York. Il s'agit d'un record pour un tableau du peintre français. /afp

ABATTU - L'auteur du détournement d'un bus scolaire hier à Miami a été abattu au terme d'un échange de coups de feu. L'auteur du détournement, qui en voulait aux autorités fiscales, aurait menacé de faire sauter le véhicule. /afp

ELIZABETH II - Pour la première cérémonie officielle de sa visite de dix jours en Nouvelle-Zélande, la reine Elizabeth a été huée hier par des manifestants maoris. /ap

DÉSISTEMENTS - Le candidat de la droite nationaliste aux élections présidentielles polonaises de dimanche, Leszek Moczulski, s'est désisté hier en appelant ses partisans à voter pour le président sortant Lech Walesa. Le matin même, Bogdan Pawlowski, candidat régionaliste, avait fait une déclaration similaire. /afp

DAIWA - La banque japonaise Daiwa Bank Ltd, accusée d'avoir dissimulé des pertes de sa filiale à New York, a annoncé hier la mise en vente de la totalité de ses actifs aux Etats-Unis. La banque annonce également un repli sur l'Asie à l'occasion d'une restructuration qui va supprimer 2600 emplois. /afp

SUISSE

MÉTÉO/ Des chutes de neige ont bloqué plusieurs cols hier

Les flocons sont de retour

Avec novembre, l'hiver a fait son apparition sur les hauteurs de la Suisse. La neige est tombée en abondance par endroits, comme au Säntis, où la couche a presque atteint 30 centimètres. La limite des chutes de neige était un peu en-dessous de 1000 m, et plusieurs cols ont été fermés.

Hier, les automobilistes ne pouvaient plus emprunter les cols du Saint-Gothard, du Grand Saint-Bernard et du Nufenen dans le sud des Alpes, du Grimsel, du Klausen et du Susten, de la Furka et l'Oberalp, dans le nord. Les cols de l'Albula, de la Bernina de la Flüela, du Julier, du Lukmanier, du San Bernardino et de la Lenzerheide étaient aussi recouverts de neige.

Selon l'Institut suisse de météorologie, c'est au Säntis (2502 m), à la frontière entre Saint-Gall et les deux Appenzells, que les chutes de neige ont été les plus abondantes. La couche nouvelle mesurée était de 29 cm hier matin. Au Gothard, il en est tombé 14 cm, au Weissfluhjoch 13. Et dans certaines localités d'altitude, comme Arosa (GR, 1775 m), les premiers bonshommes de neige ont fait leur apparition.

Températures toujours élevées

Paradoxalement, les températures sont toujours élevées pour la saison par rapport à la moyenne journalière normale de cinq degrés, même si le thermomètre est

bien descendu. Mais si hier les précipitations ont nettement diminué, les météorologues prévoient de nouvelles chutes de neige pour aujourd'hui jusqu'à des altitudes nettement inférieures à 1000 mètres. /ats

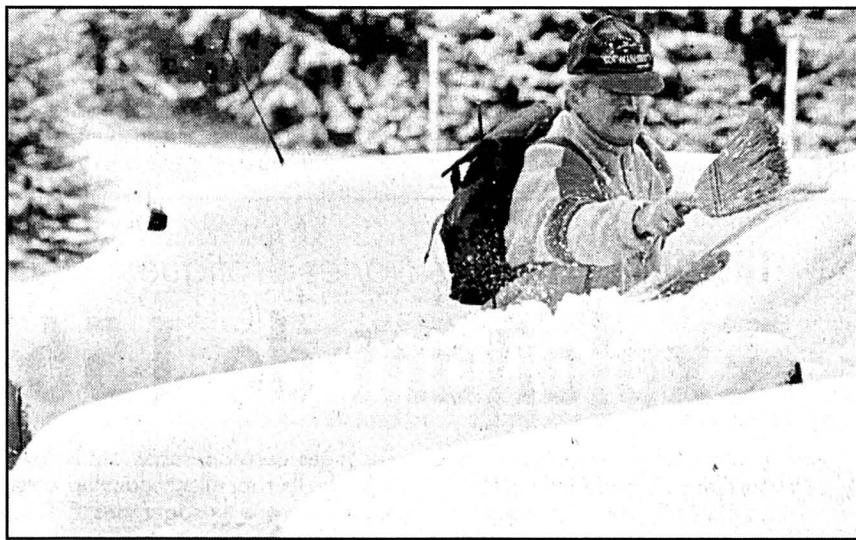

GRISONS - Certains se réjouissent de façonner leurs premiers bonshommes de neige, d'autres sont plutôt incommodés. key

ZURICH/ Une fillette avait été gravement brûlée par négligence

Condamné à cause d'une grillade

Avant d'allumer un grill avec de l'alcool à brûler, il faut veiller à ne mettre personne en danger. Le Tribunal cantonal de Zurich a condamné un homme de 53 ans à 2000 francs d'amende pour lésions corporelles par négligence. Une fillette de cinq ans avait été grièvement brûlée il y a deux ans alors qu'il préparait un grill.

L'accident, qui s'était produit en août 1993 à Hombrechtikon (ZH), n'a pas pu

être reconstitué précisément. Selon le jugement publié hier, l'accusé a déclaré qu'il n'avait pas vu, au moment d'allumer son grill, qu'une fillette et son frère se trouvaient dans les parages. Une explosion s'était produite, brûlant grièvement la fillette sur les deux tiers du corps.

Bien qu'il ait rapidement porté secours à la victime, la Cour a estimé que l'homme avait fait preuve de négligence.

Quiconque manipule de l'alcool à brûler et du feu doit bien s'assurer qu'il ne met personne en danger. D'autant plus qu'en l'occurrence, le grill se trouvait sur une place de jeux.

Le tribunal a confirmé la peine de 2000 fr. d'amende infligée par l'instance inférieure. Le prévenu devra en outre payer plus de 10.000 fr. de frais de justice, ainsi que des dommages intérêts à la victime. /ats

RHÔNE-RHIN

LEUENBERGER - Moritz Leuenberger, le nouveau chef du Département fédéral des transports, des communications et de l'énergie (DFEP), a pris ses fonctions à toute allure! Il a rencontré hier déjà, soit un jour après son entrée en fonction officielle, le ministre chinois des Chemins de fer. Il s'agissait de la première visite ministérielle pour Moritz Leuenberger. /ap

ÂGE DE LA RETRAITE - L'Union syndicale suisse (USS) soutient l'initiative « pour un assouplissement de l'AVS - Contre le relèvement de l'âge de la retraite des femmes ». Hier, l'USS a indiqué avoir constitué un comité élargi avec les auteurs de l'initiative: la Société suisse des employés de commerce et la Fédération des sociétés suisses d'employés. /ats

RAIL - Les travaux de construction de la nouvelle ligne ferroviaire du Gothard exigent une action coordonnée entre la Suisse et l'Allemagne, estiment les présidents des comités du Saint-Gothard des deux pays. Ils se sont rencontrés le 30 octobre à Meersburg (Allemagne), a indiqué hier le comité suisse du Saint-Gothard. /ats

INÉGALITÉS EN SUISSE - Neuf postes dirigeants sur dix sont occupés par des hommes en Suisse. A mesure qu'on descend dans l'échelle sociale, les femmes deviennent plus nombreuses. Elles forment les deux tiers des employés. C'est ce que l'on apprend, entre autres, grâce à une étude sur la structure sociale en Suisse publiée hier par l'Office fédéral de la statistique. /ats

ÉGALITÉ DES SEXES - Menaces sur le bureau de l'égalité du canton de Zurich: le Conseil d'Etat envisage de le supprimer pour des raisons financières. La décision devrait être prise ce mois encore. Zurich pourrait ainsi être, après Neuchâtel et Zoug, le troisième canton à fermer son bureau de l'égalité. /ats

Fribourg: soutien au candidat socialiste

Les chrétiens-sociaux (PCS) et les sociaux-démocrates (PSD) fribourgeois ont annoncé hier qu'ils soutiendront le socialiste Pierre Aebly lors du 2ème tour des élections au Conseil des Etats. Leur candidate, Madeleine Duc, avait recueilli plus de 11.800 suffrages au soir du 22 octobre.

Après la facile réélection d'Anton Cottier (PDC), le deuxième tour se jouera le 12 novembre entre Pierre Aebly et la radicale Monique Pichonnaz Oggier. Les dirigeants du PDC ont d'ores et déjà réitéré leur soutien à la candidate radicale. L'UDC devrait annoncer aujourd'hui ses consignes de vote. Son candidat Jean-Luc Piller avait obtenu 6000 voix au premier tour. /ats

CHÔMAGE/ Analyse de la situation par la commission pour les questions conjoncturelles

Les sans-emploi devraient diminuer

La montée du chômage en Suisse résulte surtout des prestations élargies de l'assurance chômage et de la politique d'immigration, selon la commission pour les questions conjoncturelles. La révision de l'assurance et une politique des étrangers plus qualitative devraient améliorer la situation.

Au cours de la dernière récession (1991-1993), le nombre des chômeurs inscrits a grimpé au-delà de la limite des 185.000 en Suisse. De 1991 à 1994, près de 100.000 emplois ont été perdus, constate en outre la Commission pour les questions conjoncturelles (CQC).

E

Une vision optimiste

Par Raymond Gremaud



On avait dû se faire à l'idée d'un chômage aussi lourd que permanent. Et voici qu'un rapport de la commission pour les questions conjoncturelles donne un éclairage résolument optimiste. Le nombre des chômeurs devrait refluer de plus de 50% d'ici l'an 2000! Ce n'est pas garanti, puisqu'un autre scénario table non pas sur 60.000 chômeurs, mais sur 130.000. N'empêche, cela fait du bien quand même!

Quoi qu'il en soit, il ne faut pas rêver. Ce n'est pas au tournant du millénaire qu'on retrouvera un seuil de chômage inférieur aux 20.000 unités des années d'or. C'est que certaines des causes de la montée du chômage ne seront pas aisées à éliminer.

La montée du chômage est expliquée par six facteurs, dont la récession bien sûr, mais aussi la politique des étrangers, en matière d'asile, et... le développement de l'assurance chômage elle-même!

La commission estime que les prestations généreuses ont agi comme un aimant sur certains travailleurs, les incitant à profiter des indemnités. Grâce à la nouvelle philosophie de l'assurance chômage fondée sur la réinsertion, ce mal-là s'estompera sans que grand monde y trouve à redire. Le référendum contre cette révision n'a en effet obtenu que quelque 7000 voix! Mais comment par contre éviter le regroupement familial des étrangers et des réfugiés? Epineux!

Même s'il fait souffler un vent de croissance économique un peu irréaliste, le rapport a au moins l'avantage de créer un climat favorable à l'investissement et à la création d'emplois. Peut-être ne souligne-t-il pas assez l'urgence qu'il y a à forger les conditions cadres pour parvenir à cet objectif. Pour demeurer compétitive, la Suisse est condamnée à s'adapter plus vite encore que ses concurrents. Elle doit donc faire tourner sa politique de revitalisation, ses réformes fiscales et économiques à un régime autrement plus alerte!

On croit volontiers avec le Vorort, qui s'est exprimé sur ce rapport, qu'on ne sortira pas de l'ornière du chômage sans que les Suisses misent sur une réforme de la formation et montrent à nouveau une attitude positive à l'égard du progrès technique et des nouvelles technologies.

Avec la commission, on sera très sceptique à l'idée de toute baisse de l'horaire hebdomadaire qui entraînerait un renchérissement du facteur de production «travail». Surtout, on ne peut partager l'idée de l'Union syndicale suisse selon laquelle «la richesse d'une société se mesure au temps libre dont ses membres disposent». C'est oublier un peu vite que - multiplication des temps partiels exceptés - le temps libre caractérise au contraire les sociétés qui baignent dans la paupérisation. Le temps libre n'est précieux que s'il vient de surcroît à un emploi qui assure un niveau de vie décent!

◇ R. G.

Selon la commission, la diminution de la demande de prestations de travail induite par la récession, la forte augmentation des salariés étrangers (dans le cadre de regroupements familiaux) et l'accroissement de la main-d'œuvre dans le cadre du droit d'asile notamment expliquent cette évolution. De plus, les femmes ont augmenté sensiblement leurs activités professionnelles et la proportion des sans-emploi qui se sont annoncées comme tels aux offices du travail a augmenté.

La reprise conjoncturelle a été plutôt décevante jusqu'ici. Mais le nombre des chômeurs continuera de diminuer et tombera à près de 60.000 d'ici la fin de la décennie, estime la CQC. Cette perspective présuppose une croissance économique de 2 à 2 1/2 % l'an.

Réduction des heures de travail

Le reflux du chômage devrait être favorisé par la décentralisation des négociations salariales et «l'absence de dirigisme étatique dans l'établissement des salaires». Ces phénomènes devraient permettre notamment à l'économie suisse de s'adapter rapidement aux nouvelles conditions de marché.

L'accroissement de la main-d'œuvre étrangère devrait se ralentir en outre. Le bâtiment et le tourisme se développeront moins fortement que dans les autres phases de reprise, prédit la CQC. Cela réduira l'effectif de travailleurs de courte durée et, ultérieurement, l'augmentation de la population étrangère permanente.

La CQC escompte aussi une réduction continue du nombre des heures de travail

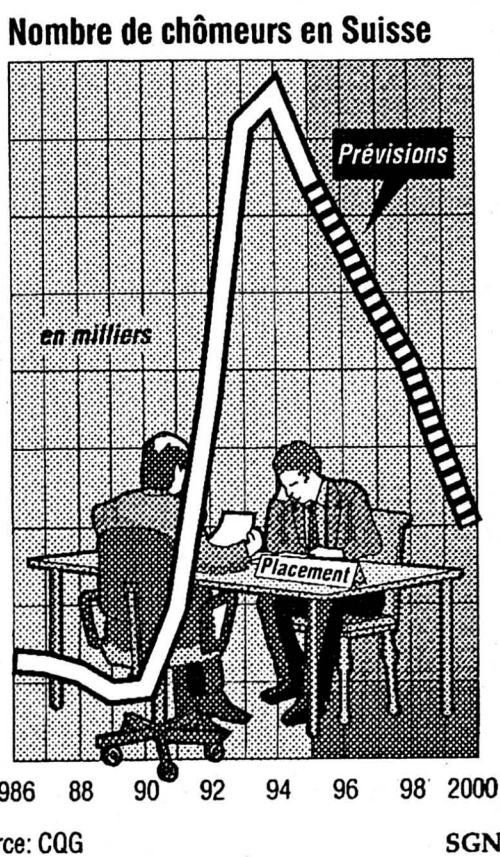

par salarié, via notamment l'accroissement du travail à temps partiel (répartition plus grande du volume de travail). Selon le rapport, la productivité du travail ne connaîtra pas de hausse extraordinaire (+ 1 à 1 1/2 % par an).

Élément nouveau en outre, la nouvelle conception de l'assurance chômage devrait atténuer la propension à s'inscrire au chômage. Au terme d'une reprise

économique de sept ans, le chômage en Suisse en 2000 devrait ainsi «correspondre à peu près au seuil de chômage incompressible». Le niveau de ce socle dépendra pour beaucoup de la vigueur de la croissance, mais aussi de la politique des étrangers et du mode de fonctionnement de l'assurance chômage, ajoute la commission.

Les recommandations

Si elle ne s'exprime pas sur les mesures à prendre pour stimuler la conjoncture, la commission juge en revanche important pour la diminution du chômage d'orienter la politique des étrangers sur des «critères qualitatifs». Autrement dit: «les mécanismes qui ont, lors de précédentes phases de haute conjoncture, entraîné une immigration sensible de main-d'œuvre non qualifiée, devraient être modifiés».

La révision de l'assurance chômage est par ailleurs considérée comme cruciale. A cet égard, la commission salue la priorité accordée à la réinsertion des chômeurs et le rattachement des allocations à la participation aux mesures prises dans ce sens.

La commission avance cependant des idées: ainsi les allocations pourraient aussi dépendre de la situation conjoncturelle (indemnisation plus longue dans les récessions, plus brève en haute conjoncture). Elle propose en outre un taux de cotisation variable selon le risque de chômage propre à l'entreprise ou à la branche considérées. /ats

● Lire ci-contre notre commentaire

Document de référence pour le Vorort

Le rapport sur le chômage de la Commission pour les questions conjoncturelles est un «véritable document de référence» au yeux de l'Union suisse du commerce et de l'industrie (Vorort). Pour l'Union syndicale suisse (USS), il renoue avec l'optimisme (excessif) qui avait cours avant la récession.

Dans sa prise de position, le Vorort met en exergue la nouvelle donne qui s'opère dans la division internationale du travail et la concurrence accrue entre places économiques. Les marchés du travail nationaux sont désormais plus étroitement imbriqués et ressentent plus rapidement et brutalement que par le passé leurs propres inconvénients aux niveaux de l'emploi et de la croissance.

Critiques de l'USS

Pour le Vorort, cette problématique est trop peu développée dans le rapport de la commission. Ce dernier «donne l'impression que la politique économique suisse dispose d'un temps illimité pour améliorer les conditions cadre

politiques, fiscales et de régulation du marché».

L'USS estime pour sa part que le rapport ne cerne pas les raisons de la récession de longue durée que vient de connaître la Suisse. A cet égard, l'USS dénonce les effets «funestes» de la mauvaise coordination au sein de l'Union européenne.

La responsabilité de la mauvaise situation économique de la Suisse incombe toutefois aussi à la politique monétaire de la Banque nationale suisse (BNS). La surévaluation du franc qui en est résultée «a empêché une relance conjoncturelle suffisante» pour le marché de l'emploi. L'expérience montre qu'on ne peut mener de politique de plein emploi sans faire intervenir la politique monétaire, ajoute l'USS.

Le Vorort et l'USS s'accordent sur le fait qu'une forte croissance est nécessaire à la réduction du chômage. Les solutions proposées divergent en revanche.

L'USS regrette à ce titre le manque de volonté politique en Suisse pour retrou-

ver le plein emploi, notamment par le biais de la politique monétaire et de programmes d'investissement. Il est ainsi improbable, selon elle, que l'économie suisse croisse suffisamment pour supprimer le chômage d'ici l'an 2000. Dans ces conditions, l'USS estime qu'il est urgent de réduire la durée du travail.

Si le moteur de la conjoncture ne tourne pas suffisamment, les pouvoirs publics devront en outre le soutenir en anticipant certains projets d'infrastructure. Au vu du faible taux d'inflation, l'USS recommande par ailleurs de relâcher encore la politique monétaire pour faire baisser le franc.

Le Vorort en revanche juge peu judicieuse toute intervention de l'Etat en vue de stimuler la demande de main-d'œuvre. Il souligne à cet égard les risques d'un élargissement des dépenses publiques ou d'un recours actif à la politique monétaire. La principale tâche de la politique économique est de renforcer les forces de la croissance et de lever les obstacles qui la freinent, conclut-il. /ats

TRIBUNAL FÉDÉRAL/ Lignes érotiques interrompues par les PTT

Exploitant de 156 débouté

Un exploitant de lignes érotiques a été débouté par le Tribunal fédéral (TF). Il ne s'était pas plié à l'obligation d'introduire un mot de passe (pin code) en novembre 1993. Les PTT avaient réagi en interrompant ses deux lignes spécialisées dans la diffusion de messages érotiques enregistrés.

La Direction des télécommunications de Genève avait par la suite facturé à cette société une indemnité de près de 8000 francs pour résiliation anticipée de l'abonnement au service télékiosque. En janvier 1994, le service des télécommunications de Genève retirait le central téléphonique.

S'il ne s'était pas opposé à la reprise de l'installation téléphonique, l'exploitant avait recouru contre le blocage des lignes auprès de la Direction générale des PTT, puis auprès du TF. Il estimait que la régie avait fait preuve de mauvaise foi en modifiant unilatéralement les conditions d'abonnement. De surcroît, la décision prise à son encontre était illégale puisqu'elle était antérieure à l'entrée en vigueur des nouvelles directives.

Les juges de Mon Repos ont balayé ces griefs. Ils rappellent, dans un arrêt publié hier, que l'usager des PTT ne conclut pas de contrat avec l'administration mais utilise ses services sur la base de dispositions de droit public. Les PTT peuvent dès lors parfaitement modifier les prescriptions concernant le service télékiosque sans requérir préalablement le consentement des exploitants des lignes 156.

Pour ce qui concerne la légalité de la mesure, le TF relève qu'il est sans importance que la décision de blocage ait été rendue antérieurement à l'entrée en vigueur, le 14 décembre 1993, de la nouvelle ordonnance imposant le recours à un mot de passe pour l'accès aux messages érotiques enregistrés. La régie pouvait se fonder sur d'autres règles pour bloquer les raccordements.

L'entreprise des PTT non seulement pouvait, mais devait prendre des mesures efficaces permettant d'éviter que des enfants n'aient accès à ces messages, relève le TF. En effet le système exploité par le recourant était «illicite» dès lors

qu'il était accessible à des enfants. La seule présence d'une réceptionniste n'est pas une garantie suffisante pour filtrer les appels, ajoute Mon Repos.

Contrôles maintenus

Au service de presse des PTT, Jacques Bettex précise que les PTT sont régulièrement contraints de prendre des mesures à l'encontre des exploitants de messages érotiques qui ne se conforment pas aux nouvelles directives. Entre dix et vingt lignes sont bloquées chaque mois, parfois sur plainte d'exploitants qui dénoncent des concurrents.

Par ailleurs, les quelque 1772 lignes raccordées au 156 font toujours l'objet de sondages afin de vérifier si les exploitants se conforment aux dispositions en vigueur. Depuis 1993, la proportion des fournisseurs de messages érotiques a d'abord eu tendance à diminuer par rapport aux diffuseurs de lignes spécialisées dans la voyance et l'astrologie. Ces derniers mois, le nombre de lignes érotiques a toutefois tendance à se stabiliser, relève Jacques Bettex. /ats

Tavannes: l'école professionnelle menacée

Les écoles professionnelles bernoises devraient être réorganisées d'ici l'an 2001. Le projet de restructuration a été présenté hier par le conseiller d'Etat Peter Schmiéd. Il permettrait 7 à 9 millions d'économies par an. Mais cinq écoles dans le Jura bernois, l'Oberland et l'Emmental devraient fermer leur portes.

Le réseau des écoles professionnelles est très dense dans le canton de Berne, a indiqué Peter Schmiéd, directeur de l'Instruction publique. Il s'ensuit des classes à sous-effectifs. «Quand on pense que chacune de ces classes coûte environ 80.000 francs nets par an, il est évident qu'il n'est plus possible de se permettre plus longtemps ce luxe», a poursuivi Peter Schmiéd.

Regrouper les forces

Dans son rapport à la Direction de l'Instruction publique, l'Office de la formation professionnelle a proposé de créer huit centres de formations régionaux: quatre pour les professions commerciales et quatre pour les professions industrielles et artisanales. Les autres écoles du même type y seront rattachées.

«Le regroupement des forces ne signifie pas nécessairement la fermeture d'école», a précisé John Buchs, inspecteur des écoles professionnelles. Le Jura bernois devrait avoir deux centres de formation professionnelle: celui d'Erguel à Saint-Imier (CPTe) et celui de Moutier (CPDM). Le centre Tornos de Moutier verra ses classes changer de vocation: il deviendra le département technique du CPDM, a ajouté John Buchs. La fermeture de l'école de Tavannes est en revanche envisagée. /ats

Clown récompensé



GARDI HUTTER - Gardi Hutter, une femme clown alémanique, est lauréate du Prix culturel de Saint-Gall. Un chèque de 25.000 francs lui sera remis en avril 1996. Ce prix, attribué tous les deux ou trois ans, récompense un engagement dans le domaine culturel ayant un rapport avec le canton, a indiqué hier la Fondation saint-galloise pour la culture. /ats

Bijoux de la bégum: la princesse contre-attaque

La bégum Salimah contre-attaque dans le litige qui l'oppose à son ex-époux, le prince Karim Aga Khan. Elle a comparu personnellement hier devant le Tribunal de première instance de Genève pour demander la levée de l'interdiction qui lui est faite de vendre ses bijoux le 13 novembre chez Christie's.

L'audience s'est déroulée à huis clos et a duré une heure et quart. Aucune des parties n'a souhaité s'exprimer à l'issue de celle-ci. Le président René Rey rendra sa décision à une date ultérieure qui n'a pas été fixée. Parallèlement, la Cour de justice de Genève doit examiner lundi un appel interjeté par la bégum toujours dans le cadre de ce litige.

En attendant les décisions de la justice genevoise la vente organisée par Christie's est maintenue. La maison anglaise n'a reçu aucune injonction pour l'annuler de la part la bégum. Quelque 261 lots, estimés à 18 millions de francs, doivent être dispersés au cours de cette vente litigieuse. /ats

Vingt emplois supprimés chez Eternit

La fabrique de fibrociment et de matériaux de construction Eternit va supprimer ces prochains mois 20 emplois sur 550 à Niederurnen (GL). L'entreprise annonce également l'introduction du chômage partiel. Les 150 salariés de Payerne (VD) ne sont pas concernés par ces mesures.

La moitié des suppressions de postes se feront par le biais des fluctuations naturelles et des départs à la retraite. Huit salariés seront licenciés au plus tard début 1996. Eternit annonce également des mesures de chômage partiel pour les quatre prochains mois. Une centaine de salariés de Niederurnen verront leur activité réduite de 25% au maximum.

Les suppressions de postes et les licenciements touchent aussi bien des Suisses que des étrangers et concernent principalement la division des tuyaux, a indiqué hier Linus Fetz, chargé de la communication chez Eternit. Les mesures ne concernent pas le site de Payerne (VD), qui emploie 150 personnes, a-t-il souligné.

Eternit justifie sa décision par la récession plus dure que prévu qui frappe le marché du bâtiment et de la rénovation. Les prévisions pour 1996 annoncent une nouvelle dégradation. En mai dernier, le groupe glaronnais prévoyait un chiffre d'affaires 1995 comparable à celui de 1994 (145 millions de francs). Depuis, les prévisions ont été revues à la baisse de 10 pour cent. /ats

Duvets chinois au programme de J.-P. Delamuraz

La délégation suisse emmenée par le conseiller fédéral Delamuraz a visité hier une fabrique de textiles à Huai Kou, dans le sud-ouest de la Chine. La Suisse avait participé au financement du parc des machines de cette entreprise dans le cadre d'un crédit mixte de 7 millions de francs. Au début, l'entreprise produisait des bâches pour l'industrie militaire chinoise. Elle s'est reconvertie dans le domaine civil dans les années 80.

Dans le cadre du deuxième crédit mixte de la Suisse en 1987, sept millions de francs ont été consacrés à la transformation de l'usine textile d'Huai Kou. Aujourd'hui, l'entreprise produit des tissus par exemple pour la fabrication d'habits et de duvets. La fabrique occupe environ 3750 employés, dont plus de 80 dans le filage et 380 dans le tissage.

En 1993, l'entreprise avait construit un nouveau bâtiment pour 29,1 millions de Yuan (9,3 millions de francs au cours de l'époque), et acheté 32 machines à tisser de fabrication suisse, avec l'aide du crédit mixte. En outre, selon Yan Wen Biao, l'entreprise textile a largement profité du transfert de technologie et de la formation dispensée par des spécialistes suisses. /ats

COOPÉRATIVES D'HABITATION/ Loyers inférieurs de 10% à la normale Habiter à Zurich pour 900 francs

Un logement dans une coopérative d'habitation est loué, en moyenne, 10% moins cher que dans le secteur privé. A Zurich, la différence est même de 25 pour cent! Mais la baisse des taux hypothécaires devrait se manifester de manière plus importante pour que les loyers baissent encore.

La baisse des taux hypothécaires allège les charges des coopératives d'habitation. Mais, dans l'immédiat, celles-ci estiment ne pas pouvoir baisser leurs loyers, car dans le même temps, les frais d'entretien et de rénovation ont considérablement augmenté, indique une étude présentée hier à Zurich.

L'étude a été réalisée par l'Association suisse pour l'habitat (ASH), organisation faitière des coopératives de construction de logements, qui gère quelque 110.000 logements en Suisse. Elle se base sur les statistiques des coûts et des loyers de 31.000 logements appartenant à 35 coopératives zurichoises.

Selon Fritz Nigg, directeur de l'ASH, les recettes de loyers se sont élevées l'an dernier en moyenne à 10.864 francs par logement, alors que les coûts moyens atteignaient 10.760 francs. Sur cette base, le loyer moyen d'un appartement coopératif serait donc de 905 francs, charges non comprises. Ce qui

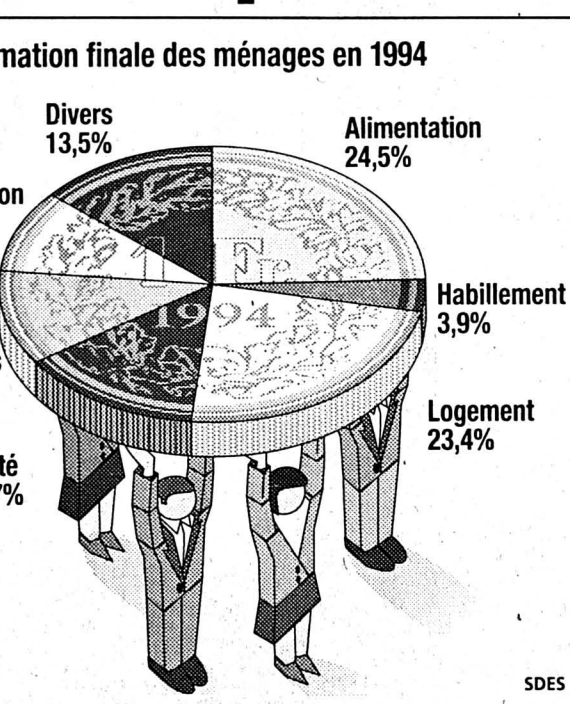

LE LOGEMENT ENTAME LE BUDGET - C'est le deuxième poste des dépenses des ménages après l'alimentation.

est considérablement moins que la moyenne en ville de Zurich, qui tourne autour de 1200 francs, a affirmé Fritz Nigg.

La raison de cet écart tient au fait que les coopératives d'habitation disposent d'une proportion de logements subventionnés, notamment pour les personnes âgées. Le loyer moyen de 905 francs est donc purement théorique et valable uniquement pour Zurich.

Dans l'ensemble de la Suisse, les loyers effectifs des logements coopératifs sont environ 10% inférieurs à ceux

du secteur privé, estime Fritz Nigg. A Zurich, l'écart d'environ 25% s'explique par la forte proportion de logements subventionnés.

Côté charges, les hypothèques restent le poste le plus lourd. En 1994, les remboursements ont représenté 37% des coûts globaux. Une baisse d'un quart de point du taux hypothécaire n'entraîne qu'une diminution de 180 francs par an de la charge d'intérêt, soit 15 francs de moins par mois pour le locataire.

Attendre un round à 5%

Selon Rolf Sibling, président de la section zurichoise de l'ASH, seule une baisse de taux à 5% pourrait éventuellement se traduire par une diminution des loyers. Chaque coopérative a la faculté de

prendre elle-même une telle décision.

Les coopératives sont cependant réticentes à s'engager dans cette voie. En effet, les charges d'entretien et de rénovation ont beaucoup augmenté. D'après l'étude, 46% des recettes de loyers sont affectées à la constitution de réserves (25%) et à l'entretien (21%). Les autres catégories de frais (taxes, assurances), ont représenté 9% du total, tandis que les frais de gestion et les impôts formaient les 8% restants. Par rapport à l'an dernier, les impôts ont massivement augmenté (+22%). /ats

telex

■ ABB - Le groupe électrotechnique Asea Brown Boveri (ABB) a créé plusieurs coentreprises en Russie et en Ukraine. Les nouvelles firmes produiront des équipements de transport et de distribution de courant électrique pour les marchés russe et ukrainien, a indiqué hier ABB. Le groupe s'attend à ce que les deux firmes russes atteignent ensemble un chiffre d'affaires de 100 millions de dollars (114 millions de francs) d'ici deux ans. En Ukraine, ABB a créé une coentreprise avec le plus grand producteur d'installations de distribution de courant électrique du pays. Elle occupera 1200 personnes. /ats

■ PRESSE - La paix du travail semble hors de portée pour les éditeurs et les journalistes de Suisse alémanique et du Tessin. Après deux ans et demi de négociations, le projet de nouvelle convention collective (CCT) a toutes les chances d'être rejeté lundi par l'Association suisse des éditeurs de journaux (ASEJ). L'absence de convention, qui dure depuis le début de 1993, risque donc de se prolonger l'an prochain. Principaux points d'achoppement: la compensation automatique du renchérissement jusqu'à un taux annuel de 3%, ainsi qu'à la limitation de la durée hebdomadaire du travail à 42 heures. /ats

BVCred: nouvelle plainte pénale

Le comité de liquidation de la Banque vaudoise de crédit (BVCred) a déposé plainte pénale mardi contre les anciens dirigeants de l'établissement, a annoncé hier la presse vaudoise. Pour sa part, l'ancien directeur Roger Givel a engagé formellement une action civile contre les liquidateurs.

Le juge Jacques Antenen, substitut du procureur général, a indiqué à l'ATS que, d'entente avec le comité de liquidation, il maintenait secrète la teneur de l'action. Lors de la présentation de leur rapport le 4 octobre dernier, les liquidateurs avaient indiqué que les irrégularités relevées dans les comptes de la BVCred pourraient déboucher sur une inculpation de ses cadres. Les accusations de gestion déloyale et faux dans les titres avaient été alors citées.

L'action civile pour atteinte à l'honneur, annoncée le 18 octobre par Roger Givel, prédécesseur d'Hubert Reymond à la direction de la BVCred, a été formellement engagée contre les trois liquidateurs.

Depuis la débâcle de la BVCred début décembre 1993, plusieurs enquêtes pénales ont été ouvertes. L'action dirigée contre les anciens dirigeants s'est soldée par l'inculpation d'Hubert Reymond pour faux renseignements sur des sociétés commerciales. Le procès est agendé au 4 décembre. La plainte du conseil de liquidation pourrait maintenant déboucher sur un ajournement du procès et sur la jonction des deux causes, en cas de réquisition d'une des deux parties. Le conseil de liquidation déposera une demande civile pour un montant de 50 millions de francs dans la foulée du procès pénal. /ats

DEUX-ROUES/ Edco a participé à l'Eurobike de Friedrichshafen (D)

Nouveau pédalier «made in Couvet»

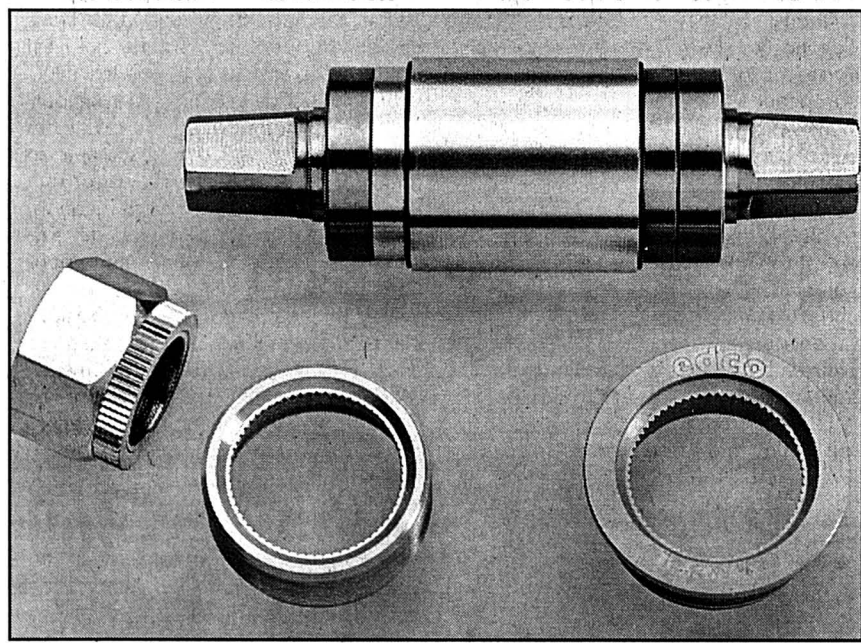

PÉDALIER «LOW PROFILE» - Spécialisée notamment dans la construction de pièces haut de gamme pour vélos, l'entreprise de Couvet Edco Engineering SA, récemment rachetée par deux investisseurs, a participé en septembre à l'exposition internationale du cycle de Friedrichshafen, en Allemagne, appelée aussi l'Eurobike. L'entreprise y a notamment présenté ce nouveau pédalier compact pour manivelles «low profile». Signes distinctifs: une cartouche en alliage léger avec trois roulements industriels et deux roulements côté chaîne stabilisant les plateaux; un axe en acier de haute résistance, longueur de 103 ou 107 mm; des flasques de protection devant les roulements; des cuvettes en alliage léger, fixe côté plateaux et réglable de l'autre. Les spécialistes apprécieront. /comm-fk

Banque Cantonale Neuchâteloise

Votre partenaire et conseiller en matière de placements

INDICES		TAUX DE REFERENCE	
précédent	2/11	précédent	2/11
Zürich, SMI	3124.2	3125.4	
Zürich, SPI	2017.13	2016.15	
New-York, DJI	4764.88	4806.78	
Tokio, Nikkei	17474.5	18028.8	
Paris, CAC 40	1814.01	1827.13	
Frankfurt, DAX	2163.22	2183.98	
Londres, FT-SE100	3518.7	3521.8	
Londres, Gold Mines	193.5		
Amsterdam, AEX	455.85	453.62	
Hongkong, Hang Seng	9782.39	9749.36	
Singapore Indices	2103.11	2099.38	

BOURSE SUISSE	
précédent	2/11
Adia Interim	185. 183.
Affichage Société gén.	520. 520.
Agie holding SA n	78. 80.
Alusuisse Holding p	865. 880.
Ares-Serono p	745.
Ascom Holding	1080. 1090.
Atel n	3690.
Attisholz n	828. 830.
BBC n20	258. 258.
BBC p	1325. 1319.
Baer Holding p	1380. 1390.
Bâloise n	2330. 2325.
Biber n	31. 28.5
Bobst p	810.
Cementaria p	505.
Ciba-Geigy n	1005. 1015.
Ciba-Geigy p	1000. 1013.
Ciment Portland	6300. 6450.

CERTIFICATS SUISSES	
précédent	2/11
Oerlikon Buehrle	88. 91.
Pargesa	1415. 1440.
Perrot Duval	4700.
Pick Pay	1350. 1340.
Pirelli	148. 148.
Porst	209. 213.
Prodega p	1720.
Publicitas	1170. 1180.
Retenanstalt	441. 459.
Reassurance n	1250. 1240.
Reassurance p	1250. 1240.
Rieter	1650.
Roche B-ice	8270. 8225.
Roche p	14500. 14525.
SBS n	233.5 232.
SBS p	467. 463.
SMH n	152.25 155.5
Sandoz n	937. 940.
Sandoz p	942. 946.
Saurer n	425. 425.
Schindler	6400. 6300.
Schlatter p	1090.
Sibra	193.
Sig	2405. 2440.
Sika	291. 290.
Sulzer b	660. 645.
Sulzer n	710. 700.
Surveillance	2130. 2150.
Swissair n	705. 710.
UBS n	261. 258.
UBS p	1241. 1228.
Valtronic	130.
Von Roll	252.
Winterthur ass. n	745. 747.
Winterthur ass. p	757. 760.
Zellweger	1130. 1120.
Zschokke	440.
Zürich Cie ass. n	324. 327.

SWISS M. INDEX		DOW JONES	
précédent	2/11	précédent	2/11
1.14575		4806.78	

AMSTERDAM		TOKYO	
précédent	2/11	précédent	2/11
Bayer Vereinsbank	31.75 31.75	Canon (JPY)	1800. 1830.
BMW AG	609. 610.	NEC	15.25 15.5
Commerzbank	262. 263.	Nomura (JPY)	1890. 1940.
Daimler	544. 553.	Sony	52. 54.75
Degussa	358.	Toshiba	8.2 8.5
Deutsche Bank AG	51.5 51.75		
Dresner Bank	30.25 30.5		
Hoechst AG	300. 298.5		
Kaufhof	385. 384.		
Linde	694. 700.		
M.A.N.	328.		
Mannesmann AG	373. 378.		
RWE Act. Ord.	404. 409.		
Schering	79.25 79.75		
Siemens AG	597. 604.		
Thyssen AG	203. 206.		
Veba	46.5 46.75		
Volkswagen	358. 369.		
Wella	900.		

FONDS PLACEMENTS	
précédent	2/11
Swissca Bond SFR	99.25
Swissca bond INTL	84.5
Swissca Bond AUD	1110.29
Swissca Bond CAD	1090.83
Swissca Bond CHF	1057.96
Swissca Bond DEM	1073.84
Swissca Bond FRF	5290.35
Swissca Bond GBP	1068.4
Swissca Bond ITL	10097.50
Swissca Bond NLG	1058.72
Swissca Bond USD	1052.07
Swissca Bond XEU	1137.04

BILLETTS	
Achat	Vente
Etats-Unis 1 USD	1.1 1.19
Allemagne 100 DM	79.25 81.75
France 100 FRF	22.65 23.95
Italie 100 ITL	0.067 0.075
Angleterre 1 GBP	1.73 1.88
Espagne 100 ESP	0.89 0.99
Portugal 100 PTE	0.72 0.82
Hollande 100 NLG	69.85 73.85
Belgique 100 BEF	3.79 4.04
Suède 100 SEK	16.35 18.1
Canada 1 CAD	0.8 0.89
Japon 100 JPY	1.05 1.15

PIECES	
Achat	Vente
(CHF 10) Vreneli	89.95 140.
(FR 20) Vreneli	79.95 90.
(FF 20) Napoléon	80.45 87.5
(RD 1) Kruger Rand	433.5 441.7
(USD 20) Double Eagle	445.05 508.3

OR-ARGENT	
Achat	Vente
Or USD/Oz	380.5 383.5
Or FS/Kg	13900. 14150.
Argent USD/Oz	5.2 5.4
Argent FR/Kg	190.67 198.18

CONVENTION OR	
Achat	Vente
plage	Fr. 14300
achat	Fr. 13900
base argent	Fr. 240

CURE DE JOUVENCE POUR SALLE DE BAIN

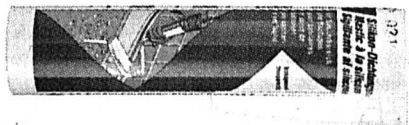

Mastic sanitaire au silicone, transparent ou en couleur, 310 ml

8.50



Baignoire en acier, double émailage au titane, 170x70 cm, blanc

145.-

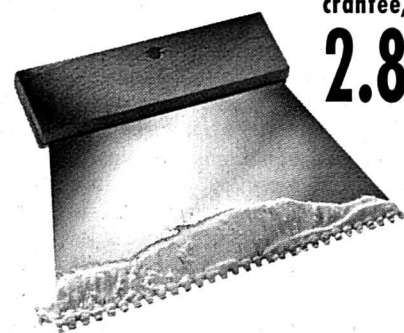

Spatule crantée, 20 cm

2.80

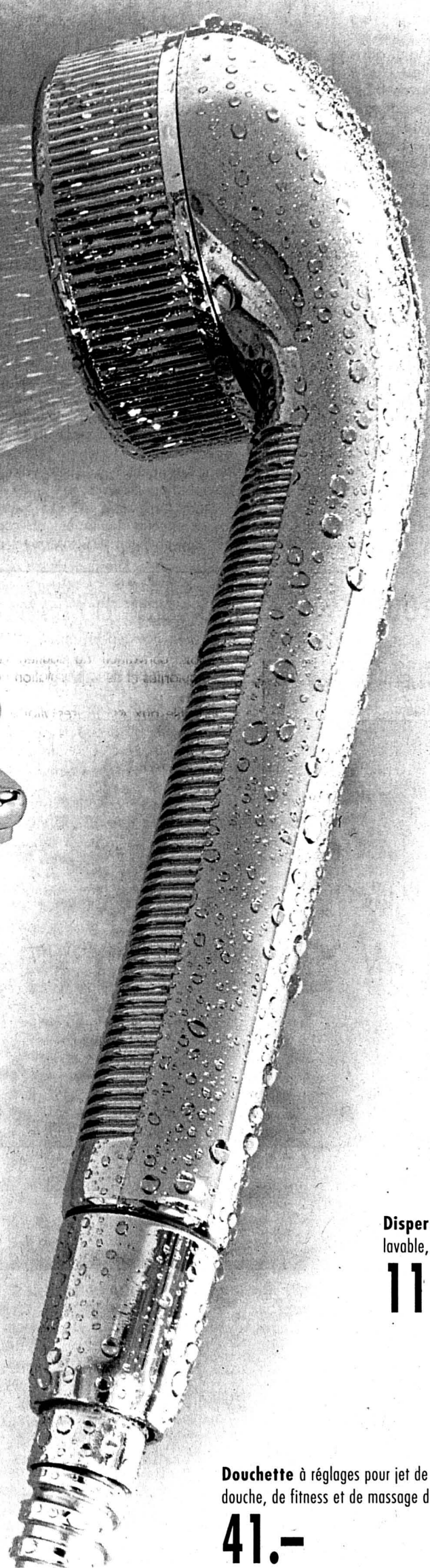

Pince multiprise, 250 mm, acier ou chrome-vanadium

15.-

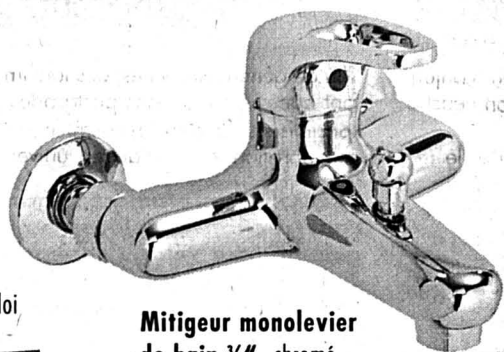

Mitigeur monolevier de bain 3/4", chromé, homologué SSIGE

140.-

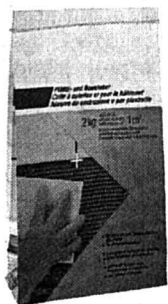

Béton sec, 20 l (env. 40 kg), prêt à l'emploi

15.-



Colle à catelles et pour le bâtiment, 2 kg

4.50

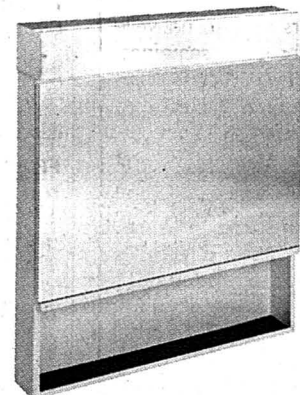

Action

Armoire à miroir métallique, en blanc, beige ou gris Manhattan

160.- au lieu de 195.-

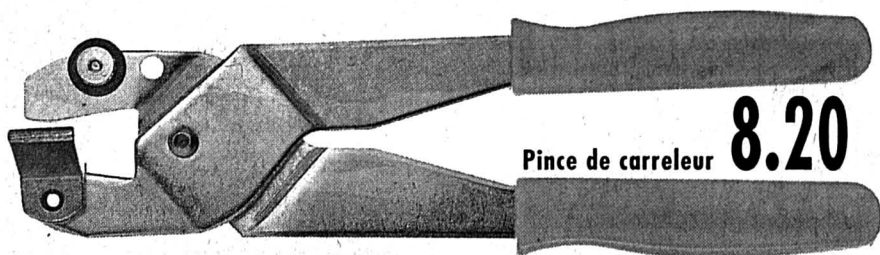

Pince de carreleur

8.20

Dispersion fongicide, lavable, bon pouvoir couvrant, 1,5 l

11.-



Spray désodorisant

3.-

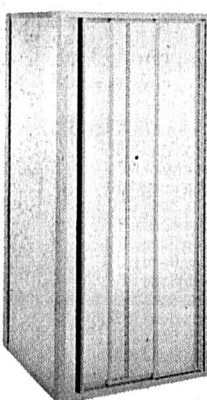

Paroi de douche GEODOOR, aluminium éloxé ou à revêtement coloré, diverses formes et dimensions, garantie 5 ans, exemple illustré

600.-

Douchette à réglages pour jet de douche, de fitness et de massage doux

41.-

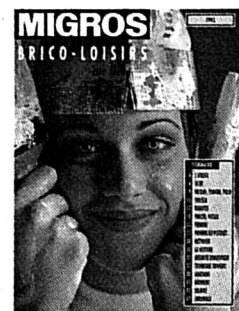

Pour d'autres informations: demandez les brochures sur l'habitat gratuites dans tous les grands magasins Migros ou par téléphone au 157 07 77 20 (Fr. 0.36/min).

Si, de bon matin, vous vous trouvez plus frais que votre salle de bain, vous devrez vous attaquer au problème. Chez nous, vous trouverez tout le nécessaire pour

redonner un coup de jeune à cette pièce qui conditionne l'humeur de la journée. Que diriez-vous d'en finir avec le rideau de douche jauni, la douchette qui goutte, les

catelles vert olive? Et ne vous laissez pas distraire si vous entendez soudain une voix féminine impatiente: «Chéri, tu en as encore pour longtemps dans la salle de bain?»

MIGROS
BRICO-LOISIRS

Neuchâtel

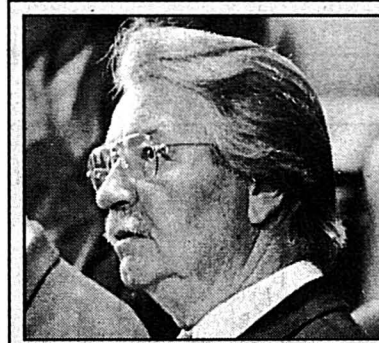

Démarche européenne

NEUCHÂTEL - Européen convaincu, René Felber participe aux Deuxièmes Rencontres Denis de Rougemont à l'aula des Jeunes-Rives.

olp. E
Page 12

● Dans ce cahier, toute l'actualité du canton, de la ville et des six districts neuchâtelois, ainsi que des régions voisines

RTN dans les tunnels

RTN peut désormais être captée dans les tunnels de la N5 sous Neuchâtel. Mais la radio neuchâteloise n'est pas dans l'ombre pour autant: son audience a augmenté et elle projette de nouveaux émetteurs pour améliorer et élargir sa diffusion.

La radio neuchâteloise RTN est la première station privée de Suisse romande à être captée dans des tunnels autoroutiers. Mais son président, Pierre Steulet, a expliqué hier qu'il avait fallu effectuer un «parcours du combattant» pour que ses programmes puissent être diffusés dans la N5 sous Neuchâtel. C'est chose faite depuis fin octobre.

Avec l'accord de l'Etat, RTN pouvait déjà être écoutée depuis novembre 1994 dans les tunnels de La Vue-des-Alpes. Cette installation lui a coûté 180.000 francs, dont à déduire une subvention de 100.000 francs de la Loterie romande.

Parallèlement, la radio neuchâteloise a poursuivi sa lutte pour obtenir le feu vert à sa diffusion dans les tunnels de la N5. Elle a payé 180.000 des 400.000 francs nécessaires à son branchement sur le câble antenne courant au faite des tunnels. Le solde est couvert par le canton et l'Office fédéral des routes qui ont reconnu à RTN un rôle d'information immédiate aux automobilistes en cas de pépin. La station déplore d'ailleurs que la SSR, reste la seule autorisée à afficher ses fréquences sur des panneaux routiers grâce à un monopole officiel d'infos-routage qui lui vaut aussi d'être automatiquement diffusée dans tous les tunnels.

Nouveaux émetteurs

RTN a par ailleurs reçu sa nouvelle concession voici quelques semaines. Elle a obtenu le droit d'étendre sa zone de diffusion jusqu'à Yverdon, ce qu'elle aimerait réaliser en se raccordant à l'émetteur de Cuarny (VD), et aux Franches-Montagnes. Il suffirait là d'adapter l'antenne du Mont-Cornu qui arrose déjà La Chaux-de-Fonds. De nouveaux relais permettront aussi de combler les «trous» radiophoniques des Bayards, des Brenets et du Pâquier. Un émetteur d'appoint à Chaumont est également prévu pour améliorer la diffusion sur le Littoral, couvert depuis Montmagny, au sud du lac. RTN peine toutefois à obtenir des PTT les fréquences complémentaires et les autorisations techniques nécessaires à ces extensions.

Communes sollicitées

Pour l'aider à financer son développement, RTN a sollicité un appui de l'Etat - qui lui a annoncé 40.000 francs en 1996 et en 1997 - et a demandé aux 62 communes une subvention unique voisine d'un franc par habitant. Seules huit d'entre elles ont à ce jour refusé d'entrer en matière, mais une quinzaine n'ont pas encore répondu.

Selon Pierre Steulet, RTN a gagné le «sacré pari» qu'elle avait engagé en mars 1994. Elle avait alors abandonné la reprise des journaux de la Radio romande et lancé une collaboration avec d'autres stations privées pour les informations nationales. Depuis lors, RTN a sensiblement augmenté son audience et fait jeu égal avec La Première sur sa zone de diffusion.

◇ Ax B.

NOUVEAU RECTEUR / Francis Persoz voudrait que l'Université de Neuchâtel «revienne à l'essentiel»

Lutter contre la dispersion

Géologue nostalgique du travail sur le terrain, Francis Persoz a accepté de s'éloigner de la science pour reprendre le poste de recteur à l'Université de Neuchâtel. A 60 ans, il reçoit cette charge comme «un déchirement et un défi».

A la veille du Dies academicus, Francis Persoz ne cache pas que reprendre le poste de recteur de l'Université de Neuchâtel est «un déchirement et un défi»:

«Si on m'avait proposé ce poste il y a dix ans, j'aurais refusé. Car cette charge implique que j'abandonne ce à quoi j'ai consacré l'essentiel de mon activité».

D'abord attiré par la médecine, Francis Persoz n'a jamais regretté d'avoir opté pour la géologie. Ce professeur du

Landeron s'est rapidement passionné pour la pétrographie, l'étude des roches cristallines. Il y a trouvé un équilibre idéal entre réflexion, travail de laboratoire et vie sur le terrain. De 1960 à 1964, le futur docteur a passé quatre mois par été au Groenland, accaparé par des roches vieilles de deux milliards d'années. «Je pensais faire ma vie là-bas...»

Devenu professeur à l'Uni, il a consacré un à deux mois par an au travail sur le terrain, dirigeant à l'occasion des équipes internationales:

«Ces deux dernières années, je n'ai pas pu y aller et ça me manque. Ces sorties créent un climat spécifique aux sciences de la terre. Quand on vit 24 heures sur 24 ensemble, quand on fait la cuisine ou sa petite lessive en cabane, le prof en apprend autant que les étudiants».

En succédant à Denis Maillat au poste de recteur, Francis Persoz n'abandonne pas l'enseignement: il conserve deux heures d'introduction à la pétrographie et la supervision de quatre heures de travaux pratiques dans cette discipline. A 60 ans, il s'est néanmoins senti «un peu forcé» de perdre le contact avec la science, pour permettre à sa faculté de retrouver un recteur:

«Les scientifiques auraient mal compris que ce ne soit pas un scientifique qui reprenne ce poste».

Non pas que leurs revendications aient été mal entendues dans le passé. «Mais depuis la crise, les sciences humaines ont pris plus de poids. Les sciences exactes et naturelles ont l'impression d'un changement d'attitude à leur égard». Soucieux d'instaurer un climat de «confiance réciproque», Francis

Persoz souhaiterait voir l'Université «revenir à l'essentiel»:

«Il y a beaucoup trop de dispersion. C'est l'une des propriétés de ce monde moderne où la communication est surabondante. Vous êtes sollicités par beaucoup de choses qui n'ont pas forcément une incidence essentielle sur votre travail».

Aux yeux du nouveau recteur, le rayonnement de l'enseignement s'en ressent:

«Avec la raréfaction des moyens financiers, je connais des professeurs qui passent leur été à mettre en place des projets de recherche. Il est dommage que leurs forces se dispersent dans des tâches administratives. Le professeur est devenu davantage un gestionnaire de la recherche qu'un chercheur lui-même!»

◇ Christian Georges

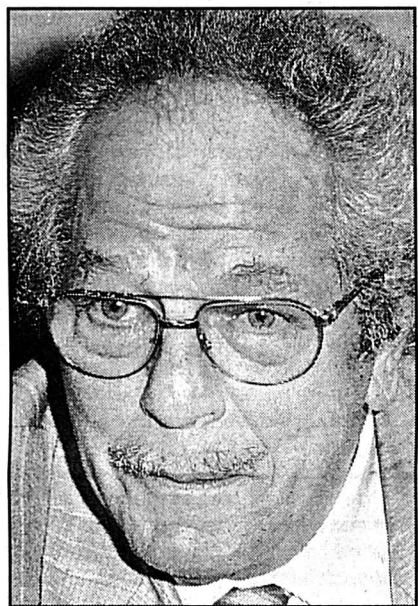

FRANCIS PERSOZ - «L'Université n'a jamais autant changé depuis 1968 que ces quatre dernières années».

Nécessaire regard extérieur

Améliorer les conditions d'enseignement et de recherche à Neuchâtel: telle est la première priorité du nouveau rectorat:

«Sous l'effet de la crise, l'Université n'a jamais autant changé depuis 1968 que ces quatre dernières années. Le monde économique et politique la voit désormais comme un instrument du développement de la société», dit Francis Persoz, convaincu du soutien conjugué des autorités et de la population neuchâteloises.

Hostile aux «structures-alibis», le recteur fonde beaucoup d'espoirs sur la commission d'évaluation des unités d'enseignement et de recherche. A son avis, «un regard extérieur est absolument nécessaire» dans l'optique d'une meilleure planification. Comme à Genève et à Fri-

bourg, l'évaluation visera à «mieux cerner les charges et les prestations des gens» et à «responsabiliser la base», dans la vingtaine d'unités que compte l'Université.

Pour Francis Persoz, les possibilités d'assimilation des études ne croissent pas au même rythme que l'évolution scientifique. L'enseignement du 1er et du 2me cycle tend à se limiter à la formation de généralistes. Il est dès lors important que des formations postgrades plus spécialisées (3me cycle) voient le jour, en collaboration avec d'autres universités. La création d'une haute école spécialisée romande (HES-SO) impliquera la mise en veilleuse, voire l'abandon, de certaines filières (comme l'informatique de gestion), mais aussi la création de passerelles entre les deux institutions.

Les auditoires de Neuchâtel n'accueillent pas comme ailleurs jusqu'à 600 ou 800 étudiants. L'Uni garde une dimension humaine, universaliste, importante aux yeux du nouveau recteur («On enseigne aussi avec le cœur»). Francis Persoz n'ignore pas l'exiguïté et la vétusté de certains locaux. Il sait aussi qu'un tiers des étudiants ne terminent pas leurs études. Mais il se dit réfractaire à l'idée d'instaurer ici ou là un numerus clausus:

«Il est extrêmement difficile de prédire les besoins de la société à long terme. Etre trop dirigiste mène à des impasses. Dans la plupart des cas, on se trompe si l'on fait des prévisions sur 20 ans. Et une fois le numerus clausus introduit, il est difficile de revenir en arrière...»

◇ C. G.

MUSÉE D'ETHNO DE NEUCHÂTEL / Exposition en avant-goût de la Semaine de la marionnette

La vie derrière les vitrines

Le conservateur du Musée d'ethnographie de Neuchâtel (MEN) Jacques Hainard aime, de temps en temps, vivre dangereusement: pour la première fois, il inaugurerait, hier soir, une exposition montée dans les locaux du MEN sans qu'il ait du tout participé à sa conception. C'est en effet le théâtre de la Poudrière qui, dans le cadre de la Semaine internationale de la marionnette en pays neuchâtelois, a imaginé de monter «une manipulation immobile» sur le thème du «Petit Chaperon rouge». Mais Jacques Hainard n'avait pas pris trop de risques:

«J'ai découvert l'exposition cet après-midi, déclarait-il hier soir, et j'ai été rassuré: Yves Baudin et ses amis ont compris l'esprit de la maison».

Il est vrai que Roland Kaehr, adjoint de Jacques Hainard, ainsi que l'équipe technique du musée, ont largement pris leur part dans la préparation de cette exposition. Et ont donc dû, avec les gens de la Poudrière, résoudre un intéressant paradoxe: comment faire vivre en vitrine des objets par définition destinés à bouger?

Car «Le Petit Chaperon rouge» sert ici de fil conducteur pour montrer la diversité du monde des marionnettes, dont une version réaliste encadre l'entrée de l'expo, mais qui, dans la plupart des salles, prend la forme de figurines stylisées jusqu'à l'essentiel de leur caractère. Ce qui ne les empêche pas de partir les unes vers l'exubérance, les autres vers le mystère, les troisièmes vers un grotesque qui ne sert qu'à exorciser nos propres peurs. Ce qui ne les empêche pas non plus de se faire manipuler de toutes sortes de façon et de s'entourer d'une multitude d'objets.

A ce jeu, les marionnettes révélées par le conte éclairent elles-mêmes le sens du conte. Pas d'une façon immédiate et limpide: si la Poudrière a compris l'esprit du MEN, sa muséographie fait beaucoup moins appel au texte que celle de son hôte: les rapides citations du conte de Grimm servent juste au visiteur de signal pour alimenter sa propre réflexion. Quant au contenu des vitrines, il fait parfois une allusion directe à l'histoire, mais il avance souvent en parallèle avec elle. Le visiteur a donc intérêt à prendre son temps et à oser quelques retours en arrière.

Interférences

Il se posera parfois des questions: en quoi une paire de phares de voiture concerne-t-elle «Le petit Chaperon rouge»? «C'est pour mieux te voir, mon enfant», répond une pancarte. Mais il va aussi faire rire des interférences des objets les uns avec les autres ou de la mise à plat d'armes aussi connues que la tronçonneuse ou le pistolet à eau. Il appréciera de voir l'exposition se glisser habilement dans les volumes libres des salles des vitrines permanentes, s'en distinguer par les métastases cartonnées qui sortent des vitrines ou les entourent, mais aussi jouer aussi avec les objets classiquement ethnographiques.

A découvrir pour voir de près des objets souvent regardés de loin et pour se rappeler que les marionnettes servent aussi à raconter des histoires aux adultes.

◇ J.-M. P.

● Musée d'ethnographie de Neuchâtel, jusqu'au 30 novembre.



JEUNE VISITEUR AVEC OBJETS VISITÉS - Les gens de la Poudrière «ont compris l'esprit de la maison».

Olivier Gresset. E

ESTÉE LAUDER

Resilience Eye Creme

De l'élastine raffermissante dans une crème toute douce antipoches, anticornes et antiridules.

KINDLER

L'Art de la Parfumerie

RUE DE L'HÔPITAL 9 - NEUCHÂTEL - ☎ (038) 25 22 69

231962-328



Aujourd'hui

Le saint du jour

La force des Hubert tend à la brutalité et leur courage les porte à la témérité. Mais leur impulsivité et leur spontanéité n'ont d'égal que leur générosité. E

Apéritif

Elisabeth Pérusset qui présente actuellement ses peintures à la Galerie des amis des arts de Neuchâtel propose une rencontre sous forme d'apéritif conversation de 17 heures à 19 heures dans le cadre de l'exposition. E



Marionnettes

À Neuchâtel, la Brasserie, quai Godet 18, le local du théâtre de la Poudrière ouvre ses portes à 20h30, pour le spectacle: «Manu le créateur», par la troupe Het Alibi Collectif de Belgique, dans le cadre de la semaine de la marionnette. E

Spectacle

«Chute de tension», par la compagnie Céalis de Paris est un des premiers spectacles du festival de la marionnette en Pays neuchâtelois. Il est donné à 20h30 à Beau-Site, à La Chaux-de-Fonds. E

Portes ouvertes

L'Ecole technique du Centre professionnel du Littoral neuchâtelois, rue de la Maladière, à Neuchâtel, ouvre ses portes au public ce soir de 19h à 22 heures et demain de 9 h à midi. E



RENCONTRES D. DE ROUGEMONT / A quand la sécurité démocratique?

La force viendra de la base

L'Europe a-t-elle beaucoup avancé depuis la mort il y a dix ans de Denis de Rougemont? Des sceptiques en doutent; sont-ils les seuls? La crise qui perdure et avec elle le chômage, partant le déséquilibre social ne sont-ils pas autant d'autres obstacles sur le chemin? Et qu'en est-il de la «sécurité démocratique», ce concept élaboré en 1993 par les pays membres du Conseil de l'Europe, «qui vise à assurer sur le continent la paix et la stabilité à partir des Droits de l'Homme, de la protection des minorités (...), du dialogue culturel basé sur le respect de l'autre»? C'est sur ce thème qu'en collaboration avec le Conseil de l'Europe et l'Université de Neuchâtel, le Centre européen de la culture (CEC) organisent les Deuxièmes Rencontres Denis de Rougemont. Les ouvrant hier après-midi aux Jeunes-Rives, le directeur du CEC a notamment salué Mme Denis de Rougemont, l'ancien président de la Confédération et Européen qu'est René Felber, le conseiller d'Etat Guinand, le recteur Persoz et M. H.-P. Furrer, directeur des affaires politiques au Conseil de l'Europe. Certes, Jean Fred-Bourquin n'a pu se soustraire au constat: trop de cloisonnements freinent encore la démarche communautaire, mais l'Europe se fera, et ce sera déjà par coopération interculturelle.

C'est sur ce thème qu'en collaboration avec le Conseil de l'Europe et l'Université de Neuchâtel, le Centre européen de la culture (CEC) organisent les Deuxièmes Rencontres Denis de Rougemont. Les ouvrant hier après-midi aux Jeunes-Rives, le directeur du CEC a notamment salué Mme Denis de Rougemont, l'ancien président de la Confédération et Européen qu'est René Felber, le conseiller d'Etat Guinand, le recteur Persoz et M. H.-P. Furrer, directeur des affaires politiques au Conseil de l'Europe. Certes, Jean Fred-Bourquin n'a pu se soustraire au constat: trop de cloisonnements freinent encore la démarche communautaire, mais l'Europe se fera, et ce sera déjà par coopération interculturelle.

Une éducation européenne

Pour sa part, le recteur Persoz a fait revivre l'étudiant Denis de Rougemont - l'un des 350 de l'époque -, se félicitant qu'une si petite université eût pu peser, via de Rougemont, sur le destin de tout un continent. Quant au conseiller d'Etat Jean Guinand, il n'a pas oublié qu'il avait donné à l'Université des cours de droit européen, parmi les premiers alors en Suisse.

- Il faut donc une éducation européenne car la souhaite-t-on cette sécurité démocratique, qu'elle passe d'abord par la connaissance de nos institutions.

De Rougemont l'avait dit: à l'Etat-nation et à ses mythes orgueilleux doit succéder la région et ses réalités tangibles. M. Furrer a enfin insisté sur la nécessité de considérer la culture comme le chemin obligé de cette sécurité démocratique.



UNE PRÉSENCE REMARQUÉE - Celle de René Felber, toujours plus européen. alg. E

admettant que l'on pouvait se demander si les organisations officielles avaient tout fait pour éveiller un civisme européen, et par là les moyens d'assurer la paix sur ce continent.

Dirigée par Jean-François Aubert, une première session a permis d'entendre Serge Sur, directeur adjoint de l'Institut des Nations Unies pour la recherche sur le désarmement, puis Mme Dimitriu-Seuleanu, directrice du Centre européen d'études sur les problèmes ethniques et la communication, Mme Maria Belo, enfin, de Lisbonne, ancienne députée européenne. Se faisant l'avocat du diable parce qu'un tel débat exige beaucoup de modestie, le professeur Aubert a brossé la toile de fond: comment parler de sécurité démocratique aux portes de l'ex-Yougoslavie? Constat de M. Sur: que la paix structurale échoue, et il faut bien en revenir à la paix sécuritaire, c'est-à-dire appeler les gendarmes, celle-ci moins en filigrane dans la Charte des Nations Unies que ne l'est celle-là. Mais la sécurité démocratique n'est pas assurée à tous.

Une preuve, venue d'une question: sur les 185 pays siégeant aux Nations Unies, on ne compte qu'une quarantaine de véritables démocraties...

Une visite de l'exposition que la BPUN consacre à Denis de Rougemont a terminé cette première journée, visite au cours de laquelle Mme Roselyne Crausaz Németh lui a rendu hommage. Très tôt, l'ancienne conseillère d'Etat tribourgeoise s'était personnellement engagée dans le processus de la construction européenne, collaborant aux activités du CEC. Un jour, à la villa Moynier, Denis de Rougemont lui avait dit: «... C'est par la culture que l'on rapprochera les peuples européens, et la force doit venir de la base; la vanité, l'intolérance, la soif de pouvoir personnel de la plupart des politiciens font que, même s'il y a nécessité évidente, ceux-ci ne font que difficilement des premiers pas».

Est-ce ce pour cela que l'on a l'impression que l'Europe piétine?

◇ Claude-Pierre Chambet

PUB

MOTS CROISÉS

1	2	3	4	5	6	7	8	9	10
1									
2									
3									
4									
5									
6									
7									
8									
9									
10									

Horizontalement: 1. Une bonne adresse pour une grande soif... 2. Petite chapelle. Au théâtre japonais. 3. D'une ancienne peuplade. Remis sous la loupe. 4. Auréole céleste. Plus mal que mal. 5. Une qui fait grand cas de sa toilette. 6. Symbole pour métal courant. Grande victime des pollutions. 7. Un chasse inexorablement l'autre. Conjonction. 8. Inébranlable. 9. Plage à peindre. Parcours. 10. Préparer une récolte.

Verticalement: 1. Une abondance de graisse ne l'effraie pas... 2. Théorique. Refus. 3. Parcours maritime. Souvent donné sans qu'il soit demandé. 4. Une telle forme laisse le choix du côté. 5. Qualité de la vérité. Aux extrêmes d'une liste connue. Mesure de rayonnement. 6. Pages d'album. In vraisemblable. 7. Loin derrière le premier. Miettes de thon. Cours d'eau. 8. On la mettait de côté pour la tirer au clair. 9. A qui mieux mieux. Pronom personnel. 10. Un sacré grognon.

Solution lundi.

Solution d'hier - Horizontalement. - 1. Ambidextre. - 2. Mouron. - 3. Etier. Zinc. - 4. Nil. Eden. - 5. Dodo. Un. Ré. - 6. Enième. Ain. - 7. Nia. Ubac. - 8. Glisse. - 9. No. Nuée. - 10. Tristesses. **Verticalement.** - 1. Amendement. - 2. Motion. Or. - 3. Building. - 4. Ire. Oeil. - 5. Doré. Maint. - 6. En. Due. Sue. - 7. Zen. Usés. - 8. Tain. Abées. - 9. Ria. - 10. Enclenchés.

Votre concessionnaire Peugeot vous la dévoile.
La nouvelle Peugeot 406.



Le voile va bientôt se lever sur une nouvelle voiture dont les qualités de confort, d'esthétique et de sécurité constituent la quintessence du plaisir de conduire: la Peugeot 406. Rendez-nous donc visite et découvrez la route sous un jour inédit en essayant la nouvelle 406. Avec un peu de chance, c'est peut-être vous qui gagnerez la Peugeot 406 qui récompensera le gagnant de notre concours. **Pour que l'automobile soit toujours un plaisir.**

406
PEUGEOT

Exposition PEUGEOT du 2 au 4 novembre 1995

Judi 2 et vendredi 3 de 14 h à 20 h
Samedi 4 de 9 h à 20 h

VOTRE VISITE NOUS FERA PLAISIR.

GARAGE
C. Mosset
PARCS 147 NEUCHÂTEL
Tél. 24 19 55

66859-159

VIE NOCTURNE/ La stratégie du Conseil communal contre la drogue et le bruit

Encore mieux cibler la pression

Pour lutter contre le commerce des stupéfiants et le tapage liés à l'intensification de la vie nocturne de Neuchâtel, le Conseil communal veut accentuer la pression sur les «quelques» tenanciers qui ne jouent pas le jeu. Notamment pas l'introduction d'un nouveau type de sanction dans la loi sur les établissements publics.

La plus célèbre disco de la ville définitivement fermée sur la base d'un arrêt du Tribunal fédéral (lire «L'Express» de mardi), quatre procédures de sanction engagées contre autant d'établissements publics de nuit: si, avec la disparition de la clause du besoin, la loi a libéralisé les possibilités d'ouvrir un établissement public et permis qu'un grand nombre d'entre eux travaillent de nuit plutôt que de jour, les autorités de la ville de Neuchâtel et du canton apparaissent bien décidées à juguler les nuisances liées à cette intensification de la vie nocturne de la capitale cantonale. Lors de sa dernière séance, le Conseil communal a d'ailleurs défini sa nouvelle stratégie sur ce chapitre.

Premier concerné, le directeur de la Police Didier Burkhalter se demandait parfois, il y a quelques mois, s'il ne conviendrait pas, face aux problèmes de drogue et de bruit liés aux discos et autres restaurants de nuit, de redevenir plus restrictif sur le plan légal. Aujourd'hui, l'exécutif a, sauf sur un point, abandonné cette option:

— Les cantons voisins ont tous adopté,

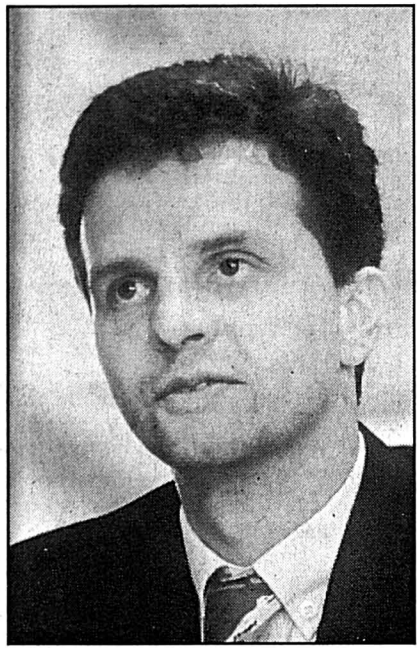

DIDIER BURKHALTER — «Nous voulons instaurer dans la loi une clause de tranquillité publique.»

archives

ou vont le faire, une législation semblable à la nôtre. Nous avons simplement fait œuvre de pionniers, et on peut donc imaginer que l'attractivité du canton dans ce domaine va baisser. Par ailleurs, je crois qu'un retour en arrière aurait bien de la peine à être accepté. Mais sans ces changements chez nos voisins, nous aurions effectivement demandé qu'on change la loi.

Après deux ans de recul, la Ville a en effet pu constater que les avertissements donnés lors des débats au sujet de la nouvelle loi cantonale sur les établissements publics (LEP) étaient fondés: Neuchâtel compte aujourd'hui quelque 200 patentes d'établissements publics «de toutes sortes», mais l'augmentation consécutive à la nouvelle LEP s'est faite principalement, selon Didier Burkhalter, «en direction de la nuit et de l'alcool». Avec au moins une conséquence chiffrée:

— Le nombre de procès-verbaux liés au bruit a doublé entre 93 et 94 et encore une fois entre 94 et 95. Pour cette année toutefois, l'augmentation tient partiellement à l'opération antibruit «Oiseaux de nuit» menée par la police locale d'avril à octobre.

Définition à clarifier

Si les changements législatifs dans les cantons voisins devraient casser cette évolution, le Conseil communal considère qu'il s'agit maintenant de prendre «des mesures claires contre les quelques établissements publics qui provoquent des nuisances excessives et répétées». Ces nuisances ont ainsi entraîné le lancement par la police administrative du canton de quatre procédures de sanction (lire «L'Express» de mardi) et ne concernent pas que la production de décibels: la police de la Ville continue de faire de la lutte contre les stupéfiants une priorité essentielle.

Sur le plan des textes, la Ville souhaite que le règlement d'exécution de la

LEP clarifie ce qu'est un restaurant de nuit, dans certains cas confondu par son tenancier avec «une disco de fait». Mais le Conseil communal veut également toucher la LEP elle-même:

— Nous voulons instaurer une clause de tranquillité publique qui permettrait de modifier les heures d'ouverture des établissements publics qui provoquent des nuisances. Cette sanction viendrait comme un stade intermédiaire entre l'avertissement et la fermeture temporaire ou définitive. Nous voudrions aussi avoir la possibilité de ne plus accepter de nouveaux établissements publics en certains endroits.

Sur le terrain, la police de la Ville devra, du moins de mars à octobre, reprendre l'opération «Oiseaux de nuit», si nécessaire de façon différente de cette année. Par exemple, une partie des agents pourraient opérer en civil. Par ailleurs, la coordination entre les services communaux concernés — notamment entre police, police des constructions et police du feu — sera renforcée. L'état d'esprit de tout ça?

— Ce n'est pas parce qu'il y a des problèmes dans la pratique qu'il ne faut pas appliquer l'esprit et la lettre de la loi. Tant qu'on y travaille, les problèmes restent au moins maîtrisables. Par ailleurs, nous souhaitons vivement que les personnes concernées puissent encore se parler, que les camps ne se polarisent pas et sachent garder leur sens des responsabilités. Nous œuvrerons en tout cas dans cet esprit.

♦ Jean-Michel Pauchard

INAUGURATION/ Ecole primaire Montessori aux Cadolles

Trois classes ouvertes

Trois classes d'enseignement primaire selon la méthode Montessori ont été officiellement inaugurées hier à la rue des Cadolles 7, à Neuchâtel, en présence des autorités cantonales et communales. L'école fondée par Elisabeth Houweling en 1986 ne comprenait jusqu'ici que des programmes préprimaires. Elle présente la particularité de dispenser un enseignement en français et en anglais.

Créée et développée contre vents et marées par Elisabeth Houweling, l'école Montessori de Neuchâtel a reçu hier la consécration officielle des autorités cantonales et communales de Neuchâtel.

L'humanité et l'efficacité de la méthode mise au point en 1900 par l'exceptionnelle pédagogue italienne est ainsi encouragée, mais c'est surtout l'ouverture d'un enseignement en langue anglaise qui répond aujourd'hui à un flagrant besoin du canton de Neuchâtel. Les locaux de l'école, situés à la rue des Cadolles 7, occupent le troisième étage de l'immeuble. Le deuxième étage sera aménagé l'an prochain pour accueillir les degrés préprimaires, actuellement à Hauterive.

Trois degrés par classe

L'enseignement Montessori est essentiellement individuel, ce qui permet de ré-

unir les trois degrés primaires dans une même classe. L'école Montessori de Neuchâtel présente par contre deux groupes d'élèves, l'un de langue anglaise et l'autre de langue française. Les deux groupes reçoivent chacun six heures d'enseignement dans la langue complémentaire, français ou anglais. Quinze enfants composent actuellement ces deux groupes.

Les parents d'élèves sont aussi enchantés du système des horaires qui est pratiqué à l'école Montessori. Les enfants suivent du lundi au vendredi, de 8 à 12h, un programme adapté selon le plan d'étude de Suisse romande. De 12h à 13h, ils mangent à l'école après

avoir préparé eux-mêmes le repas. Ils reprennent ensuite leurs occupations, jusqu'à 15 heures. C'est l'idéal lorsque les deux parents travaillent.

La cérémonie d'ouverture s'est déroulée dans un tempo admirablement minuté par Elisabeth Houweling, que le délégué aux questions économiques Francis Sermet a comparée au général Eisenhower et à Margareth Thatcher.

Ténacité

L'efficacité et la ténacité de la directrice ont été relevées par plusieurs intervenants dont Pierre Dubois, conseiller d'Etat, Karl Dobler, conseiller à la promotion industrielle et commerciale, Yann

Engel, délégué à la promotion touristique et père d'un élève. Thea van Diemen, enseignante de l'école, a exposé les avantages de cette éducation pour un développement équilibré de la personnalité, avantages qui ont été relevés également par le témoignage d'autres parents. Le duo Jaël, formé par Véronique Pellaton et Thierry Chatelain, a assuré la partie musicale. D'ailleurs eux aussi ont confié leur enfant à l'école. Les invités sont allés ensuite visiter les trois salles de classe pour y découvrir les détails de la méthode sous forme d'exposition de réalisations des élèves, de photographies et de brochures.

♦ L. C.



ENFANTS HEUREUX — L'école Montessori appartient aux enfants qui apprennent à vivre ensemble et à développer leur pouvoir créatif. Provenant de divers pays et cultures, ils sont à l'aise en français comme en anglais.

AFFICHAGE SAUVAGE/ Responsables de l'AMN au Tribunal de police

Coup de gueule et acquittement

Onze mois après avoir été exemptés de toute peine par le Tribunal de police de Neuchâtel, les deux principaux responsables de l'Association des musiciens neuchâtelois (AMN) ont à nouveau comparu hier devant le même tribunal et pour des faits analogues: l'affichage sans autorisation, en divers lieux de la ville, de programmes annonçant les uns le menu d'avril de la Case à chocs, les autres les concerts d'un week-end. Pratiquement sûr de l'acquiescement de ses clients, Me Jean Studer s'est donc offert un petit coup de gueule:

— Après examen par la Cour de cassation pénale, le jugement de l'an dernier est entré en force sans que personne ne s'y oppose. Alors, j'aimerais bien savoir pourquoi le Ministère public délivre des ordonnances pénales contre mes clients alors que la situation qui motivait le jugement de l'an dernier n'a pas du tout changé. Ça m'énerve un peu qu'il faille convoquer un tribunal pour ça.

Fort du jugement de décembre 1994, les deux prévenus se sont en effet opposés à ces ordonnances pénales. Avec raison: le président Jacques-André

Guy, qui les avait jugés l'an dernier, ne s'est évidemment pas contredit. Certes, a-t-il relevé, les affichages incriminés violent bien le règlement de police et le règlement d'urbanisme de la ville de Neuchâtel. Mais l'autorité communale n'a pas encore comblé les lacunes en matière d'affichage culturel qui justifiaient l'an dernier, au nom de la liberté artistique et du droit à faire connaître le produit de cette liberté, l'exemption de toute peine.

Les deux responsables de l'AMN ont donc été acquittés et les frais de la cause mis à la charge de l'Etat. /jmp

Bagarre sans préméditation

Rixe aux Jeunes-Rives: jugement rendu

Le Tribunal correctionnel de Neuchâtel a rendu hier son jugement sur l'affaire de coups de feu et blessures au cours d'un affrontement entre Kosovars le soir du 24 juin 1993, sur les Jeunes-Rives de Neuchâtel. L'audience de mercredi n'avait pas apporté de grands éclaircissements sur le déroulement des faits. Néanmoins, sur la base des dossiers et des témoignages, il a été possible de suivre un scénario probable qui finalement ne pèse par trop lourd sur les épaules des trois prévenus présents, sur les sept convoqués.

Le tribunal a estimé que la bande à laquelle ils appartenaient cherchait bel et bien J. A. pour une explication à propos d'une affaire d'argent. Mais leur intention n'allait pas jusqu'à la violence physique, surtout dans un lieu aussi fréquenté en été à cette heure. C'est J. A., qui portait un pistolet et qui a tiré un coup dans la jambe de B. H., l'un des interlocuteurs adverses. Après que J. A. a été désarmé, A. H. lui a donné un coup à la tête, l'atteignant au cuir chevelu, mais sans trop de gravité.

Principal coupable

Le tribunal a considéré que c'était bien J. A. qui était le principal coupable et instigateur de la violence dans cette histoire. A. H. est acquitté. Le faux témoignage est par contre retenu contre deux prévenus présents. A. G. est condamné à deux mois d'emprisonnement avec sursis durant deux ans, S. H. est condamné à 45 jours avec sursis pendant deux ans. Les frais de justice sont à leur charge. Aucune peine d'expulsion n'a été prononcée contre eux, car ils vivent en Suisse depuis longtemps et, manifestement, ils ne sont pas venus pour commettre des délits.

B. H. qui était en conflit direct avec J. A. et qui avait été blessé à la jambe par son coup de feu, était absent à l'audience préliminaire comme au jugement. Il se trouve actuellement en Allemagne. Il a été jugé par défaut pour instigation à faux témoignage et puni de 45 jours d'emprisonnement avec sursis pendant deux ans et avec 1040 fr. de frais à sa charge. /lc

● Le Tribunal correctionnel de Neuchâtel était composé de Geneviève Calpini-Calame, présidente; Carole Dufour et Marie-Christine Müller, jurées.

EXPRESS-CITÉ

■ GUITARE AU CHÂTEAU — La salle des chevaliers du château de Neuchâtel n'attendait que cela. Un concert de deux guitares, tout de charme ibérique, y sera donné le dimanche 12 novembre, à 17 heures. Susanne Mebes et Joaquim Freire joueront sur le thème «Fugas y Fandagos», des œuvres de Mario Castelnuovo-Tedesco, dont on fête cette année le 100^{me} anniversaire de la naissance, ainsi que de Enrique Granados et Manuel de Falla. E

■ DÉDICACES — La rentrée littéraire des auteurs neuchâtelois est fort riche cette année. François Berger, auteur du roman «Le jour avant» et Julien Dunilac, qui vient de publier «Hôtel Le Soleil» seront à la librairie Payot de Neuchâtel demain pour dédicacer leurs ouvrages. Il sera possible de les rencontrer de 11 à 12h et de 14 à 16 heures. E

LEXPRESS - Ville de Neuchâtel

Case postale 561
2001 Neuchâtel

Jean-Michel Pauchard
Laurence Carducci Isabelle Kottelat
☎ 038/25 65 01 Fax 038/25 00 39



SAMEDI 4 NOVEMBRE

Les cartons du cœur neuchâtelois organisent une récolte de nourriture non périssable aux endroits suivants:

- Migros Marin
- Migros Peseux
- Migros Boudry
- Migros Neuchâtel, rue de l'Hôpital
- Migros La Chaux-de-Fonds, Centre Métropole
- Migros Fleurier
- Migros Couvet
- Migros Cernier
- Migros Le Locle

232049-376

Auditoire du Collège de Vigner
Saint-Blaise
Ce soir à 20 h 00

LOTO

Société de Tir «Les Armes de Guerre»
137442-376

Ce soir à Valangin
au restaurant des Pontins
à 20 h 00 précises

la F.S.G. vous propose son

MATCH AUX CARTES PAR ÉQUIPES

(avec atout imposé) 232072-376

Peseux Paroisse catholique
Ce soir dès 20 h 00 - Sous l'église

LOTO

(système fribourgeois) 232070-376

Demain de 16 h à 19 h
Vernissage

FRED DEUX

Dessins aquarelles
GALERIE DITESHEIM
Château 8 - Neuchâtel
Tél. 038/24 57 00 264983-376

Paroisse réformée de Cortaillod
Samedi 4 novembre dès 9 heures

VENTE PAROISSIALE

Brocante et marché aux livres
232144-376

3 BROCANTES OUVERTES

le samedi à Valangin

264899-376

Quelle sera la couleur de votre avenir?

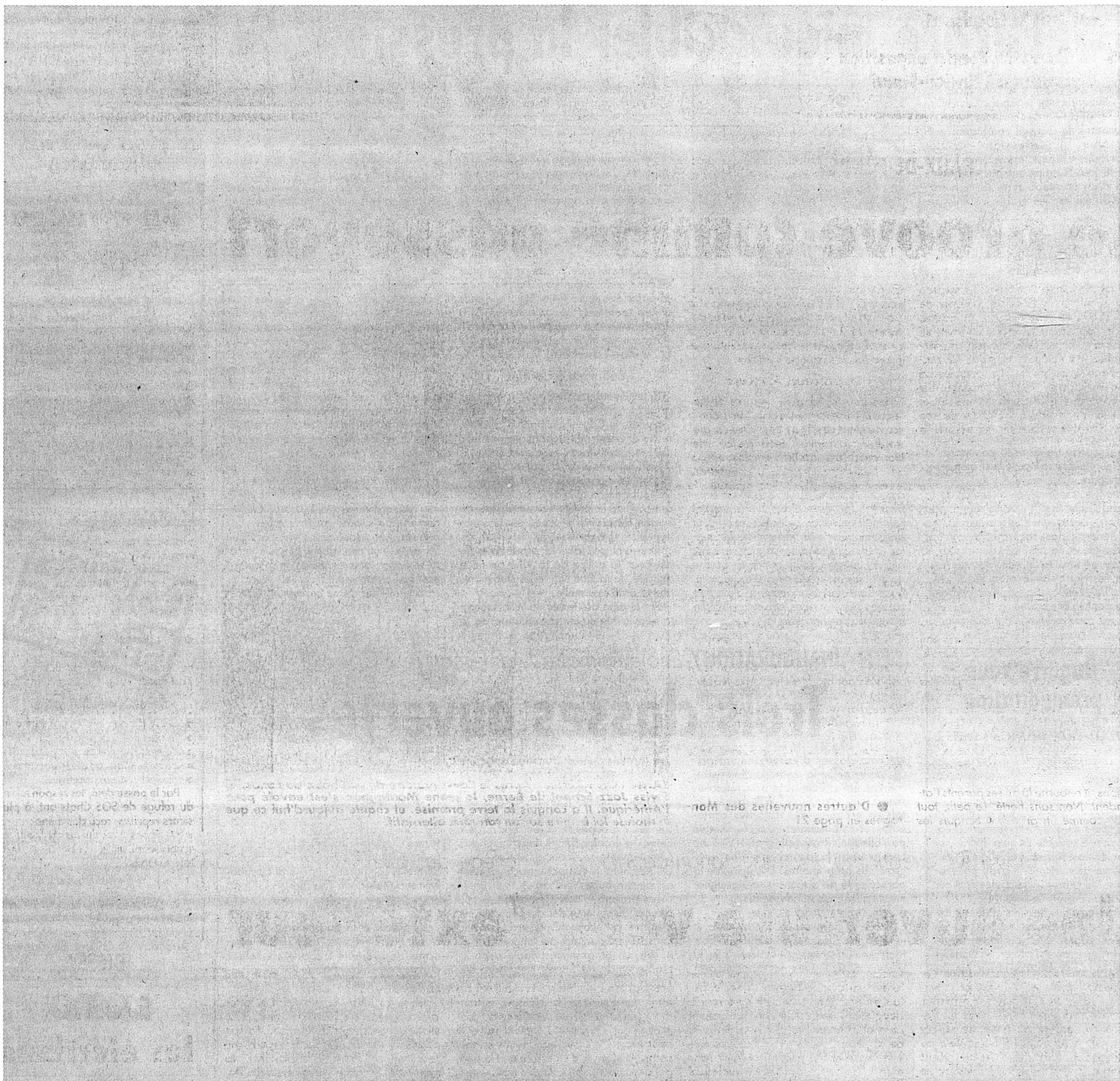

Le rose bien sûr! A condition que vous assuriez à temps vos revenus pour la retraite. Pour combler une lacune de prévoyance prévisible, l'UBS a conçu le FISCAPLAN, un instrument de placement fiscalement privilégié dans le cadre du troisième pilier.

A l'aide de ce coupon, demandez un check-up prévoyance à votre UBS. Tous les coupons dûment remplis prendront part

au tirage au sort de cinq fois la somme de Fr. 5587.- (montant maximal annuel avec LPP). Pour que la vie en rose n'existe pas que dans la chanson...

Oui, il n'est jamais trop tôt pour penser à son avenir! J'aimerais faire un check-up prévoyance; veuillez me téléphoner pour convenir d'un rendez-vous. Bien entendu, je participe au concours.

Nom, prénom

Rue, n°

NPA, localité

Téléphone*

*Indiquez quel est le meilleur moment pour vous joindre

A envoyer à:

Union de Banques Suisses, PRMA-KBE, Bahnhofstrasse 45, 8021 Zurich.



● Boudevilliers: l'aqueduc Sivamo est très satisfaisant

Page 18

● La Chaux-de-Fonds: exposition d'oiseaux à l'Ancien-Stand

Page 21

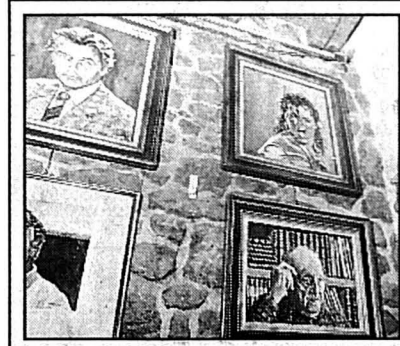

Portraits
dédiés

MARIN-ÉPAGNIER
- Pierre Schwörer
fait signer les
illustres
personnalités dont
il fait le portrait
sur toile.

Page 17

LA CHAUX-DE-FONDS/ Yann von Kaenel à la conquête de Los Angeles

Le groove comme passeport

Los Angeles est devenu sa maison depuis qu'il a quitté, un soir de 1987, la ville qui l'a vu naître. Yann von Kaenel a choisi de vivre sa passion. Brisés les tabous, déverrouillés les verrous, le jeune Chaux-de-Fonnier est parti à la conquête de l'Amérique avec le rêve de parcourir la cour des grands de la musique. Son rock possède la fraîcheur de son âge. Un talent certain qui assure la tonalité.

Un soir de braderie, Yann se fraie un passage dans la foule bigarrée qui ne se souvient plus de lui. A 19 ans, le petit Chaux-de-Fonnier né à l'heure des troubles de 1968, quitte ses racines, s'envole pour la grande Amérique. Avec le rêve fou de toutes les générations, réussir là où presque tous ont échoué. Aujourd'hui, le cheveu moins hirsute qu'à l'époque où il dandinait, armé de sa guitare, la vieille ville, Yann a grandi. Il a peut-être conquis l'Amérique, celle qu'il imaginait. Dans son studio californien, il s'évertue à peaufiner les emballages de son dernier album qu'il envoie à tous, «United World». Un produit rock de belle facture, né de la seule volonté de ce batteur hors pair.

La soirée est fraîche ce soir de septembre. Yann rencontre ses amis, et sourit comme lors des toutes premières rencontres. Chaque année, entre deux avions, il retourne là où ses parents l'attendent. Non sans fierté. Le petit, tout seul, comme un grand, a conquis les

Etats-Unis, aime-t-on entendre dans le cercle privé. Et ceux qui partageaient la passion de celui qui à l'âge de onze ans faisait déjà claquer ses baguettes sur sa première batterie reconnaissent aujourd'hui le talent de leur ami.

Un parcours éloquent

Les boucles longues montées en banane le faisait volontiers passer pour le fol chanteur des Stray Cats. Devenu plus sage, il commente le monde et son métier avec l'assurance d'un homme posé. Les mots choisis lui confèrent quelque sérieux, les thèmes abordés, la reconnaissance de ses pairs.

Il faisait bon, autour d'une table, écouter le parcours ma foi éloquent de Yann. En 87, c'est au Berklee College of Music de Boston qu'il étudie la batterie, avant de pousser la route plus au sud en 1990. Il aboutit en Californie, au Musician Institute de Hollywood. Le décor est posé. Il travaillera alors sa voix et les mots. La légende fera le reste. La Groove School of Music aussi. Il produit, arrange, chante, joue, compose et s'amuse. Loin des plages de Malibu, il regarde pourtant l'océan, dans lequel il aurait pu chavirer. Mais le destin en voulut autrement. Sa soif de réussir aussi.

Il le chante lui-même, «He has got a ticket to the top».

Bonne route, le disque tourne, et le rock reste rock.

◇ Th. C.

● D'autres nouvelles des Montagnes en page 21



YANN VON KAENEL - Après le Conservatoire de La Chaux-de-Fonds, la Swiss Jazz School de Berne, le jeune Montagnon s'est envolé pour l'Amérique. Il a conquis la terre promise, et chante aujourd'hui ce que le monde lui inspire sur un ton rock alternatif.

GORGIER/ Création d'une association de soutien au collège des Cerisiers

Une ouverture vers l'extérieur

Le Centre scolaire secondaire Béroche-Bevaix ne souhaite pas vivre en vase clos, mais au contraire s'ouvrir vers l'extérieur. Sous le slogan «un collège au cœur de sa région», une Association de soutien au collège des Cerisiers (Assoc) vient d'être créée. Mercredi soir, devant un très nombreux public et plusieurs personnalités parmi lesquelles le conseiller d'Etat Jean Guinand, ses instigateurs ont présenté leurs objectifs et leurs projets.

Depuis qu'il a pris ses fonctions il y a un peu plus d'une année, le nouveau directeur du collège des Cerisiers, Serge

Caccia, a d'emblée voulu donner à l'extérieur une autre image de son école. Cela s'est traduit par une ouverture vers la population, une réelle communication, un contact et un dialogue avec les gens de la région. Mais une telle ouverture vers l'extérieur ne peut pas se faire sans aide. Il faut en retour un appui sur lequel les responsables doivent pouvoir compter.

Complémentarité plutôt que concurrence

Partageant cette idée, plusieurs personnalités venant de tous les horizons se sont réunies en un groupe de réflexion qui a abouti à la création de l'Associa-

tion de soutien au collège des Cerisiers (Assoc). Ses buts visent à soutenir les actions particulières du collège, notamment celles en faveur des élèves ou proposées par eux, dont l'organisation et le financement ne sont pas prévus en tout ou partie dans la planification et le budget ordinaire de l'école. Il s'agira aussi de proposer, encourager et soutenir des actions originales en faveur du collège.

- Cette Association ne devra en aucune façon entrer en concurrence avec les autorités scolaires, ni avec les groupements de parents d'élèves, a insisté Isabelle Opan-DuPasquier, présidente de l'Assoc. Nous voulons au contraire être complémentaires de ces instances.

Inviter Roy Hodgson?

Le soutien à l'activité des Cerisiers pourra se réaliser dans des domaines aussi nombreux que divers: aide en faveur de travaux de recherche collective, à la création artistique ou de prix littéraires, à des voyages d'étude, à la participation à des joutes sportives. Un appui pourra aussi être nécessaire pour la venue de personnalités.

- Des élèves m'ont demandé de pouvoir rencontrer Roy Hodgson, l'entraîneur de l'équipe suisse de football ou Bill Gates, le pdg du géant informatique Microsoft, a expliqué Serge Caccia. Mais pour

cela, un soutien est indispensable, tant logistique que financier.

Question finances, justement, si le comité de l'Assoc a bien des idées, il lui manque encore le «pétrole». Raison pour laquelle la présidente espère que le plus grand nombre possible de membres adhérera à cette nouvelle Association. «La cotisation perçue sera modeste», a-t-elle précisé. Des contacts seront aussi pris avec les milieux économiques afin de les sensibiliser à certains projets. Il faudra également prévoir l'organisation du 25ème anniversaire des Cerisiers qui sera célébré lors du passage dans l'an 2000.

Initiative saluée

Du côté de l'Etat, s'il n'y a rien à attendre du point de vue matériel, le soutien moral à cette cause est réel. Le chef du Département de l'instruction publique et des affaires culturelles a d'ailleurs tenu à saluer cette initiative qui s'inscrit dans une politique d'ouverture et de relations publiques avec toute une région. Car, comme le rappelle la loi scolaire, une école secondaire est une école régionale, tandis qu'une école primaire est une école communale, avec les problèmes locaux qui y sont liés. Et Jean Guinand d'illustrer son propos en évoquant l'histoire de la cloche du collège de Fresens. Une cloche qui a valu un échange de correspondance entre les autorités et les enseignants pour régler l'horaire de la sonnerie (cela ne s'est pas passé au siècle dernier, mais tout récemment...). Une affaire purement locale, en effet!

◇ Henri Vivarelli

● Association de soutien au collège des Cerisiers (Assoc): pour devenir membre ou obtenir la documentation nécessaire, il suffit d'appeler le secrétariat de l'école au tél. 55 17 62 ou fax 55 33 10.

● D'autres nouvelles du district de Boudry en page 17

NOIRAIGUE

Un étrange incendie

Chat carbonisé...

Un étrange petit incendie dans un bassin rempli d'eau (!), situé devant la ferme de Derrière-Cheseaux à Noiraigue, au refuge de SOS Chats, a éclaté hier matin. Un animal est mort dans les flammes. Les responsables du refuge se perdent en conjectures.

Que s'est-il passé? Tomi Tomek l'ignore. Un bidon de benzine, d'huile ou d'un autre liquide inflammable - a été découvert à proximité du bassin où le corps d'un animal carbonisé flottait. Tomi Tomek est persuadé qu'il s'agit d'un acte de malveillance, et non d'un simple accident fortuit, et que la bête retrouvée est un de leurs protégés, un matou répondant au nom d'Eddy.

- Il a été brûlé vif, lâche Tomi Tomek, un tremblement dans la voix. Elle explique avoir trouvé une échelle à proximité de la clôture et découvert des traces de passage, à quatre endroits différents.

La police est intervenue. Au poste de Môtiers, un des gendarmes qui s'est rendu sur place estime «qu'il ne faut pas en faire une affaire d'Etat». Et d'ajouter: «C'est pratiquement impossible de dire s'il s'agit d'un chat ou d'une autre bête calcinée. Un rat par exemple. Certes, c'est une affaire bizarre. Mais, pour l'instant, aucune plainte n'a été déposée».

Par le passé déjà, les responsables du refuge de SOS Chats ont, à plusieurs reprises, reçu des menaces. «Il y a trois ans, trois de nos chats ont été empoisonnés». Pour l'heure, le mystère est total.

M. D. C.

● D'autres nouvelles du Val-de-Travers en page 18

DIESSE

Bientôt les élections communales

Les élections communales se dérouleront le 3 décembre prochain. Le maire et le conseil communal arrivent à la fin de leur mandat. Si le maire, Jean-Paul Steinegger, et les deux conseillers Yves Lecomte et Bernard Gautier sont sur les listes, quatre autres, Martha Wenger, Rosemarie Bart, Raymond Multi et Marcel Lecomte, ne se représenteront pas. Le maire sera élu à la majorité absolue. Les listes doivent parvenir au bureau communal jusqu'au lundi 13 novembre 1995 à 18 heures.

Le conseil communal est élu à la proportionnelle. Les listes devront être déposées au bureau communal dans les mêmes délais. Une éventuelle mise au point des listes peut encore se faire jusqu'au 18 novembre. Le 25 novembre, les différents groupements devront avoir fait connaître les apparentements; les listes seront ensuite publiées et affichées. Elles peuvent contenir autant de noms de citoyens éligibles qu'il y a de postes à pourvoir. Le même nom ne peut être porté qu'une seule fois.

Toute liste de candidature doit être signée par au moins dix ayant droit au vote et porter en tête une indication la distinguant des autres listes. Le premier signataire de la liste, par défaut le second, est le représentant autorisé de tous les signataires auprès des organes communaux. Ce mandataire de liste a le droit de faire en leur nom les déclarations liées à la mise au point de la liste. /jc

● D'autres nouvelles du district de La Neuveville en page 21



LES CERISIERS - L'école secondaire compte se donner les moyens d'organiser des manifestations originales.

archives

Immobilier



À VENDRE À AUVERNIER

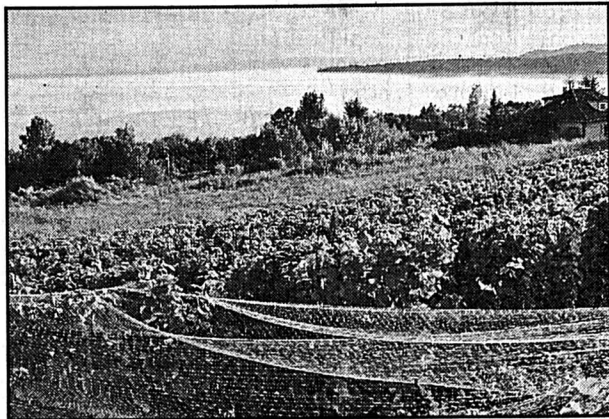

VILLAS CONTIGUËS DE 5 ET 6 PIÈCES

Toutes finitions et modifications au gré de l'acquéreur.
Disponibles pour l'été 1996.

RÉGIE CLAUDE MAYOR
Tél. 038/24 22 52.

231817-122

A 8 km de Delémont, dans une localité très ensoleillée à

2812 MOVELIER

place du Centre 65, nous vendons

maison familiale de 3 familles

avec 3 appartements de 2 pièces complètement rénovés, modernes. Chaque appartement avec une entrée séparée et avec sa propre machine à laver et tumbler.

Fr. 470 000.-. Possibilité d'acheter un seul appartement en copropriété.

Renseignements au 065 35 5087, demandez M. Heeb.

222-914815/4x4

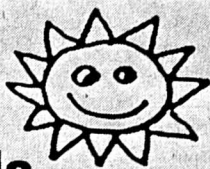

AUX GENEVEYS-SUR-COFFRANE

Nous construisons 5 villas individuelles de 157 m² habitables sur 2 niveaux + sous-sols, parcelles d'environ 700 m². Finitions personnalisées. N'hésitez pas à nous consulter.

67062-122

Constructions GLOBE S.A., tél. 024/22 25 75

Un coup de pouce à la propriété!
Au nouveau prix actuel!

NEUCHÂTEL

231864-122

Quartier Gouttes d'Or

3 1/2 pces, balcon.

Calme, plein sud. Bus à proximité.

Mensualité: Fr. 738.- + ch.

Devenez propriétaire, c'est plus que jamais le moment!



Pourquoi chercher plus loin!
HABITATIONS POUR TOUS
51, rue des Moulins - 2001 Neuchâtel
Tél. 038 / 25 94 94

A vendre à Bevaix dans différentes situations, prix en rapport

- 3 parcelles pour villa individuelle
- 1 parcelle pour villa jumelée à construire à votre goût et selon votre budget.

+ très belle villa 6 pièces grandes surfaces et dépendances; cuisine séparée, cheminée, programme chaleureux, construite sur terrain de 650 m².

66764-122



Prenez rendez-vous pour regarder et bavarder.
Tél. 038/46 13 88

A vendre à Chézard, situation dominante et tranquille, bien ensoleillée,

bel appartement

de 5 pièces, 2 salles d'eau, terrasse, cave, carnotzet, place de parc dans garage et place extérieure.

Tél. 038 / 24 77 40

231659-122



Suite page 20

Affaire intéressante

A vendre à NEUCHÂTEL
Rue des Parcs

Appartement 145 m² à rénover.
Aménageable en 4 1/2 pièces.

Fr. 272.000.-.

Appartement 3 pièces, 69 m², à rénover.

Fr. 137.000.-.

Tél. (038) 24 57 31.

232077-122

Zapp: Kertigier, Gasser

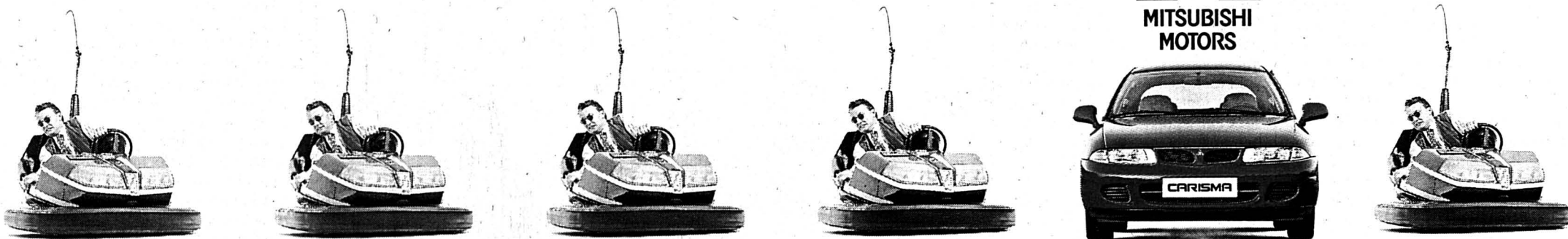

MITSUBISHI
MOTORS

CARISMA

Le plaisir de conduire en toute tranquillité.



GLX Cool 115 ch avec équipement haut de gamme: 2 airbags, ABS, rétracteurs de ceinture, dispositif antidémarrage, 3e feu stop, climatisation. 29'990.-

Entièrement nouvelle: Carisma, made in Europe!
Jamais encore, la sécurité n'avait été aussi élégante, la puissance aussi silencieuse, le luxe aussi avantageux. Découvrez la puissance et le silence de marche exceptionnel de ses moteurs 16V. Découvrez l'incomparable sensation de conduire une voiture sûre et généreuse au confort raffiné. Découvrez enfin, en exclusivité mondiale, sa transmission automatique INVECS II dotée d'un système électronique intelligent. Votre concessionnaire Mitsubishi vous attend pour en essayer routier. La Mitsubishi Carisma est disponible à partir de 24'990.-.

SILENCE PUISSANCE MITSUBISHI

NOUVEAU
CARISMA

3 ans de garantie d'usine/100'000 km. TVA comprise dans tous les prix.

Je désire recevoir la documentation Carisma:

Nom/Prénom

Rue/No

NPA/Localité

Envoyer à: MMC Automobile AG, Steigstrasse 26,
8401 Winterthur, 052/208 25 00

Financement et leasing: EFL

INFO-LINE

Demandez notre documentation Carisma en appelant le

01/833 44 20

PESEUX

Paroisse en fête

Demain sera une journée paroissiale à la salle des spectacles de Peseux. Celle-ci commencera déjà le matin par le petit déjeuner et l'ouverture des stands où chacun trouvera de quoi faire ses emplettes: marché aux puces, boutiques d'artisanat, librairie biblique, buffet, boulangerie et pâtisserie. A 11h, la fanfare Echo du Vignoble donnera un concert apéritif et des animations sont prévues pour les enfants. Sur le plan gastronomique, deux excellents menus seront servis à midi et le soir. Pour cela, on peut s'inscrire au magasin Willi-sports. Cette année, c'est la troupe de la Ramée qui animera la soirée théâtrale avec une pièce pleine d'humour: «Assassins associés». /comm-wsi

PESEUX/ Après discussion à propos d'un simple droit de superficie

Logements contestés

L'octroi d'un droit de superficie pour un terrain de la rue du Tombet (à côté de l'ancienne usine Dixon) destiné à la construction de trente-sept logements à loyer modéré a quelque peu dérapé hier soir au Conseil général de Peseux. Toute la discussion a visé non pas la question posée, mais bien la future réalisation de ces appartements dont les plans ont certes déjà été déposés, mais pour lesquels le crédit n'est pas encore à l'ordre du jour. Pour les libéraux, si on s'est déclaré en principe favorable, on a souhaité avoir plus de précisions quant aux futures constructions projetées dans deux bâtiments qui abriteront 12 appartements de deux pièces, 24 de trois pièces - prévus avant tout pour des personnes âgées et

des petites familles - et un de cinq pièces (pour le concierge). Questions à peu près identiques chez les radicaux qui se sont en outre déclarés déçus de n'avoir aucune information sur les aspects financiers du projet. Le porte-parole radical s'est aussi demandé si de tels logements - en référence aux 36 déjà réalisés aux Tires - n'allaient pas impliquer l'ouverture de classes supplémentaires à l'école. Une question qui a fait bondir un élu socialiste, outré! Du côté du PS, si on a applaudi à ce projet, on a aussi rappelé que l'initiative concernant ce sujet portait sur 75 logements. Or, le quota décidé n'est pas atteint: il en manque... deux! Une remarque qui, cette fois, a donné des boutons à un libéral qui n'a pas hésité à parler de

chantage. C'était bien parti! Finalement, le droit de superficie a été accordé par 30 voix sans opposition (une abstention). Ça promet pour la discussion sur le crédit de construction. Le ton était donné et une motion radicale, transformée en question, souhaitant que le nom de Place ou Parc du 800me soit donné à la future place de détente située au sud du château a été accueillie fraîchement. Certains, et le président des festivités du 800me en personne, n'hésitant pas à traiter cette proposition d'électorale...

Pour le reste, deux crédits concernant le cadastre informatisé et la réfection de la rue des Deurres ont passé la rampe à l'unanimité.

◇ Henri Vivarelli

AUVERNIER

VIEUX PAPIERS - Le ramassage d'automne du vieux papier, pour la commune d'Auvernier, aura lieu demain dès 8 heures. Il sera effectué par les écoliers, les membres de la commission scolaire et quelques bénévoles. Afin de faciliter leur travail, la population est invitée à déposer les paquets de vieux papiers triés et bien ficelés devant les immeubles. Comme d'habitude, le bénéfice de cette opération servira à financer les courses scolaires. /chld

CORCELLES

JOURNÉE DES BOUGIES - Comme de coutume en cette période de l'année, l'Ecole des parents de la Côte propose sa traditionnelle Journée des bougies. Elle aura lieu demain à la chapelle de Corcelles, de 10 h à 17 heures. On peut y venir en famille afin de préparer les bougies pour Noël. /comm

ENTRE-DEUX-LACS

LE LANDERON

Hommage de l'accordéon au cinéma

Les accordéonistes du Rossignol landeronnais se produisent sur scène demain à 20h à l'aula du centre des Deux-Thielles. Au programme, un spectacle intitulé «Cinedion Mélodies», avec, en complément, la participation du Club des accordéonistes champenois d'Épernay qui animera la partie officielle et le bal.

«Cinedion Mélodies», c'est pendant une heure et quart plus d'une vingtaine de musiques de films interprétées à l'accordéon, dont la plupart sont animées, soit par de la danse, du mime, des chants ou une vidéo. On reconnaîtra parmi les morceaux d'anthologie le thème du «Docteur Jivago», «Jeux interdits», «La panthère rose» ou la musique d'«Il était une fois dans l'Ouest» et même de... «La boum».

Ce spectacle est entièrement créé par les membres amateurs de la société des Rossignols, le comité et les amis du club. Il aura fallu plus d'une année de travail pour sa conception et sa réalisation. L'entrée sera libre pour donner l'occasion à tout le monde de venir découvrir ce que l'on peut faire avec l'accordéon et démontrer que cet instrument s'adapte à tous les genres de musique classique, contemporaine et populaire. /comm-pdl

● «Cinedion Mélodies», par la société des accordéonistes Le Rossignol. Demain soir à 20h à l'aula du centre des deux-Thielles.

Balades en pastels et fusains

Invitation au voyage dans l'atelier galerie de Jean-François Pellaton. L'artiste landeronnais expose ses œuvres de l'année, durant les quatre week-ends du mois de novembre.

Prolifique s'il en est, Jean-François Pellaton a réalisé une bonne centaine d'œuvres depuis le début de l'année. Tous les formats sont présents, jusqu'au plus «gigantesque», comme l'évoque leur créateur. Artiste paysagiste, il a couché en pastels et fusains sur le grain du papier Canson les impressions glanées au hasard de ses balades. On peut reconnaître les vues de la région, notamment celles de la Vieille Thielle dans sa livrée automnale. On peut aussi observer l'hiver du Plateau de Diesse, ou découvrir encore les impressions d'un voyage en Grèce. /pdl

● Exposition de Jean-François Pellaton, Atelier galerie des Flamands 8, du 4 au 26 novembre, samedis et dimanches de 14h à 18h.

MARIN-ÉPAGNIER/ Un peintre fait signer les personnes qu'il peint

Des portraits dédicacés

Certains collectionnent les photos dédicacées. Pierre Schwörer, lui, fait signer les illustres sujets dont il fait le portrait sur toile. Parmi les presque 90 tableaux qu'il expose à la galerie Minouche de Marin-Epagnier, quatre d'entre elles proviennent de cette «collection privée». On y reconnaît Michael Jackson, Alain Delon, René Felber et Archibald Quartier. Et ils ont tous signé leur bobine!

- Si la personne me renvoie le tableau signé, cela veut dire qu'il lui a plu, affirme Pierre Schwörer. Ce peintre amateur de Cornaux a une passion depuis quelques années. Faire dédicacer par les sujets eux-mêmes des portraits de personnages illustres, réalisés d'après photo. Il garde jalousement sa collection, mais s'est résolu cette fois-ci d'offrir aux regards quatre de ces toiles dédicacées.

- Michael Jackson m'intéressait. C'est un phénomène, quel qu'un de sensible. J'avais donc fait son portrait. Il y a deux ans, ma cousine de Genève m'a averti qu'il descendrait à l'hôtel Richemont. Ni une ni deux, Pierre Schwörer prend sa toile sous le bras, et arrive à l'hôtel genevois pour y laisser le tableau, demandant que le chanteur y appose sa griffe. «Un coup de poker!» Une semaine après, Pierre Schwörer va rechercher son tableau, sur lequel, finement tracé, presque imperceptible, s'étale un «Your Michael Jackson».

Cette manie a commencé il y a trois ans, lorsque le peintre a voulu faire signer l'abbé Pierre au bas d'un de ses portraits. Depuis, c'est le perpétuel chal-



PORTRAITS - Mickael Jackson, Alain Delon, Archibald Quartier ou René Felber, tous ont signé la toile qui les représente.

lenge. A la galerie Minouche, il expose aussi une toile représentant Alain Delon. «J'exposais l'année passée à Genève. J'ai réussi à faire signer Delon avec le concours d'un ami». Quant à René Felber, il lui a envoyé une aquarelle, que l'ancien conseiller fédéral lui a retournée dûment paraphée. La plupart du temps, Pierre Schwörer ne rencontre pas ceux qu'il peint. Sauf Archibald Quartier, qu'il a invité à manger chez lui, et qu'il a prié de dédicacer son portrait.

Au «tableau de chasse» du peintre figurent encore Robert Hossein, Michel Sardou ou Adolf Ogi. Les prochains sur la liste: Gilbert Bécaud et Roger Hanin.

Le rêve, faire signer Edwige Feuillère, «la grande dame du théâtre en France».

- C'est très difficile de contacter ces artistes, explique-t-il. Il ne veut pas vendre ces toiles. Elles sont comme un contrat de confiance entre ses sujets et lui. Tout au plus, accepte-t-il d'exposer quelques-unes à Marin-Epagnier, accompagnant près de 90 autres aux sujets les plus divers.

◇ P. D. L.

● Expo Pierre Schwörer, aquarelles, huiles et pastels à la galerie Minouche de Marin-Epagnier jusqu'au 26 novembre. Ouvert tous les jours de 14h à 19h sauf le lundi

LE LANDERON/ Aide aux handicapés lors de l'Expo 2001

Les Lions débattent sous la Bulle

Pour sa dernière soirée sous la Bulle du Forum économique et culturel des régions installée au Landeron, le Lions club La Neuveville-Entre-deux-lacs avait convoqué d'autres clubs pour débattre de la question suivante: «Nous, Lions Clubs, que pouvons-nous apporter à l'Expo 2001?» Sans en être arrivé à des décisions définitives, les représentants du club de service ont choisi d'aider les handicapés à parcourir les différents sites de la future exposition nationale.

Le but de la rencontre organisée au soir de la clôture des manifestations marquant le 25me anniversaire du Lions club de la région était d'établir un premier dialogue. Alors que personne ne sait encore vraiment comment se fera l'organisation du méga projet dont la faisabilité est assurée, son histoire et son scénario restent à écrire: «Trente-sept ans se sont écoulés depuis l'Expo nationale de Lausanne, le temps d'une génération. Et une génération doit pouvoir poser des jalons, comme chacun le fait à titre individuel en se mariant, en célébrant ses réussites... Une société se doit également de le faire», constate Laurent Geninascà, l'un des concepteurs du projet de l'expo du siècle prochain.

Les propositions émises par les différents clubs sont elles aussi caractérisées par cette réflexion sur le temps et sa ritualisation: aider des handicapés à se déplacer, s'approcher des adolescents, bref, rendre service.

Echanges

- L'expo, qui sera composée d'ateliers, de pavillons et d'une Helvétèque, doit devenir une sorte de gigantesque laboratoire de recherche et d'échanges. Elle accueillera vraisemblablement une moyenne de 100.000 visiteurs par jour, impliquera quatre villes reliées essentiellement par la voix lacustre et figurant un vaste réseau ouvert, explique le concepteur Laurent Geninascà.

Ces échanges, cette communication dans le but de connaître l'autre font également partie des souhaits émis lors du débat animé par Daniel Favre, journaliste à la Radio suisse romande: «Nous ne nous connaissons pas toujours entre Lions de régions voisines; ce sera l'occasion de se rencontrer».

Aider l'autre, se connaître mieux au sein du club, mais également, et ce lors de démarches préparatoires, présenter

le projet aux Suisses alémaniques, aux Tessinois bref, à tous ces cantons qui ne sont peut-être pas directement impliqués fait également partie des idées émises lors de cette discussion.

D'ici là, une boîte aux lettres attend les propositions.

◇ F. T.

GRESSIER

Nouveau départ pour les sociétés locales

L'Association des sociétés locales (ASL) revit! Elle a trouvé un nouveau comité avec des personnes motivées qui ont envie de s'engager. Jean-Claude Perrenoud est président, Michel Maccabez secrétaire, Sarah Quinquerez caissière et Philippe Schnetzer est membre du comité.

Personne ne voulait la disparition de l'ASL qui représente les 23 sociétés de Cressier. Les autorités communales ont manifesté, par une lettre adressée à l'association avant son assemblée générale, le souhait de voir l'ASL continuer son activité. Lors de l'assemblée, les débats n'ont pas été contradictoires et c'est à l'unanimité que le maintien de l'ASL, avec un comité qui lui est propre, a été voté.

En ne se limitant qu'à l'élaboration du calendrier des manifestations, l'ASL avait un peu perdu le sens premier qui est de représenter les sociétés du village à l'extérieur.

Par voie de conséquence, elle est le «vis-à-vis» pour les contacts avec la commune et elle prépare le calendrier des manifestations. Le nouveau comité veut s'investir davantage et recherche des nouveautés. C'est dans ce sens que les sociétés locales ont mandaté le comité pour l'étude d'un projet en vue de la réalisation de panneaux d'affichage aux deux entrées du village. La présentation du projet fera l'objet d'une prochaine assemblée.

En outre, le comité a reçu la demande d'échanger les dates de manifestations respectives avec le village jumelé de Fegersheim-Ohnheim en Alsace afin de renouer des contacts entre les sociétés suisses et françaises.

◇ S. H.

BIENNE

PRIX DISTRIBUÉ - La ville de Bienne a attribué le septième Prix Robert Walser à l'écrivain autrichien Händi Klaus pour son premier ouvrage intitulé «Légendes». La remise du prix aura lieu le 25 novembre à Bienne, à l'indiqué mercredi la fondation Robert Walser. Ce prix, doté de 25.000 francs, est attribué tous les trois ans à une première œuvre, en souvenir de l'écrivain Robert Walser, né à Bienne en 1878. Le dernier écrivain de langue française à l'avoir obtenu est Michel Host, en 1984. /ats

rencontre - dédicace



François Berger



Rue du Seyon 2 Neuchâtel

a le plaisir de vous inviter à rencontrer samedi



Julien Dunilac

de 11 h à 12 h et de 14 h à 16 h

Si vous ne pouvez vous déplacer, contactez-nous au tél. 038/24.22.00 - fax 038/24.22.01



Pour une alimentation saine: je choisis des fruits et des légumes de saison.

L'Express en collaboration avec l'ASDD

Replanter les berges du Seyon

L'Association pour la sauvegarde du Seyon et de ses affluents (APSSA) entend poursuivre les travaux commencés ce printemps pour favoriser la diversité des essences le long de la rivière. Elle réalisera encore cet automne la plantation d'environ 220 plants, dans le secteur à l'aval de La Rincieure, entre la route cantonale et la rivière. Parallèlement, elle rendra aussi visite à sa zone de filtration expérimentale des Tablars, entre La Rincieure et Bayerel-sous-Saules. Ces travaux requièrent des bras munis de pelles et de pioches. Les pelles-bêches conviennent tout particulièrement à la plantation des arbres et des arbustes.

Les membres disposés à poursuivre cette action, amorcée dans le cadre de l'année européenne de la conservation de la nature, sont priés de s'annoncer au président de l'APSSA, Frédéric Cuhe (tél. 53 38 45), aussitôt que possible. Rendez-vous est pris le samedi 11 novembre à 9h en aval du dépôt Anker. L'activité prendra fin lorsque tout sera planté. Elle pourrait donc se prolonger l'après-midi. La participation de chacun, même limitée à deux heures, sera appréciée par le comité de l'APSSA. /comm-phc

BODEVILLIERS / Excellente nouvelle pour l'aqueduc entre le Haut et le Bas

Le devis de l'eau respecté

Les communes membres du Syndicat pour l'alimentation en eau du Val-de-Ruz et des Montagnes neuchâteloises (Sivamo) sont satisfaites. Réunies hier soir à Boudevilliers, elles ont appris du comité directeur du syndicat que la facture finale de la construction de l'aqueduc entre Neuchâtel et Les Brenets ne serait que de 25,5 millions au lieu de 27. Enfin, l'exploitation des installations donne pleinement satisfaction.

Le chantier de Sivamo est celui de la solidarité et de la collaboration intercommunale. En effet, depuis juin dernier, le lac de Neuchâtel est en mesure d'abreuver le Val-de-Ruz et les Montagnes neuchâteloises, si ces régions souffrent d'étiage ou doivent faire face à une catastrophe. Inauguré le 6 juin dernier dans la liesse, l'aqueduc de secours qui se veut trait d'union entre Haut et Bas du canton a été financé de surcroît comme prévu initialement. Aucun divers ou imprévu n'est en effet venu alourdir la facture finale, qui sera de 25,5 millions de francs au lieu de 27 millions.

Subventions en attente

Cette bonne nouvelle a réjoui les membres du Conseil intercommunal du syndicat, réunis hier soir à Boudevilliers.

Même si la situation financière est bonne, il faut quand même relever que le budget de fonctionnement souffre de retards dans le paiement des subventions promises et de la contribution au service de l'intérêt que la Loi fédérale d'aide aux investissements dans les régions de montagne (LIM) prévoit. Ces retards, évoqués par le conseiller communal chaux-de-fonnier Georges Jeanbourquin, président du comité directeur de Sivamo, provoquent un renchérissement de près de 300.000 francs dans le budget 1996, par rapport à ce que ces prévisions auraient pu être si l'argent était versé à temps. La LIM ne fera sentir ses effets bénéfiques qu'en 1997. En tout, c'est un excédent de charges de plus de deux millions qui est prévu l'an prochain pour Sivamo. Enfin, le prix de l'eau restera dans les limites annoncées à l'inauguration, étant de 3 fr. 23 par mètre cube. L'eau de secours coûte plus cher que l'eau destinée à l'alimentation courante.

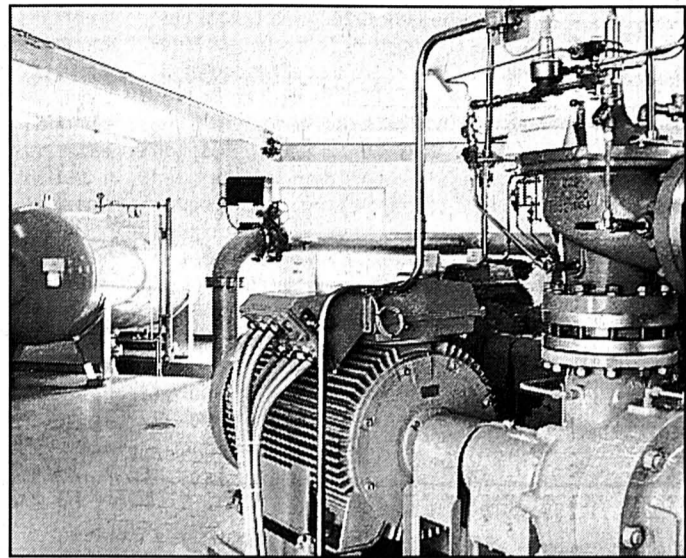

SIVAMO - La facture finale est moins élevée que prévu.

Catastrophes à éviter

Du côté de l'exploitation du Sivamo, l'incendie de l'usine d'ETA Fontainemelon a prouvé le 5 septembre dernier combien un appoint d'eau de secours était nécessaire au Val-de-Ruz. Il en irait de même pour les villes de La Chaux-de-Fonds et du

Locle, ainsi que pour Les Brenets, si ces localités étaient confrontées à une catastrophe semblable. Mais l'aqueduc a également joué son rôle - et le joue encore - à Boudevilliers. La commune mène actuellement l'un de ses plus importants chantiers. Elle améliore et rationalise en effet son réseau d'alimentation en eau, et la fermeture momentanée de certains pompes et captages pour cause de travaux est pleinement compensée par les installations de Sivamo. Enfin, les responsables d'exploitation sont attentifs à la qualité de leur produit, dans l'ensemble du réseau. Pas de problème, l'eau de Sivamo est très bonne à boire.

La satisfaction a été donc générale hier soir pour les délégués des communes membres du syndicat. Tant du point de vue des finances que de celui de l'exploitation. Sivamo a décidé de se donner rendez-vous à Neuchâtel le 9 mai prochain. L'occasion de visiter les installations de pompage qui l'abreuvent.

◇ Ph. C.

LES GENEVEYS-SUR-COFFRANE

■ CONFÉRENCE - Le centre de jeunesse et de formation du Louvain, au-dessus des Geneveys-sur-Coffrane, organise demain dès 20h une seconde conférence placée sous le signe de la non-violence. Après avoir traité ce thème en situant son propos en Bosnie, c'est au Rwanda que les auditeurs de Richard Friedli, professeur d'éthique de Fribourg et consultant international, se transporteront pendant la soirée. /comm

L'EXPRESS - Val-de-Ruz

Case postale 22
2053 Cernier

Philippe Chopard ☎ 038/53 16 46
Fax 038/53 43 31

TRAVERS / Bilan annuel décevant pour le centre ASI

Restructuration au goût amer

Depuis le début de cette année, le centre ASI de Travers n'est plus géré de manière indépendante. Tous les centres du canton sont d'ailleurs assésés à cette sauce. Incursion dans le rapport d'activité 1994.

Depuis quelques temps, les organes de la Fondation neuchâteloise des centres ASI «ont pu se rendre compte que celle-ci avait adopté, au moment de sa constitution, un système qui au cours des années s'est avéré relativement lourd», écrit Fabien Süssstrunk, président du conseil de fondation. Ce constat a conduit à une importante restructuration, après de longs mois de discussions et d'études.

Désormais, le pouvoir de décision est concentré dans un seul comité de direction, présidé par le Chaux-de-fonnier

Yves Scheurer. Pour Fabien Süssstrunk, cette restructuration a déjà eu l'occasion d'apporter les preuves de sa justification, après seulement quelques mois et bien que tout ne soit pas terminé.

Dans son dernier rapport en tant que président du comité de gestion du centre de Travers, Jean-Jacques Revaz parle aussi de cette restructuration. Il rappelle que le but recherché est de préserver l'avenir de l'institution, et celui de l'atelier traversin, dans une période morose et face aux velléités de compression budgétaire. Si le regroupement «s'est accompli sans heurts, il laisse à certains, et c'est fort compréhensible, un léger goût d'amertume».

Jean-Jacques Revaz tient à rendre hommage à l'équipe dirigée par Marcel

Graf - lequel a vu son poste de directeur supprimé et s'est vu confier d'autres tâches - qui a su conserver son calme et sa sérénité. Il souligne également que «l'ensemble du personnel d'encadrement a connu une amélioration de ses conditions d'activité par une responsabilisation accrue notamment».

L'exercice 1994 a, toutefois, réservé une désagréable surprise au comité de gestion vallonnier: le projet de centre ASI prévu à Noiraigue a été abandonné. Enfin, au niveau commercial, si l'année dernière a été réussie sur le plan cantonal - le déficit prévu a été moindre -, ce n'est pas le cas pour l'atelier de Travers. Le déficit est supérieur d'environ 500.000 francs aux prévisions. /mdc

■ PLAN-DE-L'EAU - L'étude de restructuration concernant la Société du Plan-de-l'Eau (SPE) touche à sa fin. Les conseillers généraux des communes copropriétaires - Fleurier, Couvet, Travers, Noiraigue et Brot-Dessous - sont convoqués mardi 7 novembre pour une séance d'information relative à la réorganisation de la SPE et des Services industriels des communes concernées. On s'achemine vers la création d'une société anonyme régionale intégrant les SI communaux. /mdc

MOTIERS

■ EXPO AU CHÂTEAU - La galerie du château de Motiers sera prochainement le cadre d'une nouvelle exposition. A partir de demain et jusqu'au 31 décembre, elle présentera les peintures et les sculptures de Beba. Le vernissage aura lieu demain dès 17 heures. La galerie est ouverte du mardi au dimanche, de 10 à 21 heures. /mdc

PUB

muller sports

LIQUIDATION TOTALE

autorisée par le Dpt de Police du 1.11 au 31.12.1995

Profitez! 30, 40, 50 et 70% sur tous les articles de sport et confection

Cartes de crédit acceptées

Fbg de l'Hôpital 1 - 2000 Neuchâtel - Tél. 25 19 93

muller sports

231275-110

EXPOSITION

les 3 - 4 - 5 novembre 1995
dans nos locaux à Belle-Ile 7 - 2114 FLEURIER

Garage du Pré

vous présente toute la gamme

 SUBARU

C'est la fête chez Subaru. Car la nouvelle Justy 4WD, 1,3 l et 68 ch (50 kW) vient d'arriver! Comme vous le voyez, avec un nouveau look moderne, comme vous le verrez, avec de nouvelles performances techniques optimisées et un intérieur confortable, comme vous ne l'aviez encore jamais vue. En d'autres termes, nous vous invitons cordialement à notre Justyval.

Horaire d'exposition:
vendredi de 14 h à 20 h
samedi et dimanche de 10 h à 18 h

JUSTYVAL

Live: New Subaru Justy 4WD

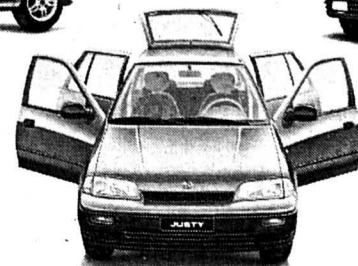

 VAUDOISE ASSURANCES

votre conseiller
Pascal Bruni
Tél. 038/25 76 61

proleasing
et votre garage

Une prestation de la Banque Procrédit
Fbg de l'Hôpital 1, 2001 Neuchâtel
Téléphone 038/24 63 63

JUSTY

 SUBARU

PESEUX

038 30 17 17

SILHOUETTE
Fitness
PESEUX



FITNESS

- Appareils de gymnastique
- Tables automatiques
- SOLARIUM
- Bain turc

Rugin 18 François Crelier 231573-596
MASSAGES SPORTIFS ET RELAXANTS
 VENEZ VOUS ENTRAÎNER AVEC VUE SUR LE LAC
HORAIRE: LU-VE 9 h-20 h - SA 9 h-14 h

Ray Radio - TV-Hifi Grand-Rue 2 Pesex



La maison Ray participera à l'exposition commerciale du Château, du 17 au 19 novembre. / cig- E

Connue à Pesex depuis 1981, la maison Ray Radio-TV-Hifi a déménagé du numéro 11 de la Grand-Rue au No 2 où elle dispose d'un parking réservé à la clientèle derrière l'immeuble (accès par la rue Ernest-Roulet). Le nouveau magasin propose toutes les dernières créations de l'audiovisuel: téléviseurs, radios, chaînes hifi, CDI (démonstrations des nouveautés); ainsi qu'un choix très étendu de films vidéo (location à la journée), de consoles et de jeux Nintendo, Sega, etc. En outre, l'entreprise assure la vente et l'installation d'autoradios et de Natel C et D. Grâce à un atelier bien restructuré, les réparations sont effectuées encore plus rapidement qu'avant. Vous téléphonez le matin et le dépannage se fait le même jour! La famille Ray offrira le verre de l'amitié et proposera un concours lors de l'inauguration, le 11 novembre. / E

RADIO TV
V I S
RAY
I O N
V I D E O
FRANCIS RAY

LOCATION CASSETTES:
VIDÉOS
JEUX SEGA
ET NINTENDO

TÉLÉPHONEZ AVANT 16 H
DÉPANNÉ
DANS LA JOURNÉE

NOUVELLE ADRESSE: Grand-Rue 2 2034 PESEUX Tél. 31 90 80

Baby Deborah
Mode enfants
0-16 ans



À DÉCOUVRIR MODE AUTOMNE-HIVER

de 0 à 16 ans
 Fermé le lundi toute la journée
 et le samedi après-midi
Château 7 - Pesex
(038) 30 10 03 264003-596

Au de Pesex

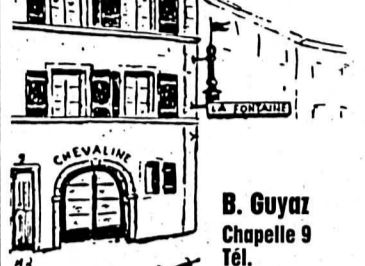

Boucherie de la Fontaine LA CHASSE

Grand choix de terrines
et pâtés de chasse.
Civet de chevreuil
cuisiné MAISON

B. Guyaz
Chapelle 9
Tél.
(038) 31 77 22

Pour vos fêtes ou
manifestations:
Fondues chinoise et
bourguignonne

COIFFURE ET BEAUTÉ

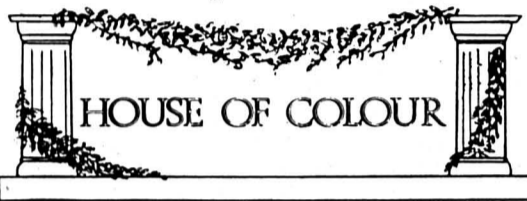

DELMO SÁLA

Votre espace conseil en couleur,
visagisme, style de garde-robe

LA MODE ET VOUS

Faites le pas décisif qui révélera votre assurance
personnelle et donnera de l'éclat à votre visage.
Une séance de conseils en couleurs vous donnera
la certitude de faire de bons achats en
maquillage et en nouvelles toilettes pour cet automne.
Démonstrations pour sociétés, club, etc...

Soins biologiques 231571-596

RENÉ FURTERER

1, place de la Fontaine - PESEUX - ☎ 31 63 10

**VOS
LENTILLES
DE CONTACT
À PRIX
EXTRAORDINAIRES**



Clind'OEIL
LES OPTICIENS CHAMPIONS !

176229-596

P. SANDOZ, maître-opticien
Grand-Rue 41
2034 Pesex Tél. 31 12 61

BON POUR UN
EXAMEN
DE LA VUE
GRATUIT

Fr. 3000.- en cadeau. De toute façon.



Option: rembarde de pavillon,
antibrouillards, jantes.

144-73267/ROC

NISSAN Si vous échangez votre voiture actuelle contre un Terrano II, nous vous offrons 3000 francs de plus pour votre voiture actuelle. Et si vous optez pour un Terrano II sans aucune reprise, nous vous offrons 3000 francs sous forme de climatisation. Quant au Terrano II FunSports, il peut être vôtre pour 29'850 francs net déjà. Demandez les clés à votre agent Nissan et faites un essai.

Agence régionale: Neuchâtel-Bevaix: Garage Apollo-La Croix, 038/46 13 13.

Agences locales: Boveresse: Garage R. Napoli, 038/61 34 36. Le Landeron: Garage A. Ledermann, 038/51 31 81. Nods: Garage B. Duc, 038/51 26 17.

66072-110



Les arts graphiques...

ton avenir!

L'EXPRESS

☎ 038 25 65 01 pub'

LA FÊTE À CHAUMONT

Venez découvrir le nouveau funiculaire
panoramique les

4 et 5 novembre 1995

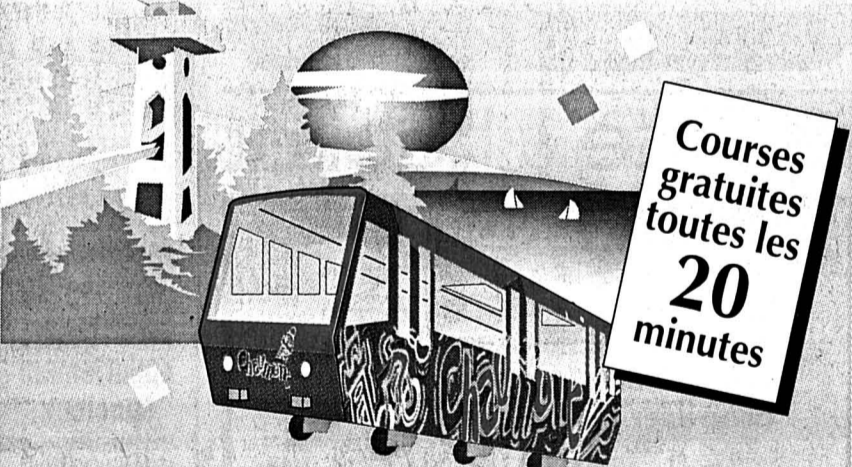

Courses
gratuites
toutes les
20
minutes

Samedi 4 novembre

- Inauguration officielle avec musique et chants dès 11 h 30.
- Tente chauffée «Pro Funi» - Boissons - Restauration - Gâteaux.
- Courses en calèche, démonstrations des bûcherons de la ville, animation SIP.
- À La Coudre: Petit déjeuner en musique, dès 11 h les vignerons proposent des dégustations.

Dimanche 5 novembre

- Les festivités se poursuivent de 9 h à 18 h

Avec les félicitations de:

Marcel
Facchine
Garage • Carrosserie

P. & J.-M. Rohrer
Portes-Rouges 1-3 • 2002 Neuchâtel • Tél. 038/ 24 21 33

FIAT LANCIA IVECO

232198-110

Elle fonce vers les sommets: La nouvelle Ford Mondeo Everest, dès Fr. 31 000.-.



Tous les prix TVA incluse. Ford Mondeo Everest 2.0i Zetec 16V. Fr. 33650.-.

- moteur 2.0i Zetec 16V, 136 ch ou
- 2.5i Duratec-E V6 24V, 170 ch
- standards de sécurité DSE
- ABS électronique
- airbags côtés conducteur et passager
- phares antibrouillard à l'avant

- jantes de 15"
- direction assistée
- 2 rétroviseurs extérieurs chauffants et à réglage électrique
- climatisation (sans CFC)
- lève-vitres électriques à l'avant
- volant gainé de cuir et bien d'autres raffinements



Avec airbag et ABS pour tous.

La-Chaux-de-Fonds: Garage des Trois-Rois S.A., Bd des Eplatures 8, 039 26 81 81 - **Neuchâtel:** Garage des Trois-Rois S.A., Pierre-à-Mazel 11, 038 21 21 11 - **Le Locle:** Garage des Trois-Rois S.A., Rue de France 51, 039 31 24 31

Boudrevillers: Le Pit-Stop, 038 57 26 26 - **Boudry:** Garage Inter, 038 42 40 80 - **Couvet:** P. A. Geiser Automiles S.A., 038 63 18 15 - **Fleurier:** Garage Autoplus; 038 61 22 82 - **Geneveys-sur-Coffrane:** Nappez Frères, 038 57 18 18 - **Le Landeron:** Garage Rollier, 038 51 23 71

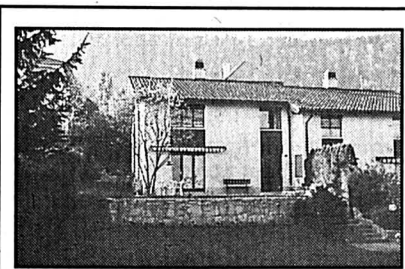

A vendre à Cernier, au sud-ouest du village, beau dégagement sur la vallée

GRANDE VILLA MITOYENNE

5 1/2 pièces, cuisine agencée, 2 salles d'eau, salon avec cheminée, cave, buanderie et garage pour 2 voitures.

Tél. (038) 24 77 40.

231740-122

À VENDRE ou À LOUER

A Cressier, lotissement « Les Argilles »

VILLAS MITOYENNES 5 1/2 PIÈCES

165 m² et 138 m², comprenant: 1^{er} étage: 3 chambres à coucher, salle de bains.

Rez: chambre, salon, coin repas, cuisine soigneusement aménagée, salle de douche-W.-C.

Sous-sol: grand local disponible, dégagement, buanderie, accès direct au parking.

Extérieur: terrasse et surface engazonnée.

Finitions au gré du preneur.

AIDE FÉDÉRALE POSSIBLE FINANCEMENT PERSONNALISÉ

Pour les acheteurs, exemple: avec Fr. 60.000.- de fonds propres, loyer dès Fr. 1436.- par mois.

Pour tous renseignements: 66824-122

Régie F. Bernasconi et Cie
Clos-de-Sarrières 31
2003 Neuchâtel.
Tél. (038) 31 90 31

À VENDRE À NEUCHÂTEL

Vallon de L'Ermitage, situation exceptionnelle, calme, verdure

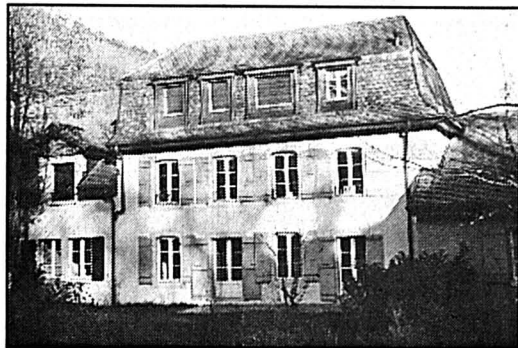

4 1/2 PIÈCES

Vaste séjour avec cheminée, cuisine agencée, 3 chambres à coucher, 2 salles d'eau. Jouissance d'une terrasse, garage, place de parc.

264902-122

CLAUDE MAYOR 038 24 22 52

A vendre à Neuchâtel, au cœur d'un beau quartier résidentiel tranquille, vue imprenable sur le lac et les Alpes, dans immeuble luxueux de 4 appartements (une unité par niveau) avec ascenseur,

superbe attique en duplex

d'environ 330 m² + 60 m² de terrasse, salon de 90 m² avec cheminée, 4 chambres à coucher, 5 salles d'eau, buanderie privée, économat, cave humide et cave sèche, studio indépendant pour le personnel, 2 places de parc + surface fermée pour voiture de collection dans garage souterrain, investissement en conséquence.

Ecrire à case postale 45, 2005 Neuchâtel 5.

232109-122

Aujourd'hui dans votre canton IL DEVIENT MOINS CHER D'ACHETER VOTRE APPARTEMENT QUE DE LE LOUER

- Grâce à la baisse des taux hypothécaires.
- Grâce à la baisse des prix.
- Grâce à l'aide fédérale.
- Grâce au 2^e pilier.

Nous possédons certainement l'objet de vos rêves. Pour en savoir plus, n'hésitez pas à nous contacter.

Michel Wolf S.A. - Tél. (038) 21 44 00
Place Numa-Droz 1, 2001 Neuchâtel

232149-122

Appartement spacieux

(Dîme 78) de 6 pièces (148 m²) vue sur le lac et les Alpes 1 place de parc dans garage collectif + très grande cave.

Fr. 510.000.-
Tél. 33 70 56.
137311-122

A vendre VILLA

2 appartements (4 pièces + 2 pièces) belle situation au sud de

BEVAIX

vue sur le lac, grand dégagement 1600 m². Construction 1960.
Tél. (038) 46 22 24, dès 18 h.
137275-122

Villars-sur-Ollon

A revendre, très belles occasions 2, 3 et 4 pièces ainsi que quelques chalets intéressants. Contactez-nous avant de décider d'un achat: GÉRANCE SERVICE S.A. Tél. (025) 35 35 35. 262927-122 25 ans d'expérience à votre service.



265045-122

À VENDRE à La Chaux-de-Fonds

Grande maison familiale

dans quartier résidentiel de la ville. Très grand salon, salle à manger, 9 chambres, 2 salles d'eau, cuisine équipée, coin à manger. Magnifique jardin arborisé, grandes terrasses, 3 garages. Bonnes voies d'accès.

Pour renseignements sans engagement, s'adresser à:

GÉRANCE CHARLES BERSET S.A.
Jardinière 87, La Chaux-de-Fonds
☎ 039/23 78 33. Fax 039/23 77 42

À VENDRE À YVERDON

MAISONNETTE

avec petit jardin, surface totale 170 m², bon état, bien située, 4 minutes commerces, transports et lac. 2 places de parc.

Fr. 280.000.-

Tél. (024) 21 55 56, semaine dès 18 h, ve-sa-di, toute la journée.

264928-122

À VENDRE à COLOMBIER, centre du village

MAGNIFIQUE IMMEUBLE DE STYLE

local commercial et appartements, état excellent.

Pour obtenir un descriptif ou renseignements: 232209-122

Société AZIMUT, Tél. 038/31 51 09

A vendre à Neuchâtel, vue imprenable sur le lac et les Alpes, 4^{me} étage avec ascenseur

appartement de 5 pièces

en duplex, salon avec cheminée, cuisine agencée, 4 chambres à coucher, bain, balcon, cave.

Tél. 038 / 24 77 40

2321682-122

À VENDRE à CHÉZARD

DUPLEX 3 1/2 PIÈCES

- Vaste, lumineux et agréable.
- Excellent état, construction récente.
- Situation calme et dégagée.

Pour visiter ou renseignements: Société AZIMUT, Tél. 038/31 51 09

A vendre à Moléson appartement en PPE de 2 1/2 pièces

bénéficiant d'un excellent ensoleillement.

Convientrait pour résidence principale ou secondaire.

Prix de vente exceptionnel de Fr. 150.000.-.

Contactez-nous pour une visite.

66899-122

RÉGIE BULLE SA
(MEMBRE DU GROUPE GECCO)
58 RUE NICOLAS-GLASSON - 1630 BULLE
029/2'44 44

L'EXPRESS

☎ 038 25 65 01 pub

A vendre à Bôle

villa de 5-6 pièces

terrain de 1100 m² avec piscine, construction 1974, bon état général, 2 garages, 2 places de parc.

232185-122

Offres à L'EXPRESS, 2001 Neuchâtel, sous chiffres 122-3126.

A vendre à Saint-Blaise appartement de 4 1/2 pièces

au dernier étage, avec ascenseur, situé au centre du village, près des transports publics. Surface 140 m². Fr. 430.000.-. Une place de parc dans garage collectif: Fr. 12.000.-.

Un garage fermé individuel: Fr. 30.000.-.

Tél. 038/33 55 55.

232201-122

À VENDRE À COLOMBIER

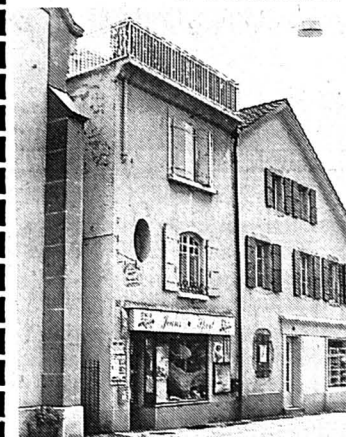

232104-122

PETIT IMMEUBLE

Prix de vente: Fr. 440.000.-.

CLAUDE MAYOR 038 24 22 52

DEMANDES À LOUER

Couple cherche à louer, entre Gorgier et Vaumarcus

villa ou appartement

minimum 100 m² ou 4 pièces.

Tél. 038/33 94 19 le soir. 232208-125

espace & habitat

À VENDRE

Après la brillante réussite de notre promotion Antarès Nous avons le plaisir de vous proposer une nouvelle étoile

ALTAÏR



APPARTEMENTS EN PPE de 4,5 - 5,5 et 7,5 pièces

Dans un petit immeuble de 6 appartements avec ascenseur et garages.

Très bien situé: quartier sud-ouest de La Chaux-de-Fonds. Finition au gré des acquéreurs. Excellent rapport qualité-prix. Consultez-nous sans engagement.

☎ 039 / 23 77 77

67114-122

SUD DU LAC

AVENCHES

Yoki expose ses œuvres

La galerie du château d'Avenches présente dès demain et jusqu'au 3 décembre les œuvres de Yoki.

Yoki, en japonais, cela veut dire «être de gaieté». Il est né à Romont en 1922. A 16 ans déjà, il travaille comme dessinateur chez l'architecte Dumas. C'est la grande époque de la renaissance de l'art sacré. Alexandre Cingria et Gino Severini l'encouragent dans ses premières créations. En 1943, à Zurich, il fréquente l'atelier de Germaine Richier et travaille avec Maurice Barraud. De 1946 à 1951, on le retrouve à Paris, à l'académie Lhote. Après avoir réalisé de nombreux vitraux, fresques, mosaïques et tapisseries en Suisse et à l'étranger, il opte résolument pour la peinture de chevalet en 1975.

S'il est un être rayonnant et positif, c'est bien Yoki. Ses lignes de force, qui structurent si souplement ses compositions, tant abstraites que figuratives, sont autant d'horizons que d'infinis, de plans d'eau que de cieux des quatre saisons. Au jeu des lumières et des reflets aquatiques, on est toujours gagnant, parce que partie prenante du paysage onirique que chacun porte en soi, et que Yoki transcrit avec toute la poésie qu'on lui connaît.

N'oublions pas que l'artiste a collaboré à la création du Musée du vitrail de Romont et préside l'Association des Amis du musée d'art et d'histoire de fribourg. /comppdl

● Yoki à la galerie du château d'Avenches, dès demain et jusqu'au 3 décembre. Ouvert du mercredi au dimanche de 14 à 18 heures.

EXPOSITION/ Près de trois cents oiseaux pour un concours

Un vrai régal pour les yeux

Ce sont quelque 290 oiseaux qui ne cesseront de piailler pour les uns, de bercer l'atmosphère pour les autres, ce week-end à La Chaux-de-Fonds. La société ornithologique des Montagnes neuchâtelaises L'Oiseau bleu organise en effet sa traditionnelle exposition concours. Dans les cages, de merveilleuses couleurs à admirer dès ce soir.

Claude Zybach a nourri sa passion à l'aube des années septante, lorsque le grand air du Val-de-Travers qu'il venait de quitter pour s'installer à La Chaux-de-Fonds lui manquait. «Je devais retrouver ma nature, ma femme m'a alors acheté mon premier oiseau», dit le président de L'Oiseau bleu, association née en 1993 de la fusion de la «Valière» chaux-de-fonnière et du «Nid» loclois. Pourquoi un oiseau? «D'autres préfèrent les chèvres ou les poules, moi j'aime les oiseaux».

Aujourd'hui, quelque 22 oiseaux redonnent la gaieté perdue dans l'appartement de la famille Zybach. «Mes cages sont dans mon bureau, où j'ai quelques livres, et où je me plais parfois à faire écouter des disques de chants d'oiseaux à ceux que je nourris». Et en grand naturaliste, le mécanicien d'avouer «aimer le chant des oiseaux. C'est beau»...

Invité minéral

Et pour répondre à ceux qui voudraient bien suivre les strophes de Perret en redonnant leur liberté aux volatiles, Claude Zybach se demande «si l'homme lui-même n'est pas en cage?».

Aux considérations philosophiques, le Chaux-de-Fonnier préfère les couleurs. Elles seront aussi nombreuses qu'éclatantes ce week-end. La spécialité de la société des Montagnes, forte de 78 membres, est l'exotisme. «Sur le plan romand, notre société, par sa qualité, occupe les premiers rangs d'un classe-

ment que l'on pourrait un jour imaginer remplir».

Cette année, c'est l'association «Natural Jem Club» qui occupera le devant de la scène. Invitée officielle, cette société fera découvrir aux visiteurs ce que les pierres et autres fossiles réservent comme trésors. «Une autre facette de la nature qui devrait plaire», estime Claude Zybach.

Exotisme et brouhaha

Une exposition ornithologique, si elle répond aux besoins d'un concours, est avant tout «un moment de détente, en contraste avec le stress quotidien et les affaires du monde». C'est une visite d'agrément, dans une cacophonie exemplaire, où les spécialistes sauront différencier assez nettement l'espèce qui chante parmi le brouhaha des voisins.

Canaris, perruches, agapornis, serins de Mozambique, diamants de Kittlitz ou de Gould, mandarins et perroquets dévoileront leur plumage. Pour le plaisir de tous.

«Pigeons, qui vous baisiez d'un baiser savoureux. Tourtres, qui lamentez d'un

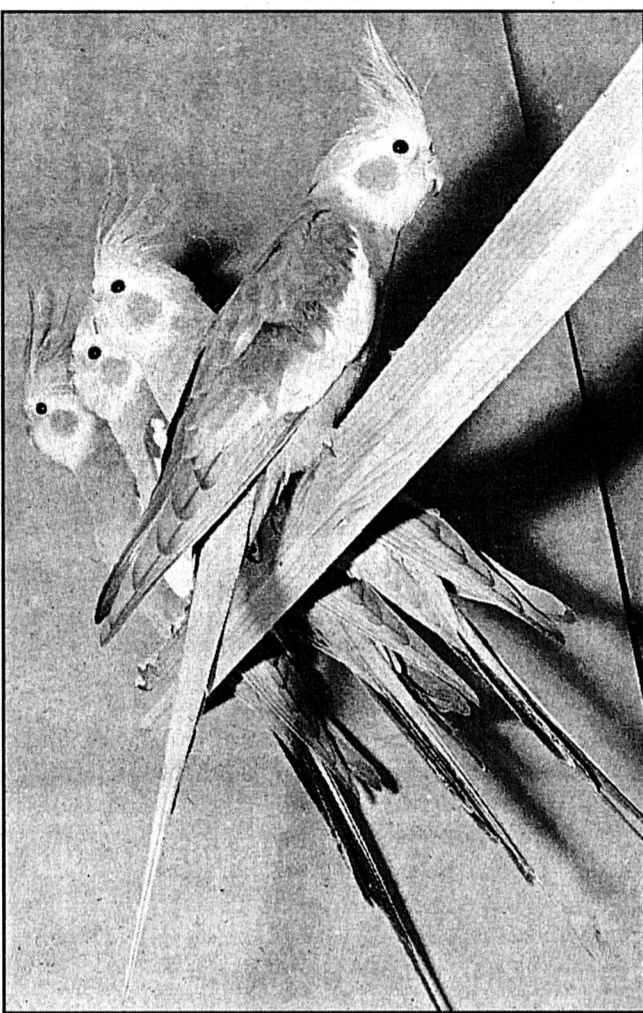

CONCURRENTS - Espérons que la compétition ne provoquera pas de prises de bec. archives

éternel veuvage. Rossignols ramagers qui d'un plaisant langage, nuit et jour, rechantez vos versets amoureux», écrivait Pierre de Ronsard.

◇ Th. C.

● Dès ce soir et jusqu'à dimanche à l'Ancien-Stand de La Chaux-de-Fonds.

LA NEUVEVILLE

Cors et fusils sur les hauteurs de Chasseral

Tous les amateurs de chasse et de protection de la faune se sont récemment donné rendez-vous lors de la journée de la Saint-Hubert. Une partie réussie.

Une quarantaine de participants et invités, représentants politiques du district et des communes, se sont retrouvés, sur proposition de l'Office forestier de La Neuveville, sur les hauteurs de Chasseral, dans la forêt de la bourgeoisie de La Neuveville. Le président, Reynold Rollier, a adressé la bienvenue et évoqué la mémoire de Robert Ostinelli, disparu la semaine précédente à 58 ans.

Les nemrods neuvevillois garderont de cet excellent camarade le meilleur des souvenirs. Le garde-chasse, Eric Balmer, a représenté la partie pratique, qui a été confiée à l'un de ses plus anciens gardes volontaires, Reynold Rollier père. L'éthique de la chasse a été respectée.

Le député Jean-Pierre Verdon s'est dit émerveillé de cette journée, lors de laquelle il a appris beaucoup de choses sur la chasse. Le chasseur Willy Aebischer était lui aussi satisfait, mais avait tout de même un petit regret, puisqu'il n'a pas pu prendre sa patente pour cause de maladie. /jc



OUVERTURE - C'est au son du groupement des cors de chasse du Jura bernois qu'a été ouverte cette journée de la Saint-Hubert. jc-E

AUVERNIER

Caves du Château d'Auvernier
Thierry Grosjean & Cie
Auvernier



AU CHÂTEAU - On y encave quelque 60 hectares... / clg-E

Fondées en 1603, les Caves du Château d'Auvernier représentent une carte de visite importante pour les vins de Neuchâtel. Dix-sept générations se sont succédées dans la maison qui encave aujourd'hui quelque 60 hectares, en majorité du domaine. Vif, pétillant et fruité, le blanc a été finaliste de la «Coupe Chasselas 95» organisée par la revue Vinum. Spécialité neuchâtelaise enviée, parfois copiée, mais jamais égalée, l'Oeil de Perdrix du Château a été à nouveau mis en évidence au championnat cantonal du Cep d'Or. Qu'il s'agisse du noble Pinot Gris à la robe dorée (mentionné dans le «Gault et Millau»), du robuste Chardonnay dont le corps et la longueur accompagnent admirablement les mets les plus fins, en passant par le Neuchâtel rouge, fait de noblesse, de race et d'élégance, vous découvrirez les richesses vinifiées dans les entrailles de cette cave empreinte de tradition. / E



CAVES DU
Château d'Auvernier

Fondées en 1603

THIERRY GROSJEAN et Cie
PROPRIÉTAIRES

Tél. 038/31 21 15

CH-2012 AUVERNIER/NEUCHÂTEL

Avant l'hiver, faites examiner votre véhicule. Conseil, traitement anti-rouille corps-creux, protection au teflon.



Carrosserie
auvernier
Louis Grosjean

231830-596

TÉL. 038/31 45 66 FAX 038/30 56 63

DEPANNAGE 24 h sur 24 h

ELECTRICITE
TELEPHONE
A+B
SAHLI +
SURIANO
SA

59400-596

Installations
courant faible +
Dépannages

MAÎTRISE
FÉDÉRALE
CONCESSIONS PTT A + B
2012 AUVERNIER - RUE DES ÉPANCHEURS 3
TÉL. 038/31 98 00 Fax 038/30 20 15

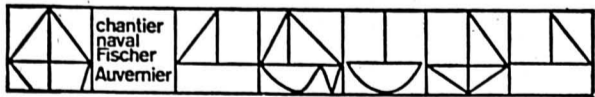

2012 AUVERNIER
Tél. 038/31 34 08

Construction - Réparation - Entretien
Bâches - Peinture Valmar

59404-596

Panneaux et installations solaires pour bateaux
Expertises et installations gaz GPL

Coques acier voile/moteur - long. 7 à 20 m

«Le problème des cheveux traités à la racine»
ETHEIROLOGIE RENÉ FURTERER



Coiffure
Catherine

59403-596

2012 Auvernier - Grand'Rue 7 - Tél. (038) 31 22 77



Hôtel-Restaurant de la Gare
Chez Bubu - Famille P.-A. Brülhart
2012 Auvernier
Tél. 038 / 31 21 01 - Fax 038 / 30 58 22

Pour vos repas
de fin d'année,
nous avons salles
et choix de menus
à disposition

231829-596

A. CUANY

FERS
ET
MÉTAUX

ENTREPREND
tous démontages et découpages de
toutes structures métalliques
CHAUDIÈRES - CITERNES - ASCENSEURS
Devis sans engagement

SERVICE DE RÉCUPÉRATION

AUGUSTE CUANY Tél. + Fax (038) 31 91 21
2012 Auvernier Bur. (038) 42 46 25
Ch. des Gravieres 11 Natel (077) 37 12 26



Depuis 1981

ATELIER DE PENDULERIE
* AU CARILLON D'OR *

THIERRY AMSTUTZ
HORLOGER-RHABILLEUR
EN GROS VOLUME, PENDULIER

Réparation et restauration de
pendules anciennes et modernes.
Fabrication artisanale
de pendules neuchâtelaises.
Service à domicile.
Expertise - Vente - Achat

GRAND'RUE 44
TÉLÉPHONE 038 31 74 62
2012 AUVERNIER

59402-596

MÉCANIQUE NAVALE
Vente - Service après-vente

SELVA

IMPORTATEUR OFFICIEL
POUR LA SUISSE ROMANDE

FREDY KULL

2012 AUVERNIER Tél. 038/31 21 48

Accès autorisé pour la clientèle
en voiture

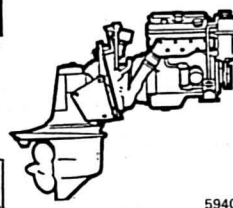

SUZUKI VOLVO
PENTA

59405-596

LA FÊTE A CHAUMONT

Venez découvrir le nouveau
**FUNICULAIRE
PANORAMIQUE**
les 4 et 5 novembre 1995
Courses gratuites toutes les 20 minutes

Samedi 4 novembre:

- Inauguration officielle avec musique et chants dès 11h.30
 - Tente chauffée «Pro Funi» - Boissons - Restauration - Gâteaux
 - Courses en chars à bancs, démonstrations des bûcherons de la ville
- Animation SIP Chaumont au Petit Hôtel

A la Coudre:

petit déjeuner en musique; dès 11h.00
les vigneron proposent des dégustations

Dimanche 5 novembre:

Les festivités se poursuivent de 9h.00 à 18h.00.



Avec les félicitations de:
Pharmacie Etienne - Leomeuble SA
Masserey-Tapis SA - Petit Hôtel de Chaumont
Dominique Buggia Sport - Garage Marcel Fachinetti - Haefliger & Kaeser SA

232078-594

EXPOSITION

Présentation
de la nouvelle
MITSUBISHI,
made in Europe:

CARISMA



EN GRANDE PREMIÈRE
À NEUCHÂTEL

CONCOURS
et
verre de l'amitié

67011-110

Garage
Wirth

Tél. 038/21 31 31 Neuchâtel
Agent principal du canton, fbg de la Gare 9

CARISMA



Vendredi 3 novembre, de 9 h à 19 h
Samedi 4 novembre, de 9 h à 19 h
Dimanche 5 novembre, de 10 h à 17 h

Profitez de nos prix canons durant l'exposition!

● **Hockey sur glace:**
la Suisse appliquée

Page 27

● **Patinage: Pierre Zereik**
reste à la barre

Page 27



Encore raté!

ROSSET - Son
affrontement avec
Hlasek à l'Open de
Paris-Bercy a
tourné à l'avantage
du Zurichois. Quant
le malheur des uns
fait le bonheur des
autres... ^{ap}

Page 27

SKI ALPIN/ La Coupe du monde débutera dans huit jours. Le Neuchâtelois est plein d'espoir

Il est vite, Didier Cuche!

La saison 95/96 sera-t-elle celle de toutes les satisfactions pour Didier Cuche? Rien n'est moins sûr. Mais, à huit jours de l'ouverture de la Coupe du monde à Tignes, l'hiver qui arrive à grands pas ne s'en annonce pas moins comme celui de tous les espoirs pour le jeune skieur des Bugnenets. Car les entraînements chronométrés de cet été l'ont prouvé: Didier Cuche est vite, très vite!

A 21 ans et deux mois, le surprenant et inattendu médaillé de bronze du championnat de Suisse de super-G de l'hiver dernier aborde sa troisième saison au sein du cadre B de la Fédération suisse de ski. Fort de sa 50^{me} place mondiale actuelle en super-G - à laquelle il ajoute une 66^{me} place en descente et une 123^{me} en slalom géant - il entend poursuivre sur sa très bonne lancée. Histoire de prouver que, même dépourvu d'Alpes, un Neuchâtelois, ça sait skier, nom de bleu!

- L'objectif que je me suis fixé porte sur les deux prochaines saisons, annonce le sociétaire du Ski-Club Chasseral-Dombresson. D'ici la fin de l'hiver 96/97, j'entends entrer et dans les 30 premiers mondiaux - que ce soit en descente ou en super-G - et dans le cadre A national. A plus courte échéance, j'espère gagner cet hiver la Coupe d'Europe de descente ou alors le classement général de cette même Coupe d'Europe, ce qui, dans les deux cas, m'assurerait une place fixe en Coupe du monde dès l'hiver 96/97.

Devant Besse, Mahrer et Lehmann!

Pas certain toutefois que Didier Cuche continue de faire ses gammes cette saison dans cette compétition continentale. Cet été, au Chili, le jeune Neuchâtelois a en effet affolé le chronomètre lors des tests effectués en compagnie de tous les membres de l'équipe de Suisse de descente et de super-G. Résultats des courses: sur l'ensemble de toutes les manches, Cuche a pris la 2^{me} place en descente (derrière le Liechtensteinois Jurgen Hasler) et la 2^{me} en super-G (derrière le Bernois Bruno Kern). Les Besse, Mahrer, Lehmann, Accola, Locher et autres Gigandet sont tous restés derrière!

- Je l'avoue: j'ai tout de même été un peu surpris de ces bons résultats, concède-t-il, même si je savais que j'avais mes chances d'être dans le coup: une semaine avant notre départ à La Parva, j'avais remporté à Zermatt les six manches d'entraînement de super-G du cadre B avec, à chaque fois, une demi-seconde à une se-

conde et demie d'avance sur le deuxième.

Dans l'auberge familiale des Bugnenets, le Neuchâtelois garde toutefois les pieds sur terre. Il sait pertinemment que les bons chronos réalisés à l'entraînement ne signifient pas obligatoirement que l'on sera compétitif le jour de la course, le jour J. Du reste, le stage effectué la semaine dernière à Zermatt a vu un Didier Cuche plus en retrait, surtout en descente.

- Ai-je skié de manière un peu trop agressive, comme à mon habitude? Ou alors est-ce un problème de chaussures? Je ne le sais pas exactement. Rien de bien trop grave, heureusement, car mon retard ne s'est jamais avéré très important. Et puis, je suis parvenu à redresser la situation l'ultime jour, le vendredi, où seuls Bruno Kern et William Besse se sont montrés meilleurs que moi.

Départ en Amérique

Ni une ni deux: après concertation avec Patrice Morisod, l'entraîneur du cadre B, les dirigeants de l'équipe natio-

nale et du cadre A ont décidé d'enrôler le jeune Cuche pour leur prochaine tournée en Amérique du Nord. Le départ est fixé à mercredi, dans cinq jours seulement. Au programme: quinze jours d'entraînement intensif, qui seront ponctués, les 1^{er} et 2^e décembre à Vail (Etats-Unis), par la première descente et le premier super-G Coupe du monde de la saison.

- Dans les deux cas, nous serons dix à onze en lice pour neuf places disponibles seulement, note Didier Cuche. C'est dire qu'il faudra se battre pour avoir le droit de s'aligner au départ de ces deux épreuves. Après une première expérience à ce niveau en décembre 1993 à Bormio, j'espère bien évidemment revivre l'ambiance de la Coupe du monde. Si tout marche bien pour moi, je pourrais enchaîner avec les courses de Val d'Isère et de Val Gardena. Sinon, je continuerai d'apprendre mon métier en Coupe d'Europe avec, dans ce cas-là, la victoire comme principal objectif.

Après la débâcle sans précédent subie par ses pilotes des neiges l'hiver dernier (le meilleur d'entre eux, Xavier Gigandet, ne s'était classé que 15^{me} de la Coupe du monde!), la descente masculine helvétique a un urgent besoin de nouveaux leaders, dans la perspective des Jeux de Nagano, en 1998. Et si Didier Cuche était de ceux-là?

◇ Alexandre Lachat

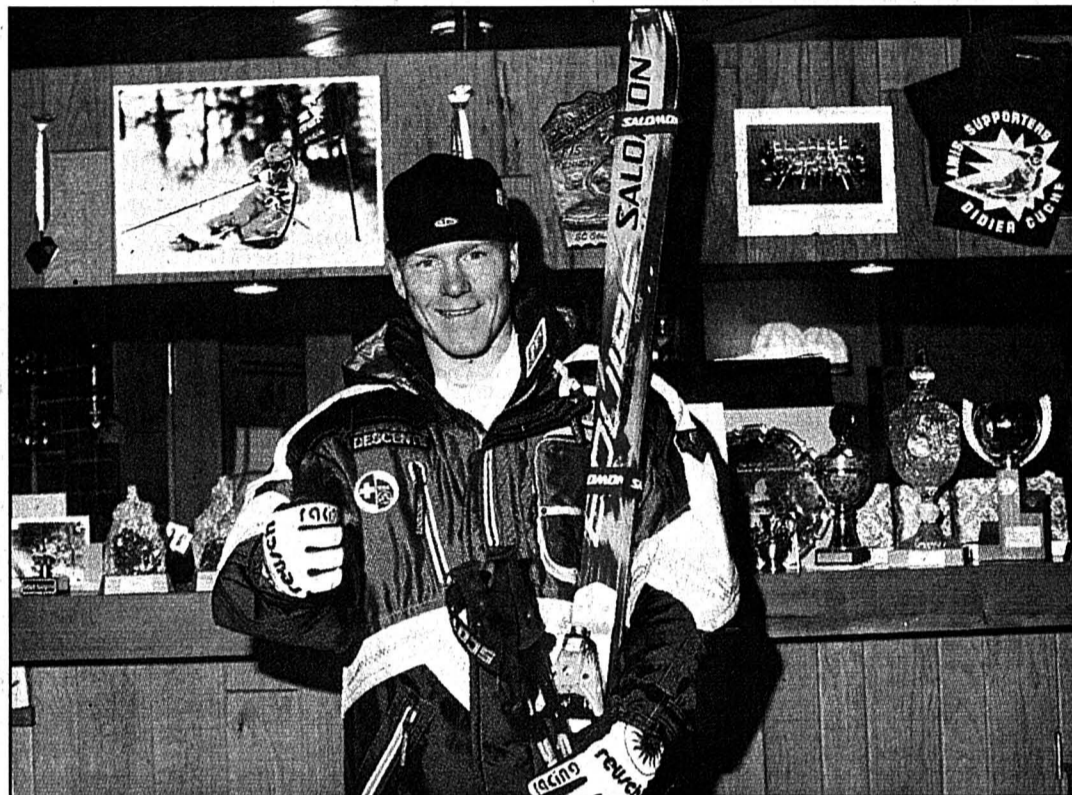

DIDIER CUCHE - Il quittera le domicile familial des Bugnenets (photo) mercredi prochain pour s'envoler vers l'Amérique du Nord.

Pierre Treuthardt/E

Un Fan's club qui marche

Présidé par Christian Fallet, le Fan's club de Didier Cuche compte actuellement 133 membres. Réunis en assemblée générale vendredi dernier aux Bugnenets, ceux-ci ont d'ores et déjà décidé d'organiser un déplacement à l'occasion des championnats de Suisse, qui se dérouleront au mois de mars à Engelberg. D'autres sorties seront mises sur pied cet hiver si d'aventure le skieur des Bugnenets se

voit sélectionné pour des épreuves de Coupe du monde. Autre action décidée par le Fan's club: la vente d'une cuvée spéciale «Didier Cuche» en collaboration avec une cave bevaissanne. Le neuchâtel coulera-t-il bientôt à flots sur les pistes valaisannes? / al

● Adresse du Fan's club Didier Cuche: Fan's club Didier Cuche, Christian Fallet, Grand-Rue 43, 2054 Chézard.

Sandra Reymond se remet en piste

L'hiver dernier, pour la première fois de sa carrière, elle avait goûté aux joies de la Coupe du monde. A Alta Badia, Haus, Garmisch, Cortina et Maribor. Mais, à chaque fois, elle n'avait pu franchir le cap de la première manche, que ce soit en slalom ou en slalom géant. Elle, c'est Sandra Reymond. L'autre Neuchâteloise des cadres nationaux. Qui réside depuis deux ans à présent à Vercorin, en Valais, qui est licenciée depuis toujours au ski-club fribourgeois de Charmey, mais qui est bel et bien née à Montmollin, où elle revient régulièrement, «spécialement en été, pour voir la famille et les amis».

- La saison dernière, il ne m'avait souvent pas manqué grand-chose pour pouvoir «passer» en deuxième manche en Coupe du monde, souligne la Neuchâteloise. C'est ainsi que j'ai pratiquement toujours pris place entre les 31^{me} et 40^{me} rangs. Cet hiver, mon objectif est clair: je veux enfin parvenir à franchir le cap de cette manche initiale et prendre place parmi les 30 meilleures des épreuves techniques, ce qui me propulserait dans le cadre A national le printemps prochain.

Longtemps freinée dans sa progression par des blessures à répétition, Sandra Reymond, aujourd'hui âgée de 23

ans et cinq mois, entame sa cinquième saison au sein du cadre B. Pas encore suffisamment en forme, elle n'a pas été

retenue ni pour le slalom géant d'ouverture, samedi prochain à Tignes, ni pour la tournée américaine, qui conduira les skieuses du Cirque blanc à Vail, Québec et Lake Louise. La championne de Suisse en titre du combiné n'en espère pas moins être de la partie le 7 décembre à Val d'Isère où est programmé le troisième slalom géant Coupe du monde de la saison.

- Même si Vreni Schneider et Chantal Bournissen ont abandonné la compétition à la fin de l'hiver dernier, la concurrence sera grande au sein de l'équipe de Suisse, relève Sandra Reymond, spécialement en slalom géant où nous sommes une quinzaine à nous disputer neuf places disponibles. En slalom, en revanche, ça va un peu mieux avec une dizaine de candidates pour huit places.

Cette semaine, la skieuse neuchâteloise a profité de quelques jours de congé pour recharger les accus dans la quiétude de son chalet, à Vercorin. Elle se mettra en route lundi, direction Saas Fee, Zermatt, Sölden ou le Stelvio. Avec la ferme intention de mettre pleinement à profit le mois qui la sépare encore des toutes premières courses.

◇ A. L.



SANDRA REYMOND - Comme l'hiver dernier, la Neuchâteloise de Vercorin compte bien s'illustrer en Coupe du monde cette saison. E

Stage intensif à La Parva

Parmi les 13 descendeurs et super-géantistes helvétiques retenus cet été pour le stage d'entraînement à La Parva, Chili, un néophyte: Didier Cuche. Qui s'est donc empressé de brûler la politesse à ses aînés lors des manches d'entraînement chronométrées (lire ci-contre).

- C'est sur recommandation de Patrice Morisod, l'entraîneur du cadre B auquel j'appartiens, que j'ai été intégré au groupe descente/super-G de l'équipe nationale et du cadre A, souligne le Neuchâtelois. Du 17 août au 9 septembre derniers, j'ai donc eu l'occasion de participer à ce camp d'entraînement, particulièrement intensif.

Au Chili, Didier Cuche a donc peaufiné sa préparation, trois semaines durant, aux côtés d'Urs Lehmann (champion du monde en titre de la descente), de Paul Accola (vainqueur de la Coupe du monde 91/92), de William Besse, Daniel Mahrer, Steve Locher, Xavier Gigandet, Marco Hangl, Daniel Brunner, Franco Cavegn, Markus Herrmann, Bruno Kern et Heinrich Rupp, ainsi que des deux Liechtensteinois Markus Foser et Jurgen Hasler. Seul et unique membre du cadre B présent dans les Andes, Cuche était aussi - et de loin - le plus jeune de la délégation helvétique, avec ses 21 ans.

- La station de La Parva n'est située qu'à une heure de route de Santiago, raconte le Neuchâtelois. Les habitants de la capitale y montent le week-end pour skier. On ne peut d'ailleurs rien y faire d'autre, du fait qu'elle n'est constituée que d'appartements et d'un seul restaurant!

Bref, des conditions idéales. Dont les descendeurs suisses, placés sous les ordres de leur nouvel entraîneur, le Français François Sedan, ont pleinement profité. Programme quotidien: diane à 6h30, échauffement à 7h20, quatre à six descentes d'entraînement durant la matinée, quelques manches de géant et de super-G l'après-midi, analyse des courses à la vidéo le soir entre 20h et 21h, extinction des feux à 22h30. Ouf!

- Nous ne demandons d'ailleurs pas notre reste pour aller au lit, poursuit Didier Cuche, car, le soir venu, nous étions crevés!

Il faut dire que La Parva est une station perchée à plus de 3000 mètres d'altitude, dont le haut des pistes approche les 4000 mètres! / al



EN MARS 1994 - Didier Cuche avec Franz Heinzer, le champion du monde de descente 1991. E

Suisse: 8 courses

Huit courses de Coupe du monde auront lieu en Suisse cet hiver. Les dames seront en lice en Valais, les 20 et 21 décembre à Vevey (slalom géant et super-G) et les 3 et 4 février à Crans-Montana (descente et super-G). Les hommes en décrocheront dans l'Oberland bernois lors des classiques d'Adelboden (slalom géant le 16 janvier) et du Lauberhorn à Wengen (deux descentes, slalom spécial et combiné les 19, 20 et 21 janvier). / al

Blazevic demande sa remise en liberté

L'avocat genevois de Miroslav Blazevic, entraîneur croate poursuivi pour recel d'abus de biens sociaux dans l'affaire des comptes de l'Olympique de Marseille, a déposé une demande de remise en liberté de son client.

— Blazevic reste à la disposition de la justice. Le risque de fuite n'existe pas. Rien ne s'oppose à sa libération, a déclaré Me Jacques Barillon.

Sous le coup d'un mandat d'arrêt international, Blazevic avait été interpellé le 20 octobre dans la partie française de l'aéroport de Genève et placé en détention à la prison de Luynes sur demande du juge d'instruction Pierre Philippon.

Le magistrat s'appuyait sur les déclarations faites le 30 juin par l'ancien directeur sportif de l'OM, Jean-Pierre Bernès, accusant Blazevic d'avoir reçu 420 000 francs français sur un compte en suisse en 1990. En échange de cette somme, le Croate, alors entraîneur du FC Nantes, devait obliger ses joueurs «à lever le pied» pour un match Nantes - OM. La rencontre s'était soldée par un nul 0-0.

Lors de la confrontation de quatre heures entre ces deux protagonistes de l'affaire, organisée par le juge Philippon, l'ancien bras droit de Bernard Tapie a paru mettre un bâton à ses accusations.

— Le 30 juin, Jean-Pierre Bernès n'a pas parlé de matches achetés. Il s'agit d'une affaire de recel d'abus de biens sociaux, pas de corruption, a souligné Me Gilbert Collard, avocat de l'ex-responsable de l'OM. Cette confrontation a éclairé le juge sur le fonctionnement de l'OM. Il n'existe pas d'antagonisme irréductible entre les déclarations de mon client et celle de Blazevic, a-t-il ajouté.

A Nantes, le parquet a décidé d'ouvrir une enquête préliminaire confiée à la police judiciaire. /si

Arbitre soupçonné de paris illicites

Un arbitre hollandais, soupçonné de paris illicites, a été sanctionné par la Fédération royale néerlandaise (KNVB) qui a annoncé qu'elle se passerait désormais des services de Dick Jol aux niveaux national et international.

La KNVB, estimant que «les arbitres doivent avoir un comportement irréprochable», a souligné que les informations fournies sur le cas de Dick Jol «ont renforcé les doutes sur l'intégrité de l'intéressé.»

Selon la télévision hollandaise, Dick Jol se serait enrichi personnellement en misant sur des matches qu'il arbitrait lui-même. En trois occasions au moins, en championnat de Hollande, il aurait distribué des cartons jaunes et sifflé des coups francs injustifiés pour que les matches se terminent en sa faveur. /si

Tarasiewicz revient en Suisse

■ **CAROUGE** — Le Polonais Richard Tarasiewicz, 33 ans, qui avait porté notamment les couleurs de Neuchâtel Xamax, puis de Nancy et Lens, a signé un contrat en faveur d'Etoile Carouge, ceci jusqu'à la fin du tour de qualification. /si

■ **JUNIORS** — Coupe BPS des sélections régionales. Moins de 15 ans: Neuchâtel - Vaud 1-2. Moins de 14 ans: Neuchâtel - Vaud 0-5. Dans les deux catégories, Neuchâtel occupe le 8me et dernier rang (4 matches, 0 point). /si

■ **GROBBELAAR** — Le gardien de l'équipe nationale du Zimbabwe, Bruce Grobbelaar, 38 ans, actuellement remplaçant à Southampton, souhaite créer une académie de football pour les jeunes talents de son pays natal. Bruce Grobbelaar a été récemment accusé par un tribunal de Southampton d'avoir complété pour truquer deux matches de première division concernant Liverpool. Mais le procès ne devrait pas avoir lieu avant l'an prochain. /si

■ **JUNINHO** — Le jeune prodige brésilien Juninho (22 ans) va effectuer ses débuts avec Middlesbrough, demain au stade de Riverside rempli par une foule record de 30.000 spectateurs, face à Leeds United pour le compte de la 12me journée du championnat d'Angleterre. Les dirigeants de Middlesbrough ont en effet reçu de la Confédération brésilienne les documents autorisant le jeune milieu de terrain, transféré de Sao Paulo pour 4,75 millions de livres, à jouer avec sa nouvelle équipe. /si

FOOTBALL/ Coupe des coupes: exploit parmesan, confirmation parisienne. Deux festivals offensifs.

Stoichkov et Loko en évidence

Parma - Halmstad 4-0 (2-0)

Parma. — 13.000 spectateurs. — Arbitre: Lambek (Dan).

Buts: 2me Inzaghi 1-0; 39me Baggio 2-0; 53me Stoichkov 3-0; 69me Benarrivo 4-0.

Parma: Bucci; Sensini; Benarrivo, Couto, Di Chiara (70me Mussi); Pin, Cannavaro, Baggio, Zola (88me Brambilla); Inzaghi (74me Crippa), Stoichkov.

Halmstad: H. Svensson; Borgstrand, Mattson, F. Andersson, T. Andersson; Ljunberg, Alexandersson, Smith, M. Svensson; Vougt (85me Stiernia), R. Andersson.

Détentrice de la Coupe de l'UEFA, l'AS Parma est devenue la deuxième équipe italienne de l'histoire, après Bologne en 1990, à combler un handicap de trois buts dans une compétition européenne. Battue 3-0 au match en Suède, la formation dirigée par Nevio Scala s'est imposée 4-0 devant Halmstad dans ce huitième de finale de la Coupe des coupes.

Le grand artisan de ce retour impossible fut Hristo Stoichkov. Avec deux assistes et un but, l'attaquant bulgare a été étincelant. Même s'il n'a pas marqué, Zola, toujours aussi virevoltant, a livré également un grand match. Les deux hommes ont vraiment donné le tournis à la défense suédoise. Il convient également de souligner la contribution de Bucci. Le gardien de Parma a réalisé deux parades déterminantes, sur une tête de Mattson et un tir de Vougt. S'ils avaient concrétisé l'un de ces deux chances en or, les Suédois se seraient très certainement qualifiés.

Le festival de Parme débutait dès la deuxième minute avec une ouverture en profondeur de Stoichkov pour Inzaghi qui ne laissait aucune chance au gardien Hakan Svensson. Le 2-0 tombait à la 39me minute, avec un nouveau service en or de Stoichkov, cette fois pour Dino Baggio. Huit minutes après le repos, le Bulgare, sur un coup franc en pleine lucarne, replaçait Parma à la même hauteur que les Suédois. La décision tombait à la 69me minute. Elle était provoquée par les deux latéraux, avec une ouverture de Di Chiara pour Benarrivo, dont le tir croisé en force crucifiait le malheureux Svensson. /si

Celtic Glasgow - Paris Saint-Germain 0-3 (0-2)

Celtic Park, Glasgow. — 34.000 spectateurs (guichets fermés/stade en réfection). — Arbitre: Röhlisberger (S).

Buts: 36me Loko 0-1; 42me Loko 0-2; 68me Nouma 0-3.

Celtic Glasgow: Marshall; Vata (46me Donnelly), Hughes, Boyd, McKinlay, Grant, McStay, Walker, Collins; Van Hooydonk (65me McLaughlin), Thom.

PSG: Lama; Cobos, Le Guen, Mahé (27me Dieng), Colleter; Fournier, Bravo, Djorkaeff, Guérin; Rai, Loko (60me Nouma).

Patrice Loko a démontré qu'il était définitivement revenu au tout premier plan en réussissant le doublé, en l'espace de six minutes, au Celtic Park de Glasgow, où le PSG a finalement battu le Celtic par 3-0 et s'est ainsi qualifié pour les quarts de finale de la Coupe des vainqueurs de coupe.

Pour les Parisiens, intraitables en défense et souvent très inspirés en attaque, le match a souvent tourné à la démonstration. Leurs trois buts furent le fruit de remarquables actions offensives qui n'ont laissé aucune chance à la défense adverse. Dans l'ensemble, les Ecossais ont fourni un bon match. Mais hier soir, le PSG était vraiment le plus fort.

Après avoir subi sans dommage la pression initiale des Ecossais, avec notamment un Rai très défensif, les Parisiens, grâce à une excellente circulation du ballon, ont réussi à leur tour à porter le jeu dans le camp adverse. Une première action dangereuse, à la 20me minute, était

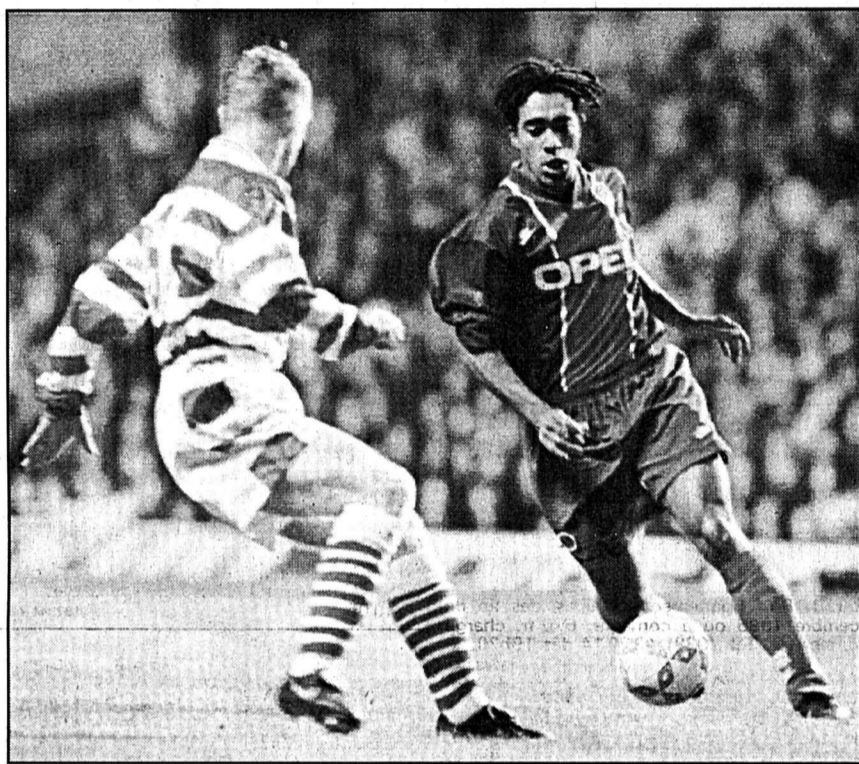

PATRICE LOKO — L'attaquant parisien (à droite) est définitivement revenu au premier plan.

Les résultats

Hradec Kralove - Dynamo Moscou 1-0 (1-0 1-0) a.p. Aller: 0-1

Dynamo Moscou qualifié aux tirs au but (3-1)

AEK Athènes - Borussia Mönchengladbach 0-1 (0-0). Aller: 1-4

FC Brageois - Real Saragosse 0-1 (0-0). Aller: 1-2

Feyenoord Rotterdam - Everton 1-0 (1-0). Aller: 0-0

Parma - Halmstad 4-0 (2-0). Aller: 0-3

Celtic Glasgow - Paris Saint-Germain 0-3 (0-2). Aller: 0-1

Rapid Vienne - Sporting Lisbonne 4-0 (1-0 2-0) a.p. Aller: 0-2

Deportivo La Corogne - Trabzonspor 3-0 (2-0). Aller: 1-0. /si

Grasshopper et l'exemple d'Ajax

Lorsque Ajax Amsterdam débutait en Coupe d'Europe, il y a plus de trente ans, son baptême du feu était terrible. Il faisait alors partie des «petites» équipes. Les Amstellodamois vendaient cher leur peau à domicile, certes, mais succombaient... Le football hollandais était, il y a trois décennies, moins coté que celui de notre pays.

En 1965, les débuts d'un centre-avant suisse de classe européenne coïncidaient avec ceux d'un collègue batave superdoué. Si Fritz Künzli a fait une carrière bien helvétique, Johan Cruyff a fait celle que l'on sait au niveau mondial. Mais, en 1965, la Suisse éliminait encore logiquement les Pays-Bas sur la route de la «World Cup» (2-1). Depuis, ils ont comblé patiemment leur retard, puis sans cesse augmenté leur avance.

Aujourd'hui, la Suisse a de nouveau de quoi espérer. Du côté de l'équipe nationale, bien du chemin a été parcouru. Dans les clubs, tout reste à faire. Mais le tracé est donné, pour peu qu'on daigne aussi s'armer d'un peu de patience. Ajax n'a réussi sa percée qu'au terme de sa huitième participation aux coupes d'Europe. Le fameux Rinus Michels a gagné sa première de trois Coupes des champions qu'après une succession d'échecs entre 1964 à 1970. Le mot d'ordre était, alors, «progresser en faisant confiance à un système.»

Système et philosophie

Système de jeu bien sûr, mais pas seulement. Certes, le 3-4-3 est la règle à l'Ajax depuis trente ans! Avec quelques variantes, bien sûr. Le «catenaccio» italien était alors

croqué au moyen du «piège» du hors-jeu. Michels et les siens empêchaient ainsi les longues balles en profondeur des contres dévastateurs de Helenio Herrera et de son Inter de Milan. Aujourd'hui, Ajax s'appuie sur une autre conception, d'essence offensive et non plus défensive, du hors-jeu et du «football total».

Le hors-jeu sert uniquement à resserrer les lignes, à tenir éloigné autant que possible l'adversaire de ses propres buts, le «football total» ne demande plus à tout le monde d'attaquer et de défendre simultanément, mais chacun dans sa zone définie, avec ses capacités propres.

Mais il est un autre système, au service d'une philosophie, celle qui régit la vie du club. Ajax a instauré le numerus clausus dans sa section juniors.

— Plus de 150 juniors, ce serait au détriment de la qualité d'enseignement et de formation, dit Louis Van Gaal, l'entraîneur en chef. En revanche, les recruteurs écumèrent les terrains.

— Nous repérons les talents très tôt, où qu'ils soient dans notre pays ou nos ex-colonies. Issu, lui aussi, du vivier d'Ajax, Piet Hamberg est aujourd'hui en place à GC pour y réussir pareille gageure.

suivie, de l'autre côté, d'une très bonne reprise de la tête de Walker. A la 31me minute, Loko se signalait par un bon tir mais le gardien Marshall était à la parade. Ce n'était que partie remise pour l'ex-Nantais.

A la 36me minute, il surgissait sur un mauvais renvoi de Marshall consécutif à un centre de Fournier et il ouvrait le score. Six minutes plus tard, il «coupait» sur un centre de Guérin et sa reprise du gauche ne laissait aucune chance au gardien écossais. /si

Coupe de l'UEFA

Facile pour Milan

AC Milan - Strasbourg 2-1 (2-1)

San Siro. — 13.000 spectateurs. — Arbitre: Nikakis (Grè).

Buts: 28me Baggio 1-0; 45me Baggio (penalty) 2-0; 45me Sauzée 2-1.

Milan: Ielpo; Panucci, Costacurta, Barresi, Maldini; Eranio (86me Tassotti), Desailly, Albertini, Di Canio; Baggio (83me Ambrosini), Boban (76me Lentini).

Strasbourg: Vencel; Rascke, Dacourt (71me Gohel), Regis, Garde (82me Pouliquen), Leboeuf, Keller, Sauzée, Djétou; Mostovoi, Zitelli.

Malgré les absences de Weah, Savicevic et Simone, l'AC Milan n'a pas tremblé une seule seconde devant Strasbourg pour assurer sa qualification pour les huitièmes de finale de la Coupe de l'UEFA. Devant seulement 13.000 spectateurs, les Milanais ont remporté ce match retour 2-1 grâce à un doublé de Roberto Baggio. Ils s'étaient imposés 1-0 il y a deux semaines en Alsace.

Après un superbe but annulé sur coup franc — il était indirect selon l'arbitre — Roberto Baggio ouvrait la marque à la 28me minute en reprenant de volée un service de Boban. Il doublait la mise à la 45me sur un penalty, accordé pour une faute de libero Leboeuf sur Di Canio. Dans les arrêts de jeu de cette première mi-temps, Sauzée sauvait l'honneur des Strasbourgeois avec une frappe de mule sur un coup franc à 30 mètres. /si



PATRICK FOLETTI — Le jeune gardien d'origine tessinoise fait partie de la relève que Grasshopper prépare.

Nouveau record d'Europe

En obtenant le nul (0-0) face à Grasshopper mercredi soir, Ajax Amsterdam a établi un nouveau record d'Europe. Le champion de Hollande est en effet invaincu dans la Ligue des champions depuis 15 rencontres, effaçant des tablettes le record que détenaient conjointement le FC Liverpool, établi dans les années 80, et... l'Ajax Amsterdam de Johan Cruyff des années 70 avec 14 rencontres sans défaites en Coupe des clubs champions.

Le dernier échec des Hollandais, qui ont remporté 10 victoires pour 5 nuls, remonte à mars 1994. Ils s'étaient inclinés en quart de finale de la Coupe des vainqueurs de coupe face à Parma (2-0). Les protégés de Van Gaal peuvent maintenant lorgner sur le record de l'AC Milan, qui concerne les différentes compétitions européennes confondues. Les Italiens sont restés invaincus au cours de 17 rencontres dans les années 70. /si

Du 1 au 11 novembre:

LIQUIDATION PARTIELLE

en novembre

NOËL

en décembre

Jusqu'à

70%

*du magasin

Livraison avant Noël garantie
sur tous les modèles en stock

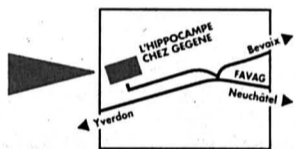

Ch. des Maladières
2022 Bevaix
Tél. 038 46 19 22

LE 1^{ER} SPECIALISTE MONDIAL
DU SALON CUIR



BEVAIX

BEVAIX • CRISSIER • GENÈVE • SION

Ouverture: Lu 14h-18h30 - Ma-Ve: 10h-12h 13h30-18h30 - Sa 9h-17h

265049-110

BATEAUX

OCCASIONS ET NEUFS

Plus de 20 modèles différents, pour tous les goûts et toutes les bourses, déjà à partir de Fr. 2000.-.

NOUVEAU:

importation directe des USA

Bateaux **REGAL**

Rendez-nous visite, offres de reprises sans engagement. 66536-110



MÉRILLAT

ATELIER NAUTIQUE

Rue du Lac 3 2520 La Neuveville Tél. 038/51 17 69 Fax 038/51 57 69

NUMEROLOGIE

VOYANCE

Affectif Profession

156 82 54

Fr. 2.13/min 264461-110

7 jours/7 9Hr-2Hr **ASTRO TEL** 2,13 Frs./Min.
VOYANCE
Directe par Téléphone
156 73 19

GASTRONOMIE

OUVERT 7 JOURS SUR 7 dès 7 h

el gaucha
Restaurant Grill Bar

Jusqu'au 31 décembre 1995

LA FÊTE DU VIN DE NEUCHÂTEL

Ballon de blanc Fr. 1.80

* PINOT NOIR * CIL DE PERDRIX *

Désiré (5 dl) Fr. 22.- Bout. (7,5 dl) Fr. 30.-

Unique dans la région:
Spécialités de chasse sur le grill au feu de bois

Médallions de chevreuil «Vigneronne»Fr. 28.-
Entrecôte de cerf «Forestière»Fr. 32.-
Filets de lièvre aux raisinetsFr. 24.-
Broche de gibier «Grand Veneur» 220 gFr. 22.-
Tous nos plats sont servis avec spätzlis ou nouilles et garniture d'automne
Fondue bourguignonne de chasseFr. 35.-
chevreuil, filets de lièvre, cerf,
garniture de fruits, sauces chaude et froide, frites Tous nos prix: TVA comprise

EN VEDETTE
Civet de chevreuil sur assiette, garniture d'automne Fr. 15.-

Tél. 038/53 70 77
V. Mentha et W. Bolliger

2053 CERNIER
(Bâtiment BCN)



ABS ET AIRBAG DE SÉRIE

LA NOUVELLE ALFA 145 QUADRIFOGLIO EST UNE ALFA ROMEO À CONDUIRE ET À VIVRE! SON MOTEUR 2.0 TWIN SPARK 16V DE 153 CH-DIN LUI ASSURE DES PERFORMANCES ÉBLOISSANTES QUE VOUS VIVREZ AVEC PASSION. SON DESIGN INDIVIDUEL ET SON ÉQUIPEMENT - MINI-JUPES ET RÉTROVISEURS ÉLECTRIQUES TEINTE CARROSSERIE, JANTES SPÉCIALES EN ALUMINIUM DE 15", VOLANT ET POMMEAU DU LEVIER DE VITESSES EN CUIR, ETC. - ACCENTUENT SON CARACTÈRE SPORTIF. PUISSANCE OBLIGE, LA SÉCURITÉ N'EST PAS EN RESTE: AIRBAG, ABS, DIRECTION ASSISTÉE, BARRES DE PROTECTION LATÉRALES, ANTI-DÉMARRAGE ALFA CODE - IMMOBILIZER ET BIEN D'AUTRES DISPOSITIFS ENCORE. ALFA 145 QUADRIFOGLIO, FR. 27 800.- TVA INCL. OU EN LEASING DÈS FR. 338.-/MOIS TVA INCL. (ACOMPTÉ 15%, 48 MOIS, 10 000 KM/AN). FAITES-VOUS PLAISIR: OFFREZ-VOUS UN ESSAI SUR ROUTE ÉMOUVANT!

ALFA 145 .
ÉMOTIONS DÉCLARÉES.

Neuchâtel: GPS Automobiles SA Ph. Schweizer, 038/25 80 03 • Couvet: Garage A. Ciminello, 038/63 34 78

264904-110

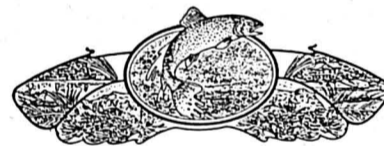

BLAUSÉE / LAC BLEU

(Oberland bernois)

45 minutes de Berne,
5 minutes de Kandersteg

du 20 octobre au 19 novembre
tous les jours de 8 h à 17 h vous pouvez

pêcher

- Patente non nécessaire.
- Apporter son matériel.
- Prix Fr. 16,50 par kilo (dépôt Fr. 100.-).
- Restaurant self-service.

LAC BLEU, 3717 Blausee-Mitholz.
Tél. (033) 71 16 41. 264484-110

RESTAURANT PIZZERIA

MANOIR
DE LA **POSTE**
FONTAINES

parking

RÉOUVERTURE

Toute l'équipe vous invite
cordialement
à son apéritif

**LE VENDREDI 3 NOVEMBRE
DE 16 à 19 HEURES**

Spécialités:

Pizzas - Pâtes - Grillades

11^e pizza et
11^e menu GRATUIT
(carte de fidélité)

67122-113

**OUVERT 7 JOURS SUR 7
Tél. 038/53 31 35**

Hôtel du Vaisseau

2016 Petit-Cortailod
Tél. (038) 42 19 42

CE SOIR

et tous les premiers vendredis
soir de chaque mois

**grand buffet
froid et chaud
avec dessert
Fr. 45.-**

Enfants jusqu'à 15 ans:
Fr. 2.- par année

Réservation souhaitée

Salles de séminaires
et banquets

Exposition de peinture
Danièle Carrel

67041-113

HÔTEL CHAUMONT & GOLF
CH-2067 Chamont-Neuchâtel

Pour vos sorties d'entreprise, vos fêtes
de fin d'année, nous avons élaboré une
gamme de menus et buffets.

**NOUVEAUX À L'EMPORTÉ
NOS PRODUITS ARTISANAUX:**

- saumon fumé et magret de canard
fumé au feu de bois
- saumon mariné à l'aneth
- lobe de foie gras de canard
- confitures traditionnelles 67109-113

N'hésitez pas à appeler Monika Bär
au 038/35 21 75

HOCKEY SUR GLACE / Premier match de Simon Schenk avec la «Nati»

Un nul, à défaut de mieux

Suisse - Canada
1-1 (0-0 0-0 1-1)

Memmingen. - 3050 spectateurs. - Arbitre: Kluge (All).

Buts: 46me Howald (Montandon, Gianini/à 5 contre 4) 1-0; 49me Miller (Askew, Kaufmann/à 4 contre 4) 1-1. - Pénalités: 10 x 2' contre les deux équipes.

Suisse: Pavoni; Bertaglia, Sutter; Bruderer, Bayer; Steinegger, Rauch; Leuenberger, Gianini; Jaks, Aeschlimann, Eberle; Hollenstein, Celio, Wäger; Howald, Vrabec, Montandon; Micheli, Zeiter, Thöny.

Canada: Cavallin; Leask, Layzell; Muir, Macleod; Stajduhar; Thompson; Hiller, Kaufmann, Askew; Savage, Parks, Basen; Anderson, McTavish, Young; Bodnarchuk, Cormier, Matsos; Bousquet.

Notes: la Suisse sans Kessler ni Jenni (blessés). 53me: Jaks manque la transformation d'un pénalty.



PATRICK HOWALD - Il a marqué l'unique but suisse hier à Memmingen. keystone-kupferschmidt

Simon Schenk a entamé son second mandat à la tête de l'équipe de Suisse par un match nul au goût amer. A Memmingen (All), pour son entrée en lice dans la Deutschland Cup, l'équipe de Suisse a en effet été tenue en échec 1-1 (0-0 0-0 1-1) par une sélection canadienne qu'elle avait largement les moyens de dominer. Au-delà du résultat, le coach national retiendra cependant la manière, plutôt séduisante pour une prise de fonction.

Lorsque Patrick Howald, à la 46me minute, ouvrit le score en supériorité numérique, on se dit que la Suisse tenait le succès que son allant, son organisation et le nombre de ses occasions devaient logiquement lui valoir. Las, Miller trompait Pavoni moins de 180 secondes plus tard, pour rétablir une parité que même un pénalty - échec de Celio face à Cavallin, 53me - ne devait plus remettre en cause. Dommage pour une équipe de Suisse

mal payée avec une moitié d'enjeu. Formée d'universitaires et de joueurs de ligues mineures, la sélection canadienne a démontré sa valeur la semaine dernière au tournoi d'Asiago, en battant l'Italie (5-1) et la France (6-3). C'est dire que la performance de l'équipe de Suisse, qui n'a concédé qu'un minimum d'occasions à sa rivale, est à créditer d'un certain relief. Avec un bloc de Lugano, un de Klotten et un de Berne, outre un cinquième quintette composite, elle a fait preuve d'une incontestable homogénéité et d'une bonne volonté jamais démentie. /si

En bref

KHOMOUTOV - La blessure de l'attaquant russe du HC Fribourg-Gottéron Andreï Khomoutov, touché lors de la rencontre de championnat contre Lausanne, semble plus grave que prévue. Le Russe, dont le tendon d'Achille a été touché, sera absent des patinoires de 6 à 8 semaines. Les dirigeants fribourgeois ont décidé d'engager un nouvel étranger. /si

mitri Kwartalnov, sociétaire du club tessinois, a reçu une convocation pour la rencontre internationale Russie - Suède du 7 novembre. /si

OLTEN - Lanterne rouge du championnat de LNB, Olten s'est séparé avec effet immédiat de son entraîneur Fedor Kanareïjkin (40 ans). Des divergences d'opinions entre le Russe et l'équipe sont à l'origine de cette décision. C'est le Canadien Paul Gagné qui assurera l'intérim jusqu'à la nomination d'un nouvel entraîneur. /si

AMBRI - La rencontre Ambri Piotta - Zoug, comptant pour le championnat de LNA, qui aurait dû se dérouler le 7 novembre, a été fixée au 14 décembre. Di-

A Füssen

Finlande - Suède 4-5 (1-1 1-2 2-2)

Füssen. - 3500 spectateurs. - Arbitre: Lichtnecker (All).

Buts: 3me Jonsson 0-1; 14me Keskinen 1-1; 24me Nurminen 2-1; 26me Ahlund 2-2; 35me Holmström 2-3; 44me Nummelin 3-3; 49me Bergqvist 3-4; 59me Holmström 3-5; 60me Nurminen 4-5. Pénalités: 8 x 2' contre chaque équipe. /si

PATINAGE / Assemblée du Club des patineurs très houleuse hier soir

Confiance à Pierre Zereik

Pierre Zereik demeure président du Club des patineurs de Neuchâtel-Sports. C'est par 59 voix contre 49 et une abstention que l'assemblée générale extraordinaire du club neuchâtelois a dit sa confiance au président actuel, hier soir à l'hôtel Beaulac. Les débats ont été houleux et ont souvent volé très bas.

Quelque 120 personnes - dont le président de l'Union suisse de patinage, Roland E. Maillard - ont pris part à cette assemblée générale extraordinaire, ré-

clamée par 32 pétitionnaires et la majorité du comité. Point central de la discussion: la présidence du club, assumée par Pierre Zereik depuis juin 1994 mais contestée par beaucoup, en raison du style de direction imposée par celui-ci, jugée dictatoriale (voir notre édition de mercredi).

Près de deux heures durant, deux camps se sont affrontés, au long d'un débat houleux émaillé d'attaques personnelles qui n'avaient malheureusement pas grand-chose à voir avec le sport. Un

membre du club a même proposé de mettre le comité sous tutelle!

Et c'est finalement à bulletins secrets que le vote a eu lieu, après que Danielle Rieder, figure marquante du CPNS, eut pris position en faveur du président sortant. Résultats des courses: Pierre Zereik a été confirmé dans sa fonction par 59 voix contre 49 et une abstention.

Un verdict au terme duquel Roger Ernst, Pascale Sauser, Mandy McGill, Sylvie Scheuber et Jim Shaw (comité), ainsi que Monique Blaser et Marlyse Javet (comité technique) ont spontanément donné leur démission, une vingtaine de personnes quittant par ailleurs la salle Léopold-Robert, d'ordinaire si paisible et qui, ce matin, ne doit pas encore en être revenue!

Conforté dans son rôle de président, Pierre Zereik n'a pas perdu de temps et a aussitôt reformé un nouveau comité, élu par 37 voix contre 23. Pierre Zereik sera ainsi dorénavant entouré de Lorena Martinez, qui devient la nouvelle caissière du club, et d'Evelyne Margueron, qui continuera d'exercer la charge de secrétaire. Mesdames Loidl-Dubois, Jacot, Bulgheroni, Marthe et Schöpfer ainsi que M. Lambert font leur entrée dans le nouveau comité. Quant au vice-président démissionnaire Roger Ernst, il a accepté d'œuvrer au sein du groupe de patinage synchro.

L'assemblée s'est terminée fort tard, dans la confusion et, il faut bien l'avouer, la rancœur. Hier soir au Beaulac, c'était «Règlement de comptes à O.K. Corral». Fort heureusement, la plupart des enfants étaient déjà couchés.



LA TABLE DU COMITÉ - Pierre Zereik (assis, tout à droite) a gagné la confiance de l'assemblée, le vice-président Roger Ernst (debout) et six autres membres du comité ont démissionné. olg-E

TENNIS / Derby suisse à Paris-Bercy

Hlasek a le dernier mot

Finaliste de l'édition 1994 de l'Open de Paris, Marc Rosset a essuyé devant Jakob Hlasek une défaite lourde de conséquence en huitième de finale de l'épreuve de Bercy. Battu 2-6 7-6 (7-1) 7-6 (7-3), le Genevois rétrogradera sensiblement au classement de l'ATP où il occupe actuellement le 13me rang.

Après le «derby» néerlandais Krajiček-Haarhuis, remporté nettement par le premier nommé (6-4 6-2), celui des Helvètes Rosset-Hlasek, sur le court no 1, paraissait voir à nouveau le triomphe d'un grand lanceur. Tout au long de la première manche, Marc Rosset retrouvait ce niveau de tennis qui en fait le rival des meilleurs mondiaux. Du fond du court, il décochait en coups droits de véritables missiles alors qu'en revers, il multipliait les passings gagnants. On retrouvait le Marc qui avait tuteuré Agassi l'an dernier sur le central de Bercy.

Au cinquième jeu, après avoir eu déjà des balles de break au premier et au troisième, il prenait le service adverse à sa huitième balle de break. Il menait 3-2 avant de s'emparer une seconde fois du service de Hlasek à 5-2 pour conclure en 35 minutes sur un 6-2 sans appel après avoir réussi 5 aces.

Signes de lassitude

Dans la seconde manche, le Genevois laissait passer sa chance au cinquième jeu: il n'exploitait pas deux balles de break et surtout, il donnait les premiers signes de lassitude et de nervosité. Hlasek, très performant sur sa première balle, l'obligeait à disputer un tie break. Rosset, qui venait de réaliser deux jeux blancs sur son service, cafouillait lamentablement dans ce jeu décisif. Mené 6-0, il ne faisait qu'un seul point.

Sur sa lancée, le Zurichois était à deux doigts de ravir le service de son rival au premier jeu du dernier set. Marc se sau-

vait par deux «aces» ajustés au bon moment. Au douzième jeu, à 6-5 pour lui, il retrouvait ses jambes et toute sa flamme. Il se détachait 15-0.

Hlasek sauvait la première balle de match par un «ace». Sur la seconde, Rosset, qui s'était décalé pour ajuster son coup droit, ratait son mouvement. Au tie break, il perdait d'emblée son service sur un passing croisé imprécis. Mené 3-1, il ne refaisait pas son retard initial. Il s'inclinait 7-3.

Battu 2-6 7-6 (7-1) 7-6 (7-3), Marc restait de longues minutes prostré sur sa chaise non sans avoir fait voltiger sa raquette. Les grandes douleurs sont muettes. Jakob, pour sa part, confiait:

- Après le premier set, où j'avais eu des problèmes avec mon service, je ne songeais qu'à m'accrocher. Marc était au-dessus. Il avait le bon timing. J'ai beaucoup mieux servi aux 2me et 3me sets. J'ai pu m'avancer dans le terrain, prendre possession du filet. A chaque fois au tie break, j'étais extrêmement décontracté. La pression était sur mon adversaire, qui avait beaucoup de points à défendre! Le tennis est cruel parfois. Il y a quelques mois, je n'avais pas de réussite. J'ai perdu à Roland-Garros et à Wimbledon des matches en cinq sets où la victoire était à ma portée...

Capitaine de l'équipe de Suisse de Coupe Davis mais aussi coach personnel de Marc Rosset, Stéphane Oberer était partagé entre plusieurs sentiments à l'issue de ce choc cent pour cent helvétique:

- Il faut rendre tout d'abord hommage à Jakob, qui a signé une performance remarquable. La partie a été d'un excellent niveau. Marc a bien joué. Il n'a jamais perdu son service, il a bénéficié de deux balles de match. Il regrettera certainement de ne pas avoir mieux saisi sa chance à 2-2 au deuxième set. /si

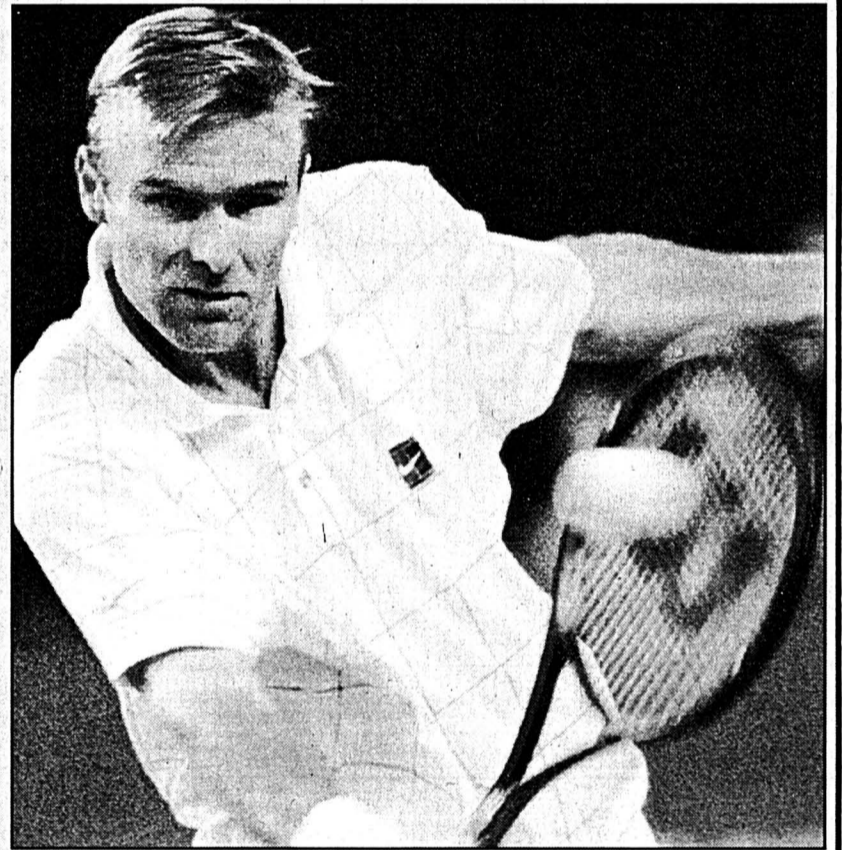

JAKOB HLASEK - Le Zurichois avait déjà battu Rosset à Gstaad cet été. op

Qualifié aussi en double

Ce fut bien la journée de tous les bonheurs pour Jakob Hlasek. Quelques heures après son succès sur Marc Rosset, «Kuba» s'est également qualifié pour les quarts de finale du double. Hlasek et son partenaire Patrick McEnroe se sont imposés 6-4 6-4 devant la paire formée du Néo-Zélandais Brett Steven et de l'Américain Tommy Ho. Aujourd'hui, Hlasek/McEnroe affronteront les Australiens Woodbridge/ Woodforde, têtes de série No 1.

Paris-Bercy (Fr). Tournoi ATP. Simple messieurs, 8me de finale: Courier (EU/6) bat Larsson (Su/11) 6-3 6-4; Chang (EU/4) bat Medvedev (Ukr/13) 2-6 6-3 7-5; Vacek (Tch) bat Forget (Fr) 5-2, abandon; Krajiček (Ho/12) bat Haarhuis (Ho) 6-4 6-2; Hlasek (S) bat Rosset (S/10) 2-6 7-6 (7-1) 7-6 (7-3); Ferreira (A/S/9) bat Bruguera (Esp/8) 6-2 3-6 7-6 (7-3); Becker (All/3) bat Martin (EU/14) 6-4 4-6 7-5. Sampras (EU/No 1) bat Simerink (Hol) 6-3 6-4.

8me de finale du double messieurs: Hlasek/P. McEnroe (S/EU) battent Ho/Steven (EU/N-Z) 6-4 6-4. /si

Ce soir, Sampras sur le central

En 1 h 02' très exactement, Pete Sampras, sous le coup de 23h30, a assuré sa qualification pour les quarts de finale, aux dépens de Jan Simerink (20me ATP) battu 6-3 6-4.

L'Américain sera donc l'adversaire de Jakob Hlasek, en début de soirée sur le central de Bercy. Face au numéro un mondial, le Zurichois n'a rien à perdre, mais peut-il gagner? Récent finaliste du «Swiss

Indoor» à Bâle, le gaucher hollandais, malgré des dispositions offensives remarquables, n'a pas trouvé la faille dans le jeu de Sampras, lequel tint le public sous le charme. Au second set, en enchaînant service-volée, Simerink a parfois troublé le jeu de défense de son illustre adversaire mais sans se mettre à l'abri de «passing» meurtrier. Sampras réussissait le break décisif au cinquième jeu pour mener 3-2. /si

ARCADES
Tél. 28 10 44

Dès aujourd'hui en grande 1ère suisse

232193-155

Chaque jour à 15 h, 17 h 45 V.O. s.-t. fr./all. 20 h 30
Vendredi, samedi, nocturne à 23 h 15

12 ans

LUNDI: toutes les séances en V.O. s.-t. fr./all.

Un spectacle fantastique, gigantesque!!!

KEVIN COSTNER

DERRIÈRE L'HORIZON
SE CACHE LE SECRET
D'UN NOUVEAU DÉBUT.



WATERWORLD

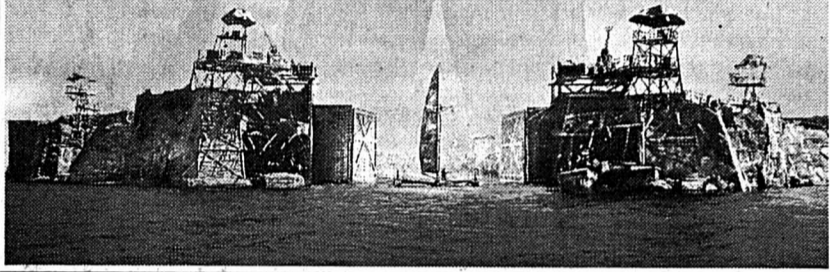

Nouvelle Renault Laguna Break: le confort et l'élégance d'une limousine.



Dès les premiers kilomètres, une évidence s'impose, le plaisir de conduire la nouvelle Renault Laguna Break constitue à lui seul un véritable enchantement. Tout en finesse, elle se distingue par un comportement routier exceptionnel. Son habitacle extraordinairement spacieux peut être modifié selon vos besoins: vous pouvez même, selon les versions, relever la lunette arrière du hayon. Sa capacité de chargement est d'ailleurs la plus vaste de sa catégorie. Proposée avec 5 ou 7 places, elle est dotée de moteurs 83/115, 102/140 ou

encore d'un V6 123 kW/170 ch (dès avril 96). Elle est équipée en série avec deux airbags et la direction assistée. L'élégance, le confort et l'espace à partir de Fr. 27340.- (TVA incl.). Renault Laguna Break. Rien n'est laissé au hasard.



RENAULT
LES VOITURES A VIVRE

Garage ROBERT • Neuchâtel

Quai Max Petitpierre 36

Tél. 038 30 40 40

Neuchâtel Garage D'Amico-Villanova, Rosière 2, 038 25 29 79 Neuchâtel
Garage Gibraltar, Gibraltar 12, 038 24 42 52 Neuchâtel Tsapp Automobiles
Pierre-à-Mazel 51, 038 25 99 91 Boudevilliers Garage du Val de Ruz
038 57 25 15 Corcelles Garage du Crêt, Claude Arm, 038 31 16 27
Cressier Garage P. A. Schaller, 038 47 12 66 La Neuveville Garage et
Carrosserie des Vignes S.A. 038 51 22 04 Saint-Aubin Garage de la
Béroche, 038 55 13 52 Travers Garage C. Hotz, 038 63 34 63

264892-110



GÉRANCE
CHARLES BERSET S.A.
LA CHAUX-DE-FONDS
(039) 23 78 33
Fax (039) 23 77 42

A LOUER POUR LE 31 MARS 1996

NEUCHÂTEL

JOLI APPARTEMENT

2 pièces avec jardin privé, cuisine agencée, quartier tranquille, loyer mensuel de Fr. 800.- plus charges, rue des Charmettes.

POUR DATE A CONVENIR
HAUTERIVE

LOGEMENT

de 2½ pièces, cuisine agencée, chemin de la Marnière.

CRESSIER

APPARTEMENT

de 4½ pièces, cuisine agencée, grand balcon, places de parc, chemin de la Tuifère.
66646-126

A louer tout de suite à proximité immédiate des transports publics

GRAND 4 PIÈCES

avec tout confort et cuisine agencée (cuisinière Vitroceram et machine à laver la vaisselle). Loyer Fr. 1350.- + charges.

Etude Ribaux von Kessel
avocats et notaire
Promenade-Noire 6 231452-126
2000 Neuchâtel. Tél. 24 67 41.

67010-126

CASTEL REGIE

A louer à Bevaix
Sagnes 27

APPARTEMENT DE 2 PIÈCES

Cuisine agencée, balcon
Loyer Fr. 630.- + charges.
Libre tout de suite.

2034 Peseux (038) 31 78 03

A LOUER AU LANDERON
Centre 9

magnifique 4½ pièces

Cheminée de salon, 2 salles d'eau, balcon et cave. 265013-126
Pour tous renseignements:

Régie F. Bernasconi et Cie
Clos-de-Serrières 31
2003 Neuchâtel.
Tél. (038) 31 90 31

FIDIMMOBIL NEUCHÂTEL

A LOUER
Tout de suite ou pour date à convenir

LOCAUX de 100 m²

Zone piétonne, 3° étage avec ascenseur.

FIDIMMOBIL NEUCHÂTEL
Rue de l'Hôpital 7 Tél. 24 03 63

MEMBRE UNPI

TO HIRE

for 6 month a luxury furnished 3 bedrooms apartment with a beautiful view on the lake and the Alps.
All modern facilities and garage.

It is ideally situated just minutes from the center of Neuchâtel.
All inclusive monthly rate Fr. 2500.- 137286-126
For more details, please contact us (077) 377 204.

A LOUER

Places de parc dans garages collectifs et garages individuels, libres tout de suite.

A Neuchâtel:
Vauseyon 29 Fr. 120.-
Sablons 8 Fr. 120.-
Bellevaux 12 Fr. 100.-

A Areuse:
Pinceleuses Fr. 100.-
A Chez-le-Bart:
La Payaz Fr. 80.-

Geneveys s/Coffrane:
Garage Fr. 80.-

A Colombier:
Garage Fr. 180.-

Pour tous renseignements 232111-126

Régie F. Bernasconi et Cie
Clos-de-Serrières 31
2003 Neuchâtel.
Tél. (038) 31 90 31

Immobilier



Paraît chaque jour, du lundi au samedi Délai: l'avant veille de la parution à 12 h

A vendre
Chemin Gabriel
2034 Peseux/NE
charmante
VILLA FAMILIALE
de la fin des années 20, avec jardin.
Faire offres sous chiffres E 22-354534 à Publicitas, case postale 3540 1002 Lausanne 2. 88487-122

A vendre à Cormondrèche
maison familiale

5½ pièces avec garage et dépendances, à proximité des transports publics et écoles. Cadre de verdure et de calme. Terrain de 900 m².
Tél. 038/ 31 79 44 ou 091/791 57 86. 231965-122

A LOUER

Nous louons à COURTÉTELLE
appartements de 2½ pièces à 4½ pièces
dès Fr. 670.- à Fr. 890.- + charges.

Tous les appartements sont rénovés, situation très tranquille et ensoleillée, grand parc, ruisseau, place de jeux. Premier mois gratuit. Libre tout de suite ou à convenir.

Renseignements: tél. 066 22 86 04 ou 061 821 08 08. 03-316155/4x4

A louer cti
gestion immobilière sa
Raffinerie 1 2004 Neuchâtel Tél. (038) 24 20 07

Pour date à convenir à Neuchâtel, près de la gare
BEL APPARTEMENT de 3 pièces

cuisine agencée, tout confort. Fr. 1190.- + charges. 231792-126

UNPI

UNION NEUCHÂTOISE DES PROFESSIONNELS DE L'IMMOBILIER

Aux Verrières
IMMEUBLE MITOYEN
appartement habitable en état, 10 pièces, dépendances, 500 m² de terrain, Fr. 170.000.-
IMMEUBLE
à usage de dépôt ou garage, aménageable, en habitation, 300 m² de terrain, Fr. 85.000.-
Tél. (038) 66 12 53. 88512-122

Avant 7 heures

dans vos boîtes aux lettres, grâce au portage à domicile.

L'EXPRESS

1000

August 1991

Veuillez me verser Fr. _____

Je rembourserai par mois env. Fr. _____

Nom _____

Prénom _____

Rue _____ No _____

NPA/Domicile _____

Date de naissance _____ Signature _____

Adresser à Banque Procrédit, Fbg de l'Hôpital 1, 2001 Neuchâtel (08.00 - 12.15/13.45 - 18.00 heures) ou téléphoner au **038-24 63 63**

BANQUE Xprocrédit

Pour un crédit de Fr. 5000.- p. ex. avec un intérêt annuel effectif de 15.0% total des frais de Fr. 390.40 pour 12 mois (indications légales selon l'art. 3 lettre l de la LCD) - Le crédit à la consommation est interdit lorsqu'il a pour effet de provoquer le surendettement de l'emprunteur. - (selon Loi sur la police du commerce du Canton de Neuchâtel)

J'autorise la Banque Procrédit à utiliser les indications précitées pour l'examen de cette demande et pour la ZEK.

La Chaux-de-Fonds

A louer pour date à convenir

appartement 1 pièce

au 5° étage; Fr. 686.- ch. inclus, ainsi que

appartement 2 pièces

Fr. 750.- ch. inclus

appartement 3 pièces

Fr. 1176.- ch. inclus

Tous les appartements sont équipés d'une cuisine agencée rénovée, moderne, ainsi que salle de bains rénovée.

Pour plus de renseignements, appelez le 031 300 42 44.

05-247961/4x4

TRANSPAN AG
Liegenschaftsverwaltung
Länggassstrasse 54, 3000 Bern 9
Tél. 031 300 42 42 Fax 031 300 42 49

FOOTBALL

**A.N.F.
Communiqué No 15**

Ile ligue: Coffrane - Bôle II 1-2.
Ive ligue: La Sagne II - Sonvilier 0-2; St-Sulpice - Les Brenets 5-2; C.-Portugais - St-Blaise II 3-0; Helvetia Ib - Le Landeron II 1-7.

Ve ligue: Couvet II - Cantonal Milan 0-2.

Juniors A: Béroche-Gorgier - Ticino 3-0 F; Hauterive - Marin 1-6.

Juniors B: Les Bois - Bevaix 8-2; Etoile - Dombresson 2-6; St-Blaise - Bevaix 3-6; Comète - Coffrane 4-4; Hauterive - Boudry 2-3; Béroche-Gorgier - Floria 2-3.

Juniors C: Ticino - AS Vallée 4-0; Hauterive - Cortaillod 1-5; Corcelles - Cornaux 1-8; NE Xamax - Hauterive I 8-2; Auvornier I - Marin I 3-0; Béroche-Gorgier - Serrières 6-1; AS Vallée - Superga 3-2.

Modification de résultat

Juniors B: Etoile - Colombier 0-6 au lieu de 0-7 (erreur tél.).

Matches refixés aux 11/12.11.95

Ile ligue: Les Ponts-de-Martel - Superga.
Ve ligue: AS Vallée II - Comète II.

Modifications de sanctions

Avertissement + 10 fr. d'amende: Maier Sébastien au lieu de Nishori Bekin - FC Béroche-Gorgier I (erreur rapp. arb.).

2 matches officiels de suspension + 50 fr. d'amende: Maier Sébastien au lieu de Nishori Bekin - FC Béroche-Gorgier (erreur rapp. arb.).

Formation d'entraîneurs - Football des enfants

Dates: 25/26.11.1995 de 08 h 00 à 18 h 00

Lieu: La Brévine (salle polyvalente)
Inscription: selon bulletin d'inscription remis aux clubs.

Changement d'adresse

Centre Portugais
Case postale 98
2008 Neuchâtel
Local: route des Falaises 21 - tél. 038/214 928.

Démissions d'arbitres

Leonardo José - FC Bevaix
Chiesa Nicolas - FC St-Imier
Favre Dominique - AS Vallée
Ciavattini Yvan - FC Comète

Nouveau No tél. - liste des arbitres

Faggiani Loredana = Privé: 039/242 873

♦ A.N.F. - Comité central

TIR À L'ARC

Concours inédit au Panespo

Le tir à l'arc, ça vous fait penser à Robin des Bois? Une fois n'est pas coutume, oubliez ce héros anglais et imaginez une ambiance américaine. Car ce week-end, le Panespo de Neuchâtel vivra à l'heure de la première coupe américaine de tir à l'arc, compétition considérée comme particulièrement spectaculaire. Cette «American Cup», comme l'a baptisée le Tell-club Neuchâtel-Sports, à l'origine de l'événement, se déroule en effet en deux parties. Une première classique, avec 30 flèches à 18 mètres, puis une seconde, bourrée de tension. Chaque archer peut être éliminé après une seule flèche! Gare aux erreurs de visée...

La compétition, qui réunira des archers de toute la Suisse, se tiendra demain dès 19h et dimanche dès 14h. E

SPRINT

HOCKEY SUR GLACE - Mario Lemieux, qui avait réussi le hat-trick au cours de ses deux précédentes sorties, s'est contenté d'un seul des dix buts marqués par les Pittsburgh Penguins face à Tampa Bay. Mais «Super Mario» y a ajouté six assists. Il en est ainsi à 10 buts et 17 assists en 8 matches cette saison. Le record de la NHL est de sept assists en un match et il est détenu par Wayne Gretzky. /si

MOTOCYCLISME - Le Fribourgeois Philippe Dupasquier disputera dimanche à Barcelone la première manche du championnat du monde de supercross 1995 dont les autres épreuves se dérouleront à Paris-Bercy (10-12 novembre), Tokyo (25-26 novembre) et Genève (9-10 décembre). /si

MOTOCYCLISME/ Singulière aventure pour deux Neuchâtelois et un Valaisan

Emotions fortes en Australie

Robi Schlaefli et Urs Meier, les deux Neuchâtelois associés à la tête de WET-Motos, à La Neuveville, viennent de vivre une singulière aventure à l'autre bout du monde. Leur Honda RC 45 a en effet participé aux deux dernières courses du championnat du monde superbike, aux mains du Valaisan Yves Briguet. Lieu des émotions: l'Indonésie et l'Australie.

Entre Robi Schlaefli et Urs Meier, la longue histoire d'amour entamée alors que, tous les deux, ils usaient leur cuir sur les circuits du championnat de Suisse, puis du championnat du monde d'endurance, se poursuit désormais dans un autre registre.

Associés à la tête d'un commerce de motos à La Neuveville, les deux hommes sont aussi à la tête d'un team qui a permis au Valaisan Yves Briguet de marquer ses premiers points mondiaux en superbike, à Sentul, en Indonésie.

Quinzième de la première manche, quatorzième de la seconde, le pilote romand avait déjà rempli son contrat au soir de la première des deux courses programmées en cette fin de saison.

Des chutes

L'autre week-end, en Australie, les choses ont été plus difficiles, comme l'explique Urs Meier, présent à Philip Island alors que son compère Robi Schlaefli avait accompagné le groupe en Indonésie:

- Ce fut à la fois un truc super, mais quelque peu déprimant, en regard des problèmes rencontrés par notre pilote. Tout d'abord, il y a la carte postale de Philip Island, ce circuit tracé à l'extrême sud du pays-continent, dans un environnement naturel majestueux. Il y a ensuite la mentalité des Australiens, des gens ouverts au contact comme on n'en trouve plus beaucoup, explique le Neuchâtelois. Reste que les problèmes n'ont pas manqué:

- Les pilotes se sont plaints depuis le début du week-end que la piste était particu-

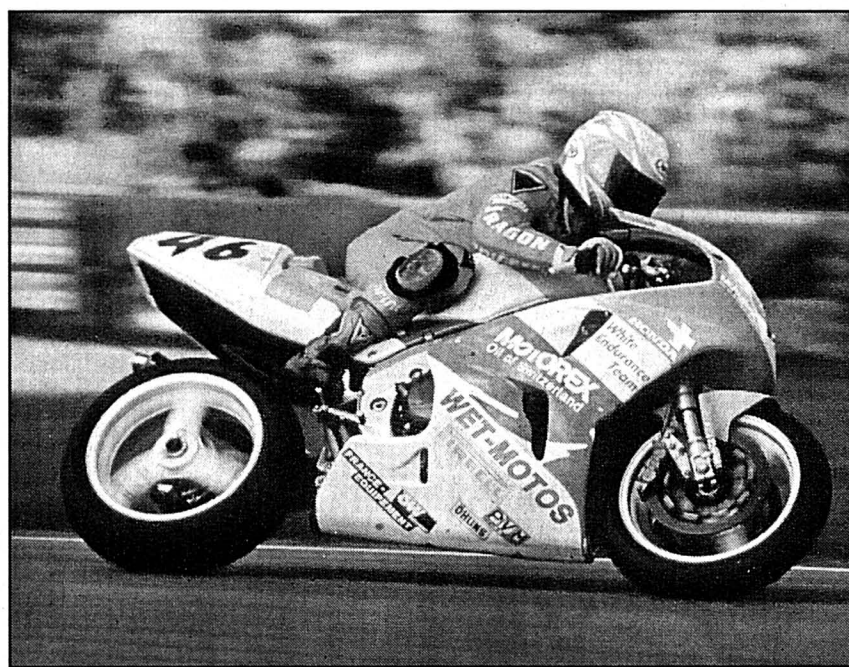

YVES BRIGUET - Deux manches du championnat du monde superbike au guidon d'une moto du duo Meier-Schlaefli.

lièrement bosselée et lors des essais, Briguet est certainement tombé parce que nous n'étions pas parvenus à régler le châssis de notre Honda de façon satisfaisante. Pour les essais libres d'avant-course, nous avons encore modifié les principaux réglages et tout allait bien - après un très bon départ, la Honda WET-Motos était pointée en quatrième position -, quand notre pilote s'est fait heurter par un adversaire. Souffrant le martyr - très gros choc à un genou -, Yves a passé près de deux heures à l'infirmier avant de pouvoir reprendre le guidon pour la seconde manche.

Une deuxième course qui, elle aussi, se terminera en queue de poisson:

- Cette fois, le départ a été un peu moins bon et Briguet a raté le bon wagon, celui dans lequel il s'était battu lors de la première manche, avec des garçons comme

Bontempi et Chili. Cette fois, il était quinzième, en lutte avec l'Allemand Jochen Schmid, lorsqu'il a commis une petite faute; la roue avant a décroché et il s'est retrouvé, pour la troisième fois du week-end, par terre, reprend Urs Meier.

Sans mal cette fois, heureusement, pour un Valaisan dont l'avenir n'est pas encore fixé:

- Il a plusieurs offres, parmi lesquelles une qui vient de notre part, pour une nouvelle saison complète dans le «Thunderbike Trophy» (des courses réservées aux 600 cmc qui se déroulent dans le cadre des GP du championnat du monde), avec quelques participations à des épreuves du mondial superbike, reprend le Neuchâtelois.

Décision? D'ici quelques semaines.

♦ Jean Lebon

BASKETBALL

La Chaux-de-Fonds: Byrd blessé

Calvin Byrd, l'Américain du BBC La Chaux-de-Fonds (LNB), sera absent des terrains de jeu pour trois semaines au moins. Le club de la Métropole horlogère a révélé hier que son joueur avait subi une arthroscopie du genou mardi suite à une «*déchirure synoviale antéro-externe, qui a été égalisée*». Selon les médecins qui ont examiné Byrd, ce dernier devra observer une période de repos de trois semaines. Une décision quant à une reprise des entraînements aux environs du 20 novembre sera prise dans le courant de la semaine précédente. E

Equipe de Suisse: on prend les mêmes

Le sélectionneur national suisse, l'Italien Mario de Sisti, a convoqué 14 joueurs en prévision des deux rencontres comptant pour les éliminatoires de l'Euro 97 contre la France, le 12 novembre à Bâle, et la Pologne, le 15 novembre à Poznan. Le Transalpin a maintenu sa confiance aux joueurs qui avaient joué les deux premiers rencontres, contre la Belgique à Quaregnon (défaite des Suisses 100-62) et la Suède à Bellinzona (victoire 63-57).

La sélection suisse: Ahmad Allahgholi (Birsfelden, 19 ans, 200 cm, ailier, 8 sélections), Vincent Cramer (Fribourg Olympic, 29, 205, centre, 28), Basile Extermann (Genève-Basket, 22, 200, ailier, 7), David Gaillard (Fribourg Olympic, 20, 187, distributeur, 2), Gary Grimes (Bellinzona, 26, 202, centre, 29), Patrick Koller (Fribourg Olympic, 23, 187, distributeur, 8), David Maly (Vevey, 25, 203, centre, 6), Renato Maggi (Fribourg Olympic, 25, 186, guard, 32), Jean-Noël Mazzi (Lugano, 22, 198, guard, 8), Harold Mrazek (Bellinzona, 22, 191, guard, 9), Yann Mrazek (Vevey, 19, 196, ailier, 0), Florian Pette (Cossonay, 21, 204, centre, 10), Norbert Valis (Bellinzona, 24, 201, ailier, 13), Amadou Romero (Genève-Basket, 20, 193, distributeur, 0). - **Coach:** Mario de Sisti. /si

L'agenda sportif du week-end

FOOTBALL

Ligue A.- Dimanche, 14h30: Sion - Neuchâtel Xamax.

Espoirs. Coupe de Suisse.- Samedi, 15h: Neuchâtel Xamax - Soleure.

Ire ligue.- Samedi, 15h30: La Chaux-de-Fonds - Thoune. **17h:** Bienne - Colombier. **17h30:** Le Locle - Granges. **Dimanche, 15h:** Serrières - Old Boys.

Ile ligue.- Samedi, 18h: Serrières II - Hauterive. **Dimanche, 10h:** Saint-Blaise - Corcelles. **14h30:** Deportivo - Noiraigue. **14h45:** Fontainemelon - Bôle. **15h:** Boudry - Audax-Friül, Saint-Imier - Marin.

IIe ligue. Groupe 1.- Samedi, 14h30: Les Ponts-de-Martel - Les Bois. **15h30:** AS Vallée - Superga. **17h:** Etoile - Neuchâtel Xamax II. **Dimanche, 15h:** La Sagne - Le Locle II, Azzurri - Couvet. **Groupe 2.- Samedi, 17h30:** Colombier II - Cortaillod. **Dimanche, 10h:** Hauterive II - Lignièrès, Coffrane - Cornaux. **15h:** Le Landeron - Bôle II, Auvornier - Dombresson, Comète - Béroche-Gorgier.

Ve ligue. Groupe 1.- Samedi, 17h: Fleurier II - Blue Stars II, Couvet II - Auvornier II. **17h30:** Comète II - Môtiers II. **18h:** Cornaux II - Cantonal-Milan. **Dimanche, 15h:** Bevaix II - Saint-Blaise III, AP Val-de-Travers - AS Vallée II. **Groupe 2.- Samedi, 16h:** Les Brenets II - Les Bois II. **Dimanche, 10h:** Mont-Soleil II - Les Ponts-de-Martel II, Centre-Espagnol II - Azzurri II. **14h30:** Sonvilier II - Etoile II.

Juniors Inter A2.- Dimanche, 14h30: Neuchâtel Xamax II - Onex. **15h:** Colombier - Monthey.

Juniors Inter B2.- Samedi, 16h: Neuchâtel Xamax - Bümpliz.

Juniors Inter C1.- Dimanche, 14h: La Chaux-de-Fonds - Sion. **14h30:** Neuchâtel Xamax - Yverdon.

Juniors A. Groupe 1.- Samedi, 14h: Neuchâtel Xamax - La Chaux-de-Fonds II. **15h:** Floria - Deportivo. **15h30:** Comète - Les Geneveys-sur-Coffrane. **Groupe 2.- Samedi, 14h30:** Le Parc - Marin. **15h:** Boudry - Hauterive. **17h30:** La Chaux-de-Fonds - Le Locle. **Groupe 3.- Samedi, 15h:** Saint-Imier - Fleurier. **Dimanche, 14h:** Dombresson - Etoile. **15h:** Cortaillod - Serrières. **Groupe 4.- Samedi, 14h:** Corcelles - Béroche-Gorgier. **16h:** Audax-Friül - Ticino. **Dimanche, 15h:** Superga - Couvet.

Juniors B. Groupe 1.- Samedi, 14h30: Fleurier - La Chaux-de-Fonds. **Dimanche, 14h:** Hauterive - Lignièrès. **Groupe 2.- Samedi,**

15h: Cornaux - Floria, Béroche-Gorgier - Deportivo. **16h:** Marin - Le Parc. **Groupe 3.- Samedi, 14h30:** Etoile - Le Locle. **15h:** Dombresson - Cortaillod. **16h:** Bôle - Colombier. **Groupe 4.- Samedi, 14h:** Saint-Blaise - Couvet. **14h30:** Ticino - Bevaix. **16h15:** Les Ponts-de-Martel - Les Bois. **Groupe 5.- Samedi, 13h30:** Comète - Audax-Friül. **14h:** Hauterive II - Deportivo II. **15h30:** Cortaillod II - Floria II.

Juniors C. Groupe 1.- Samedi, 13h45: La Chaux-de-Fonds - Le Locle. **15h:** La Chaux-de-Fonds - Le Locle, La Sagne - Saint-Imier. **Groupe 2.- Samedi, 14h:** Bôle - Neuchâtel Xamax, Marin - Hauterive. **15h:** Auvornier - Le Landeron. **Groupe 3.- Samedi, 13h30:** Cortaillod - Corcelles. **14h:** Audax-Friül - Hauterive II. **15h:** Bevaix - Cornaux. **Groupe 4.- Samedi, 14h:** Serrières - Béroche-Gorgier. **15h:** Couvet - Béroche-Gorgier. **Groupe 8.- Samedi, 10h:** Sonvilier - Fontainemelon II.

Juniors D. Groupe 4.- Samedi, 10h: Fleurier - La Chaux-de-Fonds III. **Groupe 5.- Samedi, 10h30:** Colombier - Deportivo. **10h45:** Cortaillod - Les Geneveys-sur-Coffrane.

Juniors E. Groupe 5.- Samedi, 9h30: Cortaillod - Cornaux II.

HOCKEY SUR GLACE

Ligue B.- Mardi 7, 20h: La Chaux-de-Fonds - Bienne.

Ire ligue.- Samedi, 20h: Young Sprinters - Sierra. **20h15:** Fleurier - HCP Fribourg. **Mardi 7, 20h:** Loèche-les-Bains - Young Sprinters.

Ile ligue.- Samedi, 20h: Le Locle - Saint-Imier. **20h15:** La Brévine - Université NE (aux Ponts-de-Martel).

IIe ligue. Groupe 9.- Samedi, 18h15: Tramelan II - Les Ponts-de-Martel II. **20h15:** Star La Chaux-de-Fonds II - Reuchenette. **Groupe 10.- Ce soir, 20h30:** Les Ponts-de-Martel - Les Breuleux. **Samedi, 16h45:** Serrières-Peseux - Le Landeron. **Dimanche, 19h30:** Université NE II - Star La Chaux-de-Fonds. **Lundi 6, 20h15:** Le Locle II - Saint-Imier II. **20h30:** Couvet - Les Brenets.

Ive ligue.- Samedi, 17h: Young Sprinters II - Franches-Montagnes II. **Dimanche, 18h15:** Savagnier - Marin. **19h30:** Les Breuleux II - Couvet II. **20h15:** La Brévine II - Dombresson.

Juniors A2.- Dimanche, 17h30: Le Locle - Yverdon.

Novices A2.- Samedi, 15h45: Moutier-Saint-Imier - Fleurier (à Saint-Imier). **Dimanche, 17h30:** Tramelan - Fleurier.

Minis A1.- Mercredi 8, 18h: La Chaux-de-Fonds - Fribourg.

Minis A2.- Mercredi 8, 18h: Yverdon - Fleurier. **Jeudi 9, 18h15:** Saint-Imier - Young Sprinters.

Minis B.- Dimanche, 10h15: Löman - Young Sprinters II (à Malley). **12h:** Les Ponts-de-Martel Bulle-La Gruyère II.

Moskitos A1.- Mercredi 8, 20h: La Chaux-de-Fonds - Young Sprinters.

Moskitos A2.- Samedi, 11h15: Saint-Imier - Le Locle.

Moskitos B.- Samedi, 11h30: Young Sprinters IV - Le Locle II. **Dimanche, 9h45:** Tramelan II - Young Sprinters III.

Skatathon.- Dimanche, 13h: skatathon du HC Young Sprinters Neuchâtel-Sports.

BASKETBALL

Messieurs

Ligue A.- Samedi, 17h30: Monthey - Union Neuchâtel.

Ligue B.- Samedi, 15h30: Marly - La Chaux-de-Fonds.

Ire ligue.- Samedi, 16h: Collombey-Muraz - Université NE. **17h30:** Reussbühl - Marin.

Ile ligue.- Lundi 6, 20h30: Union II - Université III (Panespo).

IIe ligue.- Mardi 7, 21h: Fleurier II - Union III. **Mercredi 8, 20h30:** Marin II - La Chaux-de-Fonds III. **Jeudi 9, 20h15:** Auvornier - Littoral. **20h30:** Saint-Imier - La Chaux-de-Fonds IV.

Juniors.- Ce soir, 20h15: ST Berne - Marin. **20h30:** Union - Rapid Bienne.

Cadets.- Ce soir, 18h30: Fleurier - ST Berne. **Mardi 7, 18h30:** ST Berne - Cortaillod. **20h:** Berthoud - Marin.

Scolaires.- Mardi 7, 18h30: ST Berne - La Chaux-de-Fonds. **Mercredi 8, 18h15:** Val-de-Ruz - Le Landeron. **18h30:** Rapid Bienne - Marin.

Dames

Ligue B.- Ce soir, 20h30: Pully - La Chaux-de-Fonds.

Ire ligue.- Ce soir, 20h30: Université NE - Cossonay.

Juniors.- Ce soir, 20h30: Union - Bulle. **Lundi 6, 18h30:** Cortaillod - City Fribourg. **20h30:** Val-de-Ruz - Université. **Jeudi 9, 20h:** Université II - ST Berne.

COURSE À PIED

Saint-Sulpice - Petit-Cortaillod.- 11me édition, samedi dès 13h (33 km).

VOLLEYBALL

Messieurs

Ligue A.- Samedi, 18h: Chênois - Plateau de Diesse.

Ire ligue.- Samedi, 15h30: Spiez - Val-de-Travers. **17h:** Colombier - Val-de-Ruz (Cescole II).

Ile ligue.- Lundi 6, 20h30: La Chaux-de-Fonds - Cressier, NUC - Val-de-Ruz II.

IIe ligue.- Mercredi 8, 20h30: La Chaux-de-Fonds II - Bevaix II. **20h45:** Marin - Val-de-Ruz III. **Jeudi 9, 20h30:** NUC II - Val-de-Ruz IV, Le Landeron - Gym Boudry.

Juniors A.- Ce soir, 20h30: La Chaux-de-Fonds - Colombier.

Dames

Ire ligue.- Samedi, 15h: Colombier - Val-de-Ruz (Cescole II). **18h30:** Morat - NUC.

Ile ligue.- Ce soir, 20h30: Bevaix - La Chaux-de-Fonds.

IIe ligue.- Mardi 7, 20h30: Corcelles-Cormondrèche - Val-de-Ruz II. **Jeudi 9, 20h30:** Le Locle - Cressier.

Ive ligue.- Mardi 7, 20h30: Val-de-Ruz III - Bevaix III. **Jeudi 9, 20h45:** Marin - Le Locle II.

Juniors A1.- Ce soir, 20h30: La Chaux-de-Fonds - Colombier. **Jeudi 9, 19h:** Cressier - Colombier.

Juniors B1.- Mardi 7, 19h: Fontaines - NUC.

Juniors B2.- Samedi, 14h30: Corcelles-Cormondrèche - Les Ponts-de-Martel.

RUGBY

Ligue B.- Samedi, 15h: Neuchâtel - Lucerne. **Dimanche, 15h:** Pontarlier - La Chaux-de-Fonds.

TIR À L'ARC

American Cup de Neuchâtel.- Samedi dès 18h et dimanche dès 10h au Panespo.

GYMNASTIQUE

Association cantonale neuchâteloise de gymnastique féminine.- Assemblée annuelle des délégués, samedi à 15h à Boudry (salle de spectacles). E



NOUVEAU À MIGROS.



KODAK PHOTO INDEX:
 Tout votre film en un coup d'œil!
 L'ensemble de vos prises de vues avec numéro des négatifs sur format carte postale. Livrable sur demande avec vos premiers tirages en format normal 10 x 15 cm, à partir de films couleur de marque 135/24 x 36 mm.

2.80

NUMÉRO DU NÉGATIF AU DOS DE VOS PHOTOS.
 Commander des retirages: simple comme bonjour!
 Sans recherches et sans erreur. La date du développement - mois/année - est également précisée. Sur tous les premiers tirages à partir de films couleur de marque 135/24 x 36 mm.

Le bon partenaire
MIGROS
 SERVICE-PHOTO

Automobiles Ryser S.A.

offre un grand choix de voitures d'occasion soignées et expertisées

Marques/Types	Année	Prix	
Alfa 33 4x4 break	91	11.500.-	
Audi V-8 3.6 Quattro, 38.000 km	89	26.500.-	
Audi 80 2.3 E aut. 17.000 km	94	28.500.-	
Audi 80 Avant 1.9 TDi automatique	94	29.500.-	
Audi 80 1.8 S automatique	88	8.800.-	
Audi 90 2.3 E anthracite	88	12.500.-	
Audi 100 2.3 E automatique, toit ouvrant	91	18.500.-	
Audi 100 2.3 E automatique, climat.	91	20.500.-	
Bentley Mulsanne S, 30.000 km	90	95.500.-	
BMW M-5 anthracite, toutes options	90	27.500.-	
BMW 318 i, catalyseur, toit ouvrant	87	5.800.-	
BMW 318 i 4 portes	89	7.800.-	
BMW 320 i automatique, climat. 60.000 km	91	24.500.-	
BMW 325 i E36 automatique, climat., cuir	91	22.500.-	
BMW 325 i noire	90	14.500.-	
BMW 524 Turbo Diesel	88	18.500.-	
BMW 525 iX Touring, 43.000 km	94	39.500.-	
BMW 530 i automatique, toit ouvrant	89	16.500.-	
BMW 525 i, 5 vitesses	88	15.500.-	
BMW 730 i, automatique, toutes options	88	15.500.-	
BMW 850 i bleu foncé métal, cuir blanc	91	43.500.-	
BMW 750 i, options	88	20.500.-	
Buick Century 3.8 Wagon, climat.	88	12.500.-	
Chrysler Voyager 3.3 LE, 61.000 km	93	32.500.-	
Citroën 1.6 i ZX, 56.000 km	91	10.500.-	
Citroën BX 19 Diesel, break	86	4.500.-	
Citroën XM 3.0, climat., 56.000 km	90	14.500.-	
Daimler 3.6 Sovereign ABS, 56.000 km	89	23.500.-	
Fiat Uno 70 i.e., rouge 5 portes	92	7.500.-	
Ford Probe GT Turbo, 36.000 km	90	15.500.-	
Ford Fiesta 1.4 CLX, 5 portes	90	8.800.-	
Ford Orion 1.6 i Ghia Si, ABS	91	13.800.-	
Ford Probe GT Turbo	89	11.500.-	
Ford Sierra 2.0 i Leader Break	89	11.500.-	
Jaguar XJ 4.0 Sovereign	90	24.500.-	
Jaguar 4.0 i Sovereign, 66.000 km	92	38.500.-	
Jeep Cherokee 4.0 LTD	91	22.500.-	
Lexus 400 LS automatique, toutes options	91	32.500.-	
Mazda 323 1.8 i 16V GT, 36.000 km	91	14.500.-	
Mazda MX-3, climat., cuir, 46.000 km	93	22.500.-	
Mercedes 190 E automatique, Lorinser	86	10.500.-	
Mercedes 190 E 2.3 16V, climat.	87	20.500.-	
Mercedes 190 E automatique	89	16.500.-	
Mercedes 190 E 2.3, 90.000 km	90	18.500.-	
Mercedes 190 E 2.6, climat.	87	17.800.-	
Mercedes 190 E automatique, 92.000 km	84	9.500.-	
Mercedes 200 Diesel, 5 vitesses	92	23.500.-	
Mercedes C 220 toutes options	94	42.500.-	
Mercedes 230 Ed, bleu métal	86	13.800.-	
Mercedes 230 E, automatique, climat.	87	18.500.-	
Mercedes 230 CE automatique, 61.000 km	89	29.500.-	
Mercedes 250 Turbo Diesel, climat.	91	33.500.-	
Mercedes 300 CE, options, kit	88	29.500.-	
Mercedes 300 SE, climatisation	86	10.500.-	
Mercedes 420 SEC, 83.000 km	90	36.500.-	
Mercedes 500 SEL W-140	91	48.500.-	
Mercedes 500 SEC, toutes options	84	14.500.-	
Mercedes 500 SL, 49.000 km, toutes options	91	75.500.-	
Mercedes 560 SEL toutes options	90	22.500.-	
Mitsubishi Starion 2000 Turbo	84	4.900.-	
Nissan Sunny GTi 16V	87	5.800.-	
Nissan Terrano 2.4 i climat.	88	13.500.-	
Opel Calibra 2.5 i 24V, automatique	94	28.500.-	
Opel Corsa 1.2 S	84	2.900.-	
Opel Corsa 1.3 Swing	89	5.800.-	
Opel Vectra 2.0 i GT	90	10.500.-	
Opel Omega 2.0 i	88	5.900.-	
Opel Kadett 1.6 Sprint	86	4.900.-	
Opel Senator 3.0 i 24V, 63.000 km	90	16.500.-	
Opel Vectra 2.0 i Diamant, 47.000 km	92	14.800.-	
Peugeot 205 XS, 90.000 km	88	5.900.-	
Peugeot 205 GTI 1.9, rouge	88	9.500.-	
Porsche Carrera 2 Cabrio look «Turbo»	43.000 km	92	68.500.-
Porsche 911 SC Targa	79	23.500.-	
Porsche 944, 5 vitesses	83	9.800.-	
Range Rover 3.9 Vogue automatique	90	19.800.-	
Range Rover 3.9 SE i automatique, ABS	90	28.500.-	
Range Rover 3.9 SEi automatique, noire	91	29.500.-	
Range Rover 3.9 SEi automatique, bleu foncé	89	24.500.-	
Range Rover 3.9 Vogue Plus, ABS, 5 vitesses	93	38.500.-	
Renault Clio 1.2, 22.000 km	94	12.500.-	
Renault 5 TL, 5 portes	90	6.500.-	
Seat Ibiza 1.2 i, 52.000 km	93	7.800.-	
Subaru Justy J-12	87	4.500.-	
Suzuki Alto, 5 portes, 36.000 km	86	4.800.-	
Suzuki Vitara Cabrio 1.6 i	89	10.800.-	
Toyota Corolla 1.3 GL, 52.000 km	89	8.800.-	
Volvo 740 Turbo break	90	19.800.-	
Volvo 480 Turbo	90	11.500.-	
VW Jetta 1.6 GL	88	5.800.-	
VW Passat G60 Syncro break	90	19.800.-	

Echange-Acomptes-Leasing

Heures d'ouverture
Lundi-samedi 8 h 30 12 h et 13 h 30 - 19 h

Dimanche dès 13 h 30

A côté des Meubles Schwarz

A Montilier près de Morat

Tél. (037) 71 51 33 ou (037) 71 51 37.

232119-142

PORSCHE 944

janvier 1985, rouge, Fr. 15.500.-.

Tél. 25 02 72.

264981-142

AVIS DIVERS

Action

Thuyas

Plicata art. Hauteur 120-200 cm. Laureles. Buis. Charmilles etc.

Téléphone (037) 61 54 77

65904-110

COMMERCES

A vendre SALON DE MASSAGES

dans local commercial, 2 cabines. Téléphone 038/21 15 45.

232206-152

À VENDRE

10 TV couleur Philips

état neuf, grand écran 67 cm, télécommande. Un an de garantie. Fr. 250.- à Fr. 450.- pièce. Téléphone (037) 64 17 89. 265044-145

AUTOS - 2 ROUES

GARAGE ROBERT
 **** OCCASIONS ****
038 / 30 40 40
 Quai Max-Petitpierre 34-36 NEUCHÂTEL

Modèle	Année	Km	Fr.
Renault Espace 2,2 2000-1	1990	161.000	13.800.-
Renault Safrane 2,2 RT 12V	1993	57.300	23.800.-
Renault 25 TX 2,2, aut.	1988	109.000	7.300.-
Renault 25 TX V6 to-j. alu.	1989	78.300	11.800.-
Renault 21 GTX 4 portes, dir. ass.	1989	82.500	9.800.-
Renault 21 TXE 5 portes aut.	1989	80.800	10.800.-
Renault 19 GTX 5 portes, RC	1991	51.000	10.900.-
Renault 19 Alizé 1,8 5 p. clim., j. alu	1994	9.700	23.900.-
Renault 19 GTX 4 portes	1991	64.300	10.500.-
Renault 19 TXE 4 portes ABS	1990	83.200	10.900.-
Renault Clio Baccara 1.4 5 p. aut.	1991	66.400	12.900.-

OUVERT LE SAMEDI

Alfa Romeo 33 1,7 i Q. verde 5 p., ABS	1992	69.700	14.800.-
Citroën BX 19 T2D 5 portes, RC	1987	107.000	6.800.-
Fiat Uno Hobby 1,1 3 portes TO	1993	13.700	10.800.-
Ford Escort XR3i, ABS, TO, RC, + CD	1986	130.000	6.800.-
Ford Scorpio 2,9 i Executive Cosworth	1991	93.000	20.800.-
Mitsubishi Colt 16V 3 portes ABS, R, CD	1992	47.100	15.900.-
Opel Omega 3,0 ABS, clim.	1989	102.900	13.800.-
Opel Vectra 2,0 GT, TO, RC	1989	90.000	9.800.-
Toyota Celica 2,0 GTi, ABS, TO	1990	85.500	16.500.-
VW Golf 1,6 Plus Ultra 5 portes	1990	74.100	9.500.-

GARAGE CARROSSERIE H. JEANNERET & Fils
JEANNERET
 2205 MONTMOLLIN Agent principal TOYOTA
 OUVERT 038/31 20 20 SAMEDI TOUTE LA JOURNÉE

Starlet 1.3 aut.	1986	3.800.-
Starlet 1.3 aut.	1993	12.900.-
Corolla 1.6 Compact	1993	15.500.-
Corolla 1.6 climat.	1993	18.500.-
Ford Escort Diesel	1989	9.800.-
Break Opel Kadett ABS	1990	12.200.-

PLUSIEURS BREAKS 4x4 DÈS Fr. 6200.-.
 Voiture GRATUITE à disposition lors de vos services ou travaux de carrosserie

232060-142

Fiat Tipo 1.6 ie
 42.000 km, expertisée, Fr. 8500.- ou Fr. 202.- par mois.
 Téléphone (037) 45 35 00.
 232115-142

Mitsubishi Colt EXE
 1988, 1^{er} main, expertisée, Fr. 3900.- ou Fr. 91.- par mois.
 Téléphone (037) 45 35 00.
 232114-142

Toyota Corolla Break 4x4
 1991, expertisée, Fr. 10.900.- ou Fr. 255.- par mois.
 Téléphone (037) 45 35 00.
 232112-142

Opel Omega break aut. «Montana»
 1990, expertisée, Fr. 11.900.- ou Fr. 280.- par mois.
 Téléphone (037) 45 35 00.
 232117-142

MERCEDES BENZ 190 E 2.3
 Mai 1991, 5 vitesses, 87.000 km, bleu marine, tissu blanc. Options, garantie.
 Tél. 25 02 72.
 264982-142

Opel Corsa 1.3 inj. «Antibes»
 85.000 km, expertisée, Fr. 5900.- ou Fr. 140.- par mois.
 Téléphone (037) 45 35 00.
 232116-142

OPEL VECTRA 2.0 i GL
 5 portes, 1991-09, 70.000 km, Fr. 13.900.-.
 Téléphone (077) 37 53 55.
 265015-142

A vendre **Jeep Wrangler**
 2.5 l., 1989, 17.000 km, état impeccable.
 Tél. (038) 321 910 bureau/privé (038) 531 758.
 89482-142

Pneus recyclés
TECHNIC
 The No. 1 in Europe
 Qualité - Prix - Environnement
 Chez votre garagiste!

Achète au plus haut prix **VOITURES BUS, CAMIONNETTES**
 kilométrage, état sans importance. Paiement comptant.
 Tél. 077/47 61 89. 264421-142

Avant 7 heures
 être informé grâce au portage à domicile.
 Une possibilité offerte par **L'EXPRESS**

DONNER DU SANG SAUVER DES VIES



**A LOUER
AUX GENEVEYS-SUR-COFFRANE
3 pièces rénové**

avec cuisine agencée, plan vitrocéramique. Loyer mensuel Fr. 750.- + charges. Libre dès le 1^{er} janvier 1996.
S'adresser à:
Fiduciaire J.-P. Erard
Rue Saint-Honoré 3
2000 Neuchâtel
Tél. 038/24 37 93.

À LOUER

**AU VAL-DE-RUZ
À BOUDEVILLIERS**

dans immeuble ancien, entièrement rénové, au centre du village
3 1/2 pièces mansardé
Loyer Fr. 1260.- + charges.
Libre tout de suite ou à convenir.

À MONTMOLLIN

Tranquillité, vue sur le lac, cuisine moderne agencée.

2 pièces
Fr. 770.- charges comprises.
Libre tout de suite ou à convenir.

**À CERNIER
Rue Henri-Calame 1**

2 pièces
avec balcon
Loyer Fr. 957.- + charges.
Libre le 1^{er} octobre.

3 pièces
de plain-pied.
Loyer Fr. 1120.- + charges.
Libre tout de suite ou à convenir.

**À DOMBRESSON
magnifique 5 1/2 pièces**

rénové. Salon avec cheminée, salle à manger, cuisine équipée, 3 chambres à coucher, 2 salles d'eau, cave.
Loyer Fr. 1370.- + charges.
Libre tout de suite ou à convenir.

265014-126
POUR TOUS RENSEIGNEMENTS:

Régie F. Bernasconi et Cie
Clos-de-Serrières 31
2003 Neuchâtel.
Tél. (038) 31 90 31

A louer dès le 1^{er} janvier 1996 à Chézard

appartement 4 pièces

avec galerie, tout confort, avec cheminée, chauffage par étage.
Loyer Fr. 1250.- + charges.

Tél. (038) 33 25 38
ou (038) 25 90 00. 264782-126

A louer

gestion immobilière sa

Raffinerie 1 2004 Neuchâtel Tél. (038) 24 20 07

Tout de suite ou pour date à convenir
A Boudry

**APPARTEMENTS
2 1/2 PIÈCES**

Cuisine agencée, tout confort.
Dès Fr. 690.- + charges. 66858-126

UNPI
UNION NEUCHÂTELLOISE
DES PROFESSIONNELS DE L'IMMOBILIER

A louer à INS

**grands appartements neufs
de 3 1/2 ou de 4 1/2 pièces**

- Situation tranquille.
- Vue sur les lacs de Morat et de Neuchâtel.
Loyer à partir de Fr. 1480.-

Pour une visite sans engagement, veuillez appeler le (032) 83 12 46 ou le (032) 83 18 77 (concierge). 88515-126

À LOUER

À NEUCHÂTEL
pour date à convenir dans immeuble historique

**MAGNIFIQUE
APPARTEMENT
DE 4 1/2 PIÈCES**

surface indicative: 130 m².
Loyer Fr. 1900.- + charges.

CLAUDE MAYOR 038 24 22 52

A louer à Sainte-Hélène 3

STUDIO MEUBLÉ

Fr. 590.- charges comprises.
Libre dès le 1^{er} décembre 1995.

S'adresser à:
Fiduciaire J.-P. Erard
Rue Saint-Honoré 3
2000 Neuchâtel - Tél. 038/24 37 93.
67111-126

NARDIN

GÉRANCE IMMOBILIÈRE

A louer à Neuchâtel

Av. de Bellevaux 7 67113-126

**3 1/2 PIÈCES mansardé,
tout de suite, cuisine agencée,
Fr. 1100.- charges comprises.**

**Léopold-Robert 31 - 039/23 59 70
La Chaux-de-Fonds**

A louer à COLOMBIER un bel appartement moderne

2 PIÈCES

cuisine agencée avec lave-vaisselle, balcon, cheminée de salon, ascenseur.
Loyer Fr. 1150.- charges comprises.
Libre dès le 1^{er} janvier 1996.

A louer à SAULES dans immeuble rénové, un joli

3 PIÈCES

cuisine agencée, garage individuel.
Loyer total Fr. 1130.-
Libre dès le 1^{er} janvier 1996.

A louer à NEUCHÂTEL un petit appartement

3 PIÈCES

Loyer Fr. 865.- charges comprises.
Libre dès le 1^{er} janvier 1996.

A louer à NEUCHÂTEL

2 PIÈCES MEUBLÉES

sympathique appartement situé proche du centre ville.
Loyer tout compris Fr. 1000.- / Libre immédiatement. 66981-126

Fiduciaire POINTET S.A.
Neuchâtel. Tél. 038/24 47 47

CORNAUX ZI ouest

locaux commerciaux

Rez-de-chaussée: 3 bureaux meublés ou non, halle d'exposition, W.-C.

1^{er} étage: grand local d'archivage, réfectoire.
Surface totale environ 280 m².
Nombreuses places de parc.

Pour tous renseignements ou pour visiter, veuillez téléphoner à l'adresse suivante: **NENCKI AG, Monsieur S. Kaeppli, 4900 Langenthal, téléphone (063) 22 76 76.**
231729-126

**A LOUER
À ROCHEFORT
pour entrée
à convenir**

2 1/2 PIÈCES

cuisine agencée ouverte sur séjour, 1 chambre, terrasse, 1 cave.
Fr. 950.- + charges.

Tél. 038/24 22 52.
66578-126

A Neuchâtel-centre, rue de la Promenade-Noire 1, à louer tout de suite ou à convenir

LOCAUX

ascenseur, vue sur le lac.
Loyer mensuel Fr. 1700.- + les charges Fr. 60.-.

Pour visiter: Cerimi Haki, concierge, tél. et Fax + répondeur (038) 21 32 50.
137334-126

A louer LOCAL

Faubourg de l'Hôpital, sous-sol éclairé. Fr. 450.- + charges.

Téléphone (038) 25 68 20, matin. 232118-126

232075-126

A LOUER

pour le 1^{er} décembre 1995
Rue des Uttins à Pesevex

appartement de 2 pièces

cuisine et salle de bains.

FIDIMMOBIL NEUCHÂTEL
Rue de l'Hôpital 7 Tél. 24 03 63

MEMBRE UNPI

A louer à proximité du centre ville de Neuchâtel

locaux commerciaux surfaces administratives

Modification pour cabinet sur demande.
Situés dans bâtiment moderne avec parking intérieur privé.
Conditions favorables!

Transplan AG, tél. (031) 300 42 44. 264898-126

TRANSPLAN AG
Liegenchaftenverwaltung
Länggassstrasse 54, 3000 Bern 9
Tel. 031 300 42 44 / Fax 031 300 42 49

COMBO



Une fourgonnette économique par excellence
Jusqu'à 3130 litres de capacité. Moteur 1.4i 60 et 82 ch. ainsi que Diesel (60 ch.)
232214-110

Centre OPEL Lanthemann

Cortailod 42 45 55 St-Blaise 33 90 33

A VENDRE à BEVAIX, Hameau des Buchaux

VILLA CONTIGUË

● 4 chambres ● grand séjour
● cuisine ouverte ● 1 disponible
● vastes sous-sols ● 2 places de parc couvertes ● petit jardin.

Pour renseignements: Société AZIMUT, Tél. 038/31 51 09
67118-126

A louer

gestion immobilière sa

Raffinerie 1 2004 Neuchâtel Tél. (038) 24 20 07

À NEUCHÂTEL

zone piétonne, pour le 1^{er} décembre 1995

appartement de 3 pièces

Eventuellement à usage de bureaux.
Cuisine agencée, tout confort.
231791-126
UNPI
UNION NEUCHÂTELLOISE
DES PROFESSIONNELS DE L'IMMOBILIER

Presse-Minute

met à votre disposition deux photocopieurs exceptionnels:

un champion de créativité
un champion de productivité

Ces deux photocopieurs vous offrent un ensemble de prestations absolument sans concurrence: un gain de temps, de rentabilité et une qualité inégalée.

Documents privés et officiels, publicité, rapports de gestion, actes notariés, projets d'architecte, dossiers d'études, contrats: les possibilités quasi illimitées de nos photocopieurs s'appliquent à tous ces domaines.



- Agrandir ou réduire**
Agrandissement jusqu'à 400%
Réduction jusqu'à 35%
- Inverser positif/négatif**
Des titres ou des parties de texte, des photos tramées et des dessins.
C'est une excellente façon de créer des documents attrayants. Cette technique se prête notamment à la réalisation de transparents pour rétroprojecteurs.
- Déplacer ou supprimer des éléments**
Textes et illustrations peuvent être déplacés, agrandis, réduits ou supprimés pour réaliser une nouvelle mise en page sans aucune trace d'assemblage.
- Tramer**
Des photos et documents à tons continus à 25 ou 40 lignes/cm.
- Créer des brochures**
Notre nouvel appareil permet la réalisation de brochures complètes d'une finition professionnelle. Les copies sont triées, empilées, alignées et agrafées. L'impression recto/verso, la pose de couvertures, de feuillets intercalaires et l'agrafage sont exécutés en un seul passage, avec une qualité de finition et d'impression remarquable.
- Imprimer recto/verso**
L'impression recto/verso est réalisée automatiquement, en un seul passage.

4, Rue Saint-Maurice Neuchâtel

3 au 12
NOV.
95

Hôte d'honneur
SKI-RÉGION
Ablandtschen

Animation spéciale
LA LIBERTÉ
MÉDIA LAND
Le Grizzly
D'œuvre d'art

COMPTOIR DE PAYERNE

264894-152

Tous les jours de 18h à 22h30. Samedi et dimanche dès 14h

Integral MC Biemme 95



d'affluence lors de vos manifestations...

C'est l'effet multiplicateur du **4x4 plus**. Elargissez la diffusion et les performances de votre message publicitaire en couvrant d'un seul coup l'ensemble de l'Arc jurassien. La formule 4x4 plus vous permet d'atteindre **un marché de 300000 consommateurs** tout en économisant 30% sur les tarifs cumulés des journaux concernés. Qui dit mieux? Pour tout complément d'information, contactez Publicitas Neuchâtel au 038 25 42 25.



L'EXPRESS **L'Impartial** Le Quotidien Jurassien **JOURNAL DU JURA**

L'EXPRESS

Bulletin de changement d'adresse

à faire parvenir 5 jours à l'avance soit à notre réception rue Saint-Maurice 4, soit par courrier à: **L'EXPRESS**, service de diffusion, case postale 561, 2001 Neuchâtel ou par FAX: 038 / 243 614.

N° abonné:

ADRESSE ACTUELLE (domicile)

Nom:

Prénom:

Rue: N°:

N° postal: Localité:

NOUVELLE ADRESSE (vacances ou définitive)

Nom:

Prénom:

c/o:

Rue: N°:

N° postal: Localité:

Pays:

Valable dès:

Reprise de la distribution au domicile le:

Expédition par courrier normal ou avion

AVIS IMPORTANT: Les ordres ne sont pas acceptés par téléphone, ils ne peuvent devenir effectifs que 3 jours (samedi et dimanche non compris) après réception de la demande par notre service diffusion. Les changements d'adresse ne sont pas effectués pour une durée inférieure à 6 jours ouvrables. Pour tout changement effectué, il est perçu une taxe de Fr. 3.- L'indication du numéro postal est indispensable pour la Suisse et pour les autres pays qui l'ont introduit. Les expéditions par avion doivent être spécialement demandées. Sans indication, les expéditions sont effectuées par courrier normal. **L'EXPRESS** décline toute responsabilité en cas de distribution défectueuse à l'étranger et de demandes formulées d'une manière incomplète ou peu lisible.

Espace réservé à **L'EXPRESS** Code Sect. Bande JA Taxe Port AV

Galerie Jolimont Jolimontstrasse 18
3235 Erlach Tél. 032/88 30 64

Exposition des œuvres de
DANIEL de COULON
Aquarelles
jusqu'au 12 novembre 1995.
Ouverture du mercredi au dimanche
de 14 h à 18 h ou sur demande.

MAÏCHE
Salle des fêtes
3, 4 et 5 novembre

3^e FOIRE AUX VINS
avec la présence
de 43 exposants
vignerons
de toute la France

Vendredi 10 novembre 1995
MORTEAU - LES FINS
« Pauvre France »
Pièce de théâtre avec Jean Lefebvre
Réservations 0033 81 67 4462

CUDREFIN
Grande salle
GRAND LOTO
22 séries à Fr. 10.- + 1 royale.
Le 4 novembre 1995 à 20 h.
Se recommande: Société de jeunesse, Cudrefin.
66939-110

L'EXPRESS
PUBLICITÉ
038/25 65 01

1. / 2. / 3. / 4. / 5. NOV. 1995

JAZZ MEETING

Mi/Me, 1. November 1995 20.15-23.30 **GRATIS**
Warm up

Do/Je, 2. November 1995 20.15-00.15h **Fr. 30.-**
Concert

Fr/Ve, 3. November 1995 20.15-01.00h **Fr. 35.-**
Friday Happening

Sa/Sa, 4. November 1995 20.15-03.00h **Fr. 40.-**
Saturday Night

So/Di, 5. November 1995 11.00-15.00h **Fr. 20.-**
Matinee

Vorverkauf/Location:
Kongresshaus Biel Hallenbadkasse Tel. 032 22 70 43
Racine Reisen Biel Freiburgstr. 34 Tel. 032 23 73 33

La Live Music revient à L'ASTORIA avec les
3 CLOWNS
Vendredi ouvert dès 17 h
Dimanche dès 11 h
Concert-apéritif
danse à 15 h et 20 h.
Famille Steiner.
265057-156

L'ÉVANGILE DE JÉSUS-CHRIST
est annoncé en toute simplicité dans LA SALLE DU CONSEIL GÉNÉRAL DE LA MAISON COMMUNALE Rue Haute 20, 2013 COLOMBIER
Les mardis 7, 14, 21 et 28 novembre à 20 h
...« Cette espérance, nous la possédons comme une ancre de l'âme, sûre et solide! ».. (Hébreux 6.19).
Cette invitation s'adresse à chacun, sans différence de confession. Pas de collecte.
Bienvenue à tous.
Les responsables: Jeanne-Marie Crottaz et Damaris Wendt. 265016-156

06-93490/4x4



Le truc du jour

Vous avez de la vaisselle fêlée? Faites-la bouillir durant 3/4 d'heure dans du lait: le calcium cicatrisera leurs blessures.

ROUTE 66 - ÉTATS-UNIS

Massimo Lorenzi: «Roule et ne ferme jamais les yeux!»

Route 66. Rien que son nom est magique. Une véritable «route nourricière», ainsi que l'écrivit John Steinbeck. Elle se lève à Chicago pour se coucher 4000 kilomètres plus loin, à Los Angeles. Elle fut la scène du grand cinéma américain des années 50 et de nombreuses stars y laissèrent des étoiles. Aujourd'hui, la Route 66 n'est plus que l'ombre de son passé. Fantomatique, irréaliste, mais tellement belle. Massimo Lorenzi, présentateur du TJ à la Télévision romande, a suivi ce long ruban de légendes durant ses récentes vacances. Pas tout à fait remis de ce total dépaysement au pays des fantômes, il a raconté son voyage à «L'Express».



Exclusif!

Un arrêt dans n'importe quelle petite ville qui borde la Route 66 prouve que la vie existe encore là où le moteur s'arrête. Dans ces bourgades, on peut encore commander un morceau de tarte qui sort en ligne droite du four, on peut encore recevoir sa monnaie en retour des mains de l'épicier, on peut encore prendre le temps pour l'autre et les autres le temps pour vous. Cela même loin de la maison... La Route 66 fait surgir toutes sortes d'images: source d'inspiration pour la littérature, la musique, le cinéma et le théâtre, cette artère traversant la plus grande partie de la nation américaine est un paradis pour les rêveurs. Celui qui emprunte ce long serpent, fait d'asphalte et de béton, arrive toujours quelque part. Massimo Lorenzi s'y est «perdu» durant un mois. Un mois durant lequel il a retrouvé tous les héros de son enfance. Un mois d'émotions fortes. Un mois de film grand écran...

— Dès que j'ai quitté Chicago, je suis entré dans le film... Le Missouri et Jessie James, l'Oklahoma et Lucky Luke... Tout, le long de cette route, est référence cinématographique!, s'exclame le journaliste.

La Route 66 traverse 8 États: l'Illinois, le Missouri, l'Arkansas, l'Oklahoma, le Texas, le Nouveau-Mexique, l'Arizona et la Californie. 4000 kilomètres que Massimo a parcourus en voiture, au tarif de 12 dollars le plein d'essence et de quelque 30 dollars la chambre, toujours dans des motels du coin. Bref, son voyage, tout frais compris, lui est revenu à moins de 4000 francs. Itinéraire d'un journaliste gâté. Nous ouvrons pour vous le carnet de route que le journaliste globe-trotter aurait pu écrire.

Bonjour les fantômes!

«Une heure, une heure et demie après avoir quitté l'Illinois, je me retrouve en plein dans les champs de maïs. Des champs de maïs à perte de vue. Pas la moindre colline. Juste le bleu du ciel et le soleil sur ces champs de maïs. C'est déjà très beau. J'attends alors de voir ce qu'il y a derrière. Et je traverse tout l'Illinois et ce ne sont que des champs de maïs... C'est envoiement!

Je quitte l'Illinois; j'arrive dans le Missouri. Je vois encore des champs de maïs et je me dis: «Je ne vais quand même pas me faire des champs de maïs jusqu'à Los Angeles!» A peine me suis-je fait cette réflexion que le paysage commence à devenir un peu vallonné... Après 800 bornes de maïs! Le Missouri est plus ondulé, plus vert. Il y a des arbres, des petites villes, des gazons

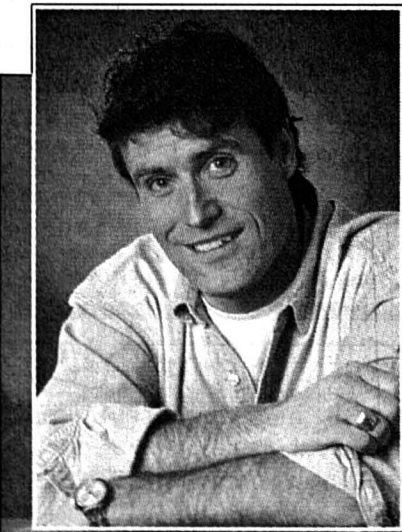

OKLAHOMA — Mangée par les herbes, parfois barrée, la Route 66, ici quelque part en Oklahoma, n'est plus que l'ombre de ce qu'elle a été dans les années 50. Massimo Lorenzi (en médaillon) a dû la contourner plus d'une fois.

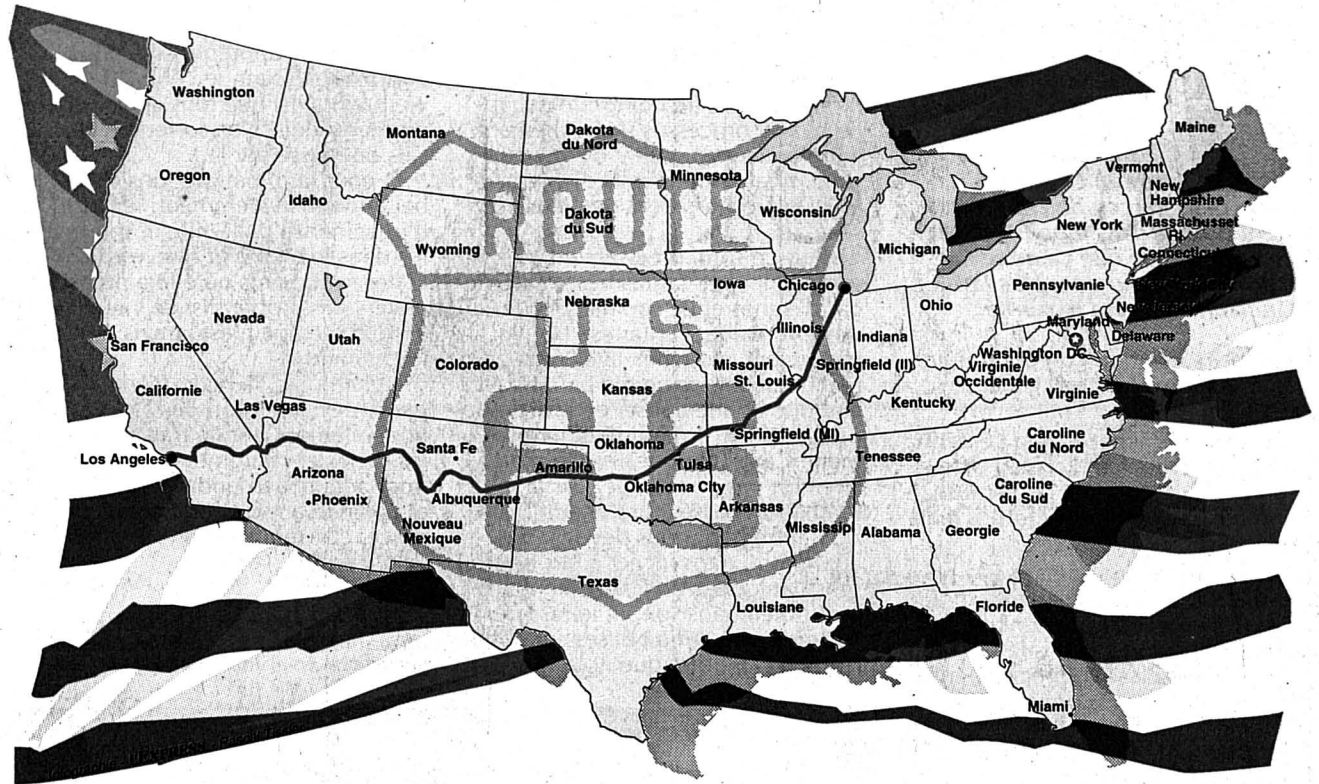

ÉTATS-UNIS — La Route 66 part de Chicago pour rejoindre Los Angeles 4000 kilomètres plus loin, après avoir traversé huit États.

tondus impeccablement. Tout le Missouri, c'est ça!

En Oklahoma, je suis en train de descendre vers le Sud et là, l'herbe commence à être différente. Je découvre des prairies plus grasses, légèrement vallonnées, avec un quelque chose de jurassien. La terre est bien dodue, des vaches paissent dans les champs. L'accent des autochtones est fou; je n'y comprends plus rien... Au fil des kilomètres qui défilent, le paysage devient complètement plat; l'herbe se fait très rare.

J'arrive au Texas et c'est fini. Plus un brin d'herbe. C'est le désert. La terre est rocailleuse, dure et sèche. Je me dis alors que je comprends pourquoi ils ont tourné leurs westerns ici. Et la route: par endroits, je suis obligé de la quitter pour la retrouver plus loin. C'est écrit: «No way». Fini, elle est bouffée par les herbes. Coupée, barrée. Je fais un détour de 80 km par l'autoroute et j'arrive alors dans des endroits où je fais 400-500 km de ligne droite absolue. C'est délirant! Il y a un tel espace...

Le plus beau bout, c'est celui qui part de la fin du Nouveau-Mexique, qui traverse tout l'Arizona et qui va jusqu'à Los Angeles. Dans ces contrées quasi désertiques, je rencontre des gens très accueillants,

mais qui ont une logique des choses un peu simpliste. Pour eux, c'est vite vu, il y a les Blancs, les Noirs, les hispaniques, les bons, les méchants, l'Américain et tout le reste du monde... Ils sont sympas, mais «plouquignets». Je m'approche d'eux, on discute et lorsqu'ils apprennent que je fais la Route 66, ils s'exclament: «Génial!», puis ils me déballet leur histoire: «J'avais 18 ans, mon père a ouvert un motel et y a travaillé jusqu'à 60 ans, puis un beau jour, il l'a fermé». Des villes qui comptaient 40.000 personnes se sont ainsi retrouvées avec 500 habitants... C'est là que je me dis que je suis sur une route qui a une identité, mais qui se meurt.

Et je suis là au milieu de la terre et il reste 200 kilomètres avant de voir l'océan. Je m'imagine tomber sur John Wayne et Kirk Douglas sur leurs chevaux et les Indiens avec leurs flèches...

Lorsque je débarque en Californie, il me reste encore un bon bout de route à faire pour atteindre Los Angeles: 300 kilomètres de désert, de «zone» absolue, parsemée de bleds tombés du ciel et, tout d'un coup, crac!, Los Angeles. Là, c'est le blues... Je reviens dans le monde de façon très abrupte; je débarque dans une ville tentaculaire

qui n'a pas d'âme. Une seule envie: vite en sortir. Je prends donc la Route 101, celle qui va à San Francisco, la deuxième, voire la première plus belle ville des États-Unis.

Un grand bond en arrière

Je dirais presque, avec une exagération un peu volontaire, que depuis mon arrivée dans les champs de maïs et jusqu'à Los Angeles, j'ai eu l'impression de faire un bond en arrière de 20 à 30 ans. En tout, sauf que dans les motels, j'avais la télé, des hamburgers et du Coca, bien que du Coca, il y en avait déjà à l'époque, paraît-il.

Pour faire cette route? Il faut un certain état d'esprit. Il faut accepter de se laisser bercer et ne pas aller chercher l'excitation... Il n'y en a pas.

Si j'étais réalisateur et que je devais donner un titre au film de mes vacances, je dirais: «Roule et ne ferme jamais les yeux»... Parce que c'était merveilleux et fou à la fois... Parce qu'il y avait les fantômes et moi... Quatre semaines de bonheur grappillé à chaque coin de route.»

Propos recueillis par Corinne Tschanz

Drôles de rencontres

Tout même, Massimo Lorenzi avait déjà très envie d'aller «voir» les Indiens, le ciel et les canyons, bref, d'aller sillonner cette route mythique: la 66. Durant longtemps, il a enfoui ce rêve dans un coin de sa tête, avant d'y repenser sérieusement il y a environ trois ans. Et le 18 septembre, il partait réaliser ce rêve d'enfant. Qui a duré un mois.

— On est obligé de grandir, mais moi, je fais de la résistance. Grâce à ce voyage, j'ai fait un grand bond en arrière dans mon enfance. Bien sûr, j'aurais souhaité chevaucher la Route 66 en moto, mais les lois sont très strictes là-bas, et comme je n'ai que le permis 125, c'était rapé, relève Massimo Lorenzi.

La voiture a donc remplacé le sympathique deux-roues. — Je parcourais quelque 300 kilomètres par jour.

Une vitesse de croisière très tranquille, dès lors qu'à un rythme déjà calme, on peut faire la Route 66 en dix, voire douze jours.

— C'est un voyage bourré de références cinématographiques et nous en avons tous. N'avons-nous pas tous en effet biberonné à ce grand cinéma américain des années 45-50, 55-60? Mais une telle aventure doit vraiment vous brancher, car les soirées ne sont pas délirantes; il n'y a pas grand-chose à faire. Je mangeais, j'écrivais, j'al-

lais souvent voir des coins de nuit et souvent, à 21h30, j'étais couché. C'est dans cet état d'esprit qu'il faut faire la Route 66. Il ne faut pas rechercher la folle animation.

Au chapitre des anecdotes

Un soir, le journaliste arrive dans un motel et demande une chambre. Le gérant s'enquiert alors de savoir laquelle il préfère: celle d'Audrey Hepburn, de Humphrey Bogart, de John Wayne ou encore d'Errol Flynn? Chaque chambre du motel porte en effet le nom d'une vedette qui l'a occupée le temps d'un tournage.

— J'étais très content car je suis tombé sur celle d'Errol Flynn.

Quant aux murs du salon, ils sont recouverts de photos de stars dédiées.

— Vous vous dites qu'ils étaient tous là... Sensation qu'il y a des fantômes partout...

Le long de la route, Massimo fait une halte à Baxter-Springs, petite ville située à la frontière de l'Arkansas et du Kansas. C'est là que Jessie James a commis un célèbre hold-up.

— Sur la banque en question, une pancarte fait référence à ce braquage.

— J'ai aussi appris en chemin que c'est dans un motel du Nouveau-Mexique qu'Ernest Hemingway s'était isolé durant trois semaines pour écrire «Le vieil homme et la mer». Là, en plein milieu du désert; c'était le seul endroit qui pouvait lui inspirer l'intensité de la mer, a-t-il dit.

C'est où la Suisse?

Lorsque l'on croise des gens sur la Route 66, mieux vaut ne pas leur dire qu'on est suisse. Souvent on confond avec «Sweden» ou «Swaziland»:

— Alors, vous dites: «Switzerland... mountains» et là, ils comprennent. Mais il faut savoir que ces gens ne sont jamais sortis de leur bled.

Comique aussi le soin avec lequel les habitants de l'Arizona — une zone semi-désertique — s'occupent de leur petit coin de gazon:

— Dans ces petites villes, vous rencontrez des gens devant leur petit pavillon à l'américaine, dans leur petit gazon d'un vert presque artificiel, tondu impeccablement, avec, planté au milieu, un mât au bout duquel flotte un grand drapeau américain... C'est à hurler de rire.

Si la Route 66 est l'endroit idéal pour se perdre, c'est aussi l'endroit idéal pour faire des photographies. A tel point que Massimo Lorenzi a saisi 800 images dans sa boîte à souvenirs.

Voilà de quoi passer de bons moments au coin du feu, cet hiver, après le TJ bien sûr!

C. Tz

MOTS POUR MAUX

Dormir avec maman

Agnès est une jeune mère: - Mon mari doit parfois s'absenter trois à quatre jours pour son travail. Ces nuits-là, notre petit garçon de cinq ans vient dormir dans mon lit. Ma belle-mère trouve que ça ne se fait pas; elle prétend que, plus tard, Guillaume en sera perturbé.

Vaste sujet, que l'on pourrait intituler «Oedipe sur trois générations»...

Oedipe, en effet. Car si l'enfant vient seulement en l'absence de son père, ça doit être pour cause, non pas de terreurs nocturnes mais de désirs...

Il y a trente ans - lorsque la belle-mère avait l'âge d'Agnès - nous disions, en effet, qu'un enfant ne doit jamais dormir dans le lit conjugal puisque c'est-là, précisément que le couple se «conjugue». De cette intimité-là, l'enfant doit être exclu; mieux, il doit comprendre qu'il en est exclu, pour pouvoir lui-même grandir, puis quitter père et mère et se «conjuguer» à son tour.

Aujourd'hui, nous savons que dans d'autres cultures (et à d'autres époques en Europe), les membres d'une famille dorment ensemble, faute de place ou pour se tenir chaud, et que personne, apparemment, n'en est «perturbé». Malgré tout, les couples cherchent généralement à préserver leur intimité.

Mais justement, objectera Agnès, l'intimité conjugale n'est en rien menacée puisque Guillaume vient seulement quand son père n'est pas là. S'est-elle demandé, cependant, ce que l'enfant va comprendre de cela? Il ne s'agit pas, ici, comme chez les Papous, de «Tout le monde dans le même lit» mais bel et bien de «Papa s'en va, à nous deux!» De là à penser que l'absence de papa est une bonne chose; ou que maman le veut, lui Guillaume, à la place de papa...

Naturellement, tous les enfants de cet âge ont des pensées de ce genre, qu'ils dorment ou non dans le lit parental. Aucun enfant, du moins dans notre culture, n'échappe pas au processus d'attachement «amoureux» au parent du sexe opposé, ni aux sentiments d'agressivité à l'égard du parent de même sexe.

Mais ce sont, précisément, des sentiments, des fantasmes... Dans le cas d'Agnès et de ses fils, la pensée devient réalité: l'enfant se trouve réellement «couché» avec maman. Franchement, ça ne me paraît pas être une bonne chose, en tout cas pas si cela se produit régulièrement. Car «l'Oedipe» existe pour être non pas encouragé (par la mère) mais dépassé (par l'enfant).

D'autre part, nous devons tous apprendre, dans la vie, à être seul sans paniquer. Aider un enfant à se sentir bien dans son lit; le rassurer par rapport à la nuit et ses supposés fantômes; lui dire que nous

Par
Mary Anna Barbey



sommes à portée de voix (mais non de corps), voilà qui pose les fondements de cet apprentissage. Plus tard, l'adolescent, le célibataire, le vieillard, ainsi que tous ceux qui dorment seuls, s'en sortent mieux s'ils ont passé par là.

Et pour terminer, parlons de la belle-mère. Evidemment, le fait d'imaginer sa belle-fille et son petit-fils dans le même lit ravive chez elle des sentiments qu'elle a pu avoir envers son propre fils: ce vieux fantôme d'Oedipe n'est jamais tout à fait vaincu!

Néanmoins, la belle-mère fait partie des aînés dont le rôle, traditionnellement, est de transmettre les règles et coutumes qui permettront à leurs descendants de grandir et de vivre en société. En l'occurrence, elle remplit bien son rôle.

◇ M. A. B.

● Cette rubrique est réalisée en collaboration avec l'Association suisse des conseillers en planning familial et l'ISPA.



COMPLEXE D'OEDIPE - Un enfant qui va dormir dans le lit de ses parents en l'absence du père ou de la mère peut le faire par désir et non pas à cause de terreurs nocturnes.

SCIENCES

Les rayons X ont 100 ans

Il y aura bientôt cent ans, Wilhelm Konrad Roentgen décidait brusquement de révéler le résultat de ses recherches sur les rayons X à sa femme, qui s'inquiétait de le voir si surmené.

Il l'emmena dans son laboratoire de Wurtzbourg pour lui montrer le nouvel appareil sur lequel il travaillait sans relâche. Il lui demanda de poser la main sur une plaque photographique et mit la machine en marche. Lorsqu'il lui présenta la plaque développée, son épouse fut très étonnée de voir les os de ses doigts et de ses poignets ainsi que l'ombre de son alliance à son annulaire. Wilhelm Konrad Roentgen data le document du 22 décembre 1895, qui marquait le début de l'ère du rayon X.

le prix Nobel en 1901

Le monde n'apprit la nouvelle que quelques mois plus tard, quand le savant bavarois publia le résultat de ses travaux. Les milieux scientifiques en furent «électrisés». Et lorsque le prix Nobel fut institué en 1901, Wilhelm Konrad Roentgen fut le premier lauréat de physique.

Le savant décrit ainsi sa découverte à ses confrères: le papier est très transparent; derrière un livre relié d'environ 1000 pages, j'ai pu voir briller de la lumière fluorescente, les caractères d'imprimerie ne constituant pratiquement aucun obstacle. De la même manière, la fluorescence apparaît derrière un double jeu de cartes... une feuille d'aluminium est à peine perceptible... et d'épaisses billes de bois sont transparentes.

Les scientifiques souhaitèrent que les rayonnements découverts par leur confrère soient baptisés «rayons Roentgen», mais le physicien leur préféra le nom de «X», arguant que leurs caractéristiques demeuraient en grande partie mystérieuses.

La nouvelle de la découverte de nouveaux rayons, annoncée par «Die Presse», un journal de Vienne, eut un grand retentissement auprès du grand public peu habitué aux

grandes découvertes scientifiques. Le Kaiser lui-même voulut assister à une démonstration qui fut organisée en petit comité à Berlin.

Dangereux pour la santé

Mais, bientôt, l'excitation laissa place à la méfiance, car il apparut que les rayons X pouvaient menacer la vie privée. Aux Etats-Unis, une assemblée législative d'Etat décida donc de déposer une proposition de loi visant à interdire les rayons X dans la fabrication des jumelles de théâtre ou dans celle de tout autre appareil permettant d'améliorer la vision.

Les rayons X se révélèrent également dangereux pour la santé. Ainsi, le verrier de Thomas Edison, irradié alors qu'il présentait une machine à rayons X lors de l'exposition de New York en 1896, décéda des suites de ses lésions en 1904. D'autres personnes exposées connurent une mort prématurée ou des mutations génétiques et il fallut du temps avant de comprendre que des mesures de sécurité s'imposaient.

De nouvelles applications furent découvertes. Les rayons X commencèrent à être utilisés pour déceler les défauts de fabrication de certains produits. Ils permirent également de voir sous la peinture des tableaux et de découvrir par exemple que le «Blue Boy» de Thomas Gainsborough avait été peint par-dessus l'œuvre d'un inconnu. Ils ont servi aussi à radiographier des momies égyptiennes.

Mais, c'est surtout la médecine qui a bénéficié de cette découverte, largement utilisée notamment dans le traitement des cancers.

◇ John Barbour / ap

Demain dans En plus

- Télévision romande: «Pas de problème!» le samedi soir
- Paris à l'œil: la conversion du journaliste sportif Patrick Chêne

Marché de l'emploi



Paraît chaque jour, du lundi au vendredi • Délai: l'avant-veille de la parution à 12h

Nous cherchons en Suisse alémanique plusieurs:

MONTEURS EN CHAUFFAGE
INSTALLATEURS SANITAIRE

Condor Personnel S.A.,
2800 Delémont.
Tél. (066) 22 46 76 ou (01) 462 11 66.
230534-235

«Votre avenir professionnel à Securitas?»

«Sûrement!»

Nous engageons pour Neuchâtel

HÔTESSES

pour service de loge.

- emploi temps partiel entre 30% et 60%, de nuit,
- moralité irréprochable,
- nationalité suisse,
- langue française + allemand oral,
- âge 25 à 40 ans.

Téléphoner à M. Blanc l'après-midi.

88513-236

SECURITAS

Securitas SA
Succursale de Neuchâtel
Place Pury 9, Case postale 105
2000 Neuchâtel 4,
Tél. 038 24 45 25

Heureusement, il y a Securitas.

Entreprise des Geneveys-sur-Coffrane cherche

aide de bureau

bilingue
allemand-français

avec bonnes notions de dactylo, pour travail à 50% l'après-midi.

Faire offres à L'EXPRESS
2001 Neuchâtel
sous chiffres 236-3116. 231963-236

Pour notre client, spécialiste du secteur de la construction, nous cherchons une

SECRÉTAIRE FRANÇAIS
AVEC EXCELLENT NIVEAU
D'ANGLAIS PARLÉ
ET ÉCRIT

Cette future collaboratrice aura la responsabilité de l'administration complète d'un ouvrage important.

Nous souhaitons rencontrer une personne dont l'âge se situe entre 25 et 40 ans, jeune d'esprit, au bénéfice d'au moins 3 ans d'expérience dans un bureau d'architecte ou d'ingénieur et possédant de très bonnes connaissances de Windows/Excel.

Votre lieu de travail sera Neuchâtel et une très bonne rémunération sera proposée si vous répondez parfaitement aux exigences de ce poste stable.

Veuillez adresser vos offres complètes à Pascal Brotschi qui les traitera en toute confidentialité ou téléphoner au (021) 312 28 49.

67060-236



021/312 28 49
23, rue des Terreaux 1000 Lausanne 9
(Centre Métropole 2000)

Afin de renforcer un secteur Marketing d'une entreprise de la région de Neuchâtel, nous cherchons une

SECRÉTAIRE BILINGUE
FR/ALL ou S.-ALL

au bénéfice de quelques années d'expérience, capable de travailler de façon autonome et possédant de bonnes connaissances en informatique sous Windows.

Si vous aimez les contacts et correspondez au profil requis, envoyez votre dossier complet de candidature (avec photo) ou contactez Stéphane Haas pour fixer un rendez-vous. Stréction assurée.

OK PERSONNEL SERVICE
Placement fixe et temporaire

Rue Saint-Maurice 12 • 2000 Neuchâtel • 038/24 31 31

RECHERCHE / ANALYSE / SYNTHÈSE
D'INFORMATIONS

CENTREDOC

TRANSFERT DE TECHNOLOGIE

cherche

secrétaire trilingue

français - allemand - anglais, parlés et écrits, maîtrisant les outils informatiques (traitement de texte, tableur...), faisant preuve d'initiative, sachant prendre des responsabilités et travailler de manière autonome.

Entrée en fonction: au plus vite.

Adresser offres écrites à

B. Chapuis
Case postale 27
2007 Neuchâtel.

67119-236

KPMG Fides cherche

AIDE-COMPTABLE

qui participera activement à la tenue de la comptabilité de nos clients.

Nous demandons:

- le CFC d'employé de commerce G ou titre équivalent;
- quelques années d'expérience;
- des connaissances en anglais et/ou allemand.

Nous offrons:

- une activité variée et indépendante;
- la possibilité de parfaire une formation professionnelle;
- des prestations sociales avancées;
- une situation stable.

67110-236

Votre offre manuscrite, accompagnée des documents usuels, est à envoyer à M. R. Meier, KPMG Fides, Rue Saint-Maurice 10, 2001 Neuchâtel.

POSTE FIXE

Pour un de nos clients, entreprise Suisse allemande ayant sa succursale dans les environs de Neuchâtel, nous cherchons une

EMPLOYÉE DE COMMERCE

bilingue français-allemand.

Poste de travail à 100%.

On vous imagine débrouillarde, précise, aimant le travail varié, entre 30 et 40 ans.

Pour en savoir plus Roger Maffioli se tient à votre entière disposition.

67121-235

MAFFIOLI EMPLOIS

038/244 520 - Grand-Rue 6 - 2000 Neuchâtel

Notre force... c'est votre avenir

MARCHÉ DE L'EMPLOI SUITE EN PAGE
MARCHÉ DE L'EMPLOI SUITE EN PAGE
MARCHÉ DE L'EMPLOI SUITE EN PAGE
MARCHÉ DE L'EMPLOI SUITE EN PAGE
MARCHÉ DE L'EMPLOI SUITE EN PAGE

Une nouvelle façon de vivre!

Une ambiance unique!

OUVERTURE

BAR - CABARET
Le Bouchon

Rue Fritz-Courvoisier 6
CH-2300 La Chaux-de-Fonds
Tél. et Fax 039/28 90 10

Nos charmantes barmaids

**Henriette
Graça
Marie-Ange**

vous attendent avec le
sourire pour vous servir,
et nos merveilleuses
hôtesses pour vous
divertir!

Samedi 4 novembre 1995
dès 22 h à 2 h



«Neuchâtel Swing Quintet»
et le «New Orleans all Stars»
avec en vedette ROLAND HUG

Nous remercions toutes les entreprises qui ont participé à la réussite
de la réalisation du bar-cabaret et les félicitons pour l'immense
travail accompli.

265046-110

VOYAGEZ FUTÉ... PRENEZ

L'EXPRESS

Tout le mois,
entre le café
du matin
et le «pain
quotidien»,
les nouvelles
fraîches
«à l'œil».



A bord des
véhicules TN,
VR (Val-de-Ruz),
RVT (Val-de-
Travers), BBB
(Autotransports
de la Béroche)
votre quotidien,
et les cartes de
souscription
pour un
abonnement...

+ 1 mois gratuit
à **L'EXPRESS**

Suite au déménagement de notre dépôt de l'ancienne Brasserie Müller et afin
de faire place nette, nous organisons

SAMEDI 4 NOVEMBRE de 9 h à 17 h non-stop, une

LIQUIDATION DE TAPIS D'ORIENT

toutes grandeurs, grand nombre de tibétains, afghans et persans, ainsi que
quelques meubles vendus

À TOUT PRIX, TOUT DOIT DISPARAÎTRE

232108-110

HASSLER

LIEU DE LA VENTE: ancienne brasserie Müller. Parking,
Tél. 25 21 21. possibilité de charger facilement.



Gibraltar 18
Tél. 038/25 19 69
2007 Neuchâtel

- Cassettes vidéo
XXX vente et loca-
tion, 1500 titres
- Cuir et latex
Mode et accessoires
- Gadgets X
- Magazines pour pu-
blic avertis!
- Prix imbattables



**SEX SHOP
NEW
SEXYLAND**

Rue de l'Etoile 1
Tél. 039/28 10 30
2300 La Chaux-de-Fonds.
260562-110

L'EXPRESS

PUBLICITÉ
038/25 65 01

Salon Canin des
Portes-Rouges
STYLING DOG

toiletage toutes races.
Facile d'accès. Places
de parc. Bus arrêt
Sainte-Hélène.

Pascale Gisler
Portes-Rouges 149.
Neuchâtel.
Tél. 24 22 70.
66932-110

A vendre

THUYAS

Occidentalis communs;
Plicatas Atrovirens,
toujours verts et sans grains;
Fastigiers, sans taille.

Très belle qualité.
Livraison et plantation possibles.
Prix attractifs.

Hortiplantes S.A. - Carron
Pépinière à Vernayaz
Tél. (026) 64 19 38 + (077) 28 59 46
aussi midi et soir. 66286-110

club
L'EXPRESS

Championnat suisse de hockey
sur glace de 1^{re} ligue



NEUCHÂTEL SPORTS
YOUNG SPRINTERS HC

reçoit **SIERRE**

Patinoire du Littoral, Neuchâtel
Samedi 4 novembre, à 20 h

Location: Patinoire

RÉDUCTION
Fr. 5.-
CLUB **E**

Prix des places: ASSISE adulte Fr. 15.-
Apprentis, étudiants, AVS Fr. 11.-
Enfants moins de 15 ans Fr. 5.-
DEBOUT adulte Fr. 10.-
Apprentis, étudiants, AVS Fr. 6.-
Enfants moins de 15 ans gratuit

Deuxième
concert



Temple du Bas -
Salle de Musique, Neuchâtel
Mardi 7 novembre, à 20 h

ORCHESTRE PHILHAR- MONIQUE DE BUDAPEST

Direction: Géza OBERFRANCK
Soliste: Dezsö RANKI, piano

Piano de concert Steinway
de la Société de Musique

Location:
Office du Tourisme,
Place d'Armes 7,
Neuchâtel,
tél. 25 42 43

RÉDUCTION
Fr. 5.-
CLUB **E**

PLATEAU LIBRE
& BACKSTAGE

présentent

LA BASSE LA PLUS
CÉLÈBRE DU MONDE
VIENT À NEUCHÂTEL
**YVAN REBROFF
& MUSICIENS**



Temple du Bas, Neuchâtel
Samedi 11 novembre,
à 20 h 30

Caisse et portes 19 h 30

Prix d'entrée:
Fr. 35.-/40.-/45.-

Location:

Neuchâtel: Jelmoli - Aux Armourins
Office du Tourisme,
Place d'Armes 7, tél. 25 42 43

RÉDUCTION
Fr. 5.-
CLUB **E**

PROGRAMME

Vendredi 3 novembre dès 17 heures
Samedi 4 novembre de 10 à 22 heures

DÉGUSTATION-VENTE À LA CAVE

Vins issus exclusivement de notre production.

**LE LANDERON, NEUCHÂTEL
SCHAFISER, TWANNER**

Chasselas, Pinot Noir, Cèil de Perdrix, Blanc de noir,
Riesling et Sylvaner, Pinot Gris, Mousseux.

J. ANGELRATH & Fils
Propriétaires - Encaveurs

Gare 20-22
2525 Le Landeron

Tél. 038/51 37 95
Fax 038/51 29 12
231937-110

BOUTIQUE

66619-110

TESS

T. Schurch Chaussures Dames et Hommes

BALDININI
Pourquoi payer plus ??

Bottines et
chaussures dames **Fr. 150.-**

2, rue de Flandres - 2000 Neuchâtel - Tél. 038/25 90 10

LA VACANCIÈRE

IBIZA FR. 14 950.-

1.4 CLX. 3 portes, y compris
vitres teintées, dossiers
arrière rabattables séparé-
ment, prééquipement pour
radio, pare-chocs couleur
carrosserie, blocage du
démarrreur, etc.

**Airbags et ABS
en option**



SENN CAR
SA NEUCHÂTEL

Maladière 40 - Tél. 21 30 30

FLEURIER: Garage Bruno Blöchlinger Tél. 61 17 34
PESEUX: Garage Alain Racine Tél. 31 72 60
VILLIERS: Garage des Sapins Tél. 53 20 17

264900-110

SUPER-LEASING: Fr. 6.95/jour / Fr. 210.85/mois
48 mois / 10'000 km/année
Tous les prix TVA 6,5% comprise.

SEAT
GROUPE VOLKSWAGEN

Les

nuits

portent conseil

Le nouveau compte personnel vous propose le service gratuit KeyPhone, votre banque toujours au bout du fil. Ainsi, vous ne laisserez plus vos questions en suspens vous priver de sommeil. Quelle que soit l'heure, vous serez dorénavant en liaison avec un conseiller qui vous fournira des réponses

personnalisées. Il pourra aussi vous donner plus de renseignements sur le compte personnel et sur les conditions à remplir pour bénéficier gratuitement de ses prestations de base. Ces informations sont également disponibles en appelant notre ligne rouge, au numéro gratuit **0800 810 500.**



**Société de
Banque Suisse**

06-93147/ROC



NOTRE OFFRE

A ce prix, on n'hésite plus...
Angle complet, y compris le pouf

3990.-

au lieu de Fr. 4490.-
Vous économisez 500.-

Larges facilités de paiement
Reprise de vos anciens meubles
Livraison et installation gratuites
Service après-vente

6 étages
30 vitrines

264893-110

neuchâtel
fbg de l'hôpital
038/25 75 05

OUVERT:
de 8 h à 12 h et de 13 h 30 à 18 h 30
Samedi sans interruption de 8 h à 17 h
Lundi matin fermé



Cuir véritable

La fabrication et le cuir répondent à toutes les exigences de qualité
Le design est résolument moderne. 13 coloris au choix



**meubles
MEYER**

HV 2017

MESSAGE DE L'EREN

Mal-formation, Dé-formation, Re-formation

En ces temps inquiétants de chômage, de nouvelles formations ou «recyclages», certains s'interrogeront: avons-nous été mal préparés à cela par les générations qui nous ont précédés? Mal formés? Notre monde serait-il déformé? Peut-être, mais attention aux nostalgies, illusions ou faux espoirs. Car notre environnement social a changé et les modes de vie d'autrefois n'ont plus cours.

Pourtant, imposer une formation nouvelle à tous pourrait s'avérer injuste, désespérant pour certains parmi nous. Et tout ce qui appartenait au passé ne doit pas être jeté, avec les personnes, à la corbeille de ce désespoir, ni les besoins d'un demain hypothétique érigés en consignes absolues. Dans des temps comme ceux-ci, grandes sont les tentations de blocage, de peur ou - à l'opposé - de fuite en avant vers l'inconnu. Par défi.

Si les conditions, dans notre société, sont réunies pour une transformation, elles nécessitent une re-formation de l'individu, dans le sens d'une sensibilisation à la société et aux conséquences sociales de nos attitudes.

En cet anniversaire, à l'écoute des anciens, nous rappelle-

rons que la Réformation - mouvement à la fois social, politique et religieux - s'est déployé au sein d'une société en proie à certaines difficultés sociales, politiques et religieuses: trop d'abus de pouvoirs de la part de ceux qui en avaient, et de restrictions de droits à ceux qui les ignoraient. Des conditions, au fond, très proches de celles qu'avait rencontrées, en un autre contexte et un autre temps, le Christ lui-même. Un temps nouveau pour l'Evangile!

Ainsi la Réforme se proposerait plus comme une méthode que comme une «famille traditionnelle». Une méthode faisant droit au passé (les valeurs humaines défendues dans l'Evangile, d'attention à chacun et à sa liberté) et place à l'avenir (l'idéal de société rappelé par l'Eglise: un lieu-garantie pour la personne, avec son exigence de partage et son appel à la responsabilité). Et je proposerais volontiers de résumer la méthode ainsi: ne pas désavouer le passé au nom de l'avenir, mais être assez libérés de notre passé, par l'Evangile, pour être mieux responsables de notre avenir.

Denis Petitpierre, pasteur

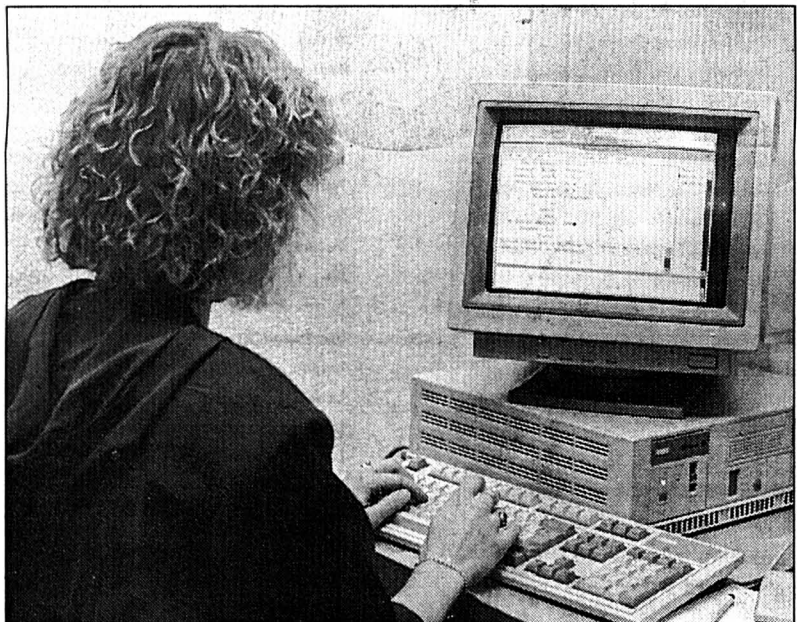

RECYCLAGE - L'adaptation aux nouvelles technologies est inéluctable.

NEUCHÂTEL

RÉFORMÉS

- Collégiale: Ven. 3 novembre à 12h, repas communautaire au Temple du Bas. Di. 10h, culte unique au Temple du Bas.
• Temple du Bas: Ve. 12h, repas communautaire. Di. 10h, culte unique, sainte cène, Professeur P. Bühler - Agape après le culte. Chaque jour à 10h, recueillement.
• Maladière: Di. 10h, culte unique au Temple du Bas.
• Ermitage: Di. 10h, culte unique au Temple du Bas.
• Valangines: Di. 10h, culte unique au Temple du Bas.
• Cadolles: Di. 10h, culte, sainte cène, M. R. Willemin.
• Serrières: Di. 10h, culte unique au Temple du Bas.
• La Coudre: 8h15, recueillement quotidien du lundi au samedi. Di. 10h, culte unique au Temple du Bas.
• Chaumont: Di. 10h, culte unique au Temple du Bas.
• Charmettes: Di. 10h, culte unique au Temple du Bas. Le vendredi à 10h, recueillement à la Chapelle.
• Deutschsprachige Reformierte Kirchengemeinde: Temple du Bas um 10h, Gesamtgottesdienst.

CATHOLIQUES

- Eglise Notre-Dame: messes: sa. 17h (portugais), 18h; di. 10h, 16h, (en espagnol tous les premiers dimanches du mois), 18h.
• Vauseyon, Eglise Saint-Nicolas: Di. 10h30, messe.

- Serrières, Eglise Saint-Marc: messes: sa. 17h30; di. 9h, 10h15 (en italien), 11h30 (en portugais).
• La Coudre, Chapelle Saint-Norbert: messes: sa. 17h; di. 10h. Chaque 1er et 3e dimanche à 17h, messe selon le rite de Saint Pie V.
• Eglise de la Providence: Di. 9h, messe.
• Hôpital des Cadolles: Di. 8h30, messe.
• Mission catholique italienne: di. 10h15 à l'église Saint-Marc (Serrières).
• Mission polonaise: Eglise de la Providence le 4e dimanche de chaque mois, messe à 10h.

ÉGLISE CATHOLIQUE CHRÉTIENNE

- Chapelle Saint-Jean-Baptiste (Emerde-Vattel) Di. 18h, messe et sermon.

ÉVANGÉLIQUES

- Action biblique: (Evole 8a); Di. 9h45, culte G. Aellig (garderie), mar. 19h30, prière, jeudi 20 h, exposé IV «L'histoire de la Réforme», W. Reichen, ve. 18h, ados, 19h15, jeunes.
• Eglise évangélique du TEEN: (Portes-Rouges 36); Di. 10h, culte; 19h30, louange et renouvellement spirituel (excepté 2e dimanche du mois). Mar. 20h, étude biblique et prière.
• Eglise apostolique évangélique: Di. 9h30, culte, sainte cène avec message donné par Olivier Favre (garderie, école du dimanche); 12h, repas communautaire. Jeu. 20h, semaine des groupes de maison. Ve. 19h30, groupe de jeunes, soirée avec Gilles Bourquin.

- Eglise évangélique de la Fraternité chrétienne: (rue Saint-Nicolas 8); Di. 9h30, culte. Mer. 20h, réunion.
• Eglise évangélique libre: Di. 10h, culte de la Fête de la Réformation au Temple du Bas. Mer. 20h, partage de la parole et prière.
• Eglise évangélique méthodiste: Voir Eglise réformée: culte de la Réformation. Ve. 10 novembre à 19h30, les ados.
• Evangelische Stadmission: Sonntag Missionstag St. Chrischona.
• Chiesa evangelica pentecostale: (Saint-Nicolas 8); domen. ore 17, (italiano); giove. ore 20, preghiera e studio biblico.
• Iglesia Evangelica del Senor: culte: cada domingo a las 10h (espagnol).
• Comunidade Evangelica de lingua portuguesa: (Orangerie 1); reunioes aos sabados às 20h, (inform. ☎ 30 57 33).
• Eglise évangélique chapelle de l'Espoir: Di. 9h30, culte, sainte cène (école du dimanche, garderie d'enfants). Mer. 20h, louange et prière.
• Armée du Salut: du jeudi 2 au sam. 4 novembre à 20h, réunions publiques avec le Colonel André Sterckx «Combien de liberté l'homme supporte-t-il?». Di. 9h15, prière; 9h45 culte publique; 19h Réunion publique «Une loi forte et une grâce abondante», le Colonel A. Sterckx. Mar. à 14h30, Ligue du Foyer, 20h, chorale; jeu. à 20h, étude biblique et prière.

AUTRES

- Eglise adventiste: Sa. 9h15, l'église à l'étude; 10h30, culte avec prédication.
• Eglise néo-apostolique: Di. 9h30, 20h, services divins.
• English American Church: (chapelle des Charmettes) 2nd Sunday at 5 p.m. Family service; Last Sunday at 5 p.m. Family Communion Service.
• Première Eglise du Christ, scientiste: 9h30, culte et école du dimanche. Mer. 20h15, réunion. Salle de lecture ouverte au public (lun-sa. 14h30-17h).
• Témoins de Jéhovah: (r. des Moulins 51); discours public et étude biblique: sa. 14h30 (français), 18h30 (portugais). Di. 18h (allemand).

DISTRICT DE BOUDRY

RÉFORMÉS

- EST:
• Auvernier: dimanche, culte à Colombier.
• Bôle: dimanche, culte à Colombier.
• Brot-Dessous: dimanche, culte à Colombier.
• Colombier: dimanche 9h45, culte, sainte cène, prédicateur M. Rose, professeur d'Ancien Testament.
• Rochefort: dimanche, culte à Colombier.
• Peseux: dimanche 10h, culte de reconnaissance, sainte cène, Mme D. Collaud et M. G. Bader.
• Corcelles-Cormondrèche: dimanche 10h (temple), culte, sainte cène, chœur, M. R. Pagnamenta.
OUEST:
• Bevaix: dimanche 10h, culte, sainte cène.
• Boudry: dimanche 20h, culte, sainte cène.
• Cortaillod: dimanche 10h, culte, sainte cène.
• Perreux: dimanche 9h45, culte, sainte cène.
• Saint-Aubin-La Béroche: dimanche 10h, culte, sainte cène.
• Vauxmarcus: dimanche 11h15 (La Rochelle), culte, sainte cène.

CATHOLIQUES

- Auvernier: dimanche 11h15, messe.
• Bevaix: dimanche 11h, messe.
• Bôle: samedi 18h15, messe.
• Boudry: dimanche 9h30, messe.
• Colombier: samedi 17h, messe, dimanche 9h45, messe des familles.
• Cortaillod: samedi 18h, messe.
• Peseux: samedi 18h, dimanche 10h, messes.
• Gorgier-La Béroche: samedi 18h, messe.

ÉVANGÉLIQUES

- Boudry, Eglise évangélique libre: dimanche 10h, culte, école du dimanche (garderie).
• Colombier, Eglise évangélique libre: dimanche 9h45, culte, orateur R. Galley (garderie et école du dimanche); mercredi 11h30, heure de la joie; 2me et 4me jeudi 20h, études bibliques; vendredi 20h, groupe de jeunes.
• Peseux, Eglise évangélique: dimanche 9h30, culte, école du dimanche.

AUTRES

- Boudry, Eglise néo-apostolique: dimanche 9h30, service divin; jeudi 20h, service divin.
• Cortaillod, Témoins de Jéhovah: Discours public et étude biblique, samedi

- 17h (français), 19h (espagnol), dimanche 9h30 (italien).
• Peseux, Eglise de Jésus-Christ des Saints des derniers jours: dimanche 9h, réunion de prière, de société de secours jeunes filles et primaire; 10h, école du dimanche; 10h50, réunion de sainte cène; vendredi 19h, chœur, séminaire et institut; 20h, activités.

ENTRE-DEUX-LACS

RÉFORMÉS

- Cressier-Cornaux-Enges-Thielle-Wavre: di. 10h, culte à Cornaux.
• Hauterive: voir sous Saint-Blaise.
• Le Landeron: di, 19h culte.
• Marin-Epagnier: di. 10h culte avec sainte cène.
• Préfargier: di. 8h30, culte.
• Saint-Blaise: di. 10h, culte avec sainte cène.
• Lignièrès - Nods: 10h15, culte avec sainte cène à Nods.

CATHOLIQUES

- Cressier-Enges-Cornaux: sa. 17h30, messe de la Toussaint à Cornaux. di 9h15, messe. 14h, célébration de la Toussaint avec la chorale.
• Hauterive: pas de messe à la chapelle. Voir sous Saint-Blaise.
• Le Landeron: di. 10h30, messe de la Toussaint avec horale. 15h, célébration de la Toussaint au cimetière.
• Marin-Epagnier - Thielle-Wavre: v. sous Saint-Blaise.
• Préfargier: mer. à 17h, messe à la petite chapelle.
• Saint-Blaise: di. 10h.

ÉVANGÉLIQUES

- Le Landeron, Communauté évangélique (rte de La Neuveville 5): ce soir, 19h30, groupe de jeunes. di. 10h, culte, sainte cène. Garderie et culte de l'enfance. me. 20h, cours bibliques.
• Marin-Epagnier, Espace Perrier (salle La Ramée): di. à 9h30, culte, garderie et école biblique; mar. à 20h, réunion de prière.

AUTRE

- Le Landeron, Eglise néo-apostolique: di. 9h30, services divins.

VAL-DE-RUZ

RÉFORMÉS

- Cernier: dim. 10h, culte.
• Coffrane: dim. 10h, culte et sainte cène.
• Dombresson: dim. 10h, culte et sainte cène.
• Savagnier: dim. 10h, culte et sainte cène.

CATHOLIQUES

- Cernier: sam. 18h15, messe.
• Les Geneveys-sur-Coffrane: dim. 9h30, messe.
• Fenin: dim. 11h15, messe.

ÉVANGÉLIQUES

- Cernier: Eglise néo-apostolique, non reçu.
• Cernier: Eglise du plein évangile, dim. 9h45, culte et sainte cène (école du dimanche, garderie); jeu. 20h, louange et étude biblique.
• Les Geneveys-sur-Coffrane, assemblée missionnaire: dim. 10h, culte et école du dimanche (centre scolaire); jeu. 20h, étude biblique (chemin du Louverain 6).

VAL-DE-TRAVERS

RÉFORMÉS

- Les Bayards: dim. 10h, culte et communion.
• Buttes: dim. 9h, culte et communion.
• La Côte-aux-Fées: dim. 10h, culte et communion; culte en commun avec l'église libre; participation du chœur.
• Couvet: sam. 18h, culte.
• Fleurier: dim. 9h45, culte radiodiffusé et communion.
• Môtiers: sam. 19h, culte et communion.
• Noiraigue: dim. 9h, culte et communion.
• Travers: dim. 10h, culte et communion.
• Les Verrières: culte aux Bayards.

CATHOLIQUES

- Couvet: sam. 17h45, messe; dim. 10h15, messe.
• Fleurier: dim. 10h et 19h, messe.
• Les Verrières: dim. 8h30, messe.
• Noiraigue: dim. 9h, messe.
• Travers: sam. 19h, messe.

AUTRES

- La Côte-aux-Fées, Eglise évangélique libre: culte et Sainte-Cène.
• Couvet, Eglise évangélique libre: culte.
• Fleurier, Eglise évangélique du Réveil: culte.
• Fleurier, Eglise néo-apostolique: dim. 9h30, service divin.

LA CHAUX-DE-FONDS

RÉFORMÉS

- Farel: dimanche 9h45, culte commun de la Réformation, M. Mora, sainte cène, participation du chœur mixte, garderie d'enfants. Mercredi 18h30, culte de jeunesse. Jeudi 9h, prière au presbytère. 19h30, office du soir à la chapelle du presbytère. Vendredi 15h30, culte de l'enfance.
• Grand-Temple: vendredi 15h30, culte de l'enfance.
• Abeille: Vendredi 15h45, culte de l'enfance aux Forges. 18h, culte de jeunesse pour le secteur (une fois par mois).
• Les Forges: Vendredi 15h45, culte de l'enfance pour le groupement. 18h, culte de jeunesse à l'Abeille.
• Saint-Jean: Vendredi 16/h15 culte de l'enfance.
• Les Eplatures: Samedi pas de culte. Vendredi 15h45, culte de l'enfance aux Forges. 18h, culte de jeunesse à l'Abeille.
• Les Planchettes, Les Bulles, Le Valanvron: dimanche 9h45, culte commun à Farel.
• La Sagne: Dimanche 9h45, culte commun à Farel.
• Deutschsprachige reformierte Kirchengemeinde (Temple-Allemand 70): Sonntag, 9h45, Reformationssonntag, Gottesdienst mit E. Müller.

CATHOLIQUES

- Notre-Dame de la Paix: samedi, 17h30, messe. Dimanche 9h30, messe. 18h messe.
• Sacré-choeur: samedi 14h, messe en portugais. 18h, messe des familles. Dimanche 9h, messe en italien. 10h15, messe.
• Eglise catholique italienne: samedi 17h30, messe en italien aux Forges.

AUTRE

- Eglise néo-apostolique: Dimanche, 9h30, service divin.

LE LOCLE

RÉFORMÉS

- Temple: dimanche, 9h45, culte «Terre nouvelle», S. Brandt et F. Moser. Garderie d'enfants à la cure.
• Chapelle du Corbusier: dimanche, 8h30, culte «Terre nouvelle», sainte cène, S. Brandt et F. Moser.
• Deutschsprachige reformierte Kirchengemeinde: Sonntag, 9h45, Reformationssonntag, Gottesdienst in La Chaux-de-Fonds mit E. Müller.
• Services de jeunesse: 10h, école du dimanche aux Monts. Le vendredi 16h à la Maison de paroisse, culte de l'enfance de 5 à 10 ans.
• Les Brenets: dimanche, 10h, culte, sainte cène, M. Braekman.
• La Chaux-du-Milieu: dimanche, culte de la Réformation, 9h, Fr.-P. Tüller. 10h15, école du dimanche.
• Les Ponts-de-Martel et Brot-Plamboz: Samedi dès 12h, dîner missionnaire à la Salle de paroisse rénover. Dimanche, 9h45, culte de mission, Marc Marier. Ecole du dimanche à la Maison de paroisse et au collège des Petits-Ponts. Mardi 20h, prière.
• La Brévine: Dimanche, 10h15, culte de la Réformation, Fr.-P. Tüller. 9h30, école du dimanche.

CATHOLIQUES

- Le Locle: 9h30, messe, dimanche, 10h, messe.
• Le Cerneux-Péquignot: 11h messe.
• Les Brenets: 9h30, messe.

AUTRE

- Eglise néo-apostolique: Dimanche 9h30 service divin.

LA NEUVEVILLE

RÉFORMÉS

- La Neuveville: di. 10h, culte à la Blanche Eglise.
• Diesse-Prêles-Lamboing: di. 10h, culte à l'église de Diesse
• Nods-Lignièrès: di. 10h15, culte à Nods

CATHOLIQUES

- La Neuveville: sa. 18h messe; di. 10h messe à l'église catholique; Diesse: messe à 18h

AUTRES

- Eglise évangélique de l'Abri: di. 9h30, culte intercommunautaire à la Blanche Eglise, garderie et école du dimanche. Mercredi 8 novembre à 20h, rencontre intercommunautaire à l'Armée du Salut; exposé de M. Marc Luthy, directeur de l'institut biblique Emmaüs.
• Eglise adventiste du 7e jour: sa. 9h15 étude de la parole, 10h30 culte.
• Armée du Salut: di. 9h45, culte, garderie et école du dimanche.

88485-236

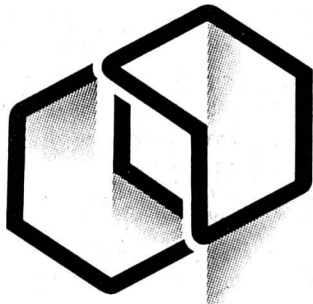

Nous sommes une entreprise connue mondialement pour le développement, la fabrication et la vente de portes coulissantes entièrement automatiques ainsi que de leurs organes de sécurité et de déclenchement.

Pour renforcer l'équipe jeune et dynamique de notre bureau en Suisse romande, nous cherchons

1 EMPLOYÉE DE BUREAU

avec flair technique

Le champ varié d'activités dont notre future collaboratrice s'occupera est le suivant:

- contacts téléphoniques avec notre clientèle,
- établissement d'offres et commandes à nos fournisseurs,
- correspondance générale,
- traductions diverses,
- contentieux.

Nous attachons de l'importance sur le fait que notre collaboratrice devra avoir environ 35 ans, être bilingue français-allemand et qu'elle aura du plaisir à travailler dans un petit team de vente.

Nous vous offrons:

- un emploi varié à responsabilité,
- une formation approfondie par nos soins à Fehraltorf,
- des prestations sociales d'une entreprise moderne.

Pour tout renseignement complémentaire, Monsieur J.-A. Schmid se tient volontiers à votre disposition.

Alors, si cette annonce vous intéresse, n'hésitez pas à nous faire parvenir votre dossier complet avec photo à l'adresse suivante:

SA Pour Automatisation des Portes
Bureau Suisse Romande
Rte des Nods 3a
2036 Cormondrèche
Tél. 038/31 46 47.



Universo Plastique S.A. est une société appartenant au groupe UNIVERSO.

Pour notre atelier de fabrication de moules à la rue Numa-Droz, nous cherchons

MÉCANICIENS

Activité

- Fabrication de moules.
- Travaux de maintenance sur moules.

Exigences

- CFC de mécanicien de précision ou de mécanicien outilleur.
- Connaissances de machines CN.
- 4-5 années d'expérience au minimum.

Nous offrons

- Horaire variable.
- Salaire en rapport avec les qualifications.

Entrée en service

- Début décembre ou à convenir.

Curriculum vitae, copies de certificats et lettre de postulation sont à adresser à:

UNIVERSO PLASTIQUE S.A.
Rue Numa-Droz 85
2300 La Chaux-de-Fonds,
à l'attention de M. Drumard.

67059-236



Vous aimez relever les défis et gagner?

NOUS AIMONS CEUX QUI RÉUSSISSENT!

Vous êtes un as de la vente?

NOUS VOUS ASSURONS UN REVENU CORRESPONDANT À VOTRE SAVOIR-FAIRE!

Notre clientèle ainsi que notre équipe se réjouissent de faire votre connaissance. Intéressé?

Rejoignez-nous pour faire partie de notre agence de Neuchâtel.

Nos prestations et nos conditions vous seront présentées par M. Raymond Nater, Secura Assurances, rue Fleury 5, 2001 Neuchâtel.
☎ (038) 25 57 01. 264903-236

SECURA

L'assurance de la Migros

Bureau d'architecture de la place cherche

1 dessinateur architecte

et

1 architecte

Débutants ou expérimentés sont recherchés pour date à convenir. Vous serez chargés de l'élaboration de travaux très variés tels que: avant-projets, plans d'exécution, soumission de locatifs, villas et rénovations. Equipe de travail jeune et dynamique dans cadre de travail agréable.

Faire offre à L'EXPRESS 2001 Neuchâtel 137367-236 sous chiffres 236-5499.

Atelier d'horlogerie engage pour l'atelier

Poseuse de cadrans-aiguilles

avec expérience.

Tél. 038/42 26 63. 232191-236

Nous désirons engager

un jeune boulanger-pâtissier

avec CFC. Date d'entrée: janvier 1996.

Boulangerie-pâtisserie Paul Clément, rue de la Poste 3, 2013 Colombier.
Tél. 038/41 23 45. 232183-236

Restaurant AU VIEUX VAPEUR Port de la Ville, 2000 Neuchâtel

cherche pour date à convenir

CUISINIER RESPONSABLE

Faire offre écrite avec prétentions de salaire. 232184-236

Nous cherchons pour janvier 1996

un/une cuisinier(ère)

à temps partiel (environ mi-temps) pour la confection de repas dans notre foyer de jeunes.

Vous devez être capable de faire des menus de manière autonome, de passer des commandes et de vous adapter à la souplesse de nos horaires.

Si ce poste vous intéresse, veuillez nous faire parvenir vos offres avec votre curriculum vitae à L'EXPRESS, 2001 Neuchâtel, sous chiffres 236-5504. 137447-236

ETS R. MEYLAN S.A. Décolletage - 1143 Apples

Cherche

Décolleur CNC/TORNOS ENC

Entrée tout de suite ou à convenir.

Tél. (021) 800 36 77. 67061-236

Société cherche maîtres d'état

(avec participation financière) pour mise en valeur et constructions d'objets immobiliers.

Offres à Case postale 1559, 2002 Neuchâtel. 137446-236



Arts

graphiques

BONNES VACANCES

Chaque matin les lecteurs de

L'EXPRESS

trouveront leur quotidien dans les dépôts suivants:

VAUD/VALAIS/3 LACS

- Aigle, K. Hongrin, Bât. PTT
- Aigle, K. de la gare
- Aigle, Mövenpick Ouest, rte Nationale 9
- Anzère, Magasin Carmen
- Ayent, K. Botyre, Savioz J.
- Beffernalp, Coop Valais/Wallis
- Brigue, Bibl. de la Gare B.L.S.
- Brigue, Bibliothèque de la Gare
- Broc, K. Bourg de l'Auge 1
- Broc, Tabac, rue de Monsalvens 6
- Champex, Bazar de la Poste
- Champéry, Bazar Grenon, Rythner S.
- Charmey, Niki-Loisirs & Bureau
- Château-d'Ex, K. de la poste
- Château-d'Ex, K. de la gare
- Château-d'Ex, K., Les Bossons
- Crans s/Sierre, K. Gd-Place, Ed. Dolt
- Crans-s/Sierre, Xires-Nord, K. La Tabatière
- Crans-s/Sierre, Pap. de la Poste, Barras Géo
- Crans-s/Sierre, Papeterie La Place
- Diablerets Les, Photo J. Boudat
- Evolène, Bazar, D. Chevrier-Bovier
- Finhaut, Bazar de la Poste
- Gllion, Tabac-Poste Bertou Eveline
- Grône, K. Le Nezat, Siggen R.-M.
- Gryon-Barboleusaz, Bibl. de la Gare
- Haudères Epicierie-Bazar R. Trovaz
- Haute-Nendaz, K. Big-Bazar
- Haute-Nendaz, Les Cerisiers, Auclair N.
- Leysin, Magasin Rollier, Villa Zinal
- Leysin-Feydey, Bibliothèque gare
- Leysin, Pernet D., place du Marché
- Leukerbad, Kiosk Untere Maressen
- Leukerbad, Kiosk Thermal-Badcenter
- Leukerbad, Alpenherme St-Laurent
- Leukerbad, Primo Filiale Kirchgasse
- Leukerbad, Bazar Bovet-Zumofen M.
- Leukerbad, K. Burgerbad
- Martigny, K. de la gare
- Martigny, K. Dranse, Bât. Poste, av. gare
- Martigny, K. Octodure, place Centrale
- Mayens-de-Riddes, K. de la Tzoumaz
- Montana, Magasin Victoria
- Montana, Chez Ali-Baba, Hauswirth M.
- Montana, K. Grange
- Montana, Libr. Immeuble Miremont
- Montana, K. Randogne, Bât. PTT
- Monthey, K. Bt Placette, av. Europe 21
- Monthey, K. A.O.M.C., Koch A.
- Monthey-Ville, K. av. de l'Industrie 43
- Montreux, K. Nouvelle Poste, av. des Alpes
- Montreux, Bibl. de la Gare M.O.B
- Montreux, Tabashop Sovetra, Grand-Rue 46
- Morgins, La Boutique Maytain
- Mosses Les, Boul.-Pât. Durussel
- Murten, K. Schiffstation
- Ollon, K. Kabag, Le Minaret
- Orsières, Super-Marché La Ruche
- Ovronnaz, Centre-Coop, K. 55270
- Sage La, La Forclaz, Dépôt Dent-Blanche
- Saillon, Nouveaux-Bains, Gauer Hôtel
- Sala La, Dépôt Dent-Blanche
- Saint-Luc, Bazar-Boutique Burki Fritz
- St-Maurice, Bibl. de la gare
- St-Maurice, K. av. du Simplon 7
- Salvan, City-Shop, place Centrale
- Sembrancher, Epicierie, R. Racine
- Sembrancher, Sté Concordia, G. Moulin
- Sierre, K. de la gare
- Sierre, Bât. Migros, Av. Guisan
- Sierre, K. rte du Rawyló
- Sion, K. PTT, Revaz A.
- Sion, Bibliothèque de la gare
- Sion, K. Francey O., r. du Rhône 36
- Sion, Centre Comm., Art de vivre
- Sion, Pap., rue de Lausanne 51
- Sion, K. Elysée, rue des Creusets

Siviez, Super-Nendaz, SuperM. Rosablancher

- Täsch, Bahnhofskiosk
- Torgon, Joretta, Alimentation Végé
- Torgon, Alim. Végé, Joetta, R. Vanay
- Tour-de-Peilz La, K. Pl. du Temple 2
- Val-d'Illiez, Kiosque-Bar La Mascotte
- Verbier-Station, K. Vallée Blanche, Lovey R.
- Verbier, Magasin Véronique
- Verbier, K. Mondzeu
- Vevey, K. de la gare
- Vevey, K. Bât. Migros, r. de Lausanne
- Vevey, K. Bât. PTT, av. Général-Guisan
- Villars s/Ollon, K. Chamossaire, Gd-Rue
- Visp, K. Fiacre, Bât. PTT
- Vissoie, Kiosque-Bazar, A. Bonnard
- Zermatt, K. Tempelareal, Bahnhofstrasse

OBERLAND SUISSE CENTRALE

- Baden, Bahnhofskiosk
- Baden, K. Métro-Shop, Presse-Center
- Beatenberg, K. Dorini, Appart-Hôtel
- Beatenberg, Hôtel P.-R. Wullimann
- Brienz, Bahnhofskiosk
- Brienz, Seehôtel Bären, Hauptstr. 72
- Frutigen, Bahnhofskiosk
- Grindelwald, Coop Center Berner Oberland
- Gstaad, Bahnhofskiosk
- Gstaad, Coop Berner Oberland, Saanenland
- Interlaken, Bahnhofskiosk Ost
- Interlaken, Bahnhofskiosk West
- Ipsach, Kiosk Hauptstrasse 18
- Lenk La, Bahnhofskiosk
- Lenk La, Rawylstrasse
- Luzern, Bahnhofskiosk
- Saanen, Mag. z. Kränich, Bahnhofstr.
- Thun, Rosenau, Bahnhofskiosk
- Thun, Rosenau, Bahnhofskiosk, Perron 1
- Zug, Bahnhofskiosk
- Zweisimmen, Bahnhofskiosk

TESSIN

- Canobbio, Ch. Jumbo Sud, v. Sonvico 5
- Capolago, Chiosco Stazione
- Chiasso, Chiosco Touring
- Chiasso, Edicola Stazione
- Locarno, Chiosco, piazza Grande 22
- Locarno, Edicola Stazione
- Locarno, Tabacchi, via della Posta
- Lugano, Chiosco Pretorio MMM
- Lugano, Chiosco, via Geretta 18
- Lugano, Centro d. Stampa Posta
- Lugano, Edicola Stazione
- Lugano, Edic. UBS, via Pretorio 2
- Lugano, Chiosco Corso Elvezia 16
- Lugano, Innovazione Centro, P. Dante 20
- Mendrisio, Chiosco Stazione
- Muralto, Chiosco Piazza Stazione 2
- Ponte-Tresa, Chiosco Stazione
- Pregassona, via alle Scuole 44
- Verscio, Negozio Coop Ticino

GRISONS/ENGADINE

- Arosa, Coop Cent. Hauptstrasse
- Celerina, Bahnhofskiosk
- Chur, Bahnhofskiosk Ost
- Davos-Dorf, Bahnhofskiosk RHB
- Davos-Dorf, K. Parsenbahn
- Davos-Dorf, Tabakwaren, Promenade 120
- Films-Waldhaus, K. P. Schneller
- Klosters, Bahnhofskiosk Platz
- Klosters, Lade Zentrum, Bahnhofstr. 22
- Lenzerheide, Zentrum Lai
- Samedan, Bahnhofskiosk
- St Moritz, Kiosk Hauptpost, via Serlas 23
- St Moritz, Presse-Center Pl. Del Mulin 2
- Tiefencastel, Bahnhofskiosk

AVIS MORTUAIRES

LE LANDERON

Lorsque sur nous la mort se penche
Brisant nos cœurs, mouillant nos yeux
Survient un messager des cieux
L'espoir, douce colombe blanche
L'espoir qui dit ne pleurez plus
Vous les verrez chez les Elus
Hélas! Sa vie s'est effacée
Sous nos regards voilés de pleurs
Mais elle dort tendrement bercée
Dans le souvenir de nos cœurs.

Madame Renée Gilliard-Stamm, à Neuchâtel, et ses enfants,
Madame et Monsieur Marianne et Denis Berger-Gilliard et leurs enfants à Saint-Cergue,
Monsieur et Madame Bertrand et Enneke Gilliard-Van Heesbeen et leurs enfants, à Morges,
Madame Ilse Stamm-Löffel, au Landeron, ses enfants et son ami Monsieur Jean-Pierre Mottet,
Monsieur René Stamm et son ami Monsieur Peter Blatter, à Berne,
Madame et Monsieur Josette et Blaise Monnier-Stamm et leurs enfants, au Lignon GE,
Monsieur et Madame Pierre et Esther Stamm-Lehner et leurs enfants, au Landeron,
ainsi que les familles parentes, alliées et amies,

ont le chagrin de faire part du décès de

Mademoiselle

Alice STAMM

leur chère sœur, belle-sœur, tante, cousine, parente et amie, enlevée à leur tendre affection dans sa 83^{me} année, après une longue maladie.

2525 Le Landeron, le 30 octobre 1995.
(Rue de Soleure 21)

Selon le désir de la défunte, la cérémonie a eu lieu dans l'intimité.

En sa mémoire, on peut penser au Service des soins à domicile de l'Entre-Deux-Lacs, 2072 Saint-Blaise, CCP 20-8733-8

Cet avis tient lieu de lettre de faire part

88518-78

LES HAUTS-GENEVEYS

Repose en paix cher papa et grand-papa, tes souffrances sont finies.

Madame Edith Glauser-Hürni, aux Hauts-Geneveys et ses enfants:
Madame et Monsieur Muriel et Pierre-André Guyot-Glauser et leurs enfants Morgan, Kenny et Laurie,
Madame et Monsieur Dorine et Toni Schmied-Glauser;
Monsieur Jean Glauser et famille;
Monsieur Marcel Glauser;
Monsieur René Glauser et famille,
ainsi que les familles parentes, alliées et amies,

ont le chagrin de faire part du décès de

Monsieur

Ernest GLAUSER

leur très cher époux, papa, beau-papa, grand-papa, frère, oncle, parent et ami, enlevé à leur tendre affection, à l'âge de 74 ans, après une longue maladie supportée avec dignité et courage.

2208 Les Hauts-Geneveys, le 30 octobre 1995.
(Rue du Commerce 1)

L'incinération a eu lieu dans l'intimité de la famille.

Cet avis tient lieu de lettre de faire part

201996-78

La Société cynologique du Val-de-Ruz, Les Amis du chien ont le regret de faire part du décès de

Madame

Nadine KREBS

maman et belle-maman de Claude et Jeanine, dévoués membres de la société.

265072-78

La Fonderie de Cortaillod S.A. a la tristesse de faire part du décès de

Monsieur

Henri JAQUET

père de Monsieur Pierre-Henri Jaquet, membre du personnel.

Pour les obsèques, se référer à l'avis de la famille.

137485-78

Le FC Cortaillod seniors, juniors et vétérans a le regret de faire part du décès de

Madame

Madeleine PERRIARD

grand-maman de Loïc et maman de Philippe, membres du club.

67183-78

Dernier délai pour la réception des avis tardifs, naissances, décès et remerciements:

21 heures
Tél. 038/25 65 01

ÉTATS CIVILS

BOUDEVILLIERS

NAISSANCES - 25. Wagner, Coralie Julie, fille de Martine Pascale à Neuchâtel et de Engeler, Jean Charles. 27. Gay, Christophe Andreas, fils de Claude-Alain à Montmolin et de Gay née Schindler, Christine. 29. Schaefroth, Julie, fille de Mario Roland à Cernier et de Schaefroth née Fuentes, Maria Isabel; Barreto Leiton, Thomas, fils de Yecid Alfonso à Neuchâtel et de Wisser Barreto Leiton née Wisser, Laurence Danielle. 30. Goly, Mélanie, fille d'Olivier à Chézaré-Saint-Martin et de Goly née Straumann, Evelyne Gabriela.

DÉCÈS - 4.9. Jobin, Raoul Alcide, né en 1907, domicilié à Boudry, veuf de Jobin née Calame, Esther Emma. 10. Schneider née Morel, Irène Emma, née en 1911, domiciliée à Cernier, veuve de Schneider, Edouard Henri; Zaffinetti, Eugène Jean, né en 1908, domicilié à Pesieux, époux de Zaffinetti née Meia, Bertha; Gfeller née Schüpach, Bertha, née en 1904, domiciliée à Dombresson, veuve de Gfeller, Ernst Hermann. 13. Challandes née Schupbach, Léa Mathil-

de, née en 1910, domiciliée à Cernier, veuve de Challandes, Numa William. 16. Cuche, Frédéric Charles, né en 1923, domicilié à Cernier, époux de Cuche née Schifflé, Odile.

LE LOCLE

NAISSANCES - 23.10. Maesano, Antony, fils de Maesano, Gaetano et de Maesano née Steiner, Magali. 25. Fedi, Joey, fils de Fedi, Hervé Vincent et de Fedi née Vonlaufen Katia.

PROMESSE DE MARIAGE - 24.10, Ferrari, Lionel Charles Maurice et Schumacher, Sandrine.

MARIAGES - 27.10. Barbezat, Vincent Paul François et Panagopoulou, Anna; Alb, Sylvain Jacques et Nafili, Amina.

DÉCÈS - 23.10. Iff, née Iten, Paula Emilie, 1923, veuve de Iff, Charles Henri. 26. Dubois née Lauber, Frieda Esther, 1902, veuve de Dubois, Roger Henri; Sägesser née Marguerat, Georgette, 1898, veuve de Sägesser, Marcel Jacques.

AVIS MORTUAIRES

NEUCHÂTEL

Eternel, je remets mon esprit entre tes mains.

Monsieur et Madame Charles Vullièrme, leurs enfants et petits-enfants, à Neuchâtel

Monsieur et Madame Jean-Pierre Vullièrme et leurs enfants, à Lucens
Madame Juliette Digier, ses enfants et petits-enfants, à Lausanne,

ont la douleur d'annoncer le décès de

Madame

Germaine VULLIÈRE

née FRASSE

leur maman, grand-maman, arrière-grand-maman, sœur et tante, que Dieu a rappelé à Lui, après une maladie supportée avec courage, dans sa 85^{me} année.

2000 Neuchâtel, le 29 octobre 1995.
(Chemin de la Favarge 50)

L'incinération a eu lieu dans l'intimité, le 2 novembre 1995.

232228-78

REMERCIEMENTS

Profondément touchée par toutes les marques de sympathie et d'affection reçues lors du décès de notre chère épouse et maman

Madame

Irène PERROTTET-BURGI

sa famille vous prie de trouver par ces lignes l'expression de ses sincères remerciements.

Nous tenons à exprimer notre profonde reconnaissance envers toutes les personnes qui se sont associées à notre chagrin, soit par leur présence, leurs messages, leur amitié, leurs envois de fleurs ou leurs dons.

Leur soutien nous donne la force et le courage de supporter cette pénible épreuve.

Neuchâtel, novembre 1995.

265055-78

Profondément touchée par les nombreux témoignages de sympathie et d'affection reçus lors de son deuil, la famille de

Monsieur

Jean-Claude DUBEY

remercie très sincèrement toutes les personnes qui ont pris part à sa douloureuse épreuve, soit par leur présence, leur message, leur envoi de fleurs, leur don et leur amitié.

Elle les prie de trouver ici l'expression de sa profonde reconnaissance.

Pesieux, Sion, novembre 1995.

137493-78

Profondément touchée par les nombreux témoignages de sympathie reçus lors du décès de

Monsieur

Marcel JEANNERET

sa famille remercie du fond du cœur tous ceux qui, de près ou de loin, ont pris part à son grand deuil.

Un merci tout spécial à toutes les personnes qui ont entouré leur cher père durant son séjour au home médicalisé de Landeyeux.

Neuchâtel, novembre 1995.

67147-78

Drogue: interpellations au Val-de-Travers

Dans le cadre d'une enquête relative aux stupéfiants, la police cantonale a interpellé plusieurs personnes dans le Val-de-Travers, ainsi que dans un établissement public de Couvet. /comm

ACCIDENTS

FLEURIER

MALAISE - Hier vers 7h, au guidon de son cycle, D. F., de Fleurier, circulait sur la rue des Sugits à Fleurier en direction nord. A la hauteur du restaurant de l'Industrie, suite à un malaise, le conducteur du deux-roues chuta sur la chaussée. Blessé, D. F. a été transporté au moyen d'une ambulance à l'hôpital de Couvet. /comm

NEUCHÂTEL

APPEL AUX TÉMOINS - Hier vers 12h45, une voiture conduite par un habitant de Neuchâtel circulait sur le quai Philippe-Godet à Neuchâtel en direction de Serrières. A la hauteur de l'intersection avec la ruelle W.-Major, une collision se produisit avec une voiture conduite par un habitant de Boveresse qui circulait sur la ruelle Mayor du nord au sud et s'engageait sur le quai Godet. Les témoins de cet accident sont priés de prendre contact avec la police cantonale à Neuchâtel, tél: 038/24.24.24. /comm

LA CHAUX-DE-FONDS

QUI A VU ? - Le conducteur de la voiture de couleur blanche qui, durant la nuit de mercredi à hier a heurté l'aile avant gauche de la voiture Renault Laguna de couleur verte, stationnée sur le parc devant le Bois-du-Petit-Château à La Chaux-de-Fonds, ainsi que les témoins de cet accident sont priés de prendre contact avec la police cantonale à La Chaux-de-Fonds, tél: 039/28.71.01. /comm

LE LOCLE

BLESSÉ - Hier vers 13h45, une voiture conduite T. C. du Locle circulait sur la route cantonale menant de la Combe-Jeanneret en direction du Locle. Au lieu dit «La Claire», dans un virage à gauche, le conducteur a perdu la maîtrise de son véhicule qui a dérapé, franchissant la ligne de sécurité. Puis, l'automobile a heurté un talus à gauche, effectué un tonneau pour finir sa course sur la voie de gauche. Blessé, le conducteur a été transporté en ambulance à l'hôpital de Locle, puis transféré à celui de La Chaux-de-Fonds. /comm

MARIN-ÉPAGNIER

COLLISION PAR L'ARRIÈRE - Hier vers 16h45, une voiture conduite par O. P. de Lausanne circulait sur la voie de gauche de l'autoroute N5 à Marin en direction de Thielle où il entreprit le dépassement d'un train routier conduit par un habitant de Court (BE). Sa manœuvre freina énergiquement devant le train routier et une collision par l'arrière se produisit. /comm



Naissances

Sylviane et Thierry BÜHLER-ROTHENBUHLER ont l'immense bonheur d'annoncer la naissance de

Valentine

le 31 octobre 1995 à 16 h 23

Maternité de Landeyeux
2046 Fontaines

Chemin des Perrières 4 b
2072 Saint-Blaise 137477-377

Karin et Serge RUSILLON-GROB ont la joie d'annoncer la naissance de

Jérémie

le 2 novembre, à 3 h 06

Maternité de Pourtalès

Vignoble 5
2017 Boudry

201997-377

Shop

Varga & Varga NE7/95



Le design du futur

TRITEL St. Gallen

Celui qui vous permet d'économiser.

- mémoire de sélection directe pour 20 numéros
- indicateur de taxes avec totalisateur
- affichage de la durée de communication
- haut-parleur
- dispositif main-libre
- 4 mélodies d'appel
- appel direct (baby-call)

TRITEL St. Gallen **Fr. 238.-**

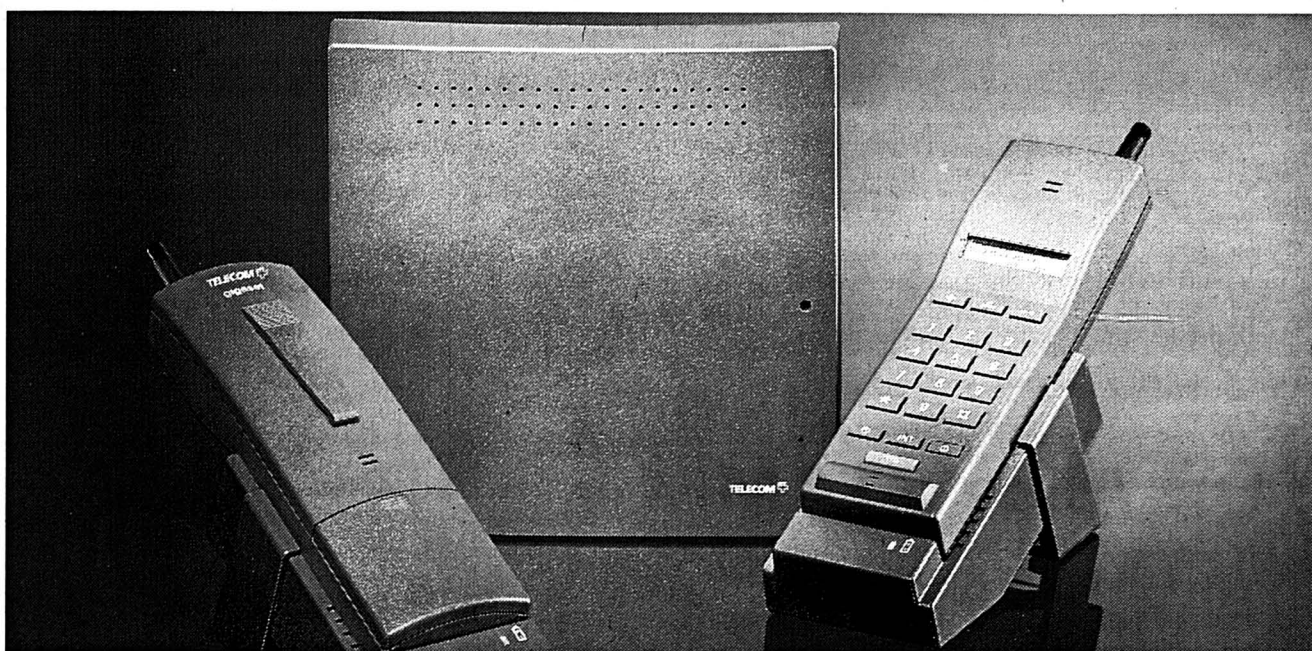

Gigaset 952

L'ACU sans fil.

- composé d'une station de base et jusqu'à six appareils portatifs
- les appareils portatifs ne pèsent que 230 grammes chacun
- mémoire pour 10 numéros abrégés
- technique numérique qui vous assure une qualité sonore excellente

Station de base **Fr. 648.-**

Appareil portatif **Fr. 396.-**

Chargeur pour appareil portatif **Fr. 45.-**

Plus qu'un simple sans fil

Grâce au Pronto 100, non seulement vous serez atteignable dans toute la maison ou au travail dans toute l'entreprise, mais, en plus, sa technologie numérique vous garantit une qualité de parole et audition maximale. Pas de parasite et aucun bruit de fond ne perturbera vos communications.



La maîtrise des distances

PRONTO 100

Le digital sans fil.

- rayon d'action env. 30 mètres local fermé et 250 mètres en plein air
- transmission numérique
- mémoire de sélection abrégée pour 10 numéros
- indicateur de taxes avec totalisateur
- extension jusqu'à six récepteurs
- durée de fonctionnement: disponibilité env. 40 heures, durée de conversation env. 6.5 heures
- affichage de la durée de communication

PRONTO 100 **Fr. 548.-**

NATEL C format de poche

ERICSSON NH 237

Petit et pratique.

- appareil maniable
- poids: 200 grammes
- capacité mémoire pour 200 numéros
- affichage de la durée de communication
- montage voiture possible

ERICSSON NH 237 **Fr. 1290.-**

NATEL C private: les abonnements mensuels

- Abonnement de base de Fr. 29.- (y compris Fr. 10.- de conversations gratuites par mois).
- Abonnement supplémentaire COMBOX (répondeur automatique central NATEL) et déviation des appels: Fr. 5.30.

Taxes et tarifs TVA incl.
Situation au 1er août 1995.
Sous réserve de modifications.



6,5% TVA inclus.

Ces produits sont à disposition – et plus encore – dans nos Télécom-shops:

Temple-Neuf 11
2000 Neuchâtel

Espace 2
2302 La Chaux-de-Fonds

Grand-Rue 9
2114 Fleurier

Rue Bournot 17
2400 Le Locle

Tél. 155 0 113
(appel gratuit)

TELECOM PTT
Le bon contact

CINÉMAS

NEUCHÂTEL

APOLLO 1, 2, 3 (281 033)

LES ANGES GARDIENS 15h - 17h45 - 20h30 - (ve/sa. aussi 23h). Pour tous. 4ème semaine. Film de Jean-Marie Poiré, avec Gérard Depardieu et Christian Clavier.

UNDERGROUND 15h - 20h (VO st. fr/all.). 12 ans. Première suisse. Film de Emir Kusturica, avec Miki Manojlovic, Lavar Kostovski et Mirjana Jokovic.

SUR LA ROUTE DE MADISON 17h30 - 20h15. 12 ans. 6ème semaine. Film de Clint Eastwood, avec Meryl Streep et Clint Eastwood.

DESPEERADO (ve/sa. noct. 23h). 16 ans. 5ème semaine. Film de Robert Rodriguez avec Antonio Banderas.

ARCADES (281 044)

WATERWORLD 15h - (17h45 VO st. fr/all.) - 20h30 - (ve/sa. aussi noct. 23h15). 12 ans. Première suisse. Film de Kevin Reynolds, avec Kevin Costner, Dennis Hopper, Jeanne Tripplehorn et Tina Majorino.

BIO (281 055) LA FLEUR DE MON SECRET 15h - (18h VO st. fr/all.) - 20h30. 12 ans. 3ème semaine. Film de Pedro Almodovar, avec Marisa Parades, Juan Echanove, Leo et malheureuse.

PALACE (281 066)

TRAQUE SUR INTERNET 15h - 20h15 - (ve/sa. aussi noct. 23h). 12 ans. 3ème semaine. Film de Irwin Winkler, avec Sandra Bullock et Jeremy Northam.

DOLORES CLAIBORNE 17h30, (VO st. fr/all.). 12 ans. 3ème semaine. Film de Taylor Hackford, avec Kathy Bates et Jennifer Jaons Leigh.

REX (281 077)

CASPER 15h - 17h15. Pour tous. 5ème semaine. Film de Brad Silberling, avec Christina Ricci et Bill Pullman.

STUDIO (281 088) NELLY ET MR. ARNAUD 15h - 17h45 - 20h15. 12 ans. 2ème semaine. Film de Claude Sautet, avec Michel Serrault, Emmanuelle Béart, Jean-Hugues Anglade, Michèle Laroque et Michael Lonsdale.

LA CHAUX-DE-FONDS ABC: 20h30, (VO st. fr/all.), LE REGARD D'ULYSSE, 16 ans. CORSO: 18h, DON JUAN DE MARCO, 12 ans.

COUVEI

COLISÉE: 20h30, PIÈGE À GRANDE VITESSE, 12 ans. LA NEUVEVILLE CINÉMA DU MUSÉE: fermé pour cause de rénovation. BIENNE

APOLLO: 15h, 20h15, (ve/sa. aussi noct. 22h45), (VO st. fr/all.), TRAQUE SUR INTERNET - THE NET.

LIDO 1, 2: 15h, 17h45, 20h30, (ve/sa. aussi noct. 22h45), (parlé fr/all.), NELLY ET MR ARNAUD. 20h15, (VO st. fr/all.). SUR LA ROUTE DE MADISON - THE BRIDGES OF MADISON COUNTY. (15h parlé all.), FREE WILLY 2 - SAUVEZ WILLY 2. 17h45, chaque jour «le bon film» (VO st. fr/all.), RIABA MA POULE.

REX 1, 2: 20h, (VO st. fr/all.), BRAVEHEART. (14h15 all.), (16h30 fr.), THE SANTA CLAUSE. 15h, 17h30, 20h15, (ve/sa. aussi noct. 22h45), (VO st. fr/all.), SMOKE.

PALACE: 15h, 17h30, 20h15, (ve/sa. aussi noct. 23h), (VO st. fr/all.), APOLLO 13.

STUDIO: 15h, 17h15, 20h15, (ve/sa. aussi noct. 23h), (VO st. fr/all.), A WALK IN THE CLOUDS.

DANCINGS Neuchâtel - Jusqu'à 2h: Le Vieux-Vapeur, Le Red Club (tous les jours jusqu'à 4h, sauf

dimanche); Jusqu'à 4h: (Danse et attractions) L'ABC, Le George V (ouvert tous les jours), La Rotonde, Le Big Ben, L'Escalier, Le Dauphin (ma. fermé), Le Scotch, Le Shakespear (lu. fermé), American Café Liberty's. Manhattan's discothèque (ouvert tous les jours de 17h à 4h).

Entre-deux-Lacs - Jusqu'à 2h: Le Saloon, Le Landeron (dim. fermé). Entre-deux-Lacs - Jusqu'à 2 h: Le Raisin chez Milly Imer (fermé le lundi).

Jusqu'à 3h30: Cabaret Extasy, Disco Fun-Club, Thielle. District de Boudry - Boudry's Club Cabaret, Boudry (lu/ve dès 17h30 - sa dès 21h30, di fermé). Jusqu'à 2h: La Bombarde, Chez-le-Bart. Jusqu'à 3h: Dancing de l'Hippocampe (anc. chez Gégène) ve. sa. 3h - di. 1h (lundi fermé).

Val-de-Ruz - Jusqu'à 2h: Le Cotton's, Les Geneveys-sur-Coffrane (ve/sa 3h, lu fermé). Val-de-Travers - Jusqu'à 2h: L'Alambic, Fleurier; Le Pont, Couvet.

Montagnes - Jusqu'à 2h: Le Cesar's (ve/sa 4h, lu fermé). Jusqu'à 4h: La Boule d'Or, Le Club 55, Le Domino, Le Rodéo, Le Scotch, La Chaux-de-Fonds; Le Memphis, Le Locle; Le Butterfly, Les Brenets.

AGENDA CANTON

AA: Alcooliques Anonymes, jour et nuit ☎ (038) 33 06 44 ou ☎ (039) 23 24 06.

ANSB: (Association neuchâteloise de services bénévoles). Brévards 1a, Neuchâtel (lun/ven. 8h30 - 11h30), ☎ (038) 24 06 00.

Al-Anon: Aide aux familles d'alcooliques; permanence ☎ (039) 24 15 35.

SOS Alcoolisme: ☎ (038) 25 19 19.

ANAAP (Association neuchâteloise d'accueil et d'action psychiatrique): aide aux personnes souffrant de troubles psychiques et à leur entourage. Permanence du mardi au vendredi 14-16h. Rencontre: jeudi dès 17h30. ☎ (038) 21 10 93.

Anneau blanc: soutien aux victimes de crimes et de violence ☎ (038) 53 51 81.

Baby Help: garde d'enfants malades à domicile. ☎ (038) 25 11 44.

Consultations conjugales: ☎ (038) 25 01 78 ou ☎ (039) 28 28 65; service du Centre social protestant: ☎ (038) 25 11 55; ☎ (039) 28 37 31.

Femmes information: permanence du Centre de liaison, fbg de l'Hôpital 19a, Neuchâtel (jeudi 14-16h) ☎ (038) 24 40 55.

Information diabète: Passage Max-Meuron 6, Neuchâtel. ☎ (038) 24 68 01, sur rendez-vous. Secrétariat: Paix 75, La Chaux-de-Fonds ☎ (039) 23 13 55 (lu-ve 14-17h).

Jeunes handicapés: service de dépannage ☎ lu/ma ☎ (039) 31 41 31 me et ve ☎ (038) 55 14 55 je ☎ (039) 26 85 60, (9-11h).

L'Écluse: foyer de jour pour personnes âgées et/ou handicapées, rue du Seyon 38, Neuchâtel, Tél. 038/25 00 50. Ouvert du lundi au vendredi.

La Main tendue: ☎ 143.

Ligue neuchâteloise contre le cancer: permanence lundi au vendredi 8-11h30 ou sur rendez-vous. ☎ (038) 21 23 25.

Maladie menaçant la vie: groupe de soutien, ch. des Rissieux 1 Cressier. ☎ (038) 47 31 84 (18-20h).

Mamans de jour: Neuchâtel ☎ (038) 33 96 44; La Chaux-de-Fonds ☎ (039) 28 27 48; Boudry ☎ (038) 42 38 39; Val-de-Ruz ☎ (038) 53 24 78.

Médecin de service: en cas d'urgence ☎ 25 10 17. Médiation familiale: ☎ (038) 25 55 28.

Mouvement des Aînés: rue de l'Hôpital 19, ouvert de 8h à 11h30, ☎ (038) 21 44 44.

Mouvement de la condition paternelle de Neuchâtel et environs: soutien et conseils dans les cas de séparation et de divorce, CP 843, 2001 Neuchâtel, ☎ (038) 31 12 76.

Planning familial: consultations et informations, fbg du Lac 3, Neuchâtel ☎ (038) 207 435 ou 207 436 (lu, ma et ve 14-18h; me 13-19h ou sur rendez-vous).

Pro Infirmis: Maladière 35, Neuchâtel ☎ (038) 25 33 88 (lu ou ve 8-12h/14-17h).

Pro Senectute, Fondation pour la vieillesse: service social, activités sportives, vacances; rue de la Côte 48a, Neuchâtel ☎ (038) 24 56 56; service animation ☎ (038) 25 46 56, matin; service des repas à domicile ☎ (038) 25 65 65, matin.

Sida: test anonyme, hôpital des Cadolles ☎ (038) 22 91 03 (lu - me et ve 9-12h; lu - me 14-17h).

Sida-Info: Peseux (test anonyme sur rendez-vous) ☎ (038) 31 13 13.

Secrétariat ☎ (038) 31 49 24. Soins infirmiers: ☎ (038) 30 44 00 (heures de bureau).

Aide familiale: ☎ (038) 30 47 00, 30 47 01 (heures de bureau).

Croix-Rouge: service de garde de malades à domicile ☎ (038) 21 28 05 (lu, me et ve de 14-15h).

Service de sages-femmes à domicile: permanence téléphonique (répondeur) ☎ (039) 28 53 54.

Service d'ergothérapie ambulatoire: ☎ (038) 24 73 33 (lu ou ve 11h30-12h30).

Soins et conseils de santé aux cancéreux: ☎ (038) 30 44 00, aux stomisés ☎ (038) 24 38 34 (heures de bureau).

SOS Futures mamans: ☎ (038) 42 62 52. Télébible: ☎ (038) 46 18 78.

Toxicomanie: Drop-In, Chavannes 11, Neuchâtel ☎ (038) 24 60 10 (8h30-12h/14h30-19).

Vétérinaire de garde: le tél. de votre vétérinaire renseigne.

VILLE DE NEUCHÂTEL

Musée d'ethnographie: «Le petit Chaperon rouge», exposition ponctuelle dans le cadre de la 6ème semaine internationale de la marionnette en Pays neuchâtelois.

tionale de la marionnette en pays neuchâtelois.

Galerie Arcane (rue du Château): de 18h30 à 20h30, vernissage de l'exposition Catherine Aeschlimann, (artiste neuchâteloise), peintures et Janès (artiste américaine), peintures.

La Brasserie: 20h30, «Manuel le créateur», par la troupe Het Alibi Collectif de Belgique.

Pharmacie d'office: Bornand, Grand-Rue/rue du Seyon. Ouvert de 8 à 20h. Hors des heures d'ouverture, le poste de police ☎ 251017 renseigne pour les cas urgents.

Permanence médicale et dentaire: en cas d'absence du médecin ou du médecin dentiste traitant, le ☎ 251017 renseigne pour les cas urgents.

Office du tourisme: rue de la Place-d'Armes 7 (9-12h/13h30-17h30) ☎ 254242.

Bibliothèque publique et universitaire: exposition (8-20h) «Denis De Rougemont, une vie pour l'Europe»; lecture publique (10-20h); fonds d'étude (10-12h/14-18h); salle de lecture (8-22h).

Bibliothèque des Pasteurs: fbg de l'Hôpital 41, ouverte au public, (14-17h30).

Bibliothèque Pestalozzi: (9-12h/14-18h) fbg du Lac 1, ☎ 10 00.

Discothèque Le Discobole: (14-18h30) location de disques.

Centre de rencontre et d'accueil: rue du Seyon 2, 3e étage, ouvert dès 14h ☎ 245651.

Patinoires du Littoral: (intérieure 10h15-11h45/13h45-15h30/20-22h) (extérieure 10h15-11h45 + Hockey libre; 13h45-16h15 + Hockey libre de 13h45 à 15h30).

Piscines du Nid-du-Crê: (intérieure) (8-22h); (extérieure fermée).

Musée d'art et d'histoire: (10-17h) expositions: «La lumière dans l'oeuvre de Pierre-Eugène Bouvier», «Toto Meylan, sculpteur. Une rétrospective», «Collection des arts plastiques (nouvelle présentation permanente)» et les collections permanentes.

Musée d'ethnographie: (10-17h) expositions: «La Différence», «A fleur de peau (bijoux touaregs)» et les collections permanentes.

Musée d'histoire naturelle: (10-17h) exposition: «Tombé du ciel...», météorites et catastrophes» et les collections permanentes.

Musée cantonal d'archéologie: (14-17h) collections permanentes.

A.M.A.H (espace Crêt-Taconnet): «L'occupation et l'art», exposition d'art spontané.

Galerie des Amis des Arts: (14-18h) E. Pérusset, peintures-oeuvres récentes.

Galerie Arcane (Fausses-Brayes): (13-16h15) Denise Emery, tapisseries et gravures.

Galerie-atelier Devaud: (15-18h) expo permanente Devaud, céramique.

Galerie MDJ art contemporain: (14-18h) Sebastian Muniz.

Galerie de l'Orangerie: (14-18h30) David Richoz, peintures-sculptures.

Galerie DuPeyrou: (14h30-18h30) Suarez, huiles.

Passage sous-voies place Pury: panneaux peints par Nicolas Gschwend.

Péristyle de l'Hôtel-de-ville: (8-22h) 36ème salon des amis de la peinture.

Villa Lardy: Av. du Mail 101; (14-17h, sur rendez-vous pris au Musée d'art et d'histoire), salles Aimé Montandon, huiles, gravures encre de Chine.

DISTRICT DE BOUDRY

Pharmacie de service: District de Boudry, contacter le Service des renseignements, ☎ 111.

Médecin de service: Région La Béroche-Bevaix, du mercredi 1er novembre à midi au mercredi 8 novembre à midi, (week-end des 4 et 5 novembre), Dr T. Collaud, centrale d'appel ☎ 24 13 13; Basse-Areuse (Auvonnier - sud des lignes CFF - Colombier, Bôle, Rochefort, Brot-Dessous, Champ-du-Moulin, Cortailod, Boudry), centrale d'appel ☎ 24 13 13, selon l'horaire suivant: jours ouvrables, de 12h à 14h et de 18h à 8h, jeudi, samedis et jours fériés, de 8h le matin à 8h le lendemain matin; La Côte (Peseux, Corcelles, Cormondrèche), le médecin de garde est atteignable tous les jours au 24 13 13.

Hôpital-maternité de la Béroche: Renseignements, ☎ 55 11 27; heures des visites, tous les jours: chirurgie, gynécologie, médecine, division commune 13h30 - 15h et 18h30 - 20h, division privée 10h - 20h; maternité, division commune 14h15 - 15h30 et 18h30 - 20h, division privée 10h - 20h; les bébés sont visibles à 14h30 et à 19h.

Aide et soins à domicile: La Béroche et Bevaix, Centre de santé CESAR, ☎ 55 29 53 - 55 16 67 (après-midi); Centre de santé de la Basse-Areuse, ☎ 41 14 24 (heures de bureau).

Service de transports bénévoles: Colombier et Bôle, ☎ 41 16 09 (répondeur).

Accueil et placement d'animaux: Colombier (Cottendard), Refuge de la Fondation neuchâteloise d'accueil pour animaux (FNAA) et de la Société protectrice des animaux de Neuchâtel (SPAN), ☎ 41 38 31 ou ☎ 61 46 35.

Déchetteries: BOUDRY, sous le viaduc N5 (Ranch), 24h sur 24, du lundi à 7h au samedi à 17h. BEVAIX, Centre Fontanallaz (rue Monchevaux 9), les jours ouvrables de 6h à 20h. CORTAILLOD, chemin de la Roussette, Corf'Agora et hangar des Travaux publics (Cortails 48), les jours ouvrables de 7h à 20h. SAINT-AUBIN, Step du Rafour, du lundi au vendredi de 7h30 à 12h et de 13h30 à 20h, le samedi de 7h30 à 18h.

Auvonnier, Galerie Numaga: Exposition de Jean Mauboulés, sculptures et dessins, 14h30 - 18h30.

Auvonnier, bibliothèque pour enfants: 15h30 - 17h.

Boudry, Musée de la vigne et du vin (château): Bourse à l'étiquette, 16h - 18h; Exposition temporaire «Et que ça saute», ouvert du jeudi au dimanche 14h - 17h.

Colombier, château: Musée militaire et des toiles peintes, et mémorial de la Brigade frontalière 2, ouvert du mercredi au vendredi, visite

commentée à 15h, ainsi que le premier dimanche du mois, visites commentées à 14h et 15h30 (entrée gratuite).

Colombier, grande salle: Exposition de photos de l'Atelier 2013 sur le thème de «La nuit», vernissage à 19h30.

Cortailod, Galerie Jonas: Exposition de Natasha Krenbol, peintures, 14h30 - 18h30.

Cortailod, bibliothèque: 15h30 - 19h.

Gorgier, bibliothèque intercommunale de la Béroche: 15h30 - 19h30.

Peseux, Galerie Cœi: Exposition de Shoichi Hasegawa, huiles, aquarelles, gravures, vernissage dès 18h30.

Saint-Aubin, La Tarentule: «Ce que voit Fox», de James Saunders, pièce interprétée par le groupe théâtral La Claque, de Cortailod, 20h30.

Vaumarcus, Galerie du château: Exposition de Hélène Wenger, aquarelles, peintures sur soie, vernissage dès 19h.

ENTRE-DEUX-LACS

Pharmacie de service: Pharmacie du Landeron, ☎ 51 25 67. Le soir, uniquement sur appel téléphonique.

Soins à domicile: Service de soins à domicile de l'Entre-deux-Lacs, ☎ 33 18 07.

Aides familiales: Service d'aide familiale de l'Entre-deux-Lacs, ☎ 33 25 75.

Service bénévole de l'Entre-deux-Lacs: ☎ 33 23 05 ou ☎ 25 30 23 (demander Evelynne Beljean).

Cornaux: Service bénévole, ☎ 47 23 44 aux heures des repas. Si non réponse, ☎ 47 21 43.

Marin-Epagnier: Association de services bénévoles d'entraide et d'information sociale, ☎ 33 13 62, de 8h30 à 10h.

Cornaux: Centre d'animation Cornaux-Cressier, pour tous les écoliers dès 13 ans, Provins 17, Cornaux, de 18h à 22h.

Hauterive: Galerie 2016, exposition Bayod Serafini, peintures récentes, de 15h à 19h.

Le Landeron: Galerie Di Maillart, exposition François Bôle, dessins et encre de Chine. sam. de 9h30 à 12h et de 14h à 18h. Dim. fermé.

Bibliothèque du Landeron: Centre des Deux-Thielles, ouvert de 8h30 à 11h30.

Piscine d'Hauterive: Centre sportif, de 17h à 19h, profondeur 120. De 19h à 20h, profondeur 200.

Papillorama et Nocturama: Marin-Epagnier, ouvert de 10h à 17h.

VAL-DE-RUZ

Cernier, aula du collège secondaire de La Fontenelle: 20h30, «Angel Tuapanta, paysan des Andes», spectacle en multivision.

Les Hauts-Geneveys: dès 8h. récupération du vieux papier.

Permanence médicale: votre médecin habituel.

Service de garde des pharmacies du Val-de-Ruz: la gendarmerie renseigne au ☎ 24 24 24.

Soins à domicile: ☎ 53 15 31 entre 11 et 12h et de 17h30 à 18h, du lundi au vendredi.

Aide familiale: ☎ 53 15 31.

Hôpital de Landeyeux: ☎ 53 34 44.

Ambulance: ☎ 117.

Cours de sauveteurs: Samaritains Val-de-Ruz Centre, ☎ 53 16 32; Val-de-Ruz Ouest, ☎ 57 14 08.

Consultations pour nourrissons: Les Geneveys-sur-Coffrane: 1er et 3ème mardis du mois, Maison de Commune, de 14h15 à 15h30. Cernier: 2ème et 4ème jeudis du mois, Comble-Emine 1, de 14h15 à 16h. ☎ 25 62 32, de 8h à 9h30.

Office du tourisme: ☎ 53 43 34, bureau de l'Association région Val-de-Ruz, rue de l'Épervier 4, Cernier, du lundi au vendredi, de 8h30 à 11h30.

Cernier: Musée des sapeurs-pompiers - un univers passionnant pour tous les âges. Visites sur rendez-vous, contact Edoardo Paganuzzi, ☎ 53 40 77.

Château de Valangin: ouvert tous les jours de 10h à 12h et de 14h à 17h, sauf le vendredi après-midi et le lundi toute la journée.

VAL-DE-TRAVERS

Couvet, hôpital et maternité: ☎ 63 25 25.

Fleurier, home médicalisé: ☎ 61 10 81.

Couvet, sage-femme: ☎ 63 17 27.

Soins à domicile: du lundi au vendredi de 14h à 16h, ☎ 63 20 80; appel dévié en cas d'absence; service de garde le week-end.

Aide familiale: du lundi au vendredi de 8h à 10h, ☎ 63 20 80.

La Côte-aux-Fées, Café des artistes: Exposition «La bougie ambulante», de Marie-France Thomas; jusqu'au 3 décembre.

Office du tourisme: rue de la Gare 16, Fleurier, du lun. au ven. de 8h à 12h et de 14h à 18h, au ☎ 61 44 08 (7 jours sur 7).

Vapeur Val-de-Travers: visite du dépôt à Saint-Sulpice sur demande, au ☎ 61 36 78.

Musée Jean-Jacques Rousseau, Môtiers: ouvert toute l'année sur rendez-vous.

LA CHAUX-DE-FONDS

Permanences médicale et dentaire: en cas d'absence du médecin de famille, ☎ 23 10 17.

Pharmacie de service: Montagnes, Léopold-Robert 81, jusqu'à 19h30. En dehors de ces heures ☎ 23 10 17.

Musée international d'horlogerie: 10h-17h (sauf lundi), L'Homme et le Temps.

Musée d'histoire et médaillier: 14h-17h (sauf lundi).

Musée d'histoire naturelle: 14h-17h, dimanche 10h-12h et 14h-17h (sauf lundi).

Musée des beaux-arts: 10h-12h et 14h-17h (sauf lundi). Expo Monique Saint-Héliar.

Musée paysan et artisanal: 14h-17h (sauf vendredi).

Vivarium: 10h-12h et 14h-17h.

Conservatoire: salle Faller, 20h15, récital de clavessin par Mady Béget.

A moitié prix

les saucisses de Vienne les plus avantageuses en Suisse!

100'000 paquets

Saucisses de Vienne Truta

4 pièces 200 g

Prix d'essai!

**Nouveau
chez
DENNER!**

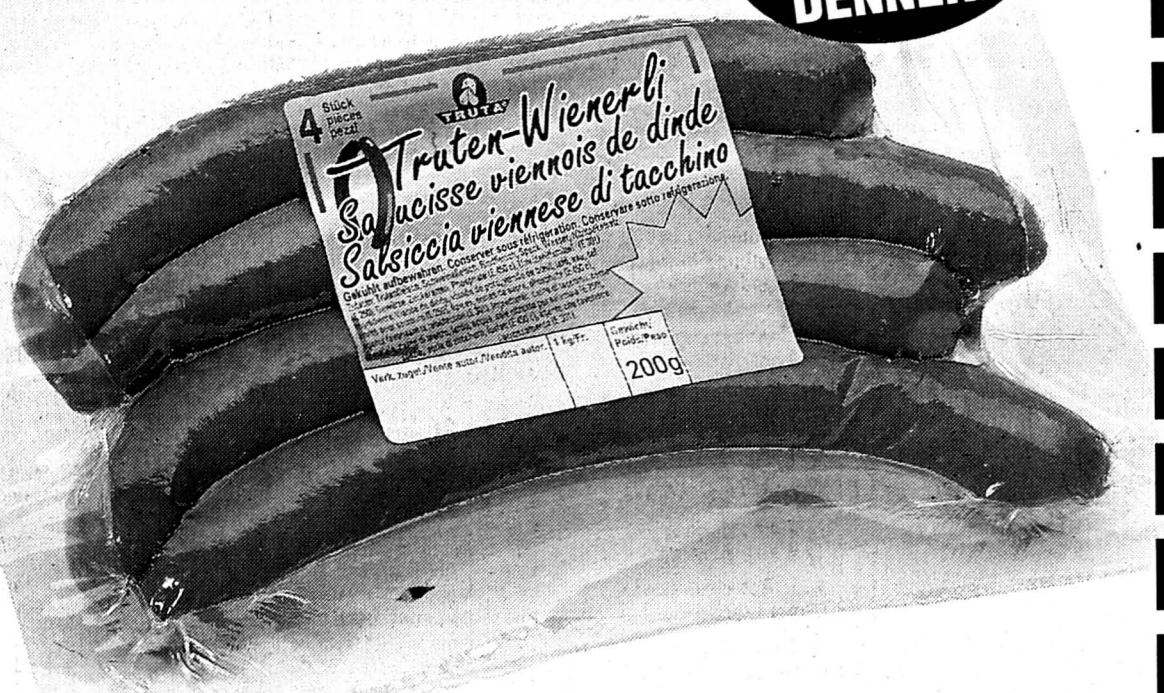

COMPARAISON DE PRIX

Jour-test: le 12.10.1995 à Zurich

DENNER Saucisse de Vienne Truta
4 pièces 200 g 2.50

MIGROS Saucisse de Vienne
4 pièces 200 g 2.80

COOP Saucisse de Vienne de volaille
4 pièces 200 g 2.90

1.25
au lieu de 2.50

Max. 5 paquets par client

Prix bas permanents!

Comparé à Migros et à Coop, c'est DENNER qui vend la viande de dinde au prix le plus avantageux!

Saucisse de Lyon Truta

300 g



**Prix bas
1.90**
permanents

COMPARAISON DE PRIX

Jour-test: le 12.10.1995 à Zurich

DENNER Saucisse de Lyon Truta 300 g 1.90

MIGROS Saucisse de Lyon 400 g 4.—

COOP Saucisse de Lyon 250 g 3.—

prix calculé pour 500 g

DENNER 3.16

MIGROS 5.—

COOP 6.—

Cervelas Truta

200 g 2 pièces



**Prix bas
1.80**
permanents

COMPARAISON DE PRIX

Jour-test: le 12.10.1995 à Zurich

DENNER Cervelas Truta 2 pièces 200 g 1.80

MIGROS Cervelas de volaille 2 pièces 340 g 3.60

COOP Cervelas de volaille 2 pièces 200 g 2.20

prix calculé pour 500 g

DENNER 4.50

MIGROS 5.29

COOP 5.50

Jambon de volaille Truta

180 g

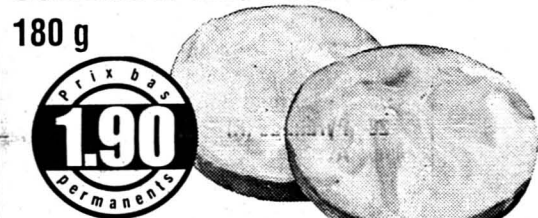

**Prix bas
1.90**
permanents

Burger de volaille Truta

200 g



**Prix bas
1.90**
permanents

Balleron Truta

200 g



**Prix bas
1.90**
permanents

Fromage d'Italie Truta

200 g



**Prix bas
1.90**
permanents

Saucisse à rôtir Truta

220 g 2 pièces



**Prix bas
2.40**
permanents

COMPARAISON DE PRIX

Jour-test: le 12.10.1995 à Zurich

DENNER Saucisse à rôtir 220 g 2 pièces 2.40

MIGROS Saucisse à rôtir 220 g 2 pièces 2.80

COOP Saucisse à rôtir 240 g 2 pièces 3.30

prix calculé pour 500 g

DENNER 5.45

MIGROS 6.36

COOP 6.87

Saucisse à salade Truta

500 g



**Prix bas
3.60**
permanents

COMPARAISON DE PRIX

Jour-test: le 12.10.1995 à Zurich

DENNER Saucisse à salade Truta 500 g 3.60

MIGROS Saucisse à salade 500 g 4.25

COOP Saucisse à salade 500 g 4.90

Saucisse du tir Truta

240 g



**Prix bas
2.80**
permanents

Saucisse st-galloise Truta

300 g



**Prix bas
2.90**
permanents

Gendarme Truta

200 g 4 pièces



**Prix bas
2.90**
permanents

Saucisse de l'Engadine Truta

240 g



**Prix bas
3.15**
permanents

Pâté de volaille Truta

75 g



**Prix bas
0.70**
permanents

Pâté de foie de volaille Truta

130 g



**Prix bas
1.15**
permanents

Salami Truta

250 g



**Prix bas
3.90**
permanents

Saucisse fumée Truta

200 g



**Prix bas
4.30**
permanents

Ces articles sont également disponibles chez les détaillants indépendants des satellites DENNER! Fr-44/3.11.95

Nous sommes toujours avantageux!

**DENNER
SUPERDISCOUNT**

Suisse romande

8.45 Rosa (R) 9.05 Top models 9.25 Passe-moi les jumelles (R) 10.15 Les quatre saisons du cerf 10.45 Cinéac: Vitailleurs de marque 10.55 Racines (R) 11.10 Les feux de l'amour 11.50 Marc et Sophie. Vol au-dessous d'un nid que loup louent 12.15 Les nouvelles filles d'à côté Un rêve prémonitoire 12.45 T.J-midi 13.00 La vallée des poupées 13.25 Hublot 13.35 Matlock. L'étrangleur 14.20 L'ombre d'un scandale. Film américain de Ivan Nagy (1984). 16.00 Fame 16.50 Les Babouchettes et le Kangouroule 17.00 Aladdin 17.25 Seaquest, le gardien de l'océan 18.10 Hublot 18.25 Top models 18.50 T.J-titres Météo régionale 18.55 T.J-régions 19.15 TéléTrésor Banco Jass 19.30 T.J-soir.

20.00 Météo 20.05 Tell quel Johnny, que je t'aime!

20.35 Maigret a peur Film de Claude Goretta Avec Bruno Cremer, Jean-Paul Roussillon Le commissaire Maigret rend visite à son vieil ami Chabot, juge d'instruction dans une petite ville de province. Il découvre que deux meurtriers sauvages viennent d'être commis dans ce coin perdu. La notoriété de Maigret fait croire que sa visite amicale est un début d'enquête judiciaire, enquête qu'il mènera d'ailleurs bien malgré lui.

22.25 Ça colle et c'est piquant Invité: Richard Gotainer 23.10 T.J-nuit

23.20 Nocturne: L'incroyable vérité Film américain d'Hal Hartley (1989) Avec Adrienne Shelly, Robert Burke

0.45 Ça colle et c'est piquant (R) 1.30 Bulletin du télétexte

Suisse 4

6.00 Euronews. 18.45 Genève Région. 19.30 T.J-Soir. 20.00 La femme de la vie: La femme de marbre. Avec El Grand Wyoming, Ricard Borrás, etc. 20.55 Musiques, musiques. Schubert: Messe n° 6. 21.55 Météo régionale/T.J-soir/Genève Région (R). 22.35 Best of Economie. 23.05 Euronews.

Allemagne 1

14.03 höchstpersönlich. 14.30 Abenteuer Ueberleben. 15.00 Tagesschau. 15.03 Telefonfieber. 15.10 Unvollständige Fins-ternis. 16.30 Alfredissimo! Kochen mit Bio und Maria + Margot Hellwig. 17.00 Tagesschau. 17.10 Brisant. Boulevard Magazin. 17.40 Regionale Information. 17.50 Tagesschau-Telegramm. 17.55 Verbotene Liebe. 18.25 Marienhof. 18.49 Tagesschau-Telegramm. 18.54 Nonstop Nonsense. 19.25 Herzblatt. 19.53 Wetter. 19.58 Heute Abend im Ersten. 20.00 Tagesschau. 20.15 Wo die alten Wälder rauschen. Deutscher Spielfilm (1956). 21.45 ARD-exklusiv. 22.15 Tagesthemen. 22.50 Die Tigerin. Deutscher Spielfilm (1991). 0.15 Nachtmagazin.

RADIOS

La Première

7.40 Le microphage. Jeu. 7.45 L'invité de la rédaction. 7.57 Histoire d'en parler. 8.00 Journal. 8.17 La presse romande. 8.21 La presse alémanique. 8.25 Point de mire. 8.30 Titres. 8.37 Bande-annonce: Théâtre. 8.43 Reportage. 8.51 Laser. 9.00 Journal. 9.10 Les petits déjeuners. 10.05 Comédie. 11.05 Les dicodœurs. Jeu. 12.05 Salut les p'tits loups. 12.30 Le 12.30. 12.45 Inofactif. 13.00 Zapp'monde. Bons baisers de chez moi. 14.05 Le monde à vos pieds. 15.05 Le monde en tête. 16.05 La tête ailleurs. 18.00 Journal du soir. 18.20 Le vendredi des journalistes. 19.05 Journal des sports. 19.10 La tête ailleurs - Magazine (suite). 22.30 Journal de nuit. 23.05 A la cour de Duke (29). 0.05-5.00 Programme de nuit.

Espace 2

6.10 Matinales. 9.15 Magellan. 9.30 Les mémoires de la musique. 10.30 Classique. 11.30 Souffler n'est pas jouer. 12.05 Carnet de notes. 13.00 Vocalises. 15.30 Concert. 17.05 Carré d'arts. 18.00 JazzZ. 19.00 En quête de disques. 20.05 Da camera. Prélude. 20.30 En différé de Lausanne: Orchestre de Chambre de Lausanne. 22.30 Journal de nuit. 22.40 Lune de papier. 23.00 Les mémoires de la musique. 0.05 Notturmo.

Suisse alémanique

7.50 Zum neuen Tag. 8.00 Morgenjournal. 8.15 Espresso. 9.00 Memo. 9.05 Gratulationen. 9.35 Memo-Thema. 10.00 Etcetera. 10.05 Cabaret. 10.10 Swiss Top. 11.10 Ratgeber. Freizeit. 11.45 KinderClub. 12.05 Regionaljournal. 12.22 Météo. 12.30 Rendez-vous. 13.30 Mittagshits. 14.00 Siesta. 14.05 Siesta-Stamm. 15.05 Siesta-Visite. 17.00 Welle 1. 17.10 Sportstudio. 17.30 Regionaljournal. 18.00 Echo der Zeit. 18.45 Sport. 18.50 Lüpfig und müpfig. 19.30 Sigg-SaggSugg - Die Sendung für Kinder. 20.00 Hörspiel: Logothetis. 21.00 So tönt's im Aemmilal. Volkstümlicher Nachtmittag aus dem Landgasthof Bären, Sumiswald. 22.00 Nachtexpress. 22.30 Reprise. 2.00 Nachtclub.

Radio Jura bernois

7.30 Flash. 7.35 Revue de presse. 7.40 Tintin. 8.00 Journal. 8.15 Sélection TV. 8.30 Flash. 8.35 Revue de presse. 8.45 Le jeu du pied gauche. 8.50 Petites annonces. 9.00 Flash. 9.10 Les naissances. 9.29 Colonne Morris. 10.00 Flash. 10.05 L'invité. 11.00 Flash. 11.10 L'invité. 11.35 C'est du propre. 11.45 Carré d'As (jeu). 11.50 Petites annonces. 12.00 Des Hauts et des Bas. 12.15 Journal. 13.00 Scènes de Vie. 13.10 Anniversaires. 13.45 Petites annonces. 14.00 Flash. 15.00 Flash. 16.00 Flash. 16.03 Eurotop. 17.00 Flash. 17.30 Ticket Corner SBS. 18.00 Journal. 18.30 «Pad'Panic» (jeux vidéos). 19.00 Generation Rap. 19.30 Noise Experience (Dance). 23.00 Juke Box (jusqu'à 6.00).

Radio Jura bernois

6.00 RSR 6.30 RJB info 6.45 Jeu 6.55 RJBulle 7.00 RSR 7.30 RJB info 7.45 Téléphone du jour 8.00 RSR. 8.20 Reportage société. 8.30 Flash info. 8.45 RJBulle. Rediffusion. 9.15 RJBulle. Direct 9.30 Flash info. 9.45 RJBulle. Chronique TV 10.00 Jeu cinéma. 10.20 Reportage société 10.30 Magazine. 11.45 Qui dit quoi? 12.00 Titres, météo 12.07 AV. 12.15 RJB info 12.30 RSR. 12.55 AV 13.00 A l'occasion. 13.40 Naissances 13.50 RJBulle. Direct. 14.00 Reportage société - music non stop 16.00 Flash info 16.15 CD de la semaine 16.30 Jeux 16.45 Reportage société 17.10 AV 17.20 AV 17.30 RJB info 17.45 RJBulle. Rediffusion - Chronique TV 18.00 RSR 19.00 Chanson française 20.00 Géant.

TF1 France 1

6.00 Côté cœur. Série 6.30 TF1 info 6.58 Météo 7.00 TF1 info 7.10 A tout' Spip 8.28 Météo 8.30 Télé shopping 9.03 Météo 9.05 Club Dorothée vacances 11.50 La roue de la fortune 12.20 Le juste prix 12.50 A vrai dire 13.00 Journal 13.35 Météo 13.38 Femmes 13.40 Les feux de l'amour. Série 14.25 Dallas. Série 15.25 La loi est la loi. Série 16.15 Une famille en or 16.45 Club Dorothée vacances 17.20 La philo selon Philippe. Série 17.55 Les nouvelles filles d'à côté. Série 18.25 Le miracle de l'amour. Série 19.00 Alerte à Malibu. Série 19.50 Les pourquoi de Monsieur Pourquoi.

20.00 Journal / Image de demain / Minute hippique 20.45 Météo

20.50 Des enfants dans les arbres Téléfilm français de Pierre Boutron Avec Robin Renucci, Isabel Otero En 1942, l'entreprise audacieuse et solidaire des habitants d'un petit village du sud-ouest de la France qui, au péril de leur vie, vont tenter de sauver de la déportation de jeunes orphelins juifs. Courage, dignité, abnégation. Des qualités qu'expriment avec naturel Robin Renucci et Isabel Otero.

22.40 Famille, je vous aime Magazine 0.05 Les trois as 1.00 Minuit, l'heure du clip Compil' 1.40 Laser 2.35 Vinyl 3.05 TF1 nuit / Météo 3.15 Histoires naturelles 3.45 Passions 4.10 TF1 nuit 4.20 Méaventures 4.40 TF1 nuit 4.50 Musique 5.10 Histoires naturelles

Eurosport

8.30 Tennis: ATP Tour Magazine (R). 9.00 EuroFun (R). 9.30 Triathlon (R). 10.30 Aventure (R). 11.30 EuroFun (R). 12.00 Boxe (R). 13.00 Football: Coupes d'Europe (R). 15.00 Courses de Camions (R). 15.30 Motocyclisme: Championnat du monde (R). 16.30 Motors/Oftroad (R). 17.30 Int. Motorsports. 18.30 Courses de Camions (R). 19.30 En direct: Tennis: Open de Bercy. Quarts de finale. 21.30 EurosportNews. 22.00 Handball: Qualification pour le championnat d'Europe, Bâle, Suisse - Allemagne. 23.15 Boxe. Robert McCracken - Fitzgerald Bruney.

Allemagne 2

12.10 Die Goldene 1. 12.55 Presseschau. 13.00 Tagesschau. 13.05 ARD-Mittagsmagazin. 13.45 Dalli Dalli. Frage-spiel für Schnelldenker. 14.15 Smello. 15.50 logo. Nachrichten von A Zebra. 16.00 heute. 16.05 Das ist Liebe. Show für Ehepaare. 16.35 Jede Menge Leben. 17.00 heute/Sport/Europawetter. 17.15 Länderjournal. 17.55 Zwei Münchner in Hamburg. 19.00 heute. 19.20 Wetter. 19.25 Forsthaus Falkenau. 20.15 Der Alte. 21.15 Die ZDF-reportage: Rückkehr nach Charlottengrad. 21.45 heute-Journal. 22.15 Aspekte. Kulturmagazin. 22.45 Live aus Hamburg: Willemsens Woche. 23.45 heute nacht. 0.00 Wie ein Bumerang. Franz. Spielfilm (1976).

Espace 2

6.10 Matinales. 9.15 Magellan. 9.30 Les mémoires de la musique. 10.30 Classique. 11.30 Souffler n'est pas jouer. 12.05 Carnet de notes. 13.00 Vocalises. 15.30 Concert. 17.05 Carré d'arts. 18.00 JazzZ. 19.00 En quête de disques. 20.05 Da camera. Prélude. 20.30 En différé de Lausanne: Orchestre de Chambre de Lausanne. 22.30 Journal de nuit. 22.40 Lune de papier. 23.00 Les mémoires de la musique. 0.05 Notturmo.

Suisse alémanique

7.50 Zum neuen Tag. 8.00 Morgenjournal. 8.15 Espresso. 9.00 Memo. 9.05 Gratulationen. 9.35 Memo-Thema. 10.00 Etcetera. 10.05 Cabaret. 10.10 Swiss Top. 11.10 Ratgeber. Freizeit. 11.45 KinderClub. 12.05 Regionaljournal. 12.22 Météo. 12.30 Rendez-vous. 13.30 Mittagshits. 14.00 Siesta. 14.05 Siesta-Stamm. 15.05 Siesta-Visite. 17.00 Welle 1. 17.10 Sportstudio. 17.30 Regionaljournal. 18.00 Echo der Zeit. 18.45 Sport. 18.50 Lüpfig und müpfig. 19.30 Sigg-SaggSugg - Die Sendung für Kinder. 20.00 Hörspiel: Logothetis. 21.00 So tönt's im Aemmilal. Volkstümlicher Nachtmittag aus dem Landgasthof Bären, Sumiswald. 22.00 Nachtexpress. 22.30 Reprise. 2.00 Nachtclub.

France 2

6.05 Des jours et des vies. Feuilleton 6.30 Télématin 8.30 Les films Lumière 8.35 Amourement vôte. Feuilleton 9.00 Amour, gloire et beauté. Feuilleton 9.25 Kung-Fu. Série 10.15 Couleur Maureen 10.20 X-men 10.40 Océane 11.10 Flash info 11.15 Motus 11.50 Pyramide 12.20 Les Z'amours 12.55 Météo 12.59 Journal 13.35 Météo 13.40 Point route 13.45 Derrick Y compris le meurtre 14.50 Soko. Série 15.40 La chance aux chansons 16.45 Des chiffres et des lettres 17.20 Quoi de neuf docteur? Série 17.45 Génération musique. Série 18.15 Le prince de Bel Air. Série 18.43 Jeu: Que le meilleur gagne 19.15 Bonne nuit les petits 19.20 Studio Gabriel 19.59 Journal.

20.35 L'image du jour: Bercy 20.45 Météo 20.50 Point route

20.55 Maigret se défend Téléfilm avec Bruno Cremer, Agnès Soral Alors que le commissaire Maigret enquête sur un vol de bijoux, il est accusé de harcèlement sexuel par la fille d'un haut fonctionnaire. Récusé par sa direction, il devra se défendre seul. L'intrigue est assez embrouillée car elle embarque le spectateur sur différentes affaires avant d'aboutir à l'essentiel.

22.25 Bouillon de culture La statue de Charles de Gaulle 23.35 Les films Lumière 23.40 Journal 23.50 Météo 23.55 Open de tennis à Bercy 1.10 La 25me heure L'île noire 2.05 Studio Gabriel (R) 2.35 Envoyé spécial (R) 4.05 24 heures d'info 4.20 Pyramide (R) 4.45 Aventuriers de la dent crolles 5.10 La chance aux chansons (R) 6.05 Dessin animé

TV 5 Europe

12.40 Météo des cinq continents. 12.45 Journal télévisé de France 3. 13.05 Paris Lumières (R). 13.30 La marche du siècle (R). 15.05 Tell Quel (R). 15.30 La maison Deschênes (R). 16.00 Journal. 16.15 Gourmandises. 16.30 Bibi et ses amis (R). 17.15 Fa Si La chanter (R). 17.45 Questions pour un champion. 18.15 Visions d'Amérique. 18.30 Journal/Météo internationale. 19.00 Paris Lumières. 19.25 Météo des cinq continents. 19.30 Journal télévisé belge. 20.00 Fort boyard. Jeu. 21.30 Les carnets du boulingueur. 21.55 Météo des cinq continents. 22.00 Journal télévisé de France 2/Météo internationale/Jeu. 22.40 Taratata. 23.50 Intérieur nuit. 0.30 Soir 3/Météo.

RTL F

12.00 Junior en vacances. 13.20 Les bonnes affaires. 13.30 F comme femme. 14.25 L'ami des bêtes. Série. 15.25 Cagny et Lacey. Série. 16.15 Paradise beach. Série. 16.40 Arnold et Willy. Série. 17.05 Mission casse-cou. Série. 17.55 Double gagnant. Jeu. 18.25 Top models. 18.50 Jeu Téléstar. 18.55 Le monde de Dave. Série. 19.20 Popeye. 19.30 Une maman formidable. Série. 19.55 La vie de famille. Série. 20.20 Jeu Téléstar. 20.25 Météo. 20.30 Clair de lune. 21.20 Kojak. 22.10 Leader. 22.15 La malédiction du loup-garou. Série. 22.40 Film rose: Ninotschka. Film germano-italien de Claus Tinney (1974). 0.05 Jamais trop tard. 0.35 Météo (R).

France 3

6.00 Euronews 7.15 Bonjour Babar 7.55 Minikeums 10.45 Les mystères de l'ouest 11.35 La cuisine des mousquetaires 11.55 Le 12/13 13.05 Tout en musique 13.35 Tennis de Bercy 17.10 Mini-keums 17.50 Les deux font la loi 18.20 Questions pour un champion 18.50 Un livre, un jour 18.55 Le 19/20.

20.05 Fa Si La chanter 20.35 Tout le sport

20.50 Thalassa Magazine de la mer Les chasseurs de l'«Avel Gwalarn»

21.50 Faut pas rêver 22.50 Météo 23.00 Soir 3 23.20 Nimbus 0.15 L'heure du golf 0.45 Dynastie 1.35 Musique graffiti



MAIGRET SE DÉFEND - Avec Bruno Cremer, Eric Prat. FR2 20.55

Suisse alémanique

12.35 TAFminigame. 13.00 Tagesschau. 13.10 TAFaktiv. 13.25 Gute Zeiten, schlechte Zeiten. 13.50 Der Fahnder. 14.40 DOK: Sieg über die Malaria? (V). 15.30 Marienhof. 16.20 rätselTAF. 16.45 PROTEST: Tierheime. Die zwei Jungre-porster Melina und Raphael hinterfragen. 16.55 Spielfilmzeit: Bando und der goldene Fussball. 17.40 Gutenacht-Geschichte. 17.50 Tagesschau. 17.55 Der Landarzt. 18.50 Telesguard. Emission d'informa-zion. 19.00 Schweiz aktuell. 19.30 Tages-schau. 19.50 Météo. 20.00 Fascht e Fam-ilie. 20.30 Peter und Paul (3/14). 21.20 QUER. 21.50 10 vor 10. 22.20 Arena. 23.40 Achteinhalb. Ital.-franz. Spielfilm (1962). 1.55 Nachtbulletin/Météo.

Italie 1

10.05 I consigli di Verdemattina. Vento selvaggio. Film avventuroso. 11.30 Tg 1. 12.25 Che tempo fa. 12.30 Tg 1 - Flash. 12.35 La signora in giallo. Telefilm. 13.30 Telegiornale. 14.00 Pronto? Sala giochi. All'interno. 14.40 Prove e provini a Scomettiamo che...? 15.45 Solletico. 16.00 Il fantastico mondo di Richard Scarry. Cartoni animati. 16.10 Aladino. Cartoni animati. 16.40 Spiderman. 17.30 Zorro. Telefilm. Appuntamento al cinema. 17.50 Oggi al Parlamento. 18.00 Tg 1. 18.10 Italia sera. 18.50 Luna Park. 19.35 Che tempo fa. 20.00 Tg 1. 20.30 Tg 1 - Sport. 20.40 Credere, non credere. Film. Tg 1. 0.00 Tg 1 - Notte. 0.25 Agenda. Zodiaco. Chiacchiere. Che tempo fa.

RTN

7.30 Flash. 7.35 Revue de presse. 7.40 Tintin. 8.00 Journal. 8.15 Sélection TV. 8.30 Flash. 8.35 Revue de presse. 8.45 Le jeu du pied gauche. 8.50 Petites annonces. 9.00 Flash. 9.10 Les naissances. 9.29 Colonne Morris. 10.00 Flash. 10.05 L'invité. 11.00 Flash. 11.10 L'invité. 11.35 C'est du propre. 11.45 Carré d'As (jeu). 11.50 Petites annonces. 12.00 Des Hauts et des Bas. 12.15 Journal. 13.00 Scènes de Vie. 13.10 Anniversaires. 13.45 Petites annonces. 14.00 Flash. 15.00 Flash. 16.00 Flash. 16.03 Eurotop. 17.00 Flash. 17.30 Ticket Corner SBS. 18.00 Journal. 18.30 «Pad'Panic» (jeux vidéos). 19.00 Generation Rap. 19.30 Noise Experience (Dance). 23.00 Juke Box (jusqu'à 6.00).

La Cinquième

11.45 Qui vive: L'ORL chez l'enfant. 12.00 Déclis. 12.30 Atout savoir. 13.00 Les chiens. Documentaire. 13.25 Le journal du temps. 13.30 Le puits du sacrifice. Documentaire. 14.30 Histoires du réus-sir. 15.30 Qui vive: Michèle Barzach. 15.45 Allo la terre: Les volcans. 16.00 La zone Asie. 16.30 Aux frontières du temps. Documentaire. 17.00 Cellulo. 17.30 Les enfants de John. 18.00 Cinq sur cinq. 18.15 L'amour en questions. 18.30 La rivière aux rats d'eau. Docu-mentaire. 18.55 Le journal du temps.

Arte

19.00 Ivanhoé (20). Série 19.30 Terra X: Le journal de bord du Bounty Documen-taire.

20.30 Journal

20.40 Fiction: Sans issue Téléfilm allemand de Sigi Rothmund (1995)

22.10 Archimède Le langage 23.10 Cinéma: L'enfance nue Film français 0.30 La chute du mur Une chronique (9)

M 6

7.00 M6 express et Matin express 9.05 M6 boutique 9.35 Boulevard des clips 10.00 M6 express 10.05 Boulevard des clips 10.35 Info conso 10.40 Passé simple 10.45 M6 express 10.50 Les rues de San Francisco. 11.45 M6 express/Mé-téo 11.55 Ma sorcière bien-aimée. Frank, Maurice ou Adam? 12.25 La petite mai-son dans la prairie. La sagesse de Salo-mon 13.25 Le retour de Tom Sawyer. Téléfilm américain de Paul Krasny. 15.00 Boulevard des clips 16.30 Hit machine 17.00 Classe mannequin 17.30 Les aventures de Tintin. L'île noire (2) 18.00 Highlander. Pour l'amour d'un enfant 19.00 Lois et Clark, les nouvelles aven-tures de Superman 19.50 Transat. Jacques Vabre 19.54 6 minutes/Météo.

20.00 Notre belle famille Méfiez-vous des répondeurs! 20.35 Capital 6 Magazine

20.40 Flashback Le meilleur des années 80 Soirée proposée par Thierry Ardisson Souvenons-nous: les années 80, ce furent pêle-mêle l'élection de Marguerite Yourcenar à l'Académie Française, la guerre des Malouines, le mariage du prince Charles et de lady Diana, l'irruption du sida, la chute du Mur de Berlin. Invités de l'émission de ce soir: Yves Lecoq, Charlotte de Turckheim, Philippe Laval, Clémentine Célarie, Vanessa Demouy, Ophélie Winter.

22.50 Aux frontières du réel Le fétichiste 23.45 Capital 6 Magazine 23.55 Sexy zap 0.25 Dance machine club 0.50 Hit dance 1.15 Boulevard des clips 3.30 La tête de l'emploi 3.55 Jazz 6 4.50 El tiempo pasa Documentaire 5.15 Starnews Magazine

Autriche 1

13.00 Peter Pan und die Piraten. 13.25 Confetti Paletti. 13.40 Mila Superstar. 14.05 Am Dam Des-Show. 14.30 Dschungelbuch. 14.55 Artefix. 15.05 Fam-ilie Feuerstein. 15.30 Mini-ZIB. 15.45 Raumschiff Enterprise. 16.30 Baywatch 17.10 Eine schrecklich nette Familie. 17.40 Golden Girls. 18.10 Neue Serie: Dr. Quinn. 19.00 Die Cosby Show. 19.30 Zeit im Bild und Kultur. 19.53 Wetter. 20.00 Sport. 20.15 Otto, der Liebesfilm. Deutsche Komödie (1992). 21.45 Fuss-ball am Freitag. 21.55 Agoraphobia - Die Angst im Kopf. Amerik. Thriller (1992). 23.30 Zeit im Bild. 23.35 Die Rache des Wolfes. Kanad. Abenteuerfilm (1991). 1.05 Eine schrecklich nette Familie.

Portugal

7.30 Sinais RTPi (R). 8.00 Noticias. 8.15 Remate (R). 8.30 Acontece (R). 8.45 RTPi junior (R). 9.45 Noticias. 10.00 Pra-ça da Alegria. 11.30 Tudo ao molho e fé em deus (R). 12.00 Amores perfeitos (R). 13.00 Jornal da tarde. 13.45 Passe-relle. 14.30 O rosto da Europa. 15.00 O anel mágico. 15.30 Isto e magia. 16.00 Culinária. 16.15 Vida por vida. 16.30 Ri-cardina e Marta. 17.00 Os dias uteis. 18.00 RTPi junior. 19.00 Sinais RTPi. 19.30 Nico d'obra. 20.00 Telejornal. 20.45 Vila Faia. 21.30 Palavras ditas. 22.00 Noite de reis. 23.00 Corações per-ifericos. 0.15 Passerelle (R). 1.00 24 ho-ras RTPi. 1.30 Remate.

De plus en plus... En plus Plus de pages Plus de sujets Plus de magazines Plus d'enquêtes

Le mercure perd de l'altitude, en novembre, c'est son habitude

AUJOURD'HUI

Prévisions pour 14 heures

- Températures:**
 Neuchâtel: 9°
 Boudry: 9°
 Cernier: 6°
 Môtiers: 6°
 La Chaux-de-Fonds: 4°
 Le Locle: 4°
 La Vue-des-Alpes: 2°
- Soleil:**
 Lever: 7h17
 Coucher: 17h14
- Lune (croissante):**
 Lever: 15h24
 Coucher: 3h01

Dominante:

- Soleil
- Nuageux
- Couvert

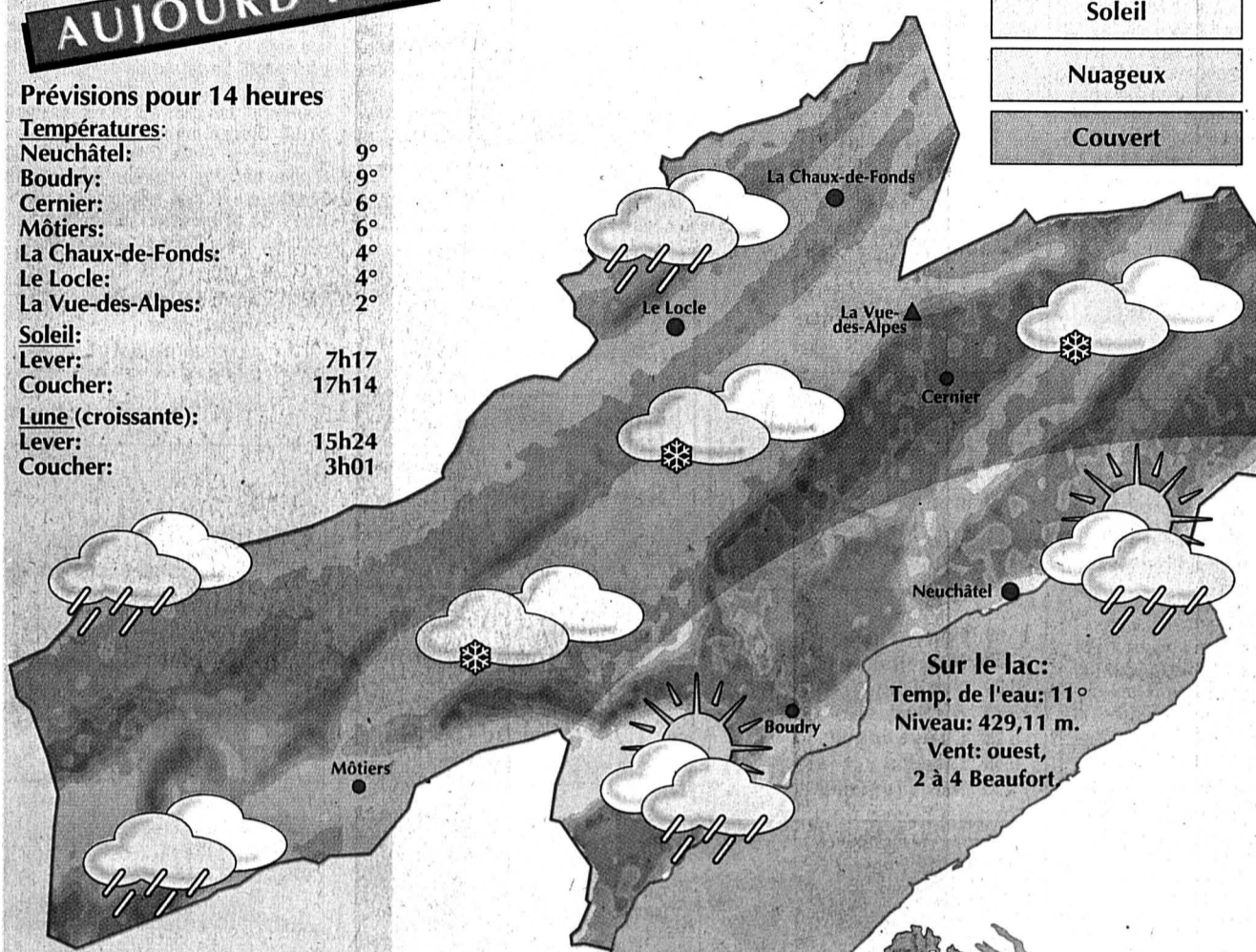

Sur le lac:
 Temp. de l'eau: 11°
 Niveau: 429,11 m.
 Vent: ouest, 2 à 4 Beaufort

Situation générale: un fort courant du nord règne entre les hautes pressions qui recouvrent le proche Atlantique, l'ouest de l'Europe et la zone dépressionnaire d'Europe centrale. De l'air froid et parfois humide circule de la mer du Nord aux Alpes.

Prévisions jusqu'à ce soir: nord des Alpes, Valais, nord et centre des Grisons: encore quelques éclaircies sur le bassin lémanique et le Valais central, sinon temps souvent très nuageux. Quelques précipitations, surtout en deuxième partie de journée, plus marquées le long du versant nord des Alpes, neige vers 800-1000 mètres. Température en fin de nuit: jusqu'à 1 degré sur l'ouest, -1 sur l'est et le Valais. L'après-midi: 7 à 9 degrés. -4 à 2000 mètres. Fort vent du nord en montagne. Sud des Alpes et Engadine: ensoleillé sur le sud. Nuageux et quelques flocons le long des Alpes. Température de 8 à 15 degrés.

Evolution probable jusqu'à mardi: jusqu'à lundi, assez ensoleillé et froid. Dès mardi, plus nuageux et à nouveau plus doux.

Infographies Pascal Tissier L'EXPRESS
 Sources: Jean-François Rumley, Observatoire cantonal et Keystone.

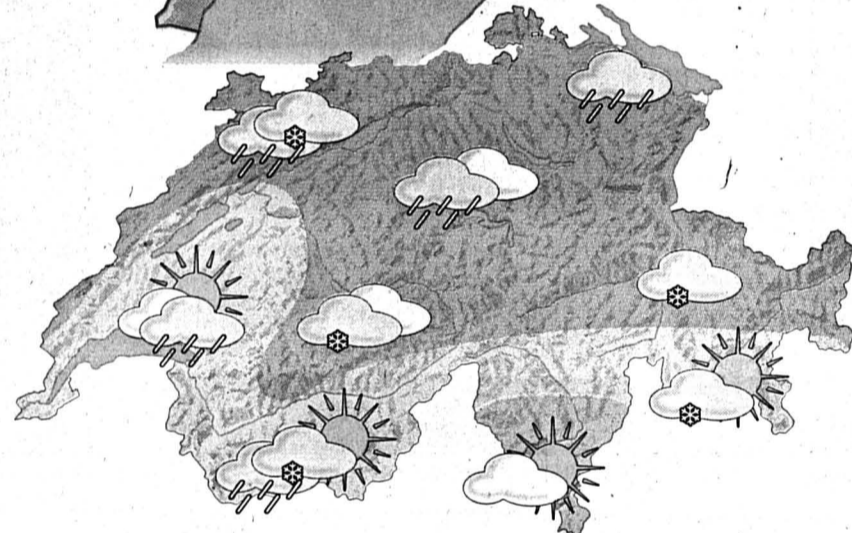

Demain	Après-demain	Dans trois jours
En plaine: 5°	3°	4°

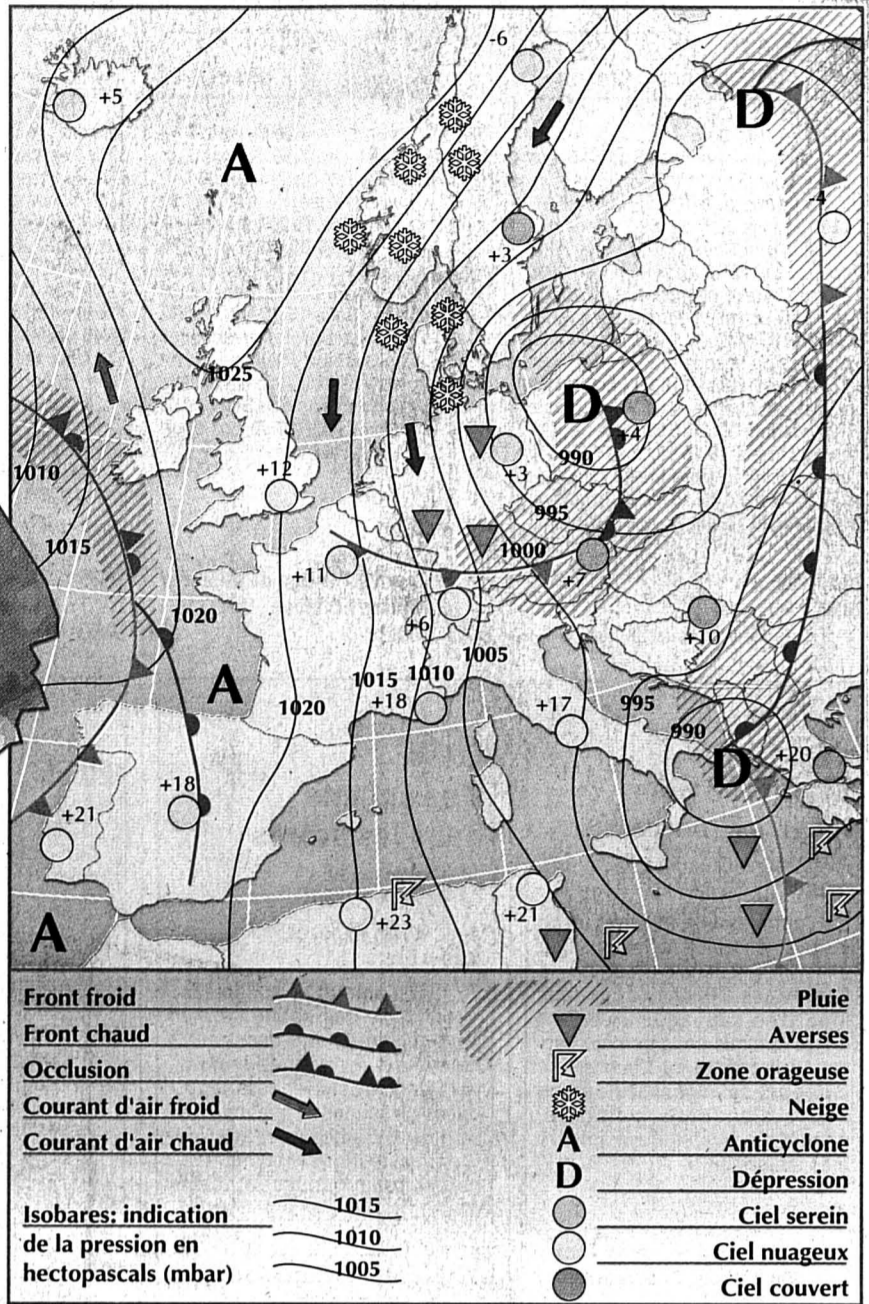

OBSERVATOIRE

Conditions météorologiques communiquées par l'Observatoire cantonal de Neuchâtel (490 m).

Températures	31.10	01.11	02.11
Moyenne	13,9°	10,1°	9,2°
6h30	12,3°	7,8°	6,4°
23h30	16,1°	12,7°	9,4°
18h30	14,4°	10,7°	11,6°
Maximum	18,5°	14,9°	11,9°
Minimum	11,0°	7,3°	5,9°
Précipitations (en mm)			
	0,0	0,0	1,5
Pression barométrique (en mbar)			
7h30	966,8	965,5	956,0
13h30	967,9	962,9	957,9
19h30	967,0	957,2	959,8

TEMPÉRATURES

Hier à 14 heures

En Suisse	Température
Zurich	très nuageux, 5°
Bâle-Mulhouse	peu nuageux, 9°
Berne	peu nuageux, 8°
Genève-Cointrin	peu nuageux, 10°
Sion	beau, 11°
Locarno-Monti	beau, 16°
Ailleurs en Europe	
Paris	peu nuageux, 11°
Londres	très nuageux, 11°
Berlin	très nuageux, 5°
Moscou	nuageux, -3°
Athènes	nuageux, 23°
Istanbul	beau, 15°
Rome	peu nuageux, 20°
Palma	beau, 27°
Lisbonne	nuageux, 24°
Autres continents	
Jérusalem	pluvieux, 20°
Miami	nuageux, 31°
New York	pluvieux, 14°
Rio de Janeiro	pluvieux, 21°
San Francisco	nuageux, 18°
Bangkok	nuageux, 31°

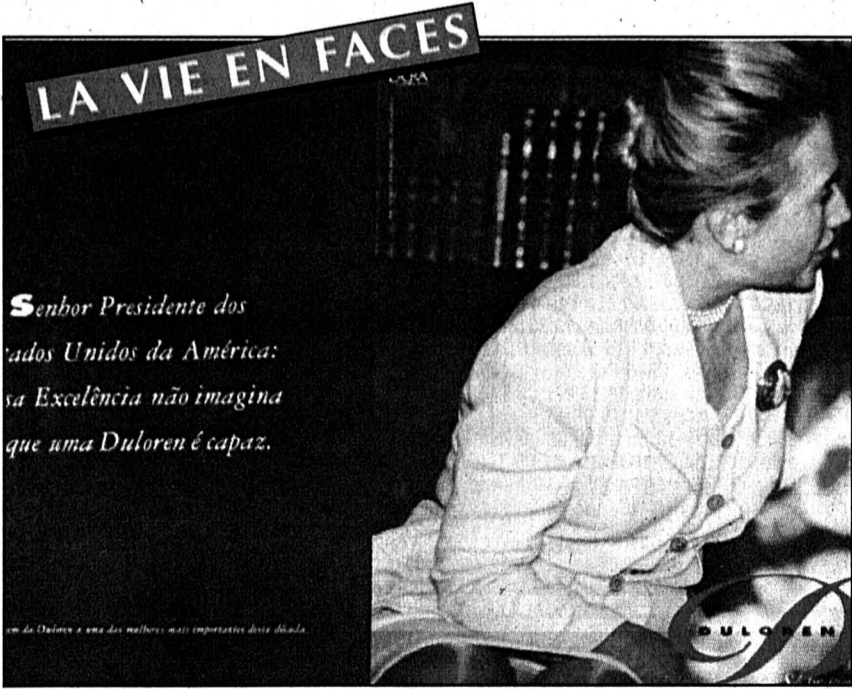

PETITE CULOTTE - Hillary Clinton est assise et sa jupe un peu relevée laisse entrapercevoir sa petite culotte. La photo a été prise au cours de sa récente visite au Brésil. Rachetée par une marque locale de lingerie, Duloren, elle sert aujourd'hui les besoins de sa dernière campagne publicitaire. «Monsieur le Président des Etats-Unis d'Amérique: Votre Excellence n'imagine pas tout ce que Duloren peut faire», ironise la légende de la photo, sous-titrée «Hommage à l'une des femmes les plus importantes de la décennie». C'est le magazine «O Globo» qui a présenté en exclusivité mercredi cette nouvelle campagne, qui doit être lancée dans le reste de la presse brésilienne le week-end prochain. «Nous sommes en train de faire connaître notre forte préoccupation au gouvernement brésilien», a commenté le porte-parole de l'ambassade américaine à Brasilia, Lucille DiPalma. De son côté, Lisa Caputo, l'attachée de presse de la première dame des Etats-Unis se refusait à tout commentaire au nom «du bon goût et du bon sens». L'agence de publicité créatrice de la campagne, Criacao da Contemporanea, assure ne pas avoir cherché l'irrespect.

Clin d'œil

La Turquie a aussi son monstre du Loch Ness

Le monstre du Loch Ness aurait-il décidé de migrer au soleil? Ou Nessie aurait-il un cousin dans le lac de Van (est de la Turquie)? En tous cas, le Parlement d'Ankara a nommé une commission d'enquête pour savoir de quoi il retourne. Plusieurs personnes affirment avoir vu dans ce lac, le plus vaste du pays, une bestiole tout à fait monstrueuse. Le vice-gouverneur de la province, Bestami Alkan, a lui-même témoigné en ce sens: «Il était exactement comme dans les dessins animés. Il était noir et il avait des piques triangulaires dans le dos. Il ressemblait à un dinosaure».

Mais le président de la commission d'enquête n'a pas tout à fait la même description de l'animal: «Il a une tête noire et velue et il a des cornes», croit savoir Nadir Kartal. /ap

HIER A... Chasseral

Olivier Gresset - E