

L'EXPRESS

FEUILLE D'AVIS DE NEUCHÂTEL

LE CHIFFRE: 58'700

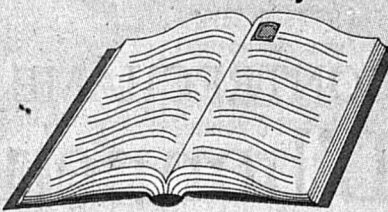

C'EST LE NOMBRE DE MOTS DE LA LANGUE FRANÇAISE DÉFINIS DANS LE PETIT LAROUSSE... Source: Quid 95

ATTENTAT AUX ÉTATS-UNIS / Oklahoma City panse ses plaies

Etat de choc



LE BILAN S'ALOURDIT - Au lendemain de l'attentat à la voiture piégée qui a ravagé tout un flanc d'un immeuble fédéral d'Oklahoma City, le bilan de cette terrible explosion s'est alourdi hier à 36 morts, dont 12 enfants, et 432 blessés. Les recherches pour retrouver d'éventuels survivants se poursuivent, quelque 200 personnes étant encore portées disparues. Trois hommes, de type moyen-oriental, étaient interrogés hier dans le cadre de l'enquête. L'un d'eux a été appréhendé à Oklahoma City, les deux autres à Dallas. Un quatrième homme, décrit par le Ministère américain de la justice comme un témoin potentiel, a été refoulé hier par les autorités britanniques vers les Etats-Unis. Lire le commentaire de Guy C. Menuisier.

Page 3

Procès Botton: tous condamnés

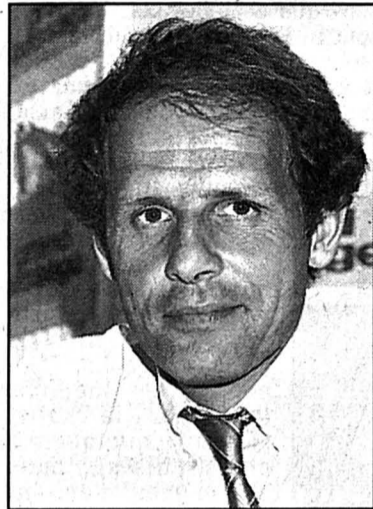

PATRICK POIVRE D'ARVOR - Le journaliste continuera à assumer ses responsabilités au sein de la rédaction de TF1.

Dans un silence de cathédrale, en présence des accusés debout - seuls étaient absents Michel Noir, député-maire de Lyon, et Patrick Poivre d'Arvor - le président du Tribunal correctionnel de Lyon François Perrin a égrené hier les condamnations infligées aux douze prévenus. L'homme d'affaires Pierre Botton écopé de quatre ans de prison, dont deux ferme. Michel Noir, maire de Lyon, Michel Mouillot, maire de Cannes, et Patrick Poivre d'Arvor sont condamnés chacun à 15 mois de prison avec sursis. A ces peines s'ajoutent des amendes et une inéligibilité de cinq ans pour Michel Noir et Michel Mouillot.

Page 5

CANTON DE NEUCHÂTEL

Microtechnique: un pôle créé

L'Université de Neuchâtel, le Centre suisse d'électronique et de microtechnique (CSEM) et l'Ecole polytechnique fédérale de Lausanne ont signé hier à Berne une déclaration commune donnant naissance à un tout nouveau pôle microtechnique.

Page 11

VILLE DE NEUCHÂTEL

Une expo très printanière

La septième Expo printemps de Neuchâtel a été inaugurée hier sous le signe de la nouveauté et du plein air. Grâce notamment à la présence d'une invitée d'honneur: la station franc-comtoise de Métabief Mont-d'Or, capitale française du VTT. Mais on peut aussi se rendre aux patinoires du Littoral jusqu'à dimanche sans être un fou de la petite reine.

Page 13

EN PLUS

Père... mais privé de ses enfants

La garde des enfants de parents divorcés, dans l'immense majorité des cas, est confiée à la mère. Pourquoi? Et quelle est la marge de manœuvre des pères dont le droit de visite n'est pas respecté? Autant de questions auxquelles les différents textes de loi ne répondent pas forcément.

Page 33

VOTRE SOMMAIRE

HORIZONS	
Le débat des idées.....	2
Monde.....	3-5
Suisse.....	7
Entreprendre.....	9

NEUCHÂTEL	
Canton.....	11-12
Ville.....	13
Région.....	15-19

SPORTS	
Actualité sportive.....	23-29

EN PLUS	
Mots pour maux.....	34
Dimanche.....	35
Décès, naissances.....	37
Arts et culture.....	39
Agenda.....	41
Télévision.....	43
Météo.....	44

À VOTRE SERVICE	
Bourse.....	9
Feuilleton.....	24
Mots croisés.....	26
Mot caché.....	32

L'EXPRESS-PUB	
Marché de l'emploi.....	36,40
Annonces Express.....	24
Immobilier.....	26,28

Les nouveaux menhirs de La Béroche

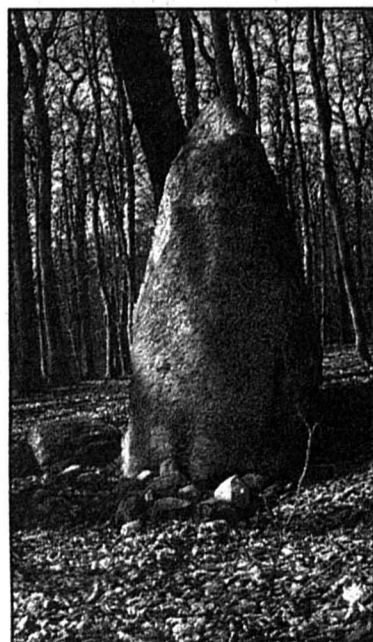

BOIS DU DEVENS - Une aiguille de granit magnifiquement façonnée. Musée cantonal d'archéologie

La Béroche mérite bien l'appellation de «petite Bretagne suisse». La conjonction des chantiers de la N5, de Rail 2000 et du Service cantonal d'archéologie vient d'entraîner, à la frontière des communes de Vaumarcus et Saint-Aubin, une découverte insolite: celle d'un alignement de menhirs jusqu'alors enterrés. Michel Egloff relate les circonstances de cette découverte, en explique l'importance et rappelle l'existence d'autres menhirs au-dessus de Gorgier et à Bevaix.

Page 2

CRIME DE PONTARLIER / Dix-huit ans de réclusion

La Cour retient le meurtre



ME JACQUES BARILLON - En quatre heures d'une plaidoirie passionnée et même exaltée, hier devant la Cour d'assises neuchâteloise, l'avocat genevois a abouti à la conclusion que le crime de fort Catinat ne méritait pas «une mise à mort légale». Le procureur général Thierry Béguin venait de demander la réclusion à vie contre le prévenu Charles pour assassinat. Me Barillon a plaidé le meurtre et dix ans de prison au maximum, vu la responsabilité diminuée de son client. Dans la soirée, la Cour a finalement condamné le cinquagénénaire neuchâtelois à dix-huit ans de réclusion.

Page 11

Allegro quitte Marin

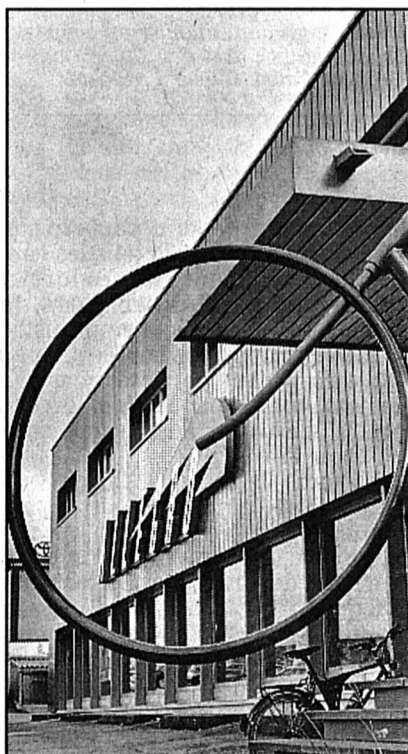

DES LOCAUX BIEN TÔT VIDES - Leur propriétaire devra décider de leur nouvelle affectation.

Une page de l'histoire économique neuchâteloise se tourne: les célèbres vélos Allegro ne seront plus fabriqués à Marin. Le propriétaire de l'entreprise, un groupe soleurois, a en effet décidé de fermer, dans le courant de l'été, l'usine neuchâteloise et de transférer la production des bicyclettes dans son usine de Balsthal, où sont déjà produits les vélos Mondia. Une partie des vingt-deux employés d'Allegro se verront proposer un emploi sur le site de Soleure.

Page 9

ERICSSON INCROYABLE

Taille: MINI
Autonomie: MAXI
130 min. de conversation

MOBILCOM
Seyon 17 - Neuchâtel
Tél. 038/25 25 75

NATEL C NATEL C NATEL C

CONTRECHAMP

L'honneur du pays

La consommation littéraire ressemble à celle des mets. Il y a les menus dont les chapitres s'enchaînent dans la continuité, ce sont les romans; et il y a les buffets où l'on va «piquer», de temps en temps, des nourritures sans rapport les unes avec les autres, ce sont les mémoires, les croquis, ce que les Anglais appellent du si joli nom de «miscellanies».

Par Louis-Albert Zbinden

Avec les buffets l'avantage est que leur espérance de vie est plus longue que celle des menus. Debout, et même dansant devant eux, si l'on en croit l'expression, on y fait de courts mais fréquents séjours. On les quitte pour y revenir, et comme le rythme de la dégustation permet le renouvellement des appétits, ça n'en finit pas.

Le buffet de Walther Dubois est campagnard. Cela s'appelle «La Combe du calamier au temps des vieux clédars». C'est un précieux livre, et qui plus est, un bel objet. Ce pourrait être un almanach vu son propos qui est de rendre compte d'un univers, et tous ceux qui l'ont habité, cet univers montagnard, traversé, fréquenté, appris à connaître de la bouche d'un ancien, liront ces pages le cœur battant.*

D'où l'on vient, ce qui a fait un temps et fait encore la valeur d'un lieu, ce livre le rappelle. De l'existence quotidienne d'une population, telle que le sol et le sang, le climat et la tradition l'ont façonnée dans une combe du haut Jura à l'époque où les chemins étaient de pierre et les clédars de bois, tout est dit, parfois chanté, rendu dans sa couleur, son odeur et son grain.

«La bourgeoise elle était là, dans la grande et ancienne cuisine; là où comme partout il y avait un grand rond de lumière et des angles sombres et noirs: la paysanne était le centre du tableau; un foulard sur la tête, les manches retroussées, elle versait dans le pétrin de sapon sa farine qui faisait comme une chute d'écume lumineuse [...]. On ne disait rien, car il n'y avait rien qu'à voir. Silencieuse la femme, silencieux moi aussi, comme le chat; elle a dit de sa voix douce: «Ça y est, vous pouvez y aller quand vous voudrez». Alors j'ai entendu le Cosandier des Sagnes murmurer dans l'ombre: «...baille-no dje d'vou noutre pan d'tot le djeu».

Comment un Jurassien campagnard, dont André Tissot, son préfacer, nous dit qu'il devint boucher «pour suivre les traces de son père et de son grand-père», a pu lever les yeux, non pas au-dessus des gens et des choses, mais agran-

dir sur eux son champ de vision pour en saisir la lumière, et comment il a pu, pour les rendre, tenir dans ses mains, qu'il devait avoir rugueuses, la plume si finement, voilà qui fait la surprise et l'admiration.

Un pays sans passé est un pays sans avenir. Il faut y veiller. L'ouvrage de Dubois possède une vie qui rend le passé vivant

Y a-t-il des êtres prédestinés? Les gens qui croient aux signes en trouveront un dans le nom du hameau où Walther Dubois a passé son enfance: Les Calames, près du Locle, à cinq cents mètres de la France, l'autre patrie. Or le calamier, c'est l'homme du roseau, le roseau dont les anciens se servaient pour écrire.

Ce livre a été édité en 1993 par l'ASPAM. C'est dire qu'il a deux ans. Le découvrir aujourd'hui signifie qu'il nous a échappé à sa sortie. Y en a-t-il tant de cette sorte qu'il faille les manquer? Cela témoigne aussi que, pris dans le tourbillon d'une modernité pléthorique, aliénante et niveleuse, où les faits divers s'amoncellent pour mieux se détruire, le plus rare, le plus précieux présent, celui dont l'âme d'un homme honore celle de son pays, peut rester dans la marge de l'actualité, alors qu'il devrait la dominer en pleine page et y demeurer gravé.

L'ASPAM est un sigle: l'Association pour la sauvegarde du patrimoine des montagnes neuchâteloises. C'est dire que ce patrimoine est en péril. Or un pays sans passé est un pays sans avenir. Il faut y veiller. L'ouvrage de Dubois possède une vie qui rend le passé vivant. «Les travaux et les jours», il faudrait que le titre n'eût pas été pris par le poète grec pour le donner au livre de Walther Dubois. Le calamier est notre Hésiode.

L.-A. Z.

* *La Combe du Calamier au temps des vieux clédars*, avec des illustrations de Georges Junod, éditeur l'ASPAM.

MÉDIASCOPIE

Epreuve du franc (français)

[...] Les Français auront [...] usé toutes les politiques sous le règne du sortant. Toutes, sauf finalement «l'autre politique» de Philippe Séguin, et dont l'altérité consiste justement à échapper aux canons mitterrando-giscard-deloro-balladurians de la construction européenne. Ce que Jacques Chirac traduit par une formule totalement polémique, globalement fumeuse, mais manifestement heureuse pour une campagne électorale: «la pensée unique». D'un côté, la pensée unique des «experts bien pensants»; de l'autre, Jacques Chirac.

Toute la clé de la campagne du maire de Paris tient dans cette expression aux contours magiques, puisqu'elle réussit le tour de force d'évoquer une forme de totalitarisme qui appelle par conséquent un libérateur, une formule qui désigne, en creux évidemment, l'origine de tous les maux, à savoir l'Europe de Maastricht, tout en feignant de l'ignorer superbement pour ne pas s'exposer à la censure du parti européen, mais aussi du franc. La chance de Jacques Chirac se sera appelée Jacques Delors. Dans le cas où le président de la Commission de Bruxelles se serait présenté, le maire de Paris aurait

été contraint de se découvrir sur l'Europe. Le forfait de tous les candidats européens, de Delors à Giscard en passant par Barre, le renoncement du premier ministre à mener campagne sur ce thème, lui aura permis de rester masqué, de naviguer dans le flou le plus absolu, de parler de l'Europe sans en avoir l'air. [...]

La force de Jacques Chirac aura été de faire campagne pour la politique, en général, ce en quoi il apparaît fatalement comme un héritier de François Mitterrand. Jacques Chirac ne fera [...] sans doute pas plus d'autre politique que François Mitterrand ne cherchait à appliquer vraiment le programme commun de la gauche. Mais l'expérience du susdit montre qu'on ne peut pas s'en débarrasser sans avoir tenté de la mettre en œuvre. Ce qui a toujours un coût.

La victoire de Jacques Chirac suppose de ne surtout pas sortir du halo dont il s'est habilement entouré. L'épreuve du franc sera sans doute la dernière grande bataille avant le premier tour. Ce sera l'épreuve du feu, le jugement des flèches: elle sera donc décisive. Que le franc vacille, que l'ombre du mensonge se profile, que Balladur et Jospin le harcèlent à ce sujet et le précieux halo qui lui a tenu lieu de campagne se dissipera. A ses dépens.

Serge July
«Libération»

UNE SINGULIÈRE DÉCOUVERTE À LA BÉROCHE

Le culte des pierres dressées

La rare conjonction des chantiers de la N5, de Rail 2000 et du Service cantonal d'archéologie vient d'entraîner, à La Béroche, une découverte insolite: celle d'un alignement de menhirs, monuments préhistoriques consistant en grandes pierres dressées.

Par Michel Egloff

Directeur du séminaire de préhistoire de l'Université de Neuchâtel

Le lieu de la trouvaille est facile à repérer. Il se trouve à la frontière des communes de Vauxmarcus et Saint-Aubin (mais sur le territoire de cette dernière), à l'aplomb du château de Vauxmarcus, entre voie de chemin de fer et route cantonale, à l'emplacement d'une roseraie maintenant disparue. Le Ru de la Vaux déposa en ce lieu des alluvions torrentielles sur plusieurs mètres d'épaisseur, qui furent couvertes à leur tour de terre arable. Le lac lui aussi vint y déposer ses sédiments.

L'équipe du Service et Musée d'archéologie s'est intéressée de près à cette parcelle de 7500 m² car, sait-on jamais? entre le pied du Jura et les rives du lac, «tout peut arriver»... Là où n'avait jamais été entreprise quelque fouille que ce soit sont apparus des vestiges datant du 4^{me} millénaire aux débuts du Moyen Age: fonds de cabanes de la civilisation de Cortaillod, céramique de l'âge du Fer, magnifique four à chaux de tradition romaine.

L'élément le plus original consiste en un bloc de granit long de 2 m 80, couché environ un mètre au-dessous de la surface actuelle du terrain. On distingue très nettement sa cavité d'implantation dans le sol antique, complétée par des galets: de petits tessons, des parcelles de charbon de bois permettront de dater le creusage des fondations de cette impressionnante pierre autrefois dressée, que l'on peut attribuer provisoirement au Néolithique ou au début de l'âge du Bronze. Autrement dit, entre le 4^{me} et le début du 2^{me} millénaire avant notre ère.

Sur une distance de 50 m sont apparus les vestiges de cinq autres blocs de gneiss ou de granit, enterrés eux aussi et totalement indiscernables depuis la surface actuelle du sol. Séparés l'un de l'autre par une distance de 3 à 16 m, ces grands «cailloux» ont été intentionnellement débités par l'homme à l'époque historique. On ne pourra donc jamais les redresser, ni offrir au tourisme l'attraction d'un (modeste) «Carnac neuchâtelois».

Il y a toutefois suffisamment d'indices pour permettre de reconstituer, graphiquement au moins, un alignement de menhirs orienté est-ouest, en bordure du lac d'avant la correction des eaux du Jura, au fond de l'anse de Vauxmarcus maintenant coupée par la route cantonale. Les fouilles n'étant pas achevées, nous ignorons encore si d'autres mégalithes complétaient la mise en scène. Quant aux causes de destruction, si elles paraissent dues à l'élévation des eaux du lac, elles pourraient aussi être attribuées à l'action humaine. La poursuite des recherches archéologiques le dira. Les datations au radiocarbone (C-14) permettront de fixer dans le temps l'événement que représente l'érection de cet ensemble.

La «petite Bretagne suisse»

Ce ne sont pas les seuls menhirs révélés par La Béroche, qu'il nous arrive de baptiser «petite Bretagne suisse». Au-dessus de Gorgier, le bois du Devens présente de specta-

culaires spécimens, en trois points différents. A Bevaix, la clairière de Vauroux abrite le plus bel exemplaire: en plein pâturage, visible de loin, se dresse une aiguille de granit magnifiquement façonnée. Une face bombée trahit la surface du bloc erratique dont elle fut détachée, tandis que la face opposée, plate, constitue le plan de décollement. Le long des arêtes se lisent les retouches qui donnèrent, par percussion à la boucharde de quartzite

ment insaisissable a fait travailler les imaginations. Affirmons tout d'abord que de telles constructions ne sont ni l'œuvre d'extraterrestres, ni celle d'Obélix le Gaulois. Elles sont antérieures de 2000 ans au moins à l'existence du Celte amateur de potion magique. Une telle confusion est due au fait que la Bretagne, aux confins atlantiques de l'Eurasie, a conservé des traditions celtiques indiscutables dans ses landes plantées de milliers de menhirs. Le temps s'y trouve en quelque sorte aboli. Les Celtes de l'époque de La Tène ont vu ces menhirs (qui, par la suite, furent quelquefois christianisés), mais eux-mêmes n'en ont dressé que fort peu.

Alors, la raison d'un tel effort? Prestige d'un chef «désignant des volontaires» pour sa plus grande gloire? ornement paysager (un menhir, c'est beau)? bornes-frontières? symbolisation extrême de la figure humaine? figurations phalliques? lieux de cultes? calendriers géants? Un archéologue franco-suisse utilise à ce propos le terme de *litholatrie*, qui nous satisfera provisoirement et s'accorde fort bien de l'ensemble des propositions énoncées ci-dessus.

A Yverdon

Le plus bel ensemble visible dans notre région se trouve à Yverdon, sur le rivage de Clendy, au nord de la route conduisant à Yvonand. Quarante-cinq «statues-menhirs», retrouvées couchées dans la forêt riveraine, ont été réimplantées en 1986. Elles ont fière allure. Deux alignements sont complétés par trois groupes en arcs de cercle. C'est l'image d'un lieu de cérémonie qui vient d'abord à l'esprit.

Concluons ces considérations par l'évocation d'autres mégalithes («grandes pierres») pré- ou protohistoriques. Qui ne connaît les *dolmens*, chambres funéraires en dalles? les *allées couvertes*, longs dolmens composés de plusieurs chambres alignées? les *stèles gravées*, dont le Musée cantonal d'archéologie de Sion présente la plus belle série connue en Suisse? les *cromlechs*, cercles de pierres dressées? les *temples néolithiques* de Malte? Cette île et la Bretagne se sont attribués tour à tour l'invention de l'architecture en dalles et blocs géants. Aux dernières nouvelles, Finistère et Morbihan semblent l'emporter de quelques siècles sur leur «concurrent» méditerranéen.

M. E.

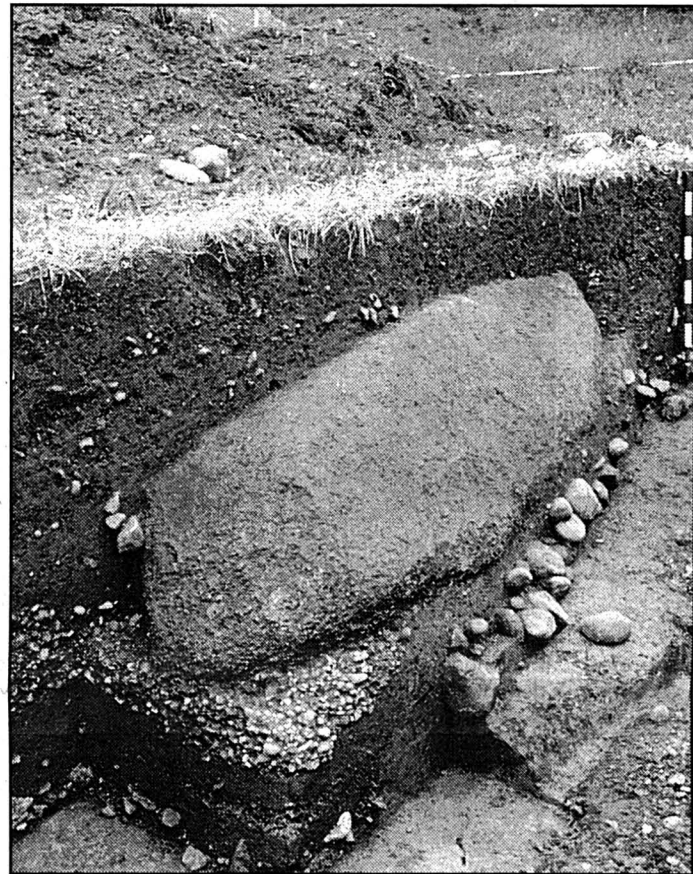

SAINT-AUBIN - Un bloc de granit long de 2 m 80 découvert à un mètre au-dessous de la surface actuelle du terrain.

Musée cantonal d'archéologie

ou d'une autre roche dure, sa forme définitive à ce monument de 12 tonnes. Aventure en plusieurs étapes: un bloc de granit du Mont-Blanc parvient sur les flancs du Jura, transporté par la glaciation quaternaire; il y a 4, 5 ou 6 millénaires, des villageois de Bevaix, habitant le bord du lac, en détachent un gros fragment, profitant d'une fissure où ils insèrent des coins de bois gonflés ensuite par l'eau qu'on y verse; enfin, le bloc est déplacé jusqu'au lieu où l'on a décidé de le dresser. Moyen de transport: des rondins de bois. Distance parcourue? Des exemples étudiés en Grande-Bretagne prouvent qu'elle pouvait être de plusieurs kilomètres.

But de l'opération? Aucune inscription ne le dira jamais. On en arrive donc à comparer de tels «gestes» à ceux que l'on a pu photographier au XX^e siècle sur certaines îles d'Indonésie. Le reste est du domaine de la supposition pure. Le caractère «provocant», voire absurde d'une colossale dépense d'énergie pour un motif qui demeure large-

E

Le plus ancien journal de langue française

Rédacteur en chef: Stéphane Sieber.

Rédacteur en chef adjoint: Jacques Girard.

Suisse / Monde: Guy C. Menuisier (éditorialiste), Raymond Gremaud, Françoise Kuenzi. Canton: Alexandre Bardet (chef de rubrique), Claude-Pierre Chambet, Christian Georges, Philippe Racine, Sandra Spagnol.

Ville: Jean-Michel Pauchard (chef de rubrique), Laurence Carducci, Isabelle Kottelat. Régions: Philippe Chopard, Thierry Clémence, Mariano De Cristofano, Patrick Di Lenardo, Françoise Tschanz, Henri Vivarelli.

Sports: François Pahud (chef de rubrique), Stéphane Dévaux, Alexandre Lachat, Luc Schindelholz.

Magazine: Pascal Hofer (chef de rubrique), Corinne Tschanz.

Secrétariat de rédaction: Anne-Marie Cuttat (chef de rubrique), Dominique Bosshard, Léo Bysaeth, Sylvie Jeanbourquin, Michel Merz, Pierre Miranda.

Illustration: Pierre Treuthardt, Olivier Gresset (photographes), Pascal Tissier (infographiste).

Editeur: Fabien Wolfrath.

● France: les candidats prennent toute la place

Page 5

● Sierra Leone: otages suisses libérés

Page 5

E

Pas de sanctuaire

Par Guy C. Menusier



Deux des principales puissances financières du monde, les États-Unis et le Japon, frappées le même

jour par le terrorisme, cette simultanéité ne laisse pas de troubler. Et s'y ajoute, dans le cas d'Oklahoma City, la violence dévastatrice et meurtrière avec son cortège d'images fortes, propres à ébranler la confiance des Américains dans leur système de sécurité intérieure.

Aux États-Unis comme au Japon se développe une psychose bien compréhensible. Il faudrait d'ailleurs bien peu de choses pour que ce phénomène gagne l'ensemble des pays industrialisés, si jamais devait s'allonger la série des vrais attentats et des fausses alertes qui, après Madrid, ont ému Charlottetown et Bonn.

Cependant, il serait hasardeux de spéculer sur l'existence d'un plan concerté mis en œuvre par une internationale criminelle obéissant à un maître occulte. Les actes terroristes de ces derniers jours présentent chacun des caractéristiques particulières - il n'est que de songer à la nouvelle attaque au gaz commise au Japon - et sans doute faut-il plutôt voir dans cette dramatique série, outre la part de hasard, un classique effet d'entraînement. Les esprits malades sont légion dans le monde.

Les États-Unis, à cet égard, sont bien pourvus. Et il n'est pas indifférent que l'attentat d'Oklahoma City se soit produit le jour même du deuxième anniversaire de l'assaut donné par les policiers à la ferme de la secte des davidiens. Mais cette correspondance de dates ne revêt probablement qu'une valeur anecdotique. L'attentat d'Oklahoma City témoigne en effet du savoir-faire de ses auteurs et d'un assez haut degré d'organisation. Des milieux proches de l'enquête ont indiqué que les composants de la bombe étaient semblables à ceux qui avaient été utilisés, en février 1993, pour l'attentat perpétré par des islamistes contre le World Trade Center de New York.

Cette indication semble recouper l'annonce, hier soir, de l'interpellation de «trois hommes de type moyen-oriental». Se trouve-t-on à nouveau en présence d'une filière islamiste? On en saura peut-être bientôt plus. A en croire Bill Clinton, l'enquête progresserait rapidement. L'attentat d'Oklahoma City, a-t-il précisé, était «une attaque contre les États-Unis, notre mode de vie et tout ce en quoi nous croyons». Ce qui revient à le connoter politiquement.

A la détermination du président américain se mêle l'inquiétude. Car l'attentat d'Oklahoma City ne se distingue pas seulement par son caractère dévastateur; il bat en brèche le mythe d'une Amérique sanctuarisée, préservée du terrorisme et autres soubresauts que connaissent de nombreux autres pays. Raison de plus, aujourd'hui, pour s'étonner de la complaisance que manifeste depuis plusieurs mois l'administration Clinton à l'égard de divers mouvements radicaux, tel le FIS algérien, qui ont pignon sur rue aux États-Unis.

◇ G. C. M.

OKLAHOMA CITY / Les secouristes recherchent des survivants, le FBI a lancé deux mandats d'arrêt

Un jour après le carnage

Au lendemain de l'attentat à la voiture piégée qui a ravagé tout un flanc d'un immeuble fédéral d'Oklahoma City, le bilan de cette terrible explosion s'est alourdi hier à 36 morts, dont 12 enfants, tandis que se poursuivaient les recherches, à la fois d'éventuels survivants prisonniers des décombres et de pistes pour tenter de retrouver les auteurs de ce carnage. Deux cents personnes étaient toujours portées disparues. La secrétaire à la Justice Janet Reno a annoncé hier à Washington qu'une récompense pouvant aller jusqu'à deux millions de dollars est offerte à toute personne fournissant des informations pouvant conduire à l'arrestation des auteurs de l'attentat.

Dans le cadre de l'enquête, des mandats d'arrêt ont été lancés contre deux hommes blancs, a déclaré hier Weldon Kennedy, un agent du FBI. Les deux suspects sont considérés comme armés et dangereux, a-t-il ajouté.

Il a également précisé que les enquêteurs avaient identifié un véhicule utilisé dans le cadre de l'attentat et que les deux suspects avaient un rapport avec ce véhicule.

Le responsable du FBI a d'autre part indiqué qu'il n'était pas au courant de l'arrestation de trois hommes, deux à Dallas et l'un à Oklahoma City, dont avait auparavant fait état la chaîne CNN. Weldon Kennedy a indiqué qu'à sa connaissance, aucune revendication de l'attentat n'était parvenue aux autorités fédérales.

Weldon Kennedy a précisé que ses 200 enquêteurs suivent des centaines de pistes «possibles», mais qu'aucun sus-

pect n'a pu encore être identifié. «Localiser les survivants est notre priorité numéro un», a-t-il déclaré lors d'une conférence de presse. «Les recherches et les secours priment sur tout le reste à l'heure actuelle.»

Quelque 200 personnes ont manqué à l'appel durant près de 24 heures après la déflagration survenue dans la matinée de mercredi, alors que le personnel de l'immeuble Alfred P. Murrah arrivait sur son lieu de travail. On estime que 800 personnes se trouvaient dans l'immeuble au moment de l'explosion à 9h05.

Les autorités sont pessimistes

Si le dernier bilan officiel fait état de 36 morts, 432 blessés et 72 hospitalisés, les autorités s'attendaient encore hier soir à ce qu'il s'alourdisse. Le Dr David Tuggle, pédiatre à l'hôpital pour enfants d'Oklahoma City, s'est montré très pessimiste quant aux chances de retrouver d'autres survivants dans les gravats.

Une femme retrouvée vivante mercredi a dû être amputée d'une jambe pour être sauvée. Dans le même temps, des dizaines de personnes sans nouvelles d'un proche, notamment les parents qui avaient laissé leur enfant à la garderie de l'immeuble dévasté, continuaient leur quête dans l'espoir d'un signe rassurant. Deux enfants seulement, parmi les quelque 17 présents dans la crèche au moment de l'explosion, auraient survécu.

Les sauveteurs, soulevant un à un blocs de béton, poutres métalliques et autres débris, semblaient eux aussi perdre espoir. «A ce stade, ils n'entendent plus rien», a déclaré le commandant Ron No-



EN BERNE - Le président américain a ordonné que les drapeaux soient mis en berne dans tout le pays jusqu'à lundi.

rick, ajoutant néanmoins que ses hommes «ne baissent pas les bras».

Des grues et des projecteurs géants avaient été mobilisés dans la nuit pour accélérer les opérations. Une unité de 56 sauveteurs spécialisés, en provenance de Phoenix, a utilisé toute la journée des caméras à fibre optique et des appareils de recherche acoustique pour tenter de détecter d'éventuels signes de vie dans les ruines. Mais en vain.

Dans la matinée, la police routière de l'Oklahoma a annoncé avoir retrouvé une Chevrolet «Cavalier» qui pourrait avoir été utilisée dans l'attentat. Les forces de l'ordre procédaient en outre à des «interrogatoires de suivi». Weldon Kennedy s'est cependant refusé à fournir d'autres détails sur le déroulement de l'enquête, qui a été confiée au FBI.

De nombreux appels sont parvenus à des responsables fédéraux pour revendiquer cet attentat - le plus meurtrier aux États-Unis depuis 70 ans - au nom de différentes organisations musulmanes.

Drapeaux en berne

Les autorités de l'Oklahoma affirment que l'engin explosif, d'un poids estimé entre 450 et 540 kg, se trouvait à l'intérieur d'une fourgonnette de la société de location National Car Rental immatriculée au Texas. Un essieu de l'engin aurait été retrouvé à deux patés de maison du lieu de l'explosion.

Le président Bill Clinton, qui a donné l'ordre de mettre en berne jusqu'à lundi les drapeaux flottant sur les immeubles fédéraux du pays, a qualifié les auteurs de ce massacre d'«odieux lâches». Le ministre de la Justice (attorney general), Janet Reno, a quant à elle précisé que le gouvernement exigeraient la peine capitale contre les coupables. /ap-reuter

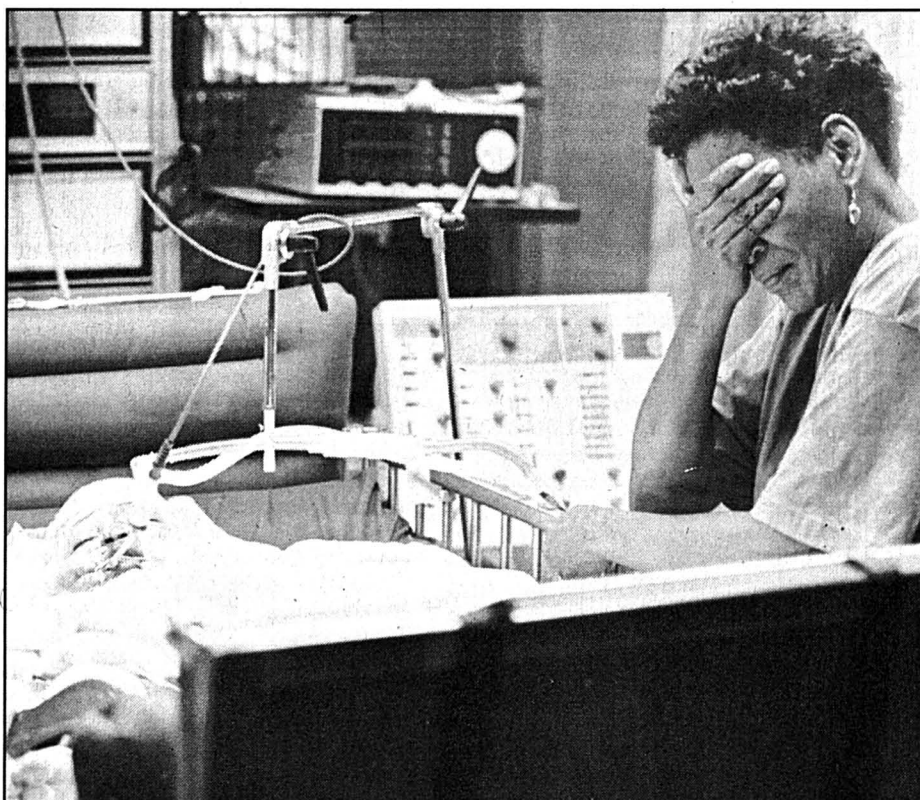

SOINS INTENSIFS - Une grand-mère au chevet de son petit-fils, grièvement blessé dans l'attentat de mercredi.

● Lire ci-contre notre commentaire

Commémoration à Waco

Une centaine de personnes sont restées sous la pluie pendant des heures mercredi à Waco pour saluer la mémoire des 76 membres de la secte des davidiens tués dans l'incendie de la ferme du Mont Carmel dans laquelle ils s'étaient retranchés après l'assaut donné par des agents fédéraux qui voulaient arrêter le chef de la secte David Koresh.

A Washington, une dizaine de partisans de la secte ont manifesté devant le siège du FBI. Deux d'entre eux portaient une banderole représentant l'incendie et sur laquelle on pouvait lire «Massacre de Waco; plus jamais ça».

Les manifestants ont déclaré qu'ils n'appartenaient pas aux davidiens mais étaient membres d'une organisation intitulée «Comité pour la justice à Waco». Cette organisation exige que les neuf membres de la secte emprisonnés soient libérés et qu'une commission indépendante enquête sur les circonstances exactes du raid des policiers.

A Waco, à l'annonce au micro de l'attentat d'Oklahoma, un murmure d'étonnement a parcouru l'assistance. «Nous offrons notre sympathie aux familles qui ont perdu certains des leurs et à ceux qui ont été blessés», a déclaré Clive Doyle, l'un des survivants de l'incendie. Il a rejeté tout lien entre cet at-

tentat et le deuxième anniversaire de l'incendie. «Nous ne sommes pas responsables de cet attentat pas plus que nous l'approuvons», a-t-il dit.

Lors de la cérémonie de mercredi, un autre survivant, David Thibodeaux, a fait sonner une réplique de la «Cloche de la liberté» à l'énoncé de chacune des victimes de l'incendie. Une garde d'honneur a tiré 21 coups de feu en présence d'une centaine de personnes.

Le 19 avril 1993, l'incendie de la ferme des Davidiens était survenu lors de l'assaut des policiers du bureau de répression des trafics d'alcool, de tabac et d'armes à feu (ATF) après un siège de 50 jours. /ap

Echec

programmé

ERNST SIEBER - Le Conseil régional rejette le projet de village pour toxicomanes à Bellelay lancé par le pasteur.

archives

Page 7

Explosion au Canada

Une explosion d'origine inconnue a fait voler en éclats hier les fenêtres du parlement de la province canadienne de l'île du Prince-Edouard, situé dans la ville de Charlottetown, faisant au moins un blessé.

Une séance était en cours au parlement lorsque l'explosion a eu lieu vers 15h15 locales, apparemment devant le bâtiment, au niveau de la rue.

La plupart des fenêtres de la façade nord du bâtiment ont été soufflées par la déflagration jusqu'au troisième étage, et une rampe d'accès pour personnes handicapées a été détruite, a rapporté Bill McGuire, journaliste au «Charlottetown Guardian».

Robert MacGregor, président du mouvement des Jeunes Libéraux pour la province de l'île du Prince-Edouard, se trouvait devant le siège du parlement au moment de l'explosion. Il s'est précipité pour porter secours à un homme blessé sur un banc, qui souffrait de coupures provoquées par des bris de verre. Robert MacGregor a enveloppé les jambes de l'homme dans sa chemise en attendant qu'une ambulance le conduise à l'hôpital.

La police a demandé des renforts à la police royale montée canadienne de Halifax, dans la province voisine de Nouvelle-Ecosse. Un porte-parole de la police a simplement déclaré: «Nous avons une urgence entre les mains».

Le bâtiment devant lequel a eu lieu l'explosion est un édifice historique où a été négociée en 1865 la Confédération. /ap

Alerte à Bonn

Un paquet suspect découvert devant une entrée de la chancellerie à Bonn a provoqué hier matin une alerte à la bombe. Le colis suspect a été détruit par des artificiers. Il ne contenait en fait que plusieurs cylindres de frein.

Le paquet reposait près d'une statue à l'effigie du premier chancelier fédéral, Konrad Adenauer. Les artificiers ont utilisé une lance à eau pour l'ouvrir. Pendant l'opération, le trafic sur l'allée Adenauer a été partiellement interdit aux abords de la chancellerie.

Le chancelier Helmut Kohl est actuellement en vacances en Autriche et n'est attendu à Bonn que le 24 avril. /ap



**Chrysler Voyager 2,5L SE: dès Fr. 33 300.- (TVA incl.).
Investissez dans le bon partenaire.**

CHRYSLER INTERNATIONAL

18-20302/ROC

Real

Ils semblent avoir été conçus pour les professionnels qui savent calculer: le Voyager 2,5L SE et le nouveau Voyager 2,5L SE Turbodiesel. Vendu dès Fr. 33 300.- (TVA incl.), ce véhicule est un partenaire qui vous offre beaucoup et facilite votre travail. Ce confortable minivan se transforme en un tour de main en un spacieux petit transporteur: les banquettes arrière sont amovibles, libérant ainsi un vaste volume de chargement aisément accessible par la porte latérale

coulissante ou par le large hayon arrière. Proposé en version à essence (71,5 kW/97 CV) ou avec turbodiesel remarqua-

blement nerveux (87 kW/118 CV), le moteur à 4 cylindres surprend agréablement par sa sobriété. Douceur de la boîte manuelle à 5 vitesses et direction assistée sont gages d'une grande maniabilité. Quelques exemples du confort de série: appuie-

NOUVEAU: le Voyager 2,5L SE Turbodiesel.

tête à tous les sièges, lève-vitres électriques à l'avant, rétroviseurs extérieurs chauffants et électriques, radio/lecteur stéréo et verrouillage central.

Avec ses deux airbags, ses renforts contre les collisions latérales et ses sièges intégrés pour enfants (en option), le Chrysler Voyager 2,5L SE est aussi



En option: banquette avec deux sièges intégrés pour enfants.

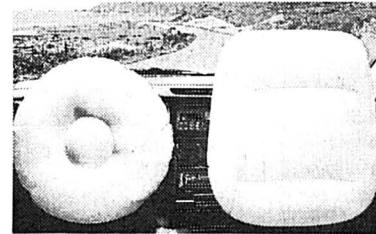

Sécurité encore accrue: airbags pour conducteur et passager avant.

un modèle extrêmement sûr. Maintenant, sur les deux versions (sauf sur le

modèle 5 places), l'ABS est même de série.

Chrysler Voyager 2,5L SE: 5 places Fr. 33 300.-

(TVA incl.), 7 places Fr. 35 900.- (TVA incl.).

Chrysler Voyager 2,5L SE Turbodiesel:

Fr. 40 700.- (TVA incl.).



CHRYSLER VOYAGER 2,5L SE 5 PLACES (SANS ABS) FR. 33 300.- (TVA incl.)

CHRYSLER VOYAGER 2,5L SE 7 PLACES FR. 35 900.- (TVA incl.)

CHRYSLER VOYAGER 2,5L SE TURBODIESEL FR. 40 700.- (TVA incl.)

CHRYSLER
Built to set you free.

REPRÉSENTATION GÉNÉRALE POUR LA SUISSE ET LA PRINCIPAUTÉ DU LIECHTENSTEIN: CHRYSLER JEEP IMPORT (SWITZERLAND) AG, VULKANSTRASSE 120, 8048 ZÜRICH, 01/434 82 00.

BIG DEAL
433.-
PAR MOIS
LEASING

Pour le Voyager 2,5L SE, durée 48 mois, 15 000 km/an, caution 10% du prix catalogue (Fr. 35 900.- TVA incluse), assurance casco avec valeur à neuf obligatoire.

VOTRE AGENT CHRYSLER JEEP COMPÉTENT:
BERNE: 2735 BÉVILARD, GARAGE DE LA BIRSE, WILLEMIN S.A., TEL. 032/92 24 62. 503 BIENNE, WALTER SCHWAB AG, TEL. 032/25 70 70. 2557 BIENNE-STUDEN, GARAGE MARTINI, TEL. 032/53 60 80/81. FRIBOURG: 1762 GIVISIEZ-FRIBOURG, GARAGE A. MARTI, TEL. 037/26 41 81. 1635 LA TOUR-DE-TRÈME, SPICHER ET CIE AUTOS S.A., TEL. 029/2 90 74. 1680 ROMONT, GARAGE DE LA GARE, TEL. 037/52 23 04. GENÈVE: 1219 GENÈVE-LE LIGNON, GARAGE DU LIGNON EMIL FREY S.A., TEL. 022/796 45 11. 1207 GENÈVE, COUNTRY SPORTSCAR SERVICE S.A., TEL. 022/736 86 59. 1206 GENÈVE, GARAGE MALOMBRÉ, SAVAL S.A., TEL. 022/346 39 11. 1290 VERSOIX, GARAGE PARCA S.A., TEL. 022/755 52 22. JURA: 2764 DELÉMONT-COURRENDLIN, GARAGE DU CASINO, WILLEMIN S.A., TEL. 066/35 60 30/31. NEUCHÂTEL: 2300 LA CHAUX-DE-FONDS, AUTO-CENTRE EMIL FREY S.A., TEL. 039/28 66 77. 2108 COUVET, AUTOMOBILES 3C, TEL. 038/63 35 05. 2000 NEUCHÂTEL, GARAGE BOREL S.A., TEL. 038/29 90 29. VALAIS: 1920 MARTIGNY, ROBERT ET ALAIN ROUGE S.A., HI-TECH AUTOMOTIVE, TEL. 026/22 70 70. 1893 MURAZ-COLOMBEY, CENTRE AUTOMOBILES MICHEL OPLIGER, TEL. 025/72 78 78. 3960 SIERRE, GARAGE CITÉ DU SOLEIL, PAUL FELLAY & FILS S.A., TEL. 027/55 11 48-56 11 38. 1951 SION, AUTO-PÔLE, RENÉ VULTAGIO S.A., TEL. 027/23 75 12. 3945 STEG-GAMPEL, VEGAS GARAGE, TEL. 028/42 11 41. VAUD: 1860 AIGLE, INTER-AUTO S.A., TEL. 025/26 33 81. 1815 CLARENS, GARAGE DES VINET, JEAN ZWAHLEN ET FILS, TEL. 021/964 34 46. 1804 CORSIER-SUR-VEVEY, CILO S.A., TEL. 021/921 02 31. 1023 CRISSIER, EMIL FREY S.A., CENTRE AUTOMOBILE ROMAND, TEL. 021/631 24 11. 1023 CRISSIER, EMIL FREY FINANZ AG, BUREAU ROMAND, TEL. 021/631 24 30. 1266 DULLIER, GARAGE DES MARAIS, M. CORTHESY, TEL. 022/361 27 41. 1037 ÉTAGERES, G. CASALE, GARAGE & CARROSSERIE, TEL. 021/731 35 22. 1606 FOREL (LAVAU), C. DICK, GARAGE DU PRALET S.A., TEL. 021/781 22 19. 1027 LONAY, GARAGE MARTIN BÜRGIN S.A., TEL. 021/803 30 44. 1094 PADEX, GARAGE CARROSSERIE RIO S.A., TEL. 021/791 66 22. 1305 PENTHALAZ, GARAGE DE LA VENOGÉ S.A., S. FAVRE, TEL. 021/861 10 72-077/22 33 72. 1032 ROMANEL (LAUSANNE), CILO S.A., CENTRE DE DISTRIBUTION CHRYSLER/JEEP, TEL. 021/648 38 83. 1131 TOLOCHENAZ, AUTO-BOLLE S.A., TEL. 021/602 22 22. 1400 YVERDON-LES-BAINS, STATION AGIP, A. IEVOLO, TEL. 024/21 56 55. 1400 YVERDON-LES-BAINS, ALTERNATIVE CARS S.A., C. IEVOLO, TEL. 024/24 53 63.

PROCÈS BOTTON / Sévèrement condamné, Michel Noir a l'intention de faire appel

La justice lyonnaise a eu la main lourde

Le tribunal correctionnel de Lyon a condamné hier l'homme d'affaires Pierre Botton à quatre ans de prison, dont deux ferme. Michel Noir, maire de Lyon, Michel Mouillot, maire de Cannes, et le journaliste Patrick Poivre d'Arvor sont chacun condamnés à 15 mois de prison avec sursis.

Pierre Botton, principal protagoniste s'est vu infliger en outre deux millions de francs français (500.000 francs suisses) d'amende et une interdiction de gérer une entreprise. Michel Noir et Michel Mouillot sont condamnés tous deux à une inéligibilité de cinq ans et à 200.000 francs français d'amende chacun. Patrick Poivre d'Arvor devra également payer une amende de 200.000 francs français.

Pierre Botton, 39 ans, était accusé par

la justice d'avoir détourné, dans les années 80, 33 millions de francs français (8 millions de francs suisses) des comptes des seize sociétés dont il avait la charge. Ce montant avait servi notamment à promouvoir la carrière politique de Michel Noir, son beau-père, qui fut ministre gauliste du Commerce extérieur de 1986 à 1988.

L'interdiction du droit de vote et l'inéligibilité pourraient mettre un terme aux ambitions politiques des maires de Lyon et de Cannes à deux mois du scrutin municipal des 11 et 18 juin. Michel Noir et Mouillot ont immédiatement fait appel de ce jugement.

Pour les huit autres prévenus, les peines prononcées vont de trois mois à un an de prison avec sursis et de 10.000 à 450.000 francs français d'amende. Charles

Giscard d'Estaing, neveu de l'ancien président de la République et conseiller de Pierre Botton, s'est notamment vu infliger 18 mois de prison avec sursis et 100.000 francs français d'amende.

« Il y a deux poids et deux mesures. Je veux la justice, pas la vengeance », a déclaré Pierre Botton en s'étonnant d'être plus lourdement condamné que les hommes politiques généralement impliqués dans des affaires. *Je constate que l'on redemande de la prison contre moi, que Bernard Tapie n'est toujours pas en prison, que les dirigeants du Crédit lyonnais ne sont toujours pas en prison qu'il n'y a pas d'information judiciaire contre eux, c'est tout ce que je remarque*, a-t-il dit.

A deux mois du scrutin municipal des 11 et 18 juin, ce jugement risque de peser lourdement sur la carrière politique des

maires de Lyon et de Cannes, qui, grâce à leur appel, devraient néanmoins pouvoir se présenter aux prochaines élections. L'imminence du jugement n'avait pas empêché Michel Noir de lancer officiellement sa campagne pour les élections municipales le 6 avril.

Le procès de l'affaire Botton a fait grand bruit en France en raison des personnalités mises en cause. Il a donné lieu à de nombreux accrochages et déballages familiaux à sensation dans l'entourage de Michel Noir. Le maire de Lyon avait notamment lu devant le tribunal des extraits du journal intime de sa fille Anne-Valérie, l'épouse de Pierre Botton. Le procureur avait condamné l'utilisation de ce journal par le maire de Lyon, l'assimilant à un véritable viol visant à déstabiliser l'accusation. /afp-reuter

Bosnie: détenus suisses jugés

Les Serbes de Bosnie vont juger deux Suisses et un Allemand qu'ils ont arrêtés début avril près de Sarajevo. Ils les accusent «probablement» d'avoir travaillé pour leurs adversaires bosniaques, a annoncé mercredi la Force de protection des Nations Unies (Forpronu). Les deux Suisses, Maria Wernle-Matic et Simon Gerber, membres de l'association Pont culturel Suisse-Sarajevo, soutenue par l'Unesco, ont été arrêtés le 3 avril. L'Allemand, Ludwig Kraus, membre de l'association humanitaire Allemande/Bosnie-Herzégovine, avait été arrêté deux jours plus tôt.

«L'enquête préliminaire des Serbes de Bosnie est apparemment achevée et la décision a été prise de déférer ces personnes devant un tribunal», a indiqué la Forpronu dans un communiqué. *Les deux Suisses seront probablement accusés d'avoir transporté de la propagande antiserbe et l'Allemand d'avoir franchi illégalement une frontière pour aider l'armée bosniaque.* /afp

■ **DIMITRIJEVIC** - Vladimir Dimitrijevic, directeur des éditions de l'Age d'Homme à Lausanne, a évoqué avec le chef des Serbes de Bosnie, Radovan Karadzic, la question des deux Suisses détenus à Sarajevo. Il a obtenu sa promesse que le CICR ou un envoyé spécial de Berne pourraient rapidement les rencontrer. /ats

Italie: l'enjeu des régionales

Quelque 43 millions d'électeurs italiens sont appelés aux urnes dimanche pour des élections régionales. La droite, emmenée par le magnat de l'audiovisuel Silvio Berlusconi, espère bien transformer ce scrutin local en événement politique national.

L'ancien chef du gouvernement italien l'a encore répété mardi lors d'une réunion: «Si nous gagnons dimanche, nous pouvons alors exiger que des élections législatives aient lieu immédiatement».

Massimo D'Alema, leader du Parti démocratique de la gauche, a maintes fois répété que l'enjeu de cette élection était purement régional et local. Il a rappelé que le gouvernement a encore une tâche précise à accomplir avant un éventuel scrutin national: la réforme des retraites.

Ces élections, qui se dérouleront conformément à un nouveau scrutin mélangeant systèmes majoritaire et proportionnel, n'ont guère passionné les foules et il y a peu de candidats connus. /afp

Japon: protection renforcée

Les citoyens tremblent pour leur sécurité

La police japonaise a continué hier à rassembler indices et témoignages pour tenter d'identifier le gaz répandu la veille dans la gare centrale de Yokohama. Les enquêteurs restent persuadés que cette alerte, qui a intoxiqué plusieurs centaines de personnes, résultait d'un acte criminel; un mois après l'attentat au gaz mortel dans le métro de Tokyo.

Dans ce contexte de peur collective, les autorités ont pris de nouvelles mesures de protection: plusieurs milliers de policiers supplémentaires ont été envoyés en renfort à Yokohama - ville portuaire juste au Sud de Tokyo - et dans les principales agglomérations du pays.

L'état des personnes atteintes à Yokohama était cependant jugé peu grave par les médecins. Le gaz, bien moins nocif que le sarin qui a servi pour l'attentat du métro de Tokyo, était malodorant, comme des vapeurs d'acide sulfurique; selon des témoins. Mercredi soir, les pompiers avaient annoncé dans un premier temps qu'il s'agissait de vapeurs de phosgène, un liquide très toxique mis au point par les Nazis durant la dernière guerre mondiale. Mais ils se sont ensuite rétractés. Si l'on ne connaît toujours pas la nature du gaz, on ne connaît pas davantage les auteurs de ce nouvel acte criminel.

L'attentat n'a pas été revendiqué et aurait pu être commis par une personne seule, selon les enquêteurs. La secte Aoum reste évidemment la première visée, même si elle continue de nier toute implication dans les attentats de Tokyo comme de Yokohama. Cela n'empêche pas la police de continuer son enquête sur les activités louches de la secte et, à défaut de pouvoir mettre la main sur son chef Shoko Asahara, d'arrêter les autres responsables: le numéro deux de l'organisation, Kiyohide Hayakawa, 45 ans, a été arrêté dans la nuit de mercredi à hier; c'est la cinquième responsable de la secte mis sous les verrous. /ap

FRANCE/ Les candidats occupent seuls le devant de la scène

Les ténors se tiennent cois

Où sont-ils passés? Voilà des semaines que l'on n'entend plus guère bon nombre de ténors de la politique française, ceux-là même qui s'étaient distingués en prenant ouvertement fait et cause pour l'un des trois leaders. Seuls les candidats occupent la scène, ou presque. Il fallait s'y attendre: le débat autour de la campagne présidentielle tourne à une querelle de personnes.

De Paris: Pierre Charaudeau

Chez les socialistes, l'explication est simple: Lionel Jospin, une fois investi par le PS (l'appareil n'avait pas voulu de Jack Lang, l'ex-ministre de la Culture, trop mitterrandiste, et les militants n'avaient pas voulu d'Henri Emmanuelli, jugé trop archaïque), a tenu à faire campagne seul. On a peu entendu l'ancien premier ministre Laurent Fabius, qui s'est trouvé contraint de soutenir Jospin, son ennemi de toujours. «Il fait ce qu'il peut», a-t-il commenté avec juste ce qu'il faut de condescendance.

Mais il est vrai que la présence trop voyante de hérauts d'un PS terriblement discrédité dans l'opinion publique aux côtés du candidat socialiste ne l'aurait guère aidé à remonter dans les sondages...

La campagne en solo d'Edouard Balladur, au cours des dernières semaines, s'explique différemment. Accusé, lorsqu'il était en tête dans les sondages, de vouloir être élu sans faire campagne et de déléguer les basses œuvres à ses lieutenants, le premier ministre a dû descendre seul dans l'arène. Il s'est d'ailleurs montré avant-hier particulièrement agressif vis-à-vis de Jacques Chirac.

L'inattendue discrétion de Charles Pasqua

Si ses principaux soutiens participent encore activement aux meetings organisés sur «leurs» terres, ils ont disparu de la scène nationale. Charles Pasqua, suite au scandale de l'affaire Maréchal-Halphen-Schuller, cultive une discrétion qu'on ne lui connaissait pas. Seul le ministre de la Défense François Léotard apparaît encore régulièrement aux côtés du premier ministre. Philippe Douste-Blazy, ministre délégué à la Santé et pourtant porte-parole du gouvernement, s'est ainsi fait tout petit. Quant au ministre du Budget, Nicolas Sarkozy, et au directeur de campagne, Nicolas Bazire, qui semblaient assumer jusqu'ici le rôle de «porte-flingues» d'Edouard Balladur, ils semblent



QUESTION DE CIVISME - Une affiche au scepticisme affirmé interpelle les Français: «Qui? Pour faire quoi?».

s'être retirés après avoir confié leurs armes à leur candidat.

Quant à François Bayrou, ministre de l'Education nationale, qui rêvait lui aussi à Matignon, il est devenu quasi invisible. Encore qu'il affirmait hier à une réunion que si la publication des sondages était autorisée, «elle réserverait de grandes surprises». Plus grave, la centriste Simone Veil, ministre des Affaires sociales, qui s'était montrée parmi les plus enthousiastes quant à la candidature Balladur, ne cache plus son amertume: «On n'a pas fait attention au fait que si le premier ministre était populaire, ses actions l'étaient moins», déclarait-elle à un journaliste de «Libération» il y a quelques jours, reconnaissant que Jacques Chirac «faisait une bonne campagne».

Ce dernier n'a pour sa part rien à prouver quant à ses qualités de fonceur. Cultivant depuis des années une image proche des gens, entouré d'une garde fidèle de lieutenants néogaullistes, il a tenu cependant, lui aussi, à la tenir plutôt à l'écart des médias dans les dernières semaines. Certes, Philippe Séguin, Alain Madelin ou Jacques Toubon apparaissent dans les spots télévisés officiels du candidat Chirac. Certes, le jeune porte-parole François Baroin continue de lancer quelques piques de ci, de là. Mais d'autres fidèles, spécialisés dans les basses œuvres,

comme le numéro deux du RPR Jean-Louis Debré, le président du groupe parlementaire néogaulliste Bernard Pons, ou les secrétaires généraux adjoints du mouvement, Eric Raoult et Elisabeth Hubert, se font très discrets. Car pour Jacques Chirac, depuis qu'il est le favori dans les sondages, il s'agit de mener une campagne digne et d'éviter de faire trop de vagues. Le leader néogaulliste cherche à se débarrasser de cette image de gaffeur excité qu'il traîne depuis des années, et demande donc à ses partisans d'éviter les «petites phrases» qui, au début de la campagne, relevaient cependant le goût de la cuisine politique française.

Privés de ce fameux «débat d'idées», réclaté à cor et à cri par tous les candidats mais qu'aucun d'entre eux n'a réellement amorcé, les Français se retrouvent donc désormais privés de ces mini-scandales, ces mots assassins qui, même volant bas, avaient le mérite de les divertir.

Seule la récente controverse sur le franc, opposant Jacques Chirac au gouverneur de la Banque de France, soutenu par les balladuriers, est venue ranimer la campagne en permettant à quelques-uns de «ces chers disparus» de montrer qu'il ne fallait pas trop vite les enterrer.

◇ P. C.

Dominique Voynet la tenace

La seule représentante du mouvement écologiste français et la plus jeune des candidates, Dominique Voynet, âgée de 36 ans, exerce la profession de médecin anesthésiste à Dole, dans le Jura. Originnaire du pays de Montbéliard, elle a hérité de ses parents, enseignants socialistes, la fibre militante. Du Comtois, elle a le caractère tenace et solide, auquel s'ajoute une pugnacité, qu'elle avoue tenir de sa rivalité avec des «machos» comme Waechter ou Lalonde. Elle est en tout cas la seule de son camp à avoir surmonté l'épreuve des 500 signatures obligatoires d'élus. Elle se présente aujourd'hui, comme la représentante des écologistes, des alternatifs de la gauche critique et des communistes rénovateurs.

Elle avait contracté le virus écologique à l'âge de seize ans, en manifestant dans une association de protection de la nature à Belfort. Elle était déjà réfractaire à «la pensée unique d'un parti dominant la gauche de ses poids lourds et de ses certitudes».

On connaît ses thèmes de bataille, qui portent autant sur les questions sociales que sur l'environnement. Elle entend mettre un frein à la politique de tout automobile comme elle veut à tout prix débattre de la drogue ouvertement. Elle préconise les 35 heures de travail, sans perte de salaire, «une utopie qui se réalisera». Dominique Voynet au surplus rappelle que la femme n'occupe pas la place qui lui revient, dans la société, dans la cité et dans la politique. Et elle montre l'exemple: conseillère municipale à Dole, elle a siégé au parlement européen et fut au conseil

régional de Franche-Comté, une élue active.

L'écologie selon elle, ce n'est pas seulement, la défense d'une vallée contre un grand canal, c'est aussi se prononcer carrément pour la non-prolifération de l'arme nucléaire, contre les trafics d'armes, pour la fermeture définitive de la centrale «aberrante» de Creys-Malville, une «menace pour toute cette région frontalière et pour la ville de Genève».

Elle souligne encore volontiers que le programme Jospin n'est pas assez ambitieux et qu'elle ne bradera pas ses suffrages. Elle n'ignore pas au demeurant la faible audience actuelle des Verts. Mais elle fait entendre une voix, celle d'une soliste «écologique» dans un concert trop unanime à ses yeux-bleu-vert! /db

Sierra Leone: otages suisses libérés

Les trois Suisses détenus depuis janvier en Sierra Leone par des rebelles ont été libérés hier, a annoncé le CICR. Sept autres étrangers et six Sierra Léonais ont également été relâchés et remis à l'Institut humanitaire. L'opération s'est déroulée à proximité de la frontière guinéenne.

Ces seize personnes - six Britanniques, trois Suisses, un Allemand et six Sierra Léonais - ont été immédiatement transférées dans des véhicules du CICR vers la capitale guinéenne Conakry, où elles seront remises à des représentants de leurs pays d'origine. La Suisse avait été informée depuis plusieurs jours qu'une libération sans conditions interviendrait à bref délai.

A la suite de l'enlèvement des trois Suisses, Roger Graf, Walter von Rotz et Thomas Plüss, Berne avait entrepris des démarches diplomatiques pour obtenir leur libération. Des diplomates suisses étaient en contact avec le CICR et les pays dont des ressortissants avaient également été enlevés. Le Département fédéral des affaires étrangères était en contact avec les familles et les employeurs des des otages. /ats

GLOBE

■ **TCHÉTCHÉNIE** - Responsables militaires et politiques ont démenti, hier, que Boris Eltsine ait ordonné un cessez-le-feu en Tchétchénie. Plus tôt dans la journée, l'agence Itar-Tass avait affirmé savoir que Moscou avait décrété une trêve. Les combats se poursuivent et le sort de Bamout, un des derniers bastions tchétchènes en plaine, est toujours incertain. /afp-reuter

■ **ESPAGNE** - Le chef de l'opposition espagnole, José Maria Aznar, a quitté l'hôpital, hier, au lendemain de l'attentat à la bombe auquel il a échappé. Ce puissant attentat à la voiture piégée est décrit par la presse espagnole comme l'acte le plus violent commis par les terroristes basques de l'ETA contre les institutions espagnoles depuis le retour du pays à la démocratie en 1977. /ap

■ **PÈLERINS IRAKIENS** - L'Irak a déclaré mercredi que les Nations Unies devraient autoriser les pèlerins irakiens à se rendre par avion à La Mecque. Bagdad a adressé une demande dans ce sens à l'ONU après le feu vert accordé aux vols en provenance de Libye. /reuter

■ **ARRESTATIONS** - Un nombre indéterminé de syndicalistes boliviens ont été arrêtés. Ces arrestations sont intervenues quelques heures après la proclamation de l'état de siège par le gouvernement, a indiqué mercredi le Ministère bolivien de l'intérieur. /afp

IMAC CASH
MACINTOSH DISCOUNT
 12 mois de garantie

GENÈVE 022/320 64 01
 VEVEY 021/922 59 56
 NEUCHÂTEL 038/25 81 00

LAUSANNE 021/311 29 29
 FRIBOURG 037/24 25 05
 BIENNE 032/22 56 50
 SION 027/23 17 76

PC + MAC: 2 en 1!
 197823-110

PowerMac 6100/66
 8/350, Carte PC 486 DX2/66,
 SoundBlaster, MS-DOS
 Moniteur 14" RGB et clavier
Fr. 3'490.-

PowerMac 7100/80 8/700 CD **Fr. 4'290.-**
PowerMac 8100/100 8/700 CD **Fr. 5'395.-**

SOS MACCASH Livraison Installation Réparation
 Le service après-vente sur tout le matériel Macintosh.

EINRICHTUNGSHAUS
BEAT SCHWARZ
 Morat
 ☎ 037/71 16 56

Antiquités Fontaines

ALNO
 ...le monde des cuisines

A la découverte de nouvelles perspectives!

Les cuisines de marque ALNO vous proposent une ambiance confortable, une fonctionnalité sans pareil et une qualité au top-niveau. Découvrez-les chez votre spécialiste!

DuBois Jeanrenaud SA
 Rte de Soleure 14
 2072 St-Blaise
 Tél. 038/33 63 63

BAISSES DE PRIX

Comme toujours, nous répercutons sur nos prix les avantages de change actuels. Profitez-en!

Baisse de prix

Biscuits «Chocolate Chips» Shortbread, 175 g
 ancien prix 3.40 nouveau prix **3.10**

Baisse de prix

Abricots séchés le sachet de 200 g
 ancien prix 3.50 nouveau prix **3.20**

Baisse de prix

Pointes d'asperges Campas 290 g
 ancien prix 2.20 nouveau prix **1.90**

Baisse de prix

Tortellini Schiavon 250 g
 ancien prix 2.50 nouveau prix **2.30**

Baisse de prix

Mascarpone Fiorello 250 g
 ancien prix 2.80 nouveau prix **2.60**

Baisse de prix

Huile de carthame 75 cl
 ancien prix 4.40 nouveau prix **4.20**

Baisse de prix

Huile d'arachide 1 l
 ancien prix 4.50 nouveau prix **4.30**

Baisse de prix

Huile comestible 1 l
 ancien prix 3.60 nouveau prix **3.50**

Baisse de prix

Huile de colza 1 l*
 ancien prix 3.60 nouveau prix **3.50**

Baisse de prix

Huile végétale universelle 1 l
 ancien prix 4.30 nouveau prix **4.10**

Baisse de prix

Huile végétale universelle 3 l*
 ancien prix 12.60 nouveau prix **12.-**

Baisse de prix

Huile de germe de maïs 75 cl*
 ancien prix 3.70 nouveau prix **3.50**

Baisse de prix

Raviolini Schiavon 250 g*
 ancien prix 2.50 nouveau prix **2.30**

Baisse de prix

Lasagne all'uovo Zia Maria 500 g
 ancien prix 3.10 nouveau prix **2.90**

Baisse de prix

Lasagne verdi Zia Maria 500 g*
 ancien prix 3.10 nouveau prix **2.90**

Baisse de prix

Cacahuètes grillées, le sachet de 400 g
 ancien prix 1.50 nouveau prix **1.40**

Baisse de prix

Amandes moulues 200 g
 ancien prix 2.30 nouveau prix **2.-**

Baisse de prix

Amandes allumettes 200 g
 ancien prix 2.40 nouveau prix **2.30**

Baisse de prix

Amandes blanchies 200 g
 ancien prix 2.40 nouveau prix **2.30**

Baisse de prix

Thon rose 200 g
 ancien prix 1.30 nouveau prix **1.20**

Baisse de prix

Asiago, mi-dur, préemballé le kg*
 ancien prix 16.50 nouveau prix **15.70**

Baisse de prix

Certosino, fromage à pâte molle 170 g*
 ancien prix 2.90 nouveau prix **2.80**

* en vente dans les MM et MMM

MIGROS

Just ELECTROMENAGER

CUISINES/BAINS, LUMINAIRES, TV/HIFI/VIDEO, PHOTO, PC

• Toutes les bonnes marques • Prix bas
 • Conseil professionnel • Service de réparation
 • Prolongation de garantie jusqu'à 10 ans
 • Livraison à domicile et raccourdi

Réfrigérateur

Bosch KTF 1430
 Contenance 140 l, dont 7 l pour le compartiment congélation. Dégivrage semi-automatique.
 H 85, L 50, P 60 cm.
 Location/m.* 25.-
 A-S inclus **448.-**

Lave-linge

Electrolux EW 902 F
 Contenance 5 kg. 17 progr., 700/900 tours/min. Consommation d'eau 78 l, d'électricité 1,3 kWh. Durée du progr. 85 min.
 H 85, L 60, P 60 cm.
 Location/m.* 81.-
 A-S inclus **1490.-**

Lave-vaisselle

Novamatic GS 122.1 S
 Lave-vaisselle indép. 12 couverts standard. Progr. économ. Durée de programme 70 min.
 H 85, L 59,5, P 60 cm.
 Location/m.* 39.-
 A-S inclus **699.-**

Lave-linge/séchoir

Novamatic WT 1000 S
 5 kg de linge sec, 16 programmes, consommation d'eau 85 l, consommation d'énergie: 1,4 kWh.
 H 85, L 59,5, P 52 cm.
 Location/m.* 78.-
 A-S inclus **1390.-**

Cuis. indépendante

Electrolux FH 5566-VC Avec plan de cuisson en vitrocéramique. Four avec chaleur supérieure et inférieure. Gril turbo.
 H 85, L 50, P 60 cm.
 Location/m.* 75.-
 A-S inclus **1398.-**

• Nous éliminons vos anciens appareils
 • Livraison contre facture • *Durée de loc. min. 3 mois
 • Abonnement service compris dans les mensualités
 • Toutes les bonnes marques livrables immédiatement à partir du stock • Appareils encastrables ou indépendants toutes normes • Offre permanente de modèles d'urgence / d'exposition • Garantie du prix le plus bas! Votre argent sera remboursé si vous trouvez ailleurs, dans les 5 jours, un prix officiel plus bas.

Neuchâtel, rue des Terreaux 7 038/ 25 51 51
 Marin, Marin-Centre 038/ 33 48 48
 La Chaux-de-Fonds, Hyper-Fust, 038/ 26 11 50
 Bd. des Eplatures 44 039/ 26 68 65
 La Chaux-de-Fonds, Jumbo 039/ 26 68 65
 Biemme, Hyper-Fust, Rte. Soleur 122 032/ 52 16 00
 Biemme, Hyper-Centrale 306 032/ 22 85 25
 Réparation rapide toutes marques 155 91 11
 Service de commande par téléphone 155 56 66

Torre
 Neuchâtel, Rue de Fausses-Brayés 5, Tél. 038/25 76 44
 et dans toutes les succursales
 Jelmoli
 INNOVATION • AUX ARMOURINS
 05-2569-160/4 x 4

AFFAIRES ÉTRANGÈRES/ Le conseiller fédéral Flavio Cotti en Chine la semaine prochaine

Un périple non dénué d'arrière-pensées

Le Département fédéral des affaires étrangères (DFAE) a présenté hier à Berne les principaux axes de la visite en Chine du conseiller fédéral Flavio Cotti. Dès dimanche, le chef du DFAE se rendra successivement à Pékin, Shanghai et Kunmin, ville jumelée avec Zurich.

Le conseiller fédéral sera accompagné d'une délégation mixte de fonctionnaires du DFAE et de représentants de l'économie. Le directeur du festival du film de Locarno, Marco Müller, sera également du voyage. Selon le DFAE, la visite de Flavio Cotti présente un caractère essentiellement politique, auquel s'ajoutent des aspects culturels, économiques et commerciaux.

A Pékin, le chef du DFAE rencontrera son homologue Qian Qichen. En dehors des affaires bilatérales, les entretiens porteront sur la sécurité dans la zone Pacifique et la question des droits de l'homme. Le programme officiel prévoit aussi des réunions avec les responsables du Ministère chinois des chemins de fer, de la Commission d'Etat pour la plani-

fication économique, et du Ministère de la radio, du film et de la télévision.

«Depuis plusieurs années, la question des droits de l'homme fait l'objet d'un dialogue poursuivi avec méthode entre Berne et Pékin», a déclaré Jean-Marc Boulgaris, vice-directeur de la Direction politique du DFAE. «La position de principe de la Suisse sur les droits de l'homme en Chine est claire», a ajouté l'ambassadeur Boulgaris, membre de la délégation suisse, lors d'une conférence de presse. Mais par souci d'efficacité, Berne évite de débattre sur la place publique de son dialogue avec Pékin.

L'économie au centre des préoccupations

Les entretiens politiques de Flavio Cotti auront lieu lundi et mardi prochains dans la capitale chinoise. Le chef du DFAE effectuera ensuite une visite à Shanghai, la capitale économique du sud. Il participera notamment à l'ouverture officielle du consulat suisse, dirigé par le Consul général Rolf Lenz, et à des entretiens avec les autorités locales. Le jeudi 27 avril, Flavio Cotti effectuera une visite

culturelle à Kunmin, ville jumelée avec Zurich. Le chef du DFAE s'envolera pour la Suisse le samedi 28 avril, via Hong Kong.

La visite en Chine du chef du DFAE constitue un prélude aux voyages prévus en automne de deux autres conseillers fédéraux, Jean-Pascal Delamuraz et Ruth Dreifuss. «Ces visites officielles contribuent à ouvrir les portes de la Chine aux entreprises suisses», a noté à ce sujet l'ambassadeur Nicolas Imboden, délégué aux accords commerciaux auprès du Département fédéral de l'économie publique.

Membre de la délégation qui accompagnera Flavio Cotti, Nicolas Imboden a précisé que les aspects économiques et commerciaux étaient inséparables des relations politiques entre Berne et Pékin. Aux yeux d'une puissance comme la Chine, le potentiel économique de la Suisse paraît plus important que son poids politique.

A cet égard, Nicolas Imboden a rappelé que les échanges commerciaux entre la Suisse et la Chine ont quadruplé en moins d'une décennie. Quelque 150

joint-ventures ont été conclues à ce jour entre les deux pays. La Suisse occupe en outre le 3^e rang des destinataires des exportations chinoises vers l'Europe. Elle a importé en 1994 pour 1,7 milliard de francs de biens en provenance de Chine, contre 800 millions de francs d'exportations à destination de Pékin.

La solvabilité du géant «économique chinois» est garantie par «une croissance forte, quoique mal répartie», a encore souligné Nicolas Imboden. Dans son commerce extérieur, Pékin dégage régulièrement des excédents annuels de plus de 5 milliards de francs. Ses réserves de paiement avoisinent les 50 milliards de francs. La composition de la délégation emmenée par le chef du DFAE reflète ainsi la place importante occupée par l'économie et le commerce dans les relations entre Berne et Pékin. Mis à part six fonctionnaires du DFAE, Flavio Cotti sera accompagné par des représentants de Swissair, d'Elektrowatt, de Sandoz, d'ABB, d'AGIE, de la Société de banque suisse (SBS) et de la Winterthour Assurances. /ats

RHÔNE-RHIN

■ **BREVET RETIRÉ** - Hans W. Kopp ne pourra plus plaider devant les tribunaux zurichois. Le Tribunal cantonal lui a retiré son brevet dans une procédure administrative. Hans W. Kopp a qualifié hier cette décision d'indéfendable et annoncé qu'il utiliserait toutes les ressources juridiques pour s'y opposer. /ats

■ **OMC** - Au terme de sa visite de 48 heures à Genève, le président italien a demandé à la nouvelle Organisation mondiale du commerce (OMC) de faire respecter la justice dans le commerce international. Oscar Luigi Scalfaro a affirmé que le marché doit servir les hommes. La visite d'Oscar Luigi Scalfaro intervient à quelques jours de la passation officielle des pouvoirs, le 1^{er} mai, entre l'Irlandais Peter Sutherland et l'Italien Renato Ruggiero à la tête de l'OMC. Ils étaient tous deux présents hier. /ats

■ **MARIAGES BLANCS** - Une enquête de la police jurassienne a permis de découvrir une affaire de mariages blancs entre Suissesses et requérants d'asile. Il s'agit principalement de Pakistanais qui sont soupçonnés de se livrer au trafic de drogue. Une trentaine de personnes sont impliquées dans cette affaire. /ats

■ **NON AUX HYDRAVIONS** - Franz Weber lance une initiative fédérale pour interdire les hydravions sur les lacs suisses. Il entend ainsi contrer le feu vert donné par le Département d'Adolf Ogi à l'ouverture de deux hydroaérodromes à Montreux et Lausanne. /ats

■ **CANDIDAT** - Le conseiller d'Etat et aux Etats vaudois Jacques Martin sollicite un nouveau mandat à la Chambre des cantons. Le radical, âgé de 62 ans, y a été élu en 1991. /ats

SUISSE-AUTRICHE/ Visite de travail de Kaspar Villiger à Vienne

Deux présidents face à face

Le président de la Confédération, Kaspar Villiger, a entamé hier une visite de travail de deux jours en Autriche. A cette occasion, le chef du Département militaire fédéral (DMF) s'entretiendra avec le président autrichien Thomas Klestil.

Les discussions entre Kaspar Villiger et Thomas Klestil porteront sur les questions de transit entre la Suisse et l'Union européenne (UE), les expériences de l'Autriche en tant que nouveau membre de l'UE ainsi que de la politique de sécurité, a indiqué un porte-parole de la présidence. D'autres thèmes tels que la Convention des Alpes et l'accession en 1996 de la Suisse à la présidence de l'Organisation pour la sécurité et la coopération en Europe (OSCE) seront abordés.

Le chef du DMF aura également des entretiens avec le chancelier Franz Vranitzky, le ministre de la défense Werner Fasslabend et le ministre des affaires étrangères Alois Mock. Celui-ci avait effectué une visite à Berne il y a dix jours. /ats



VIENNE - Le président de la Confédération passe en revue la garde d'honneur.

SUISSE ALÉMANIQUE/ Le gendre d'Ernst Sieber avoue à «10 vor 10»

Le pasteur n'était pas informé

Rainer Gillmann, gendre du pasteur Ernst Sieber, a avoué pour la première fois mercredi soir n'avoir pas assez informé son beau-père sur son projet immobilier à Hunzikon (TG). Interrogé par le

magazine «10 vor 10» de la télévision alémanique, il a expliqué cette lacune par un conflit d'intérêts.

Rainer Gillmann est soupçonné d'avoir détourné de l'argent de la fondation Sieber pour financer un complexe immobilier à Hunzikon. Le versement douteux remonte à septembre 1993 et s'élève à un peu plus de 842.000 francs. Rainer Gillmann était à l'époque responsable financier de la fondation, charge qu'il a abandonnée depuis.

Deux mois avant de toucher l'argent, le gendre avait annoncé à la commune d'Hunzikon que la fondation renonçait au projet de village pour les toxicomanes et cherchait des locataires pour le complexe immobilier. Un conflit d'intérêts avec Ernst Sieber l'a empêché d'informer ce dernier dans les détails, explique aujourd'hui Rainer Gillmann.

Présent lui aussi sur le plateau de «10 vor 10», le pasteur a répété n'avoir rien su à l'époque sur l'état et l'avancement du projet. Il avait apposé sa signature sur le versement de l'argent dans l'idée qu'il servirait à la fon-

dation Burghügel, chargée de réaliser le village pour toxicomanes. Pour lui, un autre usage de cette somme n'aurait absolument pas en ligne de compte. Selon la «Sonntagszeitung» de dimanche, cette fondation n'avait toutefois pas encore été créée au moment de la transaction.

Lorsque l'affaire a éclaté, il y a quelques semaines, Rainer Gillmann avait d'abord déclaré qu'il y avait effectivement eu des promesses de versement, mais qu'aucun centime de la fondation n'avait été consacré à son projet immobilier. Sur demande de la direction zurichoise de l'assistance sociale, le ministère public du district a ouvert une procédure pénale contre le gendre pour soupçons d'abus de confiance et de gestion déloyale.

La commune d'Hunzikon, qui s'oppose à l'installation du village pour toxicomanes, a annoncé la semaine dernière au pasteur Sieber que les bâtiments prévus pour le village étaient inhabitables. Le conseil de fondation des oeuvres sociales du pasteur devra bientôt se prononcer sur la faisabilité du projet à Hunzikon, a encore dit Ernst Sieber. /ats

Toxicomanes indésirables

Le projet d'implanter un village pour toxicomanes à Bellelay (BE) a du plomb dans l'aile. Le Conseil régional du Jura bernois et de Bière a décidé hier soir de rejeter cette idée du pasteur zurichois Ernst Sieber. Celui-ci n'était pas atteignable pour une prise de position.

Le projet de créer un village d'entraide pour plusieurs centaines de toxicomanes à Bellelay avait suscité une levée de boucliers dans toute la région. En

renonçant à y donner suite, le Conseil régional répond ainsi aux aspirations de la région qui entend préserver ses acquis et ne pas se voir imposer une solution qui est d'ores et déjà fort controversée, même ailleurs, écrit-il dans un communiqué.

Le gouvernement cantonal devra maintenant prendre acte de l'avis de l'organe consultatif de la partie francophone du canton de Berne, avant de formuler sa réponse au pasteur Sieber. /ats

Offices postaux menacés

Alertés par une étude interne des PTT qui constaterait que 40% des offices de postes sont menacés parce que pas rentables, deux conseillers nationaux ont déposé chacun un postulat. Il s'agit du démocrate-chrétien bernois Jean-Claude Zwahlen et de l'indépendant argovien Samuel Meier. Les deux élus prient le Conseil fédéral d'intervenir auprès de la direction générale des PTT afin que le géant jaune continue d'assurer la desserte postale dans le pays tout entier. Mais le Conseil fédéral rejette leurs postulats.

● Lire ci-dessous notre commentaire



Un réseau à préserver

Par Raymond Gremaud



On tremble dans les campagnes. En janvier dernier, le «Sonntags-Blick» affirmait que 1616 des 3688 offices de

poste risquent d'être fermés parce que non rentables. Or, si elle était confirmée, cette information signifierait un isolement encore plus accentué des régions figurant déjà parmi les plus défavorisées du pays.

Porte-parole des inquiets, les conseillers nationaux Jean-Claude Zwahlen (PDC BE) et Samuel Meier (Ind. AG) ont aussitôt déposé chacun un postulat priant le Conseil fédéral d'éviter le démantèlement d'un réseau postal que la Suisse a mis des décennies à construire. Dans une réponse moitié carotte, moitié bâton, le gouvernement propose un rejet de postulats qui ne va pas calmer les angoisses là où le bureau de poste n'est pas rentable.

Flatteur, le Conseil fédéral rappelle que notre réseau postal est «le plus dense du monde». Il admet que ce réseau représente «un véritable capital» et prétend que les PTT ont d'autant moins l'intention de le démolir qu'ils tiennent à «l'un de leurs meilleurs arguments face à la concurrence». Rassurant aussi, le fait que les PTT entendent continuer à offrir leurs prestations sur tout le territoire. Adolf Ogi jure en outre que les allégations concernant la suppression massive des bureaux ne sont pas fondées.

Côté carotte, le Conseil fédéral note qu'avant de supprimer un bureau, les PTT examinent toutes les possibilités de regroupement d'activité, en collaboration avec les communes ou les banques, de même que la création d'emplois à temps partiel. A ce jour, une cinquantaine d'accords de coopération ont déjà été conclus.

Côté bâton, on sera préoccupé du fait que le Conseil fédéral ne considère pas la fermeture d'un bureau comme une diminution de la qualité du service, dans la mesure où les facteurs collectent aussi les envois lors de la distribution du courrier. Et l'on s'interroge sur les conséquences d'une conclusion précisant que «dans tous les cas, les PTT se verront dans l'obligation de gérer leurs affaires conformément aux principes de l'économie d'entreprise».

Jean-Claude Zwahlen relève pas moins de 54 fermetures* en Suisse en 1994. Compte tenu de l'avis du Conseil fédéral, il est clair que la menace continue de planer sur des centaines d'autres bureaux.

Chaque disparition ne conduit pas seulement à une diminution de la solidarité envers les villages qui en ont le plus besoin. Etant donné le rôle social joué par le facteur, c'est aussi une économie mal placée. Si la poste doit adapter sa gestion au temps nouveau, elle ne saurait jeter son bébé social avec l'eau de la déréglementation. Tout le problème est de savoir comment prendre en charge les prestations de la poste en faveur de l'intérêt général.

◇ R. G.

* Depuis 1975, 40 bureaux de poste ont été fermés dans le seul arrondissement de Neuchâtel.

Vos dépôts fiduciaires.

Le Crédit Agricole, première banque d'Europe, vous donne accès aux dépôts fiduciaires en francs suisses ou en francs français. Vous ne disposez peut-être pas de 50'000.- ou 30'000.- SFR à placer. Au Crédit Agricole, vous pouvez accéder à nos placements fiduciaires

dès 10'000.- SFR

et bénéficier des taux les plus élevés. Le Crédit Agricole gère plus de 250 milliards de francs suisses. C'est pour vous la garantie de profiter de la plus large gamme de placements aux conditions optimales. Appelez le Crédit Agricole, votre Banque Conseil à Genève. Place Dorcière - 8, rue Bonivard - 1201 Genève Tél. (022) 738 50 77 - Fax : (022) 738 25 80. Ouvert du lundi au vendredi de 9h00 à 12h30 - 13h30 à 18h00.

CA CRÉDIT AGRICOLE
Le bon sens.

Nous prendrons le temps de vous écouter.



Alors qu'il examine le cours des actions à Tokyo, il parle avec sa femme à Bali du temps exécrable qu'il fait à Genève.

Grâce à TELECOM PTT, il vous est possible d'inculquer l'esprit d'équipe à vos téléphone, fax et PC. Vous pouvez, en effet, tenir une conversation au téléphone avec une personne éloignée et, en même temps, échanger des

données sur PC. La communication au poste de travail est également parachevée, puisqu'un seul raccordement peut desservir huit appareils différents. Comptez sur notre compétence toutes les fois qu'il s'agit d'établir des contacts.

Le bon contact. **TELECOM** 

Le dollar se raffermi

Le dollar s'est raffermi par rapport aux principales devises hier sur les marchés asiatiques, hormis face au deutschemark. Les techniciens du marché estiment que le billet vert a touché son plancher, mais les fondamentalistes pensent qu'il pourrait encore chuter.

A Zurich, le dollar a ouvert à un niveau proche de 1,1350 franc. Il s'est ensuite stabilisé à 1,1310-20 franc, niveau supérieur de 1,5 centime à celui de la veille au soir. Le climat était calme quand bien même les cambistes prévoient de nouvelles fluctuations des changes ces jours prochains. Le franc suisse était stable face aux autres devises.

A Tokyo, le dollar est remonté à 81,57 yen hier après avoir touché la veille son plus bas niveau historique sous la barre des 80 yens. Les spécialistes de l'analyse technique estiment que le dollar a trouvé un nouveau support et devrait remonter. Les analystes travaillant sur la base des données économiques fondamentales jugent cependant possible une poursuite du glissement de la devise américaine. /ats

Riri sort du tunnel

La fabrique de fermetures éclair Riri SA de Mendrisio a depuis mercredi de nouveaux actionnaires. La banque d'investissements britannique Schroder a repris le total des actions de l'entreprise tessinoise après recapitalisation. Riri SA a traversé une crise financière dès la fin 1993.

Les nouveaux actionnaires réunis mercredi en assemblée ont consulté le plan de relance et ont approuvé un programme de développement à réaliser dans les cinq à dix ans. L'assemblée a en outre décidé de porter le capital de 2 à 14 millions de francs (+12 millions). De cette somme, 5 millions proviennent directement de la banque britannique.

Recapitalisation

Les banques créditrices, qui ont accordé leur confiance à Riri depuis le début de la crise, ont par ailleurs accepté que 7 millions des dettes de la société soient convertis en capital-actions. Le chiffre d'affaires du groupe Riri pour 1994 s'élève à 41 millions de francs pour 37,5 millions de francs de dettes avant assainissement.

En mai 1994, les banques avaient déjà accepté de suspendre momentanément le versement des intérêts sur les anciens crédits, de l'ordre de 32 millions de francs. Riri s'était retrouvé à fin 1993 en grave manque de liquidités. Les employés avaient alors volontairement renoncé à leur 13me salaire, qui leur a été versé l'année suivante avec les intérêts.

Les nouveaux actionnaires ont par ailleurs décidé de concentrer toutes les activités de la direction du groupe à Mendrisio. La fabrique de fermetures éclair mondiale connue emploie 290 employés au Tessin et une centaine dans sa filiale italienne de Tirano (Valtelline). /ats

MARIN/ L'usine de vélos va fermer dans le courant de l'été

Allegro s'en va à Balsthal

L'usine avait été rachetée en 1989 par le groupe allemand Jeker, Haefeli & Cie, fabricant des bicyclettes Mondia. Elle sera fermée dans le courant de l'été, laissant sur le carreau la plupart de ses 22 collaborateurs. Allegro à Marin, c'est fini!

C'est un communiqué du groupe de Balsthal (SO) qui a annoncé la nouvelle hier après-midi, alors que le directeur d'Allegro était inatteignable: la fabrication et la vente des deux marques de vélos Allegro et Mondia seront coordonnées à Balsthal dès le milieu de l'année 1995, ceci pour renforcer la position du groupe sur le marché suisse. La concurrence et la pression sur les prix impose à Jeker, Haefeli & Cie (qui est aussi l'importateur en Suisse des motos Kawasaki) de prendre cette mesure, douloureuse pour les employés de l'usine quasi neuve de Marin.

«Vingt-deux personnes travaillent aujourd'hui chez Allegro, précise Matthias Jermann, directeur de l'entreprise soleuroise. En fonction de nos possibilités, nous offrirons à une partie du personnel un emploi à Balsthal, où l'usine offre de très grandes capacités de production et où près de 80 employés travaillent actuellement. La situation du marché suisse ne nous permet plus de maintenir un site de production à Marin, d'autant que la fabrication des vélos s'y fait de manière relativement ancienne. Il

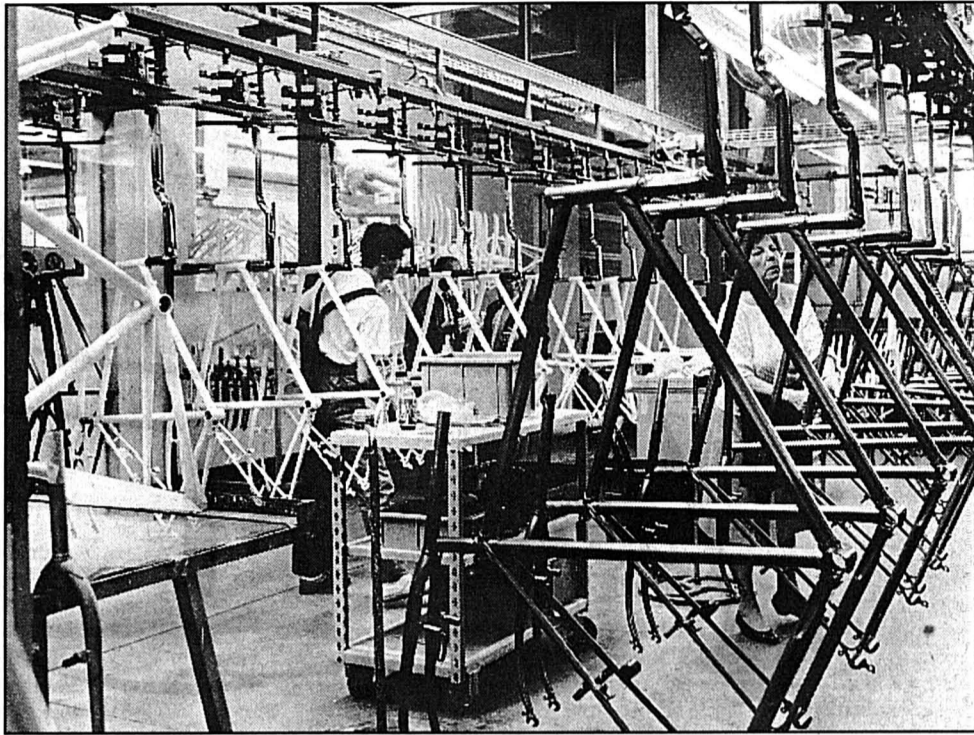

BIENTÔT UN SOUVENIR - L'usine de Marin avait été modernisée il y a trois ans à peine.

s'agira aussi de trouver une autre affectation aux locaux de Marin, qui nous appartiennent.

La marque Allegro, vieille de 80 ans, ne disparaîtra pas pour autant, mais il est important pour le propriétaire des deux marques de cycles, qui espère réaliser cette année un chiffre d'affaires de 50 millions de francs, d'utiliser à fond les synergies offertes par le rachat, il y a six ans, de l'usine neuchâteloise.

Reste un détail: lors de la reprise d'Allegro, les propriétaires de Mondia

avaient promis que l'entreprise resterait en terre neuchâteloise et continuerait de produire à Marin-Epagnier. L'affaire semblait d'ailleurs bien marcher puisque plusieurs millions de francs avaient été investis, en 1992, dans la modernisation complète de l'usine de bicyclettes, qui avait engagé du personnel supplémentaire et produisait, l'an passé encore, environ 10.000 vélos par année. Mais même les plus belles promesses s'effacent avec le temps...

◇ F. K.

SWISSAIR/ Les négociations avec la compagnie belge avancent

Un accord avec Sabena s'esquisse

Swissair a bon espoir de parvenir prochainement à un accord de coopération avec Sabena. Swissair souhaite acquérir 49,5% du capital de la compagnie aérienne belge. Hier à Zurich, le patron de Swissair, Otto Loepef, s'est dit optimiste quant aux chances de succès des négociations avec le gouvernement belge. S'agissant des résultats de Swissair durant le premier trimestre 1995, il les a jugés «assez satisfaisants».

Une alliance avec Sabena ferait de Swissair la quatrième compagnie aérienne d'Europe. Les négociations pourraient aboutir ces prochaines semaines ou ces prochains mois. Il reste encore à régler quelques questions portant sur des évaluations d'actifs, a précisé Otto Loepef. Les négociations portent sur l'acquisition de 49,5% du capital de Sabena. Une prise de participation majoritaire se heurte pour l'instant au droit communautaire qui interdit à

une entreprise d'un Etat non-membre de l'UE de prendre la majorité d'une société d'un pays qui en fait partie.

La non-participation à l'UE coûte cher

L'alliance entre Swissair et Sabena pourrait se traduire par une importante réduction des coûts, d'un côté comme de l'autre. Selon Otto Loepef, la situation de Sabena dans le secteur des services aériens n'est «pas du tout aussi mauvaise» que l'ont affirmé certains médias récemment. Les plus grands problèmes de Sabena sont des coûts de financement élevés qui, selon le patron de Swissair, découlent de l'insuffisance de fonds propres.

Le fait que la Suisse ne soit pas membre de l'Union européenne coûte cher à Swissair, en l'occurrence par un manque à gagner de 100 à 200 millions de francs par an, a expliqué Otto Loepef.

Cette année, le groupe Swissair table sur une croissance de tous les secteurs d'activité. «Notre objectif déclaré est de pouvoir verser à nouveau un dividende à nos actionnaires», a souligné Otto Loepef.

S'agissant de ses services aériens, Swissair s'est fixé comme objectif un retour aux chiffres noirs à partir de 1997. Concernant le secteur de la restauration, elle attend qu'il contribue aux bénéfices à raison de 100 millions de francs dès 1988.

Ainsi que cela a déjà été annoncé à fin mars dernier, le groupe Swissair a réalisé un bénéfice net de 23 millions de francs en 1994 alors qu'il s'était élevé à 59 millions l'année précédente. L'une des principales raisons de ce résultat décevant est la faiblesse des monnaies étrangères par rapport au franc suisse. Cette situation a entraîné une perte de 126 millions de francs. /ap

Banque Cantonale Neuchâteloise
Votre partenaire et conseiller en matière de placements

INDICES		précédent 20/04	
Zürich, SMI	2516.8	2544.2	
Zürich, SPI	1644.41	1658.73	
New-York, DJI	4207.49	4230.66	
Tokio, Nikkei	16643.1	16643.1	
Paris, CAC 40	1874.9	1885.25	
Frankfurt, DAX	1955.97	1955.97	
Londres, FT-SE100	3170.1	3172.3	
Londres, Gold Mines	193.5		
Amsterdam, AEX	406.2	405.94	
Hongkong, Hang Seng	8581.86	8631.37	
Singapore Indices	2062.5		
TAUX DE REFERENCE		précédent 20/04	
Emprunt Confédération	4.98		
BOURSE SUISSE		précédent 20/04	
Adia Interim	203.	207.	
Affichage Société gén.	395.	385.	
Agie holding SA n.	80.		
Alusuisse Holding n.	625.	624.	
Ares-Serono	611.	615.	
Ascom Holding	1250.	1260.	
Atel p.	3200.	3300.	
Attisholz n.	720.	720.	
BBC n20	211.	212.	
BBC p.	1080.	1090.	
Baer Holding p.	1185.	1160.	
Bâloise n.	2375.	2385.	
Biber n.	35.5	36.	
Bobst n.	740.		
Cementia	460.		
Ciba-Geigy n.	744.	753.	
Ciba-Geigy p.	744.	755.	
Ciment Portland	6700.		
Cortailod n.	5000.		
C.O.S. p.	30.	29.	
Crédit Suisse Hold. n.	96.	97.75	
Crédit Suisse Hold. p.	482.	489.	
Crossair	560.		
Danzas n.	935.		
Dätwyler	1865.	1860.	
El. Laufenbourg	188.		
Elektrowatt	280.	285.	
Elvia	3870.	3880.	
Ems-Chemie	3830.	3890.	
Feldschlössen	4000.		
Forbo	2080.	2080.	
Forbo n.	1060.	1035.	
Fortuna	1300.		
Galenica n.	340.	345.	
Georg Fischer	1260.	1300.	
Globus n.	735.	730.	
Helvetia n.	560.	560.	
Hero	600.	600.	
Hilti p.	880.	870.	
Holderbank	842.	845.	
Interdiscount p.	1100.	1120.	
Jelmoli	625.	625.	
Keramik Holding p.	765.	765.	
Landys & Gyr	631.	642.	
Lem	325.	320.	
Logitech n.	80.	79.	
Merck	765.	768.	
Merkur	306.	305.	
Mikron n.	88.	90.	
Motor-Colombus	1780.	1770.	
Mövenpick	460.	450.	
Nestlé n.	1092.	1104.	
Neuchâteloise n.	650.	650.	
Oerlikon Buehrle	92.	92.	
Pargesa	1300.	1300.	
Perrot Duval	4700.	4600.	
Pick Pay	1425.	1440.	
Pirelli	130.	131.	
Porst	230.	230.	
Prodega p.	1500.		
Publicitas	940.	945.	
Retenanstalt	280.	278.	
Réassurance n.	765.	766.	
Réassurance p.	765.	767.	
Rieter	1450.	1410.	
Roche B-ice	6540.	6635.	
Roche p.	11800.	11875.	
Saba n.	192.	196.5	
SBS p.	387.	392.	
SMH n.	132.	134.	
Sandoz n.	717.	726.	
Sandoz p.	729.	737.	
Saurer n.	375.	377.	
Schindler	6010.	6100.	
Sibra	210.		
Sig	2210.	2350.	
Sika	330.	330.	
Sulzer b.	621.	618.	
Sulzer n.	654.	650.	
Surveillance	1705.	1740.	
Swissair n.	675.	660.	
UBS n.	248.	248.	
UBS p.	1039.	1048.	
Valtronc	130.		
Von Roll	252.		
Winterthur ass. n.	631.	639.	
Winterthur ass. p.	650.	651.	
Zellweger	770.	820.	
Zschokke	490.	500.	
Nestlé Cie ass. n.	1183.	1187.	
Zürich Cie ass. p.	1191.	1194.	

\$ 1.1355		DM 82.625		OR 14325.		SWISS M. INDEX (INDICE GÉNÉRAL) 2544.2		DOW JONES (INDUSTRIES AMÉRICAINES) 4230.66	
CERTIFICATS SUISSES									
NEW-YORK					précédent 20/04				
Alcan	30.75	30.75							
AMR	75.								
ATT	56.5	56.75							
Daimler	504.								
Degussa	342.								
Deutsche Bank AG	541.	539.							
Dresner Bank	310.	308.							
Hoechst AG	241.	243.							
Kaufhof	388.								
Linde	635.	643.							
M.A.N.	277.								
Mannesmann AG	309.	306.							
RWE Act. Ord.	371.	378.							
Schering	872.	869.							
Siemens AG	546.	548.							
Thyssen AG	208.	205.							
Vebe	411.	411.							
Volkswagen	301.	303.							
Wella	781.								
AMSTERDAM					précédent 20/04				
ABN AMRO Holding	44.	43.75							
AHOLD Koninklijke	39.75	39.75							
Aegon NV	85.5	86.5							
Hoogovens	46.75	43.							
Norsk Hydro	42.5	42.5							
Philips Electronics	40.	40.5							
Royal Dutch	135.5	137.							
Unilever	150.5								
PARIS					précédent 20/04				
Alcatel Alsthom	102.5	103.5							
Lafarge (FFR)	364.5	363.							
U.A.P. (FFR)	127.5	130.							
Cie Fin. Paribas	67.								
Cie de Saint-Gobain	144.5								
Danone	186.5								
Elf Aquitaine	86.25								
L'Oréal (FFR)	1297.	1298.							
Michelin	420.	420.							

TOKYO		précédent 20/04	
Canon (JPY)	1370.	1380.	
NEC	112.25	12.25	
Nomura (JPY)	1640.	1650.	
Sony	57.75	58.	
Toshiba	7.5	7.8	
FONDS PLACEMENT OBLIG			
Swissca Bond SFR	98.25		
Swissca bond INT	87.		
Canto Bond AUD	1000.21		
Canto Bond CAD	1024.1		
Canto Bond CHF	994.84		
Canto Bond DEM	1002.95		
Canto Bond FRF	4977.64		
Canto Bond GBP	998.52		
Canto Bond ITL	932932.		
Canto Bond NLG	987.58		
Canto Bond USD	972.98		
Canto Bond XEU	1070.27		
FONDS PLACEMENT ACTIONS			
Swissca Switzerland	105.5		
Swissca Europe	81.5		
Swissca Small Caps	127.25		
Swissca America	102.25		
Swissca Asia	93.25		
Swissca France	96.75		
Swissca Germany	109.5		
Swissca Great-Britain	112.5		
DEVICES			
Etats-Unis 1 USD	1.1215	1.1495	
Allemagne 100 DM	81.8	83.45	
Angleterre 1 GBP	1.8085	1.8545	
Japon 100 JPY	1.35	1.3845	
Canada 1 CAD	0.818	0.839	
Hollande 100 NLG	73.1	74.6	
Italie 100 ITL	0.065	0.0667	
France 100 FRF	23.15	23.6	
Belgique 100 BEF	3.977	4.0575	
Autriche 100 ATS	11.65	11.85	
Suède 100 SEK	15.15	15.6	
Ecu européen 1 XEU	1.4955	1.526	
Espagne 100 ESP	0.9055	0.933	
Portugal 100 PTE	0.077	0.0793	
BILLETTS			
Etats-Unis 1 USD	1.09	1.18	
Allemagne 100 DM	81.3	83.9	
France 100 FRF	22.65	23.95	

LA TONTE TANT ATTENDUE.



Scarificateur RANCHERO EV 33, largeur 32 cm, profondeur de scarification réglable sur 3 niveaux, lames oscillantes, sac collecteur d'herbe compris, testé par l'ASE.

350.-

Garantie 2 ans



Coupe-herbe électrique à main RANCHERO 300 W, largeur de coupe 30 cm, testé par l'ASE.

85.-

Garantie 2 ans



Panier en matière synthétique, 50 l

9.-

L'éloquence des prix

Tondeuse à gazon électrique RANCHERO EH 32-950, largeur de coupe 32 cm, avec collecteur d'herbe, testée par l'ASE.

190.- au lieu de 220.-

Garantie 2 ans

Tuyau en PVC, 25 m

22.- au lieu de 27.-



Semence de gazon Standard, 600 g

6.-

Semence de gazon De Luxe, 500 g, 6.50

Semence de gazon Sport, 500 g, 6.30

Semence de prairie, 500 g, 5.60

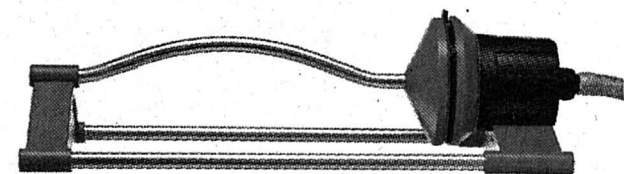

Arroseur à rampe oscillante RAINFAN, surface arrosée 240 m² env., réglable en continu

35.-



Coupe-mauvaises herbes

4.50

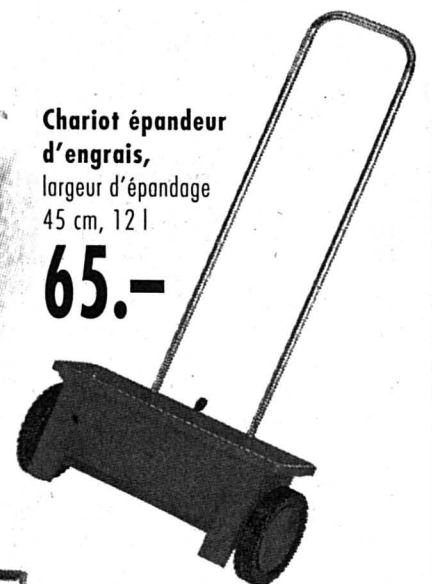

Chariot épandeur d'engrais, largeur d'épandage 45 cm, 12 l

65.-

Gril circulaire **30.-**



Cisaille à herbe, pivotante

18.-



Chariot-enrouleur de tuyau en matière synthétique, pour 50 m de tuyau de 5/8"

60.-

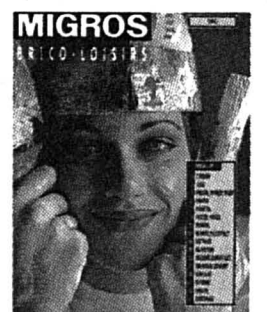
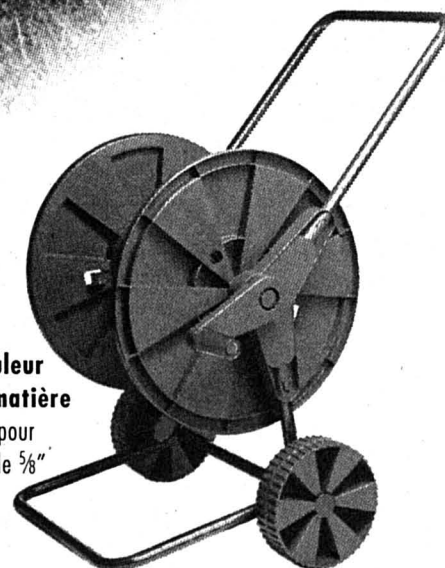

Pour plus d'information: notre brochure gratuite dans tous les BRICO-LOISIRS

Nos tondeuses sont insatiables de gazon. Et pour que chacun, en ce début de saison, puisse vite fouler le tapis vert de ses rêves, nous avons aussi tondu les prix. Vous

pouvez dire que l'affaire est dans le sac (collecteur): nos 3 tondeuses à gazon électriques et nos 5 tondeuses à essence cherchent des lopins de 150 à 2000 m² pour

se rendre utiles saison après saison. Les deux premières années, sous garantie, avec en outre l'assurance d'un service après-vente impeccable pendant dix ans.

MIGROS
BRICO-LOISIRS

● Dans ce cahier, toute l'actualité du canton, de la ville et des six districts neuchâtelois, ainsi que des régions voisines



Au chevet des arbres

VERGERS - La Société cantonale neuchâteloise d'arboriculture a 50 ans.

archives

Page 12

CRIME DE PONTARLIER / Charles écope de dix-huit ans de réclusion devant la Cour d'assises neuchâteloise

Le meurtre plutôt que l'assassinat

La Cour d'assises a condamné hier un petit entrepreneur neuchâtelois à dix-huit ans de réclusion. Charles (51 ans) avait tué son employé et ami Jean-Claude dans des circonstances sordides en France (lire «L'Express» d'hier). Le procureur général Thierry Béguin demandait la réclusion à vie. Pour éviter «la mise à mort légale» de Charles, l'avocat de la défense plaidait pour une peine de dix ans au maximum (lire encadré). La Cour a finalement préféré la qualification de meurtre à celle d'assassinat.

Le crime du fort Catinat avait été programmé depuis longtemps. Mais le mobile majeur de son auteur est plus difficile à discerner. Voilà la conclusion à laquelle est arrivée la Cour d'assises hier soir, au terme de deux jours de procès. Le prévenu, Charles, s'est montré particulièrement abject dans sa façon d'achever la victime, son employé et ami de longue date Jean-Claude. La perspective de toucher l'argent de l'assurance vie l'a sans doute motivé. Mais on ne peut exclure que l'esprit de vengeance ait aussi

joué un rôle, a souligné le président de la Cour. Jean-Claude avait en effet humilié Charles dans son amour-propre à deux ou trois reprises au moins. Éprouvant un léger doute au moment de la pesée des éléments, la Cour retient le meurtre «à la limite de l'assassinat». Elle fait également l'impasse sur les tentatives qui avaient précédé le drame.

Devant un prévenu «retors, avisé en affaires, qui se rendait compte de l'illicéité de ses actes», juges et jurés renoncent à prononcer une responsabilité diminuée. Comme le crime est à combiner avec des actes d'ordre sexuel graves, des escroqueries à l'assurance et des faux dans les titres, la Cour s'arrête à une peine de dix-huit ans de réclusion, dont à déduire 945 jours de prison déjà subis. Elle renonce à prononcer autant un internement qu'un traitement ambulatoire.

Deux hommes frustes

Dans son réquisitoire, le procureur Thierry Béguin avait distingué dans le crime du fort Catinat la fin d'une longue histoire entre deux hommes «frustes, ab-

més par les péripéties de la vie». A ses yeux, l'assassinat entrerait dans le registre du certain: les faits ne sont pas contestés et, conformément à ce qu'exige la loi, Charles a tué «avec une absence particulière de scrupules», en suivant un «mobile particulièrement odieux»: l'argent.

«Mégoteur» de l'immobilier, brutalement mis face à des échéances réclamant des moyens qu'il n'avait plus, l'entrepreneur a d'autant moins résisté que «ça lui avait déjà réussi d'assurer un employé». Sa cupidité, avance Thierry Béguin, Charles l'a naïvement avouée au détour d'un banal interrogatoire de police. Pour éloigner les soupçons des enquêteurs après un accident de la route, le prévenu a eu ce cri du cœur: «A cette époque, Jean-Claude n'était pas

encore cadre et je n'avais pas encore conclu d'assurance sur sa tête».

Le guet-apens de fort Catinat a été minutieusement préparé, rappelle le représentant du Ministère public. Charles a opté pour un scénario qui donnait les apparences de l'accident, même s'il fallait pour cela faire souffrir la victime. Le procureur a rappelé «le sang-froid et le cynisme» de l'assassin, cristallisé dans l'épisode sordide de la dernière cigarette tendue à l'homme aux jambes broyées. Le signe ultime que Charles «fait peu de cas de la vie d'autrui».

Une fois pris, rappelle Thierry Béguin, le prévenu «a déployé des trésors d'imagination pour se donner bonne conscience». Rien dans l'enquête n'a permis de rendre vraisemblable sa thèse de la «légitime défense anticipée». Et d'ailleurs,

pourquoi Jean-Claude aurait-il agressé son patron? Charles était sa providence! Il lui assurait un salaire, le paiement de ses pensions alimentaires et le financement de ses voyages.

Dans les faux fabriqués pour les besoins de la cause, le procureur voit à l'œuvre «le génie manipulateur» du prévenu. Il redoute la désinhibition qui caractérise l'accusé. L'expert psychiatre l'a écrit: l'homme est capable de planifier des actions complexes. Comme il n'hésitera pas à passer à l'acte si ses intérêts le lui dictent, il s'avère «extraordinairement dangereux pour son entourage familial et social». Sous la loupe de Thierry Béguin, les ignominies combinées de Charles méritaient la réclusion à vie.

◇ Christian Georges

Quatre heures de plaidoirie

En quatre heures de plaidoirie, Me Jacques Barillon aura à peu près tout tenté pour éviter la «mise à mort légale» de Charles. «A peu près»? Un avocat «doit pouvoir défendre n'importe qui, mais pas n'importe comment». Il commencera par déplorer que le jury populaire doive se contenter de rapports écrits et de plaidoiries dans une affaire où l'accusation «n'a pas fait citer un seul témoin.»

Citant Bernard-Henri Lévy, Me Barillon cherche à écarter le spectre d'une justice assimilable à une «barbarie à visage humain». Il oppose «la justice des tyrans», qui se borne aux apparences, à la «justice des sages, où l'on prend le temps et la peine de comprendre». En deux mois à «vivre pour et sur ce dossier», l'avocat genevois a acquis la conviction que l'affaire avait été «mal entendue, mal comprise».

Les déclarations de Charles protocolées pendant l'instruction? «On peut les jeter à la poubelle!» Accusant un grave déficit auditif, le prévenu n'a même

pas été doté des moyens d'entendre correctement lors des interrogatoires... Me Barillon décèle dans le passé de Charles «l'apocalypse familiale» mais cherche vainement la marque d'une prédestination à commettre le mal. Il discerne un homme primaire, handicapé par un «manque de confiance viscéral».

«Comment voulez-vous qu'il se défende? J'arriverais à lui faire dire tout et son contraire!»

Pour Me Barillon, ce serait un contresens total de prendre les déclarations de l'entrepreneur pour un système de défense: «Il reproduit sa pathologie. Je n'ai jamais vu quelqu'un d'aussi délirant». Le défenseur répète à l'envi qu'il n'absout aucunement son client, auteur d'actes «répugnants». Impitoyable avec ses capacités vocales, au bord de l'exaltation, Me Barillon hoquette que Charles n'est pas l'odieux personnage catalogué avant le procès: «Je le sens, je le vois, je le vis!».

En recevant des poutrelles sur la tête en 1982, Charles a subi un traumatisme crânien grave qui «a joué un rôle déterminant sur l'évolution de sa santé physique, psychique et mentale». Me Barillon veut être le porte-parole loyal de celui qui «n'a pas les mots». Il ironise sur l'«assassin» qui s'est comporté en fait comme un «meurtrier amateur».

Pas mauvais bougre alors? Me Barillon n'est pas loin de le laisser entendre, lui qui avoue accorder plus de poids au témoignage poli mais embarrassé de celui qui géôlier chef qu'à celui du psychiatre. Référant à sa fréquentation passée des criminels, il lance cette phrase au président de la Cour:

«Des assassins ne vous auraient pas dit spontanément «santé» quand vous avez éternué, Monsieur le président!»

L'avocat réclame pour son client un traitement ambulatoire en prison. Les doigts plantés dans les larges épaules de Charles, il martèle qu'une peine dépassant 10 ans de prison serait «une peine d'exclusion». / cg

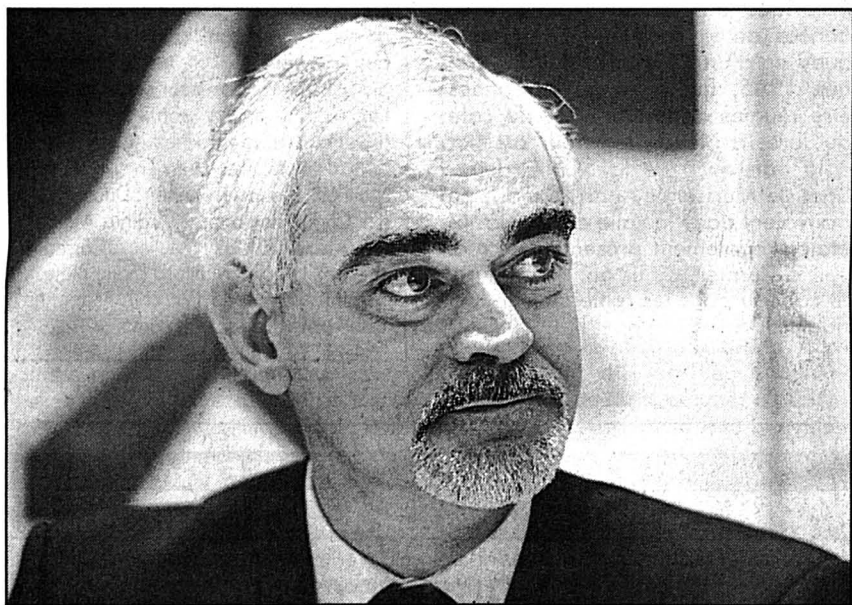

THIERRY BÉGUIN - Le procureur général avait réclamé la réclusion à vie. Il ne fera pas recours contre le verdict d'hier. archives

MICROTECHNIQUE / Le CSEM, l'Université de Neuchâtel et l'EPFL unissent leurs forces

Un pôle positif à la puissance trois

Comment mieux mettre en valeur, en Suisse et en Europe, le potentiel de la Romandie en matière de microtechnique? En s'alliant, pardieu! C'est la solution choisie par le CSEM, Centre suisse d'électronique et de microtechnique, l'Université de Neuchâtel et l'École polytechnique fédérale de Lausanne, qui ont signé hier à Berne, devant la presse, une déclaration commune saluant la naissance d'un nouveau «pôle microtechnique».

De Berne:
Françoise Kuenzi

Mener une stratégie concertée, planifier l'acquisition d'équipements coûteux et se positionner comme une force importante en Suisse et en Europe: les objectifs du tout nouveau pôle microtechnique né de l'union du CSEM, de l'Université de Neuchâtel et de l'École polytechnique fédérale de Lausanne ne pèchent pas par ambition. Ainsi, le partenariat nouvellement créé portera essentiellement sur le choix commun des professeurs, sur l'élaboration d'une stratégie commune ainsi que sur la planification, concertée, des investissements en équipements lourds que devront consentir, s'ils veulent rester à la pointe de la recherche, les trois institutions.

Mais il ne s'agit pas simplement de créer de nouvelles structures, a souligné hier, devant la presse, le conseiller

d'Etat neuchâtelois Jean Guinand, chef du Département de l'instruction publique, mais bien d'établir une alliance durable, de confirmer et de prolonger des liens existants déjà entre les établissements. Nous ne voulons pas non plus créer un cartel: ce pôle n'est pas régi

par un esprit exclusif et restera ouvert à d'autres partenaires.

Dans le domaine de la microtechnique, le CSEM, l'EPFL et l'Université de Neuchâtel emploient 400 collaborateurs et dispose, pour les seules activités de recherche, d'une enveloppe annuelle de



UNE FORCE IMPORTANTE - Le pôle microtechnique dispose de 400 collaborateurs (dont 272 pour le CSEM, photo) et d'une enveloppe de 50 millions de francs par an. E

50 millions de francs. Près de 500 étudiants préparent un diplôme d'ingénieur en microtechnique, et c'est sans compter les étudiants en électronique physique de l'alma mater neuchâteloise.

Le nouveau pôle microtechnique représente ainsi une force scientifique importante, rappelle Jean Guinand. Il réunit à lui seul tous les stades de l'enseignement, de la recherche, du développement ou de la production en petites quantités.

Le pôle microtechnique disposera d'un Conseil stratégique de six membres (deux de chaque établissement) et d'un directoire formé du chef du Département neuchâtelois de l'instruction publique, du président de l'EPFL et du président du conseil d'administration du CSEM. A noter que les trois institutions collaborent déjà depuis de nombreuses années, qu'il s'agisse d'enseignement ou de recherche. Et c'est justement parce qu'il existe déjà des liens étroits que la décision de créer un pôle microtechnique a été prise. Les partenaires pourraient d'ailleurs s'ouvrir, à moyen terme, à d'autres instituts d'enseignement ou de recherche, notamment en France voisine.

Six pour cent du PNB

Recteur de l'Université de Neuchâtel, le professeur Denis Maillat a souligné l'importance que les activités de microtechnique occupent dans l'industrie suis-

se: la branche contribue en effet à la production de multiples produits et font appel à une multitude de compétences et de moyens. En 1991, on pouvait chiffrer à plus de 100.000 le nombre d'emplois résultant de ces activités. Six pour cent du produit national brut serait issu de la microtechnique.

Mais il est indispensable, pour rester à l'avant-garde et maintenir sa compétitivité, que l'industrie microtechnique suisse puisse disposer d'un appareil de recherche et de formation important et performant, poursuit Denis Maillat. C'est l'objectif que veut atteindre le pôle microtechnique en coordonnant ses activités et en regroupant ses forces.

◇ F. K.

PUB

ESTÉE LAUDER

Le bronzage à la carte

La Lotion Auto-Bronzante Spécial Visage est le premier auto-bronzant aux acides de fruits. Grâce à eux, la peau est lissée donc l'application plus uniforme.

KINDLER

L'Art de la Parfumerie

RUE DE L'HÔPITAL 9 - NEUCHÂTEL - ☎ (038) 25 22 69

222962-328

AUJOURD'HUI

Le saint du jour

Les Anselme sont des érudits, amoureux des livres et doués pour les études. Ce sont des hommes très volontaires, mais qui n'agissent que lorsqu'ils sont sûrs d'eux. Ils manquent de spontanéité et leur entêtement est proverbial. E

Brocante

La foire de la brocante et des antiquités s'ouvre à Panespo, à Neuchâtel, de 14 à 21 heures. De quoi fouiner et peut-être découvrir une idée originale de décoration ou de cadeau. E



Gala

L'association musicale Musique militaire de Neuchâtel et l'Helvetia de Saint-Blaise présente son traditionnel concert de gala à 20 h au temple du Bas. Du moderne au classique, de John Lennon au «Fantôme de l'opéra», il y aura des airs pour tous les goûts. E



Théâtre

Le roman de C.-F. Ramuz «Présence de la mort» a été repris et mis en scène par Boedi S. Otong, sous le titre de «Ici aussi et même ici». Une interprétation très intense de la folie et de l'angoisse des hommes, vue par un Indonésien. Au Temple Allemand, Progrès 12, à La Chaux-de-Fonds, à 20 h 30. E

Concert surprise

Shirley Anne Hofmann's et «Euphoria» seront à la Case à chocs de Neuchâtel dès 22 heures. Les autres participants de cette soirée promettent de la musique à formation variable et des surprises. E



Ligne Berne-Neuchâtel: ça roule

La compagnie du chemin de fer Berne-Neuchâtel (BN) a organisé hier une visite en train de ses principaux travaux d'amélioration de la ligne, notamment son doublement partiel. Parmi la centaine d'invités (représentants des cantons partenaires et des communes riveraines), l'Etat de Neuchâtel était représenté par le conseiller d'Etat Pierre Hirschy et par le chef de l'Office des transports, Raymond Mizel.

Point fort: la visite des travaux de mise à double voie de la ligne BN entre Riedbach et Rosshäusern. Cette extension des possibilités de croisement contribuera à une augmentation de la fréquence et à une diminution du temps de trajet des directs entre Berne et Neuchâtel. Ce projet faisait partie du crédit cadre de 1993, dont la part

neuchâteloise avait été votée par le Grand Conseil et le peuple.

Le gros oeuvre est achevé. Reste à poser les rails et à dresser la ligne électrique. La mise en service de cette double voie devrait intervenir au changement d'horaire de fin mai 1996. De tels travaux se poursuivront ensuite entre Riedbach et Berne-Brünnen. Puis entre Brünnen et Bümpliz-nord. Le tout devrait être achevé à l'horizon de l'an 2000. Le Château souhaiterait en tout cas que la véritable accélération de la desserte de Berne coïncide avec l'arrivée du S-Bahn bernois à Neuchâtel. Ce RER (Réseau express régional) se développe autour de la capitale par étapes.

Autre modernisation: le prochain réaménagement de la gare d'Anet. En raison de problèmes de sécurité, un

train ne peut actuellement pas la traverser lorsqu'un autre est à l'arrêt. En outre, ce remodelage des voies pourrait être intéressant dans la perspective de la desserte de Neuchâtel par le GFM (Gruyère-Fribourg-Morat).

Le train spécial a également traversé la gare de Saint-Blaise, désormais équipée d'installations de sécurité automatiques, et les invités se sont réunis au nouveau dépôt de Holligen utilisé conjointement par la BN et par le GBS (Gübertal-Berne-Schwartzenburg). L'occasion d'une rencontre entre les actionnaires de ces compagnies membres du même conglomérat avec le BLS.

La ligne Berne-Neuchâtel aura une importance accrue avec la décentralisation de l'Office fédéral de la statistique et l'Expo nationale 2001. /axb

ARBORICULTURE / La Société cantonale a 50 ans

Avis de recherche lancé

Née juste après la Seconde Guerre mondiale, la Société cantonale neuchâteloise d'arboriculture (SCNA) a vécu mercredi soir à Cernier sa cinquantième assemblée générale. L'occasion était donc belle de retracer quelque peu l'histoire de la société, mais aussi de lancer un léger cri du cœur à l'adresse de tous ceux qui pourraient venir renforcer quelque peu les effectifs.

Avant de passer à la partie nostalgique de la soirée, les membres présents ont tout d'abord avalé les comptes 1994 et le budget 1995 de la SCNA. Les premiers ont bouclé avec un bénéfice de 760 fr., alors que la projection de l'exercice à venir est simplement équilibrée (total de dépenses: 2550 fr.). Si 1995 ne devrait pas dégager de gain, il y a une raison bien simple à cela: le cinquantenaire de la société.

Mercredi soir, les sociétaires ont effectivement donné leur aval quant à l'organisation de petites manifestations qui marqueront cette année de

jubilé. Des manifestations qui se traduiront par la tenue, cet automne, de stands à Neuchâtel et probablement à La Chaux-de-Fonds. Ces étals permettront aux producteurs, amateurs et professionnels, de présenter le fruit de leur travail dans les vergers. Lors de ces présentations publiques, le comité de la SCNA compte bien faire le maximum pour attirer de nouveaux membres (121 actuellement).

La partie administrative terminée, les arboriculteurs ont alors plongé dans le passé en écoutant un bref historique des cinquante premières années de la société. Il était alors question d'un 15 avril, celui de l'année 1945, qui a vu 52 personnes être réunies dans une salle du café du Jura, à Neuchâtel, pour assister à la naissance de la SCNA. Jean-Baptiste Muriset et André Sandoz se trouvaient dans la salle ce jour-là. Ils étaient également présents mercredi soir à Cernier, où ils ont reçu un petit cadeau pour les remercier de leur fidélité.

◇ Ph. R.

L'Onde verte à l'enquête

Une enquête avait été lancée en automne auprès des titulaires de l'Onde verte. Il s'agissait, pour la communauté tarifaire neuchâteloise, de recueillir des informations plus précises sur l'utilisation de cet abonnement de transport introduit en 1991. Le taux de réponse fut satisfaisant, communique l'Office des transports. Les résultats seront très utiles pour la poursuite de l'Onde verte, titre de transport «très intéressant pour l'abonné, tant par son prix que par ses larges possibilités d'utiliser les différents moyens de transports publics du canton». Le dépouillement est sur le point d'être achevé et la communauté a tiré au sort les dix participants à l'enquête qui recevront chacun un abonnement annuel Onde verte pour le réseau entier. Les gagnants sont Hans Beck (Bôle), Florence Bruchez (Colombier), Silvia Belotti (Les Verrières), Thierry Matthay (Boudry), Renée Ducommun (La Chaux-de-Fonds), Virginie Meister (Neuchâtel), Julien Muller (Cormondrèche), Nicolas Maillard (Saint-Blaise), Virginie Perrenoud (Villiers), Marianne Courvoisier (Le Locle). /comm-E

Justy 4WD Impreza GT Turbo 4WD

Legacy Super-Station 4WD

SANDOZ GARAGE

Toute la gamme

95 EN EXPO à CORNAUX

SUBARU

Vendredi 21 avril de 16 h à 19 h
Samedi 22 avril de 10 h à 19 h
Dimanche 23 avril de 10 h à 17 h

Moulin 6 - Tél. 038/47 11 17

222957-159

Possibilité d'essais



Les arts graphiques...

ton avenir!

Professeur

Bangoura

grand voyant médium, résout tous vos problèmes efficacement en 3 jours, il traite une fois pour toutes. Donne bonheur, amour, désenvenement, chance aux jeux, amaigrissement, etc. Paiement après travail selon vos moyens. 198418-110

Tél. (0033) ou (023) 50 35 18 11.

ENSEIGNEMENT

RÉPUBLIQUE ET CANTON DE NEUCHÂTEL



ÉCOLE NORMALE

Inscriptions

- a) Section des institutrices et instituteurs
 b) Section des maîtresses et maîtres d'école enfantine

Admissibilité.

Sont admissibles:

- les candidats porteurs d'un titre obtenu dans le canton de Neuchâtel,
- les candidats porteurs d'un titre équivalent obtenu hors du canton mais dont la famille est établie dans le canton de Neuchâtel,
- les candidats d'origine neuchâteloise porteurs d'un titre équivalent.

Exigences. Peuvent être candidats à la formation pédagogique les personnes en possession des titres suivants:

- a) section des institutrices et instituteurs: certificat de maturité fédérale de type A,B,C,D ou E, baccalauréat littéraire général neuchâtelois ou titre équivalent;
- b) section des maîtresses et maîtres d'école enfantine: diplôme de culture générale, diplôme de fin d'études de commerce ou titre équivalent.

Délai d'inscription: 30 avril 1995

Reprise: 21 août 1995

Durée des études: 3 ans.

Avertissement: Il est probable que le Conseil d'Etat, considérant le nombre d'inscriptions, instaure une limitation des entrées (examens de concours d'entrée).

Dossier d'information et bulletin d'inscription:

- à demander au secrétariat de l'Ecole normale, 68, faubourg de l'Hôpital, 2000 Neuchâtel, tél. (038) 24 27 55;

- les candidats voudront bien envoyer leur bulletin d'inscription à l'adresse ci-dessus.

197088-111

La direction

PATINOIRES / Avec la capitale française du VTT comme invitée d'honneur

Grand braquet pour l'Expo printemps

Inaugurée hier, la septième Expo printemps de Neuchâtel s'est placée plus que les précédentes sous le signe de la saison dont elle porte le nom. Notamment grâce à la présence des passionnés de VTT venus de la station franc-comtoise de Métabief.

Ils vendent des vélos, de la literie, des baignoires avec massage hydrothérapeutique incorporé, des voitures, des robots de cuisine, des sacs en cuir, des cours d'anglais, de l'électronique de loisirs, des tapis ou tout l'attirail nécessaire à l'amoureux de l'Ouest sauvage. Et ils ont décidé de se montrer aux patinoires du Littoral dans le cadre de la septième Expo printemps de Neuchâtel. Président du comité d'organisation de la manifestation, Robert Vauthier leur a, hier après-midi, rendu hommage à l'occasion de la cérémonie d'ouverture:

« Ils témoignent que le commerce privé a encore un avenir et que cet avenir passe par la compétence, la performance et la qualité.

Des qualités qui ne demandent apparemment qu'à s'afficher: pour la première fois depuis longtemps, l'Expo printemps a dû refuser des commerçants. Et heureusement que les vendeurs de vélos se sont installés sous la «bulle» de la patinoire extérieure, restée gonflée pour l'occasion. Sans quoi, Robert Vauthier aurait peut-être dû dire encore une ou deux fois non.

Ame portugaise rock et classique

L'émotion avec «Madredeus»

Avant tout, il y a la musique, elle promet d'être de qualité. Le groupe Madredeus, composé de quatre musiciens et d'une chanteuse se rallie à la tradition spirituelle portugaise avec des apports contemporains. Avant Zurich et Genève, Neuchâtel a la chance de les accueillir le 6 mai à 20h30, au Temple du bas.

En fait, Madredeus s'est immédiatement illustré par son originalité, avec deux guitares classiques, un accordéon, un violoncelle, un synthétiseur, unis à la voix réveuse et passionnée de Teresa Salgueiro. Il s'agit d'une création qui brise les tabous et qui touche à l'universel tout en restant authentique. Le groupe a d'ailleurs remporté un très grand succès devant les publics les plus variés.

Le texte en langue portugaise demeure essentiel, tel que l'a voulu le fondateur du groupe, Pedro Ayres Magalhães. Très influencé par Pessoa, il évoque une mélancolie en suspens, un désir de paix et d'amitié et un certain sens de l'infini. La voix émouvante de Teresa Salgueiro fait passer tout cela. Le groupe a déjà enregistré deux albums et Wim Wenders leur a demandé une chanson inédite pour son récent film. /lc

● Madredeus, le 6 mai, 20h30, temple du Bas. Location Office du tourisme, Neuchâtel

L'EXPRESS - Ville de Neuchâtel
Case postale 561
2001 Neuchâtel
Jean-Michel Pauchard
Laurence Carducci Isabelle Kottelat
☎ 038/25 65 01 Fax 038/25 00 39

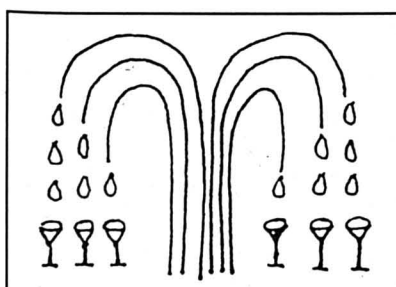

L'eau, c'est vital:
1,5 à 2 litres par jour.

L'Express en collaboration avec l'ASDD



DENIS PAULIN - Le vice-président de Métabief Mont-d'Or espère pouvoir bientôt rendre aux Neuchâtelois leur invitation.

Si ce salon printanier n'atteint pas l'ampleur de son homologue automnal installé, lui, place du Port, sa position dans l'année le rend très intéressant pour certains types de commerces. Au premier rang desquels les concessionnaires automobiles, qui peuvent y présenter des nouveautés sorties un mois plus tôt à Genève. Mais tous les articles liés aux activités de plein air y trouvent également un joli tremplin. Robert Vauthier pousse d'ailleurs à une présen-

ce encore plus forte de ce type de marchandise.

La grande nouveauté de cette année devrait d'ailleurs, sur ce plan, faire son bonheur: la station franc-comtoise de Métabief (prononcer «Métabié») - Mont-d'Or vient jouer les hôtes d'honneur dans la bulle de la patinoire extérieure et sous le signe du vélo tout terrain.

Vice-président de cette ensemble de six communes situé à moins de dix kilomètres de Vallorbe, Denis Paulin a dit

espérer que sa station puisse rendre l'invitation de l'Expo printemps de Neuchâtel. Et si Métabief vient pour la première fois se montrer ainsi dans une foire helvétique, Denis Paulin a plus insisté sur ce qui rapproche les Jurassiens suisses et français que sur ce qui les sépare.

« Le week-end, beaucoup de Suisses viennent faire du VTT chez nous, a-t-il expliqué à «L'Express». Quant à nous, nous considérons que notre piscine est celle de Vallorbe.

Métabief a véritablement décollé grâce au vélo et particulièrement à sa version tout terrain. Au point d'organiser les championnats du monde de VTT en 1993 et les championnats d'Europe de la même discipline l'an dernier. C'est de Métabief encore que s'élançera, en août, le premier tour de France VTT.

« En invitant cette station, vous vous exposez aux autres, a souligné le président de la Ville Didier Burkhalter.

Ce qui n'a rien de gênant, tant il est vrai qu'«il faut s'exposer pour réussir et progresser».

C'est ce que feront Neuchâtel et la Suisse - mais à une tout autre échelle - dans six ans, a rappelé le président de la Ville. Mais déjà maintenant, «on projette, on décide, on construit.»

En somme, c'est le printemps. ♦ J.-M. P.
● Patinoires du Littoral, aujourd'hui de 14 à 22 h., demain de 10 à 22 h. et dimanche de 10 à 18 heures

ASPIRANTS DE POLICE / Sur les routes de la pratique

Apprentis aux carrefours

Il fallait être enfermé chez soi avec la grippe, pour ne pas s'en rendre compte: ces derniers jours, notamment, la circulation aux grands carrefours de la ville de Neuchâtel était réglée par de petits groupes d'aspirants de police. Normal: il faut bien qu'ils apprennent leur métier. Mais ne sortent-ils qu'au printemps ou également le reste de l'année?

En fait, les apprentis policiers poursuivent une formation à l'Ecole suisse d'aspirants de police au centre du Chanet. Dans ce cadre, ils passent 20 heures de leur programme à régler le trafic en ville.

« Les aspirants ont commencé leur formation au début de l'année, précise le sergent-major Gabriel Simonet, responsable de cette partie de l'instruction à la police de la Ville. Dès le mois de février, ils sont sortis sur le terrain, ou plutôt sur les routes, et ils le feront jusqu'en mai, date de la fin de leur école. Ainsi, les apprentis policiers sont lâchés dans la nature très tôt après le début de

leur formation, afin de se frotter le plus rapidement possible à la pratique.

Le public ne les a peut-être pas remarqués tout de suite parce qu'ils ont commencé à mettre la théorie en application à des carrefours simples, à moindre circulation. Très peu d'incidents à déclarer pourtant pendant ces exercices. Les aspirants s'entraînent sous la responsabilité d'agents de la police de la Ville, dûment formés à cet égard.

Et si d'aventure un apprenti se retrouve en panne au milieu du flux automobile, l'instructeur intervient sans tarder, lui empoigne les bras et fait les mouvements à sa place, comme pour une marionnette!

« En règle générale, les aspirants font les gestes correctement, explique Gabriel Simonet. C'est comme s'ils apprenaient à taper à la machine: de temps en temps, ils font quand même des fautes de frappe. Mais les automobilistes sont plutôt compréhensifs.

Selon lui, on peut également dénoter

un peu d'appréhension dans leurs mouvements, parce que la pratique est parfois un peu laborieuse dans ses débuts. Par ailleurs, les apprentis se sentent parfois gênés au milieu du trafic, d'autant plus qu'ils portent l'uniforme pour la première fois.

Globalement, cette phase d'instruction se passe assez bien, selon le responsable de l'instruction, même s'il s'agit d'une période où les formateurs sont assez tendus: il faut être attentif à tous les gestes des aspirants.

Les futurs agents de police suivent également d'autres cours pratiques, parfois à partir d'exemples fictifs comme les constats d'accidents: «Il n'y a pas forcément de carambolage le jour de la leçon», sourit Gabriel Simonet.

Mais le public pourra également rencontrer les aspirants de police lors de contrôles routiers, par exemple, pour d'authentiques interventions, cette fois. Alors, accrochez vos ceintures!

♦ I. K.

TRIBUNAL / Accusé de vol, il donne des explications contradictoires

Un alibi plutôt alambiqué

Une audience emberlificotée, pleine d'affirmations «invraisemblables», selon l'avocat de la défense, s'est déroulée hier au Tribunal de police de Neuchâtel. Accusé de vol dans une bijouterie du centre-ville, le prévenu a soutenu qu'il n'était pas en Suisse à la date du délit.

Le 6 mai 1994, la patronne d'une bijouterie de la ville et son employée constatent la disparition de bijoux en or, juste après la visite de deux hommes qui ne leur paraissent «pas très clairs».

« Les deux personnes, de langue étrangère, voulaient voir des articles séparément explique l'employée du magasin. Elles essayaient de nous distraire. Puis, les deux hommes sont partis rapidement. Comme on avait un doute, on a contrôlé la marchandise juste après leur départ, pour finalement remarquer qu'il manquait deux bagues et un bracelet.

Les deux femmes, citées comme témoins, ont confirmé hier que le prévenu était l'un des deux clients, en précisant qu'il avait toutefois un peu changé: «Il n'avait pas de lunettes».

« Mais regardez-moi bien, leur a demandé le prévenu. Vous voyez bien que ce n'était pas moi. D'ailleurs, j'étais en Yougoslavie ce jour-là. Je vais vous montrer mon passeport.

Le président du tribunal, Daniel Hirsch, lui a précisé qu'il avait déjà examiné sa pièce d'identité, sans découvrir la moindre preuve.

« Attendez, j'en ai encore trois autres! s'est exclamé le prévenu.

Sur ce, il a commencé à s'énervier, et a jeté tous ses documents par terre devant lui, en s'écriant que ce n'était pas lui le voleur.

Le calme revenu, le juge a trouvé, en écartant les passeports de la femme et de la fille du prévenu, un autre plus intéressant, au nom de l'accusé, qui portait un tampon de la Yougoslavie daté du... 6 mai justement - parmi d'inombrables autres timbres des pays voisins.

« Mais vous aviez dit à la police, quelques semaines après le vol, que vous travailliez à Zurich ce fameux jour, a rétorqué l'avocat de la partie plaignante. Et vos propos ont d'ailleurs été

infirmés par votre employeur. Cela contredit pourtant vos déclarations d'aujourd'hui!

« De toute façon, le jour où vous dites que la police m'a interrogé, j'étais aussi en Yougoslavie, a répliqué le prévenu.

De nouveau, des tampons douaniers confirment la déclaration, mais de façon très compliquée: en 48 heures, le prévenu semble avoir fait plus de 40 heures de trajet en bus, en voiture et par les airs.

« Vous dites avoir pris l'avion en Bulgarie, a fait remarquer le président. Mais alors, comment expliquez-vous ce timbre du même jour, de la douane hongroise?

Le prévenu a répondu qu'il y était juste passé en vitesse, pour voir son frère.

Le Ministère public avait requis 55 jours de prison contre le prévenu et la révocation d'un ancien sursis. Daniel Hirsch rendra son jugement la semaine prochaine, après avoir encore examiné le fameux passeport.

♦ I. K.

AVIS TARDIFS

ACTION

jusqu'au samedi 22.4

Filet de veau de mer

rouge

100 g

2.50

62144-376

MIGROS
NEUCHÂTEL-FRIBOURG

Ce soir à 20 h 00

Neuchâtel Temple du Bas
CONCERT DE GALA
Association musicale
Musique Militaire - Helvétia

198298-376

URGENT!

Installateur sanitaire CFC

Expérience indispensable.

Permis de voiture.

MANPOWER au tél. 21 41 44.

223199-376

Tennis des Trois-Portes
Terre battue

OUVERTURE

Samedi 22 avril

Acceptons encore quelques membres

Conditions avantageuses

Tél. 30 50 15

133821-376

PATINOIRES DU LITTORAL

EXPO
Printemps
NEUCHÂTEL

20 au 23

AVRIL 95

RESTAURATION

PARKING

ANIMATION

ENTRÉE LIBRE

Invité d'honneur
METABIEF
Mont-d'Or

TOURNOI DE MINIGOLF

GRATUIT

Vendredi 20 et samedi 21 avril

Demandez vos tickets à l'Expo

Heures d'ouverture:

Vendredi: de 14 à 22 h.

Samedi: de 10 à 22 h.

Dimanche: de 10 à 18 h.

62111-376

Nous cherchons

chauffeurs poids-lourds
OK Personnel Service - 24 31 31
201316-376

Match au loto
de la Paternelle

avec Arthur

Section du Vignoble

Samedi 22 avril 1995 dès 20 h
à la grande salle de Colombier

QUINE Double Quine Carton
30.- Fr. 60.- Fr. 120.-

Jambons, corbeilles garnies, cageots garnis,
côtelettes, lots de vin, bons de voyage, bons
de repas, etc.

Abt. Fr. 10.-/22 tours + JACKPOT

1 royale hors abonnement

Fr. 2.- la carte Vrenelis

62143-376

Nous cherchons

serruriers
OK Personnel Service - 24 31 31
201315-376

Dernier délai
pour la réception
des avis tardifs

21 heures

Tél. 25 65 01

A moitié prix

véritables petites boules de maïs italiennes «Charlie», en exclusivité chez DENNER!

100'000 sachets

Petites boules de maïs «Charlie»

au fromage

100'000 sachets

Petites boules de maïs «Charlie»

au goût de pizza

Nouveau et en exclusivité chez DENNER!



150 g



150 g

145

au lieu de 2.90 Max. 5 sachets par client

145

Max. 5 sachets par client au lieu de 2.90

Prix bas permanents!

Burger, pain croustillant complet

250 g



Prix bas permanents
1.50

Burger, pain croustillant au sésame

250 g

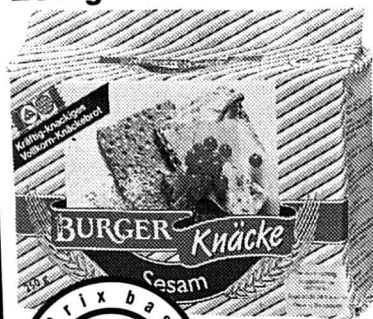

Prix bas permanents
1.50

Burger, pain croustillant «Urtyp»

250 g



Prix bas permanents
1.50

Ancel, bretzels au sel

100 g



Prix bas permanents
-.90

Quadrille, petits biscuits pour apéro

250 g



Prix bas permanents
1.60

144-52-20/ROC

Ces articles sont également disponibles chez les détaillants indépendants des satellites DENNER!
Fr-16/21.4.1995

Nous sommes toujours **avantageux!**

DENNER
SUPERDISCOUNT

● **Cernier: un demi-siècle de vie à deux**

Page 19

● **Savagnier: budget 1995 équilibré pour le HC**

Page 19

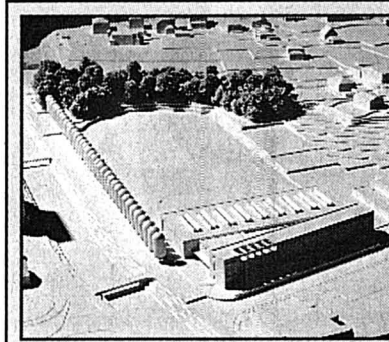

Préavis favorable

CENTRE SPORTIF RÉGIONAL - La commune de Môtiers a donné un préavis favorable.

archives

Page 19

COLOMBIER/ Le chenil du refuge de Cottendart fait le plein

Gros chiens moins demandés

Phénomène plutôt rare, le refuge de Cottendart, à Colombier - il appartient à la FNAA (Fondation neuchâteloise d'accueil pour animaux), ou, plus simplement dit, Fondation du refuge de Cottendart - affiche complet en ce moment du côté du chenil (tandis que la chatterie est presque vide). Il s'agit principalement de gros chiens, beaucoup plus difficiles à placer, comme l'explique l'un des responsables, Oscar Appiani:

- C'est vrai qu'il est assez rare d'avoir autant de bergers allemands croisés et de bouviers croisés à la fois. Ils sont une dizaine actuellement à attendre qu'une âme charitable veuille bien les emmener. Tous ces chiens sont gentils et affectueux, mais c'est principalement une question de place chez les gens. Un problème qui se pose du reste aussi pour nous. Pour les petits chiens, le placement est évidemment beaucoup plus facile. Nous en avons six et ils ne restent jamais longtemps chez nous.

Tous ces animaux amenés au refuge sont le plus souvent abandonnés par leur

maître. Beaucoup sont des personnes âgées qui ne peuvent plus tenir leur chien en laisse. Parfois, certains sont carrément obèses car ils ont été mal nourris. Il faut alors d'abord les mettre au régime pour les ramener à un poids normal. Il y a aussi le fait des appartements exigus et des gérances qui n'acceptent pas volontiers des chiens trop encombrants. Quelques cas d'animaux confiés au refuge sont étonnants:

- Il n'y a pas si longtemps, une personne nous a apporté son chien de six ans parce qu'il en avait assez de le voir. Il voulait s'en débarrasser comme on

jette un jouet. C'est donc l'occasion de rappeler ici qu'il faut bien réfléchir avant de prendre un animal chez soi. Un compagnon à quatre pattes est un ami formidable. Mais cela impose qu'on s'en occupe constamment. Cela prend du temps.

◇ H. Vi

● **Accueil et placement d'animaux au refuge de Cottendart, tél: 41.38.31 ou 61.46.35. Prochaines journées «portes ouvertes», samedi 10 et dimanche 11 juin.**

● **D'autres nouvelles du district de Boudry en page 19**

Voisins et amis

La pension chenil de Cottendart, voisine du refuge de la FNAA, collaborera étroitement avec ce dernier. Dès le 1er mai, l'exploitation sera en effet reprise par la fondation et les bénéfices obtenus grâce à la pension et au magasin d'aliments seront versés au profit du refuge.

Depuis quatre ans, l'endroit abritait également l'Ecole romande pour chiens guides d'aveugles. Une activité qui a pris une telle ampleur que leurs responsables ont dû trouver un autre endroit. D'ici la fin du mois, ils seront partis s'installer dans le canton de Vaud, près de Moudon. En raison de ce départ, la pension se trouvait ainsi privée de personnel. D'où la solution qui a été choisie de collaborer avec la fondation. /hvi

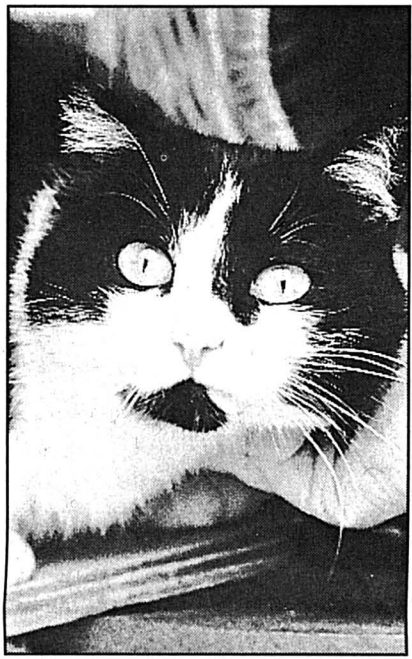

CINDY - Cette chatte noir et blanc n'est âgée que d'une année. olg.E



DYLAN - Ce berger allemand attend une âme charitable. olg.E

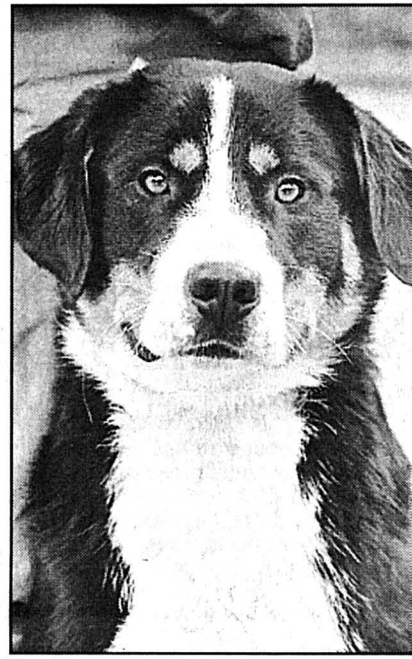

GAMIN - Ce jeune bouvier a besoin de place pour s'ébattre. olg.E

LA CHAUX-DE-FONDS/ Premier acte du sauvetage du théâtre devisé à 900.000 francs

Dénouement en quatrain

C'est la pioche et non le brigadier qui fera résonner les trois coups d'une pièce en quatre actes, qui débutera sous peu au théâtre de la ville. La première scène des travaux de rénovation, devisée à quelque 900.000 francs, sera soumise aux élus jeudi prochain. Si la réplique est donnée, ce premier coup de pioche pourra sceller le sort d'une bâtisse exceptionnelle, resplendissante de trésors encore cachés. Ainsi est

récitée la première strophe d'un rêve un peu fou, de voir cet ultime témoin de théâtre à l'italienne vivre une deuxième jeunesse. Lever de rideau sur un historique aux contours dramatiques.

C'est en 1987, alors que l'on célébrait les 150 années d'existence du théâtre, que la fondation Musica-théâtre décidait la constitution d'une commission pluridisciplinaire chargée d'imaginer la rénovation totale de la

bâtisse. Qui avait subi aussi bien les outrages que les joies des réfections partielles effectuées au fil des ans et au gré de l'humeur et de l'inspiration des architectes. Et qui avait même échappé à la destruction au sortir de la deuxième guerre lorsque fut refusé le projet de salle polyvalente...

En 1992, le couperet tombait. L'étude, aussi volumineuse que soignée et sérieuse, révélait un devis de dix-huit millions de francs. Et d'emblée, devant la gourmandise financière du projet, on précisait l'échelonnement des rénovations en quatre étapes. La première prévoyait la réfection de la façade ouest, la seconde la rénovation et la consolidation des structures de la salle depuis le sous-sol, la troisième s'attaquerait à la scène, aux installations qui en dépendent et aux divers foyers, et la quatrième étape consacrait la restructuration complète de la multifonctionnalité du théâtre. A ce lyrisme jubilatoire, on ne pouvait qu'applaudir à tout rompre. Mais les fonds faisaient cruellement défaut.

Jusqu'en 1994, lorsque au mois d'août - et nous l'annonçons en primeur dans notre édition du 15 septembre - la Confédération décida d'allouer

quelque 2,6 millions de francs de subventions pour la rénovation de ce monument classé d'importance nationale par Berne. L'Etat suivait en novembre et décidait d'octroyer 1,4 million de francs. Et pour mieux soulager la facture, Musica-théâtre promettait de s'armer de son bâton de pèlerin pour quêmander quelque soutien à travers le pays. Du côté des autorités, on préférerait s'attarder sur le territoire cantonal pour mieux frapper aux portes de l'Etat lorsque seront débloqués les crédits pour la célébration du 150^{me} anniversaire de la République. A ce jour, l'espoir reste de mise...

Les 900.000 francs - desquels il faudra soustraire 370.000 francs de subventions cantonale et fédérale - demandés au Conseil général par l'exécutif permettront donc de remettre en état la façade ouest de la bâtisse. Cette étape est aussi la quatrième demande de crédit adressée aux élus depuis 1989, qui avaient avalisé deux premières rénovations pour quelque 2,8 millions de francs, et accepté l'achat en copropriété par la ville de la moitié du théâtre. C'est à ce prix que se paie la richesse culturelle du lieu, reconnu unanimement comme un joyau architectural - les peintures d'origine du plafond ont d'ailleurs été mises au jour et révèlent d'inestimables œuvres. Quant à son fonctionnement et à son utilisation, le Conseil communal se réserve pour l'heure les conclusions d'une étude à réaliser, conscient que le problème est lancinant.

Et l'autorité, avant de proposer la prochaine étape estimée à 9,5 millions, de se targuer, outre de posséder un tel édifice, de pouvoir lui redonner vie en formulant la réplique aux gens de théâtre. La pièce ainsi écrite fleurit bon le conte.

◇ Th.C.



THÉÂTRE - Avec celui de Bellinzzone, le théâtre de La Chaux-de-Fonds est l'ultime témoin de ces théâtres à l'italienne. Classé monument d'importance nationale, il fallait lui redonner un second souffle. La première étape d'une lourde et coûteuse rénovation débutera sous peu. Si les élus le veulent bien.

archives

LE LOCLE

Les comptes présentent un bénéfice

«Nous sommes pleinement satisfaits». En présentant officiellement les comptes 1994 hier, l'exécutif loclois, s'il ne pouvait point, affichait un large sourire. Quelque 308.000 francs de bénéfice sanctionnent en effet l'exercice 1994, à qui la mouture budgétaire flanquait un déficit de plus de 660.000 francs. Les surprises ont été nombreuses, et la rigueur ponctua l'année. Comment dès lors ne pas imaginer revoir la copie de la fiscalité?

Nombre d'événements ont contribué à présenter un résultat aussi «exceptionnel». Et le terme est pesé, puisque le bénéfice présenté souffre déjà de la soustraction d'amortissements extraordinaires réalisés pour assainir le bilan. Il suffit pour apprécier la qualité de l'exercice écoulé d'interpréter la satisfaction des édiles, lorsqu'ils se targuent, à juste titre, d'avoir pu financer la totalité des investissements. Et de dégager en sus un excédent d'autofinancement de quelque 1,67 million. «Rares sont les collectivités publiques qui peuvent le souligner», a déclaré Rolf Graber, président de la ville du Locle.

Mais les ingrédients qui ont permis à la soupe de prendre corps sont sans conteste les rentrées fiscales, en forte progression. Les recettes de personnes morales ont évolué favorablement de 38%, alors que celles dues aux personnes physiques n'ont augmenté «que» d'un seul petit pour cent. La palme revient donc aux entreprises locales. Mais il serait faux d'interpréter hâtivement ces résultats. Car si l'impôt a confortablement évolué cette année, la main-d'oeuvre n'a guère suivi la courbe. «Le résultat est donc dû à une meilleure productivité», a rappelé Rolf Graber.

Les consommateurs d'énergie ont également participé activement à la bonne marche des affaires, le bénéfice des Services industriels affichant 1,8 million, contre 560.000 francs prévus au budget. Les fonctionnaires aussi, qui ont perçu un salaire amputé de 2,5 pour cent. Et les contribuables, à qui le Conseil communal pourrait faire une fleur en réexaminant l'effort fiscal de la commune. Pas de promesse, mais une «intention». Il ne pourrait en effet «être demandé la prorogation des mesures restrictives salariales du personnel communal pour justifier une baisse d'impôts». L'établissement du budget 1996 permettra de préciser cela avec plus d'acuité, répond en substance le Conseil communal. «Une telle décision doit être planifiée. On ne peut jouer au yoyo». Au niveau des charges, elles ont parfaitement pu être maîtrisées. La rigueur cantonale a aussi eu ses effets, notamment en matière hospitalière.

L'année est «exceptionnelle, par son résultat et par son caractère». Voici en effet le cinquième exercice positif en six ans. «Les efforts portent donc leurs fruits». Mais attention, si le bilan communal prend de meilleures allures, avec notamment l'assainissement de valeurs caduques ou la prise en considération de débiteurs douteux, l'avenir doit être scruté avec prudence et réserve. Ne serait-ce que la volonté de l'Etat de transférer de nouvelles charges sur les communes. «Et nous ne savons à quelle hauteur», précise Rolf Graber. Si on ne jubile pas au Locle, c'est que la décence l'interdit. Alors on préfère digérer avec une rare satisfaction la cuvée 1994, «exceptionnelle».

◇ Th.C.

CRESSIER

■ **CONCERT** - Après avoir répété pendant leur camp d'une semaine aux Pontins, les jeunes de l'ensemble Musi-Mélo sont fin prêts pour présenter leur concert aujourd'hui à 20h au centre scolaire de Cressier. L'ensemble musical Musi-Mélo est composé d'une quarantaine de jeunes issus des différentes fanfares de la région. Notons qu'un des morceaux de ce concert, «The happy cyclists», fera la part belle à un bouleversant solo de sonnettes de vélo. /pdl

◇ Th.C.

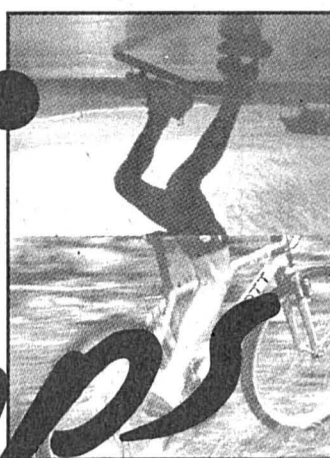

ENTRÉE LIBRE

RESTAURATION

PARKING

ANIMATION

NEUCHÂTEL 20 AU 23 AVRIL 95

Printemps

TOURNOI GRATUIT DE MINIGOLF

au Minigolf des Jeunes-Rives, Neuchâtel, au sud des Patinoires du Littoral

Règlement:

1. Gratuit et ouvert à tous
2 catégories A) jusqu'à 16 ans B) après 16 ans
2. Le règlement de jeux est celui appliqué pour le club (voir verso de la carte de jeu)
3. Pendant les 2 jours du tournoi, les horaires seront les suivants:
vendredi 21 avril de 14 h à 17 h - samedi 22 avril de 11 h à 17 h.

Derniers départs: 16 heures.

Remise des prix: dimanche 23 avril à 11 heures.
Les gagnants seront avertis.

A gagner par catégorie un VTT Scott d'une valeur de Fr. 1300.- chacun.

DORMA
le lit idéal

INVITATION

Avant d'acheter, testez et faites-vous conseiller par du personnel compétent en notre magasin.

Une nouveauté vous y attend.

Un ordinateur exclusif diagnostiquera le bon choix de votre literie.

Dernières nouveautés Fauteuils TV-RELAX



Siège dos
repose-pieds mobile

Fauteuils lifts
et
Fauteuils massants

En exclusivité chez



Sablons 38-40 - 2000 Neuchâtel - Tél. (038) 25 84 85



KIWANIS CLUB Neuchâtel Entre-deux-Lacs

STAND No 14

Le Kiwanis est une association de service-clubs constitués d'hommes désireux de bâtir une meilleure communauté humaine. Sa devise est «Nous construisons» (We Build). Quant au nom Kiwanis, il dérive du langage d'une tribu indienne et peut se traduire par «expression de soi-même».

Le stand où nous vous accueillons ces jours a pour but de récolter les fonds nécessaires qui nous permettront de réaliser des actions sociales dans l'Entre-deux-Lacs. Venez donc nombreux, nous apporter votre soutien, nous vous en remercions par avance.

La qualité Miele, à prix très calculé!



Lave-linge MIELE Novotronic spéciale
Prix catalogue: Fr. 2580.- Notre prix: Fr. 1990.-
et prix sensationnels sur tous les autres appareils

EXPO PRINTEMPS

Patinoires du Littoral Neuchâtel
du jeudi 20 au dimanche 23 avril 1995
À NOTRE STAND N° 41

Votre centre: **Miele**
Electrolux

STEIGER Neuchâtel
Pierre-à-Mazel 4, 6
Tél. 038 25 29 14
Ouvert également
le samedi
matin
**Appareils
ménagers
libres,
encastrables
et professionnels**

222643-588

La couture en un tournemain!



La seule Overlock
avec sélection des points
et tension automatique du
fil en une seule opération.

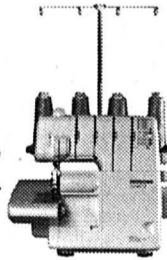

Overlock dès Fr. 998.-

Louis CARRARD & FILS S.A.

Centre de couture Bernina
Epancheurs 9

Tél. 25 20 25 NEUCHÂTEL

En démonstration
à notre stand

BERNINA®

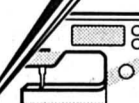

WMatic

Systemes automatiques d'ouverture

Pour portails battants ou coulissants. Portes basculantes. Barrières automatiques, etc.

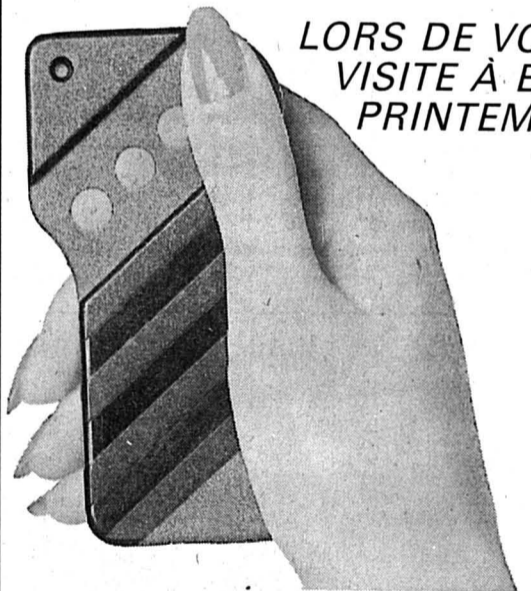

LORS DE VOTRE
VISITE À EXPO
PRINTEMPS...

... VENEZ NOUS VOIR À NOTRE STAND

2000 Neuchâtel
Rue Ed.-de-Reynier 8

Tél. 25 90 51
Fax 25 45 07

222648-588

222642-588



REMORQUE ROCCA



SKIPPER 146



DIABLO 205



350 EXPRESS

THIEL
atelier nautique

Port du Nid-du-Crô
Case postale 32
2007 NEUCHÂTEL 7
Tél. 038/25 75 00
Fax 038/24 69 40
Tél. Natel C 077/373 372

EXPO Printemps du 20 au 23 avril

Vendredi 21

de 14 h. à 22 h.

Samedi 22

de 10 h. à 22 h.

Dimanche 23

de 10 h. à 18 h.

Découvrez à notre stand
cette distillerie miniature
en démonstration



Original Willisauer

Cabeau de Bel-Cour sa

Vins et spiritueux
2000 Neuchâtel
Rue Promenade-Noire 6 ou Coq-d'Inde 1
(Au sud de la boulangerie Knecht)
Tél. (038) 24 55 58

222650-588

Les machines de jardins

SOLO



chez votre MOTORISTE spécialisé



CENTRE AGROMÉCANIQUE

DUBOIS SA

2022 BEVAIX - Tél. (038) 46 18 56

222653-588



**NAVETTE
GRATUITE
EN CALÈCHE**

Place du port



Patinoires

Samedi 22 avril
de 10 h
à 18 h 30



**ENTRE UNE PISCINE GADGET
ET UNE PISCINE EN DUR
CE N'EST PAS LE PRIX QUI CHANGE.**

C'EST L'ADRESSE!

Bertrand HOSTETTLER - 2016 CORTAILLOD
Tél. (038) 42 35 01

222644-588

EXPO PRINTEMPS AUX PATINOIRES DE NEUCHÂTEL

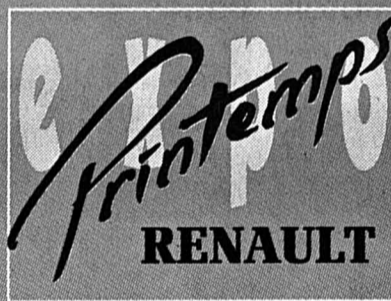

**Gagnez 50 vols pour le
Grand Prix de Monaco
de Formule 1!**



Du jeudi 20 au dimanche 23 avril

Heures d'ouverture: jeudi de 17 à 22 heures · vendredi de 14 à 22 heures
samedi de 10 à 22 heures · dimanche de 10 à 18 heures

Nous vous invitons à découvrir notre gamme de véhicules, avec nos dernières nouveautés: la Twingo Easy, la nouvelle Clio Chipie, la Renault 19, la Laguna Business ou l'Espace; elles seront à disposition pour une course d'essai. Nous avons été trois Champions du

monde des constructeurs de F1, aussi nous vous donnons la possibilité de venir gagner avec nous le GP de Monaco et d'y aller en Concorde. Pour cela venez nous voir et remplissez le bulletin de jeu. En effet, nous tirerons au sort 50 volens Concorde pour le Grand

Prix de Monaco le 28 mai 1995: avec un brin de chance, vous partirez pour Nice à la vitesse du son pour voir Damon, Michael, David et Johnny se disputer les lauriers de la victoire. Chez Renault, le client est toujours en pole position.



RENAULT
LES VOITURES A VIVRE

L'expo Renault printemps est organisée par

Garage Robert Neuchâtel • Garage Gibraltar, Gibraltar 12, Neuchâtel • Tsapp Automobiles, Pierre-à-Mazel 5, Neuchâtel • Garage du Crêt, Claude Arm, Corcelles
• Garage P. A. Schaller, Cressier • Garage des Vignes S.A., La Neuveville • Garage de la Béroche, Saint-Aubin

222898-588



TOUTES SAISONS
MOTOMOD, IXS, BULLSON, SPIKE...

- Vestes
- Blousons
- Pantalons

Sablons 57
 2002 NEUCHÂTEL
 Tél. 038/ 25 02 13

CORDURA, KEVLAR, GORE-TEX

LE PLUS GRAND CHOIX CHEZ LE SPECIALISTE DE L'EQUIPEMENT MOTO

MANIFESTATIONS

Espace Perrier Marin-Epagnier
Scaramouche présente
Misère et Noblesse

d'Eduardo Scarpetta

Samedi 29 avril 1995, à 20 h 30 (portes à 20 h)

Places numérotées

Location: Office du tourisme, Neuchâtel
 (038/25 42 43)

Pharmacie du Bourg, Marin
 (038/33 44 88)

Prix des places: adultes Fr. 15.-
 enfants, étudiants, AVS Fr. 10.-

Organisation: ADEME 198295-156



18^e Foire
de

BROCANTE ET D'ANTIQUITÉS
 Panespo - Jeunes Rives

Ouvert vendredi 14 h - 21 h
 samedi 9 h 30 - 21 h
 dimanche 9 h 30 - 19 h
 Grand parc à voitures

Neuchâtel: 21 - 22 - 23 avril 1995
 0 28-017218/ROC

Suisse

CINQ LANGUES.
UNE METHODE.

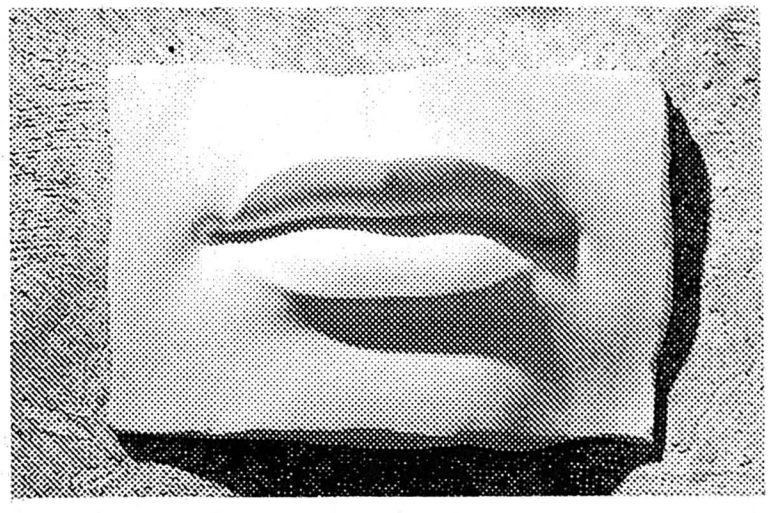

★★★★★
EUROLINGUA

DEUTSCH, ENGLISH, ESPAÑOL
 FRANCAIS, ITALIANO

rue du Musée 3
 2001 NEUCHÂTEL
 038/ 25 83 48

école-club migros

198465-111

L'EXPRESS
PUBLICITÉ
 038/25 65 01

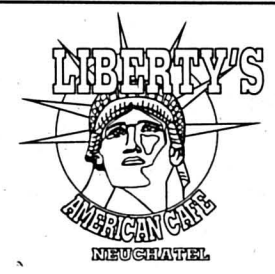

Vendredi 21 et
 Samedi 22 avril 1995

Groupe Guilty
 rock-blues CH

Le liberty's se recommande pour
 son snack et ses spécialités

Hôtel Terminus - Neuchâtel
 Place de la Gare-2

Tél. 038/25 20 21
 Heures d'ouverture: 9 h - 4 h
 Ouvert 7 jours sur 7.
 En semaine disco 1047-1000

Visitez notre
EXPOSITION
DE BATEAUX

Bateaux neufs et d'occasion.
 Du 21 au 24 avril 1995,
 10-18 heures
 à notre chantier naval
 de Douanne (N5, sortie Wingreis).



Représentation de:
 - bateaux à moteur
 - bateaux à voiles
 - bateaux de travail
 - bateaux de pêche et à rames.

B. Rohn S.A.
 Chantier naval,
 2513 Douanne-Wingreis
 Tél. (032) 95 17 97
 Fax (032) 95 16 23.

198506-156

Petite roublarde:
La nouvelle Fiesta Poco Loco.



Un peu folle, cette nouvelle Fiesta Poco Loco. Follement maniable, avec une présentation folle. Et vraiment fou, ce qu'elle offre pour son prix! Quel autre modèle livre gratuitement un sac à dos, une housse pour skis et un sac de voyage supercool? Ou encore différents moteurs nerveux au choix, les sensa-



Ford s'ouvre à vous, porte après porte.

tionnels standards de sécurité Ford, l'airbag côté conducteur, l'ABS, des protections latérales antichocs et une radio-cassettes à partir de Fr. 16 750.- seulement? Votre concessionnaire Ford vous propose une chevauchée fantastique avec la nouvelle Fiesta Poco Loco - mais évitez toute cabriole intempestive!

Veuillez m'envoyer la documentation sur la nouvelle Ford Fiesta Poco Loco et le Jeu de la Chance, doté de plus de Fr. 85 000.- de prix. RC/Poco

Veuillez m'envoyer la documentation sur Options, gage d'une liberté nouvelle à l'achat d'une voiture.

Je ne m'intéresse actuellement qu'au Jeu de la Chance.

Nom/prénom: _____ Age: _____ Téléphone: _____ Meilleure heure pour appeler: _____

Adresse: _____ Ma voiture actuelle: _____

NPA/localité: _____

Ford

Coupon à remplir et à envoyer à: Ford, Case postale, 8706 Meilen.

Avec airbag et ABS pour tous.

VENTES AUX ENCHERES STUKER
 du jeudi 4 au mercredi 17 mai 1995

EXPOSITION
 du dimanche 23 au dimanche 30 avril 1995
 ouvert en permanence de 10 à 20 heures



Oeuvres d'art - parmi lesquelles figure de l'argenterie suisse importante - provenant de successions bernoises, bâloises, genevoises et zurichoises

Meubles et antiquités provenant de châteaux suisses
 Meubles italiens et français venant de collections importantes (entre autres des pièces signées d'ébénistes connus tels que Nogaret à Lyon, Chevigny et Doirat)

Tableaux de collections privées (Ferdinand Hodler, Gottardo Segantini, Max von Mühlénen, Pietro da Cortona, Gherardo Poli)

L'offre se compose en plus d'objets d'art, de porcelaines et faïences, de gravures, d'argenterie et de bijoux, de tapis et d'objets asiatiques

Catalogue tableaux et gravures: sFr. 35.- (plus TVA)
 Catalogue meubles et objets d'art: sFr. 35.- (plus TVA)

DISTINCTION GALERIE STUKER BERNE DISCRETION
 Alter Aargauerstalden 30, 3006 Berne, Téléphone 031/352 00 44, Téléfax 031/352 78 13
 100 places de parking à disposition

198501-156

DOMBRESSON-VILLIERS

■ **SOIRÉE CONCERT** - L'Union chorale de Dombresson-Villiers s'apprête à monter sur scène. Ce sera pour demain soir, à la halle de gymnastique de Dombresson (20h), au cours d'une grande soirée concert. En première partie, L'Union chorale interprétera huit chants, alors que la seconde partie de la soirée sera elle assurée par le Ca'Conc du Pâquier qui présentera son spectacle «Bestiaire». Ensuite de quoi, les spectateurs seront conviés à entrer dans la danse par Henri Brunner qui conduira le bal. /phr

L'EXPRESS - Val-de-Ruz

Case postale 22
2053 Cernier

Philippe Chopard ☎ 038/53 16 46
Fax 038/53 43 31

BOUDRY**Indignité d'un père?**

Séjant sous la présidence de Cyril Thiébaud, le Tribunal correctionnel de Boudry a entendu hier après-midi un ressortissant français de 34 ans prévenu d'infractions graves contre les mœurs.

Selon l'arrêt de renvoi, l'accusé aurait, entre juin et novembre 1991, commis des actes d'ordre sexuel sur sa fille, à l'époque âgée de 3 ans.

Le prévenu conteste les faits. Aussi, les débats, qui sont fixés au 15 mai prochain, se dérouleront-ils avec administration de preuves. Les deux chefs d'accusation visés par le ministère public sont les actes d'ordre sexuel commis avec des enfants, d'une part, et sur une personne incapable de résistance, d'autre part.

Par tirage au sort, le jury est d'ores et déjà constitué comme suit: A. Allisson et J. Fehlbaum, jurés; J.-P. Cretin et G. Philippin, suppléants.

◇ M. B.

BOUDRY

■ **FOOT POUR JUNIORS** - Avec l'arrivée du printemps, l'école de foot du FC Boudry reprendra demain dès 9h30 au stade «Sur-la-Forêt». Dès l'âge de six ans, garçons et filles peuvent ainsi apprendre le maniement et le jeu du ballon, la camaraderie en équipe et la coordination des mouvements du corps. Les futurs champions du football peuvent s'inscrire sur place auprès des J.A. (jeunes animateurs), Giorgio Calabrese, Marco Ignoto et Diego Placi. De son côté, le comité des juniors du FC Boudry prépare activement son traditionnel tournoi pour juniors B, C, D et E agendé aux 17 et 18 juin. Plus de trente équipes se sont déjà inscrites, mais il en manque encore pour établir un tournoi suffisant dans chacune des catégories. Des formulaires d'inscription peuvent être demandés directement auprès du président des juniors, Jean-Michel Zosso, rte de Grandson 30 à Boudry (tél. 42.28.10, dès 18h). /comm

THIEL-Atelier nautique à l'Expo

A l'Expo-Printemps, aux patinoires du Littoral, les visiteurs sont attendus au stand THIEL-ATELIER NAUTIQUE (Port du Nid-du-Crô), où ils peuvent découvrir les remorques Rocca; les moteurs 4 temps Honda; les bateaux Clear-Liner, Balt et surtout Thundercraft. Reprise par la maison française Jeanneau (du groupe américain mondialement connu Chatellier Industrie), la marque Thundercraft (dont l'Atelier Thiel est importateur général pour la Suisse) fabrique des produits d'excellente qualité qui sont également reconnus pour la perfection des finitions. Les remorques et bateaux de l'Atelier Thiel sont homologués aux normes suisses. / clg-E

222982-337

TRIBUNAL/ Interdit de séjour en Suisse, il s'établit à Neuchâtel**Par une petite porte vaudoise**

Alors qu'il était sous le coup d'une interdiction d'entrer en Suisse jusqu'en 1997, C.A.F. a mis le pied sur le territoire helvétique en janvier 1993 en passant par un petit poste de douane vaudois. Il a séjourné par la suite à Neuchâtel pendant un an. Ce qui a valu à C.A.F. d'être convoqué récemment au tribunal du district du Val-de-Ruz. Sans domicile connu, celui-ci a été condamné par défaut à 20 jours d'emprisonnement avec sursis et au paiement des frais de justice s'élevant à 100 francs.

C.F. devait, lui, comparaître pour un détournement de valeurs patrimoniales mises sous main de justice. Il était reproché au prévenu de ne pas avoir versé,

en novembre et décembre 1994, à l'Office des poursuites le montant retenu sur ses ressources.

A l'audience, C.F. a toutefois déposé les quittances de trois versements de 1000 fr. effectués en mars et avril 1995 et destinés à combler l'arriéré de ses cotisations. C.F. a expliqué que sa caisse-maladie lui avait déclaré vouloir retirer sa plainte. Le président du tribunal rendra son jugement le 2 mai prochain.

Perte de maîtrise à Malvilliers

La troisième audience tenue cette semaine au Tribunal de police du Val-de-Ruz avait pour objet un accident de circulation survenu cet hiver à Malvilliers. Alors qu'il circulait de

Neuchâtel en direction de La Chaux-de-Fonds, A.P. a perdu la maîtrise de son véhicule peu avant l'entrée de la tranchée couverte de Malvilliers. Sa voiture a tout d'abord heurté la barrière centrale, avant d'être renvoyée sur la droite de la route au moment où arrivait normalement un autre véhicule. La conductrice de celui-ci, J.P., n'a pas eu la possibilité d'éviter la collision.

Rendu responsable de l'accident, A.P. a fait opposition en arguant que la conductrice avait également une part de responsabilité dans cet accident. Avant de rendre son jugement, le président se déplacera sur les lieux afin de déterminer le déroulement exact de la collision. /pt

CERNIER/ Odette Schrag et Fritz Feitknecht ont dit oui en 1945**Un demi-siècle de vie à deux**

Il y a 50 ans aujourd'hui même, Odette Schrag et Fritz Feitknecht entraient dans la chapelle de l'Ermitage, à Neuchâtel, pour unir leur vie. Le couple, établi à Cernier, fêtera dignement ses noces d'or, demain, entouré des membres de la famille et de nombreux amis.

Odette Feitknecht a grandi à Prêles dans une famille de trois enfants. Celui qui allait devenir son mari est né, lui, à Douanne. Il est resté dans son village jusqu'à la fin de son apprentissage. Issu d'une famille nombreuse, Fritz Feitknecht a dû très tôt travailler en dehors des heures d'école, tantôt à la vigne, tantôt commissionnaire ou encore marmiteur dans un hôtel. C'est en 1943 que le jeune homme d'alors est venu s'installer à Neuchâtel pour travailler en tant que repousseur sur métaux.

Avant de s'établir à Cernier, le couple Feitknecht a habité pendant près de 30 ans à La Coudre où le mari a tenu les rôles de moniteur, de président et de juge de la société de gymnastique locale.

En 1964, Fritz et Odette Feitknecht ont décidé de mettre leur maison à



NOCES D'OR - Le couple a dirigé durant 12 ans le foyer Carrefour à La Coudre. E

disposition de jeunes, âgés entre 15 et 20 ans et ayant des difficultés dans leur famille, afin de leur permettre d'effectuer un apprentissage à Neuchâtel. C'est ainsi que le couple a dirigé pendant 12 ans la maison qui a été appelée Foyer d'apprentis Carrefour. Dès que le foyer a compté une douzaine de pensionnaires, les Feitknecht ont été aidés par deux éducateurs et une cuisinière. Le foyer

Carrefour de La Coudre restera pour Odette et Fritz Feitknecht le travail le plus important qu'ils ont entrepris au cours de leur existence.

Bien que le couple n'ait eu qu'un fils, qui lui-même est papa d'un garçon, Odette et Fritz Feitknecht seront bien entourés demain pour leur 50 ans de mariage. Frères, sœurs, neveux, nièces et amis ne manqueront pas de les féliciter chaleureusement. /comm-phr

SAVAGNIER/ Assemblée du Hockey club**Les cannes aux vestiaires**

Avant déposé cannes et patins pour quelques mois, les membres du Hockey club Savagnier, sous l'égide de Claude Lienher, ont fait récemment le point lors de leur assemblée

générale. Si l'objectif avoué n'a pas été atteint (ascension en 3me ligue), la saison 1994/1995 a été marquée par la bonne ambiance qui a régné au sein de l'équipe et le sérieux apporté à l'entraînement.

Une fausse note a tout de même marqué l'hiver. La patinoire naturelle du stand n'ayant été opérationnelle que quelques jours, l'école de hockey prévue n'a pas pu se dérouler, au grand dam des nombreux enfants intéressés.

Le budget 1995 a été présenté aux sociétaires. S'il est équilibré, il n'en va pas de même pour les comptes déficitaires de 1994, les manifestations organisées n'ayant pas remporté le succès escompté.

L'agenda des divers rendez-vous 1995 a été présenté. Le club participera activement à l'inauguration du complexe communal (20 mai). Il tiendra un stand lors de la Lèche-Beurcanoise, à Fontaines (24 juin), ainsi qu'à la Fête des vendanges, à Neuchâtel. De plus, le traditionnel bal a été maintenu. Enfin, un camp d'entraînement a d'ores et déjà été prévu du 13 au 15 octobre prochain, à Verbier.

A la tête de la société depuis quatre ans, Claude Lienher a souhaité se retirer, de même que le caissier, Laurent Jeanneret, et la secrétaire, Ariane Giauque. Corinne Sandoz a accepté d'assumer à elle seule les fonctions de caissière et de secrétaire. Le poste de président, lui, n'a pas encore été repourvu. /mw

COFFRANE

■ **QUATRE JOURS DE FOIRE** - Lundi à Coffrane, l'école sera fermée... et pour cause, la foire battra son plein dès les premières heures du jour. Carrousel, forains, marché agricole, stands divers animeront les rues du village rendues pour un jour aux piétons. La circulation sera en effet détournée par une signalisation adéquate. Tout sera entrepris pour assurer le bon déroulement de cette fête attendue de chacun. Cette année encore, L'Espérance et la FSG Coffrane jeunesse se sont réunies pour que la manifestation soit belle, et ce dès ce soir sous la cantine installée pour l'occasion sur la place du village. Demain, au même endroit, aura lieu un concert apéritif (20h) donné par la fanfare L'Espérance. Lundi, après l'animation foraine, Coffrane et ses 600 habitants auront «nuit libre». Ce rendez-vous annuel toujours très apprécié représente une occasion de retour aux sources pour les Coffraniens de l'extérieur et pour tous les amis du village. /jwb

SAVAGNIER

■ **NOUVEAUX ÉLUS** - Lors d'une récente séance, le Conseil communal de Savagnier a proclamé élus conseillers généraux Maryvonne Poyet et Pierre-André Weber. Les nouveaux membres du Conseil général ont été proposés par leur parti respectif en remplacement d'Yves Neuhaus (PRD) et de Jean-Claude Schwab (PL-PNN), tous deux démissionnaires. /mw

VAL-TRAVERS**MOTIERS****Collège et centre sportif au menu**

Le 28 avril prochain, ce sera au tour de la commune de Môtiers de décider si elle adhère ou non aux nouveaux syndicats intercommunaux du Collège du Val-de-Travers et du Centre sportif régional (CSR). Une séance au cours de laquelle les élus se pencheront également sur les comptes, bénéficiaires, de l'exercice 1994. Dans le cas du collège comme dans celui du centre sportif, l'exécutif de Môtiers donne un préavis favorable. En ce qui concerne le CSR, il ne tergiverse point. Rappelant les avantages du projet, sans pour autant passer sous silence l'aspect financier, le Conseil communal estime «indispensable que le chef-lieu participe au Centre sportif régional et le soutienne massivement».

Les comptes 1994 de Môtiers bouclent avec un bénéfice de 10.600 francs, malgré des amortissements complémentaires de quelque 43.000 francs, alors que le budget prévoyait un excédent de dépenses de 175.000 francs. Cette différence s'explique, entre autres, par une amélioration des recettes de la vente d'eau, un meilleur rendement de la taxe d'épuration, une stabilité des coûts de la gestion des déchets, une ristourne plus élevée de l'Ensa.

La commune a également enregistré quelques bonnes surprises au chapitre des finances et impôts. Par rapport au budget, l'impôt sur le revenu des personnes physiques a augmenté de 134.000 francs et celui sur la fortune de 17.000 francs. Sans oublier la part à l'impôt fédéral direct en hausse de 37.000 francs.

Le 28 avril, les élus débattent encore d'une demande de crédit de 61.800 fr. - dont à déduire une subvention de 25.000 fr. de la fondation Ecu d'or Môtiers 87 - pour la réalisation de la quatrième étape du nouvel éclairage à la Grande Rue. Les conseillers généraux étudieront également le nouveau règlement de police et se détermineront sur une augmentation de 40 à 60 fr. de la taxe des chiens. /mdc

LA NEUVEVILLE**NODS****Les fines gâchettes se distinguent**

Une première confrontation entre les tireurs du district a eu lieu dimanche dernier à Nods. Organisée par les tireurs neuvevillois, elle a connu une participation record et a tourné à l'avantage des tireurs de Nods.

Participation: Nods, 35 tireurs; La Neuveville, 14; Diesse, 12; Lamboing, 6; Prêles, 3. Armes: Fas 90, 46; Fas 57, 15; mousq., 9. Catégories: Elite, 46; Juniors, 11 et vétérans, 13.

Résultats des sections: 1. Société de tir Nods, 85,180 pts (challenge Botteron); 2. Diesse, 84, 974; 3. La Neuveville, 82, 463; 4. Lamboing, 82, 063; 5. Prêles, 62, 233.

Attribution des gobelets: Total des deux passes: Auguste Christen; passe à 10 pts.: Patrice Sauter, 56; passe à 5 pts.: Samuel Carnal.

Classement individuel: 84: Auguste Christen, Diesse; 83: Philippe Racine, Lamboing et Stéphane Sausser, Nods; 82: Jean-Pierre Dollinger, La Neuveville, Willy Jacot, Diesse et Carmen Cascalès, Diesse; 81: Eric Bourquin, Prêles et Jean Dubois, Lamboing; 80: Samuel Carnal, Lamboing, et Michel Perrenoud, Nods; 79: Claude-Luc Schertenleib, La Neuveville, Paul-Emile Cosandier, La Neuveville, Cédric Botteron, Nods, Patrice Sauter, Diesse et Jean Carrel, Diesse; 78: Jean-René Conrad, Nods, Patrick Schnyder, Nods, Georges Schnyder, Nods, Jean-François Carrel, Diesse et André Flückiger, Diesse; 77: Jean-Baptiste Niederhauser, La Neuveville, Stéphane Neuhaus, Nods, Frédéric Botteron, Nods, Jacques Habegger, La Neuveville, Frédy Sunier, Diesse et Ména Droz, Nods; 76: François Hänni, Nods, Reto Gabriel, La Neuveville, Sylvain Huguélet, Diesse et André Richard, Diesse; 75: Rémy Geissbühler, Nods, Denis Perrenoud, Lamboing.

Meilleurs résultats, passe à 10 pts: 59, Auguste Christen; 56, Patrice Sauter; 55: Eric Bourquin, Jean-Pierre Bollinger et Frédy Sunier.

Meilleurs résultats, passe à 5 pts: 30, Samuel Carnal et Jean-Baptiste Niederhauser; 29, Philippe Racine, Stéphane Sausser, Willy Jacot, Carmen Cascalès, Patrick Schnyder et Stéphane Neuhaus. /jc

SALON INTERNATIONAL DU LIVRE ET DE LA PRESSE

GENÈVE-PALEXPO

Du jeudi 27 avril au lundi 1^{er} mai 1995

PARRAINAGE



Le plus grand rassemblement culturel de Suisse avec:
 LE SALON DE LA MUSIQUE
 EDUCA/EDUSQUARE, le Salon de l'Étudiant et de la Formation
 EUROP'ART, Foire internationale d'art ancien, moderne et actuel
 MONDOLINGUA, le Salon des Voyages, des Langues et des Cultures
 ESPACE CD-ROM MULTIMÉDIA
 LES 100 ANS DU CINÉMA - Michel Simon (du 26 avril au 28 mai 1995)

Heures d'ouverture:

jeudi 27 avril de 10h00 à 20h00, vendredi 28 avril de 10h00 à 21h30, samedi 29 avril de 10h00 à 21h30, dimanche 30 avril de 10h00 à 20h00, lundi 1^{er} mai de 10h00 à 20h00.

L'EXPRESS

Bulletin de changement d'adresse

à faire parvenir 5 jours à l'avance soit à notre réception rue Saint-Maurice 4, soit par courrier à: L'EXPRESS, service de diffusion, case postale 561, 2001 Neuchâtel ou par FAX: 038 / 243 614.

N° abonné: _____

ADRESSE ACTUELLE (domicile)

Nom: _____
 Prénom: _____
 Rue: _____ N°: _____
 N° postal: _____ Localité: _____

NOUVELLE ADRESSE (vacances ou définitive)

Nom: _____
 Prénom: _____
 c/o: _____
 Rue: _____ N°: _____
 N° postal: _____ Localité: _____
 Pays: _____
 Valable dès: _____ Reprise de la distribution au domicile le: _____

Expédition par courrier normal ou avion

AVIS IMPORTANT: Les ordres ne sont pas acceptés par téléphone, ils ne peuvent devenir effectifs que 3 jours (samedi et dimanche non compris) après réception de la demande par notre service diffusion.

Les changements d'adresse ne sont pas effectués pour une durée inférieure à 6 jours ouvrables. Pour tout changement effectué, il est perçu une taxe de Fr. 3.- L'indication du numéro postal est indispensable pour la Suisse et pour les autres pays qui l'ont introduit. Les expéditions par avion doivent être spécialement demandées. Sans indication, les expéditions sont effectuées par courrier normal. L'EXPRESS décline toute responsabilité en cas de distribution défectueuse à l'étranger et de demandes formulées d'une manière incomplète ou peu lisible.

Espace réservé à L'EXPRESS

Code	Sect.	Bande	JA	Taxe	Port	AV
□	□	□	□	□	□	□

A découper et à conserver

Voyance

Radiesthésie, tarot, santé, famille, travail, sentiments. 7/7 et sur rendez-vous.

156 77 46
 156 76 29
 Fr. 2.13/min. 194962-110

ENSEIGNEMENT

COURS DE LANGUES A L'ETRANGER

AGENCE JULIA STEINER

- Représentant d'écoles de langues
- Plusieurs pays à choix
- Cours de vacances pour adolescents
- Placement de jeunes filles au pair
- Conseils et documentation gratuits

Ch du Lacuz 36 Tél: 021 943 42 68
 1807 Blonay Fax: 021 943 29 50

ANTIGUA

Vacances de rêve aux Caraïbes

Villas Jolly Beach
 pieds dans l'eau

La meilleure offre aux Caraïbes
 Idéal pour familles et individualistes.

Vol, transferts, logement (taux d'occ. 4 pers), s.repas, Prolongation: fr. 100.- par semaine Supp. départs: (fr 100.- 21.5/28.5/4.6.) (fr. 150.- tous les dép. en juil.), Ass. fr. 58.-

Fr 1'400.-
 par personne / 6 nuits

Vol direct, non-stop de ZAH tous les dimanches (vol de ligne)

universal 075 / 231 11 88
 ou Martrey 5, Lausanne - 021/ 320 60 71

174-708371/R0C

PROBLÈMES D'AUDITION ?

NOUVEAUTÉS: mini-ordinateurs pour malentendants



Aides auditives télécommandées avec sélecteurs d'ambiance. Fournisseur: AI - AVS - AMF - CNA.

Renseignements - Essais - Contrôle gratuit de l'audition

CENTRALE D'APPAREILLAGE ACOUSTIQUE

FONDATION CENTRALES SRLS

Rue Saint-Honoré 2 - 2000 Neuchâtel
 Tél. (038) 24 10 20 177592-110

Ouvert du lundi au vendredi de 8 h à 12 h et de 14 h à 18 h.

Quand vous décidez vous pour une YAMAHA ?

- Puissant moteur YAMAHA OHV
- Excellent ramassage de l'herbe
- Réglage central de la hauteur
- Extrêmement silencieuse
- Grande contenance
- 2 ans de garantie
- Boîte à 3 vitesses
- Démarreur élect.
- Frein de lame
- Autotractée



Renseignez-vous auprès de votre spécialiste YAMAHA tout près de chez vous.

YAMAHA POWER PRODUCTS

Votre agent YAMAHA

1532 Fétigny	Poux J.	Cycles-Motos	037 / 61 15 73
1542 Sévaz	Trueb Armin	Motos	037 / 63 43 55
1624 La Verrerie	Lucky Motos	Agence Yamaha	029 / 8 58 88
1642 Sorens	Dupasquier R.	Agence Yamaha	029 / 5 10 35
1680 Romont	Commerce de fer SA	Rte de l'Industrie 20	037 / 52 30 52
1870 Monthey	Meynet SA	Cycles	025 / 71 25 75
1920 Martigny	Check-Point	Rue du Simplon 47	026 / 22 48 48
1920 Martigny	D'Andres G.	Au Comptoir méc.	026 / 22 28 61
1920 Martigny	Urfer C.	Garage de l'Europe	026 / 23 35 55
1950 Sion	Walpen A.	Quincaillerie	027 / 31 45 55
1958 Uvrier	Seppet M.	Cycles + Motos	027 / 31 54 09
1966 Ayent	Philippoz R.	Garage	027 / 38 19 81
2017 Boudry	Vuille R.	Cycles + Motos	038 / 42 26 40
2024 St. Aubin	Porret Service SA	Machines de jardin	038 / 55 17 88
2112 Môtiers	Zbinden G.	Machines de jardin	038 / 61 36 60
2203 Rochefort	Racine Paul - E.	Centre agromécanique	038 / 45 10 10
2400 Le Locle	Vermot P. A.	Machines de jardin	039 / 31 11 30
2525 Le Landeron	Racine Paul - E.	Centre agromécanique	038 / 51 21 57
2606 Corgémont	Kocher frères	Machines agricoles	032 / 97 15 73
2710 Tavannes	Erb frères	Machines de jardin	032 / 91 26 36
2720 Tramelan	Cuenin SA	Quincaillerie	032 / 97 40 04
2725 Le Noirmont	Boillat R.	Machines de jardin	039 / 53 11 67
2740 Moutier	Lanz Machines SA	Mat. forestier	032 / 93 25 65
2764 Courrendlin	Mouttet P.	Garage agricole	066 / 35 66 63
2827 Mervelier	Marquis G.	Cycles + Motos	066 / 38 83 83
2853 Courfaivre	Dick D.	Machines de jardin	066 / 56 52 55
2892 Courgenay	Girard Machines SA	Machines de jardin	066 / 71 18 72

180-727342/R0C

ENSEIGNEMENT

ACADÉMIE DE MEURON

Lycée Artistique
 NEUCHÂTEL

Cour de l'Hôtel du Peyrou, tél. 25 79 33

Trimestre de printemps

24 avril - 7 juillet 1995

Reprise des cours lundi 24 avril

Dessin - peinture - modelage - aquarelle
 histoire de l'art

Cours du soir:

mardi de 18 h 15 à 20 h dessin modèle vivant,
 mercredi de 20 h à 21 h 45 dessin ou peinture,
 modèle vivant,

jeudi de 19 h à 20 h 45 peinture modèle vivant.

Prix des cours: Fr. 95.- et Fr. 135.-
 avec modèle vivant.

Cours public d'histoire de l'art

« La Peinture anglaise » XVI^e - XX^e siècle, par Géraud COMTESSE, dès le 25 avril 1995 les mardi de 17 h à 18 h à l'Aula de l'École de Commerce.

Prix du cours: Fr. 70.-

Renseignements et inscriptions: tél. 25 79 33.

198356-111

robert fischer
Fleur-de-Lys 35, 2074 Marin
223003-110

Nos prochains voyages

Ascension
du 25 au 28 mai, 4 jours
PARIS - Fr. 665.-

Pentecôte
du 3 au 5 juin 3 jours
VIVARAIS - Fr. 525.-

du 19 juin au 2 juillet, 14 jours
RIMINI - Fr. 985.-

du 17 au 22 juillet, 6 jours
LA DORDOGNE - Fr. 998.-

Demandez nos programmes détaillés.
Renseignements et inscriptions:
Tél. 038/33 49 32

HONDA CIVIC 2, 3 OU 4 PORTES: DES AFFAIRES EN OR MASSIF.



Pourquoi payer plus? Les coupés Civic et la gamme de Civic 3 ou 4 portes sont actuellement à des prix exceptionnels. Et quand vous connaîtrez les offres d'échange de Honda, vous n'aurez plus qu'une envie: piloter ces modèles de haute technologie. Renseignez-vous chez votre agent Honda. Il est parfaitement à son affaire. P.-S.: N'oubliez pas de demander nos nouvelles conditions de leasing!



HONDA
FEEL IT! TEST IT!

Vos agents Honda: **Boudry:** Honda Automobiles Neuchâtel, Garage des Jordils SA, Route du Vignoble 13, Tél. 038/42 13 95. **Môtiers:** Garage-Carosserie du Rallye, G. Bellassaï, Rue du Collège, Tél. 038/61 46 44. **Le Landeron:** Garage C. Fracchetti, Rue de Soleure 8, Tél. 038/51 23 24. **St-Blaise:** Garage du Lac, Crescia S.A., Route de Neuchâtel 25, Tél. 038/33 21 88.

INES
Voyance sérieuse par téléphone ou sur r.-v.
8 h - 24 h / 7/7
(021) 963 89 30
198423-110

CABINET KEPLER
MEDIUMS
Féd. Intern. des sciences occultes
1567853
Frs. 2.13 / mn.
197273-110

Le Boudry's BAR CABARET, DANCING

Du lundi au samedi dès l'apéritif

DÉTENTE, INTIMITÉ, CHARME ET EXOTISME EN COMPAGNIE DE NOS HÔTESSES

Rue Louis-Favre 24
2017 Boudry
038 142 14 29
198562-110

GASTRONOMIE

LE POISSON HÔTEL-RESTAURANT
2074 MARIN
CHEZ CARLOS
TÉL. 33 30 31

CE VENDREDI SOIR 21 AVRIL
Apéro offert
Fondue chinoise + frites
vin rouge ou rosé
TOUT À GOGO
223033-113 + 1 café Fr. 40.-

L'EXPRESS pub' 038/25 65 01

CHIETRES
Nous nous recommandons

Hippel Krone (031) 755 51 22
Hotel Löwen (031) 755 51 17
Restaurant Bären (031) 755 51 18
Gasthof Sternen, Fräschels (031) 755 51 84

Nous nous réjouissons de votre visite!

SAISON D'ASPERGES
197798-113

EL MEXICANO
VOTRE RESTAURANT MEXICAIN EN GARE DE NEUCHÂTEL

Tortilla con queso 9.20
Taco à la viande 5.50
3 tacos différents 14.50
Enchiladas 15.90
Burro con carne 12.90

Pour réserver tél. 25 48 53
222956-113

À VENDRE
PC 486/66
neufs, garantie 2 ans, Fr. 1490.-.
Gamme complète sur demande.
Téléphone (038) 46 32 80.
198389-145

Action
Thuyas, 4 variétés
laurelles, arbustes à fleurs et conifères.
Téléphone (037) 61 54 77.
133397-145

Une Europe qui vaut la peine d'être vue

Hongrie 9 jours
- le pays préféré de l'impératrice Sissi!
Salzbourg - Budapest - Lac Balaton - Klagenfurt. 3 - 11.6, 1 - 9.7, 29.7 - 6.8, 26.8 - 3.9, 30.9 - 8.10 Fr. 1445.-

Bohême et Prague 5 jours
- forêt et ville! Marienbad - Prague - Budweis. 15 - 19.5, 29.5 - 2.6, 26 - 30.6 (autres dates sur demande) Fr. 795.-

La Pologne côté jardin 10 jours
Poznan - Gdansk - Olsztyn - Varsovie - Wrocław. 30.6 - 9.7, 4 - 13.8 Fr. 1595.-

Pays baltes 11 jours
Varsovie - Vilnius - Riga - Tallinn - St.Petersbourg - Helsinki et Finnjet 5 - 15.7, 9 - 19.8 Fr. 2590.-

Tchéquie-Slovaquie-Cracovie 8 jours
Bratislava - Hautes Tatras - Cracovie - Brno. 24.6 - 1.7, 29.7 - 5.8, 26.8 - 2.9 Fr. 1295.-

L'Anneau d'or de Russie 14 jours
- les villes de la vieille Russie!
Varsovie - Minsk - Moscou - Novgorod - St. Pétersbourg - Helsinki et Finnjet 18.6 - 1.7, 23.7 - 5.8 Fr. 3290.-

Tous les voyages en car Marti • billet de train • en partie demi-pension • logement en chambre à 2 lits dans hôtels de classe moyenne ainsi que cabines de bateau.

Renseignements et inscriptions auprès de votre agence de voyages ou chez:

marti
La grande famille du voyage
198299-110

2001 Neuchâtel 5, rue de la Treille 038 25 80 42

1000

Augustin, 1845-1895

Veillez me verser Fr. _____
Je rembourserai par mois env. Fr. _____
Nom _____
Prénom _____
Rue _____ No. _____
NPA/Domicile _____
Date de naissance _____ Signature _____

Adresser à Banque Procrédit, Fbg de l'Hôpital 1, 2001 Neuchâtel (08.00 - 12.15/13.45 - 18.00 heures) ou téléphoner au **038 - 24 63 63**

BANQUE Xprocrédit

Pour un crédit de fr. 5000 - p. ex. avec un intérêt annuel effectif de 15.0% total des frais de fr. 390.40 pour 12 mois (indications légales selon l'art. 3 lettre I de la LCD). - Le crédit à la consommation est interdit lorsqu'il a pour effet de provoquer le surendettement de l'emprunteur - (selon Loi sur la police du commerce du Canton de Neuchâtel)

J'autorise la Banque Procrédit à utiliser les indications précitées pour l'examen de cette demande et pour la ZEK.

C/Exp/16/Fr

Rendez-vous avec le futur: La nouvelle «FantasticLine» de ZUG.

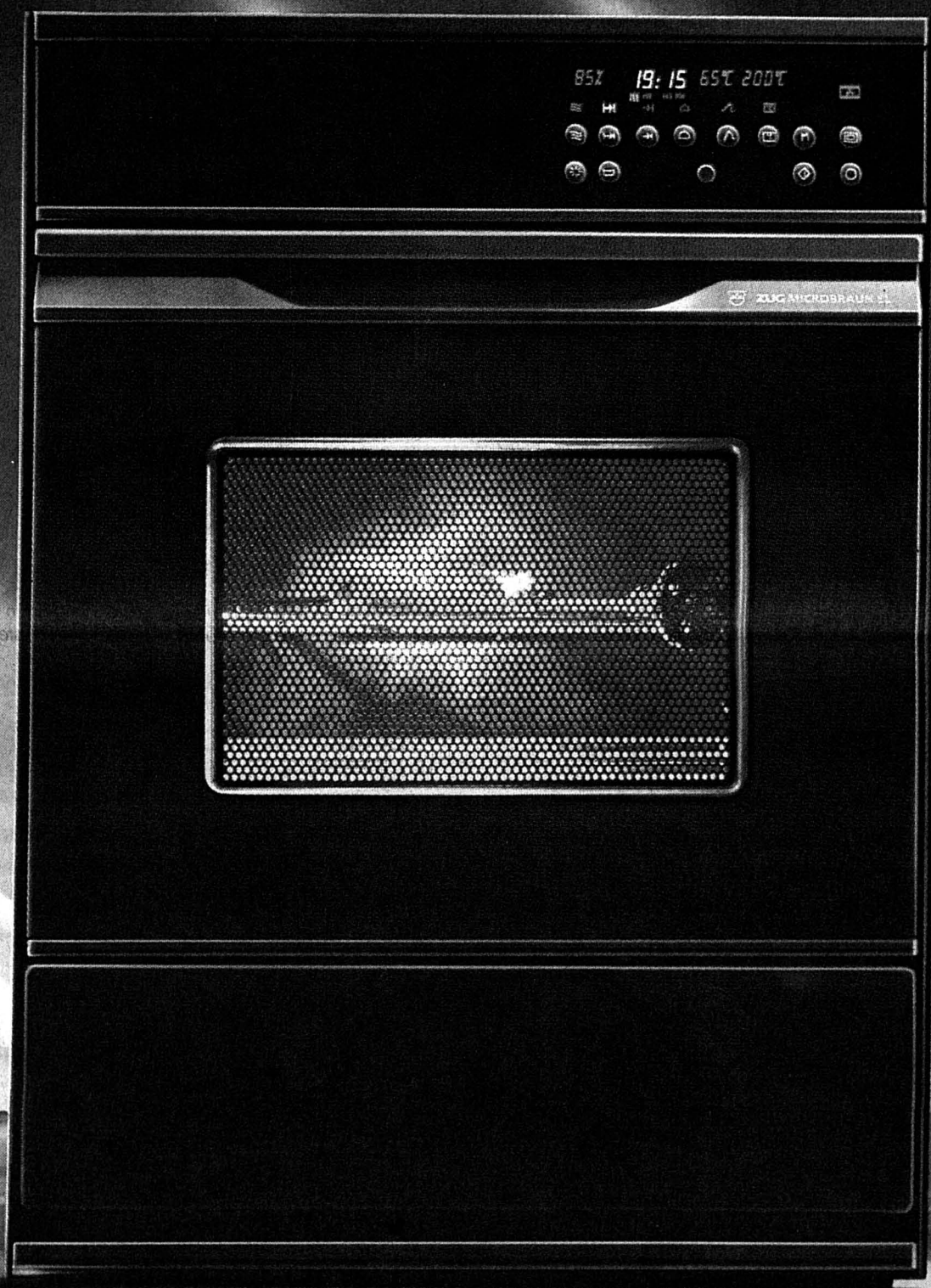

Une beauté fantastique: l'élégance exemplaire de la ligne, le ton Nero résolument moderne, la clarté du panneau de commande facilitant l'utilisation prouvent une fois de plus que ZUG décline l'innovation aussi sur le mode de la réussite esthétique et non pas sur ses seules compétences techniques. **Une simplicité fantastique:** la cuisson-douce-automatique – une grande nouveauté mondiale – et le «menu-memory» capable de sauvegarder pas moins de 40 programmes de cuisson et de rôtissage rendent le travail des cordons bleus encore plus simple, plus sûr, donc plus plaisant. **Des économies fantastiques:** la fonction «stand-by économique», l'«air-control» et l'indicateur de chaleur résiduelle –

trois innovations – posent de nouveaux jalons en matière d'économie d'énergie. C'est incroyable et tout bénéfique pour l'environnement, de consommer jusqu'à 30% d'électricité en moins...! Si vous désirez recevoir une documentation détaillée sur les innombrables atouts de la nouvelle «FantasticLine», un numéro vert gratuit est à votre disposition 24 heures sur 24:

155 56 56 pour une documentation.



L'avant-garde pour
cuisine et buanderie.

● **Course à pied: principaux résultats du Tour du canton**

Page 29

● **Olympisme: bénévoles par milliers pour Sion 2002**

Page 27

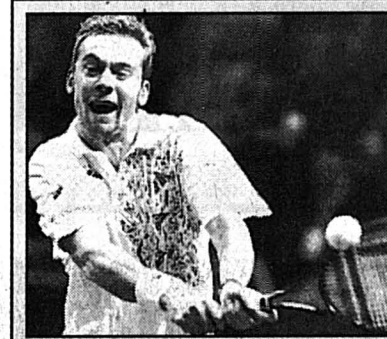

En forme

MARC ROSSET - Après une pause de onze semaines, le Genevois s'est qualifié pour les quarts de finale du tournoi de Nice. Et de belle manière!

Page 25

BOXE

George Foreman: dix millions en attendant...

L'Américain George Foreman (46 ans) affirme prendre très au sérieux l'Allemand Axel Schulz, mais c'est le possible combat Foreman-Tyson à 100 millions de dollars qu'il aura en tête, quand il mettra son titre IBF des poids lourds en jeu contre l'obscur boxeur allemand, demain à Las Vegas.

Le choc avec Tyson serait, en effet, le véritable aboutissement de la deuxième carrière de «Big George», depuis 1987, au-delà même de son étonnant sacre de novembre dernier aux dépens de son compatriote Michael Moorer. Revenu, après 10 années de retraite, glaner quelques dollars pour sa paroisse de Houston (Texas), l'ex-champion, devenu prêcheur, espère décrocher le gros lot face à Tyson. «Au moins 100 millions à se partager» selon son promoteur Bob Arum.

Comme Tyson a besoin de temps pour effacer trois ans d'incarcération, Foreman, tout champion qu'il est (re)devenu, doit patienter. Mais, le «papy des rings» (grand-père depuis deux mois) n'avait pas envie de mettre en danger sa couronne et sa position privilégiée sur la longue liste d'attente. Foreman a donc opté pour une «proie facile» comme Schulz, assuré qu'il est du soutien de l'IBF et passant outre les critiques et le retrait de son titre WBA.

Schulz, produit de l'école amateur est-allemande, a un palmarès plus séduisant (1 nul et 1 défaite en 23 combats) que ses précédents adversaires mais guère de chance de malmener Foreman, comme seuls Mohammed Ali et Jimmy Young, puis Evander Holyfield et Tommy Morrison, le firent en plus de vingt ans. Foreman devrait donc empocher sans grande difficulté un nouveau pactole de 10 millions de dollars, avant une tournée de combats en Allemagne, en Australie ou au Brésil, comme l'annonce son manager. Tout cela en attendant Tyson... /si

BASKETBALL/ L'équipe neuchâteloise jouera gros demain face à Bernex

Union: destin en main

Le feuilleton-fleuve que constitue le championnat 1994/95 va enfin connaître son dénouement. Encore deux épisodes et nous serons fixés sur le sort de tous les protagonistes. Deux épisodes qui, pour Union, se dérouleront à Neuchâtel demain et à Vacallo, tout au sud du Tessin, une semaine plus tard. Passé ces deux fois quarante minutes, le club neuchâtelois saura si sa place en ligue A est garantie ou si son rôle est repris par une équipe genevoise.

Oui, dans une perspective unioniste, le méchant est genevois. Un méchant à deux têtes, même. Bernex, d'abord, son hôte de demain (Halle omnisports, 17 h 30), mais aussi et surtout Genève-Basket.

En s'inclinant samedi dernier contre Regensdorf, la formation bernésienne a quasiment scellé son sort. En ligue B. Avec quatre points de retard sur Union et deux sur Genève, il lui faudrait boucler sa dernière ligne droite sans faute, mais encore bénéficier d'une avalanche de circonstances favorables pour coiffer tout le monde au poteau. En revanche - et c'est bien cela le plus inquiétant pour Union Neuchâtel - elle pourrait être d'un sacré appui pour sa voisine de Champel. Un appui peut-être bien plus qu'occasionnel, les comités des deux clubs ayant décidé de jouer la carte de la collaboration dès la saison prochaine. Ce qui serait évidemment mieux si Genève se maintenait en ligue A.

Après de multiples rebondissements (dont le plus cocasse est encore sa défaite contre... Bernex), la situation est à nouveau favorable à la phalange de Champel. Bien sûr, pour l'heure, elle compte deux points de retard sur Union. Mais de 12, son total pourrait bien passer à 16 d'ici huit jours. Epalinges et Regensdorf (qui est hors de danger) ne devraient pas constituer des adversaires hors de portée de Zeno et consorts. Moralité: Union, qui n'a pas le droit de finir à la même hauteur que Genève (les confrontations directes lui sont défavorables) doit garder son avance. Ce qui serait chose faite en cas de double victoire...

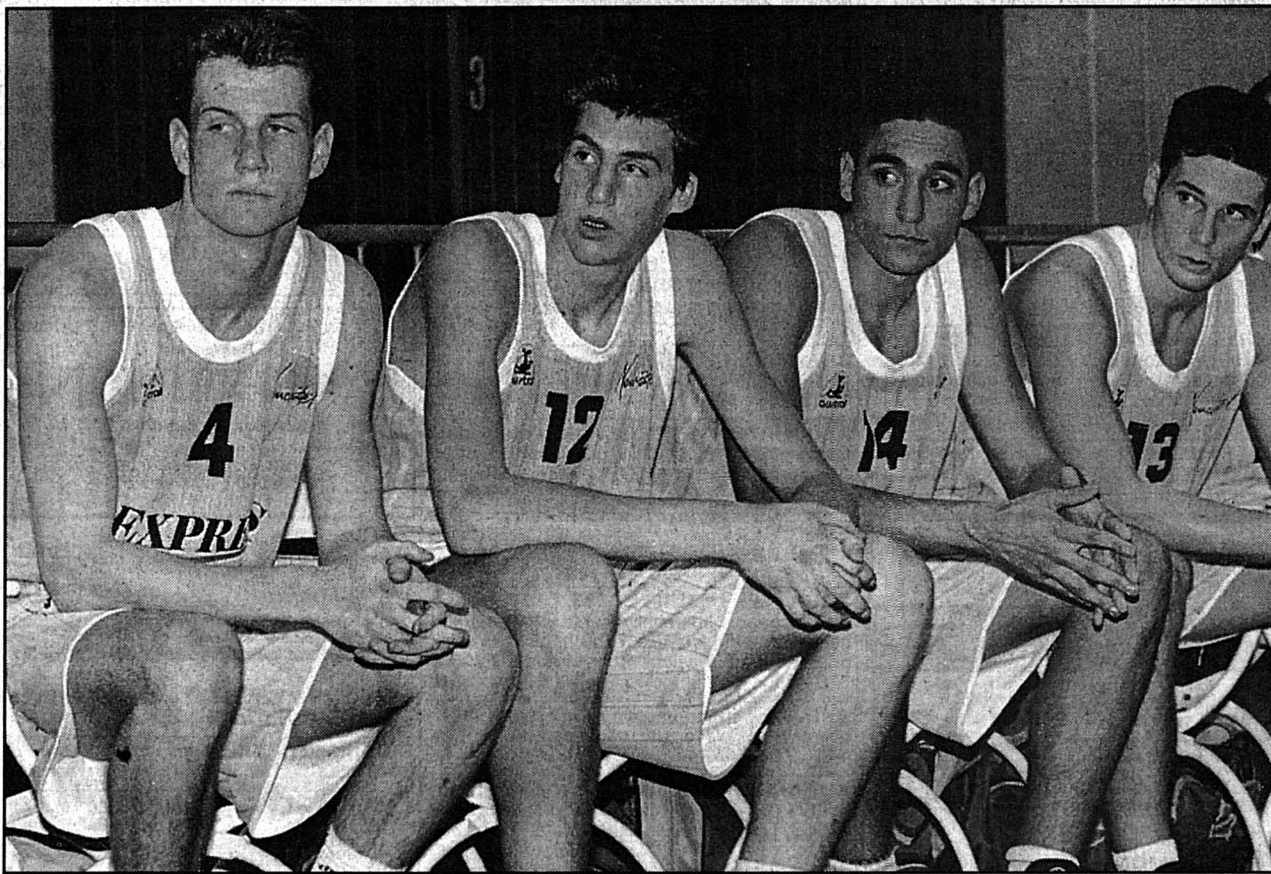

RUEDIN-CERESA-LOBATO-LOPEZ - Les Unionistes joueront gros demain soir.

mcfreddy

Mais Bernex, qui a gagné le match aller (95-94 après prolongations), ne sera pas facile à manœuvrer. A l'exception de Regensdorf, la formation coachée par le Croate Nik Bavecic a épinglé toutes les équipes de ligue A dans sa salle. Malgré le handicap de ne jouer qu'avec un seul étranger, l'Américain Dunn. Un Dunn qui n'a dû qu'à la création d'un comité de soutien d'être resté jusqu'à la fin de la saison. Car, côté finances, Bernex ne roule pas sur l'or. Alain Haut, président:

- Pour les prochaines saisons, il nous

sera impossible d'assumer la gestion à la fois d'une équipe d'élite et du reste du club. Qui, avec 24 équipes et 400 membres, est le plus grand de Suisse. D'ailleurs, le rapprochement avec Genève-Basket, pour nous, c'est la seule manière de résoudre notre problème financier. Même si Genève devait tomber en ligue B, je ne vois pas de raison de renoncer à notre accord.

Il est donc totalement faux, selon lui, d'imaginer un quelconque arrangement entre les deux clubs en ce qui concerne cet

te fin de championnat. Les rumeurs comme quoi Genève offrirait un second étranger à son voisin pour demain sont infondées.

- Nos joueurs, qui ont jusqu'ici évolué sans pression, vont continuer de jouer comme ils ont toujours tenté de le faire, ajoute le président Haut. Mais nous sommes loin d'être favoris. J'ai même le sentiment que le derby contre Versoix, dans huit jours, est plus important dans l'esprit de chacun. Question de suprématie genevoise.

A vérifier demain.

◇ S. Dx

FOOTBALL/ Ligue des champions: une finale logique et rêvée

Pouvions-nous espérer mieux?

AC Milan - Ajax Amsterdam. Le tenant du titre contre le seul club vaincu de la Ligue des champions cette saison. La 40^{me} finale de la Coupe d'Europe des clubs champions, le 24 mai, au stade Ernst-Happel (ex-Prater) de Vienne, s'annonce somptueuse entre les deux meilleurs clubs actuels du Vieux Continent.

Ce sommet de la saison européenne sur les bords du Danube sera donc placé sous le signe de la logique et du rêve, un an après l'inoubliable finale qui avait permis à l'AC Milan de remporter son cinquième titre européen face au FC Barcelone de Johan Cruyff (4-0).

Cette finale sera placée également sous le signe des retrouvailles et de la revanche. Dans le groupe D de la phase préliminaire de la Ligue des champions, le champion des Pays-Bas, au summum de sa forme, avait infligé en effet deux revers retentissants à un champion d'Europe décevant à l'époque et qui s'est qualifié d'extrême justesse pour les quarts de finale. L'Ajax a battu Milan, en effet, d'abord chez lui à Amsterdam puis à Trieste sur terrain neutre - le terrain de San Siro étant suspendu à la suite des incidents contre Salzbourg -, sur un score identique de 2-0.

Revanche encore car les deux clubs se retrouveront à ce stade de la plus prestigieuse des compétitions européennes, 26 ans après un premier affrontement à Madrid qui avait coïncidé avec le deuxième des cinq titres de l'AC Milan (4-1).

Ce duel sera, en plus, une opposition de styles qui devrait logiquement donner lieu à une empoignade très spectaculaire.

Avec, d'un côté, un bloc milanais sans faille, superbement organisé dans toutes ses lignes sous la houlette de Fabio Capello et possédant des individualités capables de provoquer la décision à tout moment comme le Monténégrin Dejan Savicevic, le Croate Zvonimir Boban ou le petit attaquant italien Marco Simone, sans oublier l'élégant et efficace Paolo Maldini en défense, et, de l'autre côté, un Ajax au jeu collectif vif, pétillant et inspiré.

L'Ajax, qui n'a plus atteint une finale de Coupe des champions depuis 1973 mais a remporté la Coupe des coupes en 1987 et la Coupe de l'UEFA en 1992, aura pour ambition de renouer avec un glorieux passé, concrétisé par les trois titres européens (1971, 72 et 73) de la génération des Cruyff, Neeskens, Haan et autres Krol.

L'équipe actuelle, entraînée par Louis van Gaal, a peut-être moins de puissance que son illustre devancière mais elle possède des joueurs de talent et inspirés comme le petit Marc

Overmars, le Finlandais Jari Litmanen, les frères jumeaux Frank et Ronald de Boer. Sans oublier le «vieux» et ex-Milanais

Frank Rijkaard, qui raccrochera ses souliers à la fin de la saison, le Nigérian George Finidi et le jeune Patrick Kluijver. /si



RONALD DE BOER ET RIJKAARD - Net vainqueur du Bayern de Scholl (Au centre), Ajax fait un finaliste de premier choix.

op

Des chiffres

● Si les Milanais remportent la finale aux dépens des Néerlandais de l'Ajax d'Amsterdam le 24 mai à Vienne, ils égalent le record de victoires de Real Madrid (6).

● Les Milanais joueront leur cinquième finale de Coupe d'Europe des clubs champions en sept ans (pour le moment trois succès et une défaite). Seuls les Madrilènes ont fait mieux: cinq finales (victorieuses) en cinq ans, entre 1956 et 1960.

● Dans la capitale autrichienne, les Lombards joueront leur huitième finale de Coupe des champions. Seul Real (9 finales) a fait mieux.

● L'entraîneur milanais Fabio Capello livrera sa troisième finale de suite en Coupe des champions. Record absolu.

● Le défenseur Paolo Maldini, qui a déjà remporté trois Coupes des champions, jouera contre Ajax son 50^{me} match dans cette compétition. Le capitaine Franco Baresi en sera à sa 60^{me} participation. Le record historique est détenu par Gianni Rivera (72). /si

Tiens, tiens...

George Weah (28 ans), l'attaquant franco-libérien du Paris Saint-Germain, a laissé entendre mercredi qu'il jouerait la saison prochaine au Milan AC.

- J'espère que l'année prochaine, je jouerai en Italie. Ce stade, cette ville me plaisent, a notamment déclaré Mister George. /si

HOCKEY SUR GLACE

La Suisse irrégulière

Suisse - Autriche 4-2
(2-0 0-2 2-0)

Centre sportif, Hérissau. - 2406 spectateurs. - Arbitre: Moschen (It).

Buts: 5me Triulzi (Bayer/à 4 contre 4) 1-0; 14me Hollenstein (Wäger, Bruderer) 2-0; 35me Ulrich (Kerth) 2-1; 40me Rauchewald 2-2; 43me Erni (Bertaggia, Hollenstein) 3-2; 46me Bertaggia (Weber/à 5 contre 4) 4-2. - Pénalités: 7 x 2' contre les deux équipes.

Suisse: Tosio; Bruderer, Bayer; Brich, Balmer; Bertaggia, Steinegger; Zehnder; Hollenstein, Erni, Wäger; Ton, Weber, Jenni; Ivankovic, Triulzi, Howald; Wittmann, Aeschlimann, Roggenmoser.

Autriche: Puschacher; Hohenberger, Burton; Shea, Ulrich; Heinze, Günther; Unterluggauer, Lindner; Karel, Andreas Puschnik, Nasheim; Kalt, Kerth, Rössmann; Haberl, Strong, Pilloni; Gerhard Puschnik, Mühr, Rauchenwald.

Notes: la Suisse sans Weibel, Heldner (remplaçants) ni Pavoni (malade). Dès la 34me, Zehnder remplace Steinegger.

L'équipe de Suisse a mis un point final positif à sa préparation pour le championnat du monde du groupe A en Suède. A Hérissau, elle a battu l'Autriche par 4-2 (2-0 0-2 2-0) au terme d'une performance faite de hauts et de bas. Avant même la rencontre, l'entraîneur Mats Waltin avait décidé d'écartier Patrick Sutter pour les Mondiaux.

Quatre jours avant d'affronter le Canada à Gävle, la formation helvétique a une nouvelle fois fait preuve d'une irrégularité crasse, démontrant toute la palette de ses possibilités, en bien comme en mal. Au premier et au dernier tiers, les Suisses ont dominé les Autrichiens pratiquement comme ils l'ont voulu. Triulzi (5me) et Hollenstein (14me) ont donné un double avantage à leurs couleurs, Erni (43me) et Bertaggia (46me) ont effacé la mauvaise impression laissée durant la période intermédiaire.

Vingt minutes au cours desquelles Mats Waltin aura eu quelques raisons de mécontentement. La concentration et l'engagement des Suisses baissant quelque peu, les Autrichiens, très discrets jusque là, en ont profité pour refaire surface. En cinq minutes, Ulrich et Rauchenwald ont tiré parti des inattentions helvétiques pour égaliser. Le premier fut oublié devant la cage suisse, le second profita d'une grosse erreur de Brich et de la malchance de Balmer, le patin du défenseur déviant le puck hors de portée de Tosio.

Cette partie a apporté une nouvelle fois la preuve que tout peut arriver pour la Suisse en Suède. De la 3me place dans le groupe A à la relégation, rien n'est impossible. Même une équipe comme l'Autriche, qui manque pourtant d'organisation tant offensivement que défensivement, peut poser des problèmes aux joueurs de Waltin. Confirmation a également été donnée de la nécessité pour la Suisse de s'appuyer sur un jeu avant tout défensif.

L'expérience très relative de la formation suffira-t-elle pour supporter la pression générée par les Mondiaux et une possible lutte pour le maintien? Seul l'avenir le dira. Mats Waltin, en tous les cas, est décidé à poursuivre sur la voie qu'il s'est tracé. Il a créé une certaine surprise en renvoyant Patrick Sutter à la maison. Le défenseur de Lugano n'a certes pas été transcendant lors des rencontres de préparation, mais il a néanmoins joué 52 matches internationaux, dont 20 en championnat du monde. Et la routine est peut-être ce qui manque le plus à l'équipe de Suisse. /si

■ **À L'ÉTRANGER** - Matches amicaux. A Gjøvik (No): Norvège - France 0-3 (0-0 0-3 0-0). Arbitre: Bertolotti (S). A Hämeenlinna (Fin): Finlande olympique - Canada 4-3 (1-0 1-2 2-1). Buts d'Alston et Hodgson (Davos) pour le Canada. /si

P.M.U.

Hier

Prix du Parc Monceau couru hier à Longchamp. Ordre d'arrivée: 4 - 9 - 16 - 10 - 14. Les rapports:

■ **TIERCÉ** - Pour 1 fr

- Dans l'ordre exact: 344,00
- Dans un ordre différent: 68,80

■ **QUARTÉ** + - Pour 1 fr

- Dans l'ordre exact: 1465,60
- Dans un ordre différent: 183,20
- Trio/Bonus (sans ordre): 16,40

■ **QUINTÉ** + - Pour 2 fr

- Dans l'ordre exact: 41.590,00
- Dans un ordre différent: 831,80
- Bonus 4: 52,80
- Bonus 3: 13,60

■ **2/4** - Pour 5 fr: 55,00

FOOTBALL/ Avant Suisse-Turquie: le Tessinois est pratiquement sûr de jouer

Grassi n'a qu'une idée en tête: gagner

Il est le seul rescapé des attaquants suisses qui ont participé à la Coupe du monde 1994, aux Etats-Unis. Knup, Chapuisat, Türkyilmaz et Subiat absents, Marco Grassi aura la lourde charge de transpercer la muraille turque, mercredi, au stade du Wankdorf de Berne pour le compte des éliminatoires de l'Euro-96. Seul ou avec l'aide d'un deuxième attaquant.

- Avec Roy Hodgson, on n'est jamais sûr de jouer, lance, le sourire aux lèvres, le centre-avant du Stade Rennais. Si les blessures des autres attaquants causent le désespoir du sélectionneur national, elle font peut-être le bonheur de Grassi qui n'est pas toujours titulaire en équipe nationale.

Henchoz touché

Une blessure au pied droit, contractée lors d'un match de championnat, a contraint Stéphane Henchoz à renoncer à la seconde séance d'entraînement, programmée en fin de journée. Le défenseur xamaisien, qui avait subi une piqûre à midi, s'est contenté de quelques tours de terrain en trotinant.

Aujourd'hui, l'entraînement matinal se déroulera à Ollon et non à Châtel-Saint-Denis où des chutes de neige sont annoncées.

- On peut voir les choses sous cet angle, admet le Tessinois dont la seule motivation, actuellement, consiste à jouer la rencontre face à la Turquie.

- Ma malchance, c'est de faire partie d'une génération où les attaquants de qualité sont nombreux.

Si Roy Hodgson aime bien brouiller les pistes au sujet de la composition de son équipe, on le voit pourtant mal se passer de Grassi. L'ancien attaquant de Chiasso, Zurich et Servette est en forme: ne vient-il pas d'inscrire deux buts en championnat de France, contre Caen battu 5-0?

Chargé de faire oublier Chapuisat, Subiat, Türkyilmaz et Knup, le Tessinois ne ressent pas de pression supplémentaire.

- Peu importe si je joue seul en pointe ou avec le soutien d'un deuxième attaquant. La pression est toujours la même, qu'on soit titulaire ou remplaçant. La seule chose importante pour la Suisse, c'est la victoire.

Vogel l'anti-star

Sous sa barbe naissante et son visage d'adolescent, il est de neuf ans le cadet de Marco Grassi. A 18 ans, Johann Vogel ne revendique pas encore le statut de star. Si le Tessinois est pratiquement assuré d'être titulaire contre les Turcs, le jeune joueur des Grasshoppers, même s'il s'entraîne avec l'équipe nationale, devrait évoluer mardi, à Neuchâtel, avec l'équipe des moins de 21 ans.

L'ancien junior de Meyrin, qui a joué une mi-temps avec l'équipe nationale à

Athènes, en match amical, participe pour la quatrième fois au camp d'entraînement de la «Nati».

- La première fois, on a un peu les jambes qui tremblent. Les nombreux joueurs de Grasshopper qui composent la sélection ont facilité mon intégration. Ils m'ont donné de précieux conseils.

En juin, Vogel aura une échéance importante. Pas sportive, mais scolaire. Le jeune apprenti de commerce passera ses examens finaux. Sous contrat avec Grasshopper jusqu'en 1996, il continuera à travailler tout en cherchant à gagner une place de titulaire au sein du club zurichois.

- J'ai été surpris de participer au camp de l'équipe nationale à l'âge de 17 ans. Pour moi, recevoir une convocation est à chaque fois un plaisir. Il est encore trop tôt pour revendiquer une place de titulaire en équipe

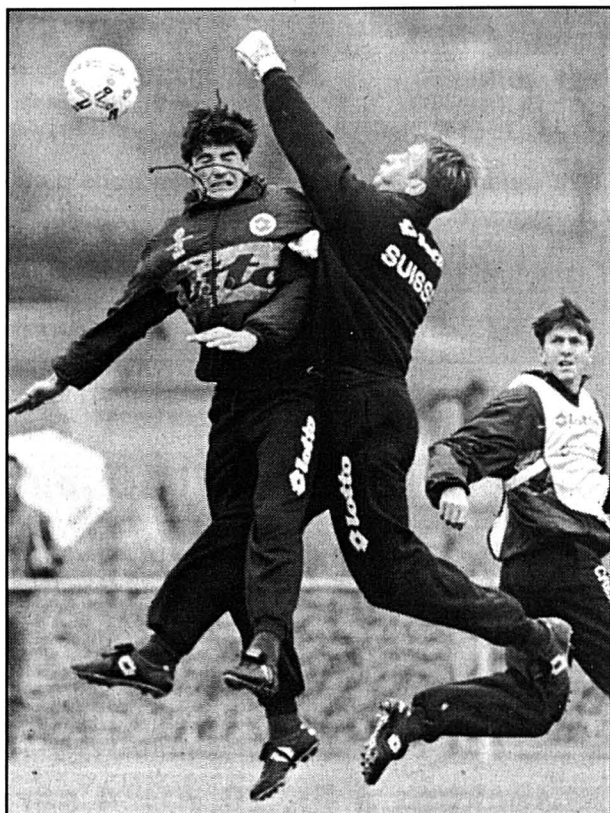

GRASSI - PASCOLO - GAEMPERLE - Les Suisses se préparent avec sérieux.

keystone/coffrini

nationale. C'est important pour moi de pouvoir pratiquer d'autres activités que le football. /si

Coups de coin

sur le terrain. Nous n'éprouvons aucune peur. En ce qui me concerne, je suis un défenseur du fair-play et du sport sans violence et, de manière générale, j'abhorre toute manifestation de violence. /si

■ **REGRET** - Par ailleurs, Marcel Mathier, le président de l'ASF, regrette une fois de plus qu'un pays aussi prospère que la Suisse ne trouve pas les moyens de construire des stades répondant aux normes de sécurité modernes et à l'attente du confort du spectateur.

■ **AVEC GEIGER** - La deuxième journée du camp d'entraînement de l'équipe nationale s'est déroulée sous un ciel toujours aussi capricieux. La pluie fine du premier jour à Ollon avait laissé place à des nuages menaçants. On apercevait même la neige sur les montagnes voisines de Châtel-Saint-Denis, où la Suisse a révisé ses gammes hier. Alain Geiger, qui avait prématurément abandonné ses camarades mercredi, en raison d'une contracture au mollet, semblait avoir retrouvé toutes ses sensations. /si

Coupe des coupes

Sacrés Anglais!

Sampdoria-Arsenal 3-2 après prolongations (3-2 1-0) Arsenal qualifié aux penalties 3-2

Stade de Marassi. - 35.000 spectateurs. - Arbitre: Grabner (Aut).

Buts: 14me Mancini 1-0; 62me Wright 1-1; 84me Bellucci 2-1; 86me Bellucci 3-1; 89me Schwarz 3-2. - Tirs au but: Dixon 1-0; Mihajlovic rate, Mc Goldrick rate, Jugovic rate, Hartson 2-0, Maspero 2-1, Adams 3-1, Mannini 3-2, Merson rate, Lombardo rate. - Avertissements: 30me Serena; 84me Bellucci; 87me Bould; 105me Mancini.

Sampdoria Gênes: Zenga; Serena, Vierchowd, Ferri (75me Bellucci), Mannini; Evani (60me Invernizzi), Jugovic, Maspero, Mihajlovic; Lombardo, Mancini.

Arsenal Londres: Seaman; Dixon, Adams, Bould, Winterburn; Hillier (56me Mc Goldrick), Keown, Schwarz, Merson; Hartson, Wright (82me Kivomya).

Détenanteur du trophée, Arsenal disputera la finale de la Coupe des vainqueurs de coupes, le 10 mai prochain à Paris. Les Gunners affronteront Saragosse. A Gênes, ils ont dû passer par l'épreuve de tirs au but pour arracher leur qualification aux dépens de la Sampdoria. Comme le match aller, la seconde confrontation s'est terminée sur la marque de 3-2 mais cette fois en faveur des Italiens.

Claudio Bellucci, un Romain de 19 ans arrivé en octobre dernier à Gênes, a tenu la vedette dans les rangs de la Sampdoria. Introduit à la 75me minute, il marqua deux buts en l'espace de quart d'heure, sous les acclamations de 35.000 spectateurs sûrs de la qualification des Gênois. Mais un coup franc en forme de boulet de canon du Suédois Schwarz, remettait tout en question à la 89me minute. Les prolongations étaient une mesure pour rien. Il fallait en passer par la loterie des tirs aux buts où Seaman se mit en évidence en stoppant 3 envois italiens! /si

Chelsea - Real Saragosse 3-1 (1-0)

Stamford Bridge, Londres. - 50.000 spectateurs. - Arbitre: Corrado (Por).

Buts: 31me Furlong 1-0; 54me Aragon 1-1; 63me Sinclair 2-1; 86me Stein 3-1.

Chelsea: Hitchcock; Clarke, Johnsen, Sinclair, Minto; Rocastle, Lee, Spackman, Peacock; Furlong, Wright.

Real Saragosse: Juanmi; Belsue, Cacaes, Oscar, Cafu; Nayim, Aragon, Solana, Pardeza; Higueru, Esnaider.

Essayé, pas pu. Malgré le soutien bruyant et inconditionnel de son public, Chelsea n'a pas réussi à renverser la situation contre Real Saragosse, qui s'est qualifié pour la finale de la Coupe des coupes en ne s'inclinant que par 3-1 alors qu'il avait remporté le match aller de cette demi-finale anglo-espagnole par 3-0. /si

Ire ligue

Forfait de Thoune

Battu 1-0 sur son terrain par le FC Bienne, Thoune a vu son goalaverage s'alourdir sur le tapis vert. Le Contrôle des joueurs a, en effet, constaté que le club oberlandais avait aligné l'ex-international Stefan Marini (ex-Lucerne) avant la date de sa qualification.

Le résultat a, en conséquence, été changé en décision de forfait (0-3), ce qui, au demeurant, ne change rien au classement établi, Thoune occupant toujours la 2me place et Bienne la 5me, se rapprochant néanmoins de Fribourg, à égalité de points. /si

En bref

Papin reste!

Le manager du Bayern Munich, Ulli Hoeness, a démenti les rumeurs concernant un éventuel transfert de l'attaquant français Jean-Pierre Papin à la fin de la saison.

- Il sera le 1er juillet au Bayern ou alors il aura décidé de ne plus jouer au football. Entre les deux, il n'y a rien d'autre, a déclaré Hoeness après la défaite de son équipe (5-2) face à l'Ajax Amsterdam, mercredi en demi-finale retour de la Ligue des champions.

- De toute façon, s'il n'est pas rétabli, il ne jouera nulle part, a ajouté Hoeness.

Papin, transféré en début de saison du Milan AC au Bayern Munich pour la somme de 5,5 millions de DM (environ 20 millions de francs), a été opéré à deux reprises du ménisque gauche au cours de la saison et est depuis en convalescence.

Selon la presse française, l'international souhaiterait jouer de nouveau pour son ancien club, l'Olympique de Marseille, ce que Hoeness a exclu, indiquant au passage que l'OM, récemment placé en redressement judiciaire, «doit encore de l'argent au Bayern Munich, à la suite de notre dernier match amical». /si

TENNIS/ 8me de finale à Nice

Rosset se promène

Dans un huitième de finale qui s'apparentait vraiment à un match de tous les dangers, Marc Rosset (ATP 18) s'est... promené. Le Genevois n'est resté que 68 minutes sur le Central de Nice pour s'imposer 6-4 6-3 devant Roberto Carretero (ATP 197), le nouvel espoir du tennis espagnol. Face à un joueur dont le registre ne devait, a priori, pas lui convenir, Marc Rosset a affiché une maîtrise vraiment étonnante. Surtout pour un joueur qui revient à la compétition après une pause de onze semaines.

- Marc a réalisé d'excellentes choses. Devant un adversaire qui lifte énormément et dont la balle est difficile à contrôler, il était primordial que Marc ne cède pas de terrain sur son revers, soulignait Stéphane Oberer. Par le passé, Marc avait énormément souffert face à ce type de joueur. Personne n'a oublié sa défaite contre Alex Corretja à Monte-Carlo, il y a deux ans. Mais aujourd'hui, il a vraiment résolu le problème à la perfection.

- Je suis content d'avoir gagné aussi facilement. Surtout contre, comme on s'est plu à me le répéter depuis deux jours, le petit jeune qui monte sur le Circuit. Mais je ne veux pas m'emballer. J'ai fait un match solide, mais pas extraordinaire. Pour moi, un grand match, c'est quand je réussis vingt-cinq coups droits gagnants de suite. On était quand même loin du compte. Marc Rosset calme le jeu. Il tient à mettre un bémol aux compliments qui fusent de toutes parts dans les allées du Tennis Impérial.

Ce ne sera pas Leconte

Après le lift de Carretero, Marc Rosset va devoir s'appliquer sur le slice de Mark Woodforde (ATP 29). Le gaucher australien a, au grand dam du public niçois, éliminé Henri Leconte (ATP 113). Le souffle toujours trop court, le Français, pourtant fort vaillant dans le second set, a constamment subi l'ascendant de son adversaire pour s'incliner 6-2 7-5.

- Leconte ou Woodforde? Cela m'est complètement égal, lâchait Marc Rosset avant le choc des deux gauchers.

- Bien sûr, un match entre Leconte et moi aurait été plutôt sympa pour le public.

Vainqueur de Horst Skoff (ATP 47) au premier tour, le joueur d'Adelaïde semble tout à fait à la portée de Marc Rosset. L'actuel numéro un mondial en double n'a jamais brillé sur la terre battue européenne.

Nice. ATP-Tour. 320.000 dollars. 8me de finale du simple messieurs: Rosset (S/5) bat Carretero (Esp) 6-4 6-3; Woodforde (Aus) bat Leconte (Fr) 6-2 7-5; Medvedev (Ukr/4) bat Sanchez (Esp) 6-0 6-3; Fromberg (Aus) bat Corretja (Esp/6) 6-4 6-3. Ordre des quarts de finale d'aujourd'hui: Kafelnikov - Pioline, Medvedev - Fromberg, Rosset - Woodforde et Carbonnel - A. Costa. /si

SPRINT

■ **GOLF** - Le professionnel zurichois André Bossert occupe la troisième place du tournoi PGA de Cannes au terme du 1er tour. Avec un excellent 65 (6 sous le par), le Suisse n'a qu'un coup de retard sur le duo de tête, formé du Suédois Grönberg et du Français van de Velde. Le Tessinois Paolo Quirici, en revanche, ne figure qu'au 100me rang (74). /si

■ **BASKETBALL** - L'équipe de Suisse a perdu son premier match du tournoi de qualification pour le Championnat d'Europe juniors, à Figueira da Foz, au Portugal. Elle s'est inclinée de trois points devant le Luxembourg, vainqueur par 64-61 après avoir été mené à la marque pendant 35 minutes. La sortie prématurée de Seydoux, meilleur joueur de la rencontre avec 15 points et 5 rebonds, a été fatale sur la fin à la sélection helvétique, qui menait encore de 6 points (37-31) à la mi-temps. /si

GLETTERENS ÉCOLE, SALLES et ABRIS
VENDREDI 21 avril 1995 à 20 h 15
SENSATIONNEL LOTO

**Fr. 6.700.-
de lots**

**22 séries
pour Fr. 10.-**

11 QUINES: 1 corbeille garnie
 11 QUINES: 1 billet de Fr. 50.-
 22 DOUBLE QUINES: Rôti roulé (val. Fr. 40.-) + Fr. 40.- en argent
 22 cartons: Fr. 120.- en bons d'achat.

MONACO

**3 x Fr. 400.-
BONS D'ACHAT**

198582-156

Se recommande: LA SOCIÉTÉ DE TIR

LULLY Grande salle
Samedi 22 avril 1995, à 20 h 15
SUPER LOTO

de la Société de tir à air comprimé Estavayer - Lully
 Magnifique pavillon de lots
 Valeur des lots: Fr. 5200.-
 22 séries pour Fr. 8.-

Jackpot à Fr. 20.- + 4 séries royales

Transport gratuit: Payerne, gare, 18 h 45
 Estavayer, navette en ville, 19 h

198358-156

DEMANDES À ACHETER

Nous demandons à acheter

**horlogerie
ancienne**

- montres,
- pendules,
- régulateurs,
- outillage et machines,
- fournitures et layettes,
- établis,
- livres, brochures et autres documentations sur l'horlogerie

Christophe Grimm
 Rue du Weissenstein 5
 2502 Bienne
 Tél. 032 41 1930

28-16886/4x4



Parut chaque jour, du lundi au samedi. Délai: l'avant veille de la parution à 12 h

A vendre à Bôle, situation dégagée et tranquille,

maison familiale

sur belle parcelle de terrain, 3 chambres à coucher, salon avec cheminée, cuisine agencée, 3 salles d'eau, galetas, cave, garage et dépendances.

Tél. (038) 24 77 40. 222102-122

**À VENDRE
À COLOMBIER**

situation calme, proche du centre du village

3 1/2 PIÈCES

surface 77 m², galetas de 190 m², annexes, cave, garage, place de parc extérieure.

Prix de vente: Fr. 260.000.-

CLAUDE MAYOR 038 24 22 52

A vendre en bloc à la Rue du Chaillat à Colombier

IMMEUBLE RÉSIDENTIEL

constitué en PPE de 7 appartements, construction 1984-85, surface habitable de 105 à 139 m² par unité, immeuble complètement loué, dossiers à disposition.

Ecrire à case postale 45, 2005 Neuchâtel 5.

222211-122

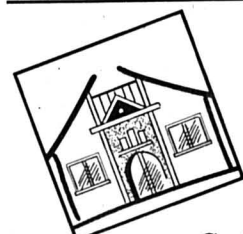

Suite page 28

Résidence "En Bernard"
 Carrefour Pattus
 2024 St-Aubin-NE

**L'ESPACE,
LE VOLUME, ET...
LA VUE EN PLUS**

- 4 1/2 pièces ~111 m²
Fonds propres: Fr. 43'400.-
Loyer mensuel: Fr. 1'483.-
- 4 1/2 pièces ~140 m²
Fonds propres: Fr. 48'500.-
Loyer mensuel: Fr. 1'657.-
- 5 1/2 pièces ~146 m²
Fonds propres: Fr. 53'200.-
Loyer mensuel: Fr. 1'818.-

Bel immeuble résidentiel en PPE, finitions soignées, au gré du preneur, terrasse, ascenseur, dépendances, parc et garage.

Vue splendide sur le lac.

PORTES OUVERTES
SA 22.04 & DI 23.04
DE 13H30 A 17H30

Vente et renseignements:
ACELCO S.A.
 Consultants immobiliers
 038-55.30.30

198485-122

A vendre à Fontaines, dans quartier tranquille et ensoleillé

BEL APPARTEMENT

très chaleureux de 4 1/2 pièces, 2 salles d'eau, cuisine-bar agencée, coin à manger, salon avec cheminée, cave, garage et place de parc extérieure.

Tél. (038) 24 77 40. 61756-122

Nous recherchons à
NEUCHÂTEL
 (voire Littoral)

Immeubles à commercialiser en PPE

(Sur plans, en cours de construction ou terminés).
 Tél. 038/24 57 31 906

A vendre de particulier dans PPE à Colombier

**APPARTEMENT
DE 3 PIÈCES**

au rez-de-chaussée.
 Situation tranquille dans parc arborisé. Fr. 215.000.-

Tél. 038/41 23 20
 dès 18 heures. 133789-122

G. ROCCARINO - PROMOTION IMMOBILIÈRE
 2034 PESEUX - TÉL. 038/31 94 06

IMMEUBLES À VENDRE

		rendement
NEUCHÂTEL	villa bord du lac 7 pièces, piscine	1.700.000.-
NEUCHÂTEL	villa de maître 9 pièces	1.000.000.-
NEUCHÂTEL	immeuble 10 appartements	1.800.000.- 7,7%
BEVAIX	immeuble 8 appartements	1.230.000.- 8,0%
BEVAIX	villa mitoyenne 5 1/2 pièces	450.000.-
CORCELLES	immeuble 4 app. + local commercial	650.000.- 7,2%
CERNIER	appartement 3 pièces, PPE de 20 app.	190.000.-
SAINT-BLAISE	villa de maître 12 pièces	1.900.000.-
DELLEY/FR	villas mitoyennes 5 1/2 pièces	510.000.-
SALINS/VS	villas terrasses 5 1/2 pièces	380.000.-

223002-122

HAUTERIVE/NE
 A vendre

**ANCIENNE MAISON
RÉNOVÉE**

2 1/2 pièces + duplex avec cheminée, 2 bains/W.-C., salon-salle à manger. Cachet, jardin, terrasse, vue sur le lac. Prix à convenir.

Tél. 038/33 26 42. 223004-122

A vendre, rue de la Dîme dans quartier résidentiel, vue sur le lac, proche des transports publics,

APPARTEMENT

comprenant: séjour avec cheminée, 4 chambres à coucher, cuisine - coin à manger, salle de bains + W.-C., douche + W.-C., cave. Surface environ 150 m². Place de parc dans garage collectif. Libre dès le 15 septembre 1995 ou selon convenance.

Tél. 038/33 70 56. 223006-122

A vendre au Suchiez 20 à Neuchâtel, appartement de

**4 pièces avec
garage indépendant**

sis au dernier étage. Situation calme avec vue sur le lac. Prix Fr. 350.000.-

Etude Ribaux von Kessel
 avocats et notaire
 Promenade-Noire 6
 Neuchâtel. Tél. 24 67 41. 222265-122

A vendre au Val-de-Travers, beau dégageant sur la vallée

BELLE MAISON

individuelle de 5 1/2 pièces + galerie, salon avec cheminée, 2 salles d'eau, cuisine habitable agencée et fermée, cave, buanderie-chauffage, garage, places de parc.

Tél. (038) 24 77 40. 222212-122

A vendre à Neuchâtel, à 100 mètres de la poste centrale

surface commerciale

de 144 m² divisée en 6 pièces + réception, W.-C.-lavabo et réduit, local archives, pour cabinet médical, étude d'avocats et notaires, fiduciaire, etc...
 Entrée en jouissance immédiate ou à convenir.

Tél. (038) 24 77 40. 61758-122

À LOUER

CHAMBRES

NEUCHÂTEL
 A louer pour le 1^{er} mai
STUDIO NON MEUBLÉ

avec cave et galetas. Loyer Fr. 565.- charges comprises. Prenez rendez-vous au tél. (038) 24 13 51.

A louer à Neuchâtel centre ville

**10 TV couleur
Philips**

état neuf, grand écran 67 cm, télécommande. Un an de garantie. Fr. 250.- à Fr. 450.- pièce.

Tél. 037/64 17 89. 198595-145

À VENDRE

Cherche
chambre

pour le 1^{er} juin. Région Marin - Saint-Blaise.

Tél. (021) 728 70 65 dès 20 heures. 222979-130

Arts



graphiques

PRÉAVIS DE VENTE AUX ENCHÈRES

1589 CHABREY (Vaud)

Samedi 22 avril 1995 à 11 heures

(8 km d'Avenches et 27 km de Neuchâtel)
 Vente de la propriété, mise à prix Fr. 350.000.-, montant des créances, hypothèques C.F.V. et U.B.S. FERME du XVIII^e entièrement rénovée, disponible immédiatement, située entre le collège et l'ancienne forge.

Dès 14 heures, samedi 22 avril 1995:

VENTE de tout le contenu. Plus de 100 peintures: Asselin-Lebourg-Luce-Vuillard-Signac-Gustave Doré-Victor Hugo-Odilou Redon-Photiades-Helleu-Lugardon-Pillement-Magnasco, etc.

Bronzes, tapis, mobilier, etc.

Vente affichée sous contrôle notarial et judiciaire.

Visite: VENDREDI 21 avril de 10 h à 22 h sans interruption. 198570-122

À VENDRE À SAVAGNIER

5 1/2 PIÈCES

dans une ancienne ferme rénovée.



Nécessaire pour traiter: Fr. 70.000.-
 Coût mensuel: Fr. 1690.-

62041-122

CLAUDE MAYOR 038 24 22 52

MOTS CROISÉS

	1	2	3	4	5	6	7	8	9	10
1										
2										
3										
4										
5										
6										
7										
8										
9										
10										

Horizontalement: 1. Avec lui, on est sur la bonne longueur d'ondes. 2. S'ils chantent, c'est sous les coups de marteaux. 3. Note. Objectifs. Laissées en rade. 4. L'espace entre les coulisses. Pronom. Trait lumineux. 5. Marchandise à coudre. 6. Petite étendue. Demeurée. 7. On vous le donne juste avant l'exécution. Petit coin. 8. Hypothétique. 9. Noir étranger. 10. Fuite, en quelque sorte.

Verticalement: 1. Pierre à tons divers. 2. Butera. Pièces sur l'échiquier. 3. Agence de presse internationale. Moment géologique. Spécialiste ou bon connaisseur. 4. Bon à ça c'est bon à rien. Fait équipe avec peu. 5. La boum! 6. Captivée. 7. Alarme! Provenant de. 8. Mises en tas. Chute encore. 9. Cours d'eau. Elles font partie de la série. 10. Libellèrent.

Solution lundi.

Solution d'hier - Horizontalement. - 1. Exactement.- 2. Xénophobie.- 3. Trac. Ota.- 4. Résonner.- 5. As. Tubas.- 6. Serai.- 7. Trame. SG.- 8. Lp. Epi.- 9. Oracles. Un.- 10. Narrateurs.
Verticalement. - 1. Extraction.- 2. Xèrès. Ra.- 3. Anas. Bazar.- 4. Cocon. Cr.- 5. Tp. Sella.- 6. Ehoté. Pet.- 7. Moteurs. Se.- 8. Ebarbage.- 9. Ni. Ai. Pur.- 10. Temps. Fins.

DIVERS/ Camel Trophy '95

Une Suisse en finale

Manuela Catalini, étudiante en géographie domiciliée à Wettingen (AG), et Christian Gremaud, électricien-auto de Riaz (FR) ont décroché leur billet pour une épopée extraordinaire qui les emmènera en Amérique centrale, pour représenter la Suisse au Camel Trophy '95. Les attend un périple de vingt jours et de mille miles sur les traces des Mayas, en passant par le Belize, le Mexique, le Guatemala, le Salvador et le Honduras... C'est la première fois qu'une femme fait partie de l'équipe suisse.

Pour obtenir le droit de participer à cette fabuleuse aventure, Manuela Catalini et Christian Gremaud ont passé avec succès, en Turquie, la dernière phase de sélection réunissant les candidats en provenance des vingt nations engagées. Sept jours et sept nuits durant, les

finalistes ont eu à démontrer leurs aptitudes de pilotage, leurs techniques de treuvillage, leurs connaissances mécaniques, leur condition physique et psychique, leur art de déjouer tous les pièges de la navigation... sans oublier le principe de base du Camel Trophy, une aventure que nul ne peut mener à bien tout seul: le défi à la volonté, au courage et à l'esprit d'équipe et d'initiative!

L'équipage helvétique s'adonne à un entraînement intensif avant de se rendre en Amérique centrale le 20 mai. Il espère devenir le premier équipage mixte à inscrire son nom en lettres d'or dans le grand livre du Camel Trophy. Lorsqu'on a vu la complémentarité et la complicité de ces deux concurrents dans la région d'Istanbul, tout est possible.



MANUELA CATALINI - Une Suisse pour la première fois en finale du Camel Trophy.

TENNIS/ Fin de saison au CIS

La logique s'impose à Marin

Dernier tournoi de la saison hivernale du CIS Marin, le GP Lusso a vu une participation de bonne qualité tant chez les messieurs que chez les dames.

Les quatre favoris se sont retrouvés au degré des demi-finales, chez les hommes. A ce stade de la compétition, le Corcellois Laurent Grisoni (R3), qui souffrait du dos, a dû baisser pavillon devant le Chaux-de-Fonnier Lionel Perret, classé lui aussi R3 (6-0-6-3). Dans l'autre demi-finale, le Landeronnais Yann Doleys (R3) a eu des difficultés à battre le Vaudois Simon Chess (R4) qui lui a pris le premier set avant de s'incliner (6-2 2-6 5-7). La finale est

revenue en trois manches à Lionel Perret qui avait été moins éprouvé que son adversaire du Bas (1-6 6-2 7-5).

Chez les dames, où Eliane Schürch R3/(Granges) s'est imposée, la logique a également été respectée. La Soleuroise a eu plus de peine en demi-finale, face à la Subiéreuse Anne Simon (R5) qu'elle a battu seulement 6-7 4-6, qu'en finale devant la Delémontaine Géraldine Membrez. Cette dernière s'est inclinée en 1-6 1-6 alors qu'elle s'était qualifiée sans trop d'efforts contre Anita Zoss, de Morat (7-5 4-0, abandon).

Le prochain tournoi est fixé aux 10 et 11 juin. /com-E

■ SKI OPEN SBS - Chacun peut prendre part à cette manifestation, la plus populaire de Suisse en matière de ski alpin. Grâce à un calcul compliqué, on peut comparer son temps avec celui qu'aurait réalisé Vreni Schneider ou Paul Accola. Une jeune skieuse de Prêles, Carole Gau-

chat (16 ans), a participé à l'épreuve de Schönried où, grâce à une excellente performance, elle s'est qualifiée pour la finale qui aura lieu dimanche, à Loècheles-Bains. Elle aura l'occasion de se mesurer directement à Vreni et à Accola. /com

OLYMPISME/ Engouement national autour de Sion 2002

Des bénévoles par milliers

En un mois, le comité de candidature «Sion-Valais» pour les Jeux olympiques (JO) d'hiver 2002 a trouvé 10.000 volontaires en Suisse! Ces personnes sont prêtes à consacrer bénévolement un mois pour aider au bon déroulement des JO en 2002 si Sion était désignée comme ville organisatrice.

Cet engouement populaire est un argument non négligeable dans l'optique du choix de la ville organisatrice, le 16 juin prochain à Budapest. Le comité peut ainsi démontrer le soutien populaire à la candidature, a déclaré à l'ATS l'attachée de presse, Cecilie Nordback.

L'opération a été lancée par les PTT le 15 mars dernier, par le biais de coupons distribués dans un millier de bureaux de poste. L'objectif fixé de 10.000 réponses a été atteint, ont communiqué mercredi les PTT. Le dernier délai pour postuler est toutefois fixé à fin avril.

Roland Grunder, responsable du marketing et de la communication aux PTT, estime que l'on devrait atteindre le chiffre final de 15.000 à 20.000 inscriptions.

- Je suis surpris du nombre de lettres personnelles accompagnant les talons d'inscription. Parmi les candidats, figurent des familles entières et des personnes âgées provenant de tout le pays, explique Grunder, qui se réjouit de l'écho favorable trouvé auprès du peuple suisse par la candidature de Sion.

Le bénévolat est une composante essentielle pour l'organisation des JO. A Lil-

lehammer, ils étaient quelque 13.000, a précisé Cecilie Nordback. Le fait de trouver des volontaires sept ans avant les JO n'est toutefois pas une exigence du Comité international olympique (CIO). Le comité sédunois a néanmoins voulu lancer cette opération pour prouver que l'appui populaire était réel en Suisse et qu'il était possible de trouver 10.000 bénévoles en un mois. Les personnes qui ont répondu seront, le cas échéant, contactées une an-

née avant les JO pour mettre au point les détails de l'organisation. Le coupon ne représente pas un engagement définitif mais démontre la disponibilité de la population pour un tel événement. A Budapest, le comité de candidature pourra présenter cette liste imposante de noms qui, à son avis, constitue un atout de poids. On ignore toutefois, à Sion, si les candidats concurrents ont ou non suivi la même démarche. /ats-si

Qualifications pour Atlanta

Beach volley... en salle!

Deux joueurs de chaque côté du filet, un terrain ensablé: le beach volley fera son apparition aux Jeux olympiques pour la première fois en 1996, à Atlanta.

La première des 18 étapes du circuit mondial qualificatif pour les JO se déroule à Malaga (messieurs) et en Australie (dames).

Si les dimensions du terrain (18 x 9 m) et la hauteur du filet sont semblables à celles du volleyball à six, le «beach», importé des Etats-Unis, a adopté un aspect coloré. Ainsi, la fédération internationale (FIVB) impose l'utilisation d'un ballon «jaune clair ou autre couleur brillante (orange, rose)». Les rencontres se jouent en un ou deux sets gagnants.

Pratiqué le plus souvent sur les plages, le beach volley autorise le port d'un tee-shirt et d'une casquette. Paradoxalement, pour s'adapter, il se pratique également... en salle! Ainsi, l'une des 18 étapes du circuit mondial masculin sera disputée du 30 juin au 2 juillet à Berlin.

Le «beach» bouscule les habitudes mais il est, pour l'instant, considéré comme un aimable dérivé du jeu à six.

Toutefois, à l'orée de la saison, de nombreux joueurs professionnels, notamment américains, ont rejoint le beach volley, attirés qu'ils sont par une possible participation aux Jeux olympiques, ce qui devrait élever sensiblement le niveau. /si

PATINAGE/ Gala du CP La Chaux-de-Fonds demain soir

Champions de France aux Mélézes

C'est sur le thème de «Mary Poppins» que se déroulera, demain soir à la patinoire des Mélézes, le gala annuel du Club des patineurs de La Chaux-de-Fonds. Pour cet ultime rendez-vous de la saison, le club des Montagnes n'a pas fait les choses à moitié, puisqu'il s'est assuré la présence du couple Sarah Abitbol et Stéphane Bernardis. Une référence dans le monde du patinage, puisque les champions de France ont terminé cet hiver 7mes des championnats d'Europe et 9mes des championnats du monde.

- C'est sous l'impulsion de notre nouveau professeur, Eric Miotton, que nous avons décidé de mettre sur pied ce gala, souligne Jean-François Wehrli, le président du club chaux-de-fonnier. Personne n'a rechigné à la tâche pour que celui-ci soit une parfaite réussite. C'est ainsi qu'une équipe s'est occupée des costumes, une autre des décors qui seront particulièrement importants, puisqu'ils représentent une surface de 160 mètres carré. Une soixantaine de projecteurs éclaireront le tout.

Outre le couple tricolore, le Genevois Paul Sonderegger, cinq fois vice-champion de Suisse, la jeune Neuchâteloise Sévane Zereik et le ballet de

GRS d'Annecy, dirigé par Isabelle Sarech, sont également annoncés. A l'exception de Catherine Chamartin, actuellement en vacances, tous les meilleurs éléments du Club des patineurs de La Chaux-de-Fonds seront également de la partie, telle Marlène Wehrli, championne romande junior en titre. Un groupe de patinage synchronisé, formé de 16 patineuses neuchâtelaises et chaux-de-fonnières, présentera également un numéro, tout spécialement préparé pour l'occasion.

Près de 500 places ont d'ores et déjà été vendues pour ce spectacle. Le gala débutera à 20 h. Il se prolongera jusque vers 22 h 30.

◇ A. L.

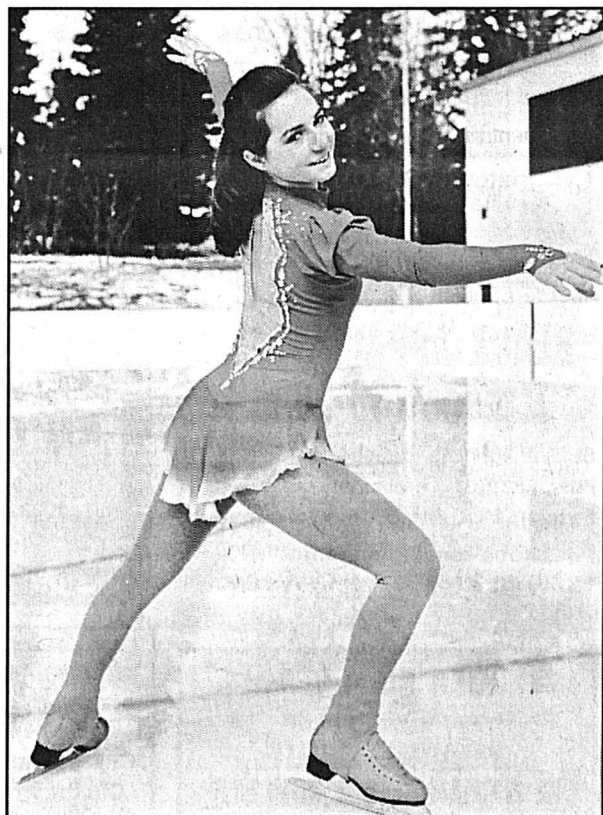

MARLÈNE WEHRLI - La championne romande junior sera de la partie.

PUB

GRAND CONCOURS OUVERT A TOUS

chaque soir du 21 au 23 avril tirage au sort d'un voyage pour l'Egypte

FETEZ AVEC NOUS

40 ans passés à votre service

vendredi 21 avril 1995 de 16h. à 21h.
samedi 22 avril 1995 de 09h. à 18h.
dimanche 23 avril 1995 de 10h. à 18h.
ainsi que durant la semaine du 24 au 29 avril 1995

3 jours de folie pour découvrir :

notre nouveau show-room LANCIA
- toute la gamme FIAT et LANCIA
- la fameuse Fiat Barchetta

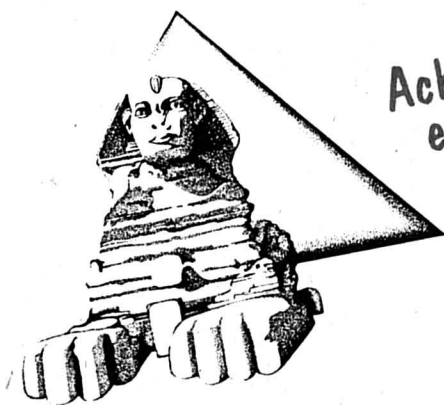

Achetez une voiture* et partez gratuitement 1 semaine en Egypte !!

Y compris vol + demi-pension au complexe "Beach Albatros Resort Hôtel****", à Hurghada

Marcel Facchine
Garage • Carrosserie

Portes-Rouges 1-3 • 2002 Neuchâtel • Tél. 038/ 24 21 33



* voiture neuve ou d'occasion sélectionnée

Immobilier



Paraît chaque jour, du lundi au samedi

Délai: l'avant veille de la parution à 12 h

A vendre à La Neuveville, aux abords de la vieille ville

appartement duplex 5 pièces en PPE

(4^e et 5^e étage, avec ascenseur), 128 m², tout confort, cheminée de salon, galerie sur salon, deux salles d'eau, cuisine moderne agencée, lave-linge et sèche-linge dans l'appartement, grand galetas, cave, place de parc.

Tél. 038 515181 (heures de bureau).

06-071885/4x4

222585-126

CASTEL REGIE

A louer à Neuchâtel
Trois-Portes 71

APPARTEMENT DE 1 1/2 PIÈCE

Cuisine séparée, salle de bains.
Loyer Fr. 490.- + charges.
Libre tout de suite.

2034 Peseux (038) 31 78 03

A louer, rue du Midi 3, Les Geneveys-sur-Coffrane

garage individuel

Loyer mensuel Fr. 115.-.
Libre tout de suite.

S'adresser à: Fiduciaire J.-P. Erard
Rue Saint-Honoré 3, 2000 Neuchâtel
Tél. 038/24 37 93. 198585-126

A louer



gestion immobilière sa
Raffinerie 1 2004 Neuchâtel Tél. (038) 24 20 07

A louer pour le 1^{er} avril 1995
ou pour date à convenir
à Neuchâtel, rue des Fahys

appartements 4 1/2 pièces duplex

Cuisines agencées, tout confort.

UNPI 221968-126

UNION NEUCHÂTOISE DES PROFESSIONNELS DE L'IMMOBILIER

NEUCHÂTEL SERRIÈRES
DANS IMMEUBLE ANCIEN
TOTALEMENT RENOVÉ
À CÔTÉ DES TRANSPORTS PUBLICS

À LOUER
pour le 1^{er} juillet 1995

LOCAL de 31 m²

à l'usage d'atelier, bureau ou dépôt.
Fr. 280.- + charges.

S'adresser à
Gérance JACOPIN
Tél. 038/25 12 18. 198587-126

222961-126 FIDIMMOBIL FIDIMMOBIL FIDIMMOBIL

À LOUER
tout de suite ou pour date à convenir
à la rue de Flandres

STUDIO

Avec cuisinette, douche/W.-C.
FIDIMMOBIL NEUCHÂTEL
Rue de l'Hôpital 7 Tél. 24 03 63

MEMBRE UNPI

A louer Cti gestion immobilière sa
Raffinerie 1 2004 Neuchâtel Tél. (038) 24 20 07

Tout de suite ou pour date à convenir
à Neuchâtel, près de la gare

appartement 4 pièces

Tout confort.
Fr. 1150.- + charges. 222222-126

UNPI UNION NEUCHÂTOISE DES PROFESSIONNELS DE L'IMMOBILIER

À LOUER A Areuse, chemin des Pinceuses dans quartier résidentiel, tranquille, idéal pour les enfants, proche des transports.

magnifique attique 5 1/2 pièces 160 m²

cheminée de salon, grande terrasse.
5 1/2 pièces 131 m² au 1^{er} étage, grand balcon
4 1/2 pièces 108 m² au 1^{er} étage, grand balcon
2 1/2 pièces 62 m² de plain-pied
Appartements tout confort, cave, ascenseur et place de jeux. Libres tout de suite.
Pour tous renseignements: 197785-126

Régie F. Bernasconi et Cie
Clos-de-Serrières 31
2003 Neuchâtel.
Tél. (038) 31 90 31

Le Landeron, à louer pour date à convenir

appartement de 2 pièces

loyer Fr. 710.- charges comprises.

appartement de 3 pièces

loyer Fr. 892.- charges comprises. Ensoleillé, balcon, ascenseur, situation tranquille. 61946-126

Veuillez téléphoner au (038) 51 34 24, entre 11 et 14 h 30.

222586-126

CASTEL REGIE

A louer à Neuchâtel
Rue des Chavannes 8

STUDIOS

Loyers dès Fr. 450.- + charges.
Libre tout de suite.

2034 Peseux (038) 31 78 03



LA BALOISE SERVICE IMMOBILIER

A louer tout de suite ou à convenir
Rue des Battieux 30 et 32 à Neuchâtel
construction récente, quartier tranquille

magnifiques appartements de 4 1/2 pièces

au 4^e niveau et 6^e niveau de 108 m² environ

Cuisine agencée, hall, salle de bains + W.-C. séparés, cave, grand balcon, vue sur le lac.

Loyer dès Fr. 1755.-, charges comprises

Pour visiter: M^{me} P. Burgy, ☎ 25 29 72

1 grand appartement de 3 1/2 pièces

au 4^e niveau cuisine agencée, salle de bains + W.-C. sépa-

Pour traiter:

La Baloise Assurances SERVICE IMMOBILIER

Lausanne - 021 / 321 05 23

rés, cave, grand balcon, verdure, place de jeux et vue sur le lac.

Possibilité parking collectif.

Loyer Fr. 1550.- charges comprises.

Pour visiter: M^{me} Burgy, ☎ (038) 31 34 03

A louer tout de suite ou à convenir

Rue des Battieux 36 à Neuchâtel construction récente, quartier tranquille

magnifique appartement de 2 1/2 pièces

au 3^e niveau de 70 m² environ

Cuisine agencée, hall, salle de bains/W.-C., cave, grand balcon, vue sur le lac.

Loyer Fr. 1130.- charges comprises.

Pour visiter: M^{me} Burgy, ☎ (038) 31 34 03 198359-126

À LOUER

À LOUER À NEUCHÂTEL 222965-126

Pierre-de-Vinglé 6

APPARTEMENT DE 5 PIÈCES

avec vue, cuisine partiellement agencée, W.-C. séparés.
Fr. 1150.- + charges.

CLAUDE MAYOR 038 24 22 52

A louer



gestion immobilière sa
Raffinerie 1 2004 Neuchâtel Tél. (038) 24 20 07

Tout de suite ou pour date à convenir, à Colombier dans maison de maître, parc arborisé

appartement 5 pièces

cuisine entièrement agencée. Tout confort. 222219-126

UNPI UNION NEUCHÂTOISE DES PROFESSIONNELS DE L'IMMOBILIER

À LOUER À CHEZ-LE-BART chemin de la Payaz dans un petit lotissement tranquille

magnifique 4 1/2 pièces

130 m², balcon, soigneusement agencé, cheminée de salon, 2 salles d'eau, cave et galetas.
Libre tout de suite ou à convenir.
Pour tous renseignements: 198133-126

Régie F. Bernasconi et Cie
Clos-de-Serrières 31
2003 Neuchâtel.
Tél. (038) 31 90 31

À LOUER AUX GENEVEYS-SUR-COFFRANE pour date à convenir

3 1/2 PIÈCES ET 4 1/2 PIÈCES EN DUPLEX

cuisine agencée, séjour avec poêle suédois, 2 chambres, 2 salles d'eau, cave.
Dès Fr. 1250.- + charges.

CLAUDE MAYOR 038 24 22 52

À LOUER OU À VENDRE Aux Geneveys s/Coffrane, rue des Frères

VILLA INDIVIDUELLE DE 3 CHAMBRES À COUCHER

Salon avec cheminée, coin à manger, jardin extérieur, locaux de service et parc couvert.
Libre tout de suite ou à convenir.
Pour tous renseignements 198345-126

Régie F. Bernasconi et Cie
Clos-de-Serrières 31
2003 Neuchâtel.
Tél. (038) 31 90 31

Neuchâtel A louer pour le 1^{er} avril à proximité de l'Université

chambre indépendante

Fr. 225.- charges incluses.
Pour tous renseignements, appelez la concierge au N° tél. (038) 24 39 22 aux heures de bureau. 61798-126

TRANSPLAN AG Uegenschaftenverwaltung
Tel. 031 301 07 54 / Fax 031 301 09 03
Länggassstrasse 54, 3000 Bern 9

A louer, quartier est, Neuchâtel

joli trois pièces

avec balcon, cuisine agencée, salle de douches, hall.
Entrée à convenir.
Location Fr. 950.- + charges.
Tél. 038/24 40 88. 222985-126

À LOUER GARAGES INDIVIDUELS

A Neuchâtel: rue du Rocher 35/37
A Colombier: rue Prêles/Chaillet
A Cernier: rue Henri-Calame 1

PLACES DANS GARAGES COLLECTIFS

A Neuchâtel: rue des Sablons 8
rue Vauseyon 29
rue Tivoli 12
A Areuse: ch. des Pinceuses 2/4
A Boudry: rue des Cèdres 7/9/11
Pour tous renseignements: 198264-126

Régie F. Bernasconi et Cie
Clos-de-Serrières 31
2003 Neuchâtel.
Tél. (038) 31 90 31

2034 Peseux (038) 31 78 03

A louer au centre de Neuchâtel

LOCAL

équipé pour institut de beauté (3 cabines)
ou pour toutes autres activités.
Fr. 740.- par mois.
Tél. 038/44 17 46. 198589-126

BOUDRY à louer 198549-126

LOCAL 130 m²

pour diverses activités.
Tél. 038 / 42 12 82.

À LOUER À BOUDRY 222963-126

2 1/2 PIÈCES

cuisine agencée, balcon, ascenseur.
Fr. 750.- + charges.

CLAUDE MAYOR 038 24 22 52

A louer à Bevaix, derrière l'Univers du Cuir.

surfaces commerciales

jusqu'à 690 m² sur un même niveau, rez avec entrée indépendante pour petits véhicules et 2^e étage avec monte-charge, divisibles dès 137, 165, 172, 216 m².
Location: Fr. 70.-/m²/an plus charges.
Tél. (038) 24 77 40. 222958-126

A louer à l'ouest de Neuchâtel, dans bel immeuble commercial

surfaces pour bureaux

ou industrie fine.
Libres immédiatement.
Tél. (038) 24 77 40. 222959-126

A louer Rue des Charmettes à Neuchâtel

logement de trois pièces

Fr. 550.- charges comprises, avec poste de conciergerie, libre dès le 1^{er} juin 1995.

KPMG Fides Neuchâtel
Tél. 24 76 00 198586-126

Facile, un coup de fil...

TEL 038 25 65 01

L'EXPRESS pub

62032-126

CASTEL REGIE

A louer à Fontainemelon Jonchère 3

BEL APPARTEMENT DE 3 1/2 PIÈCES avec cachet en duplex

Cuisine agencée, cheminée de salon.
Loyer Fr. 1100.- + charges.
Libre tout de suite.

2034 Peseux (038) 31 78 03

AREUSE A louer appartement de

3 1/2 PIÈCES avec balcon.

Etat neuf, cuisine habitable agencée, lave-vaisselle. Situation tranquille, zone de verdure. Magasins et transports publics à proximité.
Loyer Fr. 1290.- charges comprises.
Tél. (038) 25 09 36. 222949-126

L'EXPRESS

Editeur: Fabien Wolfrath
Rédacteur en chef: Stéphane Sieber

Tirage contrôlé: 31708 exemplaires (REMP 02.05.94)

Lecteurs: 73000 (Mac Basic 93)

RÉCEPTION: 4, rue Saint-Maurice, 2001 Neuchâtel
Tél. (038) 25 65 01
Télex 952542, téléfax 250039

Ouverture: du lundi au vendredi, de 8 h à 12 h et de 13 h 35 à 17 h 55 (vendredi: 17 h.)

Nos bureaux peuvent être atteints par téléphone de 7 h 50 à 12 h et de 13 h 55 à 18 h.

En dehors de ces heures, une permanence est ouverte du dimanche au vendredi de 18 h à 24 h.

ABONNEMENTS 1995
Tarifs pour la Suisse

3 mois	6 mois	12 mois
Fr. 71.-	Fr. 135.-	Fr. 253.-

Y compris 2% taxe TVA.

Souscription par téléphone, par bulletin d'abonnement ou à notre réception, rue Saint-Maurice.

CHANGEMENTS D'ADRESSE
Les ordres de changement d'adresse, pour une durée de 6 jours ouvrables au minimum, doivent parvenir par écrit, cinq jours ouvrables à l'avance.

Les frais seront facturés avec le renouvellement de l'abonnement.

PUBLICITÉ
Délais: 2 jours avant la parution à 12 h, édition du lundi: jeudi à 12 h.

Annances Express (aux mots): 2 jours avant parution: à 14 h 30.

Avis mortuaires, naissances et tardifs: la veille jusqu'à 21 h. Le courrier concernant ces avis est à déposer rue de la Pierre-à-Mazel 39, en dehors des heures d'ouverture de la réception.

Couleurs: 5 jours ouvrables (lu-ve) à 12 h.
Conseillers: Guy von Gunten, Patrice Lesquereux, Eric Marthe et Jean-Marc Nicolet.

Tél. 038 256501 L'EXPRESS pub
Fax 038 250269



Le grand centre du meuble

à voir avant toute
décision!

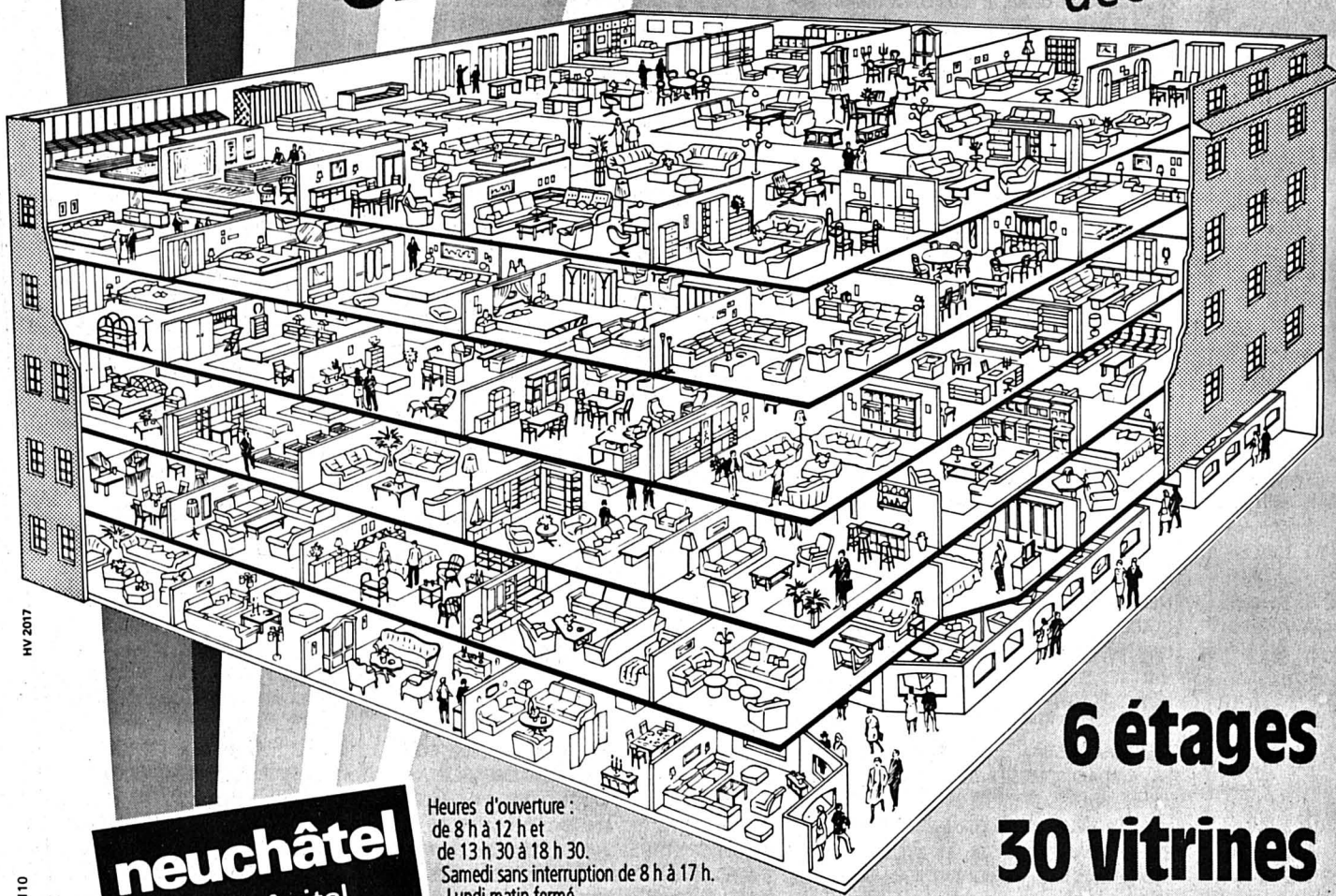

6 étages
30 vitrines

Heures d'ouverture :
de 8 h à 12 h et
de 13 h 30 à 18 h 30.
Samedi sans interruption de 8 h à 17 h.
Lundi matin fermé.

neuchâtel
fbg de l'hôpital
☎ 038/25 75 05

meubles MEYER

8h - 22h
198424-110

VOYANCE DIRECTE
PAR TÉLÉPHONE
156.86.56

NOUVEAU!
VOYANCE DIRECTE, 7 j/7 - 24 h
Tél. **156 82 03** Fr. 2.13/min.
222028-110

LE CHEMIN HARMONIEUX
répond à toutes
vos questions **156 76 83**
De 9 h à 24 h 6/7 j. 2.13/min.
198182-110



RECHERCHONS

Tout document ancien
1937-1970
concernant la

LOTÉRIE ROMANDE

Films, bandes sonores, photos, diapositives,
matériel publicitaire, articles de presse etc...

LOTÉRIE ROMANDE

Dpt. documentation - case postale 216 - 1000 Lausanne 4
Tél. (021) 311 45 55 - Fax. (021) 320 00 25
198505-110



Section neuchâteloise CONVOCAATION à la 73^e assemblée générale

Vendredi 5 mai 1995 à 18 h 30 - Salle Espace Perrier à Marin

- Ordre du jour :
1. Procès-verbal de l'assemblée générale du 29 avril 1994.
 2. Désignation des scrutateurs.
 3. Rapport sur l'activité de la section en 1994.
 4. Rapports du trésorier et des vérificateurs de comptes.
 5. Discussion et adoption des points 3 et 4.
 6. Budget pour l'exercice 1995.
 7. Fixation des cotisations pour 1996.
 8. Discussion et adoption des points 6 et 7.
 9. Nominations statutaires :
 - a) du tiers des membres du comité, selon art. 13 des statuts
 - b) de nouveau(x) membre(s) du comité
 - c) d'un vérificateur des comptes et d'un suppléant.
 10. Divers.

A l'issue de la partie administrative, M. Maurice Jacot, conseiller d'Etat, chef du département de la justice, de la santé et de la sécurité, nous entretiendra du thème suivant :

« Automobile : une liberté à défendre »

L'assemblée sera suivie d'un apéritif et d'un repas servi à la salle Espace Perrier de Marin. Le repas sera servi par le service traiteur de l'Hôtel du Poisson d'Auvernier.

Au menu : Gelée de poularde au foie gras et salade de fenouil ; Epaule de veau braisée sauce crème légère aux chanterelles - gratin de pommes et ratatouille ; Biscuit glacé aux sorbets - fruits de la passion et fraises.

Il sera demandé à chaque sociétaire une contribution de 12 fr. et les conjoints de nos membres sont évidemment les bienvenus. Pour eux, le repas coûtera 20 fr.
Les cartes de repas seront délivrées individuellement une demi-heure avant le début de l'assemblée. Seuls les membres qui auront retourné le bulletin ci-dessous avant le 28 avril 1995, pourront les obtenir. Le comité se réjouit de vous retrouver nombreux le 5 mai prochain. La présentation de la carte de membre 1995 est indispensable. Seuls les membres ont le droit de vote à l'assemblée.

✂

Bulletin d'inscription

Le soussigné inscrit personne(s) pour le repas qui suivra l'assemblée générale du 5 mai 1995.

Nom et prénom :

Rue et No :

NPA Lieu :

N° de sociétaire :

A retourner avant le 28 avril 1995, au TCS, case postale 1372, 2001 Neuchâtel.

A la suite de problèmes d'ordre technique de l'imprimerie il est possible que certains de nos sociétaires n'aient pas reçu la convocation à l'assemblée générale de la section insérée dans le Bulletin N° 2, récemment paru.

Nous baissons notre taux! Le «tube»: leasing indolore à 4 1/2%



Sunny Trend
fr. 268.-*
Prix neuf fr. 18'350.-

Moteur 1.4 l, 16 soupapes, 64 kW (87 ch)
● 3 portes ● renforts intégrés aux portières ● direction assistée ● toit ouvrant électrique ● verrouillage central ● rétroviseurs extérieurs réglables de l'intérieur ● vitres teintées de sécurité ● dossier banquette arrière rabattable séparément ● radio-lecteur de cassettes.

Sunny Trend
fr. 277.-*
Prix neuf fr. 18'950.-

Moteur 1.4 l, 16 soupapes, 64 kW (87 ch)
● 5 portes ● renforts intégrés aux portières ● direction assistée ● toit ouvrant électrique ● verrouillage central ● rétroviseurs extérieurs réglables de l'intérieur ● vitres teintées de sécurité ● dossier banquette arrière rabattable séparément ● radio-lecteur de cassettes.

Sunny GTI
fr. 380.-*
Prix neuf fr. 29'250.-

Moteur 2.0 l, 16 soupapes, 105 kW (143 ch)
● 3 portes (5 portes sur demande) ● ABS ● renforts intégrés aux portières ● direction assistée ● toit ouvrant électrique ● verrouillage central ● dossier banquette arrière rabattable séparément ● radio-lecteur de cassettes ● phares antibrouillard.

*Leasing: versement de fr. 2'500.- à la livraison, mensualités, durée de 48 mois, kilométrage de 10'000/an.

Tous les modèles: 3 ans de garantie d'usine, de garantie sur la peinture et de garantie remorquage, 6 ans contre les perforations dues à la corrosion. Service d'assistance Nissan 24 heures sur 24. Appelez le numéro de Nissan-Leasing: tél. 022-738 62 54 ou renseignez-vous sur le leasing indolore auprès d'un de ces agents Nissan.

Agence régionale: Neuchâtel-Bevaix: Garage Apollo-La Croix, 038/46 13 13.

Agences locales: Boveresse: Garage R. Napoli, 038/61 34 36. Le Landeron: Garage A. Ledermann, 038/51 31 81. Nods: Garage B. Duc, 038/51 26 17.



144-2277-503/ROC

9c/95/1

J'ai choisi

IMPRIMEUR

Le monde de la couleur
et de la communication.



CONCEPT MARIN

Apprentissages 1995 - 1999

Inscription aux tests d'aptitude pour les métiers d'imprimeur et de typographe

Le/la soussigné/e, désire effectuer les tests d'aptitude pour les professions susmentionnées:

Nom: _____ Prénom: _____

Adresse: _____ Localité: _____

Date: _____ Signature du représentant légal: _____

La Commission d'apprentissage vous adressera en temps utile la convocation définitive à ces tests qui seront organisés au début 1995 dans votre région.

Veuillez envoyer ce bulletin d'inscription au Secrétariat ASAG, Av. Général-Guisan 48, 1009 Pully.

A L'AISE SUR TOUS LES TERRAINS. LA NOUVELLE FRONTERA 2.2i 16V.



La nouvelle Frontera 2.2i 16V (100 kW/136 ch) avec verrouillage central (y compris portière arrière s'ouvrant latéralement) et antidémarrage électronique. Intérieur cuir en option.

De temps à autre, on a tous envie de s'échapper du quotidien, de tourner le dos à la jungle urbaine pour découvrir un nouveau monde. Or, c'est précisément pour satisfaire ce besoin que Opel a créé la nouvelle Frontera. Véritable spécialiste du hors-piste, la Frontera est toujours prête à partir, quelle que soit votre destination. Grâce à sa traction intégrale et à sa réduction tout-terrain enclenchables, elle passe partout, même là où la route s'arrête. Caillasse, boue, chemins défoncés, vous traversez des paysages dont d'autres doivent se contenter de rêver. Rien ne l'arrête, rien ne l'impressionne. Grâce à sa nou-



Frontera Sport 2.0i (85 kW/115 ch).

velle suspension avec amortisseurs à gaz et ressorts hélicoïdaux à l'arrière, elle avale toutes les inégalités. Aussi bien en version 5 portes avec nouveau moteur ECOTEC 2.2i 16V qu'en version 3 portes 2.0i Sport ou Soft-Top avec capote arrière. Vous pouvez lui faire entièrement confiance. Sur le terrain. Et sur la route. Car la Frontera est aussi une vraie berline au styling résolument moderne. Disponible en option avec ABS et climatisation.

OPEL 
LE N° 1 EN SUISSE.

Cortailod et Saint-Blaise Garage Lanthemann S.A.; **Couvet** Autoservices Currit

et les distributeurs locaux à: **Boudry** Garage Hovorka; **Cernier** Garage Beau-Site BBM S.A.; **Peseux** Garage du Vignoble; **Rocheftort** Garage Golay

Cherchez le mot caché !

Outils d'orfèvre, un mot de 9 lettres

La solution de la grille paraîtra demain dans l'édition de **L'EXPRESS**

Les mots cachés paraissent chaque lundi, mercredi et vendredi

- | | | | |
|------------------|-----------------|-----------------|------------------|
| A Ambre | Cible | Gratté | Nordir |
| B Artère | Corbeau | H Herbe | Nucal |
| B Bancal | Crier | Horde | Nudisme |
| Barbon | Croiser | Huiler | O Oflag |
| Barcasse | Cube | L Liard | P Pélican |
| Bêler | D Desman | Litière | Pièce |
| Béton | E Encèns | Loup | Porc |
| Bien | Epicer | M Malade | Portail |
| Birbe | Erre | Mandala | Punaïse |
| Blague | F Faire | Mandrill | R Ravager |
| C Calfaté | Fiancé | Milice | Récité |
| Carline | Fruit | Morose | Reine |
| Casser | Fugue | N Nager | Ruser |
| Chadouf | G Gramme | Nerf | S Sauver |
| Chaise | Grandeur | Nième | Semer |

L	I	A	T	R	O	P	L	R	N	E	N	R	E	E
E	N	I	E	R	L	P	M	O	R	F	A	E	E	T
S	I	L	F	R	U	I	T	I	U	E	M	M	R	A
R	E	I	L	N	L	E	A	O	R	P	S	E	N	F
B	E	T	A	I	B	F	D	R	E	I	E	S	N	L
E	T	I	C	E	R	A	M	N	D	C	D	O	A	A
G	S	E	R	E	H	D	A	U	A	E	B	R	O	C
E	R	R	E	C	E	I	N	R	L	R	L	O	O	U
B	I	E	N	N	A	A	D	A	A	E	G	M	S	N
G	E	S	S	A	C	R	A	B	M	V	E	L	A	F
E	R	E	L	I	U	H	L	M	B	L	A	G	U	E
C	G	A	L	F	O	E	A	I	B	C	E	G	V	E
E	R	E	T	R	A	R	R	I	N	R	U	S	E	R
I	P	O	D	T	G	B	C	A	S	E	E	B	R	R
P	E	E	P	S	E	E	B	S	N	E	C	N	E	E

Pour un sommeil sain et profond.

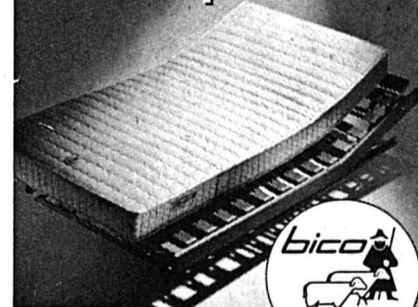

Isabelle, le matelas santé le plus vendu en Suisse comprend désormais de la soie naturelle, pour un plus grand confort. Le renfort spécial dans les zones centrales garantit un support anatomiquement correct de la colonne vertébrale. Le matelas Isabelle existe en trois versions, souple, mi-dure et dure. Il vaut la peine d'essayer. Venez nous rendre visite.

Vente et conseil par **Jean Bottinelli**
succ. de C. Buser

Literie neuve
Épuration duvets et oreillers
+ duvets nordiques
Neubourg 5 - 2000 NEUCHÂTEL
Tél. (038) 25 26 43. 179384-110

MOTS POUR MAUX

Par
Mary Anna BarbeyLes origines
d'une dépression

Joël:
- J'ai 30 ans.
Enfant, je n'ai pas
été allaité, car ma
mère ne pouvait
pas... J'aimerais
savoir s'il peut y
avoir des sé-
quences ou des conséquences pour la
santé. Car j'ai fait une dépression...

Voilà, certes, des souffrances; mais voilà surtout, à cause d'elles et au-delà d'elles, un être humain qui cherche du sens. Cela m'impressionne toujours.

Depuis la nuit des temps, la philosophie nous apprend qu'à tout effet il y a une cause. Plus récemment, la psychologie fait chercher les causes de nos malheurs intimes dans les maisons du passé. Joël cherche donc la cause de sa dépression dans les événements de l'enfance... Et d'imaginer que s'il tenait là - dans le fait de n'avoir pas été nourri au sein - son explication, les stratus de la dépression se lèveraient aussitôt, comme par une belle journée d'automne.

Ce n'est, bien sûr, pas si simple. D'une part, les événements du passé se révèlent, quand on les regarde de près, d'une très grande complexité. D'autre part, la guérison n'a rien de magique: c'est au terme d'un long travail sur soi que l'on peut parfois y parvenir.

Autant dire qu'il ne s'agit pas vraiment, ici, d'allaitement. Du reste, des millions d'enfants ont été nourris au biberon sans que leur santé physique ou mentale en soit affectée. L'important, on le sait, n'est pas le genre de lait absorbé, ni même son contenant, mais la qualité d'attention avec laquelle toutes choses sont données au bébé.

Pour parler du maternage, le psychanalyste anglais Winnicott a inventé une formule désormais célèbre: une mère, disait-il, doit être «suffisamment bonne» - c'est-à-dire, en gros, ca-

pable d'être proche de son enfant, physiquement et par la pensée puis, avec le temps qui passe, de supporter qu'il s'éloigne peu à peu d'elle.

La vraie question serait donc de savoir si la mère de Joël était «suffisamment bonne».

Lui seul pourra en juger - car, sauf exception, les mères font tout ce qu'elles peuvent. Ce que nous pouvons entendre, nous, c'est qu'il y a chez lui un sentiment de manque ou de frustration, puisqu'il nous demande de lui donner «quelque chose de bon» - une explication - qui l'aide à vivre mieux. N'est-ce pas cela, d'ailleurs, que l'on demande à une maman?

Quant à moi, je peux seulement lui donner ce conseil: que s'il décide d'«aller voir» du côté de l'enfance, il faut s'y faire accompagner par une personne compétente. Car la visite des maisons du passé suscite souvent de fortes émotions: colère, tristesse, sentiments d'abandon, d'angoisse... Si elles ne peuvent être dites à quelqu'un, et «travaillées», elles risquent de rester bloquées, comme autant de particules toxiques en suspension dans l'âme.

Restons cependant prudents dans nos interprétations: il se peut que la relation entre Joël et sa mère ne soit pas en cause et que sa dépression ait d'autres origines. Parfois, on doit essayer des tas de clés avant de trouver la bonne...

Pendant ce temps, la quête du sens, elle, se poursuit - pour Joël comme pour chacun d'entre nous. Dans un clair-obscur proche du rêve et du mystère, nous revisitons les maisons du passé, nous explorons celles du futur. Tels des nourrissons: affamés, inquiets, rarement satisfaits... Je suppose qu'il en sera ainsi jusqu'à notre mort.

♦ M. A. B.

● Cette rubrique est réalisée en collaboration avec La Ligne (156 75 540), ainsi que l'Association suisse des conseillères en planning familial et l'ISPA.

En plus

ÉTATS-UNIS

Sexisme à l'envers?

Jeudi prochain, des millions de jeunes Américaines manqueront un jour d'école pour se rendre sur le lieu de travail d'un de leurs parents. Cet événement national, destiné à les familiariser à des carrières essentiellement masculines et à leur donner confiance en elles, suscite une polémique.

Jusqu'à présent, la manifestation avait eu l'heur de plaire. Mais cette année, les organisateurs de la troisième édition annuelle de «Emmenez vos filles pour un jour de travail» ont, pour la première fois, été assaillis d'appels téléphoniques: «Qu'en est-il pour les garçons?», ont demandé des parents furieux.

Marie Wilson, présidente de la «Ms. Foundation for women» et marraine de cette manifestation, a répondu que l'opération devait conserver son caractère féminin. Nombre d'entreprises ont entendu son appel, mais certaines ont décidé d'organiser à la place des «jours de carrière» pour filles et garçons, changement qui a fortement déplu à Mme Wilson et consorts.

- Ce n'est pas l'objectif, a estimé la présidente de la fondation. Ce que nous essayons de faire est de maintenir les aspirations des filles à un niveau élevé.

Mathématiques évitées

L'opération a été créée à la suite de plusieurs études montrant qu'entre 9 et 15 ans, la confiance en soi, par exemple le sentiment d'avoir la compétence nécessaire pour étudier les mathématiques et les sciences, que cette confiance, donc, est en chute libre chez les filles. Phénomène qui pourrait expliquer pourquoi nombre de jeunes Américaines ne se tournent pas vers des professions essentiellement masculines (programmation informa-

tique, ingénierie et design automobile, entre autres).

L'an dernier, entre cinq et sept millions de jeunes filles ont participé à la manifestation et rencontré 25 millions d'adultes, a annoncé la «Ms. Foundation for Women». Selon un sondage, 125 millions d'Américains ont entendu parler de la journée et neuf sur dix l'ont accueillie favorablement. Mais ceux qui paraissaient s'y opposer ont élevé la voix cette année, comme Christina Hoff Sommers, profes-

seur de philosophie à Clark University et auteur de l'ouvrage «Who Stole Feminism?» (qui a volé le féminisme): elle a appelé les entreprises à modifier le caractère de la manifestation. Pour elle, «les garçons doivent aussi en bénéficier. Les jeunes gens ont besoin de voir leurs mères au travail. Les fils courent autant de risques que les filles. Le monde est fait des deux sexes, alors pourquoi ne faire pas une fête unisexe?»

Tous ensemble?

Nombre de sociétés, tels que Nynex Corp., Gerber Products Co., Ford Mo-

tor Co. ou Chrysler Corp. ont décidé d'étendre la manifestation aux garçons. L'agence Associated Press a aussi créé une «Journée des enfants» pour les filles et les garçons.

- Beaucoup de gens pensent que ce serait plus constructif si tous les enfants en bénéficiaient, souligne John Harmon, porte-parole de Ford. Nous ne voulons pas faire de discriminations.

D'autres, au contraire, considèrent qu'inclure les garçons dans l'opération pervertit la nature même de la manifestation. A leurs yeux, les garçons ont, de façon constante, des modèles et des occasions que les filles n'ont pas. Pour Anne Bryant, directrice de l'«American Association of University Women», la manifestation permet d'aider à faire face au problème de la confiance en soi qui se pose avec acuité chez les filles.

♦ Lisa Genasci / ap

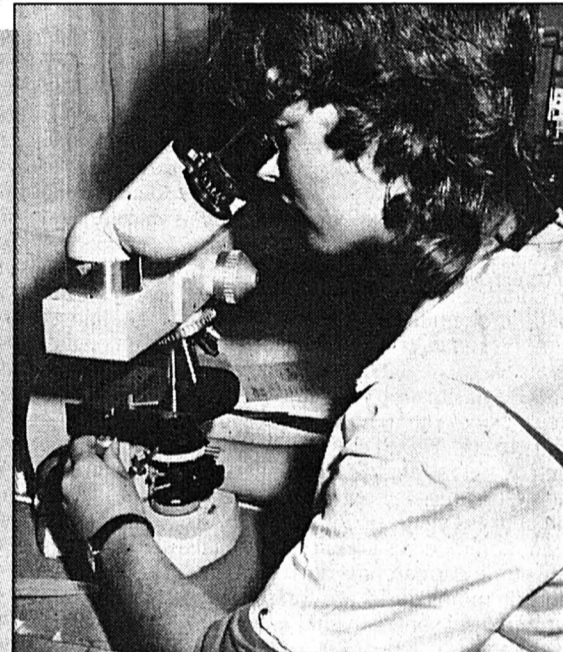

CONFIANCE - Les jeunes filles imaginent parfois qu'elles ne sont pas faites pour les professions scientifiques.

GALERIE

Plaisir d'Offrir

Fleurs - Cadeaux
3280 MORAT
037/72 20 72

GALERIE

Plaisir d'Offrir

Fleurs - Cadeaux
3280 MORAT
037/72 20 72

GALERIE

Plaisir d'Offrir

Fleurs - Cadeaux
3280 MORAT
037/72 20 72

Prop. R. Marolf

LE FLEURISTE EN VOGUE

Place sous les Arcades

198563-110

L'EXPRESS

☎ 038 25 65 01 pub'

ZOOOOOOOM!

RÉDUCTION À 67%. SUR LE PRIX.

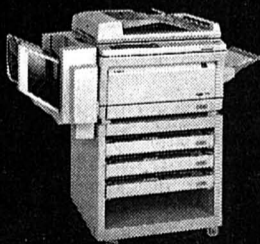

Copieur Canon NP 1550. Zoom au % près. 15 copies A4/min. Exposition automatique. Livré avec un chargeur de documents (valeur fr. 2150.-*) et une console plus une réduction de prix de fr. 500.-. Nous reprenons aussi votre ancien copieur. Prix fr. 5280.-*, au lieu de fr. 7930.-*. Votre gain: presque 34% sur le prix du catalogue, soit fr. 2650.-! (*TVA incl.)

Canon

Zooooooom! L'offre spéciale NP 1550 nous intéresse:

Société: _____ Nom: _____

Rue/n°: _____ NPA/Localité: _____

Pour plus d'informations, veuillez renvoyer ce coupon ou passer chez nous.

Walter Rentsch

Walter Rentsch SA
1, rue des Courtils
2035 Corcelles
Tél. 038/30 21 55, Fax 038/31 88 85

196968-110

APPRENDRE
POUR REUSSIR
DEMAIN

Un temps d'avance: l'informatique est au programme pour maîtriser les techniques d'avenir.

Classe maternelle
enfants dès 3 ans

Classe enfantines et primaires
bilinguisme anglais-français

Journée continue
Cours jusqu'à 14h30, puis options

Tronc commun secondaire
Jusqu'à 14 ans

Préparation à la Maturité
Fédérale A, B, C, D, E

Baccalauréat international
Reconnu dans le monde entier



● EXTERNAT ET INTERNAT MIXTES ● ACTIVITÉS CRÉATIVES ET SPORTIVES
● ENCADREMENT PERSONNALISÉ



ECOLE NOUVELLE
DE LA SUISSE ROMANDE

Fondée en 1906

Ch. de Rovéréaz 20 CH-1012 Lausanne /Chailly Tél. 021/652 11 22 Fax 021/652 11 80

198297-111

L'ÉVANGILE AU QUOTIDIEN

Définitivement proche

Par Pierre Wyss



Avec les brassages de population, avec la connaissance des autres peuples et de leurs cultures, il y a prise de conscience de l'immense diversité religieuse dans le monde.

Sans tomber dans ces traverses, j'aimerais toutefois redire un élément essentiel de la foi chrétienne: le mouvement de Dieu vers l'humanité.

Plus tard, pour nous parler du mystère du règne de Dieu, Jésus ne recourra pas aux discours sophistiqués de la philosophie ou de la théologie.

Plus tard, au moment de la Passion, tout se resserre autour de Jésus. Dès ce moment, il va de désillusion en désillusion.

soif de pouvoir sur les individus. Jésus est décidément trop dangereux. Il faut l'éliminer au plus vite... Dieu est décidément très proche de notre réalité.

Mais comme nous venons de le fêter, il y a eu Pâques, cet événement fondateur de la foi chrétienne.

C'est sur ce point que les Évangiles, l'apôtre Paul, sont révélateurs. La résurrection n'a ni dépassé, ni effacé la croix.

P.W.

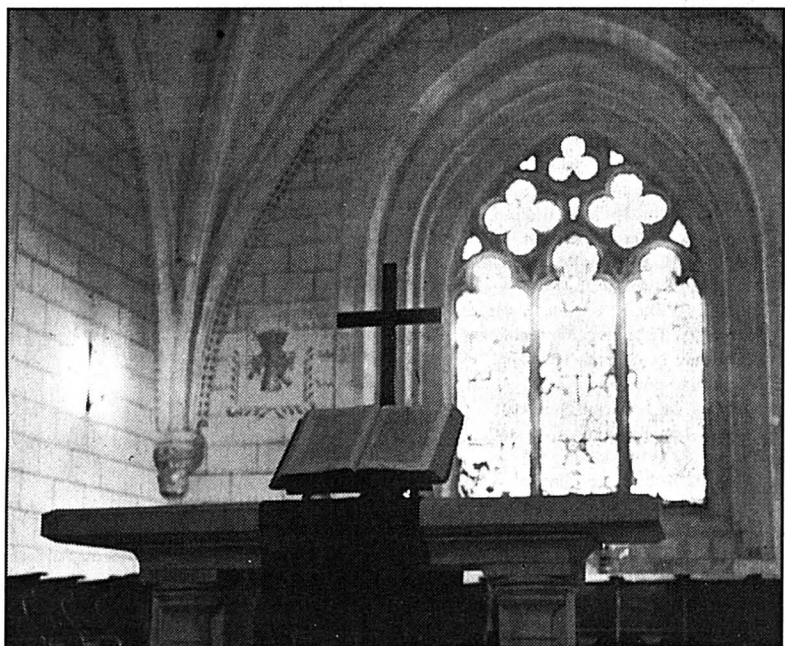

DIEU - Il a su se faire proche de l'humanité.

archives

NEUCHÂTEL

RÉFORMÉS

- Collégiale: Di. 10h, culte, sainte cène, M. F. Jacot.
• Temple du Bas: Di. 10h15, culte, M. J.-P. Barbier (garderie).

• Deutschsprachige Reformierte Kirchengemeinde: Temple du Bas um 9h Gottesdienst, Pfr B. Bürki.

CATHOLIQUES

- Église Notre-Dame: messes: sa. 17h (portugais), 18h; di. 10h, 16h (espagnol tous les premiers dimanches du mois); 18h.
• Vauseyon, Église Saint-Nicolas: messe: di. 10h30.

• Mission polonaise: Église de la Providence le 4e dimanche de chaque mois, messe à 10h.

ÉGLISE CATHOLIQUE CHRÉTIENNE

• Chapelle Saint-Jean-Baptiste: (Emerde-Vattel) Di. 18h, messe et sermon.

ÉVANGÉLIQUES

- Action biblique: (Evole 8a); Di. 9h45, culte (garderie); tous les derniers dimanches du mois, culte à 17h30.
• Église évangélique du TEEN: (Portes-Rouges 36); Di. 10h, culte.
• Église apostolique évangélique: Di. 9h30, culte avec message de C. Cavaleri.

AUTRES

- Église adventiste: Sa. 9h15, l'église à l'étude; 10h30, culte avec prédication.
• Église néo-apostolique: Di. 9h30, service divin.
• English American Church: (chapelle des Charmettes) 2nd Sunday at 5 p.m.

DISTRICT DE BOUDRY

RÉFORMÉS

- EST:
• Auvier: dimanche 9h45, culte, sainte cène, Mlle F. Surdez.
• Bôle: dimanche 10h, culte, M. F. Bertoud.
• Colombier: dimanche 9h45, culte, sainte cène, Mme J.-M. Diacon.

CATHOLIQUES

- Auvier: dimanche 11h15, messe.
• Bevaix: dimanche 10h30, messe.
• Boudry: samedi 18h, dimanche 9h30, messes.
• Colombier: samedi 17h, dimanche 9h45, messes.

ÉVANGÉLIQUES

- Boudry, Église évangélique libre: dimanche 10h, culte, école du dimanche (garderie).

AUTRES

- Boudry, Église néo-apostolique: dimanche 9h30, service divin.

• Cortaillod, Témoins de Jéhovah: Discours public et étude biblique, samedi 17h (français), 19h (espagnol), dimanche 9h30 (italien).

ENTRE-DEUX-LACS

RÉFORMÉS

- Cressier-Cornaux-Enges-Thielle-Wavre: di. culte à 10h à Cornaux.
• Hauterive: di. 9h, culte avec sainte cène.
• Le Landeron: di. 10h, culte.
• Marin-Epagnier: di. 10h, culte avec sainte cène.

CATHOLIQUES

- Cressier-Enges-Cornaux: di. 10h30, messe.
• Hauterive: dim. pas de messe à la chapelle.
• Le Landeron: sa. 17h30, messe avec l'équipe liturgique.

ÉVANGÉLIQUES

- Le Landeron, Communauté évangélique (rte de La Neuveville 5): di. 10h, culte avec J. Beauverd, sainte cène.

AUTRE

- Le Landeron, Église néo-apostolique: di. 9h30, services divins.

VAL-DE-RUZ

RÉFORMÉS

- Les Geneveys-sur-Coffrane: dim. 9h30, culte.
• Cernier: dim. 10h, culte et sainte cène.
• Chévard-saint-Martin: sam. 18h, culte et sainte cène.

CATHOLIQUES

- Cernier: sam. 18h15, messe.
• Les Geneveys-sur-Coffrane: dim. 9h30, messe.

ÉVANGÉLIQUES

- Cernier: Église néo-apostolique, dim. 9h30, service divin.
• Cernier: Église du plein évangile, dim. 9h45, culte et sainte cène (école du dimanche, garderie); jeu. 20h, louange et étude biblique.

VAL-DE-TRAVERS

RÉFORMÉS

- Les Bayards: culte aux Verrières.
• Buttes: dim. 9h, culte.
• La Côte-aux-Fées: dim. 10h, culte.
• Couvet: dim. 10h, culte et communion.

CATHOLIQUES

- Fleurier: dim. 10h et 19h45, messe. Le 4me samedi du mois, à 17h, messe en italien.
• Couvet: sam. 17h45, messe; dim. 10h15, messe. Le 2me samedi du mois, à 16h30, messe en italien.

AUTRES

- La Côte-aux-Fées, Église évangélique libre: culte et sainte cène.

- Couvet, Église évangélique libre: culte.
• Fleurier, Église évangélique du Réveil: culte.
• Fleurier, Église néo-apostolique: dim. 9h30, service divin.

LA CHAUX-DE-FONDS

RÉFORMÉS

- Grand-Temple: dimanche, pas de culte. Vendredi, 15h30, culte de l'enfance.
• Farel: dimanche 9h45, culte M. Petit-pierre, garderie d'enfants.
• Abeille: dimanche 10h, culte aux Forges.
• Les Forges: dimanche 10h, culte, M. Perret, garderie d'enfants.

CATHOLIQUES

- Notre-Dame de la Paix: samedi, 17h30, messe.
• Sacré-choeur: samedi 14h, messe en portugais.
• Mission italienne: samedi, 18h, messe en italien aux Forges.

AUTRE

- Église néo-apostolique: Dimanche, 9h30, service divin.

LE LOCLE

RÉFORMÉS

- Temple: dimanche 9h45, culte radio-diffusé, F. Moser, garderie d'enfants à la cure.
• Chapelle du Corbusier: pas de culte.
• Services de jeunesse: 10h, école du dimanche aux Monts.

CATHOLIQUES

- Le Locle: 9h30, messe. 10h45, messe en italien.
• Le Cerneux-Péquignot: 11h messe.
• Les Brenets: 9h30, messe.

AUTRE

- Église néo-apostolique: Dimanche 9h30 service divin.

LA NEUVEVILLE

RÉFORMÉS

- La Neuveville: di. 10h, culte à la Blanche Eglise.
• Diesse-Préles-Lamboing: di. 10h, culte à l'église de Diesse.
• Nods-Lignièrès: di. 10h15, culte à Lignièrès

CATHOLIQUE

- La Neuveville: sa. 18h messe; di. 10h messe à l'église catholique.

AUTRES

- Église évangélique de l'Abri: je 20 à 20h, assemblée générale; di. 9h30, culte de la semaine des enfants à la Blanche Eglise.
• Église adventiste du 7e jour: sa. 9h15 étude de la parole, 10h30 culte.
• Armée du Salut: di. 9h45, culte à la salle de l'Armée du salut et programme pour enfants.

Marché de l'emploi



Paraît chaque jour, du lundi au vendredi • Délai: l'avant-veille de la parution à 12 h

Commerce de boissons cherche **représentant**

Libre tout de suite
ou à convenir.

Ecrire à casse postale 234
2016 Cortaillod. 198509-236

Nous recherchons pour missions temporaires de courte, moyenne ou longue durée, plusieurs:

- manœuvres, év. étudiants,
- électriciens, électroniciens
- mécaniciens-électriciens

Il s'agit de travaux de remise en état de bâtiments et machines après incendie dans toute la Suisse. Bonnes conditions d'engagement, hôtel payé. Nous vous renseignerons volontiers.

Montage Christophe Ruetsch, 2740 Moutier, tél. 032 937171 ou 066 220693 ou 038 275055. 160-16254/4x4

Institution cherche:
**auxiliaires de santé,
aides-soignantes ou nurses**
pour travail à la carte
auprès d'enfants malades à domicile.
Tél. 25 42 10. 198535-236

Casa Blanca
RESTAURANT DE NUIT
21 h - 6 h
Ecluse 56 - Neuchâtel - Tél. 038/25 06 00
Cherche pour tout de suite ou à convenir
SOMMELIÈRE EXTRA
avec expérience. De 15 à 20 heures par semaine. 198548-236
Tél. (038) 25 06 00 ou 31 58 71.

Misselbrook sa
Sélection et placement de personnel

Les rives du lac de Neuchâtel...
Un environnement international...
La vie de château... (ou presque)
Vous êtes...

LA SECRÉTAIRE ADMINISTRATIVE

bilingue français/anglais, bénéficiant de quelques années d'expérience professionnelle et vous êtes impatientement attendue au sein du secteur financier d'une multinationale.

Votre indépendance, votre sens de l'organisation, votre flexibilité ainsi que votre résistance au stress vous permettront d'assister efficacement le Directeur de la division.

En outre, sourire, bonne humeur et esprit d'équipe seront également très appréciés par ce jeune groupe de travail.

N'hésitez pas à adresser rapidement votre dossier complet de candidature à **Maria Misselbrook** qui l'examinera en toute confidentialité. 198464-235

Place de la Palud 13 1003 Lausanne
Tél. 312 47 47

Hôtel-Restaurant
La Mouette
2028 Vaumarcus
Tél. 038/55 14 44
de 10 h - 12 h
cherche
**sommelier(ère)
qualifiée** 222971-236

Etude d'avocats,
Neuchâtel, cherche
**femme de
ménage**
environ 3 h par
semaine, suisse ou
permis C, avec
expérience. 198548-236
Tél. 038/25 84 55.

Arts

graphiques

Société proche de Neuchâtel cherche
une employée à 70%
qui se verra confier la responsabilité du secrétariat. Les qualités requises sont les suivantes:
- indépendante et organisée,
- apte à rédiger,
- expérience en comptabilité,
- contact aisé avec la clientèle,
- environ 25-35 ans,
- dynamique.
Faire parvenir offres complètes et prétentions de salaire sous chiffres
D 028-17718, à Publicitas, case postale
1471, 2001 Neuchâtel 1. 223001-236

PARTNER
Job
A la hauteur
de vos ambitions

Mandatés par l'un de nos clients
actif dans le secteur industriel,
nous recherchons

INGÉNIEUR ETS en mécanique

- Exigences:
- Expérience confirmée en construction de machines outils.
 - Maîtrise DAO
 - Bilingue français/ allemand.
 - Envie de s'investir et de progresser.
 - Agé entre 27 et 35 ans.
 - Libre rapidement.
 - Suisse ou permis C.

Intéressé? N'hésitez pas à prendre
contact ou à adresser votre dossier
complet à M. Gueniat. 198503-235

Rue St-Maurice 2
2001 Neuchâtel
Tél: 038 / 25 44 44
**Temporaire
et stable**

Nous recherchons une
**SECRÉTAIRE
EXPÉRIMENTÉE**
capable d'assumer
des fonctions à responsabilité
au sein d'une petite équipe.
Ecrire à L'EXPRESS
2001 Neuchâtel
sous chiffres 236-2790. 198547-236

Nous recherchons
**assistante
en pharmacie**
diplômée
pour entrée immédiate
ou dans un délai rapide.
Engagement à 100%.
Faire offre avec photo à la
Pharmacie Centrale Matthys S.A.
13, rue de l'Hôpital,
2000 Neuchâtel 133737-236
Tél. (038) 25 11 58.

PARTNER
Job
A la hauteur
de vos ambitions

Mandatés par plusieurs clients de la région,
nous recherchons des
**- MENUISIERS POSEURS
- MENUISIERS D'ÉTABLI
- MACHINISTES
- AIDES-MENUISIERS
- CHARPENTIERS CFC
- AIDES-CHARPENTIERS**

Nous offrons un appui constant et des salaires
en fonction de vos capacités ainsi que des
préstations à la hauteur de vos exigences.
Pour de plus amples renseignements, veuillez
contacter M. Vega au (039) 23 22 88.

Av. Léopold-Robert 47/49
2300 La Chaux-de-Fonds
Tél: 039 / 23 22 88
**Temporaire
et stable**

APPRENTISSAGES

Nous engageons encore, pour
la rentrée d'août 1995, un
**apprenti peintre
en carrosserie**

Pour toute information, veuillez
téléphoner à:
Apollo Neuchâtel S.A.,
Bevaix
(038) 46 12 12
(M. Berdat ou Gerber)
222278-240

**BONNES
VACANCES**

Chaque matin
les lecteurs de
L'EXPRESS

trouveront leur quotidien
dans les dépôts suivants:

- VAUD/VALAIS/3 LACS**
- Aigle, K. Hongrin, Bât. PTT
Aigle, Mövenpick Yvorne Ouest
Aigle, K. de la gare
Anzère, Magasin Carmen
Arola, K. Fauchère-Chevrier C.
Ayent, K. Botyre, Savioz J.
Bettmeralp, Coop Valais/Wallis
Brigue, Bibl. de la gare B.L.S.
Brigue, Bibliothèque de la Gare
Broc, K. Bourg de l'Auge 1
Châble Le, Bibliothèque de la Gare
Champéry, Bazar Poste, G. Exhenry
Champéry, Bazar Grenon, Rythner S.
Charmey, Niki-Loisirs & Bureau
Château-d'Éx, K. de la poste
Château-d'Éx, K. de la gare
Château-d'Éx, K., Les Bossons
Clarens, Yersin Cl., rue Gambetta 19
Clarens, K. av. des Pléiades 6
Collons Les, K. Le Cagibi, Micheloud
Crans s/Sierre, Papeterie de la Poste
Crans s/Sierre, K. Gd-Place, Ed. Dolt
Crans-s/Sierre, Papeterie de la Place
Crans-s/Sierre, Xires-Nord, K. La Tabatière
Diablerets Les, Photo J. Baudat
Evolène, Bazar, D. Chevrier-Bovier
Finhaut, Bazar de la Poste
Gampelen, Camping B. Stritt
Grimontz, Bazar du Vieux Pays
Haudères Epicerie-Bazar R. Trovaz
Haute-Nendaz, K. Big-Bazar
Haute-Nendaz, Les Cerisiers, Auclair N.
Leysin, Magasin Rollier, Villa Zinal
Leysin-Feydey, Bibliothèque gare
Leysin, Pernet D., place du Marché
Leukerbad, Kiosk Untere Maressen
Leukerbad, Kiosk Thermal-Badcenter
Leukerbad, Alpenherne St-Laurent
Leukerbad, Primo Lebensm. Kunibergstr.
Marigny, K. de la gare
Marigny, K. Dranse, Bât. Poste, av. gare
Mayens-de-Riddes, K. La Tzoumaz
Montana, Magasin Victoria
Montana, Chez Ali-Baba, Hauswirth M.
Montana, Libr. Immeuble Miremont
Montana, K. Randogne, Bât. PTT
Monthey, K. Bt Placette, av. Europe 21
Monthey, K. A.O.M.C., Koch A.
Monthey-Ville, K. av. de l'Industrie 43
Montreux, Tabashop, Grand-Rue 5
Montreux, N. Spozio, Nouvelle Poste
Montreux, Hôtel Montreux-Palace
Morgins, La Boutique Maytain
Mosses Les, Boul.-Pât. Durussel
Murten, K. Schiffstation
Ollon, K. Kabag, Le Minaret
Orsières, Super-Marché La Ruche
Ovronnaz, Centre-Coop, K. 55270
Saas-Fee, K. Post
Saas-Grund, K. Postplatz
Saas-Grund, Coop Centre Valais/Wallis
Sage La, K. J. Maistre
Sage La, La Forclaz, Dépôt Dent-Blanche
Saillon, Nouveaux-Bains, Gauer Hôtel
Sala La, Dépôt Dent-Blanche
Saint-Luc, Bazar Bella-Tola, H. Pont-Olivier
St-Maurice, Bibl. de la gare
St-Maurice, K. av. du Simplon 7
Salvan, City-Shop, place Centrale
Sembrancher, Epicerie, R. Racine
Sembrancher, Sté Concardia, G. Moulin
Sierre, K. de la gare
Sierre, Bât. Migros, Av. Guisan
Sierre, K. Beaulieu, rue de l'Hôpital
Sierre, K. Rawyl, rte de Montana 6
Sion, K. PTT, Revaz A.
Sion, Bibliothèque de la gare
Sion, K. au Nain Bleu, pass.s-routes gare
Sion, K. Francey O., r. du Rhône 36
Sion, Centre Comm., Art de vivre
Sion, Pap., rue de Lausanne 51
Sion, K. rue du Grand Pont 4
Siviez, Super-Nendaz, SuperM. Rosablanch
Täsch, Bahnhofkiosk
Thyon 2000, K. Tabacs-Journaux
Torgon, Alim. Végé, Joettaz, R. Vanay
Tour-de-Peilz La, K. Pl. du Temple 2
Unterbach, K. G. Zenhäusern
Val-d'Illiez, Kiosque-Bar La Mascotte
Val d'Illiez, Champoussin, K. P.I. Exhenry
Val d'Illiez, Les Crosets, G. Trombert
- Verbier, Libr.-Pap. Aux Galeries**
Verbier-Station, K. Vallée Blanche, Lovey R.
Verbier, Magasin Véronique
Verbier, K. Mondzeu
Verbier, K. Coop
Verbier, K. du Hameau, Paolo D'Amplio
Verbier, Libr.-Pap. Aux Galeries
Verbier-Station, K. Vallée Blanche, R. Lovey
Visp, K. Fiacre, Bât. PTT, Kantonstrasse
Vevey, K. de la gare
Vevey, K. Bât. Migros, r. de Lausanne
Vevey, K. Bât. PTT, av. Général-Guisan
Villars s/Ollon, K. Chamossaire, Gd-Rue
Vissoie, Kiosque-Bazar, A. Bonnard
Zermatt, Coop Oberwallis, Center Zermatt
Zermatt, K. Bahnhofstrasse
Zermatt, Tabak Landi, Oberdorf
Zinal, Bazar du Centre
- OBERLAND
SUISSE CENTRALE**
- Adelboden, K. Obere Dorfstr. 8, H. Schild
Baden, Bahnhofkiosk
Baden, K. Metro-Shop, Presse-Center
Beatenberg, Hôtel, P.R. Wullimann
Beatenberg, K. Dorini, Appart-Hôtel
Brienz, Seehotel Bären, Hauptstr. 72
Frutigen, Bahnhofkiosk
Grindelwald, Bahnhofkiosk
Gstaad, K. Dorfstrasse, R. Trachsel
Gstaad, Bahnhofkiosk
Interlaken, Bahnhofkiosk Ost
Interlaken, Bahnhofkiosk West
Ipsach, Kiosk Hauptstrasse 18
Kandersteg, Bahnhofkiosk
Lenk La, Bahnhofkiosk
Lenk La, K. Rawylstrasse
Luzern, Bahnhofkiosk
Saanen, Mag. z. Kranich, Bahnhofstr.
Thun, Rosenau, Bahnhofkiosk
Thun, Rosenau, Bahnhofkiosk, Perron 1
Zug, Bahnhofkiosk
Zweisimmen, Bahnhofkiosk
- TESSIN**
- Bellinzona, Ch. Pellicano, via Torre
Bellinzona, Centro della Stampa Posta
Canobbio, Ch. Jumbo Sud, v. Sonvico 5
Chiasso, Chiosco Touring
Chiasso, Edicola Stazione
Locarno, Edicola Stazione
Lugano, Palazzo Migros, v. Pretorio 15
Lugano, Chiosco, via Geretta 18
Lugano, Centro d. Stampa Posta
Lugano, Edicola Stazione
Lugano-Paradiso, Chiosco Riva, Debarcadere
Pregassona, via alle Scuole 44
- GRISONS/ENGADINE**
- Arosa, Bahnhofkiosk
Arosa, Coop Cent. Hauptstrasse
Celerina, Bahnhofkiosk
Davos-Dorf, K. Parsenbahn
Davos-Dorf, Tabakwaren, Promenade 120
Flims-Waldhaus, K. P. Schneller
Lenzerheide, Zentrum Lai
Lenzerheide, Kiosk Post Voa Principala 52
St Moritz, Kiosk Hauptpost
St Moritz, Press-Center, Haus Calèche
St Moritz, Press-Center Pl. Del Mulin 2
Tiefencastel, Bahnhofkiosk
Zernez, K. Hauptstrasse PSP-005

**LE
RAIL
VOUS
ENGAGE**

La Division principale des
travaux du
1^{er} arrondissement des
CFF cherche pour sa
section « Installations
électriques »

un/une ingénieur/e EPF/ETS en électricité

pour les domaines suivants:

- étude de projets et réalisation d'installations et de réseaux à câbles (haute tension, basse tension, transmissions, signalisations) y compris les travaux de génie civil pour leurs tracés et leurs canalisations;

ou

- étude de projets et réalisation d'installations électriques basse tension et courant faible pour l'intérieur et l'extérieur des bâtiments (poste ouvert également à une personne ayant la formation OIBT).

Après une formation préalable au siège de la division, ce/cette collaborateur/trice pourrait être engagé/e à la région des travaux de Lausanne, voire dans l'une ou l'autre des régions décentralisées de la Suisse romande.

Profil souhaité:

- aisance dans les contacts,
- sens de l'initiative et de l'organisation,
- ouvert à la mobilité,
- maîtrise de la langue allemande indispensable.

Pour tout renseignement complémentaire, n'hésitez pas à appeler le (021) 342 24 12, ou adressez simplement vos offres de service manuscrites accompagnées des documents usuels à la

Direction du 1^{er} arrondissement des CFF
Section du personnel - CIP
Case postale 345 - 1001 LAUSANNE.



PROGRAMME



Cartes de membres 1994 du Club E encore valables

Bulletin de souscription au Club E

Je ne suis pas encore membre du Club E.

Veuillez me faire parvenir ma carte de membre à l'adresse ci-dessous:

J'aurai ma carte du Club E aux conditions suivantes: (cocher la case correspondante)

- Abonnement annuel à L'EXPRESS = une carte du Club E gratuite
- Carte supplémentaire pour membre de la famille vivant sous le même toit = Fr. 20.- à verser au CCP 20-5695-2

A retourner à: L'EXPRESS Club E
Service de promotion
Case postale 561
2001 Neuchâtel

No d'abonné à L'EXPRESS

Nom:

Prénom:

Rue, no:

NP et localité:

Tél. privé:

Tél. prof.:

Date de naissance:

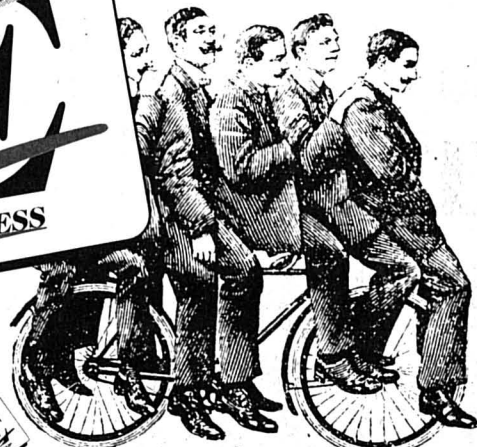

18ème Foire de BROCANTE & d'ANTIQUITES

Panespo - Jeunes Rives
Neuchâtel

Vendredi 21 avril, 14 h - 21 h

Samedi 22 avril, 9 h 30 - 21 h

Dimanche 23 avril, 9 h 30 - 19 h

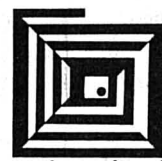

centre culturel
neuchâtelois

CHANSON SARCLORET

L'AMOUR DE L'AMOUR

(et la chair à saucisse...)

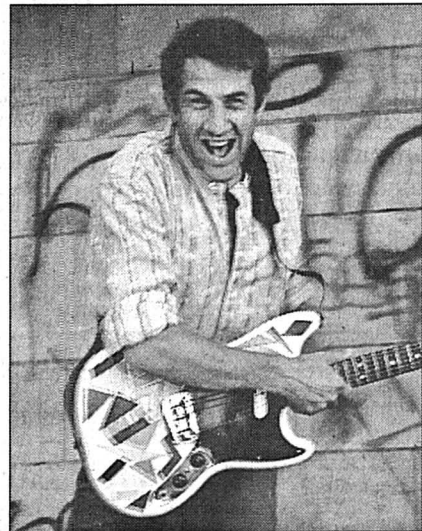

Théâtre du Pommier,
Neuchâtel

Samedi 22 avril, à 21 h

Prix des places: Fr. 20.-

Etudiants, apprentis,

AVS: Fr. 18.-

Membres Centre culturel:

Fr 12.-



Location: Centre culturel neuchâtelois,
tél. 038 / 25 05 05



LES SŒURS DE SARDANAPALE

par Quatre litres douze,
Nancy et Compagnie
Mossoux-Bonté, Bruxelles

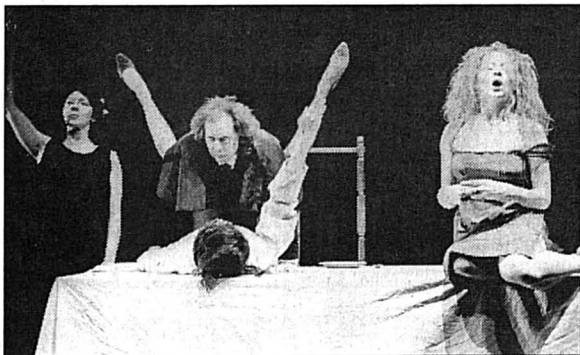

Au départ, une peinture de Delacroix «La Mort de Sardanapale», une impérissable pensée de Groucho Marx: «Tout ce qui ne peut pas se faire au lit ne vaut pas la peine d'être vécu» et une déclaration d'intention.

Théâtre du Neuchâtel

Vendredi 28 avril, à 20 h 30

Prix des places:

Fr. 30.-, 25.-, 20.-

Membres Centre culturel,

réduction Fr. 5.-

Etudiants, apprentis Fr. 15.-

Location: Office du Tourisme,
Place-d'Armes 7,
Neuchâtel, tél. 25 42 43



Championnat
de basket
Ligue nationale A

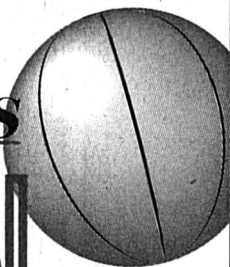

BERNEX

Salle Omnisports, Neuchâtel

Samedi 22 avril, à 17 h 30

Prix des billets:

Fr. 15.-

Etudiants, apprentis,

AVS: Fr. 10.-



BOUTIQUE



SAC DE SPORT

Fr. 49.-

en vente
à la réception
de L'EXPRESS,
rue Saint-Maurice 4,
Neuchâtel

PIN'S DU CLUB

Fr. 5.-

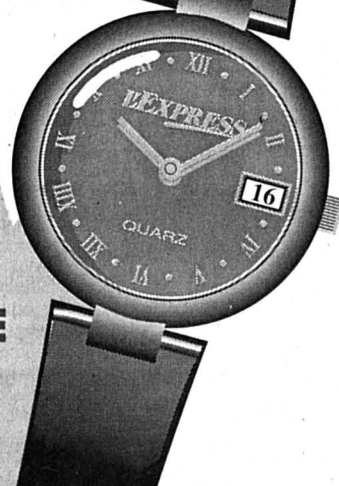

MONTRE

Fr. 49.-

Marché de l'emploi

Paraît chaque jour, du lundi au samedi
Délai: l'avant-veille de la parution à 12h

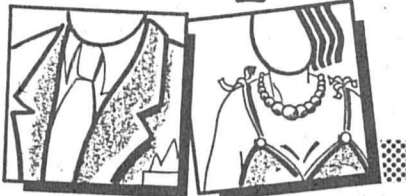

CAMILLE ALBANE
PARIS

223032-236

COIFFURE CONCEPT
EUROCOIFFURE - MARIN-CENTRE

Aimeriez-vous faire partie d'une équipe créative?
Nous engageons:

1 coiffeuse-dames
1 apprentie messieurs

Tél. 038 / 24 52 12

CARITAS NEUCHÂTEL
cherche

UN(E) ASSISTANT(E) SOCIAL(E)

Nous demandons une personne diplômée ou de formation équivalente, intéressée à travailler dans le service social de l'Eglise catholique. Poste à temps partiel. Entrée en fonctions: 1^{er} juin 1995.

198575-236

Faire offres par écrit à:
CARITAS NEUCHÂTEL
M^{me} Françoise CURRAT
Vieux-Châtel 4, 2000 Neuchâtel.

Hôtel de Commune 2016 Cortaillod

cherche tout de suite ou pour date à convenir des

EXTRA
sans permis s'abstenir.

Prière de prendre rendez-vous par téléphone dès 11 h au **038/42 11 17**.

223027-236

Sauvez des **vies!**

Faites un don

CCP 10-1010-6
Tél 031 / 381 79 66

Amnesty International

LE CHŒUR MIXTE DES PAROISSES RÉFORMÉES DE LA CHAUX-DE-FONDS
met au concours le poste de

DIRECTEUR

Entrée en fonctions: fin août 1995. Effectif: 140 choristes.
Activités: participation à divers cultes + préparation et direction des traditionnels concerts des Rameaux.

Les offres manuscrites sont à adresser au président **Marcel Perrenoud**, Temple-Allemand 27, 2300 La Chaux-de-Fonds. Délai de postulation: 30 juin 1995.

198573-236

Nous cherchons, pour une société industrielle en pleine expansion appartenant à deux grands groupes multinationaux et située sur le littoral neuchâtelois, un/une

ASSISTANT(E) - COMPTABLE

qualifié(e) et expérimenté(e).

Ses tâches essentielles seront:

- tenue de la comptabilité,
- exécution de travaux administratifs divers.

Nous demandons:

- une expérience professionnelle de quelques années dans le domaine comptable d'une société industrielle,
- le sens de l'organisation,
- des bonnes connaissances informatiques,
- la maîtrise des langues française et anglaise écrites et orales.

Les prestations offertes sont:

- situation stable,
- traitement adapté aux qualifications et aux exigences du poste.

Les personnes intéressées sont priées de soumettre leurs offres manuscrites avec curriculum vitae, certificats et références à **Monsieur B. Girardin, Société Fiduciaire Suisse-Coopers & Lybrand SA**, case postale 1371, 2201 Neuchâtel.

Société Fiduciaire Suisse Coopers & Lybrand

222994-236

Sarnatech
Clématite S.A.

Sarnatech Clématite S.A.
CH-1337 Valcorbe
Tél. 021/843 24 41
Fax 021/843 18 57

Nous sommes spécialistes dans l'étude et le développement de pièces plastiques de haute précision, le surmoulage de pièces métalliques et de moyens de production tels que moules et cellules robotisées.

Pour renforcer notre capacité au codéveloppement, nous recherchons

UN CONSTRUCTEUR SPÉCIALISÉ EN PIÈCES PLASTIQUES

- vous avez entre 30 et 40 ans;
- vous parlez allemand;
- vous maîtrisez la construction des moules pour matières plastiques;
- vous concevez des sous-ensembles incluant des pièces plastiques depuis plusieurs années;
- vous souhaitez rejoindre une entreprise à la pointe de la technologie.

Si vous vous reconnaissez dans ce portrait, envoyez votre dossier complet avec prétentions de salaire à l'adresse ci-dessus.

197-768428/4x4

EROCARB SA 198553-236

conception et fabrication d'équipements d'extrusion

cherche pour renforcer son département de production

1 MÉCANICIEN-FRAISEUR CNC
1 SPÉCIALISTE EN ÉLECTRO-ÉROSION par enfonçage sur machine CNC

Veillez adresser vos offres de service avec documents habituels à la Direction de **EROCARB SA, La Pomelaz, 1429 GIEZ/YVERDON**

MANETEC EMI - Montage industriel
cherche

DESSINATEURS (construction métallique)
MAÇONS avec CFC
SERRURIERS avec CFC
SOUDEURS
MÉCANICIENS MONTEURS

Bellevue 7, 2074 Marin - Tél. 038 / 33 77 80.

198550-236

Gelegenheit für einen erfahrenen

Aussendienst-Mitarbeiter

der sich eine vielversprechende Existenz aufbauen will.

Wir sind ein aufstrebendes Handelsunternehmen im Bereich der Optikbranche und suchen für den Weiterausbau durchsetzungsfähigen Handelsreisenden, der selbständiges Arbeiten zu schätzen weiss.

Sie betreuen folgendes Gebiet: Mittelland/Französische Schweiz/Tessin.

Wenn Sie sich angesprochen fühlen, senden Sie Ihre Bewerbung mit Lebenslauf, Zeugniskopien und Foto an **Chiffre R 234-53814, à Ofa Orell Füssli Werbe AG**, case postale 4410 Liestal.

198580-236

PARTNER Job

A la hauteur de vos ambitions

Mandatés par un établissement bancaire de renom, nous cherchons un(e)

Gestionnaire de crédits

Exigences:

- Formation bancaire et/ou universitaire.
- Solide expérience dans le domaine des crédits.
- Compétence en gestion administrative.
- Dynamique et entreprenant.
- Bonnes connaissances linguistiques.
- Suisse ou permis C.

Intéressé(e)? N'hésitez pas à adresser votre dossier complet à **Anne Loewer**.

198500-235

Rue St-Maurice 2
2001 Neuchâtel
Tél: 038 / 25 44 44

Temporaire et stable

ADIA

Nous cherchons pour postes fixes ou pour de longues missions temporaires plusieurs

serruriers (bâtiment et industrie)

Les intéressés sont priés de contacter au plus vite **M. Johann Szabo** au (038) 25 13 16.

198357-235

GÉRANCE CHARLES BERSET S.A. LA CHAUX-DE-FONDS
☎ 039/23 78 33
Fax 039/23 77 42

NEUCHÂTEL, À REMETTRE SERVICE DE CONCIERGERIE

pour immeuble de 10 appartements, chauffage central, salle de bains, logement de 3 chambres à disposition, cuisine agencée, entièrement remis à neuf, balcon.

62044-236

Wegen Erweiterung unseres Unternehmens suchen wir

EINE/N DIREKTIONSASSISTENTIN/EN

für eine neue Vollzeit-Stelle (100%) in einem dynamischen, mittleren (PME) Betrieb in Marin/NE.

ARBEITSBEREICH:

- Auftragsbearbeitung.
- Exporte.
- Offerten.
- Progressive Vertretung des Geschäftsführers in sämtlichen Bereichen.
- Allgemeine Korrespondenz.

ERWÜNSCHT:

- perfektes Englisch und Deutsch sowie gute Französisch-Kenntnisse.
- PC Kenntnisse (Word, Excel).
- Selbständigkeit in allen Bereichen des Sekretariats.
- Technisches Interesse.

Sie sind zudem flexibel, belastbar und haben Initiative Gewünschtes Alter: zwischen 30 und 45 Jahre.

Sollten Sie unseren Anforderungen entsprechen, bitten wir Sie, uns eine handgeschriebene Offerten mit Photo und Lebenslauf sowie Kopien Ihrer Zeugnisse unter Ziffer **S 028-17681, à Publicitas**, case postale 1471, 2001 Neuchâtel 1 zuzusenden.

198551-236

nous cherchons un(e)

représentant(e)

qui vende nos emballages exclusifs de cabas en papier et plastique, ainsi que nos papiers-cadeau dans les boutiques et magasins spécialisés dans toute la Suisse romande, VS et BE. Nous sommes déjà bien intégrés sur le marché.

Nous exigeons, que notre futur(e) vendeur/vendeuse soit bilingue français/allemand, âgé(e) de 30 à 45 ans et qu'il(elle) ait une formation commerciale et de l'expérience dans la vente. Des connaissances dans la branche graphique seraient un avantage, mais non indispensables.

Nous vous offrons une activité sûre pleine d'avenir et un salaire intéressant.

Veillez nous envoyer vos documents.

198588-236

PAPIERHOF RHEINFELDEN SA
Libellenweg 1 4310 Rheinfelden
à l'att. de Mr. König Tél. 061 - 831 53 26

fr fondation la résidence

Home médicalisé, Foyer de jour et appartements pour personnes âgées désire engager

un(e) animateur(trice) diplômé(e)
qui prendra la responsabilité du service d'animation.

Nous demandons:

- un diplôme d'animateur(trice) ou formation jugée équivalente,
- une expérience de quelques années dans le domaine de l'animation pour les personnes âgées.

Nous offrons:

- Salaire et avantages sociaux: selon normes ANEMPA.

Entrée en fonctions: 1^{er} septembre ou date à convenir.

Les candidat(es) adresseront leurs offres manuscrites avec les documents usuels à **M. Pierre-André Schneider**, directeur de la Fondation La Résidence, case postale 405, 2400 Le Locle.

Des renseignements complémentaires peuvent être obtenus auprès de **M. Michel Juvet**, infirmier-chef, tél. (039) 332 111.

198581-236

MERCANTILE FINANCIAL GROUP LTD.
La bourse a un futur - votre chance en 1995

Vous êtes prêt à produire plus que la moyenne en pleine concentration sur la vente dans la bourse par téléphone et vous avez décidé d'améliorer votre revenu comme

conseiller (top-vendeur)

alors appelez-nous pour d'autres informations.

Nous vous offrons un poste en mouvement accompagné d'une formation permanente. Par la suite, vous ferez la connaissance d'un produit de la branche financière, très connu et intéressant (US Option), qui aura lieu au bureau à Vaduz (Liechtenstein). Connaissances de la langue allemande souhaitées.

Si vous êtes âgé de 23 à 33 ans et très motivé, n'hésitez pas à nous appeler, nous vous aiderons à changer votre futur.

M. F. G. / B. S. Vaduz/Triesen, M. Gerardo G. Cosentino.
Tél. 075 233 22 44.

223017-236

Wir sind ein Hersteller von Duschabtrennungen und suchen für sofort eine(n)

KFM. MITARBEITER/IN

Wir erwarten: abgeschlossene kfm. Ausbildung zum Büro- oder industriekaufmann/frau, EDV-Kenntnisse.

Wir bieten: leistungsgerechte Bezahlung und gute Arbeitsbedingungen sowie zusätzliche soziale Leistungen.

Ihre schriftliche Bewerbung mit den üblichen Unterlagen richten Sie bitte an:

SANIKU S.A. Postfach 111, CH 2108 Couvet

223005-236

Vous, OK, et personne d'autre

Notre client, une société industrielle située sur le littoral neuchâtelois nous a confié la recherche d'une

SECRÉTAIRE-COMPTABLE

Vos tâches:

- secrétariat général
- suivi des commandes
- contacts avec la clientèle
- tenue de la comptabilité
- gestion des assurances sociales

Votre profil:

- diplôme de commerce ou CFC
- bonnes connaissances d'allemand
- intérêt pour la comptabilité
- maîtrise de l'informatique
- min. 1 année d'expérience.

Si vous cherchez un poste varié et intéressant au sein d'une petite équipe, n'hésitez pas à contacter **Tania Aintablian** pour fixer un entretien.

223029-236

OK PERSONNEL SERVICE
Placement fixe et temporaire

Rue Saint-Maurice 12 • 2000 Neuchâtel • 038/24 31 31

meublorama

SUPERMARCHÉ DU MEUBLE

Pour les jeunes



LAURENCE - Chambre à coucher 2 tons, superdesign.
Armoire 4 portes avec miroirs et tiroirs,
lit à 2 places, chevet et commode
à tiroirs.

1450.-

Un prix supercool Meublorama
(litterie en option)



Venez comparer...
Un choix gigantesque...
Des prix révolutionnaires

Vente directe du dépôt (8500 m²)
Exposition sur 2 étages, avec ascenseur
Sur demande, livraison à domicile

OUVERT de 9 à 12 h et de 13 h 45 à 18 h 30
Samedi de 8 à 12 h et de 13 h 30 à 17 h. Lundi matin fermé.

AUTOMOBILISTES : dès le centre de Bôle, suivez les flèches « MEUBLORAMA »

meublorama

MEUBLES-DISCOUNT

BÔLE (près de la Gare CFF de Boudry)

L'EXPRESS

176004-110

Pour tout nouvel
abonnement annuel

Économisez Fr. 351.-

à l'année par rapport à l'achat
au numéro.

+ 1 mois gratuit

- L'abonnement se renouvelle tacitement
sauf révocation écrite 1 mois
avant l'échéance.
- Pour la première période, le montant
sera déterminé au prorata.
- Cette offre est valable uniquement
pour les nouveaux abonnés.
- Coupon à nous faire parvenir à

L'EXPRESS
Service de diffusion,
Case postale 561
2001 Neuchâtel
ou par fax: 038 / 243 614.

BULLETIN DE SOUSCRIPTION

Je souhaite
recevoir

L'EXPRESS

1 mois à l'essai

Je m'abonne régulièrement par:

- trimestre
 semestre
 année
 ou abonnement temporaire de mois

Fr. 71.-
Fr. 135.-
Fr. 253.-
y compris 2% taxe TVA

marquer d'une croix ce qui convient

Nom: _____
Prénom: _____
c/o: _____
Rue: _____ No: _____
No postal: _____ Localité: _____
Date: _____ Signature: _____

Espace réservé à _____
Code Sect. Bande JA Taxe Port AV

A découper et à conserver

FUST - BAINS

Pour toutes les dimensions

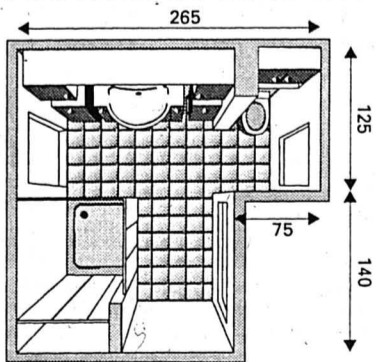

FUST propose toutes les bonnes marques à des
prix avantageux. Venez visiter notre
exposition.

N'oubliez pas vos mesures!

FUST-ENTREPRISE GENERAL

FUST se charge pour vous de toutes les
transformations de salles de bains, cuisines ou
bâtiments. Et cela à des prix fixes garantis.

FUST BAINS CUISINES

Neuchâtel Rue des Terreaux 5 038 25 53 70
La Chaux-de-Fonds Hyper-Fust, bd des Eplatures 44 039 26 16 50
Bienne Hyper-Fust, route de Soleure 122 032 52 16 04
Yverdon Rue de la Plaine 5 024 21 86 16

05 2569 38/4 • 4

Le printemps de votre voiture

D'un grand bond dans le printemps

Service d'entretien « Le printemps de votre voiture » avec
dessalage et nettoyage, pare-soleil kangourou et participa-
tion automatique au tirage au sort.

- Nettoyage du dessous de caisse et vérification de sa protection
- Nettoyage extérieur
- Nettoyage intérieur à l'aspirateur et nettoyage des vitres

Fr. 68.- (TVA incl.)

Avec nettoyage et
conservation du moteur
et de son compartiment:
Fr. 89.-

Pour toutes les marques
et tous les modèles.

Du 20 février
au 27 mai 1995

Grand tirage au sort!

A gagner:

- 1 Cabriolet VW Golf d'une valeur de Fr. 33 500.-
- 10 vélos tout terrain pliants GAMAPARTS GPX Sport
- 100 draps de bain « kangourou »



SENN Automobiles

Garage Hironnelle, Neuchâtel, tél. 24 72 72

Autocarrefour SA M. Corradini Colombier, tél. 41 27 47	Garage Alfio A. Schiavi Bevaix, tél. 46 11 60	Garage Bello S. Bello Montmolin, tél. 31 40 66	Garage Moderne W. Gattoliat Fleurbaey, tél. 61 11 86	Garage Brügger W. Brügger La Côte-aux-Fées, tél. 65 12 52
Garage de la Cour A. Caso Peseux, tél. 31 77 00	Garage Dutré C. Dutré Fleurbaey, tél. 61 16 37	Garage Allfer J.-L. Allfer Saint-Aubin, tél. 55 11 87	Garage de Bellevaux J.-F. Bühler Neuchâtel, tél. 24 28 24	Garage du Seyon C. & P. Viatte Dombresson, tél. 53 28 40



Pension & magasin
spécialisé pour
chiens et chats

Toujours à votre service.

Pour toutes réservations
dès le 1^{er} mai 1995:

Tél. (038) 41 38 31.

195729-110

7 jours/7
24H / 24

ASTRO VOYANCE

Directe par Téléphone
156 73 19

2,13 Frs.-Min.

EXPOSITION MACHINES DE JARDIN

vendredi 21 & samedi 22 avril
de 13 h 30 à 20 h 00

Gilbert ZBINDEN
Matériel de jardin
2112 Môtiers

CONCESSIONNAIRE YAMAHA POWER PRODUCT
198584-110

Avis

Une détresse économique précaire nécessite la fermeture de la maison Borer
meubles en gros. Le liquidateur Bernard Kunz a été mandaté pour la

Liquidation totale

de l'énorme stock des meubles de première qualité, des ensembles de salon (en cuir véritable et en tissus), des tables basses, des armoires hautes, des petits meubles, ainsi que des tapis d'orient et du Tibet, choisis avec soins.

La liquidation ne durera que très peu de temps. Pour cette raison les prix de liquidation ont été réduits massivement, au moins 40% à 70% en dessous de la véritable valeur. Notez à titre d'exemples quelques pièces du stock énorme: Magnifique ensemble de salon en cuir, sofa à 3 places, sofa à 2 places et fauteuil, au lieu de Fr. 6050.- maintenant seulement Fr. 3450.-; splendide armoire ondulée à 1 porte, au lieu de Fr. 2050.- maintenant seulement Fr. 1140.-; très belle table de salon en marbre, au lieu de Fr. 1600.- maintenant seulement Fr. 580.-; tapis Nepal-Tibétain très fin, fait main, au lieu de Fr. 2400.- maintenant seulement Fr. 980.-; unique meuble vitrine, au lieu de Fr. 205.- maintenant seulement Fr. 95.- etc. etc. Le choix en pièces d'aménagement est énorme.

Autorisée jusqu'au 30.6.1995

Pourquoi
dépensez des milliers de francs, si vous pouvez maintenant, grâce à cette liquidation unique, acheter des articles de la plus haute qualité pour beaucoup moins d'argent.

Emmagasinement gratuit
après versement d'un petit acompte.

Garantie
Nous vous garantissons que tous les meubles et les ensembles de salon proviennent des fabricants de meubles et des menuiseries de grande renommée de la Suisse et de l'étranger et n'ont pas été fabriqués bon marché pour cette occasion.

Bien entendu
nous vous livrons vos meubles dans toute la Suisse à domicile à des frais très modérés.

Vente de liquidation dès maintenant jusqu'à liquidation du stock: 10 h à 18.30 h, Samedi 9 h à 16 h sans interruption

Borer meubles en gros

Länggasse 308, 3280 Morat, Tél. 037 / 71 11 55

A partir de la gare CFF en direction de Lausanne, près du Rastawerk S.A. Sur la route de contournement en direction de Lausanne 4ème rondito à droite.

Le mandataire: **Pour tous renseignements Tél. 157 05 05** Fr.-33 / min.

Bernard Kunz Liquidateur SA

Büro Zürich: 8105 Watt-Regensdorf - «zum Türmeli» - Telefon 01 - 840 14 74
Amtierend für Liquidationen, Sanierungen, konkursamtliche Verwertungen
Büro Lausanne: 1510 Moudon - Rue Grenade 1 - Tél. 021 - 905 62 55

249-114775/ROZ

L'Expo printemps amène le beau temps

AUJOURD'HUI

Prévisions pour 14 heures

Températures:

Neuchâtel:	14°
Boudry:	14°
Cernier:	12°
Môtiers:	11°
La Chaux-de-Fonds:	10°
Le Locle:	10°
La Vue-des-Alpes:	8°
Soleil:	
Lever:	6h34
Coucher:	20h29
Lune (décroissante):	
Lever:	2h05
Coucher:	11h49

Dominante:

- Soleil
- Nuageux
- Couvert

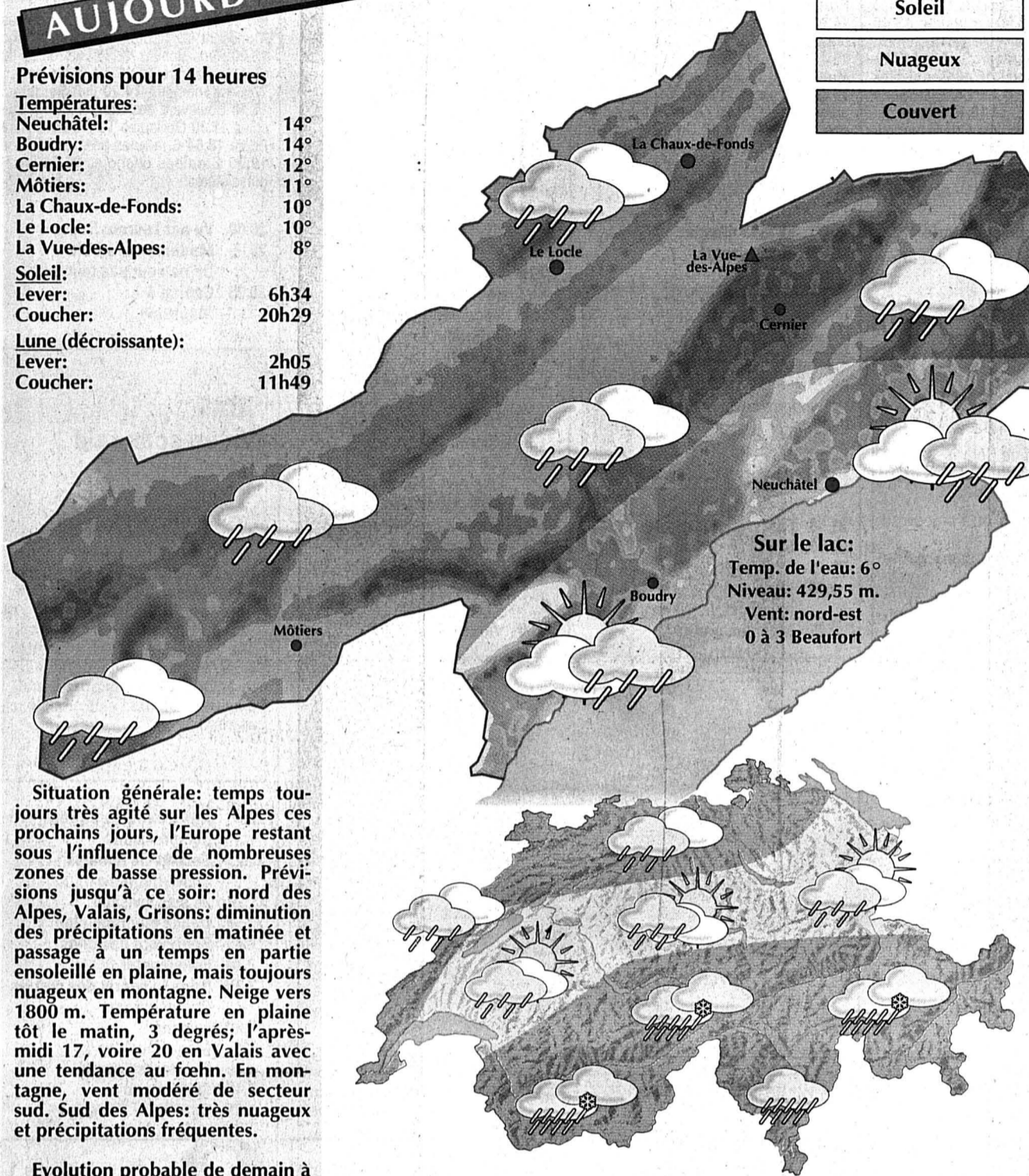

Sur le lac:
Temp. de l'eau: 6°
Niveau: 429,55 m.
Vent: nord-est
0 à 3 Beaufort

Situation générale: temps toujours très agité sur les Alpes ces prochains jours, l'Europe restant sous l'influence de nombreuses zones de basse pression. Prévisions jusqu'à ce soir: nord des Alpes, Valais, Grisons: diminution des précipitations en matinée et passage à un temps en partie ensoleillé en plaine, mais toujours nuageux en montagne. Neige vers 1800 m. Température en plaine tôt le matin, 3 degrés; l'après-midi 17, voire 20 en Valais avec une tendance au föehn. En montagne, vent modéré de secteur sud. Sud des Alpes: très nuageux et précipitations fréquentes.

Evolution probable de demain à mardi: au nord des Alpes: demain, nébulosité changeante, quelques intervalles de soleil. Dimanche, nuageux avec de la pluie à l'ouest. Tendence pour lundi et mardi: toujours variable avec quelques précipitations. Lundi et mardi: amélioration, assez ensoleillé mardi.

Infographies Pascal Tissier L'EXPRESS
Sources: Jean-François Rumley, Observatoire cantonal et Keystone.

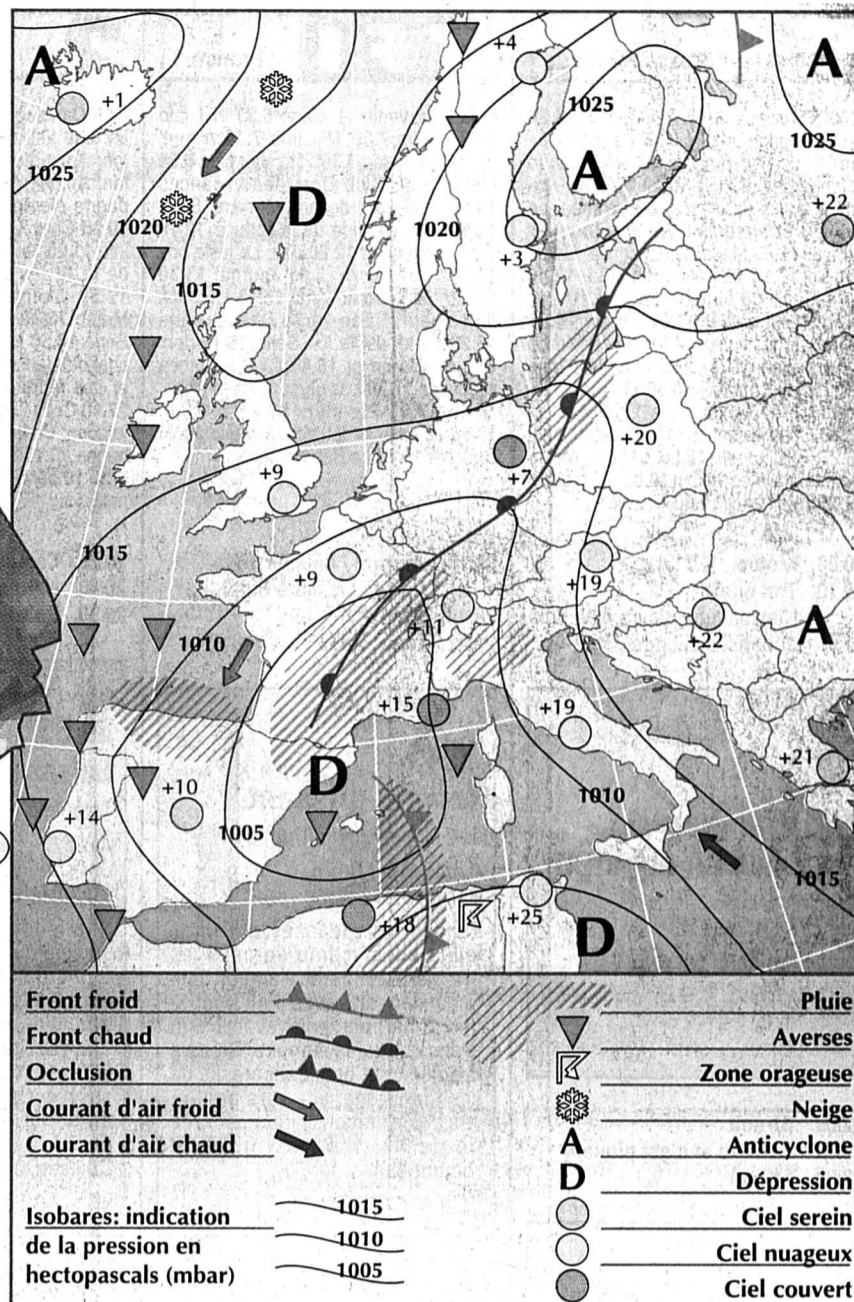
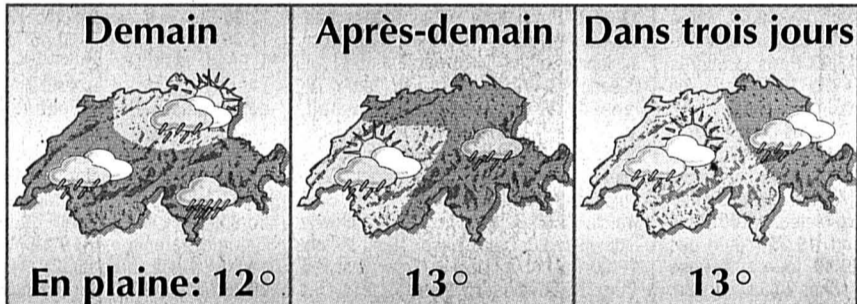

OBSERVATOIRE

Conditions météorologiques communiquées par l'Observatoire cantonal de Neuchâtel (490 m).

Températures	18.04	19.04	20.04
Moyenne	12,8°	9,0°	5,0°
7h30	10,6°	9,4°	3,4°
13h30	14,3°	9,4°	6,1°
19h30	15,4°	8,9°	6,3°
Maximum	16,5°	15,4°	8,8°
Minimum	8,7°	7,9°	2,6°
Précipitations (en mm)	0,0	5,1	5,1
Pression barométrique (en mbar)			
7h30	950,2	946,7	953,8
13h30	949,2	946,6	954,7
19h30	947,0	945,4	955,2

TEMPÉRATURES

Hier à 14 heures

En Suisse		
Zurich	pluie,	3°
Bâle-Mulhouse	non reçu	
Berne	bruine,	6°
Genève-Cointrin	peu nuageux,	8°
Sion	très nuageux,	8°
Locarno-Monti	pluie,	9°
Ailleurs en Europe		
Paris	peu nuageux,	8°
Londres	peu nuageux,	11°
Berlin	très nuageux,	5°
Moscou	temps clair,	22°
Athènes	peu nuageux,	20°
Istanbul	beau,	17°
Rome	pluie,	16°
Palma	peu nuageux,	16°
Lisbonne	nuageux,	21°
Autres continents		
Jérusalem	temps clair,	17°
Miami	temps clair,	31°
New York	pluvieux,	24°
Rio de Janeiro	nuageux,	33°
San Francisco	temps clair,	15°
Bangkok	temps clair,	36°



HAPPY BIRTHDAY - La reine d'Angleterre Elizabeth II fête aujourd'hui son 69me anniversaire. Rappelons qu'elle fut couronnée le 2 juin 1953 suite au décès de son père, George VI, le 6 février 1952.

Clin d'œil

Escargots marocains disputés

Les exportations marocaines d'escargots vers les pays européens ont atteint 4.700 tonnes en 1994 mais les spécialistes de la question au Maroc accusent les Espagnols de s'approprier une grande partie de la production locale, nettement supérieure à ce chiffre, pour la revendre eux-mêmes à la France.

En l'absence de toute législation marocaine gérant rationnellement l'exploitation des escargots, la «main-basse de quelques Espagnols» sur les gastéropodes marocains «priverait le pays de devises aussi importantes» que celles assurées par l'exportation des tomates, indique l'Institut agronomique et vétérinaire Hassan-II.

Selon l'Institut, les devises générées par ces exportations représenteraient 50% de la valeur de celles des tomates. Le Maroc exporte chaque année plus de 100.000 tonnes de tomates vers l'Europe. /ap

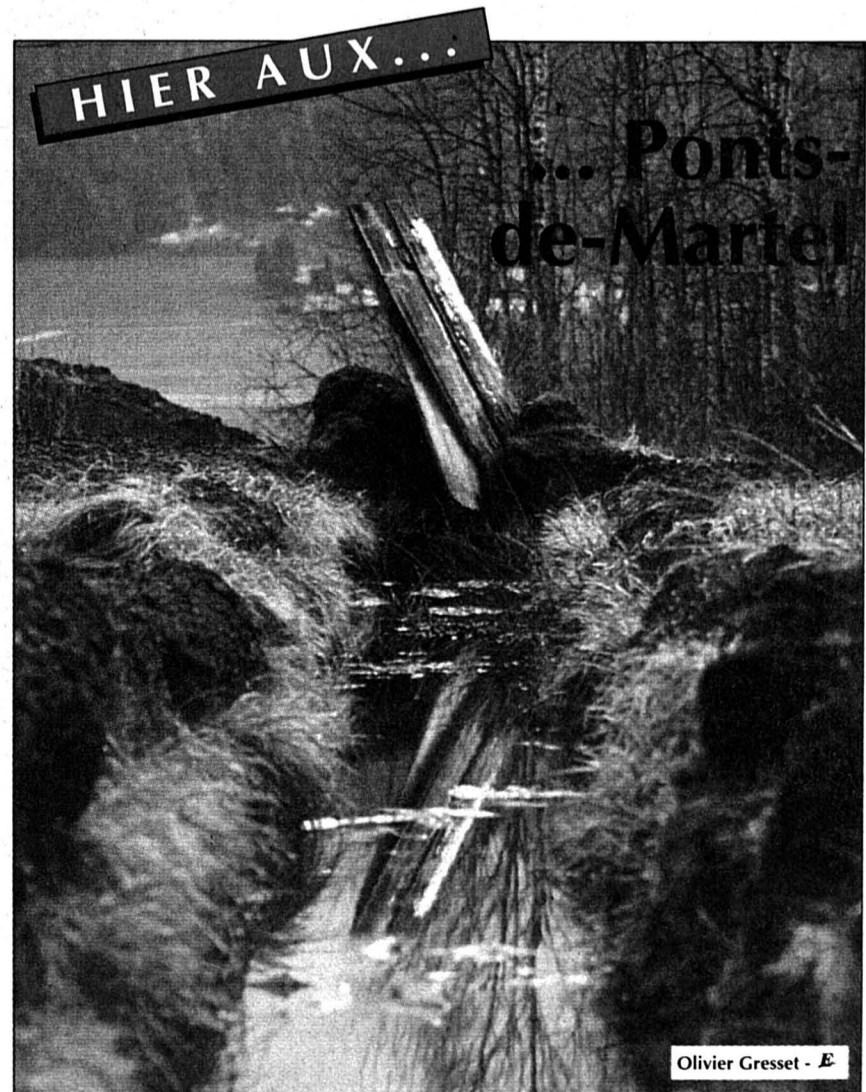

Olivier Gresset - E