

DYNASTAR — AUTHIER — VÖLKL

ritschard sport

J.-P. Ritschard
Chavannes 7 et 15 Tél. 25 44 52
2000 Neuchâtel

SKIS: Equipements pour toute la famille, du débutant à la compétition.
Aiguisage des arêtes et réparation des semelles de ski.

SKIS DE FOND ET ACCESSOIRES.

PATINS: tout le matériel pour le hockey sur glace.
Aiguisage de patins.

Vélos pour enfants et adultes, cyclomoteurs. 054919 B

HEAD — ATTENHOFFER — KNEISSL

Prêts

Sans caution jusqu'à Fr. 10.000.—
Formalités simplifiées. Discretion absolue.

Ouvert le samedi matin

(038) 24 64 64

BANQUE COURVOISIER SA
2000 Neuchâtel
Fbg de l'Hôpital 21

Envoyez-moi documentation sans engagement

FRAN

Nom _____
N° le _____
Rue _____
N/P Localité _____

MACHINES À LAVER

linge, vaisselle, petits défauts d'email.

Occasion garantie.
Réparations toutes marques.

Techma
Tél. (038) 31 11 93. 050375 B

LA TV COULEUR MEILLEUR MARCHÉ

NOUS POUVONS VOUS OFFRIR

— des rabais importants
— des reprises incroyables

Pour plus de renseignements, renvoyez ce coupon-réponse ou téléphonez à :

Nom _____
Prénom _____
Rue _____
N° postal — Localité _____
N° de téléphone _____

TÉLÉCOLOR COLOMBIER

Rue Haute 6
(038) 41 11 21

SERVICE UNITEL

JE DÉSIRE

1. SIMPLEMENT DES RENSEIGNEMENTS PAR TÉLÉPHONE

2. UNE VISITE D'UN CONSEILLER TV (heure préférée _____)

3. UN ESSAI GRATUIT (3-5 jours) D'UN TV COULEUR

66 cm 56 cm plus petit

Marquer d'une croix la (les) mention (s) nécessaire (s)

055276 B

Fascinant

Votre plus belle mise pour vos plus belles soirées.

139.-

199.-

Robe de cocktail viscosé gris, rose Gr. 36-44 139.-

Ensemble 3 pièces jupe, blouse et boléro viscosé gris, rose Gr. 36-44 199.-

Une maison remplie de cadeaux

AU LOUVRE
La Nouveauté SA

NEUCHÂTEL

057613 B

Pour le coin à manger...

Belle garniture d'angle en pin comprenant

1 banc d'angle avec joli coussin fantaisie

1 table avec 2 rallonges / 2 chaises **910.-**

Armoire à glace 4 portes

Miroir cristal teinté bronze **690.-**

Lits superposés 90x100, hêtre naturel **300.-**
teinté noyer **320.-**

Pour les écoliers: Bureau 3 et 4 tiroirs, noyer ou pin 150.- Chaise réglable 58.-

Facilités de paiement par le Crédit Coop

4^{me} anniversaire

ameublement super-centre portes-rouges

Nous réservons pour les fêtes!

Pour tout achat de Fr. 500.-
1 chaise en bois gratuite

4^{me} anniversaire
du Super-Centre Portes-Rouges à Neuchâtel

Grande loterie gratuite

Parmi les nombreux lots: une TV couleur Philips, des armoires congélateurs, des frigos, une machine à laver le linge, des appareils photo, des montres, des fours à raclette, des fers à repasser, des fers à chauffer, des bons d'achat Diana, du Martini, etc... etc...

1 billet = 2 tirages

Tirages quotidiens: 21, 22, 23, 24, 25, 26, 28, 29, 30 novembre, 1, 2, 3 décembre 1977

Nom: _____
Prénom: _____
Domicile: _____
Adresse: _____

Ce bulletin, déposé au Super-Centre Portes-Rouges ou expédié par poste, participe au plus prochain tirage (3 décembre 1977 au plus tard), ainsi qu'au tirage final du 9 décembre 1977, à 18 heures.

Au Super-Centre

Super-Centre Portes-Rouges

057604 B

IMPÔT SUR LA RICHESSE

L'expérience bâloise et les analyses du Conseil fédéral démontrent le caractère néfaste de l'initiative socialiste

Le demi-canton de Bâle-Campagne a approuvé en 1972 une initiative pour un impôt sur la richesse.

Or, deux ans après seulement, les citoyens adoptaient un nouveau régime fiscal plus raisonnable afin de limiter les pertes de recettes enregistrées après l'introduction de l'impôt sur la richesse.

L'initiative socialiste, sur laquelle le peuple suisse est appelé à voter le 4 décembre, aura surtout pour conséquence d'augmenter la charge des contribuables moyens pour compenser les exonérations prévues dans l'initiative.

D'après le Conseil fédéral, les modifications apportées au système de l'imposition directe du revenu et de la fortune risquent de créer de grosses difficultés aux cantons à faible capacité financière.

De plus, l'initiative, en n'apportant qu'une recette supplémentaire à la Confédération, ne lui permet pas de résoudre ses problèmes financiers actuels.

Il convient donc de combattre les erreurs socialistes

cueillir les fruits... ou couper l'arbre?

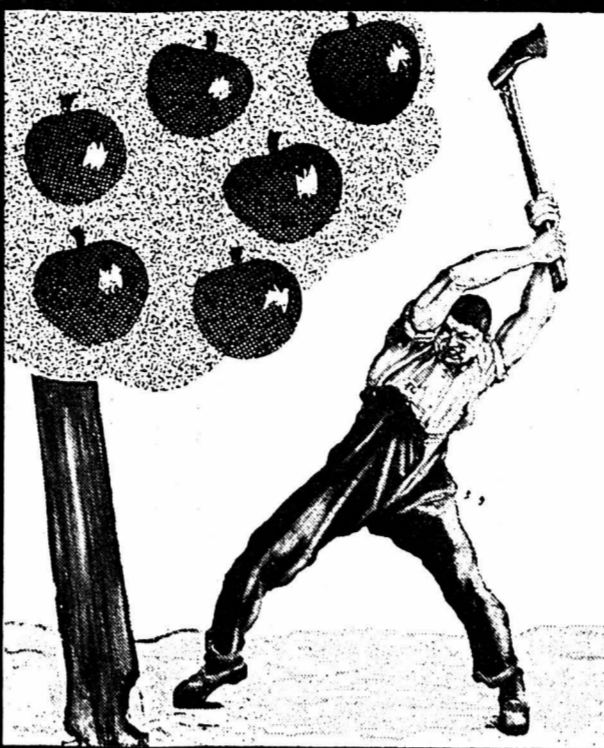

INITIATIVE FISCALE SOCIALISTE NON

Comité d'action neuchâtelois, D. Eigenmann, 2016 Cortaillod

057627 A

CHERCHEZ LE MOT CACHÉ

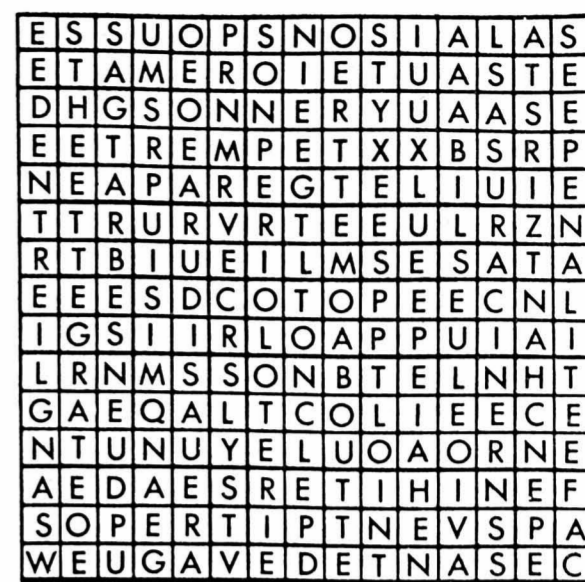

Pour trouver le mot caché, rayez dans la grille les mots de la liste en commençant par les plus longs. Il vous restera alors huit lettres inutilisées avec lesquelles vous formerez le nom d'une maladie. Dans la grille, les mots peuvent être lus horizontalement, verticalement ou diagonalement, de droite à gauche et de gauche à droite, de haut en bas ou de bas en haut.

Aux - Are - Blaise - Bout - Café - Cime - Dent - Dur - Etamer - Epée - Gravitation - Gredin - Lys - Loterie - Lorsque - Oncle - Omettre - Pelure - Pénalité - Penchant - Pousse - Pitre - Puis - Paul - Riz - Roi - Raciner - Saut - Seule - Sonner - Saxe - Stable - Suisse - Salaisons - Sandow - Sanglier - Santé - Targette - Tarbes - Thé - Trempe - Vent - Vague.

(Solution en page radio)

Débarras
caves, galetas, appartements
M. SANDOZ
Tél. 46 18 20 42 38 42.
026000 A



L'indifférence désunit
— la solidarité unit.

Secours suisse d'hiver

SETIMAC
ÉTANCHEITE SA

ISOLATION - ÉTANCHEITÉ - ASPHALTAGE - JOINTS

Les Troncs 12 2003 Neuchâtel Tél. (038) 31 91 81

Exécution et réfection de tous systèmes d'étanchéité avec ou sans isolation thermique

055287 A

Un déménagement en Suisse, Europe ou outre-mer?

Une affaire de confiance

WITTWER

NEUCHÂTEL - Tél. (038) 25 82 82

FAITES-NOUS CONFIANCE!

Demandez-nous une offre gratuite 057105 A

CS
Prêt personnel



CREDIT SUISSE
CS

à partir de Fr. 1000.-
rapide et avantageux

Comparez, cela en vaut la peine!
Quelques exemples de notre tarif:

Crédit	12 mois Mensualité	24 mois Mensualité	36 mois Mensualité	48 mois Mensualité
9 000.-	799.20	422.30	296.70	233.85
12 000.-	1065.-	562.50	395.-	311.25
15 000.-	1331.25	703.15	493.75	389.05
25 000.-	2218.75	1171.90	822.90	648.45

Intérêt, tous frais et prime pour exonération des mensualités ou du solde de la dette inclus.

Je désire un prêt personnel de

Fr. _____

remboursable par mensualités de Fr. _____

Nom _____ Prénom _____
NP/Localité _____ Rue/no _____
Habite ici depuis _____ Téléphone _____
Domicile précédent _____
Date de naissance _____ Etat civil _____ Profession _____
Lieu d'origine _____ Chez l'employeur actuel depuis _____ Revenu mensuel total _____
Loyer mensuel _____ Date _____ Signature _____

A envoyer au CREDIT SUISSE 2001 Neuchâtel, Place Pury, 038/25 73 01, ou à une autre succursale du Crédit Suisse 040933 A

SURMOURINS



... et jouez avec nous à l'ensemblier! Notre programme OSLO mettra vos talents en valeur. Pratique et polyvalent, il est réalisé en pin 1er choix.

Il vous laisse vraiment toute latitude et vous permet de trouver de la place pour tout en vous laissant beaucoup de place pour vivre. Un meuble-paroi combinant bar, bibliothèque, compartiment stéréo, discothèque et compartiment TV est vraiment la solution idéale. Les nombreux éléments à disposition vous donneront une foule d'idées et, grâce au système combinable, vous réussirez à personnaliser votre intérieur dans le cadre de votre budget.

Commencez par un arrangement très simple que vous complétez au fur et à mesure. Les 13 éléments du programme OSLO permettent de multiples combinaisons. Un vrai défi lancé à votre sens de l'organisation et à votre goût de l'originalité!

Qualité Bienfacture Design

Le programme OSLO se distingue par la beauté du bois naturel, ses finitions soignées, un design exceptionnel.

De solides charnières sont un exemple du soin minutieux apporté à l'équipement et à l'agencement de ces meubles.

A propos de décoration d'intérieur

Si vous avez un problème, n'hésitez pas à le soumettre à nos spécialistes. Ils vous feront profiter de leur expérience et vous aideront à mettre au point la solution personnalisée que vous recherchez.

A vos plans, Mesdames et Messieurs les ensembleurs!

De nouvelles idées pour votre intérieur

Mettez tous vos meubles au pied du mur..



Notre force, c'est le choix.

13 éléments et 1000 possibilités

Corps à 2 portes + 1 rayon. Hauteur 64 cm, profondeur 38 cm, largeur 94 cm, Fr. 298.-

Corps à portes vitrées + 2 rayons. Hauteur 102 cm, profondeur 38 cm, largeur 94 cm, Fr. 329.-

Corps à abattant + 1 rayon. Hauteur 40 cm, profondeur 38 cm, largeur 94 cm, Fr. 229.-

Corps à 3 tiroirs. Hauteur 40 cm, profondeur 38 cm, largeur 66 cm, Fr. 219.-

Corps à 2 portes + 1 rayon. Hauteur 40 cm, profondeur 38 cm, largeur 94 cm, Fr. 239.-

Existe en 2 hauteurs (125 + 221 cm). Idéal aussi pour séparer une chambre. Finitions impeccables des 2 côtés des meubles

Neuchâtel

Devons-nous réaliser l'affaire de notre vie?

Dans notre entrepôt de Winterthour reposent des douzaines, des centaines - ou plutôt des milliers d'objets différents. Il y a là des machines, des ustensiles, des appareils, des accessoires, des outils, des moteurs et des installations. Il y a là des outils médiévaux, des ustensiles de ménage modernes, la première lampe amplificatrice, un appareil de mesure genevois, des machines à écrire et des appareils photographiques, des roues hydrauliques et des métiers à tisser. Et des certificats de brevet, des dessins techniques, des photographies, des manuscrits d'inventeurs, des journaux personnels et des actes. En tout et pour tout 6000 objets.

Mais voici que se pose la question de savoir si nous devons vendre le tout. A des antiquaires, à des musées de New York, Londres, Munich ou Paris. Devons-nous jeter le manche après la cognée pour la seule raison que, jusqu'à ce jour, la Confédération ne s'est pas montrée disposée à soutenir le projet de 18 millions du Technorama? Nous ne sommes pas de cet avis. Tout d'abord, nous avons collecté auprès de particuliers de l'argent et une grande partie des objets d'exposition. Puis, nous avons bénéficié de la compréhension des autorités cantonales zurichoises. Ensuite, la municipalité de Winterthour nous a promis tant de l'argent

que du terrain. Enfin, nous avons élaboré un projet sur le plan de la construction et de la technique d'exposition et créé l'organisation nécessaire. Et tout cela dans l'inébranlable conviction que la Suisse, pays hautement industrialisé et à la pointe de la technique, devrait, elle aussi, pouvoir montrer à ses citoyens et visiteurs, de quelles performances techniques et scientifiques elle est capable. Que manque-t-il donc encore? Il manque ces derniers 6 millions de francs que nous devons obtenir de la Confédération pour pouvoir concrétiser l'ensemble du projet. Il ne manque donc plus que l'accord des conseillers fédéraux. C'est dans cette perspective que nous nous

adressons au public. Nous demandons que soit montré à nos écoliers et écolières, à nos apprentis et étudiants, à nos mères et pères de famille comment, sur le plan technique et scientifique, la Suisse est devenue ce qu'elle est aujourd'hui. Et ce, au moyen d'une collection d'objets inestimable. Collection que nous ne voudrions vendre en aucun cas.

Société Suisse Pro Technorama
8401 Winterthour
Compte de chèques postaux 84-4318

Dimanche 1^{er} janvier 78

NOUVEL-AN
COURSE SURPRISE
AVEC UN
SENSATIONNEL
BUFFET DE FÊTE

AU PROGRAMME:
belle promenade en car
apéritif pétillant,
repas - buffet de fête,
orchestre de 5 musiciens,
danse, ambiance,
cottons, galette,
POUR LE PRIX DE Fr. 64.-

Nombre de places limité.
Programmes - Inscriptions

VOYAGES
WITTWER
Neuchâtel, St-Honoré 2 ☎ 25 82 82
Couvvet, St-Gervais 1, ☎ 63 27 37

LA CITÉ LA CITÉ

LA CITÉ LA CITÉ

PRIX CITÉ
POUR DAMES

BLOUSE

Manches longues, façon chemisier,
en uni marine, marron, écru, noir ou blanc,
65 % polyester, 35 % coton.

20.-

La Cité

LA CITÉ LA CITÉ

LA CITÉ LA CITÉ

Exposition spéciale

Meubles anglais

Profitez de venir faire votre choix pour les fêtes

Ambiance et confort

Ces mots résumant à merveille le charme, la chaleur et la note si personnelle que les meubles rustiques donnent à un intérieur. Leur succès va grandissant et vous trouverez dans chacune de nos expositions un vaste choix réunissant les styles anglais les plus représentatifs. Ces meubles se distinguent par leur finition artisanale soignée, leurs parties sculptées à la main, et surtout, par leurs prix très avantageux.



Crédence 94 x 89 x 43 cm **825.-**

Même maison à Lausanne et à Genève
Heures d'ouverture: de 8 h. à 12 h. et de 13 h. 30 à 18 h. 30 samedi sans interruption de 8 h. à 17 h. Fermé le lundi matin

P Important!
Pas de problème de parking
Places à proximité ou au bord du lac (Jeunes Rives), à 5 min. de notre exposition

EUROPE MEUBLES **meubles MEYER** **neuchâtel**
fbg de l'hôpital
tél. 038 / 25 75 05

PETITES ANNONCES
au tarif réduit de 50 c. le mot (minimum dix mots)
à l'exclusion de toute annonce commerciale, non occasionnelle ou ayant une certaine importance.

A VENDRE

CANICHES noirs, pure race, nains, 350 fr. Tél. (038) 42 16 35. 056266 J

SOULIERS DE SKI: Nordica N° 44, Caber N° 40. Etat de neuf. Tél. 31 12 12. 055174 J

SALON DE STYLE ANGLAIS, cuir et bois, 2 fauteuils, 1 canapé 2 places, neuf. Tél. 24 06 54. 054498 J

1 TABLE SALLE À MANGER avec 6 chaises rembourrées; 1 Solex 3800 bleu et blanc; 1 cours allemand disques et livres + tourne-disque si désiré; 1 trépied pour caméra stéréo 2x8 Watts. Tél. 33 41 17. 056284 J

SOULIERS SKI Kastinger peinture 37, 40 fr.; patins hockey Graf peinture 39, 30 fr. Le tout en parfait état. Tél. 25 27 16, matin-soir. 056253 J

PANTALON SKI LAHCO ET VESTE, manteaux hiver pour dame, taille 38. Tél. 51 13 23. 056036 J

3 FOURNEAUX À BOIS. Tél. 51 34 53. 056058 J

SOULIERS DE SKI Henke, peinture 8, Kastinger p. 7. Patins souliers blancs. N° 30 et 38. Tél. 25 99 31. 056152 J

PERCEUSE À COLONNE, ancien modèle, hauteur 2 m 40, 500 fr. Tél. 46 16 44. 056065 J

2 JANTES FORD avec 2 pneus montés, 40 fr. Tél. 31 64 88. 056064 J

AVANTAGEUX: A remettre, matériel professionnel de relieur; 1 presse à satiner avec percussion; 1 presse combinée avec cisaille + petit matériel. Tél. (038) 25 01 30. 056398 J

A LOUER

COLOMBIER chambre meublée dans villa. Tél. 41 13 68. 055179 J

MAGNIFIQUE STUDIO non meublé, cuisinette agencée, avec balcon. Situation tranquille et ensoleillée. Libre immédiatement. Tél. 25 61 69 ou 25 64 29. 056052 J

CORTAILLOD, 2 1/2 pièces, dernier étage, tout confort, vue, dégagement, tranquillité, 360 fr. charges comprises. Tél. 42 52 41, 17 h 30 à 18 heures. 056313 J

DÉBUT DÉCEMBRE ou à convenir 2 pièces, cuisine, salle de bains, 240 fr. + charges. Dime 39 - Neuchâtel, Gérance: tél. 24 67 41. 054173 J

BÔLE, appartement deux pièces, tout confort, cuisine agencée. Date à convenir. Tél. 31 24 42. 054418 J

DEMANDES A LOUER

À BÔLE garage. Tél. 42 56 43, entre 19 h 30 - 21 heures. 056254 J

APPARTEMENT MEUBLÉ 2 pièces, cuisine, salle de bains, en ville. Tél. 42 54 33. 056370 J

ORCHESTRE cherche local pour répétitions, région Neuchâtel. Tél. (066) 35 54 62. 056261 J

APPARTEMENT DE 4 PIÈCES haut de la ville, Hauterive ou Saint-Blaise. Tél. 33 41 92. 056263 J

AU CENTRE, appartement 2 pièces, cuisine, salle de bains, prix modéré. Adresser offres écrites à AH 2582 au bureau du journal. 056048 J

COUPLE RETRAITÉ, appartement 2 pièces, confort Auvernier-Pesoux, sud Neuchâtel. Tél. 57 11 56. 056405 J

DEMANDES D'EMPLOIS

DAME soigneuse cherche repassages. Tél. 31 96 54. 056379 J

DAME cherche travail à domicile. Tél. 24 77 19. 056304 J

JEUNE MAMAN garderait enfants à la semaine, région Colombier. Tél. 41 14 90. 056029 J

PEINTRE cherche travail chez particulier, travail soigné. Tél. (038) 24 10 46. 054397 J

DIVERS

TOUT MANDAT FIDUCIAIRE à votre domicile: comptabilité, fiscalité, lcha, AVS, etc. Honoraires raisonnables. Tél. 53 36 71. 056031 J

Il ne se fait pas tout seul...
mais presque le

TAPIS SMYRNA-PRESTO

**EXPOSITION-
DÉMONSTRATION**

(sans obligation d'achat)

Hôtel City - Neuchâtel

mardi 29 novembre
de 14 à 21 heures

Aloïs Ammann - Bulle
☎ (029) 2 50 50

SMYRNA-PRESTO

ORION

Protection juridique *)

Protection juridique de particuliers
Protection juridique en matière de circulation

*) ORION Compagnie d'Assurance de Protection Juridique
Steinengraben 3, 4003 Bâle
Tél. 061 25 79 39

Veillez me faire parvenir votre prospectus "ORION"
Nom:
Rue:
No postal / localité:

Elna SU
Celle dont
on rêve.
1495.-



elna

M^{me} M.-Th. Pitteloud
Saint-Honoré 2 - Neuchâtel
Tél. (038) 25 58 93
Cours de couture et de coupe
mercerie, boutons, galons,
grand choix de tissus en stock et en collection. Service rapide et soigné. 042630 B

Beau choix de cartes de visite
à l'imprimerie de ce journal.

Abris
Grand choix - 25 000 constructions livrées!
Renseignez-vous - visitez notre exposition!

● Vous déterminez le prix ●
Demandez de suite par tél. nos prospectus!
Uninorm SA - 1018 Lausanne 021/37 37 12

uninorm

**FORMIDABLES
VACANCES DE SKI**

NOUVEL-AN
ZERMATT
du 26 décembre au 2 janvier
8 jours, dès Fr. 419.-

SUPER-NENDAZ
du 31 décembre au 2 janvier
3 jours, Fr. 134.-

Programmes, renseignements,
inscriptions: VOYAGES
WITTWER
Neuchâtel, St-Honoré 2 ☎ 25 82 82
Couvvet, St-Gervais 1 ☎ 63 27 37

Baux à louer
au bureau du journal

LE CINÉMA D'AMATEUR / Mise au point automatique 13

Collection VIDI / © Chancerel 1977

(A suivre)



PHARMACIE - PARFUMERIE - DROGUERIE
F. TRIPET
 SEYON 8 - NEUCHÂTEL - ☎ 24 66 33
 055857 B

La nouvelle Audi 100

Une merveille de technique et de confort, un véritable défi lancé aux autres marques prestigieuses.



Garage Hironnelle, Pierre Senn,
Neuchâtel: Tél. 24 72 72

Auvergnier: Garage du Port, F. Sydler, 31 22 07. Cernier: Garage Beau-Site, J.-L. Devenoges, 53 23 36. La Côte-aux-Fées: Garage Brügger, 65 12 52. Fleurier: Garage L. Duthé & Fils, 61 16 37. Fleurier: Garage Moderne, W. Gattoliat, 61 11 86. Neuchâtel: Garage de Belleaux, J.-F. Bühler, 24 28 24. Saint-Aubin: Garage Alfter, 55 11 87.

Audi 100

049355 B

ÉCRITEAUX en vente au bureau du journal

Masserey tapis rideaux

loterie de Noël

1^{er} PRIX:
1 Lada 1200
Fr. 9100.—
2^{me} PRIX:
1 téléviseur couleur
Fr. 2300.—



billet gratuit
à chaque visiteur

et

un choix exceptionnel sur 3 étages
8 vitrines spéciales

Tapis d'Orient, enfin au prix des tapis mécaniques
60 x 120 cm..... fr. 46.—
200 x 300 cm fr. 865.—

peaux, mouton, bouvillon, chèvre, renne, zèbre, tapis, décoration, jetés, couvertures, coussins dès fr. 16.—

poufs, selles de chameau, tables indiennes

couvre-lits, couvertures piquées

ensembles de bain, les 3 pièces ... fr. 39.—

100 tours de lit, les 3 pièces dès fr. 150.—

250 milleux mécaniques, dès fr. 340.—

tapis mur-à-mur, choix spécial pour les fêtes 70 rouleaux en magasin

plastique à relief dès fr. 12.—

rideaux, Fisba, Gardisette, Schoop, Baumann, Kyburz, exposition spéciale sur 150 m²

pour le 3^{me} âge, conditions spéciales

magasins **Masserey** livraison gratuite

057582 A Portes-Rouges 131-133 - Tél. 25 59 12

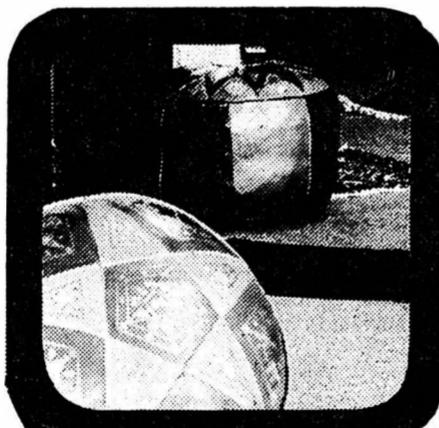

1^{er} PRIX:
1 LADA 1200
Fr. 9100.—
2^{me} PRIX:
1 TV COULEUR
PAL-SECAM
Fr. 2300.—

loterie de Noël

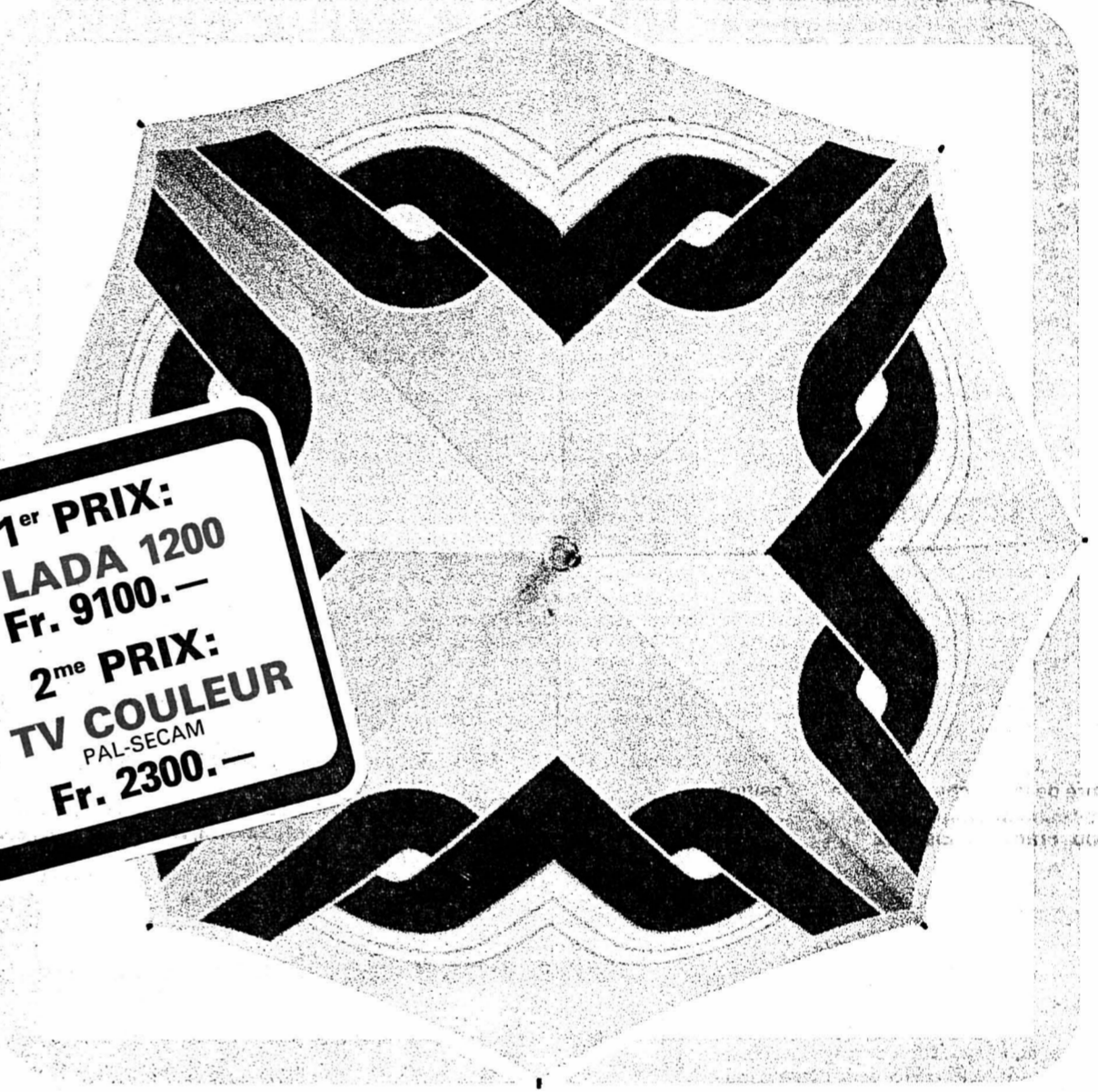

Vite, vite,
courez chez les
14 commerçants
avec l'affichette
«parapluie».

Mille idées
de cadeaux
vous attendent!

- ARMAND, parfumerie
- DELLEY SPORTS
- GARAGES APOLLO S.A.
- GREZET, machines à coudre
- HÔTEL CITY
- JACK-POT, vêtements
- JEANNERET & CIE S.A., radio, télévision
- JEANNERET, boulangerie
- MANINI & BINSACK, ameublement
- MASSEREY, tapis, rideaux
- MODERN'OPTIC, S.à.r.l.
- MONNIER, montres et bijoux
- REYMOND, librairie, papeterie
- ROHRER, boucherie

Billet de la
«Loterie de Noël» gratuit
à chaque visiteur

Tirage: 9 janvier 1978 à la réception de la Feuille d'avis de Neuchâtel

Compact-Authier
... pour
vous sentir libre!

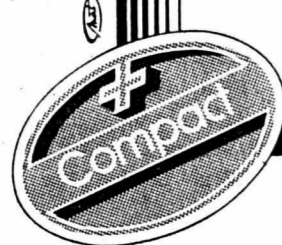

Les skis *Compact-Relax* permettent aux skieurs chevronnés d'accéder à la virtuosité et au ski d'acrobatie ou de pratiquer simplement le vrai ski de détente sur les pistes et dans la poudreuse.
Les skis *Compact-Progress* donnent les moyens de progresser rapidement et avec facilité et de découvrir, dès les premiers jours, les plaisirs du ski en toute sécurité.

SKIS AUTHIER

SUISSE s'adapte à vous, maîtrise la piste!

COUPON
à expédier à SKIS - AUTHIER SA 1145 BIERE
Je désire en savoir davantage sur la nouvelle collection AUTHIER 77 78
Adressez-moi votre prospectus détaillé avec prix

Nom _____
Prénom _____
Rue _____
Localité _____

047735 B

Doublez vos chances avec nos
**COURS DU JOUR
OU DU SOIR**
Français, allemand, anglais
correspondance
Sténodactylographie,
comptabilité
Nouveaux cours : 9 janvier 78

Bénédict

Ruelle Vaucher 13 - Tél. 25 29 81
057633 A

**DISCOUNT
DU VIGNOBLE**

AF

CUISINIÈRES
4 plaques avec
accessoires
Fr. 398.— ou
multigaz 3 feux
Fr. 298.—
Nous reprenons à
prix fort votre
ancienne cuisinière.
**SERVICE PAR
NOTRE MONTEUR**
052783 B

Fornachon & Cie
2022 Bevaix
Tél. 038 46 18 77

**Machine
à laver**
linge-vaisselle
Retour
d'exposition
légèrement griffée
à céder avec gros
rabais
Réparations toutes
marques rapides.
Prix avantageux

Miele - Zanker
AEG - Vedette
Gehrig - Philips
Indesit - Zérowatt

Nous reprenons à
prix fort votre
ancienne cuisinière.
**SERVICE PAR
NOTRE MONTEUR**
052783 B

**Magic
Neuchâtel**
(038) 41 17 96

Restaurant de la Grappe

**AUJOURD'HUI
journée du
BOLLITO
MISTO**

La Coudrée
Neuchâtel
L. Marini
Tél. 33 26 26

OFFRES D'EMPLOIS

PERCE-NEIGE, NEUCHÂTEL
cherche pour remplacement

une cuisinière
repas de midi. Travail de 8 à
13 heures.
Tél. 25 99 77. 056049 0

Employé de garage
est cherché pour lavage et prépara-
tion de voitures. Entrée immédiate
ou à convenir.
Tél. (038) 24 44 24
pour rendez-vous. 057760 0

Cabinet d'assurances indépendant
cherche, pour l'exploitation d'un mandat obtenu d'une
grande compagnie d'assurances (branche choses)

UN PARTENAIRE
région de Neuchâtel.

Convierait à

- PROFESSIONNEL de l'assurance désireux de se créer une situation indépendante avec son propre portefeuille.
- PROFESSIONNEL dépendant, spécialiste de la branche vie et accidents, libre de son activité en branche choses.
- FIDUCIAIRE désireuse de créer son propre département de conseils en assurances avec son propre portefeuille.

Faire offres sous chiffres PL 903084 à Publicitas, 1002 Lausanne. 057079 0

Nous cherchons
pour notre usine de Monthey
plusieurs

**CHIMISTES
DIPLOMÉS**
(avec formation universitaire complète)

Divers postes sont vacants chez nous, en particulier :
- chimistes chargés du développement de procédés de fabrication
- assistants de chefs de fabrication

un

**INGÉNIEUR-
TECHNICIEN ETS**
en génie chimique

pour collaborer à l'exploitation d'installations en génie chimique.
Notre usine est un important centre de production, occupant environ 2300 personnes à la fabrication de produits antiparasitaires, matières plastiques, pigments et produits intermédiaires.
Elle offre des possibilités intéressantes de développement et de perfectionnement professionnels.

Les personnes intéressées adresseront leurs offres détaillées à CIBA-GEIGY S.A., réf. FAN, 1870 Monthey (VS).
M. Weissbrodt, service du personnel, tél. (025) 4 20 51, traitera avec discrétion les demandes complémentaires de renseignements.

CIBA-GEIGY

057146 C

Lada une vraie hivernale

Les milliers de propriétaires Lada voient arriver la saison froide sans souci.
Car c'est en hiver — en plaine comme en montagne — qu'une voiture se révèle... et qu'on se félicite d'avoir une Lada.

Nouveau: 5 portes

LADA 1200 Fr. 9100.- LADA 1500 Fr. 11700.- LADA COMBI 1500 Fr. 10500.-

**Le moment est venu d'acheter une LADA 1200 ou 1500!
Vous serez surpris!...**

Importateur exclusif pour la Suisse:
SARES SA, rte de la Maladière, 1022 Chavannes Lausanne, tel 021/24 27 25

Fleurier: Garage du Sapin, H. Magg, tél. (038) 61 23 08. **Fontaines:** Garage E. Benoit, tél. (038) 53 16 13. **Neuchâtel:** Garage H. Favre, Apollo SA, Fbg du Lac 19, tél. (038) 24 12 12. **Yverdon:** Garage du Chasseron, Le Bey, tél. (024) 24 22 88. 057736 B

Garages Henri Favre SA

Apollo **Lada** **Apollo** **Lada** **Apollo**

Fbg Lac Neuchâtel / 038 24 12 12

Importante société internationale à Bâle
cherche, pour son service « Budgetary Control »,

COMPTABLES

possédant une solide formation professionnelle et bénéficiant d'une expérience pratique de quelques années en **comptabilité analytique**.

Les candidats devront posséder d'excellentes connaissances de la langue française et comprendre la langue anglaise, au moins écrite.

Faire offres manuscrites sous chiffres R 03-990548 à Publicitas, 4010 Bâle. 057195 0

BOLEX

Nous cherchons

**TECHNICIEN
D'EXPLOITATION**

(préparateur pour le montage)
de la branche d'appareils mécaniques et électro-techniques.

De l'expérience dans la mise en fabrication, l'établissement de listes d'achat et de montage, la préparation des places de travail et l'étude des temps serait souhaitée. Avez-vous suivies cours SFB ou REFA? Français et allemand indispensables. Place indépendante et stable. Horaire de travail flexible, 40 heures par semaine.

Veuillez adresser votre offre à

BOLEX INTERNATIONAL S.A., 1401 Yverdon.
M. O. Wagner, tél. (024) 21 60 21, vous donnera d'autres précisions sans engagement. 057724 0

**MIGROS —
une affaire
SOLIDE !**

NEUCHÂTEL

Nous cherchons
pour notre centrale de distribution à MARIN

MAGASINIER
au dépt fruits et légumes

Nous offrons :
- Place stable
- Semaine de 44 heures
- Salaire intéressant
- Nombreux avantages sociaux

M-PARTICIPATION

Remise d'un titre de Fr. 2500.— qui donne droit à un dividende annuel, basé sur le chiffre d'affaires.

SOCIÉTÉ COOPÉRATIVE MIGROS NEUCHÂTEL
service du personnel, tél. (038) 35 11 11, int. 241.
case postale 228, 2002 NEUCHÂTEL. 055586 0

Les Magasins **GONSET S.A.**, Neuchâtel,
engagent

**1 VENDEUSE
QUALIFIÉE**
pour le rayon

articles enfants

Nous offrons : place stable, bien rétribuée, avec tous les avantages sociaux actuels. Entrée à convenir.

Nous souhaitons trouver : très bonne vendeuse aimant le contact avec la jeune clientèle et les mamans

Adresser les offres de service à **GONSET S.A.**, Neuchâtel, Service du personnel, case postale 336. 057843 0

Nous cherchons

**MONTEURS
EN CHAUFFAGES**

Libre choix d'une activité personnalisée.
Bon salaire, prestations sociales modernes.
Rue du Seyon 8, 2000 Neuchâtel
Tél. 038/24 74 14

**adia
interim**

Nous cherchons

**MÉCANICIENS DE
PRÉCISION**

Libre choix d'une activité personnalisée.
Bon salaire, prestations sociales modernes.
Rue du Seyon 8, 2000 Neuchâtel
Tél. 038/24 74 14 057619 0

**adia
interim**

Nous cherchons

monteurs sanitaire

Libre choix d'une activité personnalisée.
Bon salaire, prestations sociales modernes.
Rue du Seyon 8, 2000 Neuchâtel
Tél. 038/24 74 14 057620 0

**adia
interim**

Société de Production SGT S.A.
cherche pour sa succursale de Fleurier

**UNE METTEUSE
EN MARCHÉ**

qualifiée, pour travail en atelier.
Entrée en fonction immédiate ou à convenir.

Pour tous renseignements : tél. (038) 61 31 31. 057631 0

AIDE DE CUISINE

est cherchée par pensionnat aux environs de Neuchâtel.
Participation occasionnelle à l'entretien de la maison. Age 18 à 25 ans. Logement et entretien complet.
Entrée : 1^{er} janvier 1978 ou date à convenir.

Ecrire à : Institution de Montmirail, 2075 Thielle (NE).

Ne pas se présenter sans prise de contact préalable. 057625 0

Dem. d'emplois

Secrétaire
qualifiée cherche encore quelques heures de travail pour automate à traitement de texte.

Adresser offres écrites à BI 2583 au bureau du journal. 056337 0

Nous sommes une entreprise dynamique, affiliée au groupe MIKRON, qui est synonyme de haute précision et de technique avancée, et cherchons

EMPLOYÉ

pour différents travaux à notre département « Magasin » ainsi qu'à notre service d'expédition, transport. Permis de conduire cat. A indispensable.

Veuillez téléphoner à notre chef du personnel M. J. Chenaux, pour obtenir un rendez-vous.

MIKRON HAESLER S.A.
Fabrique de machines-transferts
rte du Vignoble 17, 2017 Boudry
Tél. (038) 44 21 41. 057617 0

Nous cherchons

bon manoeuvre
de garage
selon capacité,
et serviceman
pour début 1978.

Tél. (038) 46 13 96.
Garage Relais la Croix Bevaix. 057754 0

Important kiosque du centre de la ville
cherche

vendeuse auxiliaire

8 heures par jour,
débutante serait mise au courant.

Faire offres sous chiffres AF 2559 au bureau du journal. 057739 0

Union de Banques Suisses
SBS
Union de Banques Suisses
057144 0

Nous cherchons pour un de nos
immeubles, à Couvet,

CONCIERGE

à temps partiel.

Appartement de 3 ou 4 pièces à disposition.

Entrée en fonction : 1^{er} janvier 1978 ou à convenir.

Renseignements :
CCAP
Service immobilier
Rue du Môle 3
Tél. (038) 25 49 92,
le matin
2001 NEUCHÂTEL. 057632 0

SUBITO

DR. SUBITO
PSYCHIATRE
11-93-16-30

THEATRE
ENIA
NAPOLÉON
ACT.

ENTRÉE
DES
ARTISTES

Copyright opera mundi

Meubles en pin «Sapino».

La façon la plus décorative de faire des économies.

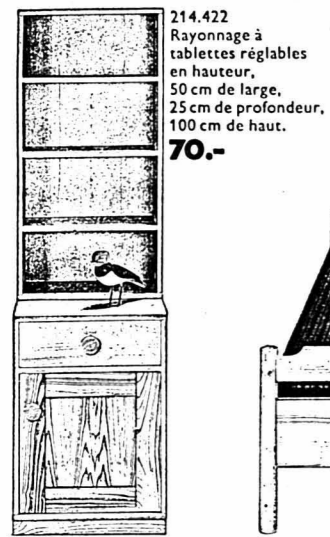

214.422 Rayonnage à tablettes réglables en hauteur, 50 cm de large, 25 cm de profondeur, 100 cm de haut. **70.-**

214.416 Table de nuit, 50 cm de large, 45 cm de haut. **123.-**

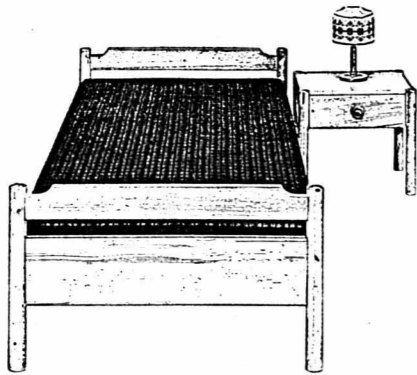

214.415 Lit à sommier à lattes et tête réglable. **261.-**
Matelas à partir de **68.-**

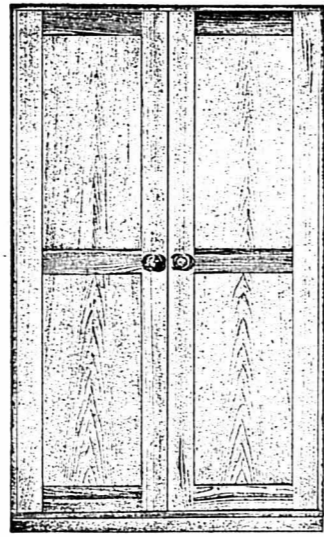

214.413 Armoire à 2 portes, avec 5 tablettes et tringle à vêtements, 100 cm de large, 172 cm de haut. **342.-**

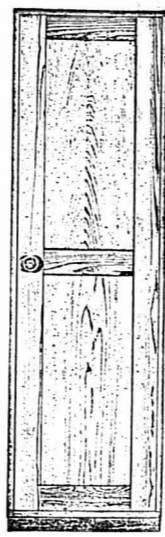

214.414 Armoire à 1 porte avec 4 tablettes, 50 cm de large, 172 cm de haut. **239.-**

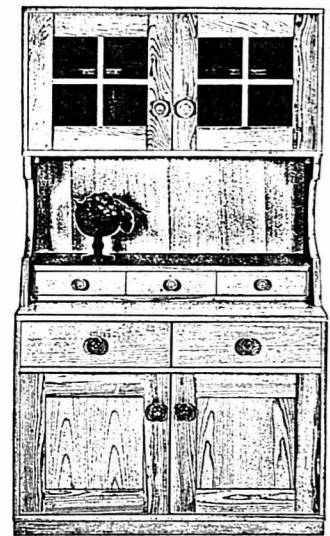

214.418 Commode à 2 portes, 100 cm de large, 72 cm de haut. **246.-**

214.420 Etagère pour assiettes, 100 cm de large, 35 cm de profondeur. **123.-**

214.419 Vitrine à 2 portes, 100 cm de large, 34 cm de profondeur. **171.-**

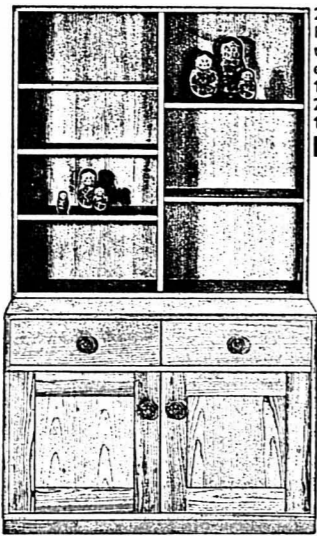

214.421 Rayonnage à tablettes réglables en hauteur, 100 cm de large, 25 cm de profondeur, 100 cm de haut. **120.-**

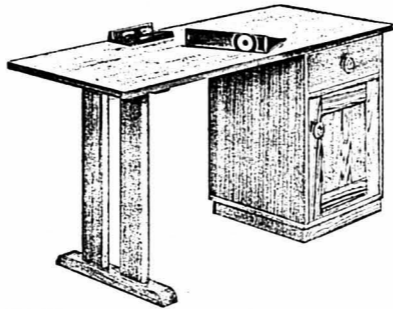

214.423 Plateau de table, 150 x 60 cm. **74.-**

214.424 Pied de table, 72 cm de haut. **74.-**

Les meubles «Sapino» sont en pin naturel, de ton clair, facile à entretenir. Ils créent une ambiance sympathique et sont partout à leur place: à la campagne comme à la ville où ils apportent le souffle des forêts.

Si les meubles «Sapino» vont bien partout, ils vont aussi toujours bien ensemble grâce à leur conception modulaire qui sait créer l'harmonie et s'harmonise à tous les budgets. Le bois de pin naturel — un vrai plaisir pour les yeux et un plaisir qui ne revient pas cher.

Et tant qu'à économiser: chez Home-Discount (de Pfister Meubles), vous trouverez dans la Suisse entière des meubles de tous styles à l'emporter et ce, même après le travail dans les magasins ouverts en nocturne. Et comme le transport s'ef-

fectue dans votre propre voiture (ou encore avec une camionnette louée à tarif spécial ou par livraison à domicile contre un modique supplément), les meubles sont tout aussi avantageux que les conditions de vente: paiement comptant à 90 jours ou crédit immédiat, 10 ans de garantie sur contrat, essence gratuite pour tout achat dès 500 francs.

Il va de soi que l'argent gagné de cette façon pourra servir à acheter bien d'autres choses: moquettes, tapis ou rideaux aux teintes chatoyantes qui mettront en valeur la beauté du bois clair.

Aussi n'hésitez pas: embarquez-le, déballiez-le et installez-le — quelle allure!



Vous trouvez un Home-Discount partout où il y a en Suisse un magasin Pfister.

HOME DISCOUNT

Embarquez-le, déballiez-le et installez-le — quelle allure.

Pfister Meubles

G 5/27

DÉMÉNAGEMENTS

transports et livraisons dans toute la Suisse

service express également le soir à Fr. 40.— l'heure

Tél. 24 21 01

057077 A

ELECTRONIQUE-AUTOMATIQUE RADIO-TÉLÉVISION

Animation lumineuse — Sonorisation

E. LOPEZ succ.

Bercles 5

Neuchâtel

Tél. (038) 25 54 93

REOS

002303 A



OPTIQUE MARTIN LUTHER

MAÎTRE OPTICIEN

Maison fondée en 1852

5 Place Pury 7

2001 NEUCHÂTEL

Exécute soigneusement et rapidement l'ordonnance de votre oculiste

Téléphone 25 13 67

011525 A

La 18^{ème} des nombreuses possibilités «cimentitrées»:

papier et verre acryl



La colle de ménage qui colle (presque) tout.

1211 Genève
9, Rue de Berne
022 31 01 00

1204 Genève
116, Rue du Rhône
022 35 86 05

2500 Bienne
Dufour 17/ Collège
032 22 14 22

1401 Yverdon
7-9, Rue du Milieu
024 21 47 21

1020 Renens
8, Rue de la Mère
021 35 11 55

2000 Neuchâtel
8, Rue de l'Hôpital
038 24 45 00

2300 La Chaux-de-Fonds
76, Av. Léopold-Robert
039 23 58 28

1003 Lausanne
11, Rue Haldimand
021 20 24 11

1002 Lausanne
2, Grand Pont
021 20 50 75

1701 Fribourg
4, av. de la Gare
037 81 11 01



10 agences Kuoni en Suisse romande à votre service.



Les vacances - c'est Kuoni

Comment faire pour acquérir vos quatre murs plus aisément? Il suffit de nous le demander.

Par notre longue expérience, nous connaissons tous les problèmes qui peuvent se poser lors de l'acquisition ou de la construction d'une propriété immobilière. Et nous savons les résoudre. Vous pouvez donc nous consulter en toute confiance.

Notre nouvelle brochure intitulée «Pour acquérir vos quatre murs» vous sera également très utile pour faire le point, car elle traite toutes ces questions de manière approfondie.

Quant aux fonds nécessaires, il va sans dire que nous pouvons les mettre à votre disposition. Nous le faisons selon des principes clairs et des normes généreuses, tout en tenant compte de votre situation personnelle.

Un partenaire sûr: SBS

Veillez m'envoyer, sans frais, votre brochure «Pour acquérir vos quatre murs» comportant des conseils judicieux et des renseignements sur le financement.

M./Mme/Mlle _____ 21

Prénom _____

Rue _____

NPA/Localité _____

Prière de déposer ce coupon à la succursale SBS la plus proche ou de l'envoyer à: Société de Banque Suisse, Direction générale/WE, Case postale, 4002 Bâle.

vient de paraître



SOCIÉTÉ DE BANQUE SUISSE
Schweizerischer Bankverein

WIRZ 211.101.9

052476 A

A tous les skieurs Salomon qui n'ont pu se placer parmi les 89 premiers de la Coupe du Monde*.

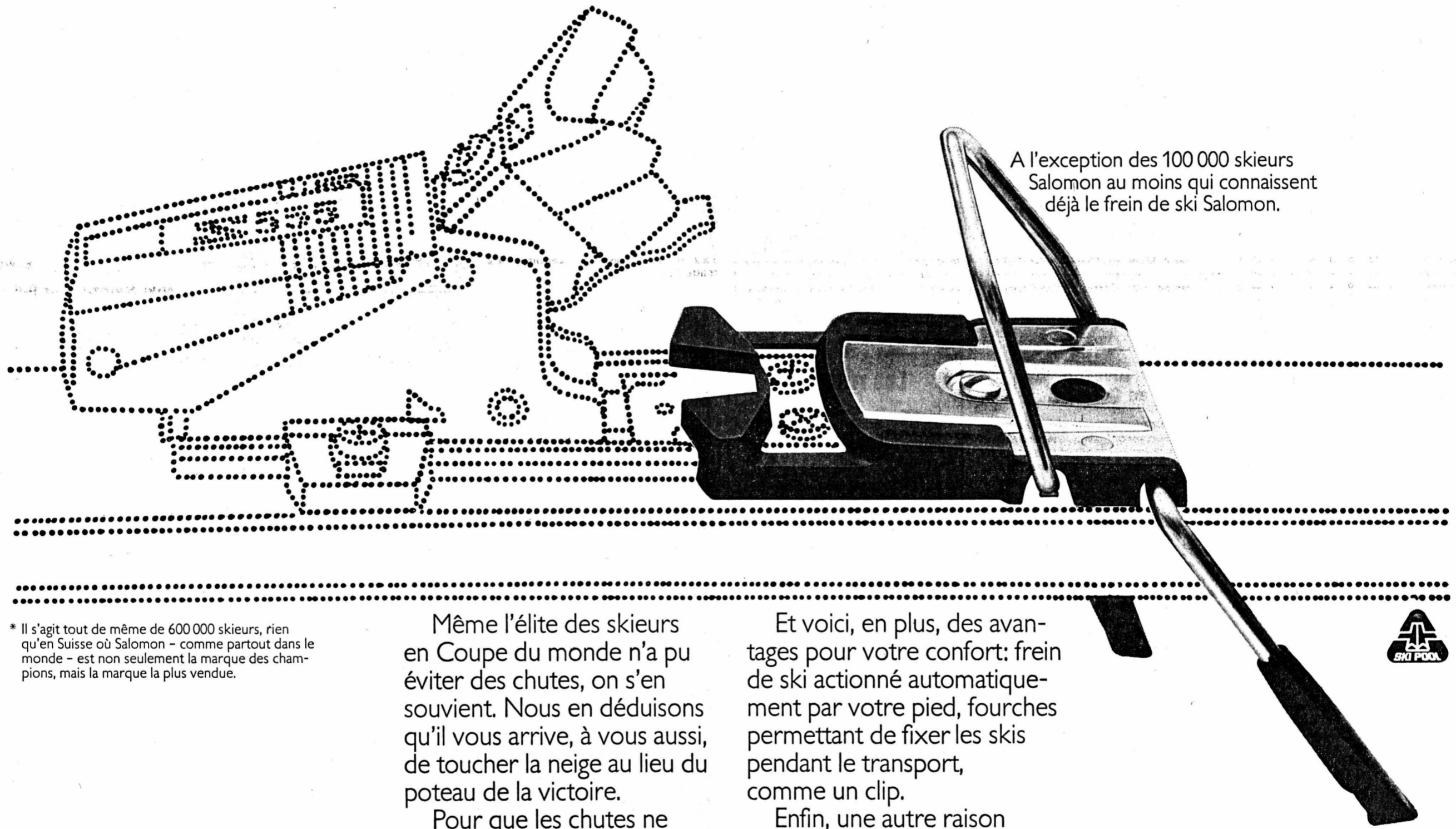

A l'exception des 100 000 skieurs Salomon au moins qui connaissent déjà le frein de ski Salomon.

* Il s'agit tout de même de 600 000 skieurs, rien qu'en Suisse où Salomon - comme partout dans le monde - est non seulement la marque des champions, mais la marque la plus vendue.

Même l'élite des skieurs en Coupe du monde n'a pu éviter des chutes, on s'en souvient. Nous en déduisons qu'il vous arrive, à vous aussi, de toucher la neige au lieu du poteau de la victoire.

Pour que les chutes ne ternissent pas la joie du ski, Salomon a mis au point son frein spécial, en tenant compte des recommandations des experts en sécurité: intégrer le frein fermement dans le système de fixation, pour que la fonction de celle-ci ne soit pas entravée. Même lorsque vous ferez une chute ultra-rapide, vous saurez que votre jambe sera libérée, que le ski s'arrêtera et que tout danger sera supprimé - pour vous et pour tous les autres.

Et voici, en plus, des avantages pour votre confort: frein de ski actionné automatiquement par votre pied, fourches permettant de fixer les skis pendant le transport, comme un clip.

Enfin, une autre raison pour oublier, dès maintenant, les courroies: les freins de ski Salomon ne coûtent que Fr. 36.- (modèle Senior) et Fr. 21.- (modèle Junior). Ils sont donc parmi les moins chers sur le marché et s'adaptent à toutes les fixations Salomon mises en vente depuis 1973.

SALOMON
La marque des champions

A LA TV AUJOURD'HUI

- SUISSE ROMANDE 14.05 (C) Aujourd'hui Madame 15.00 (C) Les brigades du Tigre... FRANCE II 13.35 (C) Magazines régional 13.50 (C) Valérie (26)

RADIO

- RADIO ROMANDE 1 ET TÉLÉDIFFUSION Informations toutes les heures, de 6 h à 23 h (sauf à 21 h), puis à 23.55. 6 h, le journal du matin... RADIO ROMANDE 2 7 h, Suisse-musique. 9 h, informations. 9.05, le temps d'apprendre et cours d'anglais...

HOROSCOPE

NAISSANCES: Les enfants de ce jour seront nerveux, irritables. Mais ils seront complaisants et serviables. BÉLIER (21-3 au 20-4) Travail: Faites preuve de ténacité, même si, par moments, vous vous sentez découragé...

MOTS CROISÉS

Problème N° 991 1 2 3 4 5 6 7 8 9 10 1 2 3 4 5 6 7 8 9 10

HORIZONTEMENT 1. Elle est toujours bonne et sans facons. 2. Sens dessus dessous. 3. Brame. Sartre l'a opposé au Néant. 4. Poisson. Symbole. Ville d'Allemagne...

SOLUTION DU N° 990 HORIZONTEMENT: 1. Bouche-trou. 2. Arta. Tours. - 3. Ri. Blond. - 4. Aga. El. Éon. - 5. Indolente. - 6. Unau. Est. - 7. Se. Ru. Sels. - 8. Conlège. - 9. Emaciée. IR. - 10. Eus. Etuves.

CARNET DU JOUR

NEUCHÂTEL Université, salle C 47: 20 h 30, conférence de M. J.-L. Chancelier: Comportement normal ou pathologique de l'adolescent. Cité universitaire: 19 h, l'esclave de l'amour...

Auvergnier Galerie Numaga II: Fermée le lundi. Galerie «Et cætera»: Fermée le lundi. BEVAIX Arts anciens: Objets anciens et tableaux. Galerie Pro Arte: François Gall, peintures...

économiser sur la publicité c'est vouloir récolter sans avoir semé

DESTINS HORS SÉRIE BEAUMARCHAIS par Anne et Serge Golon

RÉSUMÉ: Le financier Paris-Duverney sollicite l'aide de Beaumarchais pour obtenir du roi une subvention afin de poursuivre la construction de l'École militaire.

UN JEUNE HOMME PLEIN DE MÉRITES



Beaumarchais comprend tout de suite que s'il réussit dans sa mission, il en retirera de grands avantages. C'est pour lui un jeu d'enfant que d'éveiller la curiosité de ses protectrices et de leur donner l'envie de faire de cette visite un but de promenade...



Paris-Duverney guide les visiteurs à travers les bâtiments déjà terminés: la salle du Conseil, l'hôpital, la lingerie, les chapelles. «Vous le voyez, explique-t-il lorsque le tour du propriétaire s'achève, le plus important reste encore à construire. Nous espérons que Sa Majesté consentira à nous y aider...»



Les princesses sont très intéressées par l'exercice effectué sous leurs yeux par deux cents élèves-officiers. Tout en regagnant son carrosse, M^{me} Victoire dit à Paris-Duverney: «Je ne remercie jamais assez M. de Beaumarchais de nous avoir engagés à venir ici...»



Cette visite est bientôt suivie de celle du roi et de l'allocation des subsides espérés. Paris-Duverney, éperdu de reconnaissance, déclare à Beaumarchais: «Demandez-moi tout ce que vous voulez. Une pension de six mille livres et un intérêt sur quelques-unes de mes affaires, cela vous intéresse-t-il?»

LE MOT CACHÉ

SOLUTION: Le mot à former avec les lettres inutilisées est: TYPHOÏDE

NOTRE FEUILLETON Je ne sais pas pourquoi par Claude JAUNIÈRE ÉDITIONS TALLANDIER - Empêchez-la!... hurla la baronne. En même temps la porte derrière l'Italienne s'ouvrait, un homme surgit, saisit le bras de l'actrice, le rejeta en arrière...

qui pleurerait à petits coups, il n'y eut aucune réaction, les figures restèrent inexpressives. Alain Mortier se tourna, découragé, vers son demi-frère en murmurant: - Je le savais bien... Il n'y a rien à faire... S'ils avaient dû parler, il y a longtemps...

Il alla soulever le rideau qui voilait un des hublots, éteignant les lampes qui donnaient l'illusion de la clarté du jour. - Regardez! Les lumières de Deauville et de Trouville piquetaient le lointain et elle eut un cri de rage: - C'est un traquenard! - On ne saurait trouver de terme plus exact! - Que comptez-vous obtenir de nous? - La vérité! Toutefois, nous sommes bien las ce soir et il est bon que vous réfléchissiez, qu'au besoin vous vous concertiez tous les six. M^{me} Fromiane, si elle a des révélations à nous faire, ne connaît l'affaire, comme Alain Mortier, comme moi-même, que de l'extérieur. Vous six étiez au centre du problème, comme vous étiez dans ce parc où se déroula le drame.



Si vos **DETTES** vous pèsent
Si votre situation est critique

Budgestion

vous sortira d'embarras

Bureau de gérances de **DETTES**
commerciales et privées

Rendez-vous par tél.
au (038) 25 27 07
Dès 19 h
au (038) 25 98 72

BUDGESTION S.à.r.l.
Case postale 851
2001 Neuchâtel
Bureaux: Neuchâtel
Beaux-Arts 21

059597 A

LE SERVICE CULTUREL MIGROS présente

«PORTRAIT»



LE NOUVEAU
TOUR DE CHANT DE

GABY MARCHAND

Dans «Portrait», titre de son dernier
disque, nous retrouvons avec
émotion l'univers privilégié
d'auteurs romands:

Anne Perrier - Gil Pidoux - Hugues
Richard - Emil Gardaz - Michel
Bühler - Lorette Bimpage - Jean
Cuttat et Gaby Marchand.

Accompagné par le guitariste
Lubos Zich

NEUCHÂTEL - Centre culturel neuchâtelois

mercredi 30 novembre et jeudi 1^{er} décembre à 20 h 30

Place: Fr. 10.—, 8.— pour les coopérateurs Migros, étudiants ou apprentis.
Location: CCN - Pommier 9.

ATTENTION!

à 16 h 30 mercredi 30 novembre et jeudi 1^{er} décembre

Gaby Marchand pour les enfants

poèmes - chansons - comptines
animation - spectacle

Entrée: Fr. 1.— à retirer au CCN

053496 A

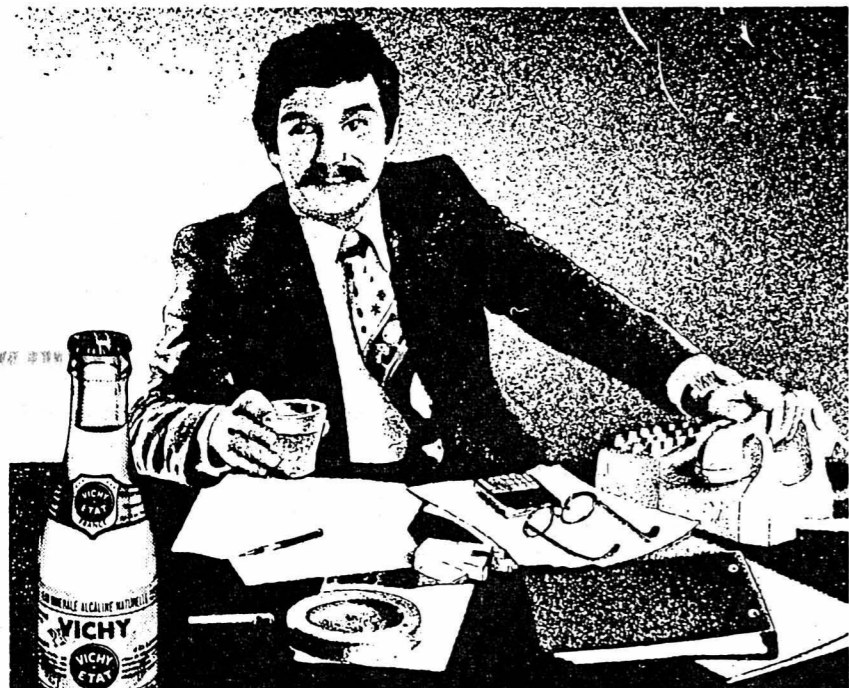

vichy l'eau minérale
des digestions
heureuses

foie, estomac, voies biliaires

Eau minérale alcaline fluorée naturelle
CELESTINS - HOPITAL - GRANDE GRILLE



042044 A

EDELTA AN



"Il y a légère et légère.
Comparez
son goût!"

055955 B

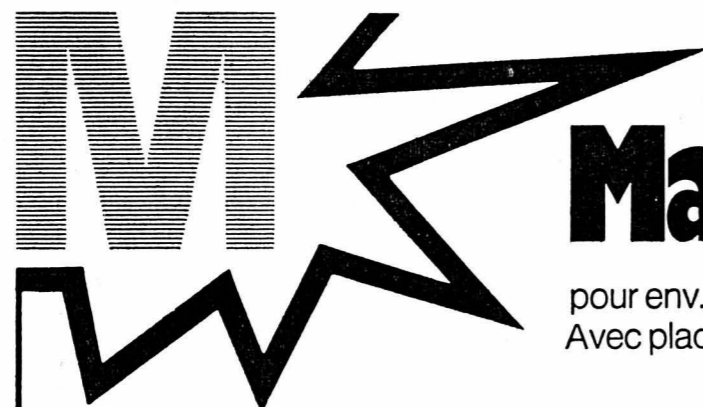

Machine à café

pour env. 8 tasses de délicieux café filtre.
Avec plaque chauffante.



55.- au lieu de **68.-**

Tout un monde de cadeaux



MIGROS



