

# FEUILLE D'AVIS DE NEUCHÂTEL

RUE SAINT-MAURICE 4 • PARAIT TOUS LES JOURS EXCEPTÉ LE DIMANCHE • TÉLÉPHONE (038) 56501

LE PLUS ANCIEN JOURNAL DE LANGUE FRANÇAISE • FONDÉ EN 1738

A GLASSBORO, A MI-CHEMIN DE NEW-YORK ET DE WASHINGTON

## JOHNSON ET KOSSYGUINE DISCUTENT DE TOUS LES PROBLÈMES MONDIAUX

LE MOYEN-ORIENT ET LE VIET-NAM TÊTES D'AFFICHE

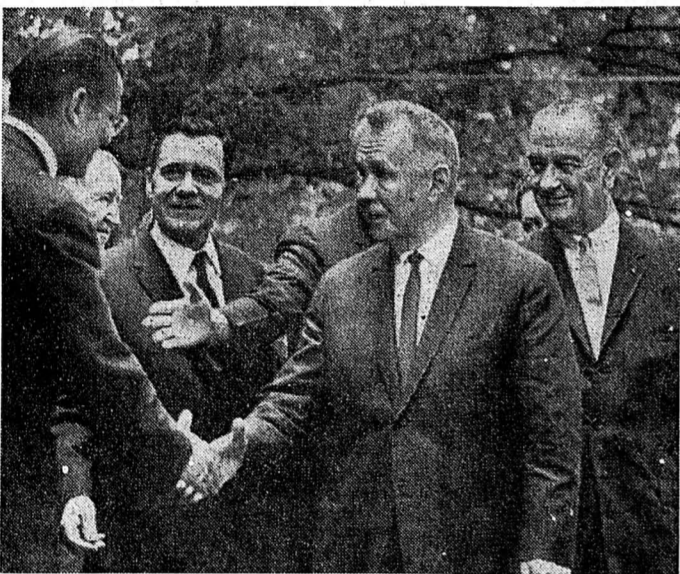

Tout arrive ; même de voir le premier ministre soviétique serrer la main du secrétaire d'Etat américain à la défense, M. McNamara. Qui l'eût cru ?... A droite, M. Johnson et au centre M. Gromyko en sont épatés !

(Téléphoto AP)

GLASSBORO (AP). — Le président Johnson et le chef du gouvernement soviétique, M. Kossyguine, ont conféré dans la résidence du recteur de l'Université de Glassboro, ville de 12,000 habitants située à peu près à égale distance entre Washington et New-York.

Cette rencontre au sommet, la septième entre l'Union soviétique et les Etats-Unis, devait permettre aux deux hommes d'Etat et à leurs proches collaborateurs d'aborder non seulement la crise au Moyen-Orient, mais aussi probablement d'autres grands problèmes internationaux comme le Viet-nam et le désarmement.

Elle a débuté par un tête-à-tête d'environ deux heures entre MM. Johnson et Kossyguine assistés seulement des interprètes, dans une petite bibliothèque de la résidence du recteur, M. Thomas Robinson, baptisée « Hollybus » (buisson de houx).

Pendant ce premier tête-à-tête, les collaborateurs des deux hommes s'entretenaient dans une autre pièce sous la direction du secrétaire d'Etat M. Dean Rusk et du ministre des affaires étrangères soviétique M. Gromyko, jusqu'à l'interruption du déjeuner.

M. Johnson était arrivé à la résidence à 15 h 45, heure de Paris, venant de Washington. La limousine noire de M. Kossyguine, précédée d'une escorte de voitures de police rouges, est arrivée à 11 h 20. D'importantes mesures de sécurité avaient été prises dans cette ville qui doit son nom aux souffleries de verre qui en étaient autrefois la principale ressource.

(Lire la suite en dernière page)



Les sujets de conversation n'ont pas manqué à Glassboro, on s'en doute, mais cela n'a pas l'air de couper l'appétit à M. Kossyguine (à gauche) que l'on voit ici goûter un cocktail de crevettes en compagnie du président Johnson.

(Téléphoto AP)

Un centime, puis un autre centime et encore...

## Selon l'Union pétrolière suisse la route de la hausse du prix de l'essence n'est pas encore coupée

Nos lecteurs ont pu prendre connaissance dans notre édition de vendredi des informations concernant le renchérissement de l'essence et de l'huile de chauffage. La question qui vient à l'esprit est la suivante : est-ce la dernière augmentation ? S'il faut en croire une communication de l'Union pétrolière, il faut malheureusement redouter le contraire, car il s'en faut que les taux actuels compensent les frais entraînés par la fermeture du canal de Suez et des sources traditionnelles d'approvisionnement. Après avoir rappelé les « vagues » successives d'augmentation des carburants, l'Union pétrolière a déclaré à ce sujet que les frais plus élevés ne sont ainsi pas encore compensés, car les prix actuels constituent des prix de compromis entre l'accroissement des frais et les stocks.

(Lire la suite en avant-dernière page)

## BEAU ET... CHAUD

Qui dit soleil a, sur le coin de la bouche, le mot été. C'est l'été, et le premier week-end de la saison va faire honneur à sa réputation. Samedi et dimanche, il fera beau et chaud... même très chaud dans tout le pays. De 12 à 16 degrés le matin, le thermomètre sautera à 28 ou 33 degrés. Par endroits, cependant, quelques orages pourront se produire aujourd'hui tout particulièrement, et quelques précipitations sont probables. Rien de bien grave pourtant qui puisse tenir deux journées de repos et de détente pendant lesquelles le soleil doit être roi.

### L'ÉTAT DES ROUTES

Le Touring-club suisse et l'Automobile-club suisse ont fait connaître les modifications suivantes à leur bulletin sur l'état des routes : le col de la Flüela est fermé en raison de travaux. Le col du Grimsel et le Susten sont également fermés. Le Klausen est fermé de 20 heures à 6 heures, aussi en raison de travaux. Tous les autres cols et routes, y compris la route d'accès au tunnel du Grand-Saint-Bernard, sont ouverts et normalement praticables.

### MISE EN GARDE DU CLUB ALPIN SUISSE

Le comité central du Club alpin suisse met en garde ceux qui empruntent les cols qui ont été ouverts ces jours derniers au trafic. Chaque année, de graves accidents se produisent, des touristes s'amusaient à se glisser sur les longues plaques de neige et étant ainsi victimes de graves chutes.

René BRAICHET

### LES IDÉES ET LES FAITS

## L'entrevue Kossyguine-Johnson

L'ACTION diplomatique, après la fin des hostilités au Moyen-Orient, se poursuit lentement. Nous voici entrés dans une phase nouvelle avec la rencontre Kossyguine-Johnson. Encore cette rencontre, qui a été longuement préparée, risque-t-elle fort de n'apporter aucun dénouement pour l'instant. Et les Français, dans l'immédiat, ont bien tort de redouter un nouveau Yalta. C'est que les positions des Américains et des Soviétiques sont encore éloignées, les unes des autres : on l'a bien vu à la teneur des résolutions fondamentalement différentes proposées par les Etats-Unis et par l'URSS devant l'assemblée générale de l'ONU. Ce n'est pas en quelques heures de conversation même « approfondie » et qui portera d'ailleurs sur d'autres sujets que sur le Moyen-Orient, que les deux chefs de gouvernement parviendront à s'entendre sur la solution à adopter.

Depuis le début de la crise, le jeu soviétique apparaît assez clairement. N'ayant pu intervenir dans le conflit pendant la durée des opérations, pour ne pas entrer en lutte directe avec les Etats-Unis, les Russes s'efforcent de regagner le terrain perdu. Ils ont pris fait et cause pour les Arabes à l'ONU, comme on sait. Bien plus, ils fournissent de nouveau des armes à Nasser pour remplacer celles qu'il a perdues. M. Podgorny, président du Soviet suprême, en fait chef de l'Etat soviétique, est au Caire pour recueillir l'amitié russo-arabe et effacer les déceptions qui s'étaient produites à la suite de la défection communiste, durant les combats.

Tout cela à quelles fins ? Faire en sorte que le Moyen-Orient demeure un terrain d'agitation malgré la victoire d'Israël ; maintenir en quelque sorte un « second front » larvé tant et aussi longtemps que se prolonge la guerre au Viet-nam. Car c'est bien cela qu'entend monnayer M. Kossyguine : ne permettre le retour au calme au Moyen-Orient que si les Américains abandonnent la partie dans le Sud-Est asiatique.

Or, pour M. Johnson et pour ses compatriotes, c'est là une condition inacceptable. La tension israélo-arabe est une chose et le conflit vietnamien en est une autre. En Extrême-Orient, contre la propagation du virus rouge, les Américains luttent pour leur propre sécurité, ne voulant pas être un jour à la merci d'un second « Pearl Harbor », surtout dès l'instant où la Chine surprolaxisée et impérialiste détient la bombe H. Au Moyen-Orient, en revanche, où ils n'ont que des intérêts économiques à ménager, ces mêmes Américains souhaitent seulement ce que tout homme de bon sens ne peut que désirer : un accord durable entre Israël et Arabes, sur des bases à déterminer, et qui ne soit pas aussi précaire que l'ancien armistice, lequel, sans cesse violé, ramenait la guerre tous les dix ans. C'est ainsi que se présente la situation à l'heure où s'entretiennent les deux Grands.

## LES AS DU TOUR de France 67

Voyez, chaque jour, dans nos pages sportives, les informations sur le Tour de France 67 qui vous permettront d'établir vos pronostics pour notre concours « Les as du Tour ». Des bulletins de participation gratuits sont à votre disposition à la réception de notre journal.

## IL AURA FALLU DES ACTES ILLÉGAUX... EN REVISANT L'ORDONNANCE SUR L'ÉLEVAGE DU BÉTAIL BERNE CORRIGE LA « LÉGALITÉ »

BERNE (ATS). — Le Conseil fédéral a procédé vendredi à une première étape de la révision de l'ordonnance sur l'élevage du bétail. Il a décidé d'abolir, à partir du 1er juillet, le régime de permis pour l'insémination artificielle des bovins, ainsi que le régime limitant les mesures d'encouragement des races par régions. Cette révision avait été mise en chantier l'automne dernier par le département fédéral de l'économie publique, en rapport avec l'importation clandestine de bétail et de semences de races étrangères.

Dès le 1er juillet, donc, les détenteurs de sujets d'une race minoritaire seront libres de se grouper de manière à bénéficier des mesures d'encouragement partout où il est possible de constituer un syndicat d'élevage bovin. Les agriculteurs qui souhaitent faire féconder leurs bestiaux par l'insémination artificielle n'auront désormais plus besoin de permis. L'exploitation des centres d'insémination reste, en revanche, assujettie au régime de la concession. La révision totale de l'ordonnance sur l'élevage, qui aura lieu plus tard, se trouve facilitée par ces mesures.

### ÉTONNEMENT

A ce propos, notre correspondant de Berne nous écrit :

L'attitude d'une grande partie de la presse à l'égard des autorités en général et du Conseil fédéral en particulier, est un grand sujet d'étonnement pour les gouvernants eux-mêmes et les grands commis de l'administration. Mais, avez-vous vraiment sujet de récriminer et de critiquer ? entendons-nous dire souvent. Notre économie est florissante, le revenu national augmente régulièrement, nous n'avons pas de chômeurs, le nombre des véhicules automobiles dépasse le million, et même si le prix de la vie augmente, la consommation ne diminue guère, ce qui prouve, en fin de compte, que l'argent est là.

G. P.

(Lire la suite en avant-dernière page)

### Lire aujourd'hui

Lire page Jura-Fribourg :

## L'extradition de Boillat officiellement demandée

## Jura : enfant blessé

## Bulle : blessé par des billons

## Bulle : sauvé de justesse

Pages 2, 3, 7, 8 et 11 : L'actualité régionale.  
Page 13 : Les programmes radio-TV - Le carnet du jour - Les bourses.  
Page 15 : Nos dessins humoristiques - Les menus propos d'Olive.

Page 17 : Notre magazine de la télévision.

Page 18 : L'actualité cinématographique.

Pages 21 et 23 : Les sports.

## LE BANC D'ESSAI

Tout comme l'avait fait la grave crise Est-Ouest à propos de Cuba il y a cinq ans, et comme il était facile de le prévoir cette fois-ci, la récente guerre-éclair au Moyen-Orient a fini par rapprocher un peu plus encore les deux super-puissances américaine et russe apparemment antagonistes. Aussi faudrait-il profiter de l'euphorie qui, malgré les notes discordantes, se répand dans le monde ce week-end à la faveur de l'entrevue Johnson-Kossyguine. On voudrait pouvoir, timidement, hasarder un vœu que, on peut en être assuré, les visionnaires et les idéalistes ne sont pas seuls à exprimer. Cela pourrait et devrait même intéresser les hommes d'affaires, les industriels, les commerçants et les financiers, y compris ceux de ce pays.

L'idée en est simple. Pourquoi, au lieu de repartir à fond de train dans le réarmement des Israéliens et des Arabes, les « grands » ne jetteraient-ils pas hardiment les bases d'un super-plan Marshall, englobant tout le Proche et le Moyen-Orient, sans discrimination aucune ?

Quand l'espoir concret sera donné, à tous les peuples de ces régions, de manger à leur faim un jour prochain, les tensions qui règnent à l'intérieur de ces pays et le complexe d'insécurité généralisée qui les dresse les uns contre les autres n'auront-ils pas tendance à s'apaiser ? On oublie trop facilement ce que serait devenue l'Europe occidentale sans l'aide américaine après la Seconde Guerre mondiale. Mais si l'on se souvient de ses bienfaits, on ne peut pas ne pas souhaiter qu'un soutien analogue soit apporté d'urgence au Moyen-Orient.

Quel magnifique banc d'essai de la coexistence pacifique Est-Ouest la vaste zone s'étendant du Nil à la Mésopotamie ne pourrait-elle fournir ? Et quelles tâches grandioses les hommes à la recherche de « nouvelles frontières » ne pourraient-ils y remplir ?

Si les Américains et les Russes ne sont pas prêts à se lancer dans cette grande aventure, pourquoi l'Europe, de l'Ouest et de l'Est réunies, n'en prendrait-elle pas l'initiative ?

Propos d'idéaliste ou de visionnaire ? Qui sait pourtant si un jour les hommes ne finiront pas par s'entendre sur les buts de paix de demain ! Un démenti serait ainsi donné à un auteur, Kipling, par ailleurs respectable, mais qui semble avoir à jamais divisé le monde en deux parties inconciliables quand il écrivait : *East is east ; west is west, and they never meet.* (L'est est l'est ; l'ouest est l'ouest, et ils ne se rencontrent jamais.)

R. A.

## Méfions-nous



Vous ne le croiriez peut-être pas en la voyant, mais cette jeune et blonde actrice tchèque, Olinka Berova, prépare « Sa Vengeance ». Autant préciser tout de suite que c'est le titre du film qu'elle tourne actuellement à Londres. Tout de même, on aimerait savoir comment elle s'y prendra.

(Téléphoto AP)



Projet de loi sur l'aide financière aux établissements pour enfants et adolescents du canton de Neuchâtel

« Le problème est technique, nous déclare le conseiller d'Etat Rémy Schläppy, mais aussi et avant tout humain »

Combien vaut un gosse ? Pire : combien vaut un orphelin, un handicapé, un laissé pour compte après un divorce... ?

Question trop brutale ? choquante, oui, mais c'est à cela que les députés du Grand conseil devront répondre prochainement en débattant du projet de loi sur l'aide financière aux établissements pour enfants et adolescents du canton, que le Conseil d'Etat lui soumet.

Nous l'avons dit (voir FAN du 3 juin dernier) le rapport à l'appui du projet de loi a été établi sur la base de l'étude d'une commission de planification, présidée par le chef du département des finances, M. Rémy Schläppy, socialiste, auquel une longue pratique du problème de l'enfance donnait toute la compétence nécessaire.

Avec le cœur

Le projet de loi tend à résoudre un problème humain, il le fait techniquement en exposant et proposant des solutions sur le plan pratique, c'est-à-dire financier.

Ideal

Le projet proposé par le gouvernement est simple et réaliste. Il est réalisable à long terme en adaptant au gré des besoins et des nouvelles techniques de travail.

Le domaine de l'enfance inadaptée est des plus mouvants, les besoins changent, les familles sont moins nombreuses, les risques de décès des adultes moins graves, ainsi dénombre-t-on de moins en moins d'orphelins.

A l'heure actuelle, presque tous les enfants, même les plus handicapés, vivent et arrivent à l'âge adulte. Cela est certainement heureux mais ne va pas sans poser des problèmes toujours plus complexes.

Dans l'immédiat, le projet vise à coordonner les efforts de tous les organismes et établissements existants.

Le département de l'instruction publique fait de gros efforts pour créer des classes spéciales destinées à assurer certains passages difficiles.

A un certain degré de troubles, il faut remodeler la personnalité de l'enfant, alors l'internat s'impose.

Trois catégories

La commission, chargée de l'étude de la réorganisation des institutions existantes dans le canton, a considéré trois catégories d'enfants nécessitant trois formes d'intervention différentes.

Maisons pour cas spéciaux. — Elles seront ouvertes aux enfants qui, pour des raisons diverses, n'ont pas de représentants familiaux valables.

Maisons de pédagogie curative. — Elles reçoivent des enfants mentalement déficients et dont les troubles peuvent selon leur degré de gravité provoquer une impossibilité de s'adapter à un milieu normal.

Maisons pour caractériels. — Elles sont destinées à des enfants ou adolescents caractériels, normalement constitués, intelligents, mais souffrant de troubles du comportement relevant essentiellement de la psychiatrie.

déposé une motion (acceptée par le Grand conseil le 25 février 1965) qui est à l'origine de l'élaboration de cette loi d'aide financière aux maisons pour enfants et adolescents.

Loger les groupes dans des pavillons particuliers, nettement séparés les uns des autres présente d'insurmontables difficultés d'administration et crée un îlot autour de l'éducateur qui ne peut pratiquement plus s'absenter.

Pavillons doubles

Aussi M. Schläppy et ses collaborateurs ont-ils cherché une solution intermédiaire originale : celle des pavillons doubles que les représentants neuchâtelois ont su faire apprécier dans des congrès tant nationaux qu'internationaux.

De part et d'autre du local du chef de pavillon se trouvent deux logements pour des groupes qui ont chacun un éducateur à leur tête.

Personnel

Si tous les éducateurs formés restaient dans la profession, on ne connaîtrait pas de problème de personnel dans les maisons pour enfants.

Le grand nombre d'heures de travail est composé par une tout aussi grande liberté de manœuvre. Au départ, il est difficile de connaître celui ou celle qui sera efficace.

L'idéal serait d'intégrer l'éducateur à la maison, cela nécessiterait une ré-

fonte, une réadaptation des institutions existantes. Je sais, conclut Schläppy, on me dira que je vais « un peu loüin avec les frais ».

Neuchâtel a retrouvé une seconde jeunesse L'exposition « Mini-rail-eau » est avant tout destinée aux... adultes!

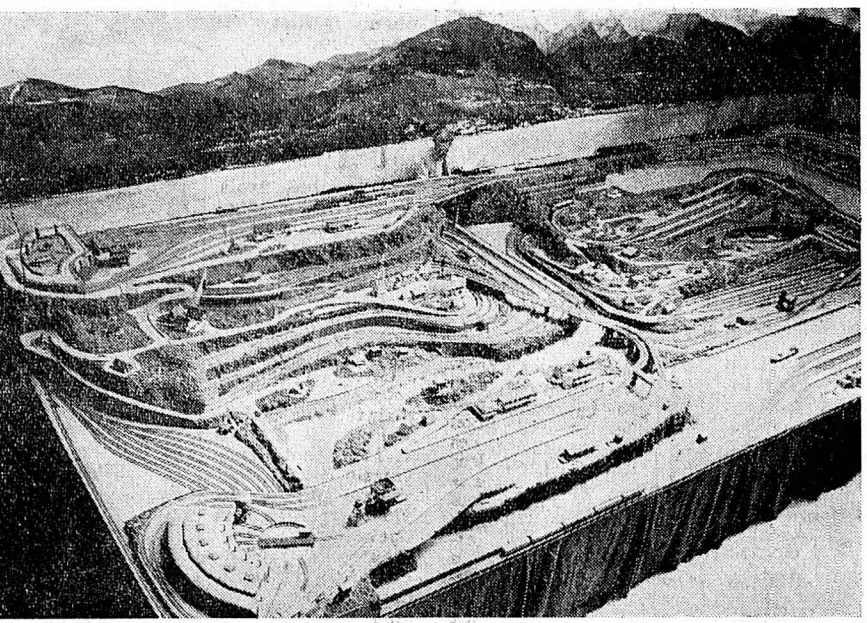

(Avipress - J.-P. Baillod)

« Tous les hommes sont des enfants qui ont perdu l'esprit d'enfance », dit la chanson de Gilles.

Trains en bois ou de métal, entraînés à la main ou par un moteur, ces mini-trains font la joie des adultes qui les soignent, les bicolorent, les cajolent et passent avec eux, en hiver, ce temps qu'ils perdent en été, pour leur voiture...

La salle de la Paix, à Neuchâtel, abrite depuis aujourd'hui l'une des plus grandes maquettes européennes ferroviaires et fluviales qui puisse circuler.

Son réalisateur, M. Robert Zurcher, de Montreux, qui joue à la fois le rôle de commentateur, de chef de gare, de mécanicien et de technicien, a mis 14 ans pour la construire, dont une année pour établir les plans.

DIX-HUIT TRAINS, 150 VAGONS... Les caractéristiques de cette gigantesque maquette : elle mesure 11 m sur 4 mètres ; 18 trains peuvent circuler en même temps.

De notre correspondant :

Mercredi soir, le Conseil général de Peseux a siégé sous la présidence de M. Robert Juillard (soc.), président.

Si Peseux a des difficultés financières les premiers touchés ne seront-ils pas les plus fidèles des employés communaux ?

Premier point de l'ordre du jour : le projet du Conseil communal relatif à la revalorisation des traitements du personnel communal dans le cadre d'un nouveau système de classement.

En conséquence, un amendement dans ce sens est déposé. En outre, il est reproché au Conseil communal d'avoir préparé ce projet en vase clos, sans prendre contact avec le personnel.

Le Conseil général vote ensuite un crédit de 4500 fr. à titre de participation communale aux frais d'achat de mobilier par l'A.S.L.U.P.

PROPRIÉTAIRE RÉTICENT...

Le projet du Conseil communal à l'appui d'une demande de crédit pour la réfection complète de la rue Ernest-Roulet fait part du regret du Conseil communal de ne pouvoir procéder à l'élargissement de cette rue.

En outre, le vœu est exprimé que soit améliorée la sortie du chemin des Meuniers sur le carrefour rue E.-Roulet-avenue Farnach.

NOUVELLES RUES

Rapidement, un crédit de 311,000 fr. est ensuite voté pour permettre la construction d'une nouvelle route reliant la rue des Pralaz, en prolongation de l'avenue Farnach jusqu'aux Deures.

Enfin, la construction d'une route reliant la future rue du Tombet au carrefour des rues du Chasselas et de la Cité est également décidée.

BOUDRY. —

Rencontre de l'Amicale 1/167

(sp) Samedi 17 juin, au château de Boudry, un repas réunissait autour d'une charmante table, vingt et un camarades de l'Amicale 1/167 qui sous la présidence du fourrier Georges Nicolet.

A mesure que les années passent, les rangs s'éclaircissent, mais l'affection entre les survivants des mobilisations 1939-1945 augmente encore.

L'abbé Pierre Gauthier nouveau curé de la Béroche

Par décision de Mgr Charrière, évêque de Lausanne, Genève et Fribourg, l'abbé Pierre Gauthier, actuellement prêtre auxiliaire à la Mission française de Zurich, a été nommé curé de la Béroche.

SAINT-BLAISE

Nouveau conseiller général

(c) En remplacement de M. André Blank démissionnaire, le Conseil communal a proclamé élu nouveau membre du Conseil général, M. Francis-Marcel Sermet.



Toujours les rails de tramway!

● VERS 20 h 20 un cyclomoteuriste de Corcelles, M. André Racine a fait une chute.

Nominations

● M. JEAN FRAUCHIGER, de Neuchâtel, a été nommé chef de la section caisse et comptabilité à la division des finances.

En fanfare

● DIMANCHE soir, les gymnastes de Neuchâtel qui ont participé à la Fête fédérale de Berne seront reçus par l'Association des sociétés locales.

Musique

● LA SOCIÉTÉ de tambours et clairons, « La Baguette », de Neuchâtel, se rend demain à Morzine (Haute-Savoie).

A la Collégiale Philippe Laubscher

● LA VENUE à Neuchâtel de l'organiste de l'Eglise française de Berne a attiré jeudi un public nombreux.

Allons manger dans le Jura ! proposa M. Joseph Chapatte. A l'auberge de Lucelle, il n'y avait plus un couvert de libre.

Une nouvelle voiture pour avoir bien conduit l'autre!



(Avipress - J.-P. Baillod)

— Allons manger dans le Jura ! proposa M. Joseph Chapatte. A l'auberge de Lucelle, il n'y avait plus un couvert de libre. Ils redescendirent vers Courrendlin en cherchant une table.





de la fraîcheur  
au prix Migros!

chaque jour  
est une journée  
de fraîcheur !

**Se rafraîchir avec**

«Iduna», le bâton désodorant pratique, parfumé «aspra» et «fantaisie». Le bâton de 30 g 1.20

maintenant en Multipack !

**2 bâtons 2.-**  
(au lieu de 2.40)



**Se rafraîchir avec**

«Iduna», le spray désodorant préféré, parfumé «aspra» et «fantaisie». La bombe spray de 110 g 2.-

maintenant en Multipack !

**2 bombes spray 3<sup>50</sup>**  
(au lieu de 4.-)

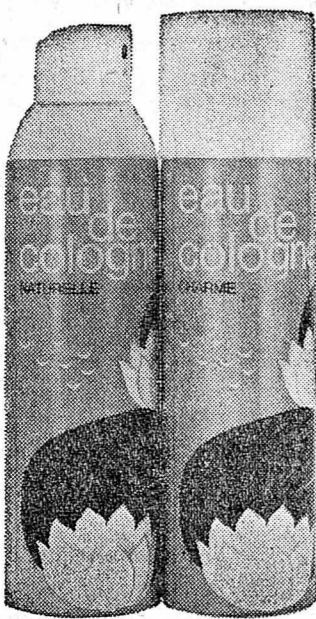

**Se rafraîchir avec**  
la nouvelle Eau de Cologne spray, parfumée «naturelle» et «charme». Une des deux deviendra sans doute la vôtre. La bombe spray de 170 g 3<sup>30</sup>



**Se rafraîchir avec**

«Lavit», la délicieuse serviette rafraîchissante. Idéale pour le voyage, dans l'auto, dans le sac à main. Le paquet de 12 pièces, **seulement -.80**

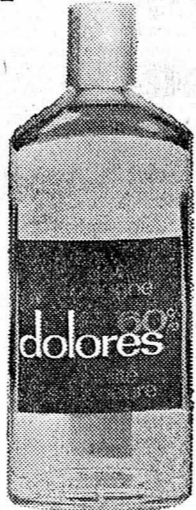

**Se rafraîchir avec**  
«Dolores», Eau de Cologne, 60%, en grand flacon de 270ml 2.-

Et pour le bain de soleil:  
«Sunlook». Il protège des brûlures du soleil sans empêcher de brunir. En plus, il éloigne les insectes! La bombe spray de 150 g 2<sup>25</sup>



Marchés **MIGROS**

## OFFRES D'EMPLOIS

Entreprise renommée de la place d'Oltten cherche, pour poste intéressant et varié, une

## SECRÉTAIRE

de langue française

Nous attachons une grande importance à une installation rapide, une correspondance française impeccable et un caractère agréable. En plus d'une bonne rémunération, nous offrons des prestations sociales modernes et conditions de travail agréables.

Adresser offres, avec photo, copies de certificats et prétentions de salaire, sous chiffres 69976 à Publicitas, 4600 Olten.

NOUS CHERCHONS

## chef de rayon

(éventuellement emploi féminin)  
pour notre rayon

### tissus

(laine, soie et coton)

Ce poste très varié exige du titulaire une connaissance approfondie de la branche, beaucoup de flair, de l'expérience dans le domaine de la vente au détail. Il devra maîtriser les langues française et allemande et être capable de diriger une équipe de collaboratrices.

Nous offrons: salaire selon capacité et en fonction du rendement, possibilités d'avancement et local à disposition pour le développement d'initiative personnelle.

Adresser offres manuscrites, avec curriculum vitae, à la direction de la maison



**Nordmann**  
4500 SOLEURE

La place de

## DIRECTEUR

de l'Office neuchâtelois du tourisme

est mise au concours. Situation intéressante pour personne ayant esprit d'initiative, réalisateur, connaissant le canton de Neuchâtel, sachant cultiver les relations publiques.

Adresser, jusqu'au 6 juillet 1967, les offres écrites avec curriculum vitae et prétentions de salaire, au président de l'O.N.T., M. Pierre Soguel, rue du Môle 10, à Neuchâtel.

NESTLÉ

cherche pour le Laboratoire Industriel (Lnor) à Orbe des collaborateurs pour le montage, la mise au point et l'entretien d'installations expérimentales;

### CHEF MÉCANICIEN

- connaissant bien la mécanique générale (niveau maîtrise fédérale) ainsi que la soudure des aciers inoxydables et de l'aluminium;
- ayant des notions d'électricité et d'électronique, pour le contrôle technique d'appareils de commande automatique;
- bénéficiant d'une bonne expérience du montage et de l'entretien de pompes et d'installations thermiques.

### MÉCANICIENS

avec des connaissances de la soudure de l'aluminium et des aciers inoxydables, pour assurer l'entretien des diverses machines de la salle d'essais.

### MÉCANICIEN - ÉLECTRICIEN

possédant une certaine expérience des appareils de commande automatique et à distance.

### ÉLECTRONICIENS

pour l'entretien d'installations et d'appareils de mesures utilisés pour les essais en usine pilote. De préférence avec quelques années d'expérience dans l'industrie ou dans un laboratoire.

### APPAREILLEUR

capable de construire et de réparer des installations de distribution (eau-gaz-vapeur) et sachant exécuter quelques travaux de soudure.

### PEINTRE

pour exécuter des travaux d'entretien variés. Pratique de la peinture au pistolet souhaitée. Formation complémentaire assurée par l'entreprise. Semaine de 5 jours ou travail en équipe selon nécessité. Les personnes intéressées, de nationalité suisse ou possédant le permis d'établissement, peuvent demander une formule de candidature en téléphonant au (021) 51 02 11, interne 2114, ou adresser leurs offres directement à NESTLÉ, service du personnel, (réf. FN) 1800 Vevey.

NESTLÉ

## OFFRES D'EMPLOIS

CARACTÈRES S. A., NEUCHÂTEL, cherche

## MÉCANICIENS

et

## AIDES-MÉCANICIENS

de nationalité suisse, pour travaux de

montage

et travaux sur machines à

pointer  
rectifier  
fraisier  
tourner  
percer

Faire offres manuscrites ou se présenter à notre usine, rue du Plan 30, 2000 Neuchâtel.

Nous garantissons une discrétion absolue.

SR

COMPAGNIE SUISSE DE RÉASSURANCES

Département d'outre-mer

Pour remplacer une collaboratrice qui nous quitte après de nombreuses années de service, nous cherchons une jeune

## SECRÉTAIRE

de langue maternelle française, ayant une bonne formation commerciale et, si possible, des connaissances d'anglais.

Nous offrons une activité intéressante et variée dans ce département de marketing international ainsi que des conditions de travail agréables.

Prière d'adresser les offres à la

COMPAGNIE SUISSE DE RÉASSURANCES  
60, Mythenquai, 8022 Zurich

## Si vous n'aimez pas les calculs

ne lisez pas plus loin!

En revanche, si vous êtes habile calculateur et si vous êtes porteur du diplôme fédéral d'employé de commerce ou diplômé d'une école de commerce, nous vous offrons un travail intéressant et varié, dans le cadre de notre service des prix de vente. Age idéal 23 à 26 ans.

Si vous répondez à ces exigences, vous nous feriez plaisir en nous adressant une offre accompagnée de votre curriculum vitae.

Direction commerciale de la Compagnie des Montres Longines, 2610 Saint-Imier.

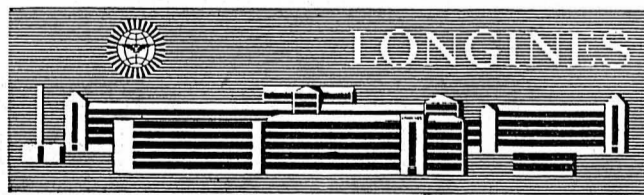

Télévision  
Suisse romande

cherche

## un photographe de laboratoire

pour travaux de développement film 16 mm inversible.

Les personnes intéressées peuvent adresser leurs offres, avec curriculum vitae, copies de certificats et prétentions de salaire, au

Service du personnel de la  
TELEVISION SUISSE ROMANDE  
case postale,  
1211 Genève 8.

Organisation de vente importante de la branche des matériaux de construction cherche au plus tôt

## conseiller technique

comme

## collaborateur

pour représentation

dans le Jura bernois.

Cliantèle existante; entreprises de construction et de couverture, architectes, ingénieurs.

Nous demandons: connaissances techniques dans le domaine du bâtiment

Langue maternelle française; bonne connaissance de la langue allemande.

Nous offrons: une place de confiance avec possibilité d'avancement

Bon salaire garanti.  
Frais de voyage et d'auto payés.  
Caisse de pension.  
Semaine de cinq jours.  
Introduction auprès de la clientèle par le titulaire actuel.

Adresser les offres manuscrites, avec curriculum vitae (discrétion assurée) et prétentions de salaire, à la

BRIQUE S.A., 4000 BÂLE 3, case postale.  
Bureau régional de vente des tuileries.

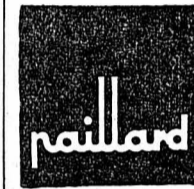

Nous cherchons un collaborateur pour renforcer notre service de

## publicité cinéma

Il participerait à la rédaction d'imprimés et à l'accomplissement de tâches administratives.

Nous demandons une bonne culture générale, une connaissance parfaite de la langue française et si possible des notions d'allemand et d'anglais.

Age désiré: 25 à 30 ans.

Entrée en service immédiate ou à convenir.

Adresser les offres de service manuscrites au chef du personnel de Paillard S.A., 1401 Yverdon.

Fabrique d'horlogerie  
STEPOL

9, fbg du Lac, Neuchâtel,

cherche pour entrée immédiate,

## remonteur (se) de finissage

Travail à domicile accepté.  
Tél. (038) 5 72 40.

Papeteries de Serrières S.A.  
Nous cherchons, pour entrée immédiate ou à convenir, des

### ouvriers

pour le travail d'équipe ou de jour, ainsi qu'une ou deux

### jeunes ouvrières

pour travaux d'emballage et de manutention.

Les personnes intéressées, de nationalité suisse ou étrangère en possession du permis d'établissement définitif, voudront bien se présenter ou écrire à la direction des Papeteries de Serrières S.A., 2003 Neuchâtel-Serrières. Tél. (038) 5 75 75.

Restaurant de la Gare, la Neuveville, cherche

## SOMMELIÈRE

pour entrée immédiate ou pour date à convenir.  
(Étrangère acceptée.)  
Tél. (038) 7 94 77.

Tea-room HUGUENIN

Bâle, cherche pour le café-bar « Au Rendez-vous »

demoiselle de service parlant l'allemand, ou garçon de service

Faire offres au tea-room HUGUENIN Bâle, tél. (061) 23 05 50 entre 14 et 15 heures, ou entre 11 heures et midi au tél. (061) 23 15 51.



cherche pour son

## SERVICE DÉLAIS AGENT DE PLANNING ou COLLABORATEUR

Domaine d'activité:

- poste de responsabilité pour l'établissement de charges prévisionnelles à long terme de l'ensemble de ses différents secteurs de fabrication
- l'ordonnement des travaux à court terme par le moyen d'ordinateur IBM

Formation et qualités souhaitées

- expérience antérieure dans les services de fabrication de la construction mécanique (plus particulièrement l'usinage)
- esprit méthodique et capable d'un effort continu.

Conditions sociales d'une grande entreprise.

Faire offres, avec curriculum vitae, copies de certificats, références et photographie, aux

Ateliers de Constructions Mécaniques de Vevey S.A. à Vevey.



engage tout de suite ou pour date à convenir

## UN OUVRIER

ayant travaillé sur métal dur;

## UN OUVRIER

habile qui serait formé dans son département métal dur. Nationalité suisse ou permis d'établissement. Contingent étranger complet.

S'adresser ou écrire à UNIVERSO S.A., avenue Léopold-Robert 82, 2300 la Chaux-de-Fonds.



Renan: une salle de spectacles

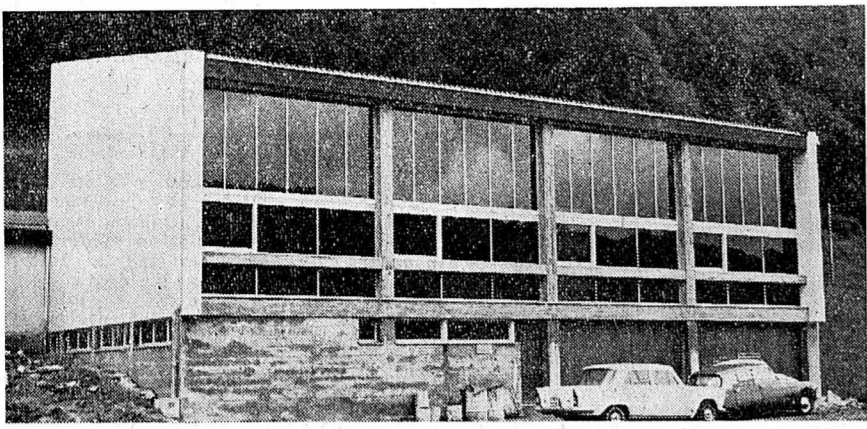

(c) Aujourd'hui aura lieu, à Renan, l'inauguration de la nouvelle salle de spectacles (notre photo).

AU NOIRMONT Ouverture de la Fête jurassienne de chant

(c) Hier soir, le feu vert a été donné, au Noirmont, à la Fête jurassienne de chant, à laquelle participent 24 sociétés.

La soirée de hier, en la halle-cantine (1700 places) spécialement érigée pour la circonstance, a remporté un beau succès.

Dimanche matin, près de 1000 chanteurs et chanteuses présenteront leur programme qui comprend notamment un chœur imposé suivant les catégories, un chœur de choix et le chœur d'ensemble.

A Bassecourt

Encore un enfant happé par une auto

(c) Pour la quatrième fois en quelques semaines, le groupe accidents de la police s'est déplacé, hier matin, pour un accident dont a été victime un enfant en bas âge.

Pour la quatrième fois aussi, l'insouciance et l'exubérance enfantines sont les causes du drame. Hier à 11 h 15, le petit Eric rentrait de l'école enfantine à son domicile.

ROMONT

Une « première » suisse

(c) Le groupe costumé « Au fil du temps », de Romont, fondé en 1937, fête cette année ses 30 ans d'existence.

Enfin, le groupe « Au fil du temps » présentera dans une chorégraphie de Jo Baeriswyl, le « Chant de la maison ».

L'extradition de Boillat: une demande officielle

Le département politique fédéral a annoncé hier que la demande d'extradition du terroriste jurassien Marcel Boillat, arrêté il y a deux semaines en Espagne, a été adressée au ministère espagnol des affaires étrangères.

REUCHENETTE

Hockey-club

(c) C'est ce soir que le Hockey-club de Reuchenette célébrera le 30ème anniversaire de sa fondation. A cet effet, tout un programme a été établi.

FRIBOURG

Fribourg: l'aménagement du territoire doit être conçu de façon systématique

De notre correspondant :

Ainsi que nous l'avons annoncé, une importante séance d'orientation consacrée au problème de l'aménagement du territoire vient de se tenir à la salle du Grand conseil fribourgeois.

L'orateur développa longuement les tâches incombant aux communes dont celles de plus de 1000 habitants qui ont l'obligation d'établir un plan d'aménagement communal.

Insistant sur la nécessité d'une collaboration active entre l'Etat et les communes, ainsi qu'entre les communes elles-mêmes, M. Claude Genoud, conseiller d'Etat, directeur des travaux publics.

que des conseillers, la décision finale dépend de l'autorité publique. Une commission consultative cantonale, formée de représentants de divers milieux, sera chargée de soumettre les propositions au Conseil d'Etat.

A la piscine de Bulle Il avait été poussé par des camarades

L'enfant est sauvé

(c) Hier en fin d'après-midi, un enfant de 10 ans, Gabriel Gez, de Bulle, est tombé dans le grand bassin de la piscine de la ville de Bulle.

Grièvement blessé en déchargeant des billons

(c) Hier en début d'après-midi, M. Gaston Rouiller, 42 ans, de Bulle, était occupé à décharger un camion de billons livrés à une grande scierie de Bulle.

Nombreuses collisions

(c) Hier à 11 h 20, une collision s'est produite entre deux voitures à la route de Boujean, à Biemme.

A 13 h 55, nouvelle collision entre deux autos, à la route de Reuchenette.

A 18 h 40, un trolleybus a accroché une automobile à la rue de la Gare.

Promotions à l'« EPF »

Le Conseil fédéral a promu à l'Ecole polytechnique fédérale avec effet au 1er octobre 1967: MM. Paul Hofer, de Schuepfen (Berne).

A la Cour d'assises du Seeland, à Biemme

Le psychiatre: l'assassin a eu une jeunesse malheureuse

La cinquième journée, à la Cour d'assises du Seeland, a mis l'accusé en vedette. En effet, le greffier a relu tout l'interrogatoire auquel Frommherz a été soumis.

Il ressort de ce dernier que Frommherz touchait un salaire normal. S'il s'était mis à voler, c'était pour entretenir la voiture de son amie.

Le Dr Walther rappelle la dispute précédente le crime et ses suites. L'assassin semble se rappeler de toutes les phases du drame.

Un amour pas comme les autres, mais un amour qui l'a conduit au crime.

Sensible quand même

Le Dr Walther rappelle la dispute précédente le crime et ses suites. L'assassin semble se rappeler de toutes les phases du drame.

Plus de 50 adresses

On donna ensuite lecture de l'agenda de Frommherz. Il contenait plus de 50 adresses de dames et de demoiselles et quelques noms d'amis détenus.

Landi aurait lieu les plaidoyers du procureur et de la défense; mardi sera le jour, fort probablement, du jugement.

D'après le code pénal suisse, Frommherz tombera sous le coup de l'article 112 qui dit que si le délinquant a tué dans certaines circonstances ou avec préméditation, ce qui paraît être le cas, dénotant qu'il est particulièrement pervers ou dangereux, il sera puni de la réclusion à vie.

Du 24 mars au 11 mai, Frommherz a été interné à la Waldhau, pour un examen psychiatrique. Il ressort des déclarations du professeur Walther que l'assassin a eu une jeunesse malheureuse. Il relève que l'accusé n'a pas eu affaire avec les autorités de police avant sa 15ème année.

Expertise psychiatrique

Du 24 mars au 11 mai, Frommherz a été interné à la Waldhau, pour un examen psychiatrique. Il ressort des déclarations du professeur Walther que l'assassin a eu une jeunesse malheureuse.

Fribourg-Ecuvillens: six nouveaux pilotes

(c) Six nouveaux pilotes ont passé avec succès leur brevet sur l'aérodrome de Fribourg-Ecuvillens, au cours du mois de juin.

La première liaison aérienne nocturne a été établie entre Fribourg et Genève à fin mai, sur un avion « Cessna 150 ».

La société qui exploite l'aérodrome d'Ecuvillens, vient d'être autorisée à faire des vols commerciaux, ainsi qu'à exploiter un atelier d'entretien.

Les femmes-pilotes de Suisse se réuniront à Ecuvillens le dimanche 9 juillet, jour où le club fribourgeois d'aviation recevra la section genevoise de l'aéro-club de Suisse.

Assemblée du «Schweizer Heimatwerk»

(c) Hier après-midi a eu lieu à Fribourg la 37ème assemblée du «Schweizer Heimatwerk», présidée par M. Hovwald, de Brugg.

Le «Heimatwerk», mouvement suisse pour la protection de l'artisanat à domicile, est parmi les organisations qui aident à la création de la «Cleff du pays», établissement indépendant qui fut inauguré au début de cette année.

Au cours de l'assemblée, les participants entendirent une remarquable conférence de Mlle M.-Th. Daniels, sur le thème de l'art populaire dans le canton de Fribourg.

VAUD

Payerne: les abeilles s'en mêlent

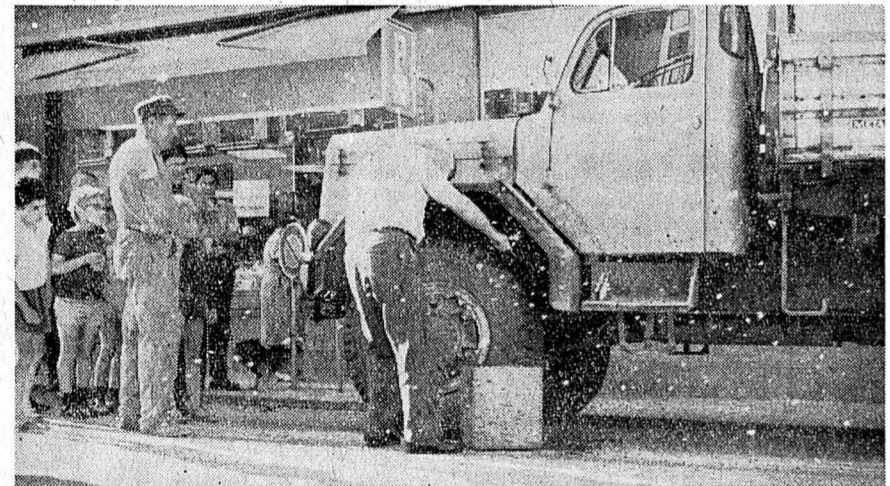

(c) Jeudi après-midi, un chauffeur de poids lourd circulant à la Grand-Rue, à Payerne, a vu soudain son camion pris d'assaut par un essaim d'abeilles et dut s'arrêter.

PAYERNE — Carnet de deuil

(c) Hier après-midi, à Payerne, on a rendu les derniers honneurs à M. René Savary, agriculteur à Vers-chez-Perrin, décédé à l'âge de quarante-sept ans.

Les gymnastes se distinguent

(c) La section de gymnastique de Payerne, qui a participé à la Fête fédérale de Berne, a été récompensée par une couronne de laurier or.

Aspiré par le réacteur d'un «Mirage»

(c) Hier à l'aérodrome militaire de Payerne, un accident de travail s'est produit qui aurait pu être dramatique. M. Marcel Panchaud, 53 ans, mécanicien, qui s'était approché d'un peu trop près, a été aspiré par le réacteur en marche d'un «Mirage».

Le célèbre château de Lucens illuminé

Visites de groupes le soir (ou le jour). Prix réduit pour sociétés.

Joyeuse inauguration de la maison d'enfants d'Avenches

De notre correspondant :

C'est dans la joie que s'est déroulée, à Avenches, ainsi que nous l'avons annoncé, l'inauguration de la Maison d'enfants, qui a été non seulement entièrement renouvelée et transformée, mais également agrandie par la construction d'une annexe.

Les nombreux invités purent visiter l'immeuble dans ses moindres recoins. Parmi les invités, on remarquait la présence de M. Schumacher, conseiller d'Etat MM. Fernand Savary et Georges Reuille, respectivement préfet de Payerne et d'Avenches, des représentants du service cantonal de l'enfance, de la municipalité d'Avenches, plusieurs députés de la région, ainsi que M. Duvanel, président du Grand conseil vaudois.

LE BÂTIMENT

Le sous-sol de ce vaste bâtiment est occupé par les cuisines, la lessiverie, la lingerie, toutes équipées de machines modernes, les locaux de l'économat et de service, ainsi que l'atelier de travaux manuels. Au rez-de-chaussée, une salle à manger claire et spacieuse permet aux enfants de prendre leur repas dans une atmosphère détendue.



AVENCHES — La salle à manger.

(Avipress - Pache)

GRANGES-MARNAND Temple

(c) Le problème du chauffage et de l'éclairage du temple de Granges-Marnand étant à l'ordre du jour, il est sérieusement question de procéder à une restauration complète de l'intérieur de l'édifice, ainsi qu'à des fouilles du sol.

Nouveau réservoir

(c) Les autorités de la commune de Granges-Marnand ont procédé à la reconnaissance des travaux de construction du nouveau réservoir d'eau potable.

FRANCE VOISINE

Les cambrioleurs d'un magasin de Porrentruy condamnés à Belfort

(c) A deux reprises, trois jeunes Belfortains, des fripouilles bien connues des services de police et de la justice ont cambriolé au mois de décembre dernier un magasin à Porrentruy.

Il est emporté ce coffre quelque part dans un bois, au bord de la route de Porrentruy, à la frontière française, ils ont ouvert l'armoire forte et l'ont vidée de son contenu.

Avec cet argent, le chef de la bande, Claude S., 24 ans, un commis boucher qui a trouvé son tablier contre la casquette de voyou, a fait un voyage éclair en Grèce. Parti par avion de Paris, il a visité Athènes.

Le tribunal de grande instance de Belfort vient de juger les malfaiteurs et leurs complices-recleurs. Claude S. a été condamné à 4 ans de prison; son bras droit, Robert P., à 18 mois; Amar ben L., le recruteur, à 4 mois et les deux femmes chez qui les voleurs déposaient leur butin à 4 mois avec sursis.

CONCOURS MUSICAL, plusieurs élèves ont obtenu des prix et des récompenses lors du 4ème concours jurassien d'exécution.

LE MANQUE DE LOCAUX est toujours aigu. Malgré les nombreuses demandes aux autorités, seuls deux locaux ont été mis à notre disposition à l'ancienne Couronne.

REORGANISATION DE L'ECOLE PROFESSIONNELLE: L'événement capital de l'année est la réorganisation de l'école professionnelle, qui est entrée en vigueur en avril 1966.

On constate dans de nombreux conservatoires que les élèves prennent connaissance séparément des diverses branches théoriques, mais ne font pas la synthèse nécessaire qui leur serait utile dans la pratique.

LA BIBLIOTHEQUE ET LA DISCOTHEQUE se sont enrichies d'une manière fort heureuse par le don d'un Biennois établi à Bâle qui a remis à l'école toute sa bibliothèque réussies.

RAPPORT DE LA COMMISSION DES CONCERTS: Les concerts d'abonnement constituent une partie de la vie musicale publique de notre cité. L'interprétation, tant de la part du directeur que de l'orchestre ou des solistes, est au premier plan des préoccupations, alors que les œuvres jouées passent à l'arrière-plan en ce qui concerne leur harmonie et leur forme.

Leffectif au 31 décembre 1966 est de 1644 élèves contre 1476 en 1965. Les comptes de l'école bouclent favorablement, mais ceci grâce principalement aux nombreux subides et dons.

Croix-Rouge suisse (c) Quelque 350 délégués des sociétés de la Croix-Rouge suisse se réuniront aujourd'hui au Palais des Congrès, à Biemme, à l'occasion de l'assemblée générale annuelle.

COMMUNIQUÉ

Grand concours de variétés à Delémont (c) A l'occasion du 1er Comptoir delémontain, qui aura lieu du 5 au 9 octobre 1967 à Delémont, un grand concours public de variétés sera organisé le samedi 7 octobre 1967 (avec comme présentatrice Lyliam, de la TV romande).

A l'occasion du 1er Comptoir delémontain, qui aura lieu du 5 au 9 octobre 1967 à Delémont, un grand concours public de variétés sera organisé le samedi 7 octobre 1967 (avec comme présentatrice Lyliam, de la TV romande). Ce concours est réservé aux artistes amateurs du Jura bernois, de la ville de Biemme et du canton de Neuchâtel.



Importante maison de gros du tabac, à Neuchâtel-Corcelles, recherche une

**ASSISTANTE DE VENTE - SECRÉTAIRE**  
service du téléphone

de langue française

EXIGENCES : souplesse, initiative, personne capable de rédiger seule et d'organiser son travail d'une façon indépendante, notions d'allemand souhaitées.

NOUS OFFRONS : travail varié, climat dynamique et sympathique, caisse de retraite et tous les avantages sociaux d'une grande entreprise.

Faire offres manuscrites, en joignant curriculum vitae et photographie, sous chiffres W 82812 Q à Publicitas S.A., 4001 Bâle.

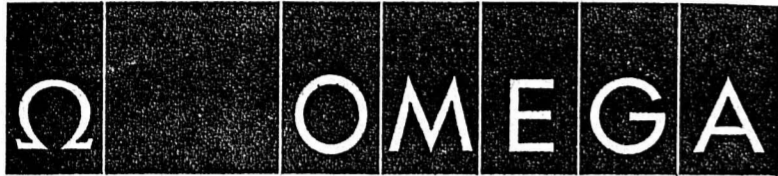

Nous engageons :

**HORLOGER COMPLET**

pour travaux de décottage et de terminaison de montres joaillerie ;

**RÉGLEUR RETOUCHEUR**

pour la retouche de chronomètres-bracelets avec bulletin de marche ;

**RÉGLEUSE**

pour virologes et centrages soignés.

Prière d'écrire, de se présenter ou de téléphoner à OMEGA, département du personnel de fabrication, 2500 Bienne. Tél. (032) 4 35 11.

**NESTLÉ**

cherche pour le Laboratoire Industriel (Linoir) d'Orbe des

**CONDUCTEURS-FRIGORISTES**

qui auront pour tâche essentielle d'assurer le bon fonctionnement d'installations frigorifiques expérimentales. Ils seront responsables de la conduite, du réglage et de l'entretien des appareils du service de lyophilisation.

Nous demandons :

- de solides connaissances en mécanique générale et quelques notions d'électricité.
- quelques années d'expérience de la conduite d'installations frigorifiques.
- un bon esprit de collaboration pour exécuter un travail en équipe.

Une formation spécialisée sera donnée aux candidats retenus.

Les personnes âgées de 20 à 35 ans, de nationalité suisse, qui s'intéressent à ces activités peuvent obtenir une formule de candidature en téléphonant au (021) 51 02 11, interne 21 14, ou adresser leurs offres directement à

**NESTLÉ, service du personnel, (réf. FN) 1800 Vevey.**

Nous sommes une maison spécialisée, parmi les mieux organisées, avec le plus grand programme de machines à repasser, partiellement sans concurrence. Pour assister nos vendeurs, nous cherchons, pour la région de Neuchâtel et environs, un

**représentant**

pour petits commerçants et clientèle privée. Porte-à-porte exclu. Automobile nécessaire. Possibilité de se créer une situation avec salaire élevé pour candidat ayant expérience dans le service extérieur.

Engagement sur la base de commission avec fixe assuré, participation au chiffre d'affaires sur la revente et dans la région assignée. Bonne introduction et soutien permanent.

Prière d'adresser offres écrites, avec curriculum vitae et photo, à

GRAF AG, Wasch und Bügelautomaten, 9553 Bettwiesen (TG). Tél. (073) 6 25 58.

**Portescap**  
Le Porte-Echappement Universel SA  
Service du Personnel  
La Chaux-de-Fonds Suisse  
165, rue Numa-Droz  
Téléphone 039 34267

engagerait pour son département RECHERCHES un, éventuellement deux,

**TECHNICIENS-HORLOGERS**

ou **INGÉNIEURS-TECHNICIENS E.T.S. en MICROTECHNIQUE**

Un minimum de cinq ans de pratique dans les domaines de la construction et de la fabrication est requis.

Faire offres avec curriculum vitae et photo au service du personnel, adresse ci-dessus.

**COMPAGNIE DE RAFFINAGE SHELL (Suisse)**  
2088 CRESSIER/NEUCHÂTEL

Nous recherchons, pour notre département « Instrumentation »,

**mécaniciens de précision**

La préférence sera donnée aux candidats :

- ayant fait un apprentissage de mécanicien de précision et travaillé comme tel pendant au moins 1 à 2 ans ;
- ayant, si possible, déjà pratiqué dans le domaine de l'instrumentation ou des appareils électriques/électroniques ;
- capables de travailler d'une manière indépendante et possédant le sens aigu des responsabilités ;
- parlant le français et éventuellement l'allemand.

Nous offrons aux intéressés une bonne occasion d'être formés ou de se perfectionner dans cette branche d'avenir qu'est l'instrumentation ; postes stables ; avantages sociaux de la grande entreprise.

Veillez demander une formule de candidature en téléphonant au (038) 7 75 21 (interne 245), ou en nous adressant le talon ci-dessous.

Nom et prénom : FAN

Adresse :

Poste : mécanicien de précision

Age : Nationalité :

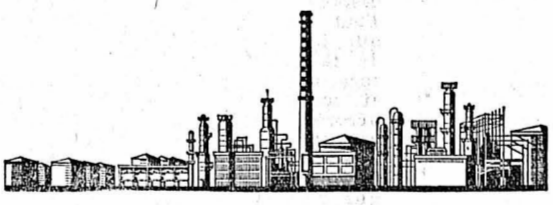

cherche, pour début août, personnes sérieuses et soignées, ou entreprise spécialisée, pour assurer

**nettoyage de bureaux**

le soir dès 18 heures et le samedi.

Faire offres à Transair S.A., aéroport de Neuchâtel, 2013 Colombier.

**Serrurier-outilleur**

connaissant bien la trempe d'outils, consciencieux et qualifié, serait engagé par entreprise du bâtiment et du génie civil.

Place stable et bien rétribuée pour ouvrier capable et sobre.

Logement à disposition.

S'adresser à l'entreprise Comina Nobile, S.A., 2024 Saint-Aubin. Tél. (038) 6 71 75.

On cherche

**sommelière**

Suisse, sérieuse ; débutante acceptée. Bons gains, belle chambre et vie de famille assurés.

Faire offres à l'hôtel du Cerf, 2000 Neuchâtel.

**OUVRIÈRE**

est cherchée pour un travail de montage facile, en atelier.

Adresser offres sous chiffres F M 1288 au bureau du journal.

**MIGROS**

cherche

pour sa centrale de distribution à Marin (8 km de Neuchâtel)

**personnel féminin**

(pouvant accéder, si désiré, à des postes à responsabilité), pour des travaux de conditionnement et de préemballage charcuterie et viande fraîche.

Places stables, bonne rémunération, horaire de travail régulier, transport depuis Saint-Blaise assuré par nos soins.

S'adresser à notre bureau de l'exploitation à Marin durant les heures d'ouverture (de 7 h 30 à 11 h 30 et de 13 h 30 à 17 heures), ou demander une feuille d'inscription par téléphone au 3 31 41.

Importante entreprise de la branche cosmétique capillaire cherche

**représentant**

jeune et dynamique, parlant le français et possédant bonnes connaissances de l'allemand, pour la visite des salons de coiffure, secteur Neuchâtel, Bienne et le Jura bernois.

Nous offrons à candidat présentant bien, ayant expérience étendue de la vente, une situation stable avec fixe plus frais, commissions, prestations sociales, voiture de service, mise au courant approfondie et assistance attentive par les soins de la firme.

Entrée en service : le 1er juillet ou date à convenir.

Résidence dans le rayon d'activité.

Adresser les offres manuscrites, avec photo, sous chiffres D 82819 Q à Publicitas S.A., 2000 Neuchâtel.

**ÉLECTRICIENS**

Une chance vous est offerte, de collaborer à la fabrication de machines, de travailler dans une atmosphère agréable, de disposer d'une organisation stable, d'être appuyés par vos chefs. Les machines automatiques que nous construisons depuis 50 ans sont vendues, dans tous les continents, à des fabricants de pièces électriques, d'horlogerie, d'automobiles, de téléphones, de compteurs, de robinets, de serrurerie, etc. Nous engageons

**MONTEUR-ÉLECTRICIEN**

pour montage de nos machines transfert.

Venez visiter notre usine et adressez-vous à M. L. STRAUB

**MIKRON HAESLER S.A.**  
2017 BOUDRY (NE)  
Tél. (038) 6 46 52

Feuilleton de la « Feuille d'avis de Neuchâtel »

**Tempête sur l'île et dans les cœurs**

ROMAN

par

10

FIONA FINLAY

Chacun était prisonnier, à l'endroit où il se trouvait, jusqu'à la fin de la tempête. Elle était prisonnière dans cette petite pièce nue, avec ses pensées pour compagnes. Et elle ne voulait pas penser, elle ne voulait pas se souvenir.

Avec des doigts que la hâte rendait maladroitement, Jane alluma une cigarette et alla se placer, comme Olivia l'avait fait tout à l'heure, devant sa fenêtre pour scruter les ténèbres inondées de pluie. Sa main tenait encore le briquet, et en le glissant dans sa poche, elle revit Daniel le lui donnant. « Voici pour vous, douce petite Jane. J'ai fait graver nos initiales à tous les deux, pour que vous sachiez qu'il est à vous et que vous vous souveniez que c'est moi qui vous l'ai offert... »

Il lui sembla entendre la voix grave, lente et légèrement railleuse, et dans le carreau de la fenêtre le visage séduisant et rieur lui apparut. Soudain la chambre fut pleine de lui. Jane frissonna sous l'assaut des souvenirs. Sentant son impuissance à les chasser, dans un geste puéril et vain, elle ouvrit la fenêtre, prit le briquet dans sa poche et le lança violemment dans le jardin où la nuit secouée par les rafales de vent l'engloutit. Je n'aurais pas dû le conserver, se dit-elle amèrement, j'aurais dû m'en débarrasser depuis longtemps. Lorsqu'elle eut refermé la vitre, elle se demanda à quel mobile elle avait obéi en conservant ce briquet alors

(Copyright Miralmonde)

qu'elle avait détruit ou donné tout ce qui lui venait de Danny : photos... lettres qu'elle avait brûlées ou retournées sans les lire, et les nombreux petits présents dont il l'avait comblée... elle n'avait pas hésité à s'en séparer. Pourquoi donc avait-elle sentimentalement gardé le briquet ? Il est vrai que l'usage journalier en avait fait un objet familier et aimé qui ne lui rappelait pas Daniel Mayer. Eh ! bien, maintenant, il avait disparu avec le reste ! Daniel était ici, il était rentré de nouveau dans sa vie.

Comme celui de Bill, son avion s'était écrasé, mais lui avait été sauvé, il vivait ! Avec un traitement approprié, une chirurgie habile et de bons soins, Danny se rétablissait. Il pourrait recommencer à voler. Bill, lui, était mort... En sanglotant, Jane laissa tomber sa tête sur ses mains jointes. Elle ne voulait pas le voir, elle ne le pouvait pas ; peu importait qu'il fût très malade. Garrett s'occuperait de lui. Elle superviserait Garrett, elle lui dirait ce qu'il fallait faire, mais elle ne pouvait pas toucher Danny Mayer, elle ne pouvait pas le regarder, elle ne pouvait pas lui parler. Et surtout, elle ne voulait pas le plaindre. D'elle il n'obtiendrait aucune pitié, rien que de la haine. Elle endurcirait son cœur et continuerait à le haïr, comme elle l'avait fait amèrement, implacablement, pendant... presque un an.

Il y avait une année qu'elle aurait dû épouser Bill. Jane s'éloigna de la fenêtre et s'allongea, toute habillée sur son lit. Fermant les yeux, elle laissa les souvenirs l'assailir, ne leur disputant plus la possession de son cerveau fatigué.

Elle était nouvellement nommée à Millbank quand elle avait fait la connaissance de Bill Doman, lieutenant grade junior dans le Corps d'Aviation maritime des U.S.A., navré d'être détaché à ce poste d'Etat-major qui le retiendrait à Londres, loin de son porte-avions, pendant les six prochains mois. Ils s'étaient rencontrés très prosaïquement dans le métro où Bill s'était égaré.

Les lèvres de Jane dessinèrent un involontaire sourire en revoyant en pensée le grand jeune homme aux larges épaules, avec la masse de cheveux rouges sous sa casquette d'uniforme, qui s'était approché d'elle, lui avait demandé d'un air incrédule, si elle pouvait lui indiquer comment se rendre à Baron's Court.

— Je suis invité à une fête, expliqua-t-il, et j'ai essayé de suivre la ligne bleue, mais elle ne conduit nulle part ailleurs qu'à Piccadilly. Il semble que je me suis embarqué sur la ligne de Bakerlo et je crois que c'est faux. J'aurais dû avoir un peu plus de bon sens et prendre un taxi. Mais je n'ai pas m'avouer vaincu et si vous « pouvez » me dire comment gagner Baron's Court, je vous en serai infiniment reconnaissant.

Jane ne se contenta pas de le lui dire, elle le lui montra, car elle se rendait à Knightsbridge, et tandis qu'ils roulaient vers leur destination, Bill l'avait persuadée de lui donner son nom et l'adresse de l'hôpital où elle travaillait. Elle ne s'attendait pas à avoir de ses nouvelles, mais le lendemain, il avait téléphoné pour l'inviter à dîner. N'étant pas de service, elle avait accepté de sortir avec lui et... elle mordit sa lèvre inférieure qui brusquement s'était mise à trembler ; ce repas dans un restaurant de Soho, avait été le commencement de leur roman.

Ils étaient devenus amis, puis l'amitié avait mûri lentement mais inévitablement en amour et quand deux des six mois que Bill devait passer à Londres se furent écoulés, il lui demanda de l'épouser et elle consentit de tout son cœur, convaincue qu'elle l'aimait.

Ils étaient heureux, faisant des projets d'avenir, décidant où ils aimeraient vivre rêvant de l'époque où Bill serait renvoyé aux Etats-Unis en congé. Il l'emmènerait avec lui à New York pour la présenter à ses jeunes sœurs dont il parlait sans cesse et à son meilleur ami, Daniel Mayer, qui avait été à Pensa avec lui et qui reçut ses aïeux le même jour et servait sur le porte-avions « U.S. Manfred ». Bill parlait souvent de Danny Mayer. « Attendez de le connaître, Jane, ce

n'est pas parce que c'est mon ami, mais je parie que c'est le gars le meilleur et le plus droit qui soit au monde. Et quel cerveau ! Sans lui, je n'aurais jamais obtenu mon grade à l'Ecole d'aviation ! Je n'ai pas de frère, seulement des sœurs, je vous l'ai dit, mais Danny est encore plus près de moi qu'aucun frère ne pourrait l'être. Je lui confierais tout ce que je possède, vous compris, ma douce Jane.

Elle devait se rappeler ses paroles après avoir rencontré Danny.

Tout s'était déroulé naturellement, comme c'est souvent le cas dans les tragédies. Un jour, avec des transports de joie, Bill lui avait annoncé que le « Manfred » ferait escale à Plymouth ; le lendemain, Danny Mayer, souriant et ravi lui aussi, de retrouver son ami, fit son apparition dans l'appartement de Bill ; ils ne furent satisfaits, tous les deux, que lorsque Jane eut consenti à avancer la date de la noce pour que Danny puisse être leur garçon d'honneur. Elle n'avait pas de parents à ménager, l'oncle et la tante chez qui elle habitait ne faisait aucune objection, elle accepta volontiers les plans des jeunes gens. En pleine euphorie, Bill l'avait embrassée.

— C'est merveilleux, ma douce, d'avoir Danny ici et de vous épouser... que pourrais-je désirer de plus ? Rien d'autre dans le vaste monde... excepté d'être renvoyé sur le vieux « Manfred » et de quitter pour toujours ce travail administratif.

Ce dernier désir devait être réalisé plus tôt qu'aucun d'eux n'eût osé l'espérer, mais, à ce moment-là — Jane frissonna — des larmes brûlèrent ses paupières closes — à ce moment-là, l'étrange sentiment, constaté avec honte et tremblement qui les liait en silence, Danny et elle, s'était si bien fortifié que tous deux avaient l'impression d'être pris sans défense, dans ses filets.

Ses poings se serrèrent, elle sentait ses paumes gluantes.

(A suivre.)

## OFFRES D'EMPLOIS

On cherche :

**sommelière**débutante acceptée.  
Tél. 5 94 55.

Maison WELLA cherche à engager

**auxiliaires  
féminines**pour travaux faciles et agréables.  
Durée du travail : jusqu'à 17 heures.Se présenter à :  
Usine de produits chimiques  
Neuchâtel S. A.,  
30, route des Gouttes-d'Or,  
Neuchâtel, tél. 5 91 66.GARAGE de Neuchâtel cherche, pour sa  
station à essence,**jeune fille**ou dame ; entrée immédiate ou date  
à convenir. Salaire au mois.  
Adresser offres écrites à DI 1263, au  
bureau du journal.**Conducteur  
de rouleau  
12 tonnes**conscientieux et qualifié, serait  
engagé par entreprise du bâti-  
ment et du génie civil.Place stable et bien rétribuée  
pour ouvrier capable et sobre.

Logement à disposition.

S'adresser à l'entreprise Comina  
Nobile, S. A., 2024, Saint-Aubin.  
Tél. (038) 6 71 75.

Ces jours prochains, le café-bar-glacier

**an 21**

ouvrira ses portes dans ses

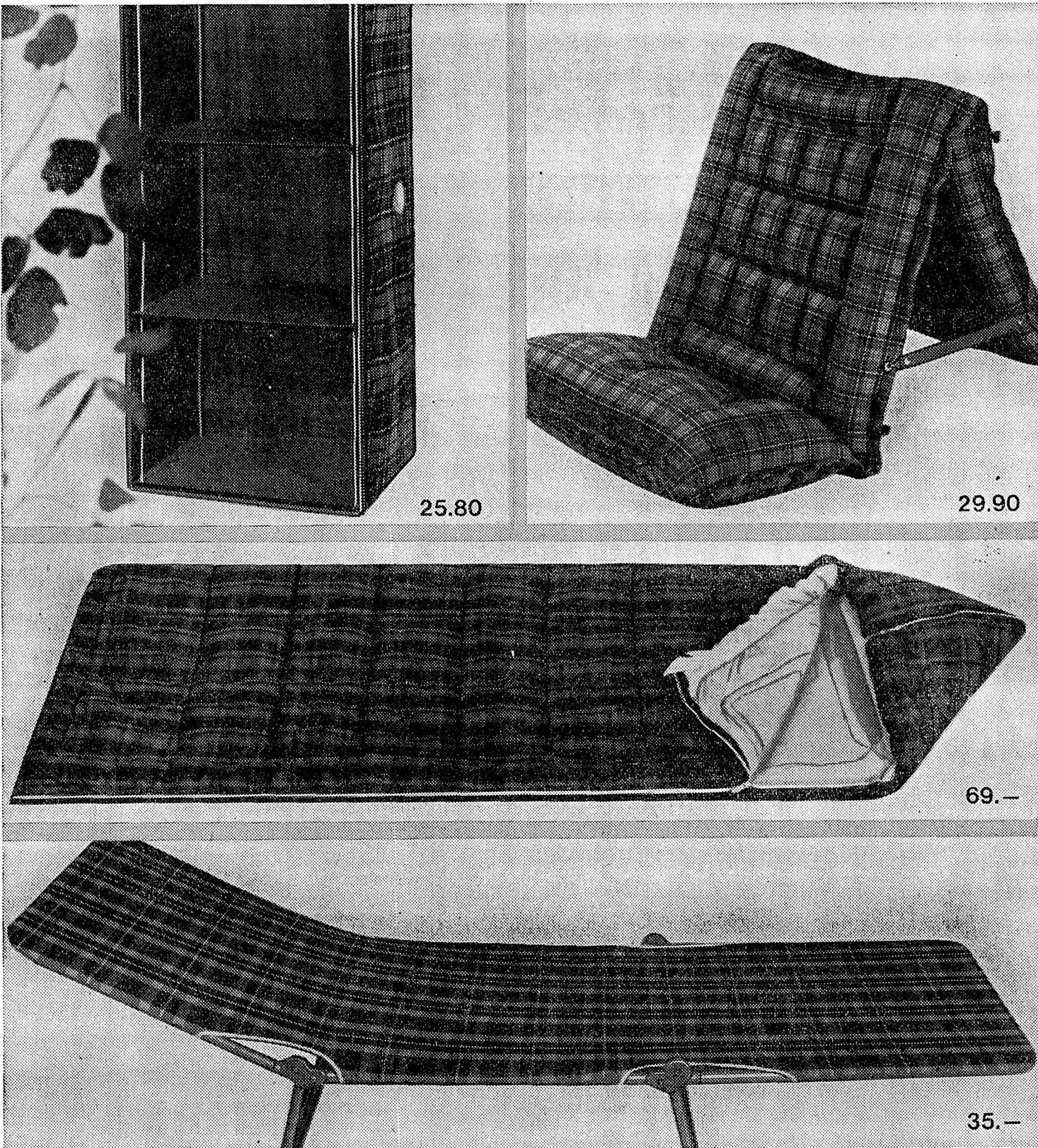
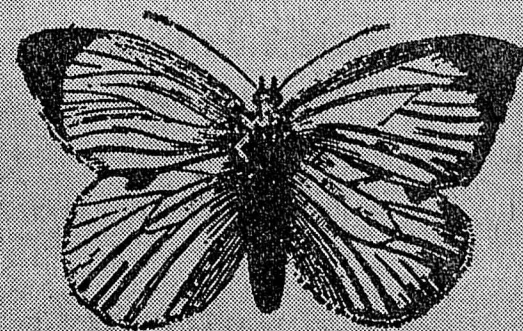
**nouveaux locaux**devant la Rotonde. Nous engageons quel-  
ques collaborateurs dans une ambiance  
agréable.**SERVEUSES** OU GARÇONS  
**GARÇON DE BUFFET**GARÇON D'OFFICE  
Se présenter entre 14 et 18 heures au  
Fbg du Lac 43.**camping**AU SERVICE DES CAMPEURS LES PLUS  
EXIGEANTS, DE NOUVEAUX ARTICLES  
CHEVRONNÉS DONT LE CONFORT ET  
LES PRIX BIEN ÉTUDIÉS AMÉLIORERONT  
LA JOIE DES VACANCES

5401/657 45 7.1

Garde-manger à suspendre, plastique écos-  
sais, fermeture éclair, porte en treillis nylon,  
4 rayonnages paxatex de 35 x 25 cm, haut  
100 cm 25.80Transformé en fauteuil, un matelas pneu-  
matique en toile caoutchoutée, dessin écossais  
exclusif, gonflable en 3 parties.

Notre exclusivité 29.90

Sac de couchage avec capuchon, lavable,  
extérieur nylon, intérieur coton.

Notre exclusivité 69.-

Lit de camp, tube acier zingué, toile écos-  
saise, réglable en 6 positions à la tête et aux  
pieds. Notre exclusivité 35.-**Gonset**On demande, pour entrée im-  
médiate,**une sommière**Débutante acceptée. Semaine de  
5 jours. Bons gains.S'adresser à l'hôtel de Com-  
mune, à Cortaillod. Tél. (038)  
6 41 17.**Collaborateur**La Direction générale des PTT cherche, pour son ser-  
vice de presse, un rédacteur professionnel de langue  
française, ayant du goût pour les questions techniques  
et les relations publiques. De très bonnes connaissances  
des langues nationales et, si possible de l'anglais, faci-  
literont l'accomplissement d'une tâche indépendante et  
variée, offrant de nombreuses possibilités.Conditions d'engagement modernes et avantages sociaux  
étendus.Faire offres à la Direction générale des PTT, division  
du personnel, 3000 Berne.Entreprise de l'industrie métallurgique des environs de Neuchâtel  
cherche**assistante  
sociale**

Nous demandons de la candidate :

- sens des responsabilités et esprit d'initiative
- formation ou expérience dans le domaine social
- aptitude aux relations humaines

La préférence sera donnée à une personne ayant des connais-  
sances d'italien et d'espagnol.Nous offrons à la candidate possédant ces qualités et connais-  
sances une activité intéressante, susceptible de développement.Les offres manuscrites, avec prétentions de traitement, accom-  
pagnées d'un curriculum vitae, de copies de certificats et  
d'une photo, doivent être adressées sous chiffres P 50,139 N,  
à Publicitas S. A., 2001 Neuchâtel.

MÉTAUX PRÉCIEUX S. A., Neuchâtel

cherche :

**ingénieur-technicien ETS**

pour son laboratoire d'analyses physiques.

Ce collaborateur sera mis au courant des différents travaux  
d'analyses spectroscopiques et sera en outre appelé à déve-  
lopper d'autres méthodes d'analyses physiques.**Ingénieur-technicien ETS**

si possible métallurgiste, pour son laboratoire de métallurgie.

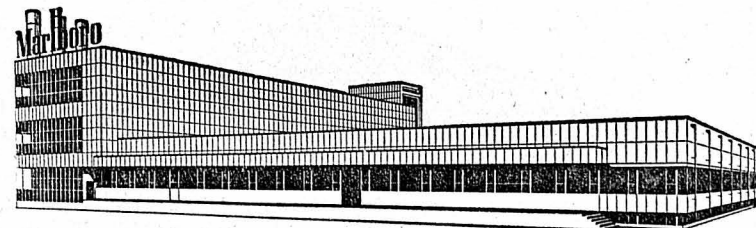
Son champ d'activité comprendra notamment des travaux de  
développement et de mise au point d'alliages et de procédés de  
fabrication, ainsi que le contrôle des métaux précieux et rares.  
Il s'agit de places d'avenir pour des personnes sachant faire  
preuve d'initiative et de sens pratique, capables de travailler de  
manière indépendante.Caisse de pension, semaine de cinq jours, ambiance de travail  
agréable.Faire offres, avec curriculum vitae et copies de certificats, au  
service du personnel.Pour de plus amples renseignements, prière de téléphoner au  
(038) 5 72 31.Nos collaborateurs des différents départements de notre nouveau  
centre de production ont un travail varié et intéressant. Nous  
avons actuellement encore quelques places libres pour des**ouvriers  
ouvrières**de nationalité suisse, avec possibilité, selon capacités, d'être  
formés comme conducteur (trice) de machines à cigarettes.

- Travail en équipes alternatives (pas de nuit)
- Avantages sociaux de premier ordre
- Cantine à disposition (3 repas)
- Semaine de cinq jours
- Transport assuré par nos soins pour les communes du fitto-  
ral, entre Grandson et Bevaix

Adresser offres ou prendre rendez-vous avec notre service du  
personnel, tél. (038) 5 73 01.  
FABRIQUES DE TABAC RÉUNIES S. A., 2003 NEUCHÂTEL**DUBIED**Nous cherchons, pour notre DEPARTEMENT  
DE MÉCANIQUE GÉNÉRALE ET DECOLLE-  
TAGE, service commercial, à Neuchâtel, un**TECHNICIEN DE VENTE**de langue française ou allemande, mais con-  
naissant à fond ces deux langues, et ayant de  
bonnes notions d'anglais.Qualités requises : technicien diplômé ou ayant  
une formation technique générale et une expé-  
rience pratique, versé dans les relations avec  
la clientèle, rédaction, correspondance.Activité intéressante laissant beaucoup de place  
à l'initiative personnelle.Prière d'adresser offres manuscrites, avec cur-  
riculum vitae détaillé, copies de certificats,  
photo et prétentions de salaire, àEd. DUBIED & Cie S. A.,  
2001 Neuchâtel, rue du Musée 1.**BULOVA**  
WATCH CO. NEUCHÂTELNous engageons pour tout de suite ou pour époque  
à convenir**DAME ou DEMOISELLE**ayant bonne vue et bonnes aptitudes manuelles que  
nous formerions comme**METTEUSE en MARCHÉ**Faire offres ou se présenter à notre bureau, place de la Gare  
8 et 10, tél. 038 415 52

# COIFFURE F. HESS

SALON DAMES ET MESSIEURS - PARFUMERIE

NOUVELLE ADRESSE

FAUBOURG DE L'HÔPITAL 19

Tél. 5 41 91

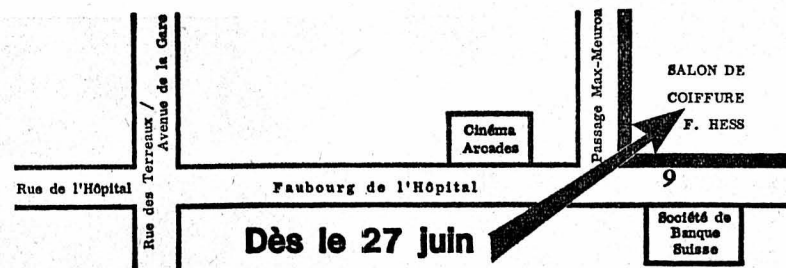

Dès le 27 juin

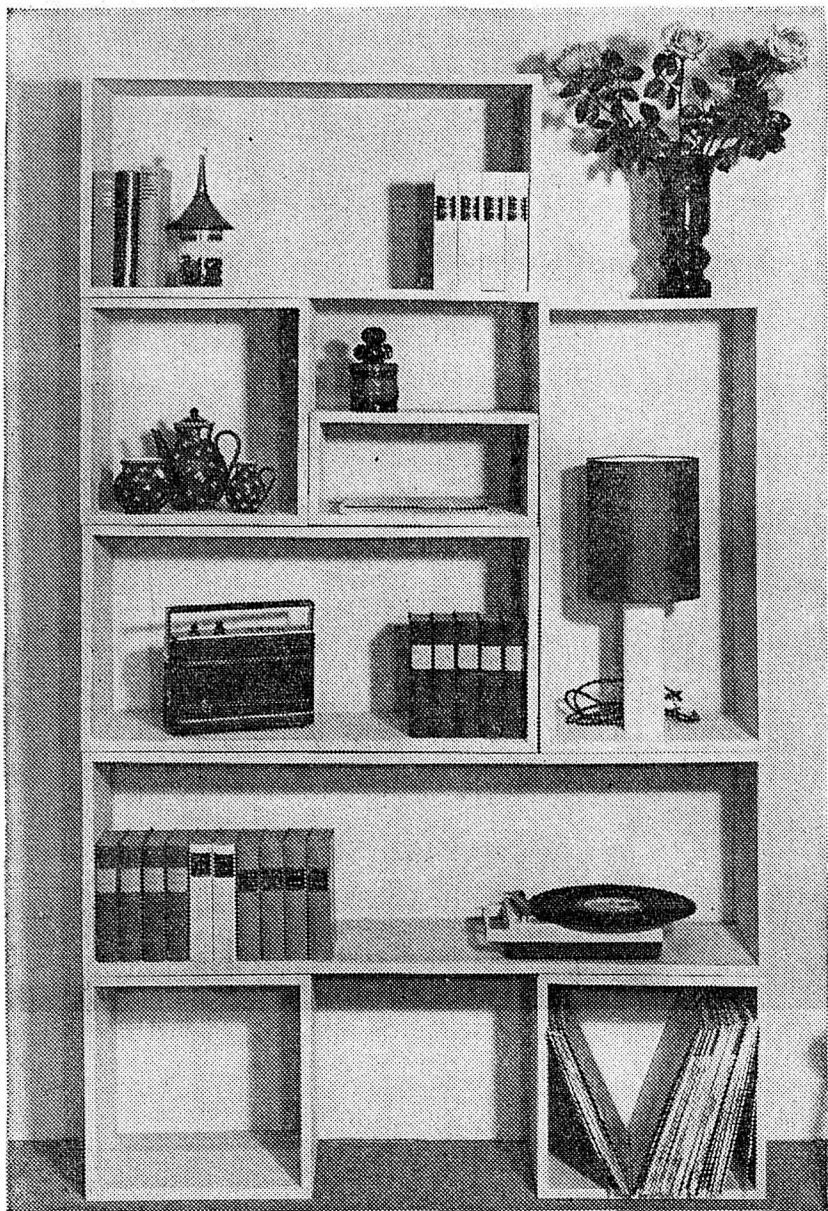

## Votre bibliothèque — un jeu de plots!

Eléments permettant d'innombrables compositions, bois clair laqué, pouvant être peint ou habillé de plastique ou tissu adhésif. Pour aménager à bon compte et avec goût studio, chambre d'étude, local de bricoleur, chalet, bureau, etc.

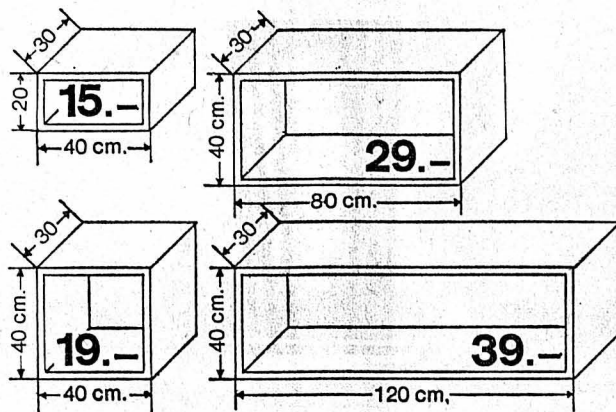

Par exemple: l'ensemble illustré ci-contre, composé de 8 éléments, revient à 198.-

**armourins**  
neuchâtel

Grâce à notre travail à domicile

vous aussi pouvez gagner notre machine à tricoter vous-même. Dès que vous avez reçu les instructions nécessaires, nous vous passons des commandes de tricot. Veuillez demander, sans engagement, la visite de notre représentant. — Giso, Gilgen & Somini, 4 5 6 3 Gerlafingen, dépt 11.

BIRCHMEIER

- PULVÉRISATEURS
- ATOMISEURS
- MOTOPOMPES

AGENCE STATION - SERVICE

P. PIERREHUMBERT

2013 COLOMBIER (NE)  
Les Riaux ☎ (038) 6 22 10

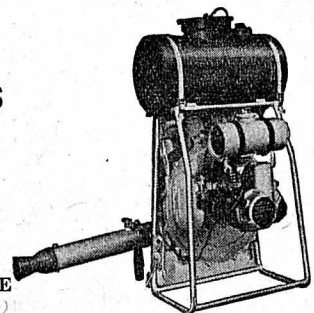

## TORO

rendra votre gazon net comme un tapis

Oui, vraiment, un gazon aussi propre et accueillant qu'un tapis! La TORO Whirlwind tondra votre pelouse impeccablement et recueillera en même temps l'herbe coupée, les feuilles mortes etc. dans le sac collecteur TORO. Les tondeuses TORO — si sûres, robustes et faciles à manier — sont livrables en un grand choix de modèles avec moteur électrique ou à benzine.



Avez-vous pensé que le service après-vente

doit se faire par des hommes de métier?

JEAN JABERG, SAINT-BLAISE (NE)

Mécanicien Grand-Rue Tél. (038) 3 18 09

# Cerlier

pourrait être neuchâtelois, mais le destin...

C'est pourquoi Erlach, merveilleuse petite ville bernoise, fête son 700<sup>me</sup> anniversaire!

Si vous allez dans cette charmante localité bernoise, vous pouvez parler d'Erlach ou de Cerlier, mais ne dites jamais que la cité est un village. On vous regarderait de haut et avec dédain, en vous soupçonnant de ne point connaître l'histoire et géographie. Il est vrai que Cerlier est si joli! Et avec quelque 1100 habitants, un beau château, une histoire émouvante, des seigneurs de grande lignée, deux quartiers fort différents, mais d'un intérêt archéologique indéniable, Cerlier-Erlach mérite pleinement son titre de ville.

### Vers un brillant anniversaire

La patrie de la famille d'Erlach mérite aussi et surtout une visite de votre part pour le plaisir de la découverte. Nous sommes à la porte de l'été, à l'entrée des vacances: va et découvre ton pays. Cette région en vaut la peine. D'autant plus que la petite cité qui domine le lac de Biemme va fêter le sept centième anniversaire de la charte de franchise que lui donna Rodolphe II de Neuchâtel-Nidau. Les autorités préparent une série de manifestations qui dureront du 1er au 23 juillet. A cette occasion, nous verrons un grand bazar, des attractions diverses, nationales et internationales, des représentations théâtrales et un grand cortège historique, formé de quelque six cents personnes.

Si vous désirez vous rendre à Cerlier, et que vous n'avez pas de voiture, inutile de chercher une ligne de chemin de fer et une gare. Il y a d'abord l'autobus depuis Anet, ou le train jusqu'à la Neuveville et un petit bateau; ou encore le train jusqu'à Biemme, puis le bateau. Une merveilleuse promenade, avec éventuellement, un arrêt à l'île de Saint-Pierre.

Cerlier est dans une splendide position. On pourrait croire que ses fondateurs et ses constructeurs avaient déjà le génie du tourisme. La cité primitive est comme

accrochée au flanc du Jolimont, avec son château, sa place gracieuse et sa rue unique, en pente raide, toujours pavée, bordée de très vieilles maisons, aux styles mélangés, avec d'anciennes arcades, au pittoresque émouvant. Elle ressemble à maints égards à la vieille ville de Berne, mais au lieu de beaux magasins, les arcades de Cerlier abritent des écuries, des remises, des caves de vigneron, des appartements, des ateliers de petits artisans. Que c'est pittoresque! Vous descendez la rue et, avant la fameuse porte d'Erlach où l'on distingue les armes de la noble famille du lieu, vous tombez en arrêt devant un petit lavoir, extraordinaire témoin d'un passé révolu où les femmes faisaient la lessive en plein air. La basse ville, la Hauptgasse en particulier, offre aussi de belles maisons anciennes, qui sont, pour la plupart, du milieu du XVI<sup>e</sup> siècle. N'oubliez pas l'église, joyau du Moyen âge, mais arrêtez-vous également au bord du lac, fort accueillant. Que de charme, de pittoresque, de poésie!

### Une origine neuchâteloise

L'histoire de Cerlier? Elle est assez simple, mais, heureusement, il y a celle, émouvante et glorieuse, de la noble famille qui porte le nom de la ville. L'endroit est habité depuis la haute antiquité; toutefois, Cerlier doit son existence à Bourcard de Fenis, évêque de Bâle, qui vécut dans la seconde moitié du XI<sup>e</sup> siècle. C'est à partir de 1072 qu'il fit construire le château et la rue en pente. C'est pourquoi, à son origine, la cité et la région appartiennent à l'importante maison de Fenis-Neuchâtel, et portera le nom de Erlacho en 1185, Cerli en 1214, Cerlie en 1228, Erliaco en 1266, qui est un nom d'origine celto-romaine, «fundus Caeruliacus». En 1222, elle passe à la branche cadette de Neuchâtel, pour être rattachée au domaine du comte de Neuchâtel-Nidau.

Rodolphe II de Neuchâtel-Nidau, que l'on nommait aussi le «comte de Nidau», remit, le 27 mai 1265, Cerlier à Pierre de Savoie, pour la reprendre peu après en fief, et l'année suivante, ou en 1267, il accorde à la ville une charte de franchise.

A l'extinction de la maison de Neuchâtel, en 1395, Cerlier revient à la Savoie, pour être inféodé à Jean de Chalon-Arlay en 1407. La fille de ce dernier, Marie, épouse, en 1416, Jean de Fribourg, qui devient comte de Neuchâtel en 1424, et lui apporte Cerlier en dot.

Mais cinquante ans plus tard, c'est la fin de Cerlier, qui va devenir définitivement Erlach. Ce sont les guerres de Bourgogne, et Berne occupe l'endroit sous prétexte que ce sont les terres des comtes

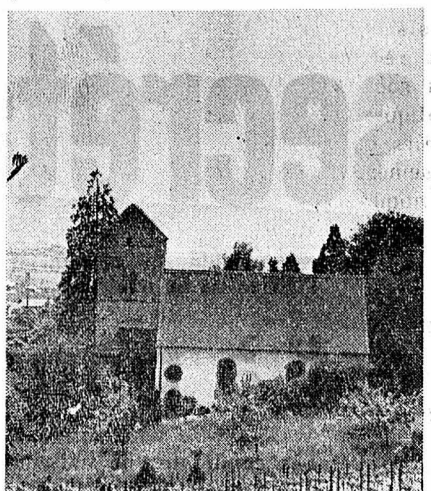

L'église: mentionnée au XI<sup>e</sup> siècle, sa tour est romane, le chœur gothique et la nef a bientôt trois siècles. Elle a été reconstruite en 1679.

de Savoie. A vrai dire, nous sommes en pleine expansion bernoise. En 1484, cette seigneurie est attribuée à la fière république des bords de l'Aar. Dès lors, jusqu'en 1798, Erlach est le centre d'un bailliage bernois, et depuis 1800, il est un des vingt-neuf districts du canton de Berne. Dans sept ans donc, Erlach pourra fêter aussi ses 500 ans d'appartenance à Berne.

### Des catastrophes

Si elle est l'une des petites villes les plus remarquables de la campagne bernoise, Erlach eut à souffrir du feu et d'autres catastrophes en 1660, 1841, 1891, 1900 et 1915, qui, chaque fois, portèrent atteinte à la beauté de son architecture. Quant à l'église, elle remonte au XI<sup>e</sup> siècle en tout cas et était dédiée à saint Ulrich. Son architecture mérite une visite, et même le cimetière qui l'entoure: la tour est de style roman, le

chœur, admirable, est du gothique flamboyant, tandis que la nef a dû être reconstruite en 1679. Une restauration moderne, très réussie, en fait, maintenant, l'un des plus charmants édifices religieux de toute la région, avec des vitraux armoriés du XVII<sup>e</sup> siècle. On y trouve des pierres tombales d'anciens baillis et seigneurs.

A vrai dire, le chiffre de sa population n'a guère changé depuis plusieurs siècles: en 1558, on comptait quatre-vingts ménages ou quelque 350 habitants; en 1764, il y a 427 personnes, qui sont 848 en 1900, 830 en 1920, 858 en 1960 et 1100 environ à l'heure actuelle. La population s'occupe d'agriculture, de viticulture (au début de notre siècle, la moitié des terres cultivables d'Erlach étaient en vignes).

### Les nobles d'Erlach

La noble famille d'Erlach, quant à elle, a donné d'innombrables et éminentes personnalités au comté de Neuchâtel, de Nidau, à la ville et au canton de Berne, aux seigneuries de Spiez, de Bremgarten, de Jegenstorf, etc., dès le milieu du XI<sup>e</sup> siècle. Les plus connus sont Rodolphe II de Neuchâtel-Nidau à qui Erlach doit ses lettres de franchises; Rodolphe, qui commanda en vainqueur les troupes bernoises à Laupen en 1339; Rodolphe d'Erlach, chevalier, bailli de Cerlier pour la maison de Chalon, et premier bailli bernois de la ville d'Erlach, avoyer de Berthoud, commandant les troupes bernoises à la bataille de Dornach en 1499; Jérémie d'Erlach, 1667-1748, officier de France, colonel d'un régiment suisse au service de

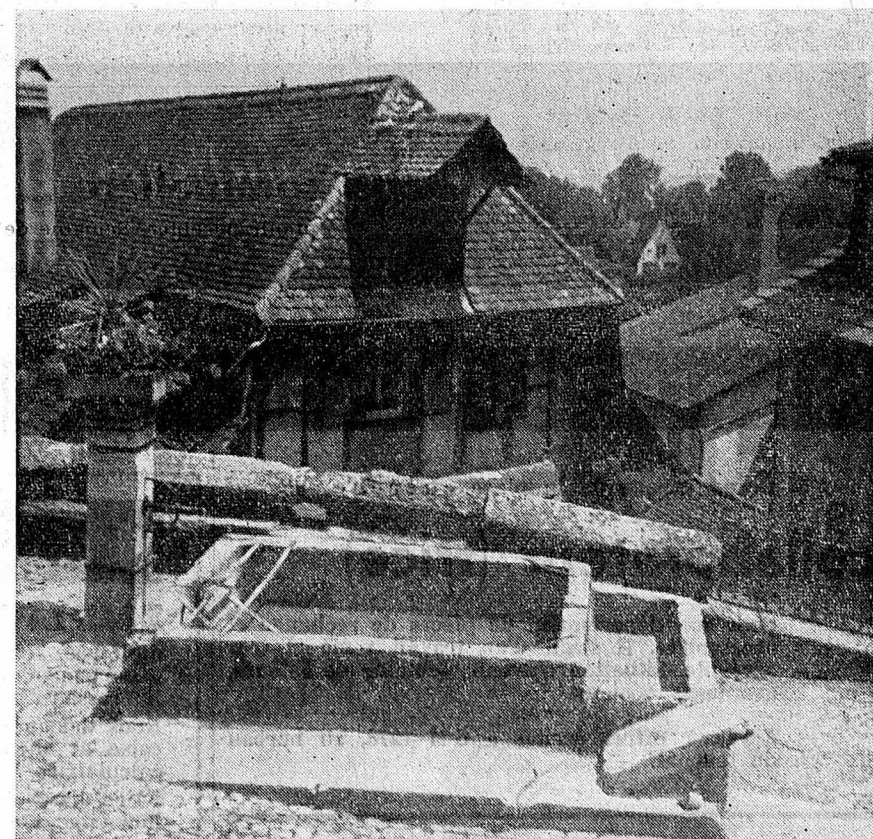

Fontaine: à quand remonte-t-elle? Elle a des siècles et fait partie de la ville primitive qui rappelle le temps où les femmes venaient laver le linge de la famille et... bavarder avec la voisine! Une poésie qui n'existe plus!

L'empereur Léopold en 1702, feld-marchal-lieutenant de François 1<sup>er</sup>, empereur d'Allemagne et d'Autriche, comte d'empire en 1745, bailli, trésorier et commandant en chef du Pays de Vaud en 1719; Charles-Louis d'Erlach, officier de la Garde suisse à Paris, colonel, maréchal

de camp en France, major-général des troupes dans le Pays de Vaud en 1791, commandant en chef des troupes bernoises en 1798 et tué à Ober-Wichtrach le 5 mars 1798, au cours de l'invasion française.

Marcel PERRET

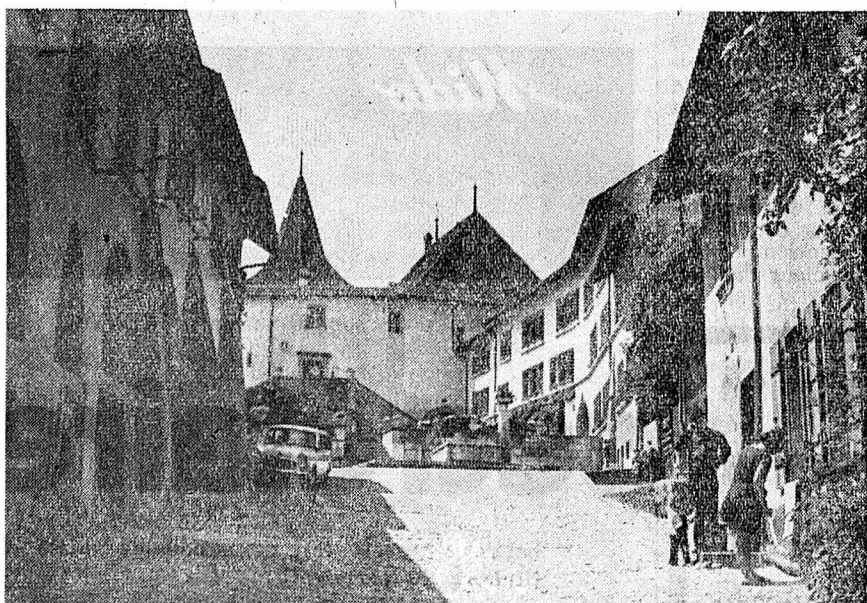

La rue unique de la cité primitive et le château: un ensemble architectural moyenâgeux de grande valeur. Mais aussi un calme impressionnant. Quelle paix, quel repos, quelle détente pour les habitants!

(Avipress - Marcel Perret)

## Théâtre du Jorat - Mézières

Les supplémentaires du «Jeu du Feuillu» et de l'«Histoire du Soldat», se termineront irrévocablement le 2 juillet 1967, malgré le grand succès de ce spectacle. Il est nécessaire de réserver rapidement vos places au bureau de location du Théâtre du Jorat, tél. (021) 93 15 35.

## VAL-DE-RUZ

### CERNIER. — Course des anciens

(c) Mercredi après-midi, les personnes âgées de 70 ans et plus ont été invitées, par l'autorité communale, à participer à la course annuelle en autocars. Trois véhicules emmenèrent 101 participants, plus les membres du Conseil communal, et l'administrateur dans le Jura vaudois, au Pont, passant par Grandson, Vallorbe. Là, le premier arrêt permit de se désaltérer. Puis retour par Vaulion, Orbe, Grandson et finalement Cernier, où un repas offert par la commune attendait tous les participants à l'hôtel de la Paix. Au cours de la journée, le président du Conseil communal M. Jean Thiébaud, adressa des souhaits de bienvenue et des paroles aimables aux participants, l'abbé Morel, invité forma le vœu que tous soient présents à la course de l'an prochain et M. Emile Scherler, au nom de chacun remercia les autorités. A la rentrée à Cernier, les voyageurs furent reçus par le club d'accordéonistes «L'Espervier» qui exécuta plusieurs morceaux de son répertoire.

### COFFRANE. — Chez les samaritains

(c) Samedi et dimanche derniers avait lieu à Bâle, les Journées suisses de l'Alliance des samaritains, au cours desquelles trois membres de la section Val-de-Ruz-ouest ont reçu la médaille Henri Dumant. Mlle Lise de Merveilleux pour 25 ans d'activité, Mme Nelly Perret étant monitrice depuis 15 ans et M. Helbert-Jeanraud pour les 15 ans passés au sein du comité.

## RÉGION DES LACS

### LA NEUVEVILLE. —

#### Encouragement à la construction

(c) Le Conseil municipal a entendu un exposé du président de la coopérative de construction «Friedheim», à Biemme, laquelle a l'intention de construire à la Neuveville quelques bâtiments locatifs à loyers modérés. La société précitée désire que la commune de la Neuveville lui fournisse une garantie pour la deuxième hypothèque nécessaire à la réalisation de ses projets. Cette question sera étudiée de manière approfondie par l'autorité communale, qui se déplacera notamment à Biemme pour visiter les bâtiments construits dans cette ville par la coopérative de construction «Friedheim». Une décision favorable éventuelle sera soumise ensuite au corps électoral neuvevillois pour décision.

## DIESSE

### NODS. — Affaires scolaires

(c) La commission d'école a établi le programme des courses. Les petits se rendront au jardin zoologique de Bâle, les élèves de la classe moyenne front en Gruyère et au Moléson. Les élèves de la classe supérieure effectueront un voyage de deux jours aux Grisons, comprenant notamment une randonnée pédestre au parc national. Les courses auront lieu courant d'août. La classe se tiendra jusqu'au 24 juin. Après six semaines de vacances (des foins et horlogères) l'école reprendra le 7 août.

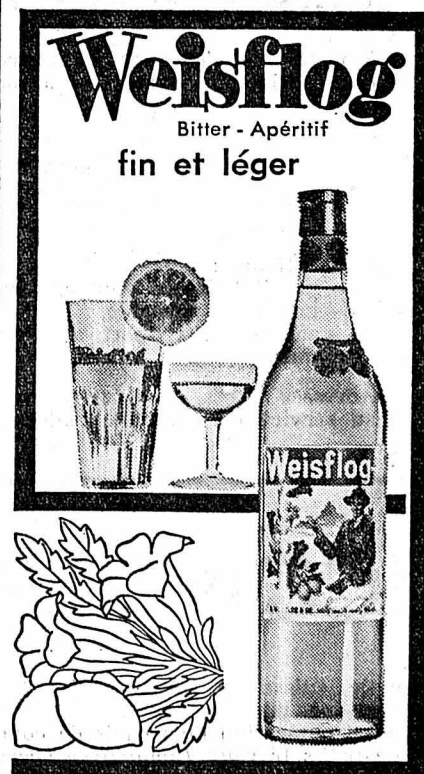

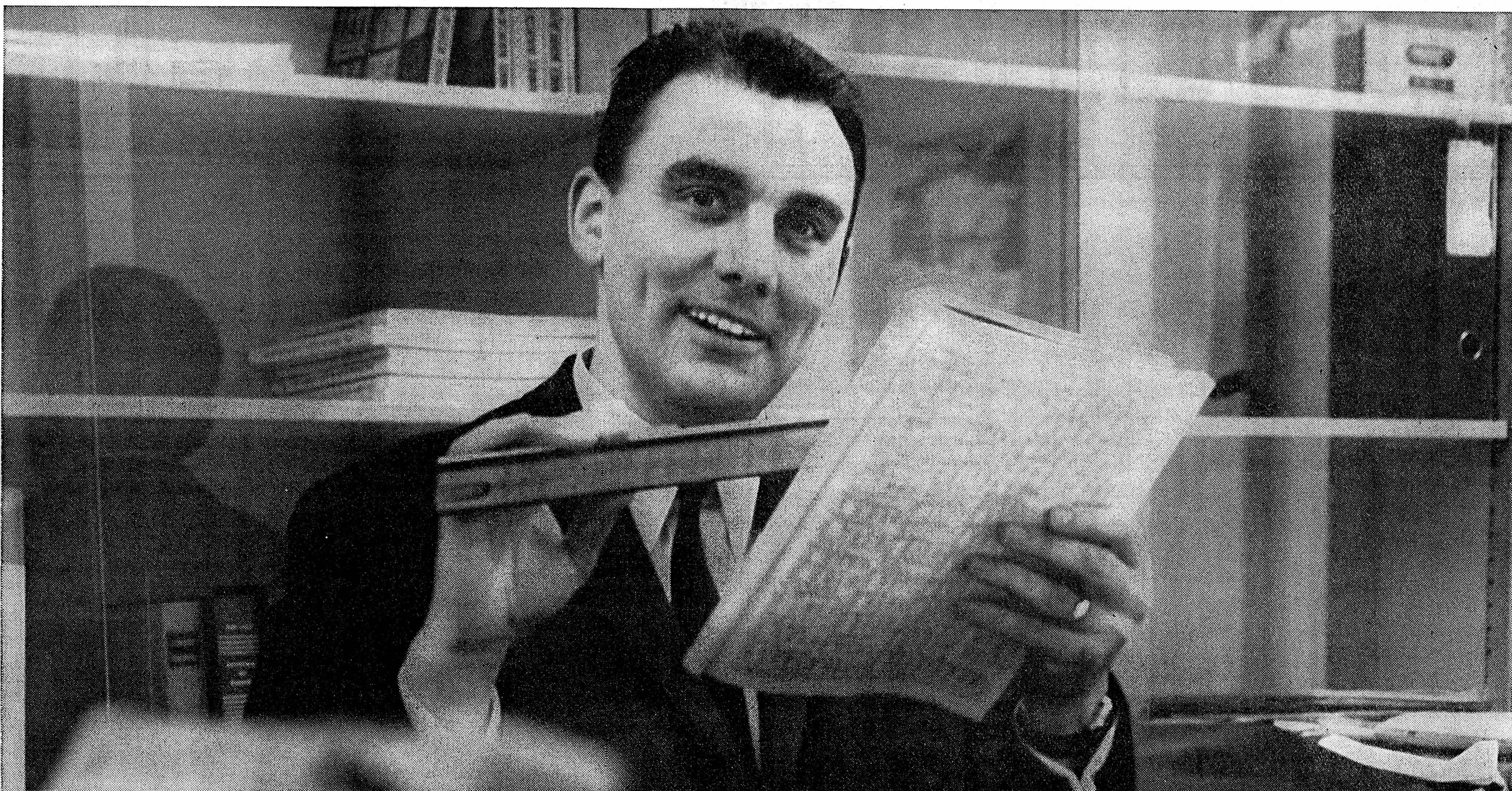

Permettez-nous de vous présenter Monsieur René Facon, un de nos analystes financiers. Son travail consiste à étudier les diverses publications d'entreprises et à suivre de près l'évolution de l'économie. Ainsi, Monsieur Facon est une des principales sources

d'information pour nos conseillers en placement. Ses loisirs, Monsieur Facon les consacre aux sports. Il possède d'ailleurs le brevet de moniteur.

07.109.1.221

# le Crédit Suisse - le conseiller qu'il vous faut

Nos spécialistes se feront un plaisir d'examiner avec vous tous vos problèmes financiers.

*Economies judicieusement placées*

## CRÉDIT SUISSE

OFFRES D'EMPLOIS

OFFRES D'EMPLOIS

OFFRES D'EMPLOIS

Grand garage de la place cherche

### collaborateur (trice)

pour son département de pièces de rechange et accessoires. Il s'agit d'un travail varié et très agréable. Situation d'avenir, semaine de 5 jours, avantages sociaux.

Adresser offres écrites à GM 1278, au bureau du journal.

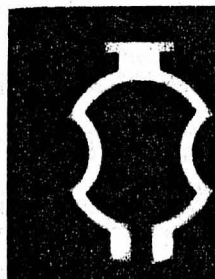

**Portescap**

Le Porté-Echappement  
Universel SA

Service du Personnel

La Chaux-de-Fonds Suisse  
165, rue Numa-Droz  
Téléphone 039 31267

cherche pour son département commercial,

### employé de bureau

à même de s'occuper de l'enregistrement des commandes et de la mise à jour des dossiers clients.

Nous demandons :

- langue maternelle française,
- connaissance de l'allemand souhaitée,
- intérêt pour le calcul, la précision,
- bonnes notions de la dactylographie.

Nous offrons :

- possibilités de contacts avec la clientèle,
- ambiance agréable,
- salaire en rapport avec les capacités requises.

Adresser offres, avec curriculum vitae et photo, au service du personnel, adresse ci-dessus.

## CONCIERGES

Couple, suisse ou étranger, âge maximum 40 ans, est cherché à plein temps pour propriété. L'homme doit être en possession du permis de conduire et sera occupé à de petits travaux (manœuvre accepté). La femme doit avoir l'habitude de l'entretien de ménages soignés. Logement à disposition. Date d'entrée à convenir.

Adresser offres écrites à EK 1276, au bureau du journal.

**HARTMANN**

cherche

### EMPLOYÉE DE BUREAU

diplômée, capable et consciencieuse, pour son département de vente. Poste de confiance, très intéressant.

Nous demandons : connaissances des langues française et allemande, de la dactylographie ; bonne calculatrice.

Faire offres écrites à la main, en joignant curriculum vitae, copies de certificats et photo, à

HARTMANN + Cie S.A.  
Constructions métalliques  
BIENNE - Rue Gottstatt 18-20

### CALORIE S. A.

Chauffage et ventilation,  
Prébarreau 17, Neuchâtel,  
engage, pour entrée immédiate ou à convenir,

### UN EMPLOYÉ

pour son bureau de calcul. Place stable et bien rétribuée. Semaine de 5 jours.

Adresser offres écrites, accompagnées d'un curriculum vitae, de copies de certificats et des prétentions de salaire.

Importante entreprise métallurgique suisse cherche, pour son bureau de Lausanne,

### secrétaire

de langue maternelle française, sachant l'allemand, expérimentée et consciencieuse, capable d'assumer contacts téléphoniques avec la clientèle.

Travail indépendant.

Bon salaire, caisse de retraite.  
Entrée immédiate ou à convenir.  
Age idéal : 22 à 30 ans.

Faire offres détaillées et manuscrites, avec curriculum vitae, certificats et photo, sous chiffres PW 37267, à Publifitas, 1002 Lausanne.

### DÉPARTEMENT DE L'INSTRUCTION PUBLIQUE

DIRECTION DE L'OFFICE DE LA JEUNESSE

Le poste de

## secrétaire

responsable du secrétariat de la direction de l'Office de la jeunesse

### est à pourvoir

Les candidates de nationalité suisse, diplômées d'une école de commerce ou pouvant justifier d'une connaissance approfondie des travaux incombant à un secrétariat auront la préférence. La fonction est classée, selon l'âge, les connaissances et l'expérience acquises, dans le cadre prévu par l'échelle des traitements de l'Etat. Age maximum : 40 ans.

Travail intéressant et varié, au sein d'une équipe restreinte, requérant l'esprit d'initiative, le sens des responsabilités et de l'organisation administrative, ainsi qu'une parfaite maîtrise de la langue française. Poste directement rattaché au directeur de l'Office de la jeunesse.

Faire offres manuscrites détaillées, avec photo et curriculum vitae, au secrétariat du département de l'Instruction publique, 6, rue de l'Hôtel-de-Ville, 1204 Genève, avec la mention « Offre de service, M. Roland Berger, directeur de l'Office de la jeunesse ».

Nous cherchons, pour entrée immédiate ou date à convenir,

### un mécanicien-tourneur

en mécanique générale. Bon salaire, semaine de cinq jours, conditions de travail agréables, logement ou chambre à disposition.

S'adresser à

**METANOVA S.A.**

CRESSIER (NE)  
Tél. (038) 7 72 77.

### CRÉDIT SUISSE

NEUCHÂTEL

Nous cherchons

### jeune employée

de langue française, ayant fait un apprentissage de commerce ou fréquenté une école de commerce.

Place intéressante pour personne intelligente et de confiance, recherchant une situation stable et bien rémunérée.

Adresser offres manuscrites détaillées, en indiquant prétentions de salaire et date d'entrée, au

### CRÉDIT SUISSE

DIRECTION  
2001 NEUCHÂTEL



cherche, pour son département VENTE,

## secrétaire

habile et précis (e), de nationalité suisse ou titulaire du permis C.

Langues : français et espagnol indispensables, et si possible anglais.

Prière de faire offres détaillées à  
MIDO G. Schaeren & Co S.A., route de Boujean 9, 2500 Bienne. Tél. (032) 2 34 42, interne 56.



OFFRES D'EMPLOIS

OFFRES D'EMPLOIS

OFFRES D'EMPLOIS

## VOYAGEUR en quincaillerie

qualifié, est demandé par importante maison.

Situation intéressante à personne capable, ayant du métier, de l'énergie et de l'initiative.

Adresser offres détaillées, avec indication des occupations précédentes, références, etc., sous chiffres H 250555-18, à Publicitas, 1211 Genève 3. (Discretion assurée.)

Nous cherchons

## employée de commerce

pour le service du téléphone, la correspondance, les différents travaux de bureau et la facturation. Bonnes notions d'allemand indispensables.

Nous offrons: salaire approprié, semaine de cinq jours, ambiance de travail agréable.

Entrée immédiate ou date à convenir.

Faire offres, avec curriculum vitae, photo, copies de certificats et prétentions de salaire, à M. H. Bezzola S.A., entreprise de constructions, 8, route d'Orpond, 2500 Bienne 8, tél. (032) 4 63 63.

## FAVAG

cherche

**monteur d'appareils électriques  
mécanicien-électricien**

comme chef de groupe pour travaux de fabrication et montage dans un secteur en plein développement.

Les candidats suisses consciencieux et capables, ayant plusieurs années de pratique, auront la préférence.

Entrée immédiate ou à convenir.

Faire offres écrites ou se présenter à :

**FAVAG**  
SA

2000 NEUCHÂTEL

Monruz 34 Tél. (038) 5 66 01

Fabrique d'ensembles de cuisine, au Landeron, cherche

## bons manoeuvres

pour travaux de menuiserie.

Travail intéressant, semaine de cinq jours, prestations sociales.

S'adresser à: CRETEGNY &amp; CIE, faubourg du Lac 43, Neuchâtel, tél. (038) 5 69 21.

AERO WATCH S.A.,  
Fabrique d'horlogerie,  
Chaussée de la Boine 20,  
NEUCHÂTEL,  
cherche pour entrée début  
août

## aide de bureau

consciencieuse et stable, si possible au courant de la dactylographie.

Faire offres par écrit.

On engagerait, pour date à convenir,

**une fille de maison**

et

**une fille d'office**

Places à l'année. Nourries, logées, libres tous les samedis et dimanches.

Faire offres à M. Ducret, Foyer Paillard S.A., Yverdon, tél. (024) 2 16 67.

Nous cherchons

## sommelier (ère)

pour entrée immédiate ou pour date à convenir.

Nourri et logé.

S'adresser à l'hôtel des Platanes, Chez-le-Bart, tél. (038) 6 79 96.

Important grossiste en chaussures de Suisse allemande cherche une

## employée de bureau

pour la correspondance française, ainsi que pour divers travaux de bureau.

Nous demandons: pratique rapide de la dactylographie et quelques notions d'allemand.

Nous offrons: travail varié et intéressant, semaine de cinq jours.

Adresser les offres détaillées, avec prétentions de salaire, à J. Lüthi &amp; Cie, chaussures JLCO, 3400 Berthoud.

Entreprise de construction cherche :

## MAÇONS MINEURS

## MANŒUVRES

## UN CONDUCTEUR DE PELLE MÉCANIQUE

(Suisse ou étrangers).

Salaires élevés pour personnes capables. Travail garanti toute l'année. Appartements à disposition.

Adresser offres écrites ou téléphoner à l'entreprise Félix BERNASCONI, 2206 les Geneveys-sur-Coffrane (NE), tél. (038) 7 64 15.

CHARMILLES Genève

Pour notre département des machines-outils à électro-érosion, en pleine expansion, nous cherchons, pour seconder nos ingénieurs de vente,

## quelques secrétaires

parfaitement bilingues français-anglais.

Il s'agit d'un travail varié et intéressant, touchant notamment le secrétariat de vente et demandant une certaine expérience et du savoir-faire.

Nous offrons des postes stables, dans une ambiance agréable, la semaine de cinq jours et les avantages sociaux d'une grande entreprise.

Faire offres, avec curriculum vitae et copies de certificats, au chef du personnel des ateliers des Charmilles S.A., 109, rue de Lyon, 1211 Genève, en rappelant la référence « secrétariat vente ».

Nous engageons, pour entrée immédiate ou à convenir,

## MONTEURS en chauffages MONTEURS en sanitaires

pour nos ateliers de Fribourg et Payerne.

Bons salaires. Avantages sociaux. Très bonne ambiance de travail.

**Marcel Bæchler & Fils**  
**FRIBOURG PAYERNE**Route de la Glâne 514 Place de la Concorde  
Tél. (037) 2 06 10 Tél. (037) 61 18 65

## MÉCANICIENS !

Une chance vous est offerte, de collaborer à la fabrication de machines, de travailler dans une atmosphère agréable, de disposer d'une organisation stable, d'être appuyés par vos chefs. Les machines automatiques que nous construisons depuis 50 ans sont vendues dans tous les continents, à des fabrications de pièces électriques, d'automobiles, de téléphones, d'horlogerie, de robinets, de compteurs, de serrurerie, etc.  
Nous engageons :**perceur sur Oerlikon UB 2  
rectifieurs contrôleur/traceur**

Venez visiter notre usine et adressez-vous à M. Straub

**MIKRON HAESLER S.A.**

Fabrique de machines transfert

2017 BOUDRY  
Tél. (038) 6 46 52

La place de

## vendeur qualifié

dans magasin spécialisé de mode masculine est à repouvoir. Pour personne capable, de confiance et ayant de l'initiative, possibilité de se créer situation intéressante.

Semaine de cinq jours.

Adresser offres écrites, avec prétentions de salaire et curriculum vitae, à J S 1304 au bureau du journal.

La manufacture d'horlogerie

**EXCELSIOR PARK S. A.,  
2610 SAINT-IMIER**

tél (039) 4 11 45

engagerait :

## HORLOGERS-PRATICIENS jeunes filles ou jeunes gens

pour adaptation sur parties faciles  
d'horlogerie (grandes pièces.)

## Importante manufacture d'horlogerie, à Bienne

cherche, pour son bureau technique horlogerie,

## dessinateur ou dessinatrice

Personnes capables et ayant de l'initiative sont priées de faire offres écrites à la main, avec curriculum vitae, copies de certificats et photo, sous chiffres A S 70482 J, aux Annonces Suisses S. A. « ASSA », Bienne.

CONFECTION FINE POUR DAMES  
RUE DE NIDAU 37 BIENNE

Nous cherchons, pour le 1er septembre 1967, une

## DÉCORATRICE

qualifiée et douée d'initiative.

Nous offrons: ambiance de travail agréable, salaire adapté à la conjoncture actuelle, gratifications et importantes bonifications sur les achats, alternativement semaine de cinq jours.

Les offres écrites ou téléphoniques sont assurées de toute notre discrétion.

A. Kohler S.A., confection pour dames, rue de Nidau 37, 2500 Bienne, tél. (032) 2 74 98/99.

La Fabrique des montres et chronomètres Ernest Borel, Maladière 71, Neuchâtel, engagerait tout de suite ou pour époque à convenir

## emboîteur - poseur de cadrans

pour petites pièces soignées. Travail en fabrique.

Faire offres par écrit ou se présenter.

Connaissez-vous Berne, cette ville au charme tout spécial et aux environs ravissants? N'aimeriez-vous pas venir aussi y travailler, et, pendant votre temps libre, apprendre à connaître l'Oberland bernois et ses lacs, ainsi que l'opulente vallée de l'Emme? Ils sont tout près.  
L'hôpital Engeried est une clinique moderne, pourvue de toutes les nouveautés techniques, sans être trop froide et « technisée ». Vous habiterez à deux ou à trois dans d'agréables appartements avec bains et cuisine.

Nous demandons, pour entrer au plus tôt, une

## infirmière d'opérations

et serions heureux de recevoir bientôt votre offre avec pièces d'usage. Ou bien préférez-vous nous téléphoner? Clinique privée Engeried, Berne, Riedweg 15, tél. (031) 23 37 21.  
Veuillez demander Mme Bodner ou la sœur supérieure.

On cherche

## JEUNE BOUCHER

possédant permis de conduire.

Entrée 1er ou 15 juillet.

S'adresser :

Boucherie MAX HOFMANN  
20, rue Fleury, Neuchâtel,  
tél. 5 10 50.

## BIGLA

NOUS CHERCHONS un jeune

## collaborateur commercial

pour notre service de vente.

Si vous avez fait un apprentissage commercial ou fréquenté une école de commerce, vous trouverez chez nous un intéressant domaine d'activité. Langue maternelle française. Connaissance de l'allemand désirée. Nous vous offrons un salaire en rapport avec notre époque, une ambiance de travail agréable et la semaine de cinq jours.  
Veuillez nous adresser votre offre brève par écrit :**BIGLER, SPICIGER & Co S. A.**  
3507 Biglen  
Tél. (031) 68 62 21

## MIKRON HAESLER

Nous cherchons pour le 4 septembre

## EMPLOYÉE au bureau des achats

pour dactylographie des commandes, classement et divers travaux. Connaissances d'allemand souhaitées.

Faire offres manuscrites ou se présenter à :  
**MIKRON HAESLER S. A.,**  
Fabrique de machines transfert,  
2017 Boudry,  
tél. (038) 6 46 52.

## BOREL SA

fabrique de fours électriques,  
cherche pour son service

## achat gestion des stocks

un collaborateur ayant une formation commerciale et des connaissances dans la branche machines/électricité. Place stable, avec travail varié et intéressant est offerte à personne sérieuse, active, capable d'assumer des responsabilités.

Langues: français et allemand.

Adresser offres à la direction de BOREL S. A., 2034 Peseux (NE), tél. (038) 8 27 83.

L'Agence générale de la CAP, Compagnie d'Assurance de protection juridique, cherche pour le 1er juillet ou date à convenir,

## une employée de bureau

ayant si possible des connaissances dans le domaine des assurances. Semaine de 5 jours.

Faire offres manuscrites, avec curriculum vitae, à case postale 935, 2001 Neuchâtel.

Nous demandons pour l'automne

## vendeuse

pour notre rayon CONFECTION-DAMES.

Semaine de cinq jours.

Faire offres aux Grands magasins  
AU LOUVRE, MORAT, tél. (037) 71 26 72.

## APPRENTISSAGES

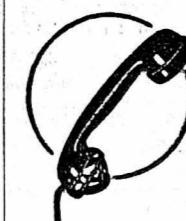
LA DIRECTION  
D'ARRONDISSEMENT  
DES TÉLÉPHONES  
DE NEUCHÂTEL

engage

## 4 apprenties télégraphistes

Entrée en service: 2 octobre 1967.

Nous offrons: une activité variée, un bon salaire, possibilités d'avancement.

Nous demandons: instruction primaire, secondaire ou primaire supérieure, connaissances suffisantes d'allemand, bonne culture générale, âge minimal: 16 ans.

L'apprentissage de 12 mois se fera aux offices télégraphiques de Lausanne ou de Genève.  
Adresser les offres de service à la Direction susmentionnée.  
Renseignements: tél. (038) 2 14 02, pendant les heures de bureau.

# Le sens pratique



— Chouette, un nid !

# MENUS PROPOS

# Huis clos



Il faut qu'une porte soit ouverte ou fermée. C'est entendu, surtout quand on l'a claquée. Et saint Pierre, qui tient la grande clef du Paradis céleste, l'a toujours entendu ainsi, comme l'ange à l'épée de feu qui ferma l'huis du Paradis terrestre.

Dans ce temps-là, on fabriquait de belles et bonnes portes bien solides (un bel ouvrage de charpentier) renforcées de fer forgé, à visage de bois de chêne, grinçantes, sonores, massives, et bien décidées à barrer la route au regard comme au passage. On n'y aurait pas pris des vessies pour des lanternes, ni des antennes pour le Messie.

Mais aujourd'hui ? Ah ! aujourd'hui, mes chers et vénérés lecteurs, tout va mal. Tout va de plus en plus mal. Et de plus en plus mal à plus en plus pis. Le monde est à l'envers. Quand cela cessera-t-il ? Où allons-nous et de qui se moque-t-on ? Les portes sont transparentes et perfides comme l'onde.

Depuis que nous vivons dans des maisons de verre, avec des parapets de verre, des tables de verre et des portes de verre, on pourrait croire que le règne de la clarté, de la logique et de la limpidité prendrait le pas sur l'opaque, le trouble et l'obscur, et que la lumière pénétrant à flots à travers les murailles en supprimerait toute entrave à la libre circulation des idées et des corps.

Eh bien, pas du tout. Reflets et faux-semblants abondent. Ce que vous voyez n'est qu'un simulacre fugace saisi dans la glace et destiné à disparaître. Et ce que vous ne voyez plus, c'est justement la porte. Elle semble ouverte. Mais ce qui vous frappe, et violemment, c'est non seulement le fait qu'elle est fermée, mais encore qu'elle est. Un peu là. Sur votre tête, où la notion porte tombe en toute sa dure éviden-

ce, et vous pénétre dans le crâne en dépit des apparences. Car le battant (si bien nommé) semble n'être pas, la serrure est invisible, et pour ce qui est des gonds... vous n'en voyez que le reflet qui se frotte le front. « Celui qui réussit à enfoncer une porte ouverte — dit le proverbe coréen — a l'air moins bête que celui qu'enfoncée une porte fermée. »

C'est que les vantaux sont invisibles et l'on semble ne pas avoir voulu leur faire de peine. En réalité, la serrure, qu'on ne saurait fabriquer en cristal de roche, ne se trouve pas à sa place habituelle. On l'a intelligemment placée à ras du sol, dans une bande de métal destinée à soutenir les battants. C'est très pratique. Il suffit de se courber un peu, de se baisser beaucoup, de se prosterner passionnément. En se mettant à plat ventre sur le palier, on arrive sans peine à introduire la clef dans la serrure. Voulez-vous passer le seuil ? Mettez-vous à quatre pattes. O revanche des huisseries, géoliers et porte-trousseaux ! Ils peuvent contempler aujourd'hui, et sans sourire bien entendu, les grands de ce monde dans l'humble position du requérant, en train de demander à leur porte de verre de s'ouvrir. Ainsi va le monde, et c'est heureux.

Le pratique, le simple, et l'utile ont trop longtemps fait la loi. C'est pour la simple beauté de son bureau que le personnage haut placé fait, avec tant de ferveur, tous ces mouvements prônés par le yoga. Cela le fera peut-être maigrir.

Et dire que nous nous lamentons, au début de cet article. Réjouissons-nous, au contraire ! nous sommes au seuil d'une ère nouvelle, consacrée à la Beauté !

OLIVE

(Dessin de Marcel North)



On va pouvoir faire ce hold-up, j'ai volé une voiture !

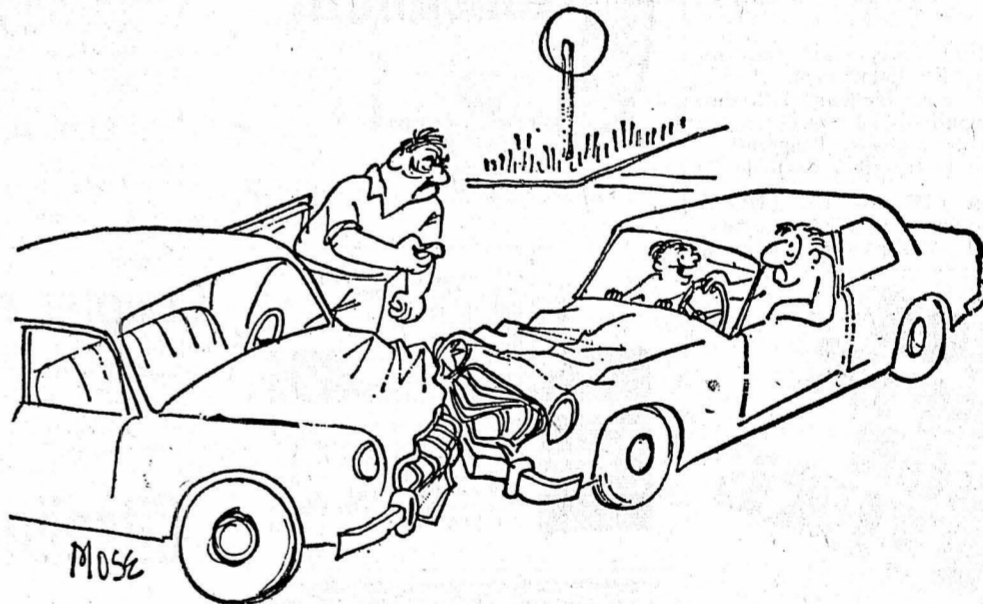
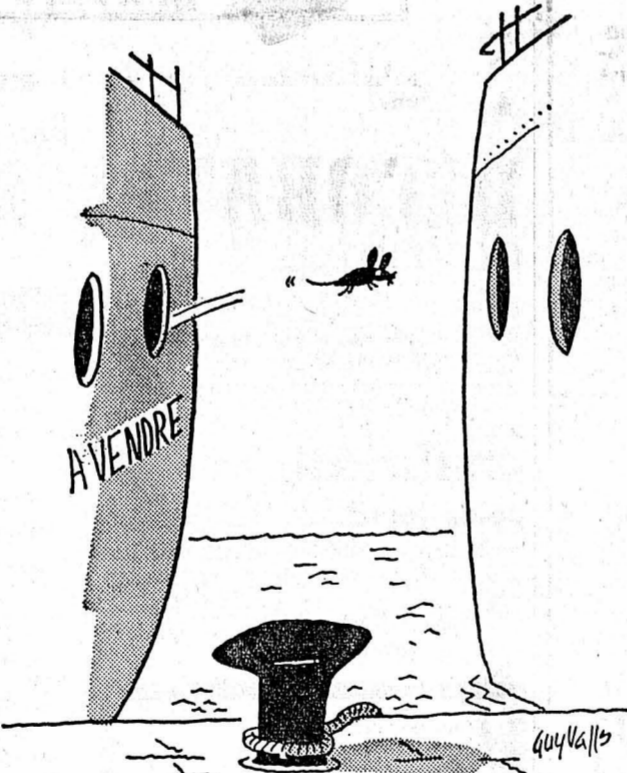

# La chasse...

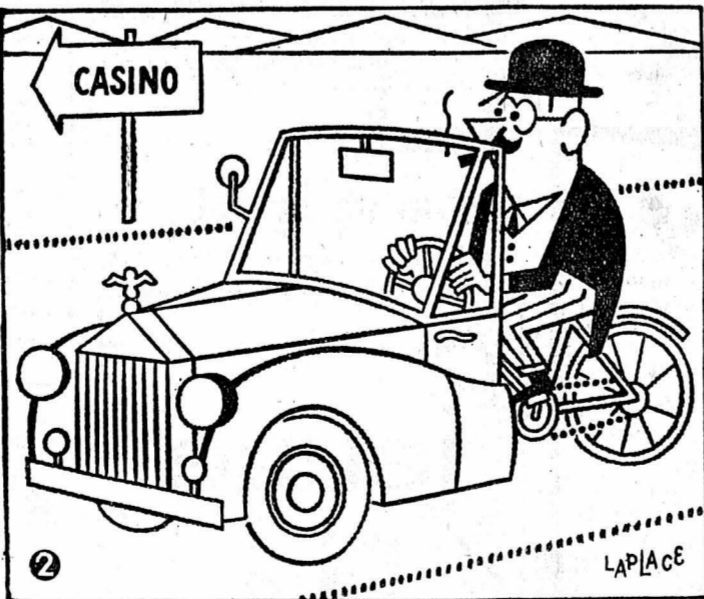
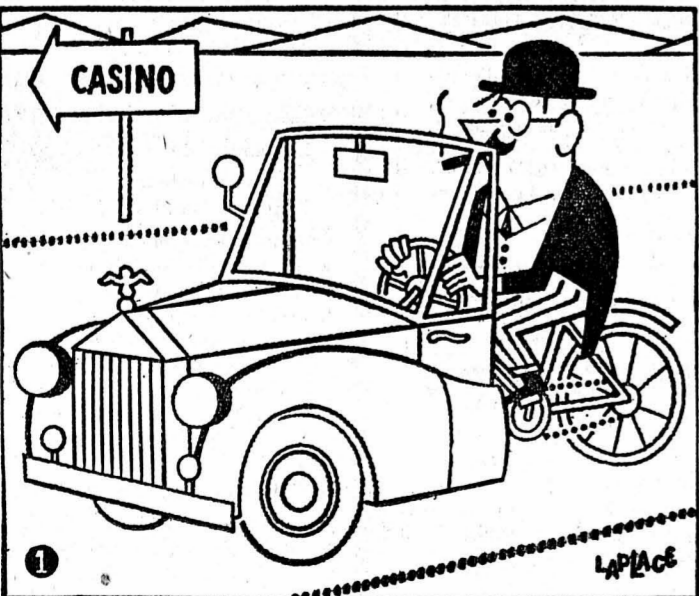

# aux 8 erreurs

Ces deux dessins de LAPLACE sont en apparence identiques. En réalité il y a entre eux huit petites différences. AMUSEZ-VOUS A LES TROUVER...

SOLUTION. — 1. A droite sur l'horizon, une petite montagne non indiquée. — 2. Cigare de l'homme plus court. — 3. Le haut de son gilet a été modifié. — 4. Le garde-boue arrière est plus bas sur la roue. — 5. L'axe du volant est incomplet. — 6. La tige du rétroviseur extérieur a été modifiée. — 7. Phare gauche plus court à l'arrière. — 8. Le pare-choc est plus court sur l'aile gauche de la voiture.

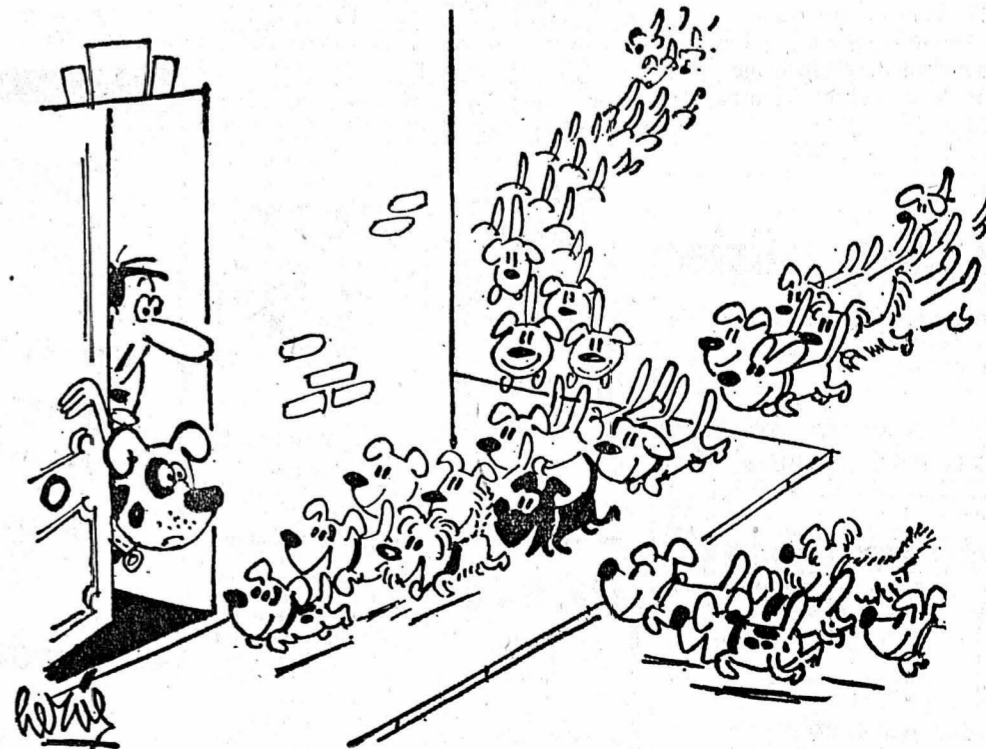

— De moins en moins intime chaque année, la fête de famille...

# MINI-RAIL EAU

## La plus grande maquette itinérante d'Europe 30 locomotives - 150 wagons - 115 aiguillages - 1 écluse en activité Salle de la Paix 24 juin - 2 juillet. Ouvert de 14 à 19 h et de 20 h 30 à 22 heures

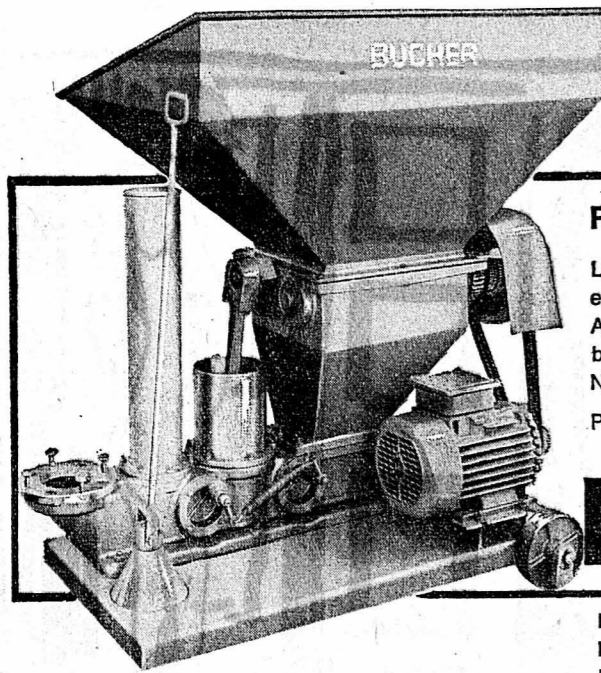

### Fouloir-pompe EP 12

Rendement horaire 12000 kg

Livrablé avec cylindres broyeurs en Alpax ou en caoutchouc.  
Appareil à piston, avec chemise et clapets en bronze. Déclencheur de sécurité.  
Nombreuses références à disposition.  
Prospectus et documentation sans engagement.

#### BUCHER-GUYER

8166 Niederweningen Zurich

Représentant Suisse romande:  
Raymond Meyer, conseiller technique,  
Pully-Lausanne, téléphone (021) 28 92 68

A vendre pour cause de départ  
**Rambler**  
de luxe, overdrive, modèle 1962, 50.000 km, 4 pneus neufs, 1500 francs. S'adresser : Bel-Air 3, studio No 9.

A VENDRE  
**FORD 28 CV**  
noir, bon état, expertisée. Tél. 6 50 55, le soir.

A vendre  
**Renault 4 CV**  
toit ouvrant, expertisée, 900 fr. Téléphone 3 38 34.

A vendre  
**Renault 16**  
modèle 1966, 45.000 km.

Facilités de paiement. Tél. (038) 6 79 66.

A vendre  
**Floride S**  
avec hard top. S'adresser à E. Borgna, Les Thuys, Cressier (NE), Tél. (038) 7 71 94.

A vendre  
**Austin 850**  
1964, en bon état. S'adresser à E. Borgna, Les Thuys, Cressier (NE), Tél. (038) 7 71 94.

**Urgent**  
à vendre pour cause de départ.  
Alfa Romeo 2000, état de neuf, prix intéressant. Téléphone (038) 5 74 17, heures des repas.

A vendre  
**Renault R 8**  
1963, 70.000 km, expertisée, en parfait état, 2900 fr. Tél. (038) 6 63 40.

A vendre  
**Renault R4L**  
Modèle 1966, 5 CV, 4 à 5 places, 4 portes, + 1 porte arrière. Expertisée. Garantie 3 mois. Grandes facilités de paiement. Garage R. WASER, rue du Seyon 34-38, Neuchâtel.

**OFFRES D'EMPLOIS**  
Entreprise du Nord vaudois cherche, pour assumer la responsabilité de son département génie civil,

**technicien en génie civil**  
possédant une solide pratique de la conduite des chantiers, organisation technique, soumissions, métrés et décomptes. Nous offrons place stable avec salaire intéressant. Caisse de retraite et autres avantages sociaux. Faire offres avec curriculum vitae et certificats, sous chiffres 2143 E à Publicitas, 1401 Yverdon.

**ouvrières**  
pour travail propre en atelier. Se présenter ou téléphoner au (038) 6 41 79.

Commerce de vins cherche  
**chauffeur poids lourd**  
Semaine de 5 jours. Entrée immédiate ou date à convenir. Faire offres à André Berthoud, 2035 Corcelles, ou téléphoner au (038) 8 13 69.

Nous engageons  
**1 rectifieur**  
Faire offres ou se présenter à Mécanique de précision Henri Klein, 4, rue des Guches, 2034 Peseux. Tél. (038) 8 16 17.

Restaurant Aérologie, la Chaude-Fonds, cherche pour entrée immédiate :  
**sommelier garçon de buffet**  
Faire offres : tél. (039) 2 32 97.

Nous cherchons  
**jeune fille**  
agée de 15 à 17 ans, de bonne famille, pour conversation française avec notre fille pendant les vacances, dans notre chalet de montagne au Tessin, environ du 15 juillet au 20 août.  
Prière d'écrire à Dr V. Mazzolini, Bergstrasse 27, 8142 Uittikon-Waldegg.

A VENDRE  
**Opel Record**  
bleu et blanc, 3 vitesses, 4 portes, prix avantageux. Tél. (038) 7 92 71.

A vendre de particulier  
**FORD**  
Sunliner, cabriolet. Prix à discuter. Tél. 6 45 45.

A VENDRE  
**Florett**  
modèle 1965, 4 vitesses, protège-jambes, en bon état. Prix 600 francs. Plaques payées, jusqu'à fin 1967. Tél. (038) 3 30 68.

**ON ACHÈTE**  
voitures pour démolition, fers et métaux. Vente de pièces de rechange pour voiture. Démolition, Savagnier. Tél. 7 16 76.

A vendre  
**CABRIOLET FIAT 1500 S**  
moteur Osea, couleur noire, voiture en parfait état. Prix 3500 francs. S'adresser à M. Pierre Fischer, à Boudry, tél. (038) 6 44 25 aux heures des repas.

**Citroën DS 21 Pallas, 1966**  
gris métallisé, seulement 23.500 km, garantie sans accident, à l'état de neuf, divers accessoires, garantie de révision.  
Werkhof-Garage AG, Soleure-Belach, tél. (065) 2 03 31.

**PEUGEOT 403 8 CV**  
occasions avantageuses. Berlins 4 portes, 5 places, modèles 1958, 1960, 1962. Une commerciale, 5 portes modèle 1960, révisée.  
**PEUGEOT 404 Commerciale**  
8 CV, 5 portes, beige et bleu, modèle 1964, 3300 fr. Facilités de paiement.  
GARAGE DU LITTORAL SEGESSEMANN & FILS  
Téléphone 5 99 91  
Pierre-à-Mazel 51 Neuchâtel

A VENDRE  
**SPITFIRE**  
modèle 1965, 63.000 km.  
**OPEL REKORD**  
1964, 48.000 km. Les deux voitures expertisées. Tél. (038) 3 15 22.  
Garage Joss, Hauterive.

**CRESCENT-MARIN**  
Modèles 4 - 9 - 18 - 25 - 50 CV  
à partir de Fr. 790.— consommation 1 litre/heure  
**CHANTIER NAVAL FISCHER**  
Auviernier  
Tél. 8 34 08 Service après-vente

**Toscanelli**  
10 = Fr. 1.70

Garages, ateliers et dépôts démontables — abris et portes. Formes élégantes — construction robuste — prix vraiment avantageux! Normbau Büznen, 5624 Büznen. Tél. (057) 7 44 66 (AG)

**ORKANIN**  
**DRAGÉES-SEXUELLES**  
Luttez efficacement contre le manque d'énergie et toute faiblesse sexuelle prématurée grâce aux renommées dragées sexuelles Orkanin qui combattent la fatigue et le surmenage (OICM 17562) Prix de la boîte Fr. 7.80 Boîte pour une cure Fr. 21.— Envoi discret par D. Wiesner, ORKANIN, Versand, Abt. 8, case postale 49, 4001 Bâle.

A vendre  
**tondeuses à gazon**  
à moteur, neuves, fonctionnement impeccable, garantie, plus de 10 modèles différents en stock.  
Prix à partir de Fr. 225.—  
Schmutz quincaille-rie Fleuryer, Tél. 9 19 44.

**PRÊTS**  
sans caution de Fr. 500.— à 4000.— accordés depuis 30 ans à toute personne salariée. Remboursements selon possibilités.  
**BUREAU DE CRÉDIT S.A.**  
Place Bel-Air 1  
Case postale 153  
1000 Lausanne 9  
Tél. (021) 22 40 83

Pour vos costumes, manteaux robes et pullovers  
Venez choisir parmi les plus belles teintes, la laine du Valais « LEYVOLLAINE »  
Filée main, chez :  
**Madeleine**  
LAINES et TRICOTS  
Mme Vaucher Tél. 5 15 85  
Seyon 4, 1er étage (ascenseur)

**ON PENSE MEUBLES... ON DIT MEYER!**  
200 chambres à coucher, salles à manger, studios  
Plus de 1000 meubles divers 30 vitrines  
**meubles MEYER**  
NEUCHÂTEL  
Fbg de l'Hôpital Tél. (038) 5 75 05

**ÉTABLI pour HORLOGER.**  
Fr. 273.—  
Belle exécution, bois clair naturel, dessus linoléum vert. Hauteur 100 cm, largeur 112 cm, profondeur 54 cm. Idéal pour la réguleuse, l'apprenti horloger ou le travail à domicile. **BERGEON & CIE - LE LOCLE**  
Outils et fournitures d'horlogerie  
Technicum 11 - Tél. (039) 5 48 32/34

**A BON SOUPER BON GRUYERE**

Une nouvelle brochure «Le fromage suisse... sur un plateau» vient d'être publiée, à l'intention des amateurs de fromage. Vous pouvez l'obtenir en envoyant 80 ct. en timbres-poste à l'Union suisse du commerce de fromage S.A., à Berne, ou auprès de votre marchand de fromage.

A vendre  
**jeune chien policier**  
race beauceron, disponible tout de suite. Tél. (038) 6 92 08.

**Retard des règles PERIODUL est efficace**  
en cas de règles retardées et difficiles.  
En pharmacie et drogs. Lehmann-Amrein, spéc. pharm. 3072 Ostermundigen  
**PERIODUL**

**TYPE 110 SC**  
6/73 CV - 150 km/h  
**NSU**  
**GARAGE DE BELLEVAUX**  
Neuchâtel - Tél. 5 15 19 - Emile Bühler

Entreprise de chauffage cherche, pour entrée immédiate ou date à convenir :  
**2 monteurs en chauffage qualifiés**  
**2 aides-monteurs**  
**1 manœuvre**  
Ouvriers suisses uniquement. Bons salaires pour ouvriers capables dans entreprise jeune et dynamique.  
Ernest LUPPI, chauffages, Pe-seux, tél. 8 27 44.

**Café-restaurant du Simplon**  
faubourg de la Gare 11 a, Neuchâtel, cherche  
**sommelière**  
pour entrée immédiate ou pour date à convenir.  
Tél. (038) 5 29 85.

Importante bijouterie-horlogerie du centre de Lausanne cherche  
**vendeuse qualifiée**  
parlant le français et l'anglais. Place stable, bien rétribuée; entrée immédiate ou date à convenir. Faire offres détaillées, avec photo, sous chiffres P P 37354 à Publicitas, 1002 Lausanne.

**EMPLOYÉE de BUREAU**  
sténodactylo  
Place stable et bien rétribuée. Caisse de retraite. Logement ou studio à disposition.  
Faire offres, avec curriculum vitae et prétentions de salaire, sous chiffres P 50141 N à Publicitas, 2001 Neuchâtel.  
Manufacture de boîtes de montres, à Bienne, engage :  
**1 mécanicien**  
**1 aide-mécanicien**  
**Personnel à former**  
sur différentes parties. Adresser offres écrites à I R 1303 au bureau du journal.

**Dem. d'emplois**  
Jeune Suisse allemande ayant de très bonnes connaissances de français cherche place  
**d'employé de bureau**  
Plusieurs années de pratique. Adresser offres écrites à R Z 1311 au bureau du journal.  
Etudiant cherche, **emploi** pour juillet et août, comme chauffeur, garçon d'office, vendeur. Nourri et logé. F. Stucker, 7208 Malans. Tél. (081) 5 11 86.  
Jeune **employée de commerce** de langue maternelle allemande, cherche place à Neuchâtel. Faire offres sous chiffres OFA 7350 B à Orell Füssli-Annonces S.A., 4900 Langenthal.

**Etudiante hollandaise**  
22 ans, cherche famille où elle pourrait s'occuper de petits enfants et de travaux ménagers légers, du 15 septembre au 15 décembre, à Neuchâtel. Salaire et horaire à convenir. Faire offres à SUTORIUS, Kabeljanwalle 5, DOORWERTH (Hollande).

**Tapissier-Décorateur**  
de première force, 30 ans d'expérience, apte à diriger atelier, cherche changement de situation. Téléphoner le soir au (039) 2 82 36, ou écrire à case 325, la Chaude-Fonds.

Je cherche, pour ma jeune fille de 18 ans,  
**place au pair**  
de septembre 1967 à mars 1968, si possible auprès de petits enfants. Vie de famille désirée.  
Faire offres à Dr Marlen Weninger, 2 Hambourg 66, Alsterblick 3 (Allemagne).

**Sommelière**  
22 ans, connaissant les deux services, cherche place dans bon café-restaurant de la région. (Lacs de Bienne ou Neuchâtel.)  
Adresser offres sous chiffres A S 64330 N aux Annonces Suisses S. A., « ASSA », 2001 Neuchâtel.

Quelle famille, parlant le français, prendrait une

**étudiante anglaise**  
de 16 ans, se préparant à l'entrée à l'université, comme aide de vacances pour deux mois (21 juillet - 24 septembre) ?  
Prière d'écrire à Mlle A.-E. Thoenen, Alte Landstrasse 33b, 8700 Küsnacht (ZH).

**DEMANDES À ACHETER**  
**J'achète**  
toutes bouteilles de marques courantes, flasques Chianti, prises à domicile à partir de 250 bonnes bouteilles. Prière d'indiquer le nombre exact. Important. A. Reymond, rue Léon-Jaquier 13, 1400 Yverdon. Tél. (024) 2 57 72.

**J'ACHÈTE**  
meubles anciens et modernes, plans, tableaux etc. (Débaras de logements complets).  
A. Loup, tél. 6 50 55-4 10 76, Rochefort.  
J'achète collections de  
**timbres-poste**  
récents ou anciens (suisses)  
2001 Neuchâtel de préférence  
Case postale 880  
Je cherche  
**potager à bois**  
émaillé, 2 plaques, avec four et bouilloire. A. Merminod, Saint-Blaise, Téléphone (038) 3 17 92.

**L'IMPRIMERIE CENTRALE NEUCHÂTEL**  
achète  
**CHIFFONS**  
toile et coton, dimensions minimales : 30 cm X 30 cm, propres, blancs et couleurs.

A remettre  
**magasin d'antiquités**  
Adresse : Grand-Rue 66, Fribourg. Tél. (037) 2 59 94.

**Rare occasion**  
(mine d'or)  
A remettre tout de suite bazar, tabacs, chocolats, etc., dans commune frontrière (Vaud); chiffre d'affaires 180.000 fr.; à développer; loyer modéré. Vente pour raison de santé; réalisation immédiate. Demander des détails sous chiffres OFA 4901 Zy à Orell Füssli Annonces S.A., 8022 Zurich.

**REMERCIEMENTS**  
La famille de  
Monsieur Pierre BORD  
profondément touchée des nombreux témoignages de sympathie reçus pendant ces jours de douloureuse séparation, exprime à toutes les personnes qui l'ont entourée, ses remerciements sincères et reconnaissants.  
Neuchâtel, juin 1967.

La famille de  
Monsieur William-Henri CHALLANDES  
profondément touchée par les témoignages d'affection et de sympathie reçus en ces jours de douloureuse séparation, exprime sa vive reconnaissance et ses sincères remerciements à toutes les personnes qui l'ont entourée.  
Fontaines, juin 1967.

Monsieur Maurice HAMMER et familles, profondément émus par les marques d'affection et de sympathie qui leur ont été témoignées pendant ces jours de deuil, expriment à toutes les personnes qui les ont entourés leur reconnaissance et leurs sincères remerciements.  
La présence, les messages ou les envois de fleurs leur ont été un précieux réconfort.  
Neuchâtel, juin 1967.



SI VOUS AIMEZ

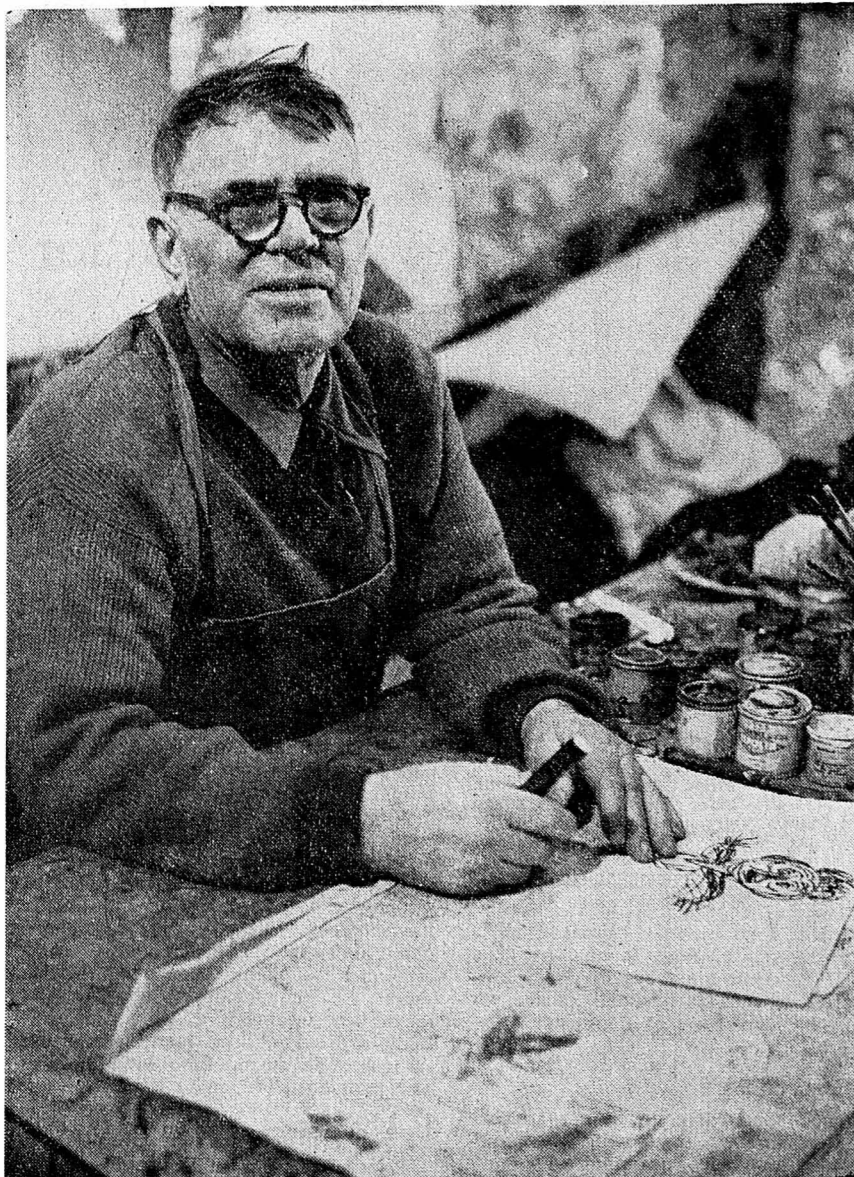

ANSELME BOIX-VIVES.  
Peintre naïf.

LE TRAVAIL BIEN FAIT :

« Champ libre » connaîtra une date importante de son existence. L'excellente émission de Robert Krummenacher sera présentée publiquement à la Maison de la culture de Thonon et cette soirée marque un début avec le service de recherche de l'O.R.T.F. Un débat suivra qui permettra de confronter pour la première fois une émission de TV et son public (LUNDI à 20 h 40).

LA MUSIQUE :

En Eurovision de Bruxelles, le concours musical international Reine Elisabeth de Belgique avec le violoniste russe Philippe Hirshhorn (DIMANCHE à 22 h 05).

LA VIE DE FAMILLE :

« Eve à la maison » dans la série « Les Saintes Chéries » de Nicole de Buron (MERCREDI à 20 h 35) et aussi « Vive la vie » (JEUDI à 20 h 35).

LES FEUILLETONS :

Après l'imbuvable « Une mère pas comme les autres », tué par son ridicule, la TV romande propose « Manon des Sources » d'après le film de Marcel Pagnol. Un village de Provence en effervescence à cause d'une fille étrange, qui vit sur les collines avec son troupeau... (dès VENDREDI à 19 h 30).

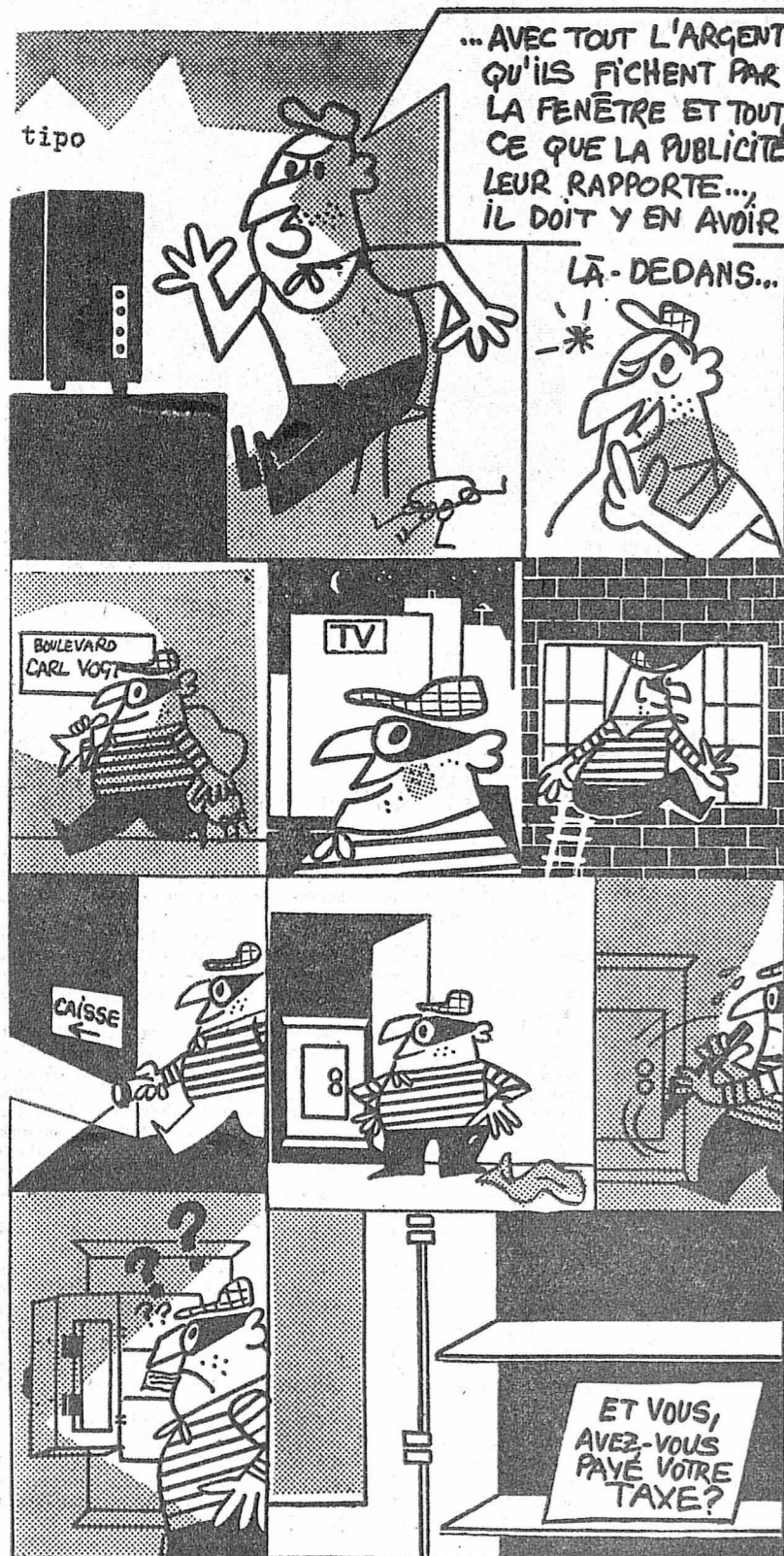

LES SPORTS :

Une page d'athlétisme et une autre de football dans l'excellente émission de Boris Acquadro (VENDREDI à 22 h 05). Puis le match éliminatoire de la coupe d'Europe d'athlétisme à Athènes (LUNDI à 19 h 30).

LES VACANCES :

Pourquoi pas l'envers du décor, c'est-à-dire « L'hôtellerie » de Michel Soutter (MERCREDI à 18 h 15). Et dans un autre genre, « Vivent les vacances », édition spéciale du « Cinq à six des jeunes ». Mer ou montagne ? Deux spécialistes donneront des conseils et répondront aux questions (MERCREDI à 17 h 15).

LES PETITS FILMS SANS PRÉTENTION :

« Une mort mystérieuse », un western de la série « Temple Houston » (LUNDI à 21 h 40) et « Le Fils des sables », aventure saharienne de trois amis bloqués par une panne dans le désert (MERCREDI à 18 h 50).

LE CINÉMA AMÉRICAIN :

En 1957, Alexander Mackendrick, né en 1912 et par hasard à Boston, réalisait l'un des meilleurs films américains des années 1950 : SWEET SMELL OF SUCCESS que le français traduit en LE GRAND CHANTAGE (VENDREDI à 20 h 35). C'est à New-York que fut tournée cette œuvre avec la collaboration du scénariste Clifford Odets qui adapta le roman de E. Lehman.

L'histoire : un courriériste à scandales (Burt Lancaster) aidé par un « publicity man » (Tony Curtis) manque détruire l'idylle de sa sœur (Susan Harrison) et d'un musicien (Marty Milner). A travers cette intrigue somme toute banale, Mackendrick peint le monde de la presse et de la publicité ainsi que les dessous pas toujours brillants de certaines carrières et vies privées de ceux qui sont chargés de façonner l'opinion. En bref : une vision aigüe de New-York, de Broadway et des mœurs américaines. A relever : les admirables images signées James Wong Howe.

LE CINÉMA SUISSE :

L'année 1967 est décidément celle du cinéma suisse. Il y a eu le Festival de Cannes et l'INCONNU DE SHANDIGOR, de Jean-Louis Roy. Il y aura le Festival de Locarno et LA LUNE AVEC LES DENTS, de Michel Soutter. Bardet et Arlaud et leur « Cinéma-Vif » (MARDI à 21 h 10) ont donc, pour une fois, songé à ce qui se passe à l'intérieur des frontières helvétiques. Ils ont bien fait puisque cela leur a permis de montrer combien est vivant le cinéma suisse, combien ont été grands les efforts de Roy et combien sont imposants encore les problèmes que rencontrent tous les jeunes cinéastes suisses dont le talent a besoin d'être soutenu de façon efficiente et concrète.



NOËLLE FREMONT.  
Une actrice suisse dans un film suisse.

Si vous êtes moins exigeant...

Encore et toujours le « Saint », qui flâne cette fois sur les quais de la Seine (SAMEDI à 22 heures) ou le monde fabuleux de Walt Disney avec l'histoire de la « Silly Symphony » (DIMANCHE à 18 heures).

DU CÔTÉ DE LA TV FRANÇAISE

Opération prestige

La moitié à peu près des postes récepteurs français ne peuvent capter la 2me chaîne. Peut-être parce qu'il s'agit d'ancien modèle, ou bien parce que la configuration géographique ne s'y prête pas. Or, les téléspectateurs de la 1re chaîne ont eu depuis plusieurs mois, la désagréable impression d'être nettement sacrifiés. Les programmes composés pour la chaîne rivale sont beaucoup plus soignés, un effort est prévu pour accorder des spectacles plus variés, des films intéressants, des actualités plus percutantes.

On a dit qu'on cherchait ainsi à habituer le public à cette chaîne qu'il boudait au début. En réalité, il s'agit d'une opération de prestige, qui prépare l'introduction de la couleur et les échanges avec les pays ayant adopté le procédé SECAM. C'est préjuger un peu trop favorablement du pouvoir d'achat des téléspecta-

teurs qui hésiteront — ou qui seront bien empêchés — de payer un poste de TV quelque 6000 francs ou davantage. Si une grande partie d'entre eux se contentent modestement d'appareils qui ne captent qu'une seule chaîne c'est bien parce qu'ils n'ont pas trouvé les moyens de faire mieux. Et il restera toujours la question des régions de montagne où les programmes de la 2me chaîne ne sont pas reçus...

Cet été s'annonce donc assez morne pour le public moyen. Cependant Pierre Sabbagh, chargé comme l'an dernier, d'organiser les récréations de cet été, est décidé à faire l'impossible, d'autant plus méritoire que les moyens financiers qui lui sont alloués, brillent par leur parcimonie.

Mais il se peut aussi que l'actualité se charge une fois de plus de tout bousculer, et d'imprimer sur le petit écran,

des images brûlantes... c'est alors que la 1re chaîne retrouve toute sa autorité, et ses fidèles et fervents admirateurs.

Car c'est tout de même la chaîne des grands magazines, des journaux télévisés, de la vie du monde prise dans sa nudité et sa spontanéité, et beaucoup de gens lui demandent cela avant toute chose.

Puisqu'on parle de la couleur, il faut signaler que le Cours de formation professionnelle, de l'O.R.T.F. sur les normes et les équipements SECAM, commenceront le lundi 26 juin.

Des remaniements se préparent d'ailleurs dans des domaines essentiels puisque, dès le mois prochain, le conseil d'administration de l'O.R.T.F. qui parvient au terme de son mandat sera remplacé.

Ou simplement verra-t-il ses pouvoirs prolongés ?

Les téléspectateurs, par la voix de la presse spécialisée réclament qu'on prenne leur avis, ils voudraient que le conseil d'administration ne soit pas composé trop exclusivement de hauts fonctionnaires — en activité ou en retraite.

Ils souhaitent que des femmes soient représentées, mais pas obligatoirement choisies et nommées parmi les vedettes de l'actualité. Une mère de famille — une de ces admirables éducatrices dont la France peut s'enorgueillir — une sociologue, ou une moraliste pourrait donner une impulsion nouvelle aux programmes, les orienter dans un sens plus favorable à la formation du caractère des individus. Et cela aussi, deviendrait une opération de prestige. Rien ne dit qu'elle ne serait pas plus payante que l'autre.

Madeleine-J. MARIAT

Deux problèmes

Quand programmer les films dits de cinéphile ?

EN six semaines, la télévision romande aura inscrit dans sa grille des programmes deux excellents films : « Joli mai » de Chris Marker et « Citizen Kane » d'Orson Welles. L'heure de passage de ces œuvres marquantes, dans la nuit du samedi au dimanche, pose quelques problèmes.

A-t-on le droit de les reléguer à des heures si tardives ? Certes non puisque avant leur diffusion, on nous présente des œuvres mineures comme « Le Saint » ! Certains prétendront que les aventures du beau justicier les intéressent plus qu'un cinéma peu commercial. Mais ce qui est vrai pour certaines réalisations n'était pas pour les films mentionnés. Dans de telles circonstances, les responsables du programme devraient faire preuve de souplesse. « Citizen Kane » et « Joli mai » étaient susceptibles d'intéresser tous les publics. Les fervents de fiction trouvaient une histoire captivante, ceux de cinéma une réalisation de classe et les amateurs de culture et d'information découvraient, au travers des images, une fresque sociale remarquable. Ces qualités, reconnues par la speakerine de service, n'ont pas pesé lourd dans la balance et de nombreuses personnes se sont légitimement plaintes de cette situation.

Les responsables objecteront que l'inversion aurait provoqué une petite révolution comme à chaque fois que l'on recule ou supprime le feuillet. Je n'en suis pas sûr en connaissant la valeur des films. Les lettres auraient afflué avant la diffusion ; pas après. Ce souci de popularité nuit autant à la réputation de la télévision romande qu'à la masse. Ensuite, ils pourraient prétendre que l'heure est déterminée afin de permettre aux cinéphiles — l'émission leur est spécialement destinée — d'aller tout de même au cinéma. Si le raisonnement tient pour « Joli mai », ce n'est plus le cas pour « Citizen Kane » que les vrais amateurs ont tous visionné dans de meilleures conditions ; le petit écran amoindrit les effets psychologiques. Un manque d'à-propos de la part des responsables des programmes.

Objectivité

Chaque semaine, dans le très officiel journal de la Télévision romande, « Radio TV je vois tout », M. René Schenker dans sa rubrique EN BREF traite de différents sujets. Dans le numéro 24, il parle de l'objectivité. Si dans l'ensemble nous sommes d'accord avec lui, il est un aspect de la question qu'il omet de développer : le téléspectateur, en général, n'a pas la possibilité de choisir sa source d'informations imagées comme il peut le faire avec la presse écrite ou parlée. C'est pour cela que la télévision se doit de présenter l'événement objectivement dans le texte et les images. Il est si facile, avec des illustrations, de faire penser à ce que les mots ne disent pas.

Par exemple, dans CVS, très souvent lorsque certains sujets brûlants étaient abordés, nous avons été gênés par une certaine sympathie visuelle — que n'osaient exprimer les mots — par une certaine complaisance qui à la longue, par répétition, devient une véritable intoxication. La télévision est une puissance considérable et tant que le choix n'est pas possible à tous, les journalistes se doivent de montrer et non d'interpréter ou de prendre position.

Voilà pourquoi les mots OBJECTIVITÉ et NON-OBJECTIVITÉ reviennent souvent dans nos critiques.

J.-C. LEUBA

L'URSS refuse de faire partie de « notre monde »

Le 25 juin, 500,000 téléspectateurs, dans 31 pays du monde, devaient assister à la naissance de cinq nouveau-nés dans une maternité du Mexique, de la Pologne, de l'URSS, du Japon et du Canada.

Le 21 juin, une dépêche tombait de Moscou : la télévision russe refusait de prendre part à l'émission internationale « Notre monde » (dimanche, à 20 heures). Ceci « à la suite de l'agression d'Israël, agression qui résulte de la collusion de forces impérialistes bien déterminées », concluait l'agence Tass.

Auparavant, la Tchécoslovaquie, la Pologne, la Hongrie et l'Allemagne de l'Est s'étaient retirées de la même émission pour les mêmes raisons.

Rappelons ce que devait être cette émission dans sa formule première. Sa durée : deux heures. Son contenu : des images transmises en direct des cinq maternités. Ses relais : quatre satellites de communication,

trois américains et un soviétique, plus un satellite de secours. Son auditoire : 500 millions, chiffre jusqu'ici jamais atteint. Centre de contrôle : le plus grand studio de la BBC à Londres. Une multitude de techniciens. Une traduction simultanée. Une division en cinq parties :

- Notre monde actuel,
- Le monde affamé
- Le monde surpeuplé
- Aspiration à la perfection physique,
- Aspiration à la perfection artistique,
- Le monde futur.

L'Union européenne de radio-diffusion, sur une suggestion de l'Anglais Aubrey Singer, chef du département des programmes scientifiques de la BBC, signe cette réalisation. Après la décision des cinq pays cités plus haut, que deviendra ce prestigieux projet ? Voilà une question qui peut, à son tour, devenir expérience...



STEVE MAC QUEEN Un « ded » du western. (Star Film Zurich)

NEVADA SMITH de Henry Hathaway

QUAND LE COW-BOY DEVIENT GAVROCHE

HENRY HATHAWAY

Né à Sacramento (Californie) le 13 mars 1898. Abondante carrière (quelque 50 films) marquée par deux grandes chances datées toutes deux de 1935: LES TROIS LANCERS DU BENGALÉ et PETER IBBETSON (avec Gary Cooper), gros succès commerciaux. Après la guerre, Henry Hathaway fut orienté vers le style documentaire. A pu être considéré comme un auteur mais est surtout un excellent artisan. Parmi ses films: LE CARREFOUR DE LA MORT (1947, avec Richard Widmark et Victor Mature), NIAGARA (1953 avec Marilyn Monroe), LE GRAND SAM (1960, avec John Wayne), LA CONQUÊTE DE L'OUEST (1962, ci-nérama) et LE PLUS GRAND CIRQUE DU MONDE (1964, qui marqua le retour à l'écran de Rita Hayworth aux côtés de John Wayne et Claudia Cardinale).

GÉNÉRIQUE

RÉALISATION: Henry Hathaway SCÉNARIO: d'après le personnage des « Ambitieux » INTERPRÉTATION: Steve Mac Queen (Nevada Smith), Karl Malden (Tom Fitch), Brian Keith (Jonas Cord), Arthur Kennedy (Bill Bowdre), Raf Vallone (le père Zaccardi), Suzanne Pleshette (Pilar).

QUAND on possède, pour toute éducation, la vision des corps torturés de son père et de sa mère, il n'est pas aisé de faire ses débuts dans le monde. Surtout lorsque ce monde est celui de l'Ouest où la loi, si elle existe, n'en régit pas pour autant — malgré un 20me siècle prêt à naître.

Heureusement Henry Hathaway connaît son métier. Il sait que son personnage sollicite des partenaires afin de mieux jouer son rôle de héros. C'est ainsi que le jeune Max rencontrera, outre ses trois ennemis, un fabricant de munitions. Ce dernier se chargera d'apprendre au jeune cow-boy, déterminé

mais innocent, les bases nécessaires à tout héros du Far-West: le tir au pistolet et les cartes, le tout arrosé, de façon décontractée, par « l'eau qui brûle » (autrement dit le whisky) comme aurait dit la mère de Max, fille de tribu indienne. De coups de feu en cartes et de cartes en pistolet, Max, surnommé Nevada Smith pour les besoins de l'écrit, parviendra à exécuter les trois assassins de ses parents.

L'intérêt premier de NEVADA SMITH est Steve Mac Queen. Il rompt avec la silhouette légendaire du héros de western, telle qu'on si bien su la modéliser des Gary Cooper et autres John Wayne. Son visage, dont tout est cassé, buriné, boursoufflé, n'exprime que peu de choses mais est susceptible de grimacer quelques moues qui font ressembler Steve Mac Queen à un pouibot — si le pouibot n'était un produit typiquement français. Pourtant, c'est bien à Gavroche que l'on songe face à Steve Mac Queen et malgré sa nationalité américaine. Un Gavroche moins larmoyant que celui d'Hugo mais tout aussi attendrissant. Les deux héros ont en commun cette puérilité, cette innocence, cette naïveté qui empêchent l'horreur, le dégoût, l'abjection de se mettre en vedette. La brutalité, la cruauté, l'obstination meurtrière ne cessent cependant de se manifester. Mais la maladresse adolescente de Max-Steve Mac Queen, celle du jeune gars encore gêné par son corps, atténuent et même anéantissent l'ignoble.

Bottes et chapeau

Le second intérêt de NEVADA SMITH dépend très étroitement du premier.

En effet, le film dénote d'une certaine originalité grâce à son héros. Inhabituel dans les westerns classiques. Généralement, le héros de western, s'il se veut sans peur et sans reproche, s'il est mû par une vengeance justifiable, n'en est pas moins un héros qui surclasse aussi bien le plus talentueux des héros que le plus experts des bandits. Et ceci dès les premières images. En outre, il ne craint ni le saloon ni ses habitués, qu'ils soient habiles tireurs ou séduisantes entraineuses. Il sait jouer du poing comme du chapeau et des bottes, accessoires élémentaires qu'il ne cesse de mettre en valeur. Rien de tout ça chez Max, dit Nevada Smith, Hathaway ne lui a sacrifié aucun gros plans traditionnels. Les bottes et le chapeau de Nevada Smith traversent le film sans que l'on soit obligé de fixer le regard sur eux. Il en va de même pour les saloons, les femmes, les cartes et le whisky. Nevada Smith est un nouveau héros qui accomplit ses premières armes. Il est vrai que ses progrès sont rapides. Il est vrai que Nevada passe ses examens brillamment. En fait NEVADA SMITH représente le bac ès western d'un héros qui ne s'était encore jamais manifesté jusqu'ici dans l'histoire cinématographique de l'Ouest.

A relever l'apparition de Raf Vallone en père et père; les soubresauts agonisants de Karl Malden qui a bien retenu les leçons du maître Elia Kazan (qui le dirigea, en 1956, dans BABY DOLL); et, surtout, le voyage au baignoire de Louisiane: digne des meilleurs plans dessinés de « En remontant le Mississippi », signé Maurice de Beville, plus connu sous le pseudonyme de Morris, père de Lucky Luke!... Lucienne MONNIN



MELINA MERCOURI Dans la manzanilla.

GÉNÉRIQUE

Réalisation: Jules Dassin Scénario: Jules Dassin et Marguerite Duras d'après le roman de cette dernière Musique: Cristobal Halffter Interprétation: Melina Mercouri (Maria), Romy Schneider (Claire), Peter Finch (Paul), Julian Mateos (Palestro).

QUE Dassin aimât l'Espagne et la littérature, nous le savions déjà. Par l'entremise des PIANOS MÉCANIQUES dont l'action, écrite par Henri-François Rey, se déroulait à Cadix.

Visage chaviré

Que Melina Mercouri se fût attachée maritalement son réalisateur de prédilection, nous ne pouvions l'ignorer. Qu'elle en fasse ce qu'elle veut, nous ne pouvons le contester. Tant elle fait ce qu'elle veut et dirige plus qu'elle-même. Aussi ne nous arrêteront-nous pas sur son interprétation à laquelle il est possible ou non de s'habituer. Quoi qu'il en soit, elle a l'honnêteté de choisir des rôles qui conviennent à son visage, de plus en plus meurtri et dépravé. Ses traits fatigués ne trahissent guère l'héroïne de Marguerite Duras.

Maria a chaviré dans l'ivresse la plus honteuse, celle qui fait dissimuler son verre. Mercouri chavire sans effort.

Que Maria boive pour oublier de se souvenir; que Maria s'accroche à son enfant pour ne pas divorcer d'avec la vie; que Maria sauve Rodrigo par respect pour l'amour qu'elle ne connaît plus... Cela Mercouri ne le souligne guère mais le scénario de Marguerite Duras remédie fort bien à cette lacune.

Se comprendre

Avoir choisi Romy Schneider, Sissi à jamais effacée, pour interpréter le rôle

10 h 30 du soir en été de Jules Dassin

Romy Schneider vole Melina

de Claire, ravit. Discrète mais efficace comédienne, Romy Schneider ne dénote jamais, et dérobe la vedette à Mme Dassin.

Ingrat pourtant est son personnage. Composé de sourires amicaux et de regards fougueux. Partagé entre le désir et l'honnêteté. Amie servile mais bourgeoise, faisant semblant de comprendre Maria mais perpétuellement prête à la juger, la condamner. Claire ne fait que se prêter, prise de vertige devant le gouffre de l'amitié auquel elle résistera. Grâce à sa violente passion qu'elle ne saura même pas satisfaire. Elle représente le premier objet illustrant l'impossibilité de communiquer — thème cher à Marguerite Duras. Le second étant Palestro dont la langue est étrangère à Maria. Le troisième étant Paul, son mari, vieux beau incapable de savoir faire vivre le présent pour que s'évanouisse le passé.

Une certaine absence

Peter Finch évolue avec aisance à travers cette parabole du souvenir, de l'attente, de l'amour essentiellement physique — l'autre ne pouvant être, de par cette incomunicabilité qui supprime toute complicité, hors le geste passionnel. Il a coutume de prêter sa lourde mais séduisante silhouette de quadragénaire las à des héros qui fascinent la jeune femme solitaire ou la jeune fille esseulée (telle celle « aux yeux verts » de Tony Richardson). Il y consent sans excès, avec une certaine absence, convenant parfaitement à son personnage.

Jules Dassin n'a pas oublié qu'il avait signé DU RIFFIFI CHEZ LES HOMMES, CELUI QUI DOIT MOURIR et JAMAIS LE DIMANCHE. Certaines de ses images appellent son bon vieux temps. A telle enseigne, qu'elles paraissent avoir été trop pensées, travaillées, construites. Une des plus belles: Romy Schneider, dans une aube madrilène, en robe noire et chaussures Chanel, le cheveu enfin souple, brisée par la manzanilla et une nuit gitane, vacillant sur des pavés... L. M.

ET LES FESTIVALS ?

Le festival de Saint-Sébastien s'est terminé le 20 juin. Son grand prix, la « Coquille d'or », a récompensé le dernier film de Stanley Donen TWO FOR THE ROAD dont les acteurs principaux sont Audrey Hepburn (qui avait déjà été dirigée par Donen dans FUNNY FACE et CHARADE) et Albert Finney (TOM JONES). C'est l'histoire d'un couple qui ne veut à aucun prix vieillir, se souvenant avec douceur des escapades de leurs premiers rencontres.

C'est également la première fois qu'un Latino-américain siège au jury de Venise.

Rappelons, enfin, que le festival de Locarno, s'ouvrira le 23 juillet. (Mo)

OÙ SONT-ELLES ? QUE FONT-ILS ?

SORAYA renonce définitivement à faire du cinéma. Elle l'a annoncé cette semaine, à Rome, où elle a tourné dans plusieurs westerns italiens. « Je n'ai jamais pris réellement plaisir à ce métier », a confié la princesse triste à ses amis.

SIR LAURENCE OLIVIER, 60 ans, vient d'être admis à l'hôpital Saint-Thomas, de Londres, où il doit être opéré d'une tumeur, peut-être cancéreuse, de la prostate. Son épouse, la comédienne JOAN PLOWRIGHT, est à son chevet.

JULIE CHRISTIE, l'admirable vedette de « Darling » et du « Docteur Jivago », tourne sans relâche. Après « Loin de la foule en folie » et « La Merveilleuse Automobile anglaise », elle sera la vedette de « Moi et la super-yéyé Pétula ».

TONY CURTISS dément énergiquement les rumeurs selon lesquelles il songerait à se séparer de sa charmante jeune femme, CHRISTINE KAUFMANN, et de ses deux enfants, âgés de un et trois ans.

BRIGHTIE BARDOT cherche un acquéreur pour sa Rolls Royce. Dernier prix: 35.000 francs.

JEAN GABIN est l'artiste de cinéma qui rapporte le plus. « Le Soleil des voyous », film de JEAN DELANNOY, dont il tient la vedette, arrive depuis trois semaines en tête des meilleures recettes dans les salles d'exclusivités parisiennes. Deuxième: BRIGITTE BARDOT, dans « A cœur joie », avec LAURENT TERZIEFF. Troisième: PAUL NEWMAN, dans « Hombre ».

GERALDINE CHAPLIN vient de tourner en Espagne dans « Pippermint glacé ».

JULIEN DUVIVIER va donner dans deux mois, dans un château de la région parisienne, les premiers tours de manivelle de « Diaboliquement vôtre », avec ALAIN DELON et SENTA BERGER.

DANIELLE DARRIEUX a promis de chanter pour l'œuvre des Petits Lits blancs, au gala prévu le 8 août, au casino Palm Beach de Cannes. Elle tient à garder secret son répertoire jusqu'au grand soir...

JULES DASSIN, est en train de réaliser en Israël un long métrage documentaire sur les récents événements et leurs séquelles.

HAYDE POLITOFF, 22 ans, l'étoile qui monte au ciel parisien, tourne à Deauville « Les Jeunes Loups », de MARCEL CARNE.

ANTONIONI, qui se remet aux Etats-Unis du succès mondial de « Blow up », a l'intention d'engager les Beatles comme vedettes de son prochain film, dont le titre n'est pas encore arrêté.

ROSALIND RUSSELL, la jeune quinquagénaire de Hollywood, incarnera COCO CHANEL, 83 ans, dans un film retraçant la carrière de la célèbre patronne de la haute couture parisienne.

CHARLTON HESTON (« Les 55 Jours de Pékin »), « Le Cid », « Ben Hur ») jouera le rôle d'un champion de football américain dans « Pro », de TOM GRIES.

BRIGITTE BARDOT a une folle doubleur hollandaise, Katia Christina, qui l'a remplacée pour les scènes dévêtues que B.B. a récemment tournées à Rome avec ALAIN DELON, dans un sketch tiré d'Edgar-Allan Poe.

Le prix « Saint-Sébastien » de la meilleure interprète féminine est revenu à l'Italienne Serena Vergano pour son rôle dans le film espagnol UNE HISTOIRE D'AMOUR. C'est Maurice Ronet, pour LE SCANDALE de Claude Chabrol, qui a été consacré meilleur interprète masculin.

Le prix de la meilleure mise en scène a été décerné à Janusz Morgenstern, Polonais, pour YOVITA.

Le prix spécial, la « Coquille d'argent », pour contribution particulière à la comédie, a été décerné au film italien LE TIGRE et à son principal interprète, Vittorio Gassman.

Un autre prix spécial a récompensé le film tchécoslovaque, ASSASSINAT A LA TCHÈQUE, pour l'œuvre de son réalisateur, Jiri Weiss et pour l'interprétation de Rudolf Hrusinky.

La mention spéciale pour la meilleure interprétation de comédie a récompensé l'acteur anglais John Mills pour son rôle dans THE FAMILY WAT.

On le voit, une fois encore les Polonais et les Tchèques ne manquent jamais un palmarès de festival!

C'est le 26 août que débutera le festival de Venise et, déjà, l'on parle de son jury. Pour la première fois deux femmes en feront partie. Il s'agit de la Française Violette Morin, sociologue, et de l'Américaine Susan Sontag, écrivain.

C'est M. Favaretto Fisca, maire de Venise et président du festival qui a donné cette nouvelle ainsi que la composition du jury qui sera présidé par l'écrivain italien Alberto Moravia (LE MÉPRIS). Outre Mmes Morin et Sontag, le jury sera composé de l'écrivain espagnol Juan Goytisolo qui vit à Paris, du scénariste allemand Erwin Leiser, de l'écrivain mexicain Carlos Fuentes et du critique soviétique Rotislav Yourenev.

SI VOUS AIMEZ...

Les westerns: NEVADA SMITH, de Henry Hathaway (Apollo, première vision). Les courses automobiles: LIGNE ROUGE 7000, de Howard Hawks (Apollo, 5 à 7, première vision). La bagarre: LE VICOMTE RÉGLE SES COMPTES (Arcades, première vision). Le cinéma suédois: JEUX DE NUIT, de Mai Zetterling (Bio, prolongation, 2me semaine).

ALLEZ VOIR

Monica Vitti: LE DÉSERT ROUGE, de M.-A. Antonioni (Bio, 18 h 40, reprise). Le mystère et l'horreur: SIX FEMMES POUR L'ASSASSIN (Palace, première vision). L'Espagne et les nuits d'orage: 10 H 30 DU SOIR EN ÉTÉ, de Jules Dassin (Studio, première vision).

JEUX DE NUIT de Mai Zetterling MA MÈRE, MON AMOUR

JUSQU'ICI le complexe d'Oedipe avait été traité principalement par les Américains. Il a fallu une femme pour que les Suédois, à la légendaire liberté, s'expriment à leur tour sur ce sujet.

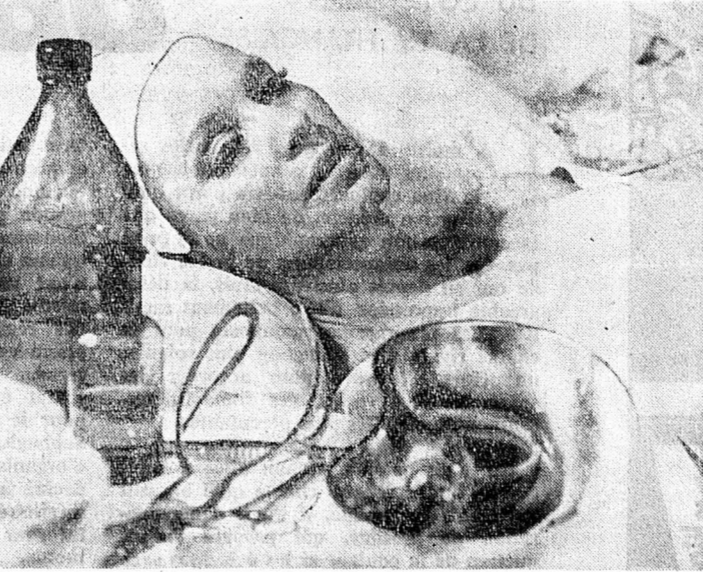

INGRID THULIN Une vie d'apparence.

C'est Mai Zetterling, auteur des AMOUREUX, qui s'est chargée de cette délicate entreprise. Une fois encore, elle n'a évité aucune situation, scabreuse, chargeant même parfois.

L'histoire de Jan, (Keve Hjelm) petit garçon attaché à une mère (Ingrid Thulin) mondaine et débauchée, est racontée au travers des souvenirs du même Jan, homme de trente ans, au seuil du mariage. Ce biais — classique — permet à Mai Zetterling de nombreux flashes back et de multiples flous enchainés. Continuellement, le spectateur quitte les scènes du présent pour retrouver celles du passé, ce procédé étant chaque fois provoqué par un objet commun aux deux périodes. Par des gestes aussi; ceux d'une jeune femme blonde, (Lena Brundin), fiancée de Jan. Perpétuellement Jan se rappelle. De son enfance égarée dans une foule d'êtres laids, sans cesse travestis, perpétuellement en quête de sensations particulières susceptibles de rompre leur ennui. De sa mère, belle, sensuelle, perverse par une existence d'apparence. De sa vieille tante, à moitié folle, l'entourant d'une tendresse trop usée. D'un père, distraité, asservi par l'amour qu'il porte au corps de sa femme.

Cette enfance tronquée, déformée, déchirée, empêche Jan d'aimer. Aussi fait-il souffrir la jeune femme blonde qui deviendra sa rédemption. Avant sa délivrance, il se sera souvenu des moments les plus atroces qu'il vécut enfant. De ce jour où sa mère l'appela, exigeant sa présence puis la repoussant; de ce jour où il se travestit à son tour, en jeune coquette; de ce jour où il parvint à arracher quelque rire à sa mère avant de se faire renvoyer. La reconstitution est atroce, atteint physiquement. Tout comme cette autre scène où la vieille tante et Jan célèbrent un adieu mortuaire, après la mort accidentelle de la mère, avec un cercueil vide.

Les scènes d'orgie quant à elles n'éprouvent pas trop n'étant que répétitions des « dolce vita » du monde entier... JEUX DE NUIT paraissent moins négatifs que LES AMOUREUX. Mai Zetterling a voulu que son héros soit sauvé. Et il l'est. La rédemption finale se fera dans le gigantesque incendie d'un somptueux château avant de se consumer dans une neige blanche et pure! L. M.

**rapides**  
**PRÊTS**  
discrets

Banque de Crédit  
1200 Genève, 11, rue d'Italie  
Tél. 022 25 62 65

**Meubles**  
de style

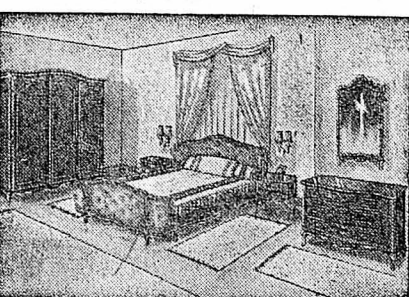
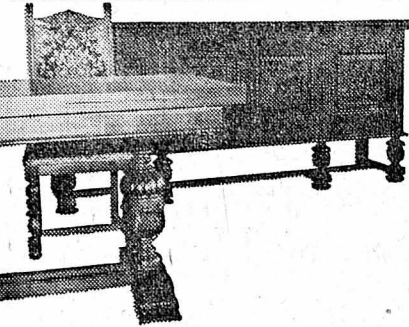
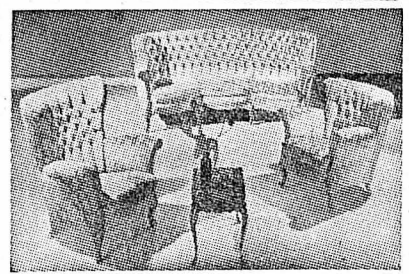

Salons, salles à manger, chambres à coucher, meubles marquetés, vitrines, secrétaires, bureaux, etc.

ACHETER CHEZ LE FABRICANT, C'EST RÉALISER UNE ÉCONOMIE !

**Ch. Gaudard**  
ROUTE DES ALPES 5  
Tél. (037) 21234 - FRIBOURG

Citernes à mazout  
ou benzine  
Serrurerie en bâtiments  
Constructions métalliques

**A. ROMANG & FILS**  
NEUCHÂTEL  
Téléphone 5 33 59 - Tertrre 40

**Pour des repas**  
avantageux

Saucisse à rôtir de porc et veau. Rôti et beefsteak hachés - Petites saucisses de porc fumées - Wienerlis - Schubligh Atriaux - Foie et rognon de porc et bœuf. Tête, cœur et ventre de veau. Emincé de bœuf, porc et veau.

MARDI, JEUDI et SAMEDI dès 10 heures GNAGIS CUTTS

**Boucherie**  
**R. Margot**  
NEUCHÂTEL

On prendrait **chevaux** en pension, bons soins assurés. S'adresser à D. Schneider, Fenin. Tél. 6 93 77.

**Brevets**

Attention sera obtenue et mise en valeur rapidement et économiquement en Suisse et à l'étranger par la Maison "BREVETS" S.A. Agence à Neuchâtel, 4, rue Seyon, tél. (031) 52 13. Demandez les prospectus.

**J'ai trouvé**

le moyen de faire exécuter mes photocopies à la minute et sous mes yeux, chez Reymond, rue Saint-Honoré 5, à Neuchâtel.

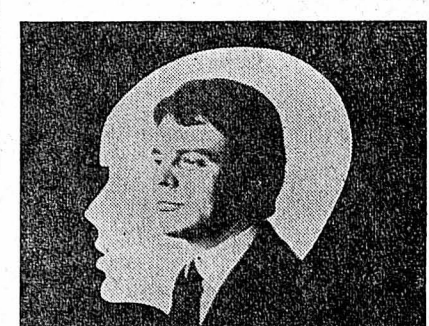

**Qu'y a-t-il comme différence** entre ces deux êtres ?

Aucune. Leur personnalité, leurs aspirations, leurs goûts s'accordent et se complètent merveilleusement. C'est par la voie de **SELECTRON** qu'ils se sont rencontrés et ils s'en félicitent chaque jour.

Nouveau ! Maintenant aussi **SELECTRON-VERYFAIR** : mariage ou frais remboursés !

**SELECTRON**  
Agence régionale :  
56, av. du Léman, 1005 LAUSANNE  
Tél. (021) 28 41 03

Envoyez-moi discrètement votre documentation gratuite.

Nom: M. Mme Mlle FN 115  
Adresse: Age Profession

**Ponçage de parquets + imprégnation**

**S. ZAUGG**  
Neuchâtel  
Tél. 4 26 95

**BANQUE ORCA**

un nom sûr pour vos prêts

Genève - 13, quai de l'Île  
Filiales: Berne - Zurich

Veillez me faire parvenir votre documentation.

Nom: Prénom: 16  
Rue: Localité:

**MACULATURE**  
en vente au bureau du journal

**La congélation :**

c'est le moyen moderne et avantageux pour conserver les denrées alimentaires. Congélateurs collectifs à Pesceux et à Cernier. Renseignements et location chez Mme J.-P. Roulet, tél. 5 30 45.

Si vous avez besoin d'un **prêt** - consultez-nous!

**rapide - discret - avantageux**

Je désire recevoir, sans engagement, votre documentation

Nom: Rue: Localité: FN

**Banque Metro Zurich**  
Badenerstrasse 156. Tél. 051/27 30 90

Nous cherchons famille où notre fils de 14 ans pourrait séjourner 3 semaines pendant les vacances scolaires pour

**s'exercer en langue française**  
Eventuellement échange.  
Mme W. Imhof, 8703 Erlenbach (Zurich), tél. (051) 90 52 41.

**LANCÔME**

Les produits de beauté « LANCÔME » sont en vente à notre rayon parfumerie, rez-de-chaussée

A NOTRE SALON DE BEAUTÉ notre esthéticienne diplômée se fera un plaisir de vous recevoir pour les soins de votre peau ou d'un maquillage

Prenez rendez-vous

**AU LOUVRE**  
La Nouveauté SA  
Tél. 5 30 13 NEUCHÂTEL

**COMMUNIQUÉ PUBLICITAIRE**

**MIGROS**

Par-dessus le marché

**218,000 OUI contre 1500 NON !**

La votation des sociétaires de Migros 1967 a donné lieu à une belle manifestation de confiance. Plus de 99% des votants ont approuvé les comptes pour 1966, donné décharge à l'administration et approuvé la répartition proposée de l'excédent net de l'exercice. La participation a été de 30,1%, ce qui est plus élevé que celle de bien des votations politiques; la participation des femmes joue certainement un rôle positif dans nos votations, et nous espérons que cela fera avancer la cause du vote des femmes, là où cette cause demande encore une lutte.

La Migros a soutenu ces derniers temps de rudes combats contre les autorités fédérales. Le témoignage de confiance de nos sociétaires, qui représentent une grande partie des consommateurs suisses, vient donc au bon moment. Nous ne pensons pas que les autorités fédérales obtiendraient une marque de confiance aussi indiscutable lors d'une votation populaire. Pour cela, il faudrait que la politique économique et financière de la Confédération tienne un peu mieux compte des intérêts légitimes des consommateurs !

Les coopérateurs Migros de toute la Suisse ont également approuvé la fusion des coopératives Migros-Argovie et Migros-Soleure, et celle de Migros-Winterthour avec Migros-Schaffhouse. On attendait le résultat avec beaucoup d'intérêt. Pour être valable, cette votation devait atteindre la majorité des deux tiers des votants, et une participation de 25% des sociétaires. 211,000 sociétaires se sont prononcés en faveur de la fusion contre 5400 avis négatifs. Les sociétés maintenant réunies, qui travaillaient d'ailleurs déjà en étroite collaboration, pourront se développer

per encore plus rationnellement. Après ces deux fusions, le nombre des coopératives régionales est de 13, chiffre qui, dans ce cas, est certainement un porte-bonheur.

Nos sociétaires étaient également invités à nous dire s'ils font souvent leurs achats auprès de la concurrence uniquement parce que le magasin ou le camion-magasin Migros sont trop éloignés. 149,000 (70%) ont répondu que l'éloignement n'est pas pour eux une raison d'acheter chez des concurrents plus proches, tandis que 63,000 (30%) tiennent plus largement compte de la proximité des magasins. Ainsi la majorité de nos sociétaires est d'accord avec le principe de Migros: pas trop de magasins, mais bien placés et surtout rationnellement équipés et gérés. Si nous voulons rester à l'avant-garde d'une distribution rationnelle et surtout avantageuse, nous devons être prudents dans l'ouverture de nouveaux magasins. D'ailleurs notre propre expérience, ainsi que ce que l'on peut observer à l'étranger, nous enseigne que c'est surtout la concentration qui caractérise actuellement l'évolution du commerce. La formule d'avenir, c'est le supermarché.

La coopérative Migros de Genève avait aussi demandé à ses clients s'ils pensaient que cette coopérative devait se mettre à vendre les cigarettes, les cigares et le tabac; cette proposition a été écartée par 7000 non contre 4600 oui.

La votation 1967 a démontré une fois de plus que la Migros est une grande institution démocratique dans un Etat démocratique. Et le peuple de nos coopérateurs a pu exprimer sa volonté de voir la Migros poursuivre son œuvre d'opposition énergique mais constructive, et sa forte politique de défense du consommateur.

**Nos amis les chiens et les chats**

Pour beaucoup d'entre nous, un chien, un chat, ou les deux à la fois, sont d'excellents amis. Ils sont des animaux domestiques au sens précis du terme, ils font vraiment partie de la maison. Entre eux aussi, chiens et chats peuvent être de bons amis. C'est en effet un mauvais tour que les hommes leur jouent en prétendant qu'ils ne s'entendent pas. A moins que les hommes n'accusent les animaux pour justifier leur propre attitude; car un chien et un chat s'habituent très bien l'un à l'autre; l'homme n'en fait pas toujours autant avec son semblable.

Peut-être même avons-nous quelque chose à apprendre en observant les relations entre ces animaux? Si le chat reçoit un os et pas le chien, la jalousie pourrait bien être à l'origine d'un incident entre eux. Mais si l'un et l'autre reçoivent leur ration de l'aliment « Ideal » pour chiens et pour chats, il y a beaucoup de chance pour que leur entente ne soit pas troublée.

Car notre contribution à la lutte contre le préjugé qui fait du chien et du chat des ennemis héréditaires, c'est notre Ideal « dog food » pour chiens et notre Ideal « cat food » pour chats. Ce sont des aliments de haute valeur, des aliments complets sous forme de conserve prête à l'emploi. Leur composition répond parfaitement aux besoins respectifs de ces animaux. Ils contiennent de la viande de bœuf et de poulet, des germes de blé, de l'orge et du soja. Ces éléments sont additionnés de carottes, de levures et de sels minéraux, d'huile de foie de morue et d'autres éléments utiles. La portion à donner aux animaux est facile à mesurer: un chien a besoin de 50 à 60 g de dog food Ideal par kilo de son poids et le chat, de la même proportion de cat food Ideal. La boîte de l'un et l'autre de ces aliments contient 454 g et ne coûte que 1 fr. Une boîte de nourriture pour chien correspond donc à la ration quotidienne d'un animal de 8 à 9 kg. Pour un gros chat de 3 kg, une boîte suffira pour 3 jours.

Le prix de notre aliment Ideal est vraiment un prix Migros. Quant à la qualité, elle est non seulement excellente, mais entourée du point de vue hygiénique d'exigences comparables à celle des conserves destinées à l'alimentation humaine. Les matières premières et la fabrication sont contrôlées par le département fédéral de l'agriculture des Etats-Unis, connu pour sa sévérité. Le fabricant des aliments Ideal pour chiens et chats est un des plus importants fabricants de cette branche en Amérique.

Pour les chats nous avons également le « Happy Cat », un aliment composé entièrement de conserves de poisson, qui constituera un deuxième menu apprécié. La boîte de 227 g coûte 65 c. Cet aliment est fabriqué en Afrique du Sud.

Nous vous recommandons aussi notre aliment de base « Ceral 6 », qui contient du blé, de l'orge, du maïs, de l'avoine, du millet et du riz, judicieusement dosés. Ces céréales sont préparées de manière à être facilement assimilables aussi bien pour les chats que pour les chiens. Elles contiennent aussi des éléments importants, du fer, du phosphore, du potassium, du fluor, de l'acide silicique et les vitamines que contiennent naturellement ces céréales. Ceral 6 favorise ainsi la croissance des animaux, enrichit leur sang et fortifie leurs os, et rend leur pelage soyeux et brillant. Ces flocons de céréales se mélangent de préférence à la viande ou aux légumes, mais peuvent aussi servir à préparer une bouillie avec du lait et de l'eau. Il faut alors les laisser tremper environ une heure. Le sac de 2 kg de Ceral 6 coûte 2 fr. 50.

L'amitié est précieuse, même celle

**SIESTA**

c'est le fauteuil de camping agréable et commode, en tubes acier, siège en tissu solide et accoudoirs de bois. Pliable d'un coup, léger comme une plume, au prix exceptionnel de

**19 francs !**

Maintenant en Multipack:  
**2 pièces seulement 34.-**  
(au lieu de 38.-)

**Chaque jour, une journée de fraîcheur !**

Se rafraîchir avec « IDUNA » le désodorant préféré au parfum « aspra » ou « fantaisie »

1 bombe spray de 110 g 2.- ; 2 bombes spray seulement 3.50 (au lieu de 4.-)

1 bâton de 30 g 1.20 ; 2 bâtons seulement 2.- (au lieu de 2.40)

**Cosmétiques MIGROS**  
toujours du nouveau !

**A LA SANTÉ DE VOTRE SANTÉ**

Jus de pommes naturel . . . Fr. —.90 le litre  
trouble (non filtré) . . . Fr. —.90 le litre  
gazéifié . . . Fr. —.70 le litre

Jus de raisin  
Fruidor blanc . . . Fr. 1.90 le litre  
Fruidor rouge . . . Fr. 2.— le litre  
Ticino rouge . . . Fr. 2.10 le litre  
+ dépôt pour la bouteille

Spécialités de chocolats pour l'été maintenant avec les avantages Multipack !

**TOURIST**  
avec beaucoup de noisettes, d'amandes et de raisins

1 tablette de 100 g —.70 ; 2 tablettes seulement 1.20 (au lieu de 1.40) ; 3 tablettes seulement 1.80 (au lieu de 2.10), ainsi de suite.

**JOWA blanca**  
composé de lait, de sucre, de beurre de cacao et de nougat

1 tablette de 100 g —.80 ; 2 tablettes seulement 1.40 (au lieu de 1.60) ; 3 tablettes seulement 2.10 (au lieu de 2.40), ainsi de suite.

Egalement en libre choix

**Les jus de fruits du pays, c'est de la santé en bouteille !**

Entre 1920 et 1930, les Suisses n'étaient pas riches, mais ils dépensaient déjà beaucoup pour l'alcool. Aussi Duttweiler jugea-t-il opportun de lancer le jus de fruits et particulièrement le jus de pommes en grand, à la place de la terrible piquette qu'était le cidre fermenté.

En 1928, les Suisses buvaient à peine 5000 hl de jus de pommes, un peu plus d'un demi par tête; en 1933, ils en buvaient 60 fois plus, 300,000 hl, ou près de 8 l par habitant. Mais pour lancer le jus de pommes, Duttweiler ramena le prix du litre de 85 c. à 47,5 c. Les brasseurs eurent beau mener un vacarme de publicité contre cette révolution en faveur de la santé publique, la « mousse » fit place au jus doré des pommes, grâce en partie à une politique fédérale cette fois digne de grands éloges.

En 1950, Migros aida les vignerons et rencontra la collaboration de certains d'entre eux pour développer la vente du jus de raisin. Cette boisson peut encore conquérir une très large clientèle si son prix reste abordable.

Bien sûr, la Migros a toujours été

le champion de la table familiale, et se soucie autant de ce qu'il y a dans vos verres que dans vos assiettes. Un bon repas se termine sur une dernière gorgée, et cela compte, car cette dernière impression est celle qui reste. C'est pourquoi nous tenons compte des goûts, et vous donnons un choix de trois jus de pommes et de trois jus de raisin, sans oublier l'assortiment d'Aproz en eaux minérales et en boissons gazeuses.

Nos trois jus de pommes sont le jus naturel, le jus gazéifié plus désaltérant, et le jus trouble, qui n'est pas entièrement filtré, mais contient encore des particules de fruits. Aucun de nos jus de pommes n'est additionné de produits de conservation ou de colorant artificiel. Parfaitement naturels, nos jus de pommes n'en sont pas moins frais et de la même qualité d'un bout à l'autre de l'année.

Le jus de raisin est une boisson très riche en sucre naturel. Il fortifie, il convient particulièrement aux enfants et aux adolescents, aux sportifs, pour les courses de vacances, pour les travaux au grand air, pour les convalescents et tous ceux

qui doivent refaire leurs forces. Et là aussi, vous pouvez avoir vos préférences; entre les jus rouges et blancs de « Fruidor » et le « Ticino » rouge, faites un essai et trouvez celui qui vous plaît !

Jus de pommes et jus de raisin sont enfin, pour la soif, les grands concurrents de la bière qui vient d'augmenter, pour votre santé, concurrents des produits pharmaceutiques, ce nouvel opium des peuples riches.

Adoptez la devise : la santé par la nature, et buvez des jus de fruits. Et pour les toutes grandes soifs de cet été, les boissons d'Aproz à l'arôme de fruits sont si avantageuses. Avec nos jus de raisin et de pommes,

Pour vous,  
Mesdames,  
Blouses en coton  
imprimé,

10.-

Robes en éponge,  
fermeture éclair,  
teintes mode,

39.-

Ensembles, veste  
et pantalon, gabar-  
dine coton, ciel,  
beige et rose,

39.-

Pour vous,  
Mesdames,  
Combinaisons  
nylon, buste de  
dentelle doublée,  
blanc, noir et ciel,

10.-

Chemises de nuit  
en coton imprimé,  
courtes manches,  
rosé, bleu  
et turquoise,

16.-

Chemises de nuit,  
en batiste hélanca,  
imprimé, en rose,  
ciel ou blanc,

18.-

# VACANCES

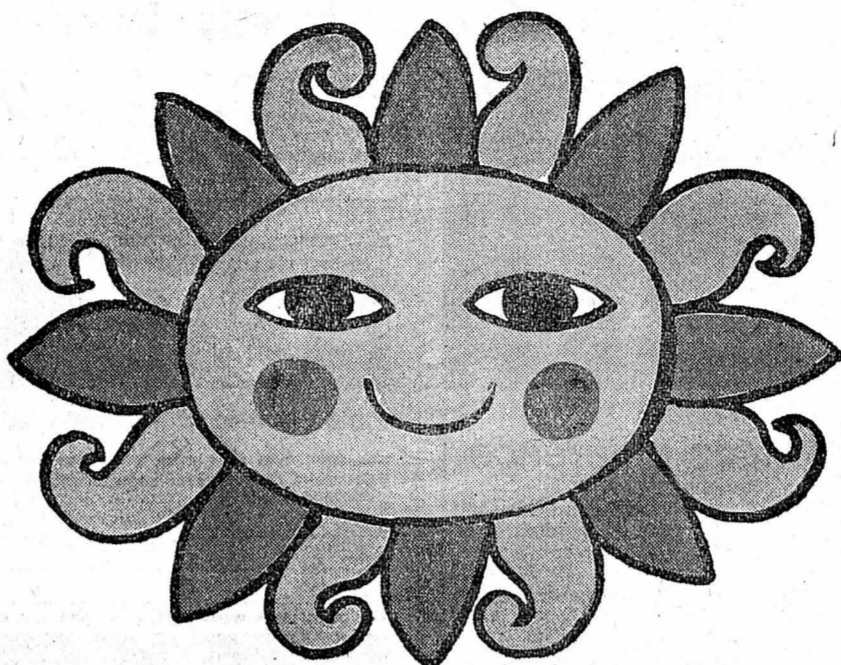

# A TOUS PRIX

armourins  
neuchâtel

Pour vous,  
Messieurs,  
Chemises polo en  
nylon blanc,

8.-

Chemises polo  
en oxford,  
gris ou bleu,

9.-

Pulls-chemises en  
coton, col tricolore,  
blanc, marine  
ou rouge,

15.-

## RAVITAILLEMENT EN MAZOUT

### Cas de force majeure

Les informations parues dans la presse prêtant à confusion, nous considérons qu'il est nécessaire de donner les précisions suivantes :

**QUANTITÉS :** La fermeture du canal de Suez, des pipe-lines traversant la Syrie et le Liban, les autres mesures limitatives prises par les pays arabes sont des éléments de ralentissement dans l'importation des produits pétroliers en Suisse. Il en est résulté certains décalages dans le ravitaillement des négociants par les importateurs qui ne prennent pas d'engagement à long terme en matière de quantités. Nous pensons être néanmoins en mesure d'approvisionner normalement notre clientèle avant le début de la prochaine saison de chauffage.

**PRIX :** Aucun négociant n'a pu s'assurer à prix ferme le tonnage correspondant à l'ensemble de ses livraisons d'été. En fait, les arrivages coûtent maintenant environ Fr. 25.- par tonne plus cher qu'au début de mai. Ces suppléments se justifient par la hausse des frets, le détournement de 24.000 kilomètres par le Cap de Bonne-Espérance et, en conséquence, un retard dans l'approvisionnement en général.

Comme chacun sait, les prix du mazout ont toujours subi des fluctuations au cours de l'année, en période normale. A plus forte raison, la guerre au Moyen-Orient provoque inévitablement des à-coups et une demande supérieure à la normale.

Les achats faits par les négociants étant soumis à la clause de force majeure, les importateurs ont le droit d'adapter leurs ventes et leurs prix aux conditions valables le jour de la livraison. Par conséquent, les négociants n'ont donc pas d'autres possibilités que d'appliquer, à leur tour, vis-à-vis de leur clientèle, les hausses de prix qu'ils supportent eux-mêmes.

Nous comptons sur la compréhension de nos acheteurs que nous assurons de tout notre dévouement, en les remerciant de la confiance qu'ils nous témoignent.

LES NÉGOCIANTS EN COMBUSTIBLES LIQUIDES  
DU CANTON DE NEUCHÂTEL

BEAU CHOIX DE CARTES DE VISITE  
à l'imprimerie de ce journal

**TOUS  
LES  
ARTICLES  
DE  
CAMPING**

**KERNEN**  
LE CRÉT DU LOCLE

EQUIPEMENT complet des skieurs  
CONFECTION SPORTIVE

Exposition permanente  
Voyez nos vitrines

Parc pour autos Facilités de paiement.

A vendre directement de la fabrique

**COFFRES-FORTS**  
à prix très avantageux, également d'oc-  
casions.

Tresor- und Metallbau K. Bundl,  
8965 Berikon (AG).

Tél. (057) 7 76 36 / (056) 3 65 87.

## PETITES ANNONCES

au tarif réduit de 20 c. le mot  
(minimum dix mots)

à l'exclusion de toute annonce  
commerciale, non occasionnelle  
ou ayant une certaine importance.

## Offres d'emplois

FEMME DE MÉNAGE, un après-midi par  
semaine. Maladière, tél. 5 53 75.

DAME DE BUFFET, débutante acceptée,  
horaire de nuit (23 heures à 4 heures), Hô-  
pital 20, tél. 5 11 30.

SERVICEMAN pour garage en ville, ho-  
raire régulier. Tél. 5 48 16.

VENDEUR, pièces de rechange par maga-  
sin de fournitures automobiles. Tél. 5 48 15,  
Clos-Brochet.

## Perdus-Trouvés

PERDU PERRUCHES apprivoisée, bleu ciel-  
beige. Tél. (038) 8 39 47.

## A vendre

PETITE FENÊTRE (imposte) avec cadre.  
Tél. 8 13 48.

VELO D'HOMME en bon état, 80 fr.  
Tél. 8 47 36.

POUSSETTE démontable; caniche noir huit  
mois. Prix à discuter. Tél. 4 01 38.

UN DIVAN, 2 fauteuils un peu usagés. Prix  
avantageux. Tél. (038) 7 17 68, le soir.

MACHINE COMPTABLE BURROUGHS,  
sur chariot amovible, ancien modèle, fonc-  
tionnant aussi comme machine à additionner,  
avec stock de fiches comptables. Bas prix.  
Schurch, av. 1er-Mars 33. Tél. 4 34 34.

1 LIT LOUIS XV garni; 1 armoire à glace,  
meubles soignés. Tél. 6 73 31.

JEUNES PERRUCHES, belles teintes, bas  
prix, Neuchâtel. Tél. (038) 4 37 58, après-  
midi.

MEUBLES à vendre pour cause de départ,  
beaux meubles modernes: 1 salon, 1 salle  
à manger, 1 chambre à coucher, quelques  
pièces détachées. Tél. (038) 4 36 89.

BAIGNOIRE à MURER usagée, avec robi-  
netterie, lavabo, le tout à céder pour 40 fr.  
Tél. 8 17 86.

ROBE FILLETTE 10 ans, rose, état de  
neuf, conviendrait pour la Fête de la jeu-  
nesse. Tél. 5 84 63, heures des repas.

COFFRE-FORT 40 x 70 cm, 130 kg, avec  
assurance 20.000 fr. sur 10 ans, 1300 fr.;  
machine à polycopier, modèle Picolo, 350 fr.;  
machine à calculer à main, marque  
Precisa, 300 fr.; machine à repasser élec-  
trique, marque Mio-Air, 400 fr., le tout à  
l'état de neuf (pour cause de cessation de  
commerce). Adresser offres écrites à EM  
1299 au bureau du journal.

LAVABO-COMMODE usagé, machine à  
coudre Singer, ancien modèle. Tél. 5 10 76,  
heures des repas.

CANOË PNEUMATIQUE, 2 places, peu  
utilisé. Tél. 9 02 41 le soir.

BIBLIOTHEQUE MURALE à élément; bu-  
reau moderne avec chaise; lit français avec  
litière; cuisinière électrique, 3 plaques, Le  
Rêve, prix avantageux à vendre pour cause  
de départ. Tél. (038) 6 26 56 ou adresser  
offres écrites à 236-921 au bureau du jour-  
nal.

AQUARELLES des peintres jurassiens Jac-  
ques-Henri Juillorot et Marie Mouillet. Ecri-  
re à case postale 602, 2001 Neuchâtel.

## A louer

APPARTEMENT dans maison moderne de  
2 1/2 pièces, pour date à convenir. Téléphone  
5 71 12, aux heures des repas.

PETITE MAISON meublée, mi-confort,  
pour vacances, juillet - août, à Brot-Dessous.  
Tél. 6 44 03.

APPARTEMENT moderne de 4 pièces, face  
à la plage. Tél. (038) 4 36 89.

APPARTEMENT MEUBLÉ dans villa, trois  
pièces, salle de bains, cuisine, jardin-terrasse.  
Tél. 5 03 32 - 5 56 32.

CHAMBRE tout confort, libre tout de suite  
ou pour date à convenir. Tél. 5 82 58.

APPARTEMENT MEUBLÉ de 3 pièces,  
quartier des Saars. Adresser offres écrites  
à GO 1301 au bureau du journal, avec du-  
rée probable.

GRANDE CHAMBRE MEUBLÉE indépen-  
dante, chauffée, au sud, avec vestibule et  
salle de bains, réchaud, boîte aux lettres et  
sonnette. Tél. (038) 8 31 41.

A COLOMBIER, chambre indépendante  
pour monsieur sérieux. Tél. 6 38 53.

A YVERDON, dans bâtiment neuf, pourvu  
de tout le confort moderne, appartements de  
2 1/2 et 3 1/2 chambres et superbes studios de  
22 m<sup>2</sup>. Prix très intéressants. S'adresser à  
M. Otto Kaeser, Vermont 8, Yverdon. Télé-  
phone (024) 2 19 37.

## Demandes d'emplois

DAME cherche travail dans un magasin  
d'épicerie, à la demi-journée, région Colo-  
mbier ou environs. Tél. (038) 6 21 88.

JEUNE DAME cherche emploi à la demi-  
journée (le matin) comme perforatrice ou  
aide de bureau, pour le 15 août. Eventuel-  
lement remplacement accepté. Adresser of-  
fres écrites à DL 1298, au bureau du journal.

JEUNE FILLE 15 ans, cherche petit em-  
ploi pendant ses vacances, du 17 juillet à  
fin août. Tél. (038) 7 92 32.

ORGANISATION ET TENUE de comp-  
tabilités par comptable expérimenté. Adres-  
ser offres écrites à DK 1286 au bureau du  
journal.

HOMME SÉRIEUR dans la cinquantaine  
cherche travail. Adresser offres écrites à AF  
1260 au bureau du journal.

COIFFEUSE espagnole, qualifiée, cherche  
place à Neuchâtel. Adresser offres écrites  
à JP 1281 au bureau du journal.

## Demandes à acheter

JEUNE COCKER est cherché. Téléphone  
(038) 4 15 90.

JOURNAL DE MICKEY, 1937 - 1940.  
Tél. (038) 5 46 69.

STUDIO, meuble combiné, lustre; frigo 130  
litres, casseroles électriques. Tél. 5 52 47.

NOUS ACHETERIONS BALANCE DE MA-  
GASIN, usagée force 10 kg. Tél. (038) 9 32 12.

## Demandes à louer

PETIT APPARTEMENT, ou studio, meublé,  
tout confort, libre tout de suite ou pour  
date à convenir jusqu'à fin juillet; loyer jus-  
qu'à 500 fr., pour couple. Adresser offres  
écrites à 246-922 au bureau du journal.

APPARTEMENT de 2 pièces, tout confort,  
accès facile, si possible chez particulier,  
pour dame seule. Région Neuchâtel - Bevaix.  
Adresser offres écrites à FN 1300 au bu-  
reau du journal.

CHAMBRE AVEC PENSION; pour méde-  
cin-missionnaire et sa famille (deux enfants),  
du 7 juillet au 7 août, à Neuchâtel ou en-  
viron. Tél. 6 14 75, à midi ou le soir.

APPARTEMENT 3 ou 3 1/2 pièces, région  
Neuchâtel, Hauterive, Saint-Blaise. Prix 170  
à 230 fr. Adresser offres écrites à CJ 1285  
au bureau du journal.

LOCAL pour petit atelier, rayon 10 km.  
Tél. 6 50 55, le soir.

APPARTEMENT de 3 pièces, au centre ou  
aux environs immédiats, mi-confort, pour le  
24 septembre. Tél. 5 38 44.

APPARTEMENT MEUBLÉ, 2 pièces, avec  
confort, à Neuchâtel, pour deux jeunes filles,  
pour le 15 juillet. Adresser offres écrites  
à 246-917 au bureau du journal.



L'annonce  
reflet vivant du marché

CYCLISME Une échappée de 182 km pour une victoire italienne (De Pra) au Tour de Suisse Spuhler héros malchanceux de la 6<sup>me</sup> étape

(DE NOTRE ENVOYÉ SPÉCIAL)

C'est à la faveur d'un embouteillage que la victoire de la sixième étape s'est dessinée. A Oensingen, en effet, lors du premier passage dans cette localité, la colonne de voitures fut stoppée par la faute de quelques particuliers voulant voir la course de plus près. Comme de bien entendu, ils ralentirent l'allure et provoquèrent le bouchon. C'est alors que ces suiveurs (qui, aussi étonnant que cela puisse paraître, précèdent la course...) virent déboucher, devant eux, un coéquipier du maillot jaune, Tomaso De Pra, qui s'infiltra entre les véhicules. Spuhler le vit aussi, le rattrapa, et les deux hommes conservèrent la centaine de mètres d'avance, pendant quelques instants.

EFFORT SOLITAIRE

C'est alors que le «poulain» de Ferdj Kubler, voyant que la réaction ne venait pas, décida d'appuyer un peu plus fort sur les pédales, faisant ainsi un véritable trou.

Et De Pra resta dans sa roue, étant entendu que l'équipe «Mol.» se doit de tout contrôler jusqu'à la fin, pour éviter toute surprise à son chef de file, Gianni Motta.

Si nous parlons d'étonnement, c'est uniquement parce que, à ce moment-là, qua-

tre autres hommes étaient en tête et que c'étaient justement eux qui étaient attendus. Mais le groupe ne leur donna que peu de liberté et les reprit tout à fait, estimant que MM. Alomar, Int' Ven, Messelis et Brand étaient beaucoup trop dangereux ensemble. On ne laisse pas partir de tels hommes, surtout qu'ils n'étaient pas accompagnés du cerbère de service, qui avait manqué le train.

Spuhler, lui, était bien accompagné. L'ex-maillot jaune du Tour de France était dans sa roue et entendait y rester, mais surtout ne pas passer devant. C'était la consigne reçue, c'était également la loi de la course. Et De Pra la respecta, ne sprintant jamais lorsqu'une prime était annoncée. Le coureur suisse avait donc tout loisir de récolter quelque argent, comme avait fait son coéquipier Villian la veille. Mais la cueillette de ce vendredi allait être plus fructueuse. L'étape était mieux dotée, l'échappée allait, d'autre part, être plus longue.

A Moutier, ces deux hommes précédaient le gros de la troupe de cinq minutes. Ferdj Kubler, entendant cela, remonta à la hauteur des échappés et commença à par-

ler en italien, car il s'adressait à De Pra. Comme à son habitude, il lui promit tout ce que la terre peut porter. Et avec force gestes, le Transalpin refusait. Il n'était pas là pour cela. Avant Tavannes, on passa à six minutes. Après, à huit. Puis on monta, et l'on retomba à quatre. Et, toujours, l'Italien était un figurant, qui osait pourtant s'arrêter aux fontaines, faire le plein d'eau et revenir sur un pauvre Spuhler n'ayant droit, lui, à aucune considération, à aucun arrêt surtout. Il fallut attendre Balthal pour que le ravitaillement autorisé lui permette de se restaurer, de se rafraîchir.

INCAPABLE D'AVANCER

Cela fut fait plus de quatre minutes avant le reste des coureurs. On contourna, alors, Olten et prit la direction de Bâle. C'est-à-dire le col du Hausenstein, qui allait être fatal au promoteur de cette échappée, 140 kilomètres après qu'il l'eut lancée. Mais le lâchage de l'Argovien n'allait pas se faire normalement. De Pra, il est bon de le répéter, ne tenait pas à se signaler. Il avait une autre mission. Aussi, à chaque fois qu'il se retournait et qu'il voyait le maillot blanc de son compagnon à une cinquantaine de mètres, il s'arrêtait presque et l'attendait, puis le poussait, l'aspergeant de son eau, le tirait. Mais rien n'y fit. Spuhler repartait à chaque coup, en arrière presque. De Pra le comprit et se dit que, peut-être, il pourrait maintenant tenter sa chance. Il ne restait plus qu'une trentaine de kilomètres. Peut-être avait-il assez de res-

CURIEX...

Il en est assez pour éviter le retour de van Neste, Anni (qui fut bienôt lâché) Pfeiffer et Della Torre qui tentèrent de revenir sur lui, laissant sur place, au passage, le malheureux Spuhler. Et sans l'avoir voulu, mais alors pas du tout. En raison d'un éboulement (à Reuchenette), cette étape étant beaucoup plus longue qu'on l'avait fait croire en établissant la table de marche: 222 km au lieu de 205. Mais les organisateurs n'en sont pas à une erreur près. Nous les soupçonnons, d'ailleurs, de ne pas oser indiquer le kilométrage exact, eux qui avaient prédit une course courte et rapide.

On pourrait se demander pour quelle raison cette longue échappée a tenu, alors que ces derniers jours, elles avortèrent toutes. C'est bien simple: il y a deux raisons. La première a trait à la chaleur qui régna. Il fallait être fou pour se lancer dans une telle aventure. La folie de Spuhler a profité... à De Pra. La seconde est simple: un équipier de la «Mol.» en tête, il n'était pas nécessaire aux autres membres de la formation qui va gagner le tour de faire le travail. Or, sans ces Italiens qui dominent de la tête et surtout des jambes, rien ne réussit.

Là ne fut pourtant pas le seul haut fait de l'étape. L'abandon de Robert Hagmann en est un autre. Le Soleurois fut lâché, à la régulière, en montant de Tavannes sur Bellelay. Il fut pointé à trois minutes du peloton, grimaçant, sans aucun moral. Le médecin officiel, mandaté à ses côtés, ne constata rien d'autre que les ennuis de la chaleur qui affligèrent tous les concurrents. Et soudain, Hagmann ne put plus, descendit de vélo et rentra chez lui en

voiture, là où, le matin, il était passé seul en tête, réussissant ainsi la première échappée du jour.

UN SCANDALE

Cet abandon nous permet de parler un peu du cas de ce coureur, qui est certainement le plus doué de tous les professionnels helvétiques. Qui est en tous les cas, celui possédant la meilleure condition physique, mais qui est mal entouré. Il faut dire les choses comme elles sont: M. Hagmann père ne permet absolument rien à son fils qu'il n'ait décidé lui-même. Il est toujours dans une voiture suivant la course, il ne permet l'engagement de son fils Robert que si on lui en laisse le commandement. En Suisse cela va. En France (chez Ford, par exemple, l'an dernier, avec Anquetil), cela dura trois semaines. L'hiver dernier, il y eut une brouille entre le père et le fils. Le second refusa de voir le premier. Il en profita pour se marier, mais la réconciliation intervint, et le «père Hagmann» comme il est appelé dans la caravane, revint. Or, ce dernier, en cyclisme, est un incapable et il empêche son fils de réussir. Tout cela sans licence, sans autorisation, en marge des règlements... Voilà un cas où les instances auraient à sévir. Voilà pourquoi, aussi, celui qui, les deux premiers jours de la course, visita la victoire finale, s'est retiré, hier, sans gloire aucune.

CLASSEMENT

GRAND PRIX DE LA MONTAGNE
Classement final: 1. Motta (It) 47 p.; 2. Maurer (S) 33 p.; 3. Diaz (Esp) 21 p.; 4. Herger (S) et Junkermann (Al) 10 p.; 6. Scandelli (It), Spuhler (S) et De Pra (It) 9 p.; 9. Santamarina (Esp) et Della Torre (It) 6 p.; 11. Villian (S) 5 p.; 12. Harings (Al) 3 p.; 15. Post (Ho) et van Neste (Be) 1 p.
Classement de la sixième étape, Berthoud - Mehlin (205 km): 1. Tomaso De Pra (It) 5 h 25'51" (moyenne 37 km 839); 2. Della Torre (It) 5 h 27'28"; 3. van Neste (Be); 4. L. Pfeiffer (S) même temps; 5. Godefroot (Be) 5 h 27'34"; 6. van Rijkeghem (Be); 7. Alomar (Esp); 8. Huysmans (Be); 9. Favaro (It); 10. W. Int' Ven (Be) même temps; 11. Harings (Ho) 5 h 28'03"; 12. Oldenburg (Al); 13. P. Int' Ven (Be); 14. Junkermann (Al); 15. Santamarina (Esp). Le Suisse Hagman a abandonné.

CLASSEMENT GÉNÉRAL

1. Motta (It) 28 h 24'55"; 2. Maurer (S) à 6'22"; 3. Santamarina (Esp) à 7'49"; 4. Junkermann (Al) à 9'32"; 5. Fezzardi (It) à 10'; 6. Erazekodona (Esp) 28 h 36'44"; 7. van Rijkeghem (Be) 28 h 36'44"; 8. Della Torre (It) 28 h 36'48"; 9. Post (Ho) 28 h 36'58"; 10. Rodriguez (Esp) 28 h 36'59"; 11. De Pra (It) 28 h 38'26"; 12. Tummers (Ho) 28 h 41'; 13. Messelis (Be) 28 h 41'49"; 14. Hauser (S) 28 h 47'45"; 15. Karsten (Ho) 28 h 48'05"; 16. Puschel (Al) 28 h 49'53"; 17. Alomar (Esp) 28 h 50'12"; 18. Pfeiffer (Al) 28 h 51'31"; 19. Wilde (Al) 28 h 51'41"; 20. Spuhler (S) 28'51'45.

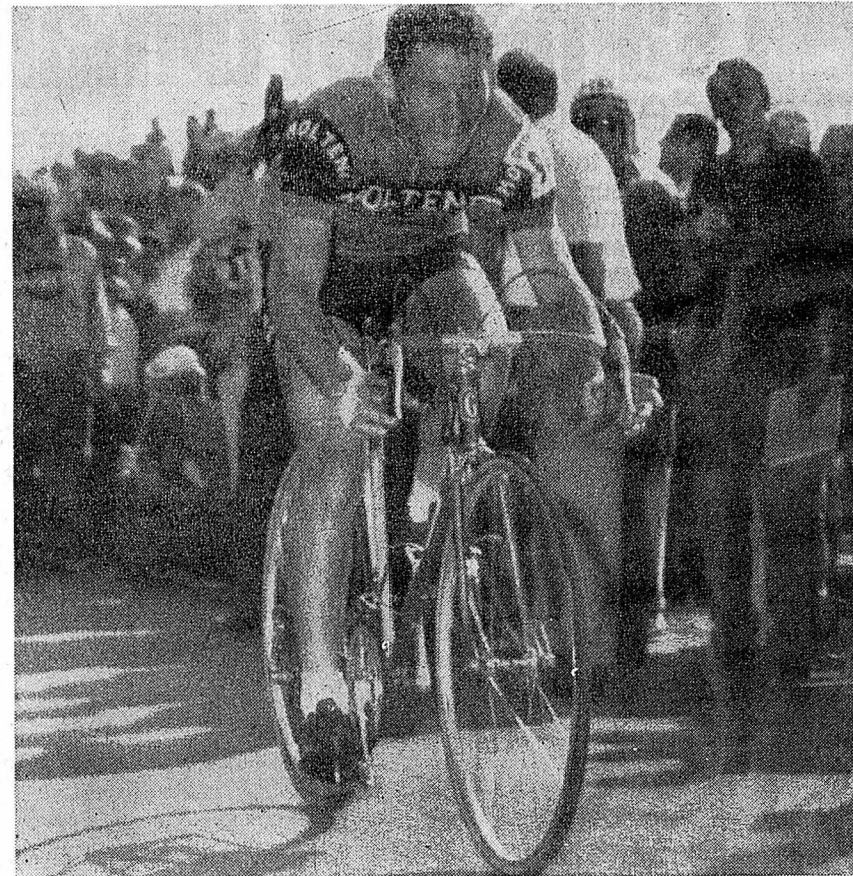

HEUREUX. — Vainqueur presque malgré lui, De Pra n'en est pas moins heureux! (Téléphoto AP)



LE SPORT VU PAR UNE FEMME
Si Berne perd et si on gagne, on est champion. Si Carouge fait match nul et si on fait aussi match nul automatiquement on est bon. Si on fait match nul et si Fribourg gagne, on est aussi bon. Bon... bon... caramelle, esquimau, chocolat... Les hommes savent généralement mieux compter quand il s'agit de football que d'argent du ménage. Femmes mes sœurs, profitez de l'occasion et allongez aussi de nos petits comptes. Si votre moitié, votre quart ou votre tiers tient à se rendre à Genève demain, dites oui. Mais posez vos conditions: Si on est champion, tu me paies une robe d'été. Si on est bon, tu m'invites au restaurant. Si on est chocolat, tu m'en offres une immense boîte. Mais quel moment choisir pour y aller de notre petit chantage? Ces jours-ci, les bleus sont verts d'envie, blancs d'impatience et rouges à force de se remuer la matière grise. Comme quoi le sport peut fort bien remplacer le teinturier à certains instants de la vie. ARMENE

FOOTBALL On a joué pour la coupe des Alpes Bâle tient tête à Munich 1860

BALE - MUNICH 1860 4-4 (4-2).

MARQUEURS: Hauser 9me; Bundl 19me; Rahmen 26me; Wenger 30me; Ruffli 31me; Bundl 43me; Kuppers 49me; Kohlers 53me.

BALE: Laufenburger; Kieger, Michaud, Mundschein, Pfirter; Odermatt, Schnyder, Rahmen; Hauser, Ruffli, Wenger.

MUNICH 1860: Radenkovic; Wagner, Steiner, Reich, Zeiser; Kohlers, Kuppers; Heuss, Bundl, Brunnenmeier, Schmidt. Entraîneur: Sing.

ARBITRE: M. Dienst, de Bâle, qui remplace au pied levé M. Droz, de Marin, victime d'une indisposition.

NOTES: stade de Saint-Jacques. Terrain en parfait état. Temps chaud. 9000 spectateurs. Schmidt (11me), Odermatt (30me) et Kohlers (40me) tirent contre les montants de buts. A la 38me minute, Ramseser remplace Schnyder; Fahrian prend la place de Heuss à la 40me. En seconde mi-temps, Sterli prend le poste du gardien Laufenburger. Radenkovic, mécontent d'un

jugé de touche, va s'expliquer... au bord du terrain. Coups de coin: 4-18 (1-9).

BONNE PRESTATION

Le résultat de 4-1 en faveur de Bâle, peu avant le repos, montre d'emblée que les Rhénans ont accompli une bonne première mi-temps. La prestation des hommes de Benthaus est d'autant plus méritoire qu'elle a été acquise face à une équipe solide, grâce aux concours de réservistes, de jeunes qui ont fait preuve de beaucoup d'allant et qui, avant la pause, se créèrent de merveilleuses occasions de marquer et les exploitèrent aussi avec cran et clairvoyance.

Munich, secoué dans son amour-propre, a pris le taureau par les cornes en seconde mi-temps et il fit alors défiler ses offensives en direction de la cage du jeune gardien Sterli qui manque encore visiblement de métier. En huit minutes, les Allemands avaient égalisé. Bâle, au cours de cette seconde période, a plus souffert que pendant la première. Il a dû consacrer le principal de ses forces à neutraliser les attaquants visiteurs, mais il a fait également, à son tour, quelques excellentes incursions dans le camp municois, ce qui a donné à la partie une allure finalement très équilibrée, le nombre de buts complétant l'enthousiasme du public.

A noter que cette rencontre a été très correcte, que le résultat est équitable et que les jeunes Bâlois, s'ils sont mis en confiance, seront bientôt à même de remplacer les plus anciens. INTÉRIM.

Bienvenue aux arbitres suisses

Une statistique nous dit qu'il y a, en Suisse, 30.500 footballeurs. Que voilà un chiffre impressionnant, pour un petit pays comme le nôtre. Si l'on considère, par exemple, qu'en un dimanche, la moitié seulement de ces joueurs est en activité, cela représente environ 2000 matches. Autrement dit, deux mille arbitres, à peu près, arpentent les terrains de football chaque week-end.

Ce chiffre énorme — qui n'est sans doute pas loin de la réalité — pose des problèmes ardues aux personnes chargées de recruter, de former et d'examiner ceux que nous appelons communément les «hommes en noir». Divisée en régions, l'Association suisse des arbitres gère généralement ses affaires dans le cadre de celles-ci. Une fois par an, toutefois, les délégués des régions tiennent des assises, dans l'une ou l'autre cité.

Il appartient aujourd'hui à Neuchâtel d'accueillir cette assemblée générale annuelle. Celle-ci aura lieu cet après-midi, à la Salle du Grand conseil. Elle sera suivie d'une grande manifestation, à la Rotonde, manifestation organisée à l'occasion du 40me anniversaire de la fondation de la région neuchâteloise que préside M. R. Lautenschlager, de Gorgier.

Notre journal souhaite aux délégués venus de tous les coins du pays de trouver en Neuchâtel un lieu favorable à la discussion. Dans les discussions, il espère également qu'ils conserveront des rives de notre lac un souvenir riant et durable.

LA RÉDACTION

AUTO Demain entre Lens et Crans

L'élite suisse sera aux prises pour le championnat national

Ce week-end, le Valais sera de nouveau le point de mire des automobilistes. C'est en effet, sur le tracé de Lens-Crans, que se déroulera la première course internationale de côte qui verra une confrontation des meilleurs volants helvétiques du moment, puisque cette épreuve compte pour le championnat national.

En petite cylindrée, il faut relever la présence du Neuchâtelois Heinz Schulthess, sur Honda, qui aura notamment comme concurrent le Genevois Claude Cuenod sur... Citroën 2 CV. Voilà qui semble manquer de sérieux... Dans la classe des 1300 cm3, Theiler sera le grand favori, face à Antiglio, Ehinger, et au Chaux-de-Fonnier Bering (tous sur BMC Cooper). Plus loin, Ohnesorge et Bisang (Cortina Lotus) se verront opposés à Terribilli (Porsche 912), tandis qu'en grosse cylindrée, Hebling et sa Mustang devraient faire la loi. En tourisme 1000 exemplaires: citons en vrac Buhler (Neuchâtel) sur DKW, Buefler sur R 8 Gordini, Kapp sur Lancia Fulvia HF, Dubach et Frischknecht sur BMC Cooper. Une intéressante lutte aura lieu en 1600 cm3, entre les Alfa GTA de Ramu Caccia, Humberst et Braendli. Blank, pour sa part, fera probablement une démonstration de virtuosité au volant de son imposante Plymouth Barracuda.

DEUX REVENANTS

En G.T., Thuner (Triumph Spitfire) ne devrait pas avoir de difficulté à s'imposer dans sa classe (1500 cm3). Dans la classe suivante, Perrenoud (Saint-Aubin)

Nouveau président à la Chaux-de-Fonds

Après une saison qui n'a pas apporté les satisfactions désirées, le FC La Chaux-de-Fonds est en train de revoir tout son appareil administratif. C'est ainsi que nous apprenons que M. André Vogt, qui a présidé le club durant plusieurs saisons, abandonnera son poste à M. Frédy Schwarz, neveu du président d'honneur Henri-Louis Schwarz. M. Vogt restera au comité avec la direction de la commission financière.

WATERPOLO Championnat de ligue B

Red Fish-Vevey Natation 2-9

Hier soir, lors de son premier match comptant pour le championnat de ligue B, Red Fish Neuchâtel a perdu par 9 buts à 2 contre Vevey Natation. En général, lorsqu'il existe un tel écart entre deux équipes, il semble irrémédiablement que l'une des deux est plus forte. Ce ne fut pas le cas hier soir. Red Fish a mal joué, mais si Vevey a remporté une nette victoire, il le doit à un seul joueur, Mettraux. Ce joueur sait ajuster un tir, c'est tout. Quant au reste de l'équipe, il ne possède pas plus de technique que les Neuchâtelois, et ce n'est pas l'entraîneur qui pouvait arranger les choses, même s'il a littéralement fatigué joueurs et public en «braillant» durant toute la partie.

Gymnastique La bannière fédérale est arrivée sous le soleil à Berne

Lugano remporte un véritable triomphe

DE NOS ENVOYÉS SPÉCIAUX

C'est sur un soleil et une température caniculaire que s'est déroulée la deuxième journée de la fête fédérale. Sur le plan officiel, la bannière fédérale, venant

de Lucerne, a fait son entrée en territoire bernois à Trubschachen, où elle a fait l'objet d'une réception officielle.

Puis, vers 16 h, elle est arrivée en gare de Berne où elle fut reçue, comme le veut une très ancienne tradition. C'est peut-être ce que certains journalistes se plaignent à reprocher aux gymnastes mais, même au temps des astronomes, un regard sur une bannière lors d'une fête aussi populaire n'est certainement pas démodé, d'autant plus que ces astronomes que l'on prend pour exemple se battent pour planter le drapeau de leur nation sur des terres inconnues.

Lugano brillante

On ne saurait reprocher la vieillesse d'idées de certains moniteurs de section après ce que l'on a vu hier. En effet, la section de Lugano, qui présentait un concours spécial, a conquis les spectateurs et est même parvenue à mettre à l'écart le résultat que l'on considérait comme irréaliste, obtenu dimanche dernier par Boligen. En obtenant 49,90 points sur un maximum de 50 à l'école du corps et cela dans une présentation des plus modernes, les Tessinois ont prouvé que l'on ne connaissait pas encore les limites d'un tel concours lorsqu'on se permet de faire appel à l'imagination et qu'on veut bien se prêter à un entraînement intensif. En dehors de ce résultat magique, les Luganais totalisent 149,58 soit le plus haut résultat du concours de section. Nous trouvons Ziefen avec 148,09 points. Des sections romandes, ce sont les sections fribourgeoises qui se révèlent les meilleures et Bulle obtient le joli résultat de

146,40 points. Nous trouvons, ensuite, Chardonne avec 146,31 et Vicques (JB) avec 145,28.

Jutzeler malchanceux

Par engins, abstraction faite de Lugano, c'est une section d'honneur, celle de Hohenems (Allemagne) qui obtient la meilleure note avec 49,30 pour une présentation aux barres parallèles, saut de cheval et exercices au sol, devant Zurich Wiedikon qui réalise 49,03.

Chez les gymnastes aux nationaux, le vainqueur de Lucerne, Peter Jutzeler a pris un excellent départ et totalisait, après 5 épreuves, 49,60 p., ayant obtenu la note maximale de dix à quatre disciplines et 9,60 aux exercices libres. Malheureusement pour le Glaronnais, lors de sa deuxième passe de lutte contre Sturzenegger, qu'il vainquit par un plat d'épaules, il lui marchait sur un pied, ce qui lui occasionnait une déchirure musculaire. Jutzeler se fit soigner immédiatement, mais, lors de sa dernière passe, il dut se contenter d'un résultat nul et son total en fut quelque peu influencé. Malgré ce handicap, Jutzeler totalise 77,80 p. et compte une avance de 1,20 sur son suivant immédiat. Mais, aujourd'hui, entreront en lice des concurrents plus sérieux tels que Meili et Stettler si bien que Jutzeler n'est pas certain du tout de renouveler sa prestation de Lucerne.

Un étranger favori

Les concours de gymnastique à l'artistique nous ont réservé quelques surprises. C'est ainsi qu'un des principaux favoris, le Lucernois Hutzeler, est définitivement hors course pour la première place. Hutzeler accuse, en effet, un retard de 1,60 p. sur son camarade de club Thomsen et il est à craindre que le titre

ne revienne à un étranger. Thomsen, tout comme le Tessinois Franchini, fut quelque peu avantage par le fait que les exercices imposés pouvaient être réalisés selon les exigences nationales alors que les «poulains» de Gunthard travaillèrent selon les barèmes de difficultés internationales. C'est la raison pour laquelle ils obtinrent, malgré de brillantes performances, des notes quelque peu inférieures aux «nationaux». Cependant, si ce mode de faire présente une certaine injustice, il est bon que ces hommes qui bénéficient d'une préparation supérieure doivent s'employer plus à fond et, ainsi, les concours présentent un facteur d'égalité. De ce fait, on est impatient de savoir si Berchtold parviendra à battre le Danois ou des hommes comme Muller, Egger et les frères Jossevel et Lengweiler qui, par cette formule, retrouvent quelques chances.

En athlétisme

Chez les athlètes, notons les 11" 2 du Fribourgeois Bersier de Bulle, qui a réalisé le meilleur temps de la journée sur 100 m. Au saut en longueur, Halbeisen sauta 6 m 96, alors qu'au saut à la perche, Keller s'élevait à 4 m. Toutefois, on doit remarquer qu'en raison de l'intense chaleur, les résultats ont été quelque peu inférieurs aux prévisions et il est fort probable que le minimum pour l'obtention de la couronne, qui avait été fixé à 5400 points, doive être abaissé. Pierre SEL

Petits échos

● Nous avons parlé, hier, de l'organisation groupant 300 fonctionnaires. Il fallait lire 3000, soit presque un régiment. Avouons qu'il valait la peine de rectifier!
● Des quatre halles de fête qui peuvent contenir environ 20.000 personnes, l'une fait l'admiration du public. On y trouve exposés plus de 1200 fanions des différentes sections. Sous l'effet des projecteurs, c'est là une image à ne pas manquer pour les admirateurs de couleurs et pour les collectionneurs de pellicules.
● Depuis plusieurs années, la nouvelle gare de Berne est en construction. Lorsque nous nous sommes présenté au guichet pour demander un billet, l'agent nous a appris que l'on ne disait plus «billet», mais «carte de voyage». Toutefois, lorsque nous lui demandâmes où l'on pouvait obtenir de telles cartes, celui-ci répondit communément: «Au guichet des billets.»
● Pour le dîner de demain, 16.000 poulets seront rôtis et servis. Nul doute que nos gymnastes auront des ailes pour les exercices d'ensemble qui suivront ce repas!
● Toutes les sections ne font pas toujours honneur aux responsables. C'est la raison pour laquelle ceux-ci se montrent particulièrement sévères avec celles qui commettent des infractions. C'est ainsi qu'une d'entre elles a été biffée du concours de sections pour s'être mal conduite en ville. Une autre, qui avait triché dans les concours taxes par mensuration, a subi le même sort.

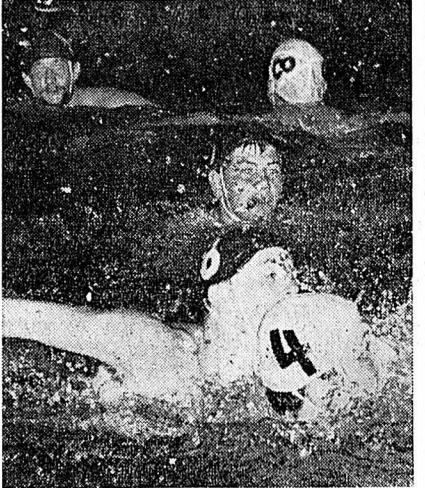

DU PAIN SUR LA PLANCHE. — Red Fish, représenté ici par Bahon (3, bonnet foncé), Lauber et Piller est encore loin de sa meilleure forme. (Avispress - Baillod)

SPORTS dernière

FOOTBALL

L'international allemand Friedhelm Konietzka (Munich 1860) a fait son choix parmi les offres qu'il a reçues de Suisse. L'ancien joueur de Borussia Dortmund défendra, la saison prochaine, les couleurs de Winterthur en ligue B. Konietzka a signé un contrat d'une année avec le Winterthur. Son compatriote Winfried Richter (Sarrebuck) a, pour sa part, signé un contrat avec Lucerne.

NOUVELLES DU CAMP NEUCHÂTELOIS La tendance est à l'optimisme

Presque toutes les sections neuchâteloises ont maintenant terminé leur concours. Jeudi soir, Neuchâtel-Ancienne (142,53) et Peseux (143,41) ont profité des derniers rayons d'un soleil qui se couche tard, à Berne, sur les vastes emplacements de l'Allmend. Par contre, hier matin, les gymnastes des Ponts-de-Martel ont dû se lever avec le choc du coq, leur concours débutant à 6 heures déjà (140,51). Ils ont été suivis de Fleuriel (142,18), Cornaux (142,66), Dombresson (141,90), Fontaines (142,91) et Travers (142,36). Nous attendons encore, avec impatience, les résultats des sections de Couvet et de Locle, qui se présenteraient avec des effectifs importants, hier après-midi. Nous pourrions alors dresser le bilan des prestations neuchâteloises dans les concours de sections.

LUTTE SANS MERCI

Les Individuels peuvent, dès lors, se mettre en piste à la gymnastique à l'artistique, aux jeux nationaux et à l'athlétisme. La concurrence est forte et les Individuels neuchâtelois devront livrer une partie serrée. Les résultats déjà en-

GRIPPE? vite soulagé avec ASPRO. CONTRE GRIPPE DOULEURS MAUX DE TÊTE

# Pour votre Safari de samedi et dimanche procédez comme suit:

Prenez un Combi Volvo qui vous libère de tous soucis de chargement. Le Combi Volvo est vraiment le véhicule idéal pour toutes les circonstances. C'est la voiture des conducteurs exigeants: puissante, fougueuse, sportive, robuste, sûre, confortable et spacieuse - ô combien spacieuse!

**VOLVO**



**Garage Schenker Hauterive (NE)**

Tél. (038) 3 13 45

Sous-agent: Schweingruber & Cie, rue Chs-L'Éplattier, les Geneveys-sur-Coffrane, tél. (038) 7 61 15.

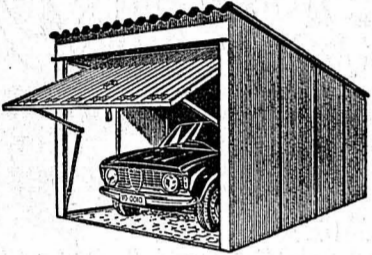

### Garages préfabriqués

à partir de Fr. 1395.-  
(livraison et montage compris)  
Quatre grandeurs, porte basculante, parois et toit en plaques de ciment amianté. Construction solide et soignée. Très pratique également pour tracteurs.

### Portes de garages

basculantes en acier, plastique ou bois, huit grandeurs, prix avantageux. Livraisons rapides.

Demandez nos prospectus.  
**ATELIERS DU NORD, YVERDON**  
Chaussée de Treycoyagnes 5  
Tél. (024) 2 21 76

**ITALIE**  
VISERBA - RIMINI (Adriatique)  
HOTEL ADRIATICA  
accès direct à la mer - chambres avec balcon, avec et sans douche - cuisine excellente - basse saison Lit. 1800.-, tout compris.

**ITALIE**  
**BELLARIA** (Adriatique)  
HOTEL GIOIELLA, moderne, au bord de la mer, toutes les chambres avec bains, W.-C., balcon, garage, ascenseur, jardin, excellente cuisine Hors saison Lit. 2000.- à 2400.-, Pleine saison Lit. 2800.- à 3400.-, tout compris. On parle le français. Direction par propriétaire. Renseignements: tél. 26 38 44, Lausanne.

ACHAT DE:  
**ferraille et tous vieux métaux**

VENTE DE:  
**Déchets de coton et chiffons pour essuyages**  
**MATÉRIEL D'OCCASION**

NEUCHÂTEL F. BRUGÈRE  
ÉCLUSE 80 Tél. 5 12 19

Apprenez à taper à la

### machine à écrire

en louant une machine à raison de 20 fr. par mois, à l'agence Hermès, faubourg du Lac 11, à Neuchâtel.

Ils\* ont fait preuve de compréhension

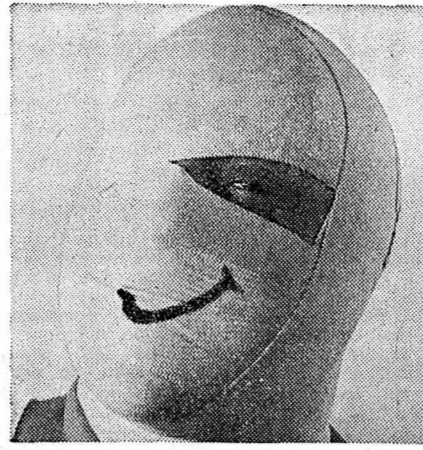

Ouf, quel soulagement de pouvoir interrompre mes mensualités.

Documentation contre ce bon

Nom: \_\_\_\_\_  
Adresse: \_\_\_\_\_  
Localité: \_\_\_\_\_

Prêts et financements  
**\*COFINANCE**  
9, rue de Berne, 1201 Genève, Tél. 31 62 00

### Institut pédagogique

### Les gais lutins

Jardinières d'enfants, institutrices privées  
Contact journalier avec les enfants. Placement assuré des élèves diplômées.  
LAUSANNE  
Jaman 10  
Tél. (021) 23 87 05

### A louer

A louer machines à écrire, à calculer, à dicter, au jour, à la semaine, au mois chez Reymond, Saint-Honoré 5, Neuchâtel (tél. 5 44 66).



Grâce à NILFISK, travail plus simple, plus rapide, moins fatigant. Celui qui connaît cet aspirateur n'en veut pas d'autre.  
Nouveau prix: fr. 435.- seulement.

En vente chez votre spécialiste

**NILFISK S.A.**  
8027 Zurich  
tél. 051/23 36 66

**NILFISK**

## Encore plus favorable est le Prêt-Rohner et avec cela simple et absolument discret.

Depuis le 1<sup>er</sup> décembre 1966, les nouvelles conditions de nos prêts personnels jusqu'à Fr. 25000.- peuvent être jusqu'à **45% meilleur marché**

Comparez vous-même! Demandez donc avant toute obtention de crédit ou avant tout achat à tempérament une proposition sans engagement pour un prêt bon marché auprès de la **Banque Rohner-Cie S.A.**

8021 Zurich, Löwenstrasse 29, tél. 051 23 03 30  
Téléphonez ou écrivez-nous! Par retour du courrier vous recevrez notre documentation sur les avantages du Prêt-Rohner.

Nom/Prénom \_\_\_\_\_  
Rue \_\_\_\_\_  
N° postal/Lieu \_\_\_\_\_

II/401

# BRONZEEZ



dans ce ravissant BIKINI crêpe coton à fleurs coupe parfaite du soutien-gorge et du slip

**12<sup>90</sup>**

avec ristourne ou 5 % rabais



*La Cité*

CHANGEMENT D'ADRESSE

### M. GILLIÉRON

Prothèses dentaires

Reçoit sur rendez-vous  
Rue Pierre-de-Vingle 14,  
Serrières, tél. 8 20 35

Ancienne adresse  
Rue Ernest-Roulet 7,  
Pesex

La station-service MOBIL

Gouttes-d'Or 78  
Paul Gretillat  
mécanicien sur autos, entreprend

### réparations de voitures de toutes marques

Service et entretien à prix modéré. Ouvert sans interruption de 7 à 21 heures.  
Tél. (038) 5 97 77.

### Prêts rapides

- Pas de caution jusqu'à Fr. 10 000.-
- Pas de demande de renseignements à l'employeur ni au propriétaire.
- Conditions sérieuses.



Veillez nous envoyer ce coupon aujourd'hui encore. Vous trouverez un ami en la banque spécialisée depuis 60 ans.

**Banque Procrédit**  
Fribourg, Tél. 037 / 26431

Nom \_\_\_\_\_  
Prénom \_\_\_\_\_  
Rue \_\_\_\_\_  
Localité \_\_\_\_\_

**loterie romande**

1/2 billet fr. 3.-  
1/2 billet fr. 3.-  
billet entier fr. 6.-

tirage le 1<sup>er</sup> juillet  
gros lot 100000.

2001 NEUCHÂTEL, faubourg du Lac 2  
Ch. post. 20 - 2002

# exposition du 15 au 25 juin

**armourins**  
neuchâtel

RUE DE LA MALADIÈRE (TERRAIN AU SUD DE L'HÔPITAL POURTALÈS) TOUS LES JOURS, SANS INTERRUPTION DE 8 H À 18 H 30. TENTES DE MARQUE, ACCESSOIRES, CHAISES, TABLES, RELAX, BATEAUX, ETC.

FOOTBALL Promotion en ligue B : match décisif demain sur sol genevois Cantonal devra montrer tout son savoir

Un soir de cette semaine, nous avons rencontré, revenant de l'entraînement, Ballaman et Rumo. Le premier tenait dans ses mains un exemplaire du... Code pénal suisse. Il questionnait l'étudiant en droit qui doit passer, dès ce matin, des examens importants.

faudra gagner dans la «cuvette» de la Fontenette ou, au moins, enlever un point. La tâche de Cantonal sera ardue mais Bernes a prouvé qu'Etoile Carouge n'était pas invincible. Si les Neuchâtelois doivent s'attendre à une farouche opposition, ils doivent aussi se dire qu'ils possèdent les moyens de s'imposer.

PRISE DE CONSCIENCE

La rencontre de demain ne sera pas de celles où il est permis de se ménager. C'est seulement en étalant ses qualités de cœur et sa valeur collective que Cantonal peut espérer triompher d'un adversaire animé, à son instar, d'un ardent désir de jouer en ligue nationale. Donc avant un match comme celui-ci, nul besoin de longs discours : chacun sait ce qu'il a à faire.

Les Neuchâtelois n'ont pas eu de préparation spéciale avant cette ultime confrontation. Ils se contenteront d'aller «au vert», quelque part dans la campagne genevoise. Là, ils auront tout loisir de se remémorer les grandes heures passées de leur club (9 saisons en ligue A et 15 en ligue B).

Il y a une tradition avec laquelle «Cocole» Morand et ses hommes se doivent de renouer. Gageons qu'ils y mettront tout leur savoir et toutes leurs forces.

F. PAHUD

Les hommes de Meylan conscients de leurs possibilités Carouge croit à sa chance

Pour Etoile Carouge — comme pour Cantonal d'ailleurs — le grand moment est arrivé. La confrontation sera capitale, puisqu'elle désignera à coup sûr le deuxième club montant en ligue nationale.

Maurice Meylan, l'entraîneur, estime que cette rencontre revêt une grande importance pour l'avenir de son club : de nombreux joueurs sont sollicités par d'autres clubs et leur réponse dépendra de la ligue à laquelle ils appartiendront dès demain soir. Etoile Carouge pourrait donc, non pas se désagréger, mais tout au moins s'affaiblir si Cantonal venait à gagner, à faire match nul même. L'affaire est donc plus grave qu'il n'y paraît, au premier abord, pour les Genevois.

Comment cette rencontre a-t-elle été préparée sur les bords de l'Arve ? Le plus simplement possible. Avec des entraînements normaux, faits au moment où la chaleur était la plus vive, pour ne pas connaître la défaillance au moment voulu, si le soleil se montre aussi généreux que ces derniers jours. La partie théorique a également été longuement traitée, ceci pour expliquer que Cantonal est un adversaire comme un autre qu'il vient à gagner à la manière d'un match de coupe et qu'il existe certaines formules pour l'empêcher dans son action. En restant calme, par exemple.

GUÉRIS ?

Deux blessés sont malheureusement signalés ; deux plaques tournantes de l'équipe : Joye en arrière et Merlin en attaque. S'ils ne jouent pas — ce qui n'est pas absolument certain — le handicap sera ressenti, la volonté du premier et la finesse du second comptant pour beaucoup dans le rendement de la formation.

Il n'a été fait appel à aucun autre joueur pour un remplacement éventuel, le contingent restant toujours le même. Joueront donc vraisemblablement : Zbinden aux buts, Zufferey, Joye ou Miche, Richard, Guillot ou Barras en arrière, Meylan et Chetier au centre du terrain, alors que C. Olivier, Merlin ou Brenner, Bohli et Glauser auront la difficile mission de marquer au moins un but de plus que les Neuchâtelois.

Ajoutons que le stade de la Fontenette, qui fut inauguré l'an dernier et qui peut accueillir une douzaine de

milliers de spectateurs, connaîtra certainement le record de fréquentation demain.

S. DOURNOW



ENVOL. — L'envol de Kroemer est-il un présage pour Cantonal ? (Avipress - Baillo)

Les finales de promotion en première ligue vers leur conclusion Match capital pour Saint-Imier face à Central

Les finales de promotion avancent bon train et sur six sièges à repouvoir en première ligue, deux élus ont déjà été désignés : Zofingue et Brunen. Dans les quatre autres groupes, la décision n'interviendra que demain ou le dimanche suivant, pour la Romandie en tous cas. A l'examen de ces différentes poules, il ressort ceci :

Dans le groupe I, Mendrisiosar a réussi l'exploit de tenir en échec Rebstein en terre saint-galloise. Ce résultat est extrêmement profitable aux Tessinois qui doivent encore recevoir Gossau et qui deviennent, ainsi, bien placés pour rejoindre Locarno dans la première catégorie amateur. Classement : 1. Mendrisiosar 3-4 (4-2) ; 2. Rebstein 3-4 (4-3) ; 3. Gossau 2-0. Demain : Gossau - Rebstein.

Surprise dans le groupe II où Old Boys a été battu sur son propre terrain par Juventus. Ainsi, les Balais, qui paraissent irrésistibles, ont passé une mauvaise semaine et devront s'imposer à Wetlikon demain, afin de rejoindre les Italo-Zuricoles en tête. La différence des buts leur étant favorable, un succès par n'importe quel résultat leur accorderait la promotion. Reste à savoir si Wetlikon ne va pas faire le jeu de son concurrent régional. La situation : 1. Juventus 4-6 (11-8) ; 2. Old Boys 3-4 (8-3) ; 3. Wetlikon 3-0. Demain : Wetlikon - Olds Boys.

BOUJEAN MARRI

Dans le groupe III, les jeux sont faits. Zofingue a gagné à Selzach si bien que les représentants de l'édition ne pourront plus être rejoints. Cela fait donc annuler le dernier match prévu dont le résultat n'avait aucune importance sur la suite de la compétition. Classement de cette poule : 1. Zofingue 4-5 ; 2. Industrie 3-3 ; 3. Selzach 3-2.

Brunen, sans jouer, a acquis le droit de promotion. Comme nous le laissons entendre la semaine dernière, le derby bernois Koeniz - Boujean 34, qui s'est soldé par un résultat nul (1-1), a privé Boujean 34 de sa dernière chance

d'affronter Brunen. Les Schwytzois, ayant réalisé le maximum de points, ne peuvent plus être rejoints si bien qu'il était inutile de les faire déplacer à Boujean pour la gloire. Ils joueront donc la saison prochaine en première ligue, car le classement est le suivant : 1. Brunen 3-6 ; 2. Boujean 34 3-3 ; 3. Koeniz 4-1.

Passons en Suisse romande où la situation est encore bien embrouillée. U.S. Campagnes, sans jouer, a profité de la victoire de Saillon à Lausanne. Ainsi U.S. Lausanne est pratiquement éliminée, car il faudrait un concours de circonstances extraordinaire pour que les deux autres concurrents ne dépassent pas les quatre points. Pour l'heure, U.S. Campagnes est légèrement favori, bien que les Valaisans n'aient pas encore dit leur dernier mot. On y verra plus clair demain soir, à moins, bien sûr, que les Lausannois n'aillent gagner à Meiner.

Pour l'heure, le classement est le suivant : 1. U.S. Campagnes 2-3 ; 2. Saillon 3-3 ; 3. U.S. Lausanne 3-2. Demain : U.S. Campagnes - U.S. Lausanne.

Dans le groupe VI, qui nous intéresse plus particulièrement, Saint-Imier a été heureux du résultat de Fribourg, où Central a battu Renens par 4-3. Ainsi, les chances deviennent égales pour les trois candidats. Saint-Imier va jouer à quille ou double, demain en accueillant Central. Une victoire placerait les hommes de Donzé en tête du classement et il leur suffirait d'un match nul à Renens, le 2 juillet, pour retrouver la première ligue que les Erguéliens avaient quittée il y a pas mal d'années. Mais il faudra déjà battre Central, ce qui ne sera pas une mince affaire. Le classement se présente comme suit : 1. Renens 3-3 (8-6) ; 2. Central 3-3 (6-6) ; 3. Saint-Imier 2-2. Demain : Saint-Imier - Central.

C. W.

Les Jurassiens ne peuvent pas s'entraîner sur leur terrain !

A Saint-Imier, on ne vit guère à l'heure du match contre Central. En effet, le public se trouve, depuis le 12 juin, dans l'ambiance des traditionnels «Jeux d'Ergeul» (tournoi corporatif de football organisé, depuis plusieurs années, par Saint-Imier-Sports et groupant seize équipes de fabricants, d'entreprises et d'institution de Renan à Courte-lary, avec trois matches par soir, dirigés par des arbitres choux-de-fonnières). Chaque soir, plusieurs centaines de personnes se retrouvent au stade, alors que la grande finale pour l'obtention de l'imposant trophée se déroulera aujourd'hui.

L'entraîneur Donzé a préparé ses hommes au mieux. Il ne faut pas oublier que l'équipe n'est jamais toute présente, Aellen ne rentrant qu'en fin de semaine et Schwendimann ne travaillant momentanément plus à Saint-Imier. Leur terrain étant donc occupé chaque soir, les joueurs se sont entraînés sur d'autres emplacements, même sur celui des gymnastes de Villert!

Quant à la formation, elle n'est pas encore connue. Elle verra peut-être l'arrivée du réserviste Frizzarin en avant, mais elle ne subira, dans l'ensemble, que peu de changements. Les joueurs ont la mission de se préparer au mieux pour affronter les redoutables «tombeurs» de Renens et tenter d'effacer le souvenir d'une prestation plutôt décevante face aux faubouriers lausannois, il y a quinze jours...

P. C.

Un mince espoir subsiste pour Fribourg

Au cours du tour final qui s'achève, Fribourg aura connu tour à tour une satisfaction mitigée (à Kusnacht), une joie sans mélange (face à Cantonal) et une amère déception (dimanche dernier au Neufeld). Les séquelles de la défaite ont été longues à disparaître, et ce n'est qu'une fois le choc passé que les «Pinguins» se sont rendu compte que tout espoir n'était malgré tout pas définitivement perdu. Certes, leurs chances sont vraiment infimes, puisqu'ils ne seront pas seuls à pouvoir décider de leur sort. Il faudrait que le duel entre Etoile Carouge et Cantonal se termine sur un score nul, et que, d'autre part, les Fribourgeois

battent Frauenfeld par 8 buts d'écart au moins.

UN MIRACLE

On conviendra que ce serait un vrai miracle, mais les «poulains» de Sommer sont décidés à croire à ce miracle. Le match de Genève sera certainement très acharné ; nombreux sont les spécialistes qui ont misé sur le résultat nul ; ils avaient prévu, dimanche dernier, la victoire de Bernes. Pourquoi leur pronostic ne serait-il pas une fois encore conforme à la réalité ? En ce qui concerne la seconde partie du problème, les choses seront plus difficiles à réaliser. Certes Frauenfeld n'est pas redoutable, mais il n'empêche que les Thurgoviens ne se laisseront pas «enfiler» huit buts avec le sourire, même s'ils n'ont aucune chance de vaincre.

C'est dire que les «Pinguins» ne vont pas au-devant d'une partie facile. Cependant, leur tâche n'est pas irréalisable s'ils sont tous animés de la même volonté en face de Cantonal. Quand on connaît les Fribourgeois, on peut s'attendre qu'ils luttent à mort pour parvenir à leur fin. Un des joueurs nous confiait hier : «Nous voulons battre Frauenfeld en marquant le nombre suffisant de buts pour que, le cas échéant, cela nous permette de coiffer nos adversaires au poteau ; et si cette victoire devait se révéler inutile, nous aurions au moins la satisfaction de terminer la saison en beauté.»

J. DUMOULIN

La situation

CLASSEMENT

Table with columns: Matches, J, G, N, P, c, Pts. Rows for teams 1-6.

DEMAIN

Etoile Carouge - Cantonal, Kusnacht - Bernes, Fribourg - Frauenfeld

A quoi l'automate à laver la vaisselle Adora doit-il son immense popularité? A sa grande capacité? Au nombre de ses programmes? Ou à son nouveau système d'arrosage breveté? Il y a de tout cela, qualité Zoug en plus!

C'est la qualité qui décide!

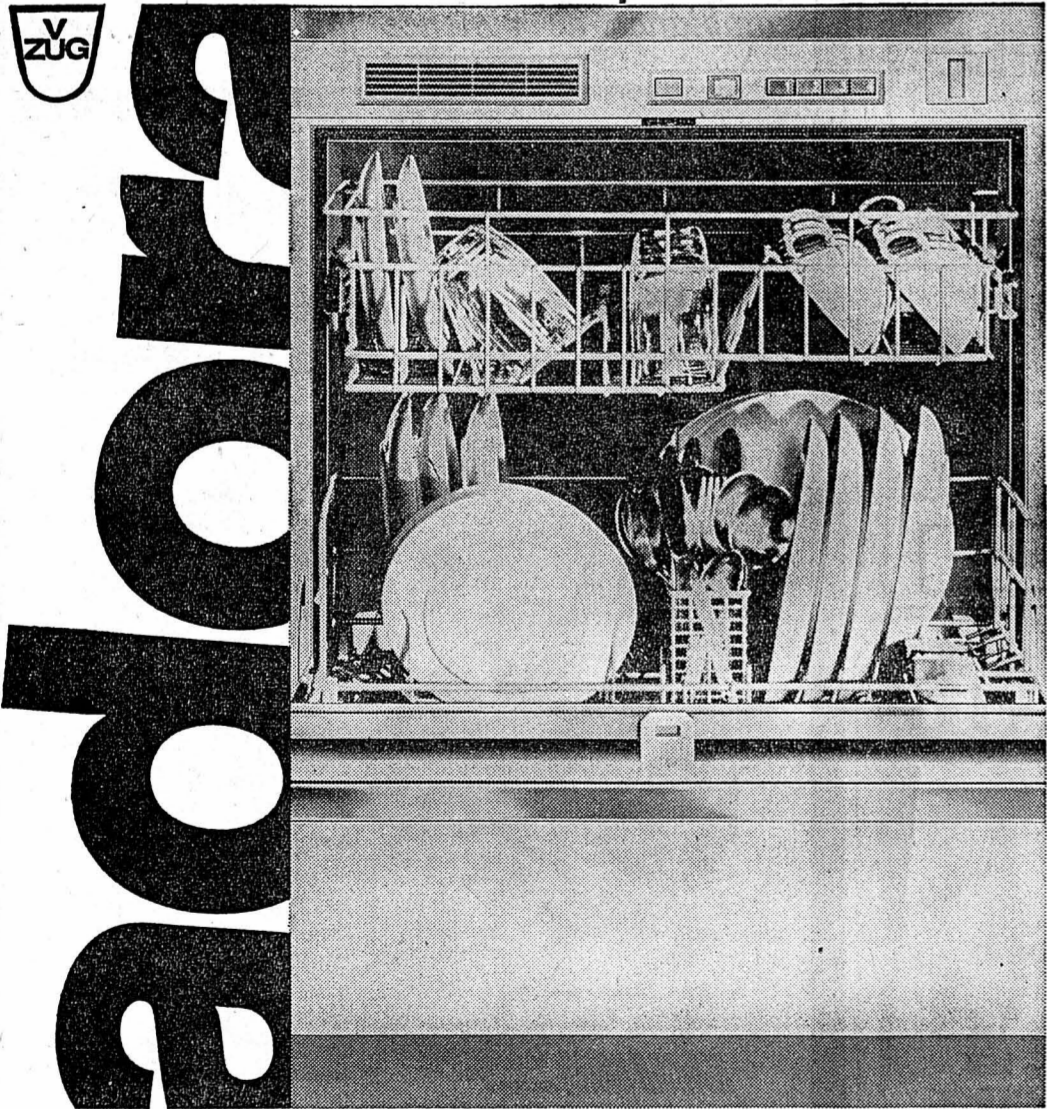

Zinguerie de Zoug S. A.

Table with 4 columns: Address, City, Telephone number.

Sur demande, notre fabrique ou l'une de ses agences vous enverra volontiers un prospectus détaillé.

Form with fields for Nom, Rue, Localité.



Table listing travel packages with columns: Destination, Duration, Price.

Autocars CJ Tramelan - 97 47 83, Voyages et transports S. A., tél. (038) 5 80 44

PRÊTS sans caution

accordés facilement depuis 1930, à fonctionnaire, employé, ouvrier, agriculteur et à toute personne solvable. Rapidité. Petits remboursements échelonnés jusqu'en 48 mensualités. Discretion. Ouvert jusqu'à 18 h. 30 et le samedi matin.

BANQUE GOLAY & CIE

Grand-Chêne 4, 1003 LAUSANNE, Téléphone (021) 22 66 33 (5 lignes)

Form with fields for Nom, prénom, Profession, Adresse.

L'anglais en Angleterre

ANGLO-CONTINENTAL SCHOOL OF ENGLISH • BOURNEMOUTH, Reconnue par l'Etat. Centre officiel pour les examens de l'Université de Cambridge et de la Chambre de Commerce de Londres.

LA FONCIÈRE

Fonds de placement immobilier suisse créé en 1954, Portefeuille : 132 immeubles, Actifs du fonds au 31 décembre 1966 Fr. 183 963 511.60

Avis de paiement du coupon N° 25 au 30 juin 1967

Dès le 30 juin 1967, le coupon semestriel N° 25 des certificats « LA FONCIÈRE » est payable sans frais, aux guichets des banques indiquées ci-dessous, ainsi qu'auprès de tous les établissements financiers, soit :

Table with columns: Certificats de, 1 part, 2 parts, Coupou semestriel au 30 juin 1967, dont à déduire: impôt anticipé, Montant net.

Le montant brut déterminant pour faire valoir le droit à l'imputation ou au remboursement de l'impôt anticipé suisse s'élève à : Fr. 1.34 par certificat de 1 part, Fr. 2.68 par certificat de 2 parts

DOMICILES OFFICIELS DE PAIEMENT DES COUPONS :

- List of banks: Banque Cantonale Vaudoise, Crédit Foncier Vaudois, Banque de l'Etat de Fribourg, Banque Cantonale du Valais, Sion, Union Vaudoise du Crédit, Lausanne, Banque Galland & Cie, S. A., Lausanne, Banque de Dépôts et de Gestion, Lausanne, Banque Suisse pour l'Artisanat, Zurich, Banca Solari & Blum S. A., Lugano, Von Ernst & Cie, S. A., banquiers, Bernes, Heusser & Cie, banquiers, Bâle, Banque Suisse pour l'Artisanat, Saint-Gall, Luzerner Landbank A. G., Lucerne, Société Bancaire de Genève, Genève, Banque Suisse pour l'Artisanat, Genève, Banque Privée S. A., Genève, Banque Suisse pour l'Artisanat, Sion, Banque Suisse pour l'Artisanat, Brigue, Courvoisier & Cie, banquiers, Neuchâtel, Investissements Fonciers S. A., Lausanne

Banque dépositaire : Union Vaudoise du Crédit Lausanne, Direction : Investissements Fonciers S. A., 2, chemin de la Joliette, Lausanne

## CHÉZARD-SAINTE-MARTIN

Halle des fêtes (2000 places)

# INAUGURATION DU STAND DE TIR

Samedi 24 juin — Portes 19 h 30, rideau 20 heures  
**LES NEUF DE CŒUR** dans leur nouveau programme !  
 DANSE « CEUX DE CHASSERAL »

Entrée, danse comprise : places numérotées Fr. 6.—  
 places non numérotées Fr. 5.—  
 ☎ (038) 7 21 81

DIMANCHE 25 JUIN

11 h, cortège ; 12 h, dîner ; 13 h 30, manifestation locale ainsi que

**DANSE «Ceux de Chasseral»**

## LE CINEMA PALACE

Tél. 5 56 66  
 Un film d'épouvante en couleurs, avec  
 Cameron MITCHEL - Eva BARTOK  
 dans

### 6 FEMMES POUR L'ASSASSIN

Tous les soirs à 20 h 30  
 Samedi, dimanche, matinée à 15 h

20 ANS

Dans votre intérêt, visitez

**MEUBLES NUSSBAUM**

☎ (038) 8 43 44 ou 5 50 88

PESEUX  
 exposition de plus  
 de 1000 m<sup>2</sup>  
 NEUCHÂTEL  
 Magasin - exposition :  
 place Pury

HORAIRE D'ÉTÉ 20 H 45

SAMEDI-DIMANCHE 15 H

# REX

CINEMA 5-55-55 16 ANS

GRAND PRIX DU CINEMA FRANÇAIS

EMMANUELE RIVA  
 LAURENT TERZIEFF  
 ROGER COGGIO  
 BEBA LONCAR  
 RIK BATTAGLIA

DANS



**FRUITS AMERS**  
 (SOLEDAD) EASTMANCOLOR - ÉCRAN LARGE  
 UN FILM DE JACQUELINE ET COLETTE AUDRY

AVANT ET APRÈS LE SPECTACLE VISITEZ LE RICHELIEU ★ BOWLING ★ BARS 10-2 H ★ DANCING

## WITTWER

### EXCURSIONS

Départ du quai du Port  
 DIMANCHE 25 JUIN

**SAINTE-LOUP**  
 Fête annuelle  
 Départ : 7 h 30 Fr. 12.—

**KANDERSTEG - LAC BLEU**  
 Départ : 8 heures Fr. 20.—

**GENÈVE**  
 Match de football  
 Étoile Carouge-Cantonal  
 Départ : 13 heures Fr. 18.50

**COL DU GURNIGEL**  
 par  
 Fribourg-Schwefelberg-Berne  
 Départ : 13 h 30 Fr. 16.50

(038) 58282  
 S'HONORÉ 2 NEUCHÂTEL

Déménagements  
 Petits transports  
 Tél. (038) 4 05 50,  
 Neuchâtel.

Savez-vous ?

Mécaniciens qui cherchent satisfaction, perfection, rétribution élevée, demandez formules d'inscription au (038) 6 46 52, Mikron-Hesler S.A., Boudry, fabrique de machines transfert.

## CARNOTZET PETITE BRASSERIE

Rue du Seyon 27

SES FONDUES  
 SES CROUTES  
 AU FROMAGE  
 SES ASSIETTES FROIDES

Je recommande : Edgar Robert

## Location

TE LÉ VI SI ON

RAPIDES PRÊT DÉPANNAGES d'appareils en cas de pannes graves

Jeanneret & Co

Seyon 28-30 Tél. 5 45 24

C'est plus sûr !



**CILO** le seul cyclomoteur avec fourche amortie dans tous les sens assurant une stabilité parfaite

**CILO** le seul cyclomoteur avec une puissante bobine d'allumage extérieure

**TORO** la fameuse tondeuse à gazon avec ses caractéristiques sans égal

Jean JABERG Mécanicien Saint-Blaise Tél. (038) 3 18 09

tous les pneus chez



**R.H.O.B.S.**  
 Maison fondée en 1920

Neuchâtel Rue des Saars 14  
 Tél. (038) 5 23 30

Pneus neufs - Regommage - Vulcanisation - Equilibrage

Pour les VACANCIERS sportifs et « DANS LE VENT »

SENSATIONNELS VOLS NON STOP

## COLOMBIER-VENISE

en « QUEEN AIR » 7 places

Envois tous les samedis en juillet et août, dès le 8 juillet.

**GRADO**  
 L'île du soleil

PRIX FORFAITAIRE, avec SÉJOUR à

1 semaine : Fr. 650.— ; 2 semaines : Fr. 840.— (inclus : vol retour, service, taxes et transferts).

• Toutes les chambres avec douches et W.C. privés.

• UNE EXCLUSIVITÉ INTER-VOYAGES. Chs-A. de Sépibus, tourisme-conseil, Boine 48, 2000 NEUCHÂTEL, tél. (038) 5 07 51. Prière de s'inscrire 10 jours avant chaque départ.

GRADO : Centre d'excursions - Sports nautiques

18 ans

IMMENSE SUCCÈS 2<sup>me</sup> SEMAINE à Neuchâtel

Cinéma **bio** Faubourg du Lac 27 - Tél. 5 88 88

Samedi 14 h 45 - 20 h 30  
 Dimanche 14 h 00 - 20 h 30

Lundi 15 h - 20 h 45  
 Mardi 20 h 45  
 Mercredi 15 h - 20 h 45

## JEUX DE NUIT

DE (NATTEK)

DU FILM LE PLUS « OSÉ » DU FESTIVAL DE VENISE :  
 Ingrid Thulin - Keve Hjelm - Jörgen Lindström  
 Le film le plus récent de MAI ZETTERLING

De LUNDI à VENDREDI à 18 h 40

## LE DÉSERT ROUGE

Le fameux film de Michelangelo ANTONIONI  
 Grand prix du Festival de Venise • Grand prix de la critique internationale — Version originale sous-titrée — 18 ans

Combi-Camp REMORQUE - CARAVANE PLIANTE



1<sup>er</sup> mouvement 2<sup>e</sup> mouvement La caravane est ouverte

Avec Combi-Camp pas d'inconvénients. La plus petite auto suffit pour la remorque, et grâce à sa conception bien étudiée il n'y a rien qui vous gêne pendant la circulation.

Importateur exclusif pour la Suisse :  
**KERNEN-SPORTS**  
 2322 LE CRÉT-DU-LOCLE  
 Tél. (038) 2 19 45

**APOLLO** Tél. 5 21 12

Tous les jours à 15 h et 20 h 30  
 Samedi et dimanche à 14 h 45

Dès 16 ans

Un WESTERN en couleurs de grande envergure de Henri HATHAWAY

## « NEVADA SMITH »

avec STEVE Mc QUEEN  
 Suzanne PLESSETTE Raf VALLONE, etc

Un règlement de comptes dans une ambiance de violence impitoyable...

En 5 à 7 Samedi à 17 h 30 16 ans  
 Dimanche à 17 h 30  
 Lundi

Pour tous ceux qui aiment...  
 la vitesse... le courage... le risque...  
 les sensations fortes...



HOWARD HAWKS PRESENTS

## LIGNE ROUGE 7000

Un film passionnant et dramatique — en TECHNICOLOR — où vibre l'atmosphère survoltée des courses automobiles aux Etats-Unis

## STUDIO

☎ 5 30 00

MELINA MERCOURI  
 ROMY SCHNEIDER ★ PETER FINCH

HORAIRE D'ÉTÉ

Tous les soirs 20 h 30

Samedi 15 h  
 Dimanche 15 h  
 Mercredi

dans un drame de  
**JULES DASSIN**  
**10 h 30**  
**du soir en été**

Pourquoi une femme mariée s'acharne-t-elle à sauver un meurtrier ?

18 ans

## ARCADES

☎ 5 78 78

HORAIRE D'ÉTÉ

Tous les soirs 20 h 30

Samedi 15 h  
 Dimanche 15 h  
 Mercredi

## KERWIN MATHEWS

héros favori des romans de « BRUCE »

**LE VICOMTE RÈGLE SES COMPTES**

Une réalisation de MAURICE CLOCHE

Une passionnante intrigue policière dans le milieu interlope des trafiquants de drogue

18 ans



Vacances horlogères nos voyages en car

GOTTHARD - SAN BERNARDINO - OBERALP  
 avec Lucerne, Mesocco, Flims, Interlaken, 2 jours, 10-11 juillet, prix : Fr. 105.—

BIARRITZ - PAYS BASQUE - LES COLS DES PYRÉNÉES - LANGUEDOC  
 en passant par Beaune, Limoges, Cognac, Bordeaux, San-Sebastian, Lourdes, Toulouse, Nîmes, 3 jours, 16-23 juillet, prix : Fr. 520.—

RIVIERA ITALIENNE - CÔTE-D'AZUR AVEC CROISIÈRE DE GÈNES  
 A CANNES SUR LE « RAFFAELLO » transatlantique de 46,000 tonnes, avec Parme, Rapallo, Nice, Monaco, Marseille, Gap, Grenoble, 7 jours, 17-25 juillet, prix : Fr. 485.—

GRISONS - DOLOMITES - VENISE  
 par Saint-Moritz, Cortina-d'Ampezzo, Bergame, Aoste, 6 jours, 17-22 juillet, prix : Fr. 370.—

ENGADINE - TESSIN  
 avec le lac de Côme en passant par Saint-Moritz, Lugano, 3 jours, 27-29 juillet, prix : Fr. 155.—

Renseignez-vous sans tarder et demandez le programme détaillé de nos circuits touristiques 1967

(038) 58282  
 S'HONORÉ 2 NEUCHÂTEL



# gastronomie

société des cafetiers  
hôtelliers et restaurateurs



**City**  
Tél. (038) 5 54 12

Toujours sa spécialité  
**L'ENTRECÔTE GERLE**

La bonne friture au **Lavillon**  
Tél. (038) 5 84 98

La truite du lac  
La sole frite aux amandes  
La fondue bourguignonne  
**Beau Rivage Neuchâtel**

E. ROTH-TROGER ☎ 5 47 65

**HÔTEL DU MARCHÉ**  
Tél. 5 30 31  
PLACE DES HALLES NEUCHÂTEL  
NOS SPÉCIALITÉS  
Filets de poisson frits  
Entrecôte Bordelaise  
Entrecôte Café de Paris  
Mignons de porc aux morilles  
Cordon-bleu maison  
Notre service sur assiette à midi et le soir  
Fermeture hebdomadaire le dimanche

**LA POSTE**  
NOS SPÉCIALITÉS  
Entrecôte Bordelaise  
Scampis à l'Indienne  
Cuisses de grenouilles provençales  
Rognons flambés  
C. Casati  
Grand-Rue 37  
Tél. 8 40 40

**Des petits plats bien mijotés... chez M. FANAC à Saint-Sulpice**  
Restauration à toute heure  
(Val-de-Travers) Tél. 9 13 50

**HÔTEL DES DEUX-COLOMBES**  
Tous les jours  
Entrecôte double à la mode  
Duchesse pour 2 personnes -  
Entrecôte Café de Paris 200 g.  
sauce maison - Fondue Bourguignonne - Emincé de veau au curry - Filets mignons aux morilles - Cuisses de grenouilles - Filets de perches. En semaine à midi menu sur assiette à Fr. 3.- et dimanche beau menu.

**La Cave Neuchâteloise**  
Bière Muller  
Cuisine non-stop de 11 à 24 heures  
Service sur assiette  
Restaurant climatisé

**Restaurant du Cercle des Travailleurs**  
(La Faix)  
Gérant: R. FURRER  
Ouvert dès 6 h 30  
Restauration soignée  
spécialité de cuisses de grenouilles.  
Entrecôte Café de Paris  
Vins de 1er choix  
Salles pour banquets, noces, sociétés, etc.

**Restaurant «Le Faubourg»**  
Tél. 4 39 52  
Fbg de l'Hôpital 65  
SALLES POUR SOCIÉTÉS  
Tous les jours : son service sur assiette, sa petite restauration.  
Egalement servi sur sa terrasse.

**NEUCHÂTEL Les Galles**  
Tél. 5 20 13  
Chaque dimanche le menu des routiers

**RESTAURANT SAINT-HONORE**  
NEUCHÂTEL ☎ (038) 5 95 95  
Les hors-d'œuvre variés  
Les filets de perches au beurre  
Les scampis flambés  
Les cuisses de grenouilles  
Les asperges fraîches  
La truite du lac sauce hollandaise

**Restaurant de la Gouvernante**  
Tél. 3 38 39 - 38  
Aperçu de nos spécialités :  
Poulet frais du pays  
Filets de perches du lac  
Steak de bœuf Café de Paris - Tournedos aux trois champignons  
Saint-Blaise  
Salles au 1er étage pour sociétés et noces  
Place de la Gare B.N.

**Restaurant de la Grappe**  
La Courne Neuchâtel  
D. BUGGIA  
Réservez votre table au (038) 3 26 26  
Spécialités italiennes

**RESTAURANT Le Jura**  
Tél. 5 14 10  
Famille Alex Riesen.  
Filets de perches  
Tournedos aux bolets  
Croûtes aux morilles  
Entrecôte à ma façon  
Notre délicieuse poule au riz Sole d'Ostende  
Toujours notre service sur assiette

**Hôtel des XIII-Cantons PESEUX**  
Tél. 8 13 09  
Chez Luc  
Le petit BAR et salle à manger au 1er  
Truite meunière  
Filets de perches  
Filets mignons  
Entrecôte sauce morilles et autres spécialités  
Salle pour sociétés et noces

**Vaumarcus RELAIS DE LA MOUETTE**  
Toujours ses spécialités :  
« Château de Vaumarcus »  
Le tournedos flambé  
« Voronof »  
La fondue bourguignonne  
Le filet de bœuf « Stroganof »  
Le filet de bœuf des gourmets  
Parc à autos  
Tél. (038) 6 74 44  
M. Huguenin, chef de cuisine

**LE HANNONNET**  
Asperges fraîches. Entrecôte aux morilles. Côte et chops d'agneau « Provençale », et toujours nos fameux filets de perches.  
Un bon conseil : Réservez votre table  
J. KOHLER, chef de cuisine  
Fermé le mercredi Croix-du-Marché, Neuchâtel ☎ 5 28 61

**SIEMENS**  
Acheter au moment propice... et congeler  
Les armoires et bahuts de congélation Siemens sont en vente chez:  
**CLAUDE DUCOMMUN**  
Electricité ☎ 5 28 00 Orangerie 4

**Carrosserie Paul Schœlly**  
Tél. (038) 5 93 33  
Cela arrive si vite !  
Mais cela sera également vite réparé si vous vous adressez à la  
2068 HAUTERIVE/NEUCHÂTEL

Une machine à écrire suisse HERMES dans chaque foyer  
**HERMES**  
LA MACHINE À ÉCRIRE SUISSE PARFAITE  
Modèle Baby, super-léger et pourtant robuste, contenu dans un coffret métal Fr. 248.-  
Modèle Medis, adopté par l'armée suisse à cause de sa solidité à toute épreuve, coffret tout métal Fr. 395.-  
Modèle 3000, la grande portable possédant tous les raffinements de la machine de bureau : tabulateur, marqueurs éclairés visibles, etc.; coffret tout métal Fr. 560.-  
Mise à l'essai gratuite, location-vente, reprise avantageuse d'anciens modèles et service d'entretien chez  
**Reymond** Neuchâtel, faubourg du Lac 11, tél. (038) 5 44 66  
Neuchâtel, Saint-Honoré 5, tél. (038) 5 44 66  
Le Chaux-de-Fonds, L.-Robert 110, (037) 2 85 95

**Huêrge de Montezillon**  
NEUCHÂTEL (suisse)  
bonne cave  
bonne table  
Tél. (038) 8 43 98  
vous propose :  
son jambon à l'os et rôti  
ses spécialités aux morilles  
son choix de menus pour banquets et sociétés

**Bien placer son argent**  
● VOUS POUVEZ FAIRE RECOUVRIR vos escaliers en plastiques spéciaux, résistants, insonores, antidérapants, aux très beaux coloris chauds, jeunes, modernes !  
● POUR L'ENTRETIEN, lavage à l'eau de savon, encaustique inutile.  
● LES TAPIS S'USENT TROP VITE SUR ESCALIERS, alors que les plastiques de haute qualité résistent 30 à 40 ans.  
● NOUS RECOUVRONS LES ESCALIERS ET PALIERS usagés en bois, en ciment et en granit.  
● A DISPOSITION GRATUITEMENT DEVIS et tous renseignements par notre chef technicien responsable; remise de garantie sur tous défauts de marchandise et de pose.  
● INTÉRIEUR SOIGNÉ procure enthousiasme, joie et contentement !  
● LE TEMPS COURT! Profitez-en pour votre bonheur. Le confort, l'hygiène, les facilités pour les travaux d'entretien, tout cela vous appartient !  
**Masserey**  
Neuchâtel Tél. (038) 5 59 12  
REVÊTEMENTS DE SOLS ET ESCALIERS MODERNES  
Bureaux et entrepôts : Portes-Rouges 131

**La Rotonde**  
BAR-DANCING

Chez Rino, la maison qui s'affirme et chacun sa confiance lui confirme.  
**PRIOR** 5 vitesses  
Sport et super sport, plaques jaunes  
**PONY** 2 vitesses  
**TIGRA** 2 vitesses  
**MEISTER** 2 vitesses  
**WALCO** 2 vitesses  
**SACHS**  
**PUCH** MOFA - MOPED  
MOTOS - SCOOTERS  
MOBYLETTE, LA REINE DES MONOVITESSES  
**RINO DEL FABBRO, cycles et motos**  
Ecluse 31 - NEUCHÂTEL - Tél. 4 39 53

Pour demain un excellent  
**POULET...**  
frais du pays  
de notre abattage quotidien à Marin  
LE MAGASIN SPÉCIALISÉ  
**LEHNHERR FRÈRES**  
vous donnera satisfaction  
Neuchâtel - Place des Halles - Tél. 5 30 92

**MACULATURE** à l'imprimerie de ce journal  
**LA CAMPANULE** Excursions Tél. 6 75 91  
Dimanche 25 juin, départ 13 h de la ville, Schweinsberg, Lac Noir, Schwarzenburg. Prix Fr. 15.-.

**AUBERGE de CRONAY**  
Tél. (024) 5 21 40, à 6 km d'Yverdon le relais des gourmets

**PRÊTS** Rapides Discrets Sans caution  
**BANQUE EXEL**  
Rousseau 5 Neuchâtel  
Ouvert le samedi matin  
(038) 5 44 04

Qui pense horaire achète  
**Eclair**

**Le frigo INDESIT s'installe partout sans frais**  
Prix : à partir de autres modèles de 130 à 230 litres  
**Fr. 333.-**  
COMPTOIR MÉNAGER CRETEGNY + CIE NEUCHÂTEL  
Fbg du Lac 43 Tél. 5 69 21  
Derrière la Rotonde - Parcage facile

**Excursions FISCHER**  
Pour vos vacances  
Rhénanie - Hollande  
15-22 juillet - 8 jours - Fr. 515.-  
Côte-d'Azur - Monaco - Gênes  
15-20 juillet - 6 jours - Fr. 355.-  
Le Tyrol - Innsbruck  
17-20 juillet - 4 jours - Fr. 210.-  
Les 2 tunnels  
18-19 juillet  
22-23 août - 2 jours - Fr. 95.-  
Châteaux de la Loire  
Normandie - Paris  
24-30 juillet - 7 jours - Fr. 440.-  
Engadine - Lac de Côme  
25-27 juillet - 3 jours - Fr. 165.-  
San-Bernardino - Grisons  
25-26 juillet  
15-16 août - 2 jours - Fr. 105.-  
Côte de l'Atlantique - Lourdes  
31 juillet-6 août - 7 jours - Fr. 410.-  
Paris - Versailles  
1er-5 août - 5 jours - Fr. 305.-  
Lugano - Stresa  
8-10 août - 3 jours - Fr. 165.-  
Demandez nos programmes !  
Renseignements et inscriptions :  
Autocars Fischer Marin  
Tél. 3 25 21

Ajoutez à votre garde-robe  
**une robe chemisier doublée**

pure soie, que vous apprécierez à chaque moment de la journée et de l'année.

Encore un beau choix, venez le voir chez :

*Madeline*

LAINES ET TRICOTS  
Mme Vaucher, Seyon 4, 1er étage  
Entrée libre  
Neuchâtel, tél. 515 85 (ascenseur)

**Restaurant du Cercle,  
Champagne (VD)**

vous offre toute la gamme  
de ses spécialités

Demandez nos menus pour sociétés et  
banquets - Chambres - Tél. (024) 3 13 66

**SOUS LES OMBRAGES  
DU PORT  
À CHEZ-LE-BART**

Samedi et dimanche  
24 et 25 juin 1967

**GRANDE FÊTE  
DES CERISES**

organisée par l'« Helvétienne » de  
Gorgier.

Samedi et dimanche, DANSE avec  
l'orchestre ErriJean « S ». Jeux  
divers. Prolongation d'ouverture  
autorisée.

Dimanche : CONCERT par la  
« Lyre » de la Béroche.

Vente de cerises, vauquille, tir,  
danse, loterie, cantine avec mar-  
chandises de premier choix.

En cas de mauvais temps, la ma-  
nifestation aura lieu dans la  
grande salle communale de Gor-  
gier.

**Fête des vendanges 1967**

**Cortège d'enfants costumés**

Le comité des Joies annexes orga-  
nisera de nouveau cette année un  
cortège d'enfants costumés à l'oc-  
casion de la Fête des vendanges 1967.

Ce cortège défilera dans les rues  
de la ville le samedi après-midi 30  
septembre. Les enfants sont invités  
à songer maintenant déjà à leur cos-  
tume. Leur joie de participer à la  
grande manifestation automnale sera  
encore augmentée par la distribution  
de fort beaux prix.

NB. — Les groupes d'élèves, les  
éclaireurs et les groupes sportifs se-  
ront de nouveau les bienvenus. Des  
prix spéciaux leur seront attribués.

Pour vous dépanner  
combien vous  
fait-il ?  
**500 ?**  
**1000 ?**  
**2000 ?**  
rapidement et  
sans formalités ?  
Alors envoyez ce  
coupon

Banque de Prêts et  
de Participations sa.  
11 rue Pichard  
1003 Lausanne  
Tél. (021) 22 52 77  
Nom et prénom : \_\_\_\_\_  
Rue et N° : \_\_\_\_\_  
Localité : \_\_\_\_\_  
N° postal : \_\_\_\_\_

LE 1<sup>er</sup> COMPTOIR DELÉMONTAIN  
organise, pour sa soirée du  
SAMEDI 7 OCTOBRE 1967, un

# GRAND CONCOURS DE VARIÉTÉS

réservé aux artistes amateurs du Jura (y compris la ville de Bienne et le  
canton de Neuchâtel)

**FR. 3000.- DE PRIX**

Jury formé d'artistes professionnels.

Inscriptions et renseignements jusqu'au 6 septembre 1967 auprès du Comptoir delémontain, p. a. M. H. Roth, bureau fiduciaire,  
12, rue des Moulins, 2800 Delémont. Tél. (066) 2 31 54.

Tous les concurrents auront à présenter deux productions de leur choix. Ils  
se subdiviseront en 3 catégories :

- 1) orchestres « yé-yé »
- 2) orchestres de jazz
- 3) chanteurs et groupes vocaux

## AUTOMOBILISTES!

L'extension de notre département de

# CARROSSERIE

nous permet d'exécuter toutes réparations rapidement et aux  
meilleures conditions.

ATELIERS ET OUTILLAGE MODERNES  
PERSONNEL QUALIFIÉ  
VOITURE DE REMPLACEMENT

A votre service

**METANOVA**  
CRESSIER/NE

Dépannages Jour (tél. 7 72 77)  
Nuit (tél. 7 74 82)  
(et 7 74 81)

## PRÊTS

- Sans caution
- Formalités simplifiées
- Discrétion absolue



SUCHARD HOLDING SOCIÉTÉ ANONYME  
LAUSANNE

Conformément aux décisions prises  
par l'assemblée générale des ac-  
tionnaires du 23 juin 1967, il sera  
payé un dividende de :

Fr. 18.20 net par action Série A  
(Fr. 26.— moins 30 % d'impôt  
anticipé)

Fr. 91.— net par action Série B  
(Fr. 130.— moins 30 % d'impôt  
anticipé)

à partir du 26 juin 1967, contre re-  
mise du coupon No 23,  
au siège social à Lausanne,  
au Crédit Suisse, à Zurich, Lau-  
sanne et Neuchâtel,  
à la Société de Banque Suisse, à  
Bâle et Neuchâtel,  
à l'Union de Banques Suisses, à  
Zurich, Lausanne et Neuchâtel,  
à la Banque Cantonale Neuchâte-  
loise, à Neuchâtel.

Lausanne, le 24 juin 1967.

Le Conseil d'administration

Ayez 12,5 secondes  
de patience avec  
l'Audi Super 90  
et l'aiguille du tachymètre  
indiquera déjà  
100 km/h

90 CV (102 SAE),  
luxeux intérieur,  
sièges-couchettes montés en série

**Audi**

Effectuez une course d'essai.

## Garage HIRONDELLE

Neuchâtel - Pierre Senn, Pierre-à-Mazel 25, tél. 5 94 12

CERNIER : Garage Beau-Site, J. Devenoges. — FLEU-  
RIER : Garage Léon Duthé. — LA COTE-AUX-FÈES :  
Garage Piaget & Brugger. — COUVET : Garage Hugo  
Vanello. — LE LANDERON : Garage Avia, Félix Al-  
zetta. — AUVERNIER : Garage du Port, Fredy Sydler.  
— SAINT-AUBIN : Garage Alfier.

Une oasis de fraîcheur...  
La TERRASSE du TERMINUS

125<sup>me</sup>  
FÊTE  
DE  
SAINT-  
LOUP

dimanche  
25 juin  
des 9 h 30

## PIANOS

Accordages,  
réparations,  
polissages, locations,  
achats, ventes  
et échanges

auprès du spécialiste  
FRANZ SCHMIDT  
place de la Gare 1b  
Corcelles  
Tél. 8 32 50  
42 ans de pratique

**PRÊTS**  
Fr. 1000 à 10 000  
Discrètement !  
Promptement !  
Simplement !  
Avantageusement !  
Socialement !  
BANQUE ABRI BERNE  
Helvetiaplatz  
Tél. 031 - 43 11 59

à la **Guilde du Livre**  
amis fidèles de vos  
vacances :  
les livres d'été  
à prix d'été

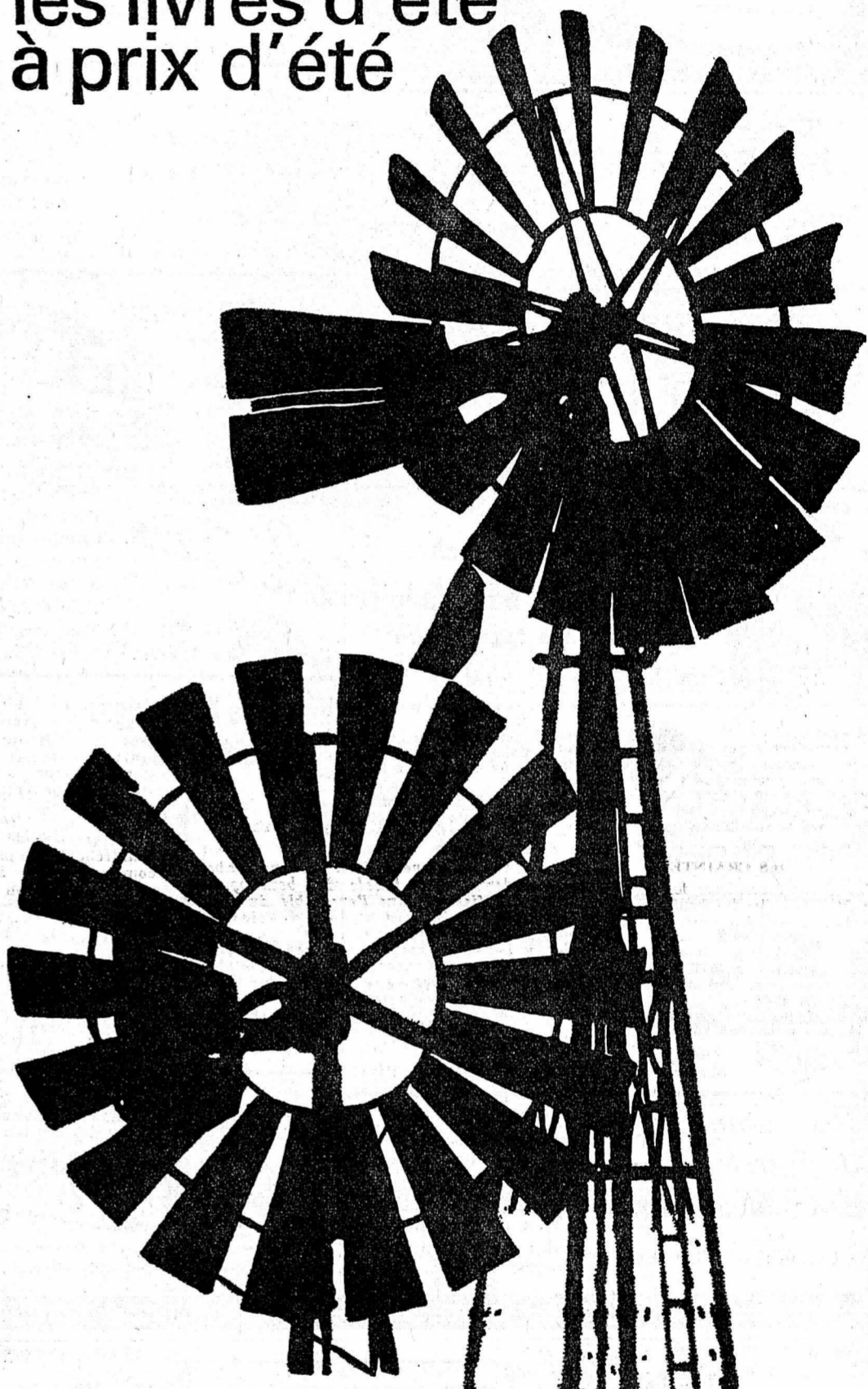

**YVES BERGER:**  
Le Sud. Frontispice de  
P. Monnerat. Maintenant 6.90

**GILBERT CESBRON:**  
Une Abeille contre la  
Vitre. Frontispice de Lau-  
rent Pizzotti. Maintenant 6.90

**FÉLICIEN  
MARCEAU:**  
Bergère légère. Front.  
d'Alain Babel. Maintenant 6.90

**HENRY DE MONFREID:**  
L'Homme à la Main cou-  
pée. Frontispice de Lau-  
rent Pizzotti. Maintenant 6.90

**NICHOLAS  
MONSARRAT:**  
Quelque chose à cacher.  
Collection La Guilde du  
Mystère. Maintenant 5.80

**MAX-POL FOUCHET  
et FULVIO ROITER:**  
Liban, Lumière des Siè-  
cles. Texte liminaire de  
Max-Pol Fouchet, photos  
noir et couleurs de Fulvio  
Roiter. Avec le carnet de  
l'étranger. Maintenant 16.50

**JANINE NIEPCE:** Photos  
Réalité de l'Instant. Avec  
un texte de Claude Roy.  
Ed. originale. Maintenant 10.50

Éditions reliées et numérotées. Les prix s'entendent port compris.

**jeudi  
29  
juin**

à la Guilde, 4, av. de la Gare, Lausanne

**Inauguration  
de notre campagne d'été**

Yves Berger, Gilbert Cesbron, Max-Pol Fouchet,  
Félicien Marceau, Jacques Mercanton, Henry de  
Monfreid, Janine Niepce et Fulvio Roiter dédicace-  
ront leurs ouvrages à votre intention.

**La Guilde du Livre**



Salons élégants et confortables, merveilleuses chambres à coucher, salles  
à manger modernes ou rustiques, choix incomparable de meubles pour  
compléter votre intérieur... vous trouverez dans la nouvelle exposition  
Rossetti ce qui vous plaît vraiment, car Rossetti c'est le meuble qui meuble.

**Rossetti**

Fabrique de meubles Boudry/NE Tél. (038) 6 40 58



Les entretiens Johnson-Kossyguine se poursuivent demain à Glassboro

Accord sur la non-prolifération des armes nucléaires

GLASSBORO. — Le président Johnson et M. Kossyguine ayant terminé leur première série d'entretiens, ont convenu de se retrouver à nouveau demain après-midi.

DIFFICULTÉS

WASHINGTON (AP). — Des obstacles politiques s'ajoutent aux obstacles physiques pour rendre le canal de Suez à la navigation, estiment les milieux officiels américains.

NOUS SOMMES CONVENUS...

Le président américain a dit aux journalistes : « Le président Kossyguine et moi-même avons conféré depuis notre arrivée ici... Nous avons échangé nos vues sur un certain nombre de problèmes internationaux.

Dernière minute

Moscou et Washington sont tombés d'accord pour reconnaître l'existence de l'Etat d'Israël

GLASSBORO (AFP). — Le président Johnson et M. Kossyguine sont tombés d'accord vendredi pour reconnaître l'existence d'Israël en tant qu'Etat.

TASS ANNONCE

Par ailleurs, voici le texte de l'annonce faite par l'agence Tass au sujet de la rencontre Kossyguine - Johnson.

EN ROUTE POUR LOS-ANGELES

(AP) — Après sa rencontre avec M. Kossyguine à Glassboro, le président Johnson est arrivé par hélicoptère à 17 h 32 (22 h 32, heure suisse) à Philadelphie, et a pris un avion militaire onze minutes plus tard pour Los-Angeles, où il devait prendre la parole vendredi soir à un dîner du parti démocrate.

Le débat à l'assemblée générale de l'ONU La Roumanie préconise des négociations de paix entre Israël et les pays arabes

Pas d'ingérence extérieure au Moyen-Orient

NATIONS UNIES (AP). — C'est dans une atmosphère de fièvre et d'expectative, dans l'attente des résultats du sommet Johnson-Kossyguine à Glassboro, que l'assemblée générale a repris hier son débat sur le Moyen-Orient.

NEGOCIATIONS

M. Maurer, comme on s'y attendait, a préconisé des négociations de paix entre Israël et ses voisins arabes.

LE ROI HUSSEIN A L'ONU

Le roi Hussein de Jordanie prendra la parole devant l'assemblée générale de l'ONU, lundi prochain, a annoncé officiellement le porte-parole du secrétariat de l'ONU.

Bombardements d'objectifs dans les environs de Hanoi

SAIGON (AP). — Les chasseurs-bombardiers embarqués américains ont pilonné la centrale électrique de Nam-Dinh, au sud de Hanoi, à l'aide de bombes de 500 et 1000 kg.

La centrale, d'une capacité de 7500 kilowatts, avait été l'objet, l'an dernier, d'une série de raids qui avaient attiré l'attention du monde entier à la suite des articles du journaliste américain Harrison Salisbury faisant état de victimes parmi la population civile.

Les avions de l'armée de l'air basés en Thaïlande ont attaqué de leur côté des installations ferroviaires à 80 km au nord-est de Hanoi, détruisant une vingtaine de wagons de marchandises.

Les bombardiers de la marine ont eux aussi attaqué un centre ferroviaire à 56 km au sud de Hanoi et causé d'importants dégâts aux installations. Ils ont réduit au silence deux batteries de DCA et endommagé un pont.

Un appareil a été abattu par la DCA et son pilote porté disparu, le Viet-nam du Nord a revendiqué pour sa part trois avions détruits durant la journée de jeudi.

Paul VI: maintien du célibat des prêtres

CITÉ-DU-VATICAN (ATS-AFP). — « Le célibat sacré, que l'Eglise garde depuis des siècles comme un joyau splendide, conserve toute sa valeur également à notre époque caractérisée par une transformation profonde des mentalités et des structures ».

Paul VI dans l'entrée en matière examine « en toute honnêteté » les objections formulées contre le célibat.

Dans la première partie, il expose les raisons du célibat et montre la place que cet idéal a occupé au cours des siècles dans la vie de l'Eglise.

Incendie à Bruxelles: 53 personnes blessées

BRUXELLES (AP). — Cinquante-trois personnes ont été blessées vendredi matin par une explosion qui s'est produite dans le garage d'une compagnie belge de transport international.

Nouveaux heurts sanglants en Chine

TOKIO (ATS-AFP). — Vingt-six maosistes ont été tués et mille autres blessés, dont six cents grièvement, au cours des chocs entre maosistes et antimaoistes qui ne cessent de se produire à Nanchang et à Fouchéou, dans la province du Kangsi.

Un avion à réaction s'écrase en Pennsylvanie: 34 morts

BLOSSBURG, Pennsylvanie (AP). — Un avion à réaction « Bac III », de la compagnie « Mohawk », s'est écrasé en flammes, hier après-midi, à proximité de Blossburg, village du nord-ouest de la Pennsylvanie.

Des quadruplés en Yougoslavie

MOSTAR (AP). — Une Yougoslave, Mme Bosiljka Francuski, a donné naissance à des quadruplés: trois filles et un garçon.

Un avion de réaction s'écrase en Pennsylvanie: 34 morts

BLOSSBURG, Pennsylvanie (AP). — Un avion à réaction « Bac III », de la compagnie « Mohawk », s'est écrasé en flammes, hier après-midi, à proximité de Blossburg, village du nord-ouest de la Pennsylvanie.

Un des rois de la pègre marseillaise abattu

MARSEILLE (AFP). — Antoine Guerini, un des rois de la pègre marseillaise, a été abattu hier après-midi par deux tueurs circulant à motocyclette.

Volontaires soviétiques pour les pays arabes

MOSCOU (AP). — Des milliers de jeunes Soviétiques offrent leurs services pour venir en aide aux Etats arabes contre Israël, a déclaré hier M. Vladimir Yarovik, président des jeunesses soviétiques.

UN FAIT PAR JOUR Aide-mémoire

Dès le début de la soirée de vendredi il était clair que la réunion de Glassboro n'aurait rien d'une réunion mondaine... La présence à-bas de tous les spécialistes américains dans toutes les affaires qui intéressent la stratégie américaine en portait témoignage.

Dressant un premier bilan de ses activités au Moyen-Orient Le CICR affirme n'avoir pas constaté d'infractions aux conventions de Genève

GENÈVE (AP). — Commentant des informations faisant état d'atrocités qui auraient été commises pendant la guerre entre Israël et les pays arabes, M. Roger Gallopin, directeur général du secrétariat du comité international de la Croix-Rouge a déclaré hier :

Les communistes se joignent à l'UNR pour repousser un projet d'amnistie

Petite guerre ouverte entre le pouvoir et le parlement à propos de l'amnistie, petite, certes, mais qui divise aussi bien la majorité que l'opposition.

Deux Genevois l'échappent belle

PONT-ALLENBY (AP). — Deux représentants genevois de la Croix-Rouge internationale, MM. Roland Troyon et Serge Nessi, ont été pris hier sous le feu des soldats israéliens alors qu'ils s'approchaient dans un camion portant la croix rouge à proximité du pont d'Allenby.

M. Podgorny fait lui aussi du tourisme

LE CAIRE (AFP-AP). — Le président Podgorny quittera le Caire pour Moscou ce matin à 7 heures GMT, annonce la radio du Caire.

Un israélien à Paris

PARIS (ATS-AFP). — « L'amitié entre la France et Israël, nous est très chère et nous ferons tout pour la préserver », a déclaré à Paris, M. Shimon Peres, ancien ministre de la défense d'Israël.

Les communistes se joignent à l'UNR pour repousser un projet d'amnistie

Petite guerre ouverte entre le pouvoir et le parlement à propos de l'amnistie, petite, certes, mais qui divise aussi bien la majorité que l'opposition.

Un des rois de la pègre marseillaise abattu

MARSEILLE (AFP). — Antoine Guerini, un des rois de la pègre marseillaise, a été abattu hier après-midi par deux tueurs circulant à motocyclette.

Un avion à réaction s'écrase en Pennsylvanie: 34 morts

BLOSSBURG, Pennsylvanie (AP). — Un avion à réaction « Bac III », de la compagnie « Mohawk », s'est écrasé en flammes, hier après-midi, à proximité de Blossburg, village du nord-ouest de la Pennsylvanie.

Des quadruplés en Yougoslavie

MOSTAR (AP). — Une Yougoslave, Mme Bosiljka Francuski, a donné naissance à des quadruplés: trois filles et un garçon.