

FEUILLE D'AVIS DE NEUCHÂTEL

RUE SAINT-MAURICE 4 • PARAÎT TOUS LES JOURS EXCEPTÉ LE DIMANCHE • TÉLÉPHONE (038) 5 65 01

LE PLUS ANCIEN JOURNAL DE LANGUE FRANÇAISE • FONDÉ EN 1738

LES IDÉES ET LES FAITS

L'idole déboulonnée

EN aura-t-il fallu du temps pour que soit liquidé le triste dictateur qui, dans un total arbitraire, dans l'esprit le plus impérialiste qui soit, et avec une incompétence en matière économique et financière qui a entraîné le pays à un niveau de vie bien inférieur à ce qu'il était en 1938, dirigeait les destinées de l'Indonésie abandonnée par les Néerlandais à l'instigation des Américains, lesquels ici, comme dans d'autres régions du globe (et au Viet-nam, pour l'heure) s'aperçoivent vingt ans après des conséquences de leur folle politique « anticolonialiste », si l'on veut, mais, dans tous les cas, anticivilisatrice.

Et c'est de là que sont nés tous les drames de ce temps. Encore n'est-il pas sûr que Soukarno, privé, il y a deux jours, de tous ses pouvoirs réels, mais qui reste président nominal jusqu'en 1968, date des élections (au lieu d'être le « président à vie », titre qu'il s'était octroyé) de la République indonésienne, ne tente pas de reprendre les rênes du gouvernement par un de ces « coups de Jarnac » dont il a le secret.

Le personnage est habile en effet. Déjà à fin septembre, quand l'armée appuyée par le peuple tout entier et par les manifestations prenant sans cesse plus d'ampleur chez la gent estudiantine, il avait réussi à « refaire surface » en limogeant le général Nasution résolu à mettre un terme à l'emprise croissante du communisme pro-chinois sur le gouvernement de Djakarta.

On se souvient, en effet, qu'avec la complicité de ce dernier, alors complètement sous la coupe de Soukarno, les marxistes-léninistes avaient même tenté de faire main basse sur l'ensemble du pays. Ce qui, précisément, provoqua la réaction du général Nasution et de l'armée.

XXX
Aujourd'hui, ce n'est plus lui — encore qu'il y collabore et qu'il soit réhabilité — qui est l'« homme fort » du nouveau régime. C'est le général Souharto qui, prenant la tête de la contre-révolution, de par le vote intervenu en sa faveur au Congrès du peuple indonésien, exercera la présidence provisoire du gouvernement jusqu'au scrutin qui se déroulera donc dans deux ans.

Son programme consiste d'abord — et c'est compréhensible dans un pays qui a été l'objet d'une menace rouge aussi précise — à lutter contre tous les vestiges du communisme, parti dorénavant interdit, mais installé encore au centre de Java, de par l'activité du frère de Soukarno lui-même.

Ce programme vise ensuite au désir de rétablir des relations normales avec tous les pays, qu'ils soient occidentaux ou qu'ils s'inspirent de l'idéologie marxiste, mais encore avec tous les Etats voisins de l'Indonésie. L'allusion, ici, est transparente. Elle concerne la Grande-Malaisie contre laquelle Soukarno avait entrepris une lutte de guérillas parce qu'il était mécontent des décisions de l'ONU — qu'il alla jusqu'à quitter, — attribuant certaines régions du nord de Bornéo à l'Etat malais.

René BRAICHET
(Lire la suite en dépêches)

L'espoir renaît à la cour de Belgique La reine Fabiola attend un héritier pour cet hiver

A plusieurs reprises déjà ses espoirs avaient été déçus

BRUXELLES (AP). — La reine Fabiola attend un bébé, a annoncé le grand maréchal de la cour.

Le communiqué officiel déclare :

« Le roi a le plaisir d'informer le pays qu'un heureux événement peut être attendu dans cette maison. Pour

mieux assurer son évolution, les médecins ont conseillé à la reine de renoncer à ses engagements publics prévus. »

Précautions

Le communiqué ajoute :

« Bien que, en raison de précédents, la réserve reste de rigueur sur l'issue souhaitée, le roi et la reine ont voulu faire partager leurs espoirs par la nation toute entière. »

Selon les milieux de la cour, la reine, tenant compte des avis des médecins, auxquels il est fait allusion dans le communiqué, n'assistera pas, la semaine prochaine, au dîner officiel offert en l'honneur du président Bourguiba, ni aux cérémonies de la fête nationale belge, le 21 juillet.

Déception

En août 1963, un communiqué de la cour annonça que la reine attendait un bébé. Mais, le 16 septembre 1963, un autre communiqué annonça que « les espoirs que de récentes infor-

mations concernant sa santé avaient suscité ne sont malheureusement plus fondés. »

Depuis, la reine aurait consulté d'éminents gynécologues dans plusieurs pays européens, mais cela n'a jamais été confirmé officiellement.

La naissance est attendue l'hiver prochain, a dit le porte-parole, qui a ajouté que, comme c'est la tradition dans de tels cas, les hautes personnalités belges ont été informées des espérances du couple royal.

Baudouin, 35 ans, a épousé Dona Fabiola Mora y Aragon, 28 ans, à Bruxelles, le 15 décembre 1960.

Depuis, à plusieurs reprises, des rumeurs ont couru en Europe annonçant que la reine des Belges attendait un enfant, mais les espoirs de la famille royale ne se sont jamais matérialisés.

En juin 1961, Jean XXIII fut informé par le roi et la reine d'une naissance possible. Lorsque la nouvelle parvint en Belgique, elle souleva de nombreuses critiques de la part de Belges mécontents de n'avoir pas été informés les premiers.

Par la suite, cependant, il fut annoncé que la reine n'aurait pas d'enfant.



La reine Fabiola a retrouvé son sourire (Téléphoto AP)

UN HOMME HEUREUX AU TOUR DE FRANCE



Le Français Lucien Aimar endosse avec joie le maillot jaune qu'il a ravi au Hollandais Janssen, au terme de la 17^{me} étape du Tour de France cycliste, Briançon-Turin. Sa joie est d'autant plus grande que, sous les ordres de son capitaine Anquetil, il a joué une mauvaise farce à Poulidor et dont vous lirez les péripéties en pages sportives.

(Téléphoto AP)

Ça leur fait une belle jambe...



Après le « pop art », l'« op art », voici le « leg art » (de l'anglais « leg » : la jambe !). Rien ne sert de porter la mini-jupe si elle ne sert pas à montrer... quelque chose. Les Anglaises ont maintenant lancé le « bas à fleur », le « bas tabléau synoptique », entre autres. Et attention à ne pas dépasser la vitesse limite dans les courbes... du mollet !

(Téléphoto AP)

Qui donc aurait attaqué les autres jeunes femmes ?

Wohlfahrt n'aurait peut-être tué qu'une des disparues de l'autoroute Bâle-Carlsruhe

Il s'agirait de l'Américaine Eleanor Friday

CARLSRUHE (AP). — La police allemande n'attend plus qu'une décision des autorités espagnoles pour envoyer deux inspecteurs à Alicante, a annoncé, à la suite de l'arrestation à Benidorm de Waldemar Wohlfahrt, le conseiller Adolf Beier, qui dirige la commission d'enquête chargée de faire la lumière sur la série d'assassinats de femmes perpétrés à proximité de l'autoroute de Karlsruhe.

Le conseiller Beier a précisé que si Wohlfahrt était recherché par Interpol c'était parce qu'il était considéré comme suspect dans le cas de la mort de l'Américaine Eleanor Mae Friday, 25 ans, assassinée le mois dernier.

Il n'y a pas de preuves cependant que Wohlfahrt soit mêlé aux meurtres d'une autre Américaine et de deux Allemandes commis vers la même époque, a ajouté le conseiller.

Mais, les jeunes femmes assassinées avaient auparavant pris place dans une voiture rouge semblable à celle du jeune Allemand.

Ce dernier a été transféré de Benidorm à la prison d'Alicante et pourrait, d'ici peu, être amené à Madrid en attendant qu'une décision soit prise à

son sujet. S'il accepte d'être extradé des policiers allemands viendront le chercher et le ramèneront à Francfort par avion.

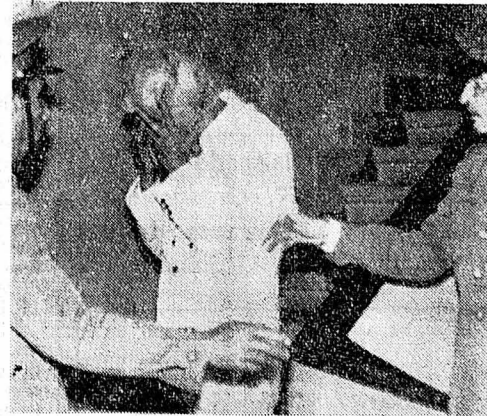

Waldemar Wohlfahrt au moment de son arrestation.

(Téléphoto AP)

BEAU TEMPS EN PLAINE

Mais, en montagne le ciel sera nuageux

Il a neigé au Sautis, mais l'été reprend son vrai visage, après quelques jours assez maussades. Aujourd'hui et dimanche, le ciel sera clair ou peu nuageux en plaine. La température, comprise entre 9 et 14 degrés le matin, atteindra 20 à 25 degrés sur le Plateau et 28 degrés en Valais. En revanche, en montagne, à l'exception de l'est des Préalpes et des Grisons, le ciel sera nuageux.

Dans une déclaration sur la sécurité de l'Europe

Les pays du pacte de Varsovie admettent qu'il y a de « bons » Allemands de l'Ouest

BUCAREST (AP). — Dans une déclaration sur l'Europe, publiée hier, les sept pays communistes qui ont participé à la conférence du pacte de Varsovie demandent la réunion d'une conférence sur la sécurité européenne, à laquelle participeraient tous les pays intéressés.

Le document de 18 pages attaque la politique de la République fédérale allemande, mais, fait inhabituel, note qu'il existe en Allemagne de l'Ouest des éléments qui sont d'accord avec les communistes au sujet de la politique de paix. La déclaration condamne d'autre part les pays d'Europe qui soutiennent la politique américaine au Viet-nam.

EN SEPT POINTS...

Voici en résumé les principaux points de la déclaration :

● Les membres du pacte de Varsovie lancent un appel à tous les pays européens afin qu'ils développent des relations basées sur la coexistence pacifique, qu'ils étendent toutes les formes de contacts et qu'ils se traitent les uns les autres sur un pied d'égalité.

● Ils appellent une diminution de la tension militaire et l'abolition des pactes militaires, spécialement de l'OTAN et du pacte de Varsovie. Mais, ajoutent-ils, tant que l'OTAN existera, le pacte demeurera fort et vigilant ;

● Ils demandent une fois de plus la suppression des bases militaires étrangères, le retrait des troupes étrangères, et autres mesures propres à réduire la tension, y compris la création de zones dénucléarisées ;

● Ils demandent que l'accès aux armes nucléaires soit interdit à l'Allemagne de l'Ouest ;

● Ils demandent que les frontières actuelles en Europe soient acceptées par tous ;

● Les deux Etats allemands doivent être reconnus comme tels. Les signataires demandent également « un rapprochement progressif entre les deux Etats souverains allemands et l'établissement de la compréhension entre eux ; et enfin,

● Le dernier point de la déclaration porte sur l'appel pour une conférence sur la sécurité européenne.

La déclaration qui serait signée par la conférence envisagée devrait être ouverte à l'adhésion de tous les Etats intéressés. Les Etats signataires du traité de Varsovie ne font aucune exception quant aux participants à la discussion.

Cette précision indique que les Etats-Unis seraient admis à la conférence, alors qu'au printemps, en lançant l'idée d'une telle conférence, l'Union soviétique en écartait les Etats-Unis. Quant aux participants à une telle discussion, les Etats du traité de Varsovie ne font aucune exception. Il appartient à chaque pays de décider de participer ou non à la discussion.

Lire aujourd'hui

NEUCHÂTEL: 3500 ÉCOLIERS QUI COURENT APRÈS LES VACANCES...



Les cahiers au feu et le maître au milieu... Mais avant, ce sont les écoliers que l'on lance au milieu de la fête. Ils étaient 3500 hier à Neuchâtel à fêter l'heure des vacances. (Avispress J.-P. Baillet)

(Informations en pages régionales)

Accident mortel à Yverdon

OUVRIER ÉLECTROCUTÉ

(Lire en pages régionales.)

Pages 2, 3 et 6 : L'actualité régionale
Pages 9 et 11 : Les sports
Page 14 : Les programmes radio-TV du week-end

Page 15 : Nos dessins humoristiques. Les menus propos d'Olive
Page 20 : Notre magazine de la télévision
Page 23 : L'actualité cinématographique

Tailleurs, à vos marques...

Le soldat suisse aura un nouvel uniforme « presque sur mesure »

BERNE (ATS). — Le département militaire lance un concours d'idées pour un nouvel uniforme de sortie. Un prix de 5000 francs récompensera le meilleur projet pour la tunique et le pantalon. On promet un prix de 1000 francs pour la meilleure casquette de sortie et un prix de 3000 francs pour un manteau de pluie avec doublure amovible.

Le concours qu'organise le service technique militaire, prendra fin le 31 décembre. Toutes les personnes et entreprises ayant domicile en Suisse peuvent y participer, et plus spécialement les entreprises spécialisées dans la confection des textiles. Le règlement précise que le tissu devra être de la « gabardine d'officier ». Un jury de 15 membres dont deux femmes, examinera les envois selon les critères suivants : aspect, qualités pratiques et prix.

L'uniforme doit être « plaisant, mais dégagé des modes éphémères ». Il doit en outre être « agréable à porter mais solide et durable ».

UN COMPLET « SUR MESURE » !

Lors de la « revue de mode » organisée en mars dernier par le D.M.F., il avait été question de ce nouvel uniforme et d'un concours auquel participeraient les industries suisses des textiles, ce qui avait été vivement approuvé par l'industrie lainière nationale.

Cette dernière a d'ailleurs déjà fait des études et elle souligne qu'il faudrait adapter l'uniforme au soldat, et non le contraire.

Elle estime aussi qu'il serait judicieux de confier la fabrication du nouvel uniforme à des entreprises spécialisées.

Les tailleurs qui travaillent à domicile pourraient, en compensation, faire de nombreux travaux pour d'autres entreprises qui, par manque de personnel, font confectionner des vêtements à l'étranger.

Il est temps, dit le rapport annuel de l'industrie lainière suisse, de comprendre qu'il n'est plus possible de créer un uniforme unique convenant à tous les usages : l'instruction, le combat et la sortie.

LES MONTAGNES SE VIDENT...

L'exode horloger a commencé

Y-a-t-on songé? Cette année 1966, on fête les trente ans des premiers accords professionnels...

AVIS TARDIFS

VALANGINES ET MALADIÈRE
Culte : 9 heures (Horaire d'été)

MATTHEY

Electricité - Téléphone
Sablons 53, Neuchâtel, tél. 5 71 35
L'entreprise SERA FERMÉE du 18 juillet au 6 août 1966 y compris,

LIGNIÈRES

Place du Battoir

Grande fête de nuit

organisée par la Société de tir

Société de tir CARABINIERS

Dimanche matin 8 - 12 heures
DERNIER TIR OBLIGATOIRE

Salle de spectacles

Boudry

Ce soir, dès 21 heures,

grand bal

de la Fête de la jeunesse
conduit par l'Orchestre
« Music makers »
(6 musiciens)

Prolongation d'ouverture autorisée
Rubans de danse - Cantine bien fournie

SOFFS ET SOLDATS

Dimanche matin dès 0800

TIRS OBLIGATOIRES

Aujourd'hui

RÉOUVERTURE

Boulangerie-Pâtisserie Weber,
Serrières
Ce soir, 20 h 30,
au large du quai
Osterwald

parade de ski nautique

Entrée libre

URGENT

Nous cherchons CHAUFFEUR
30 à 35 ans, permis A, de nationalité
suisse. Tél. (038) 6 50 10.

La boulangerie

LOUIS SIMONET, Orangerie 2
sera fermée, pour cause de vacances,
du 11 au 31 juillet 1966

Fiduciaire

Georges Fässli & Cie
Fermée du 9 juillet
au 2 août

SOCIÉTÉ DE TIR DU GRÜTLI

cet après-midi de 14 h à 18 h

TIR OBLIGATOIRE

300 m et 50 m
dernier tir, dimanche 31 juillet

Garage Hirondelle

Pierre Senn, Neuchâtel
Ouvert le samedi matin

LA TÈNE-PLAGE, MARIN

Ce soir

Danse

avec l'excellent orchestre « Trocadéros »

Bagatelle

déjà... 10 ans
et toujours
ses excellents menus

DERNIÈRES

R. E. L. D. AUJOURD'HUI
ET DEMAIN
IRRÉVOCABLE

IMPRIMERIE CENTRALE

et de la
FEUILLE D'AVIS DE NEUCHÂTEL
S. A.
rue Saint-Maurice 4 - Neuchâtel
Direction générale : Marc Wolfrath
Direction politique du journal :
René Braichet
Rédacteur en chef : Jean Hostettler

L'horlogerie, où en 1936 seulement, l'on attribua un jour par année pleine de service dans l'entreprise. On a certes peine à imaginer aujourd'hui qu'il y a trente ans, l'on pouvait avoir travaillé sa vie durant sans avoir eu jamais le moindre jour de congé payé...

Mais aujourd'hui, avec trois semaines au minimum et obligatoires, tout a changé. D'abord ces villes de la Chaux-de-Fonds et du Locle qui se délestent d'un coup du quart, du tiers de leurs habitants! Un phénomène, on vous en répond : car ce sont tout d'abord les étrangers (le dixième de la population au bas mot) qui n'ont évidemment qu'un souci : s'en aller le plus vite possible qui en Italie (la plupart), qui en Espagne, rejoignent les leurs, la terre natale ou familiale, y retrouvent le bon temps. Puis les autochtones, qui vont chercher dans la plaine la température dont le haut-Jura ne les gratifie pas et dont ils ont rêvé tout l'hiver. Enfin les voyageurs d'instinct, ceux qui veulent voir du pays et qui n'attendront pas samedi pour s'enfuir à tire d'ailes, de moteurs ou de pédales : on les reverra déguerpir à la sortie même de l'usine, à 17 heures, fermeture des jours de fête.

VA ET VIENT
Pour la Chaux-de-Fonds et le Locle, c'est assez extraordinaire, car tout le mois de juillet, les fenêtres des usines, de la moitié des magasins, du tiers des appartements, auront rideaux

baissés et portes closes. Les cordonniers ferment, les bouchers à moitié, les boulangers itou. On pourra « farinier » tout au long de l'avenue Léopold-Robert. Seulement, depuis un travers de temps, ce pays idéal l'été — promenades partout, paradis de la balade et de l'excursion, pâturages ouverts, température tempérée — attire le voyageur encore plus (pour l'instant) que l'hôte de séjour. Un passage nombreux et croissant alimente la circulation dans les rues ou les magasins : on s'aperçoit donc beaucoup moins de la grande « vidée » des villes. Un jour viendra où les partants s'aviseront de louer leur appartement de ville, prêt à l'usage, à ceux qui précisément désiraient un calme séjour dans les fraîcheurs jurassiennes, l'agrément de la ville et celui de la campagne. On ne le pratique pas encore ; le « Breichon du haut » tient trop encore à son « chez-soi » pour le prêter ou louer à autrui, mais cela viendra sûrement. Tout au moins sous la forme d'échanges de logements, puisque cela assure les deux bailleurs que l'autre ne fera chez vous ce qu'il ne voudrait pas que l'on fit chez lui.

Enfin, si dix, douze mille s'en vont il en reste quand même trente mille à la Chaux-de-Fonds ; dix mille au Locle, si cinq mille prennent le large ! Un restaurateur nous affirmait que les mois de juillet et d'août étaient ceux où il alignait ses plus brillantes recettes, et cela non seulement à cause du mouvement touristique, mais du fait des indigènes, qui, eux passant vacances au logis, pratiquent la table d'hôte. Il est exact que de séjourner dans le haut-Jura à cette époque est un véritable délice, il y a partout un petit air de fête qui va comme un gant à ces cités trop sévères. Et les plaisirs champêtres et sylvestres, ah !
J.-M. N.

Pourquoi un couple d'horlogers n'a-t-il pas ses vacances en même temps ?

Cette fin de semaine est marquée dans la Métropole de l'horlogerie par un encombrement inhabituel des routes de la Vue-des-Alpes et de celles menant en France notamment, et par une prise d'assaut des quais de la gare.

C'est en effet lundi que débutent les vacances horlogères, pour une partie des Chaux-de-Fonniers du moins, car les vacances officielles ont été fixées, par le syndicat patronal des producteurs de la montre, du 18 juillet au 6 août.

Toutefois, certaines fabriques (à moitié environ) ont fermé leurs portes hier soir et les ouvriront à nouveau le 1er août. Pourquoi ce décalage qui provoque, dans certains cas, quelques petits ennuis ?

Il arrive, en effet, dans les familles où les deux conjoints travaillent, que l'un ait ses vacances dès le 11 juillet tandis que l'autre ne les a que dès le 18.

Deux raisons à ce décalage. La première et la plus importante : on a estimé, dans certaines fabriques, qu'il était plus judicieux de grouper les vacances sur un seul mois, afin de faciliter aux ouvriers leurs démarches en vue de la location de logements de vacances, de chalets, ou autres emplacements de camping. On est dès lors revenu sur la décision du syndicat des patrons, en avançant les vacances d'une semaine.

Deuxième raison : certaines fabriques de fournisseurs travaillant avec des établissements du Locle ou de Saint-Imier, notamment, ont été obligées de fermer leurs ateliers en même temps que ces usines de l'Erguel ou de la Ville mère, soit dès le 11 juillet.

Mais alors, pourquoi le syndicat patronal, lorsqu'il a fixé les dates des vacances (il s'agit là, d'ailleurs, d'une recommandation et non de dates obligatoires), n'a-t-il pas groupé les trois semaines en juillet ? Une raison bien simple : la rentrée du travail aurait alors eu lieu le 1er août.

Et, bien que le 1er août ne soit pas un jour férié obligatoire, les patrons ont estimé qu'il n'était pas très gai de retrouver

son établi à l'occasion de la Fête nationale ! Une raison qui se défend.
Bh.

RÉGION DES LACS

Les gros bateaux vont-ils être obligés de « bouder » le port de Chevroux ?

La situation particulière du port de Chevroux pose un épineux problème à la Compagnie de navigation. On sait en effet que ce port est doté de deux débarcadères, l'un à l'extrémité du môle, et qui n'est utilisé qu'en temps de basses eaux, lorsque le deuxième appontement, situé à proximité de la rive, est inabordable.

Le plus souvent qu'ils le peuvent, les bateaux de la Compagnie de navigation abordent à ce deuxième appontement pour éviter aux voyageurs l'angoisse à parcourir à pied toute la longueur de la jetée (500 à 600 mètres). Or, depuis quelque temps, cet appontement « intérieur » est inabordable du fait d'un banc de sable qui s'est constitué dans le chenal. Et voici qu'en raison des vagues de ces derniers temps, sans doute, le débarcadère « au large », à l'extrémité du môle est lui-même envahi par le sable : au pied des bûches d'appontement on compte à peine soixante centimètres de hauteur d'eau.

La Compagnie de navigation allait-elle devoir renoncer à l'escale de Chevroux pour raison d'impossibilité d'abordage ? Vendredi 1er juillet, par un heureux hasard, une drague croisée à la hauteur de Chevroux et les hommes d'équipage d'un de nos « gros » bateaux prirent l'intelligente initiative de demander aux dragueurs de creuser une tranchée sous-marine suffisante pour permettre le passage. C'est pourquoi Chevroux est encore desservi par le service régulier à l'horlaire.

Mais la Compagnie de navigation a mis la municipalité de ce sympathique village devant ses responsabilités : si rien ne devait se faire, il est probable que les bateaux de la compagnie devraient rayer Chevroux de leurs itinéraires. Le coût des travaux de dragage nécessaires s'éleverait à quelque dix ou quinze mille francs.

Observations météorologiques

Observatoire de Neuchâtel. — 8 juillet. Température : Moyenne : 16,7 ; min. : 12,6 ; max. : 20,8. Baromètre : Moyenne : 723,4. Eau tombée : 0,3 mm. Vent dominant : Direction : nord ; force : assez fort. Etat du ciel : nuageux, clair le soir.

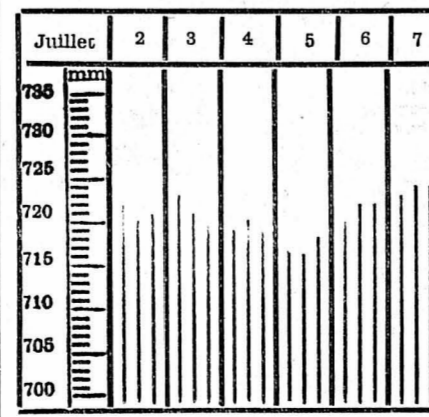

Niveau du lac du 7 juill., à 6 h 30 : 429.28
Température de l'eau (8 juillet) : 18° 1/2

Prévisions du temps. — Nord des Alpes, Valais, Grisons : Le ciel sera généralement clair ou peu nuageux en plaine et en montagne, à l'exception toutefois de l'est des Préalpes et des Grisons, où l'on peut s'attendre par moments à une nébulosité encore assez abondante. La température, comprise entre 9 et 14 degrés le matin, atteindra 20 à 25 degrés sur le Plateau, 24 à 28 degrés en Valais.

A l'hôpital des Cadolles

Manifestation de sympathie à l'occasion du départ de Mlle Guex, infirmière-chef

Pendant près de 20 ans, Mlle Léa Guex, infirmière-chef des Cadolles, a consacré son temps, ses forces, son intelligence et son cœur au service de l'hôpital, de son personnel, de ses malades. L'âge de la retraite ayant sonné, il fallut malheureusement prendre congé de Mlle Guex et la direction de l'hôpital remarquablement secondé par M. Yves Smith, administrateur et ses collaborateurs, avait organisé les 6 et 7 juillet deux manifestations, l'une pour l'ensemble du personnel, l'autre pour les médecins, assistants et responsables des différents services de l'hôpital. Au cours de ces rencontres, M. Philippe Mayor, directeur des services sociaux et de l'hôpital, M. Yves Smith, administrateur de l'hôpital et le Dr Jules Barrelet, doyen des médecins des Cadolles, transmirent à Mlle Guex en termes très sincères et émouvants l'expression de l'affection et de la reconnaissance de tous ceux qui ont été ses collaborateurs.

Des infirmières, poétesses et musiciennes, dirent à leur chef, de façon charmante par une « évocation de la belle époque » tout ce qu'elle a donné à l'hôpital. Au cours du repas servi aux hôtes du jeudi soir, la Chanson neuchâteloise vint aussi dire à sa manière

que la ville elle-même s'associait aux témoignages de gratitude adressés à Mlle Guex.

De riches souvenirs ont été offerts à Mlle Guex de la part de la ville, des médecins, des assistants et du personnel, souvenirs qui embelliront ses années de retraite et lui rappelleront qu'à Neuchâtel, elle compte beaucoup d'amis reconnaissants.

NOUVELLE INFIRMIÈRE-CHEF

Pour remplacer Mlle Guex, la direction de l'hôpital des Cadolles a fait appel à Mlle Huguette Robert. Mlle Robert a fait ses études à l'école d'Infirmières de La Source à Lausanne dont elle obtint le diplôme en 1956. Pendant les dix années qui suivirent, elle travailla à plusieurs reprises à l'hôpital des Cadolles qu'elle connaît donc bien. Mais désirant compléter sa formation professionnelle, elle consacra une année et demie au Comité international de la Croix-Rouge à Genève qui par la suite lui confia un stage en Algérie.

Enfin Mlle Robert vient de passer l'année au Centre de sciences hospitalières rattaché à l'Université de Louvain (Belgique) où elle acquit les connaissances indispensables à l'accomplissement de sa tâche actuelle.

VAL-DE-TRAVERS

Le Conseil général de Noiraigue a siégé hier soir

De notre correspondant :

Le Conseil général de Noiraigue s'est réuni hier soir au collège sous la présidence de M. Louis-Arthur Jeanneret (rad.). M. Pierre Magnin est excusé. Le procès-verbal de la séance du 7 juin est accepté à l'unanimité. L'ouverture des débats, le président du Conseil général donne connaissance d'une lettre de M. Roger Thiébaud (rad.) président de commune, qui, sur pression de ses amis, revient sur sa démission. Au point 1 de l'ordre du jour, pour la bonne règle, M. Roger Perrenoud (rad.) propose le président de commune, M. Thiébaud. M. Marcel Aggio (soc.) estime qu'il s'agit d'une comédie mais propose qu'ils s'abstiennent de voter. Pour cette modification de table, 27 interventions ont donné cours à une longue discussion. M. Roger Perrenoud (rad.) proposait une réunion des deux groupes afin d'étudier plus à fond ce problème important, surtout lorsqu'on connaît les difficultés des autorités pour retenir la population au village. On a cru un moment... au dégel des deux groupes politiques, mais hélas, la commission Perrenoud n'a pas été retenue, car il faut remplir les bordereaux d'impôts et d'après le conseiller communal Armand Clerc (rad.), président de la commission de développement, la commune de Noiraigue ne possède pas la trésorerie de la Banque cantonale ! Après les interventions des conseillers communaux Freddy Monnard et Jean-Pierre Calame, Mme Cécile Montandon (rad.) estime qu'il faut se rallier au projet présenté par le Conseil communal, ce qui est fait. Après l'initiation de la votation, une baisse de 10 % de l'impôt sur les revenus des personnes physiques et morales, l'exécutif propose une réduction uniforme de 10 % ; en revanche, en ce qui concerne les personnes morales, et considérant que le taux de l'im-

position a été ramené de 90 à 80 %, l'exécutif estime qu'une nouvelle réduction n'est pas à envisager. Il propose donc de maintenir le taux de 80 %, le taux proportionnel de 3 % étant maintenu pour la fortune. Le Conseil général accorde à l'unanimité après les explications de M. Jean-Pierre Calame, un crédit de 19,000 fr. pour le surfacage des rues. Après une motion du groupe socialiste, le projet concernant l'ouverture d'une classe surveillée après les vacances est accepté à l'unanimité. La contribution des parents a été fixée à 24 fr. par enfant et par année ; elle sera en partie remboursée selon le barème suivant : de 1 à 3 absences non justifiées par an, 100 % ; de 4 à 7 absences non justifiées, 70 % ; de 8 à 10 absences non justifiées, 20 %.

Le Conseil général accepte à l'unanimité le rapport relatif à l'application de la nouvelle loi sur les communes. Il s'agit de différents fonds spéciaux amalgamés en une réserve générale. Les fonds des ressortissants d'éducation et Edmond Jeannot sont incorporés à la fortune communale. Une quinzaine de fonds pour un montant de 52,000 fr. sont portés en réserve générale, tandis que six, totalisant 138,000 fr., sont transférés en conservant leur intitulé. Les conseillers généraux acceptent (après une brève discussion et après que les conseillers communaux se sont retirés) d'augmenter leurs traitements avec effet rétroactif au 1er janvier.

Dans les divers, M. L. Demarchi (rad.) membre de la commission scolaire, prend la parole concernant une affaire d'absence non justifiée et déclare qu'il ne participera plus aux délibérations de cette commission tant que ce cas ne sera pas réglé. Le président du Conseil général l'informe qu'il s'agit d'une affaire interne et le prie d'en parler lors d'une prochaine séance de ladite commission. Il s'agit peut-être d'une erreur administrative, comme l'invitation adressée aux sociétés locales pour participer à la Fête de la jeunesse dimanche. La parole n'étant plus demandée, le président lève la séance à 21 h 30.

Le pasteur et Madame Jean Loup et leurs enfants, à Neuchâtel ; Monsieur et Madame Paul Loup, leurs enfants et petite-fille, à Môtiers, Berne et Interlaken ; Monsieur et Madame Francis Loup et leurs enfants, à Môtiers ; Monsieur et Madame René Steck-Loup et leurs enfants, à Lucerne ; Madame Alice Bouchier-Petitpierre, à Lausanne ; Monsieur et Madame René Piguet-Loup et leur fils à Renens ; Monsieur et Madame Pierre Loup et leurs enfants, à Genève ; Mademoiselle Hélène Latour, à Môtiers, ainsi que les familles Loup à Auvier, Neuchâtel et Zurich ; Monsieur et Madame Max Beuret, à Fleurier, ont le grand chagrin d'annoncer le décès de

Madame Jean LOUP

née Charlotte PETITPIERRE
leur très chère mère, belle-mère, grand-mère, arrière-grand-mère, sœur, tante, parente et amie, que Dieu a reprise à Lui, dans sa 79me année.
Môtiers, le 7 juillet 1966.

Aimez-vous les uns les autres comme je vous ai aimés, vous aussi, aimez-vous les uns les autres.
Jean 13 : 34.
L'ensevelissement aura lieu à Môtiers, le 10 juillet, à 13 h 30.
Culte pour la famille au domicile mortuaire à 13 heures.

Cet avis tient lieu de lettre de faire part

TRAVERS

Pas trace des cambrioleurs

(sp) Jusqu'à présent, il n'a pas encore été permis d'identifier le ou les auteurs du cambriolage commis cette semaine au magasin de la coopérative, où une somme d'environ 100 fr. a été dérobée. On est quelque peu enclin à croire que celui ou ceux qui ont fait ce coup sont le ou les mêmes qui avaient déjà subtilisé plus de 3000 fr. dans le même magasin.

MOTIERS — Mort subite

(sp) Avant hier soir, alors qu'elle parlait à la litière avec son fils, Mme Jean Loup, âgée de 79 ans, est décédée subitement d'un infarctus du myocarde. Mme Loup fit partie pendant de nombreuses années du cheur mixte paroissial, du comité de la Goutte de lait, du dispensaire et des dames inspectrices.

COUVET — Pour le 1er août

(sp) Pour commémorer la fête nationale, le Conseil communal a décidé que, comme les années précédentes, la manifestation se déroulerait aux Champs-Girard. L'orateur officiel sera le pasteur Tissot.

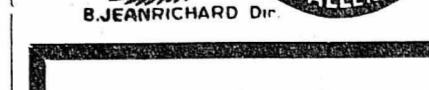

Dieu est amour.

Madame et Monsieur Arthur Giracca-Bovet, à Renens ; Monsieur et Madame Marcel Bovet et leur fils, à Riniken ; Monsieur Gaston Bovet, à Saint-Blaise ; Madame Madeleine Giracca, à Renens ; Madame et Monsieur Boss-Bovet, à Riniken, ainsi que les familles parentes et alliées, ont le chagrin de faire part du décès de

Monsieur Georges BOVET

leur cher frère, beau-frère, oncle, cousin, parent et ami, que Dieu a repris à Lui, après une longue maladie, le mercredi 6 juillet, dans sa 76me année.

Aimez les vivants, rendez-les heureux, car la mort pour eux est une délivrance.

L'ensevelissement aura lieu samedi 9 juillet, culte au temple de Noiraigue, à 13 h 30.

Domicile mortuaire : hôpital de Couvet.

Cet avis tient lieu de lettre de faire part

Repose en paix, cher époux.

A la lumière de ce monde, mes yeux se sont fermés et à travers la nuit profonde, vers toi mon âme s'en est allée. Accueille-moi, Seigneur-Jésus.

Madame Robert Wisser-Linder, ainsi que les familles parentes et alliées, ont la profonde douleur de faire part de la perte irréparable qu'elles viennent d'éprouver en la personne de

Monsieur Robert WISSER

maitre peintre
leur très cher époux, frère, beau-frère, oncle, cousin et ami que Dieu a rappelé à Lui après une courte maladie

Neuchâtel, le 8 juillet 1966. (Parcs 34).

L'incinération aura lieu samedi 9 juillet.

Culte à la chapelle du crématoire à 11 heures.

Domicile mortuaire : hôpital Pourtales.

Il ne sera pas envoyé de lettre de faire part, le présent avis en tenant lieu

Monsieur Claude Pizzera ; Monsieur Benoit Pizzera et sa fiancée Mademoiselle Isabelle Clerc ; Monsieur Vincent Pizzera ; Monsieur et Madame Joseph Pizzera ; Mademoiselle Yvonne Givel, à Payerne ; Madame Josette Pizzera, à Grenoble ; Madame Louise Pizzera, à Neuchâtel ; Monsieur et Madame Pierre-Louis Pizzera, à l'île d'Elbe ; les familles parentes et alliées, ont l'immense chagrin de faire part du décès de

Madame Claude PIZZERA

née Adrienne KREBS-ROBERT
leur chère épouse, mère, belle-fille, belle-sœur, nièce, cousine et amie, enlevée à leur affection, après une très longue maladie.

Colombier, le 8 juillet 1966. (Sombacour)

Dieu est amour.

L'incinération, sans suite, aura lieu à Neuchâtel, lundi 11 juillet.

Culte à la chapelle du crématoire, à 10 h 45.

Prière de ne pas faire de visites

Cet avis tient lieu de lettre de faire part

La direction et le personnel de Pizzera S.A., à Neuchâtel, ont le profond chagrin de faire part du décès de

Madame Claude PIZZERA

épouse de Monsieur Claude Pizzera, membre du Conseil d'administration. Neuchâtel, le 8 juillet 1966.

Culte au crématoire de Neuchâtel lundi 11 juillet, à 10 h 45

Domicile mortuaire : 12, route de Planeyse, à Colombier.

Pour cause de deuil, les bureaux de l'entreprise seront fermés lundi.

La direction et le personnel de Société technique S.A., à Genève, ont le pénible devoir de faire part du décès de

Madame Claude PIZZERA

épouse de Monsieur Claude Pizzera, membre du Conseil d'administration. Neuchâtel, le 8 juillet 1966.

Culte au crématoire de Neuchâtel lundi 11 juillet, à 10 h 45.

Domicile mortuaire : 12, route de Planeyse à Colombier.

La direction et le personnel de Piersa S.A., à Marin, ont le grand regret de faire part du décès de

Madame Claude PIZZERA

épouse de Monsieur Claude Pizzera, membre du Conseil d'administration. Neuchâtel, le 8 juillet 1966.

Culte au crématoire de Neuchâtel lundi 11 juillet, à 10 h 45

Domicile mortuaire : 12, route de Planeyse à Colombier.

La direction et le personnel de Piersa S.A., à Marin, ont le grand regret de faire part du décès de

Madame Claude PIZZERA

épouse de son secrétaire dévoué. Pour la cérémonie funèbre, consulter l'avis de la famille.



La direction et le personnel de l'entreprise Pizzera & Poletti S.A., Lausanne, ont le pénible devoir d'annoncer le décès de

Madame Adrienne PIZZERA-KREBS

belle-fille de son administrateur, Monsieur Joseph Pizzera et épouse de Monsieur Claude Pizzera.

Ils garderont le meilleur souvenir de la défunte.

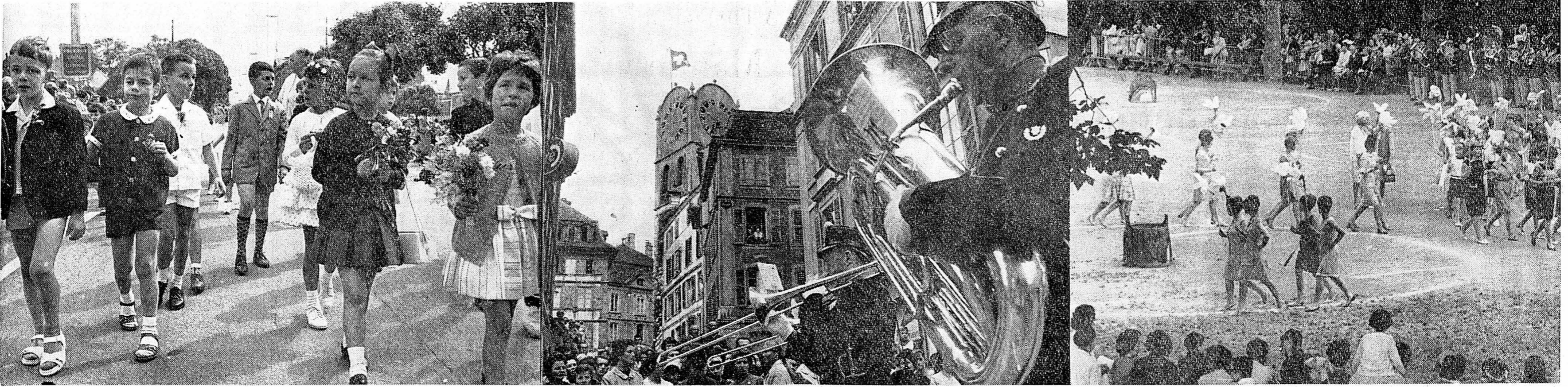

(Photos J.-P. Ballois)

FÊTE DE LA JEUNESSE

Moins d'enfants mais en tout cas les mêmes dentelles qui froufroutent soudain au pied de la République...



Le cortège de la jeunesse, qui a parcouru hier matin les rues de Neuchâtel, était moins important que celui des dernières années. N'ayons crainte, les enfants ne sont pas en voie de disparition. Les autorités scolaires ont pris l'heureuse décision de licencier les « grands », ce défilé étant souvent une corvée pour eux. Les aînés des écoles primaires, secondaires et classiques se sont retrouvés sur la place du Mail pour se mesurer dans différents jeux.

Les trois mille cinq cents enfants convoqués pour le cortège étaient séparés en cinq groupes. Les tout petits (et les plus mignons) ouvraient la marche, les demoiselles de l'Ecole supérieure et de l'Ecole professionnelle la fermant avec élégance.

Des toilettes ravissantes

Un cortège de la jeunesse est avant tout un défilé de mode important. Les mamans tiennent à ce que leurs enfants soient les plus beaux et les plus admirés. Robettes

fleuries ou robe à la Courrière, vêtements en soie, en toile ou en voile forment un immense bouquet multicolore. Nous avons noté avec plaisir que les robes des jeunes filles sont moins compliquées que précédemment, que les garnitures extravagantes, les rubans et les chichis disparaissent. Les habits sont ravissants et... mettables après la fête.

Quant aux garçons, ils préfèrent la tenue pratique à l'habit de cérémonie. Les chemises à fleurs cotoyaient les chemises blanches, mais la joie était la même sur tous les visages de leurs propriétaires.

Relevons également l'élégance des membres du corps enseignant, féminins et masculins.

Géraniums et cerfs-volants

Quelques-unes des cent vingt-six classes du cortège préparent soigneusement le défilé. Les élèves des premier et deuxième degrés apprennent à marcher en rangs espacés. Tout va bien pendant les cinq cents premiers mètres du parcours, mais, à la hauteur du monu-

ment de la République, la tradition veut que des caramels tombent du ciel, semant la déroute parmi les jeunes qui se précipitent sur les douceurs. Le spectacle est ravissant: on voit subitement apparaître des centaines de petites caillottes garnies de dentelles. Les institutrices rêvaient enfin à regrouper leurs élèves, les petits derrière retrouvent leur juste place, cachés sous les jupettes, et le cortège reprend ses droits.

Des enfants portaient des cerceaux fleuris, des géraniums ou des cerfs-volants qui remplaçaient les traditionnels bouquets d'œillets ou de pois de senteur.

Police et musiques

Un détachement de la police locale, la Musique militaire de Neuchâtel, les autorités scolaires, les conseillers communaux et des invités sont les premiers à passer devant les nombreux spectateurs groupés sur tous les trottoirs.

Les sociétés de musique sont de la fête et entraînent chaque groupe: « Echo du Vignoble », Croix-Bleue,

l'« Avenir », Fanfare des cheminots, la « Baguette ». Relevons la belle tenue des fifres et tambours « Les Armourens » qui ont fait une excellente impression. Cet ensemble est en nets progrès. La fanfare de Bourdy a toujours la cote, elle choisit un répertoire d'airs entraînants, modernes, qui enchante les gosses. Mais nous donnerons la palme, cette année, à la Musique militaire de Colombier. En queue de cortège, elle lança joyeusement les notes de l'hymne aux vacances: « Le Travail c'est la santé — N'rien faire c'est la conserver — Les prisonniers du boulot — N'font pas de vieux os... »

Le soleil a enfin montré le bout de ses rayons au moment où les élèves entraient dans le Temple du bas et dans la Collégiale pour participer aux cérémonies officielles. En ville, une grande animation se créa grâce aux concerts donnés par les fanfares, aux marchands de ballons, de sifflets et de trompettes.

La première partie de la Fête de la jeunesse pouvait s'intituler: « Manifestation pleinement réussie. »

RWS



Un après-midi sur la place du Mail

Pistolets à eau, pistolets à pois jaunes, pistolets à amorce, trompettes, sifflets, glaces, barbes à papa, rires et cris, des milliers de gosses hurlent leur joie de vivre. L'école est finie, vivent les vacances et vive la Fête de la jeunesse!

La magnifique place du Mail a été hier le théâtre de multiples jeux: serpent les dents, les élèves tentaient de lancer des balles dans des seaux, de courir en portant une pierre dans une cuillère, de démolir des montages de boîtes de conserve, de faire disparaître les têtes du jeu de massacre ou de placer des anneaux sur des bouteilles.

Les plus habiles n'étaient pas toujours ceux qui ont en poche les meilleurs bulletins scolaires. Vengeance des canerons... Les carrousels et les stands de tir ont eux aussi été envahis par une jeunesse exubérante. Quant à la poste américaine, hum! censure.

TIR ET ORIENTATION

Le matin déjà, les « exclus du cortège » ont participé à une course

d'orientation et à un concours de tir à l'arc.

Jean-Pierre Hirschi a été consacré roi du tir à l'arc, ayant obtenu 56 points sur un maximum de 60. Il est suivi d'Alfred Frank, 55 points, et Alain Jeanneret, 54 points. Une équipe de C.4.E., comprenant les jeunes Wehrli, Gendre, Finaz et Hahner, a remporté la course d'orientation avec 269. La seconde place revient à une équipe de M.3.E. (Piaget, Stratmann, Miéville, Dupanel et Cochet), la troisième à une équipe de M.3.D. (Huther, Eigenheer, Favalli et Pellaton).

LA POLONAISE

En compagnie d'un soleil bien timide, les jeunes filles ont déroulé les rubans d'une polonaise. Nous devons avouer que ce n'était pas la meilleure des présentations vues ces dernières années. L'initiative prise en 1965 de couper la polonaise par des danses est excellente. Cette année, ces danses folkloriques ont paru trop lentes, voire

monotones. La Fête de la jeunesse est une fête colorée et gaie, il n'y aura jamais assez d'entrain et de joie. Quant aux participantes, jeunes et jolies, pourquoi s'obstinent-elles à admirer leurs soutiens en dansant? Elles sont tellement plus gracieuses lorsqu'elles regardent le monde en face, avec un beau sourire sur les lèvres! Le début de la polonaise fut charmant, les immenses fleurs en papier formant un splendide parterre coloré.

MIAM-MIAM

Le plaisir donne faim. Les organisateurs ont eu une excellente leçon de calcul: ils ont dû compter quatre mille cinq cents bouteilles de limonade et autant de cornets contenant des petits pains. Il n'y a pas eu de restes, il fera donc beau temps demain.

Le soir, les aînés ont pris la place des jeunes. Ils ont retrouvé leur propre jeunesse en s'élançant sur le pont de danse. Pour eux aussi, les vacances sont à la porte.

RWS



La cérémonie de clôture à la Collégiale

Les élèves de l'Ecole supérieure et de l'Ecole professionnelle de jeunes filles, ceux de l'Ecole secondaire, ont fait un dernier effort hier pour terminer leur année, ou leur scolarité: ils ont gravi la colline du château pour se rendre à la Collégiale où s'est déroulée la cérémonie de clôture de leurs études.

Du haut de la chaire, le pasteur Vivien se demanda à qui il devait s'adresser, en ce jour, aux directeurs, aux professeurs, aux parents ou aux élèves? Et au nom de qui et à quel titre? La réponse est simple pour un pasteur dans son église: il ne peut parler que de Dieu; mais pour cela, il faut qu'il y ait communication. Il faut un rapport commun comme il doit y en avoir entre élèves et professeurs. Après la rencontre avec son prochain, quoi de plus merveilleux que la rencontre divine, conclut le pasteur Vivien et il souhaita à tous ceux qui ne l'avaient pas encore faite, de pouvoir y répondre un jour.

Un arc de triomphe

Il appartenait au directeur, André Mayor, de saluer les autorités communales représentées par MM. Martenet et Meylan, les membres de la commission scolaire, le recteur de l'Université, M. C. Favarger, et les directeurs des différentes écoles de la ville, qui assistaient à la cérémonie.

S'adressant aux autorités politiques et scolaires, M. Mayor fut un peu plus bref. Il remercia les parents des élèves et le corps enseignant qui, pendant la période des examens, ont tous fait preuve de beaucoup de patience. Au terme de cette période d'examens, il est impossible de ne pas faire un bilan, précisa M. Mayor en s'adressant aux élèves des classes terminales. Il y a peu, vous étiez des élèves encadrés, vous travailliez sous contrôle constant, vous viviez à l'ombre de votre enfance toute proche, au terme de ces examens vous allez vous retrouver seuls. Ce porche de la Collégiale que vous venez de passer peut être comparé à un arc de triomphe, mais il ne doit pas déboucher sur un vide. Pas cette porte, il y a la vie d'adulte responsable et solitaire. Vous êtes maintenant

placés devant un choix, et il n'appartient qu'à vous seules d'assumer pleinement la responsabilité de votre choix. Que les amitiés nouées au cours de votre adolescence restent une force pour vous.

Après ce souhait, le directeur de l'Ecole supérieure de jeunes filles procéda à la distribution des titres et des prix.

Prix

Mlle Marie-Madeleine Javet remporte le prix du meilleur baccalauréat; Mlle Monika Kalakajlo reçoit le prix de latin, Mlle Marianne Bornicchia celui de sciences naturelles et Mlle Antoinette Riva celui du meilleur diplôme. Un prix spécial a été décerné à M. Frédéric Kemm, qui, depuis 25 ans, est l'organisateur attitré de la cérémonie de clôture, à la Collégiale.

Les allocutions ont été agrémentées de chants du chœur de l'école secondaire régionale et de morceaux d'orgue. Bénis par le pasteur Vivien, parents et élèves quittèrent la Collégiale pour prendre des vacances méritées après avoir chanté le Cantique suisse.

G. Bd.

● Baccalauréat 1966 de l'Ecole supérieure de jeunes filles de Neuchâtel.

4me supérieure A

Mlles Marianne Bornicchia, Nicole Bulgheroni, Christiane Gaillé, Evelyn Gerber, Mary-Madeleine Javet, Monika Kalakajlo, Mady-Jeanne Knus et Christiane Rychner.

4me supérieure B

May Besson, Claire Bonnant, Magali Duckert, Hélène Gindrat, Anne-Françoise Jaquet, Françoise Kissling, Catherine Maillet, May de Perrot, Edith Petremand, Françoise Robert, Mary-Jane Ruchti, Monique Voirol.

4me supérieure C

Verena Hirsbrunner, Anne-Lise Humbert, Catherine Leuenberger, Francine Mauerhofer, Béatrice Pellaud, Madeleine Rapp, Antoinette Riva, Marie-Claude Schmid, Nicole Vuille, Elisabeth Vuilliamont.

PRADIÈRES

Manifestation de protestation mardi matin ?

On reparle des Pradières. C'est en effet sur ce terrain de tir que la Société faïtière pour la protection du patrimoine naturel neuchâtois a décidé d'aller manifester mardi prochain. C'est un avis de tir de l'ESO inf. 202 qui a mis le feu aux poudres: l'école sera là-haut dès lundi soir pour trois journées de feu. Or, la Société faïtière ne l'entend pas de cette oreille. Hier déjà, après avoir battu le rappel de ses sympathisants et de la population pour la manifestation de mardi matin, elle a adressé une lettre au gouvernement neuchâtois. Celui-ci, par exprès, a transmis au département militaire fédéral une copie de cette lettre et a rappelé le rapport envoyé par lui à Berne en date du 20 mai dernier, rapport dans lequel le Conseil d'Etat demandait que l'on consentît à certaines dérogations. Ainsi, les tirés devraient-ils être suspendus durant les vacances scolaires, en particulier durant les huit semaines sur lesquelles s'échelonnent les congés des écoliers du haut et du bas du canton.

D.M.F. : !!!

En terminant, le Conseil d'Etat neuchâtois se dit surpris par le fait que le D.M.F. ne semble pas avoir tenu compte des desiderata neuchâtois. D'autre part, le colonel Bach, chef d'école de Colombier, s'est entretenu, hier après-midi, avec M. Fritz Bourquin, vice-président du Conseil d'Etat, et ce dernier, en l'absence du chef du département militaire cantonal, devait prendre d'autres contacts dans la soirée.

Quant au colonel Weber, du D.M.F., il semble tout ignorer des « assouplissements » demandés par le gouvernement neuchâtois:

... Le département militaire fédéral n'a jamais accordé de suspensions de tir durant les vacances scolaires. Si nous avons acheté les Pradières, c'est pour utiliser ce terrain comme nous l'entendons. Bref, on fait beaucoup de bruit pour rien...

Du bruit? En attendant, la Société faïtière semble vouloir en promettre pour mardi... (Éd. — Le 17 mai dernier, lors de la session du Grand conseil, M. J.-L. Barrelet avait admis que la place des Pradières était désormais soumise au décret sur la protection des sites naturels, encore que la délimitation entre droit fédéral et droit cantonal ne soit pas aisée. Mais le Conseil d'Etat était bien décidé à appuyer, avec d'autres requêtes de la Société faïtière, celle ayant trait au libre accès de la région le samedi et le dimanche ainsi que pendant les vacances d'été.)

TOUR DE VILLE

Pro-Helvetia subventionnée
le T. P. R. :
65,000 francs

● IL SEMBLE bien que, petit à petit, le Théâtre populaire romand, sorte de son ornière financière. Hier matin, en effet, ses responsables de la troupe avaient l'heureuse surprise d'apprendre que la fondation Pro Helvetia leur allouait la somme de soixante-cinq mille francs. Ce qui porte à 125,000 fr. le montant total récolté depuis la conférence de presse — S.O.S. du 16 mai.

Vol

● UN SCOOTER, marque « Lambretta » portant plaque italienne TE 18762, de couleur verte, a été volé dans la nuit du 4 au 5 juillet au Landeron.

Au Temple du bas

Le Temple du bas était fort bien décoré de marguerites et de bleuets, sa croix entourée de gerbes de lupins et de plantes vertes, pour accueillir les centaines d'enfants des écoles primaires. Leur houle bruyante envahit l'église en vagues multicolores, qui, de bancs en bancs, s'apaisa peu à peu sous les regards d'un très nombreux public. Après un beau morceau d'orgue, joué par H. Haas, l'organiste du lieu, et en présence de M. G. Clottu, conseiller d'Etat, MM. Martin, Mayor et Verdon, conseillers communaux, M. Max Held, pasteur, qui s'était entouré de multiples disques de circulation routière d'aujourd'hui, y prit les symboles de la vie — la ligne droite sans dépassements de vitesse dangereux — pour preuves en mains, assimiler aux sages maintiens du bon conducteur de voiture la vie journalière telle que doivent la vivre les gens, les jeunes gens les premiers, sachant maîtriser leurs nerfs, avoir de justes réflexes, le respect d'autrui, l'obéissance au code de la route terrestre, au propre et au figuré. Ce remarquable parallèle, d'une actualité si directe, ces images concrètes et parlantes, brandies de la chaire, se seront certainement fixés dans l'esprit du jeune auditoire de M. Held.

Riche de longues expériences humaines et pédagogiques, M. Evard, directeur des écoles primaires, donna de paternels conseils à

M. J.-C.

AVIS OFFICIELS

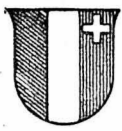

Administration cantonale

Nous cherchons habiles

sténodactylographes

Avant quelques années de pratique. Entrée en fonctions à convenir. Traitement mensuel légal suivant la formation, à partir de 900 fr., à discuter. Adresser les offres de service manuscrites, accompagnées d'un curriculum vitae, à l'Office du personnel, château de Neuchâtel, jusqu'au 15 juillet 1966.



Département des Travaux publics

Service des ponts et chaussées

Un poste de

CANTONNIER

pour la région Neuchâtel - Saint-Blaise, est à repouvoir. Conditions d'engagement: être citoyen suisse en bonne santé. Traitement: légal.

Entrée en fonctions, dès que possible. Adresser les offres de service (lettres manuscrites), accompagnées d'un curriculum vitae, au Service des ponts et chaussées, 4, rue de la Serre, 2000 Neuchâtel, jusqu'au 15 juillet 1966.



VILLE DE NEUCHÂTEL

Mise au concours

Un poste

d'employée de bureau

à la direction des Bâtiments est mis au concours.

Exigences: — de préférence personne possédant diplôme d'une école de commerce ou certificat de capacité ou titre équivalent; — langue maternelle française, bonnes connaissances de l'allemand.

Traitement: — classe 11, 10 ou 9 de l'échelle des traitements du personnel communal. Semaine de cinq jours.

Entrée en fonctions: — à convenir.

Les offres manuscrites avec références, copies de certificats, accompagnées d'un curriculum vitae, doivent être adressées à la direction des Bâtiments, hôtel communal, 2001 Neuchâtel, jusqu'au 25 juillet 1966. Le Conseil communal.



UNIVERSITÉ DE NEUCHÂTEL

Cours de vacances:

du 11 juillet au 5 août 1966

Conférences publiques

AULA DE L'UNIVERSITÉ de 11 h 05 à 12 heures

Conférences littéraires

M. Pierre-Olivier WALZER, professeur de littérature française à l'Université de Berne:

Le nouveau roman, le 12 juillet. Découverte poétique du monde moderne, le 13 juillet. Le mouvement DADA, le 18 juillet. Le surréalisme, les 19 et 20 juillet.

M. Charly GUYOT, professeur de langue et littérature française à la faculté des lettres:

Le théâtre de Paul Claudel, les 25 et 26 juillet.

M. Henri GUILLEMIN: Paul Verlaine, le 1er août. Charles Péguy, le 2 août.

Connaissances de la Suisse

M. Jean CAVADINI, professeur au Gymnase de Neuchâtel:

Présentation du canton de Neuchâtel, le 11 juillet (introduction à l'excursion du 14 juillet).

M. Eddy BAUER, professeur d'histoire à la faculté des lettres:

Les origines de la Confédération suisse, le 27 juillet.

M. Maurice BILLETTER, architecte: La Suisse romande (avec projections), le 3 août (introduction à l'excursion du 4 août).

Cours de littérature française

Vendredi et samedi de chaque semaine

En parallèle, au choix:

M. Charly GUYOT, professeur de langue et littérature françaises à la faculté des lettres:

Ecrivains du XXe siècle: André Gide, Jean Giraudoux, Marcel Proust, Paul Valéry.

M. Marc EICELDINGER, professeur de langue et littérature françaises à la faculté des lettres:

Les Fables de La Fontaine — La morale de Molière — Racine et la tragédie — La pensée de Voltaire — Rousseau et Les Confessions — La poésie de Vigny — Balzac et le roman — Baudelaire et Les Fleurs du mal.

Les vingt conférences (littérature française et connaissance de la Suisse). Fr. 50.— Les seize conférences de littérature française. » 40.— Huit conférences, au choix. » 25.— La conférence isolée. » 5.—

IMMEUBLES

A vendre à Bevaix

TERRAIN À BÂTIR

pour villa. Situation superbe, vue imprenable, services sur place: 1900 m². Prix à discuter. Adresser offres écrites à R. 2099 au bureau du journal.

La clé de votre soleil aux portes de l'Espagne

CALA SALIONS

COSTA-BRAVA

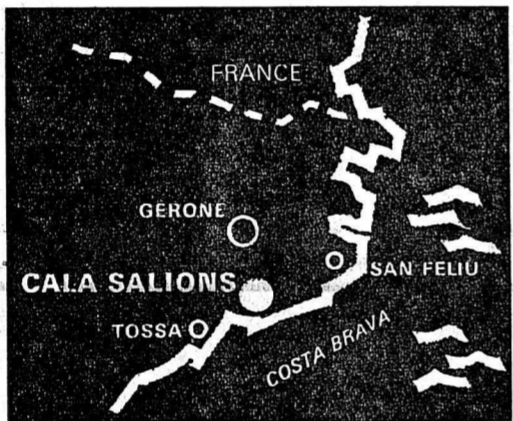
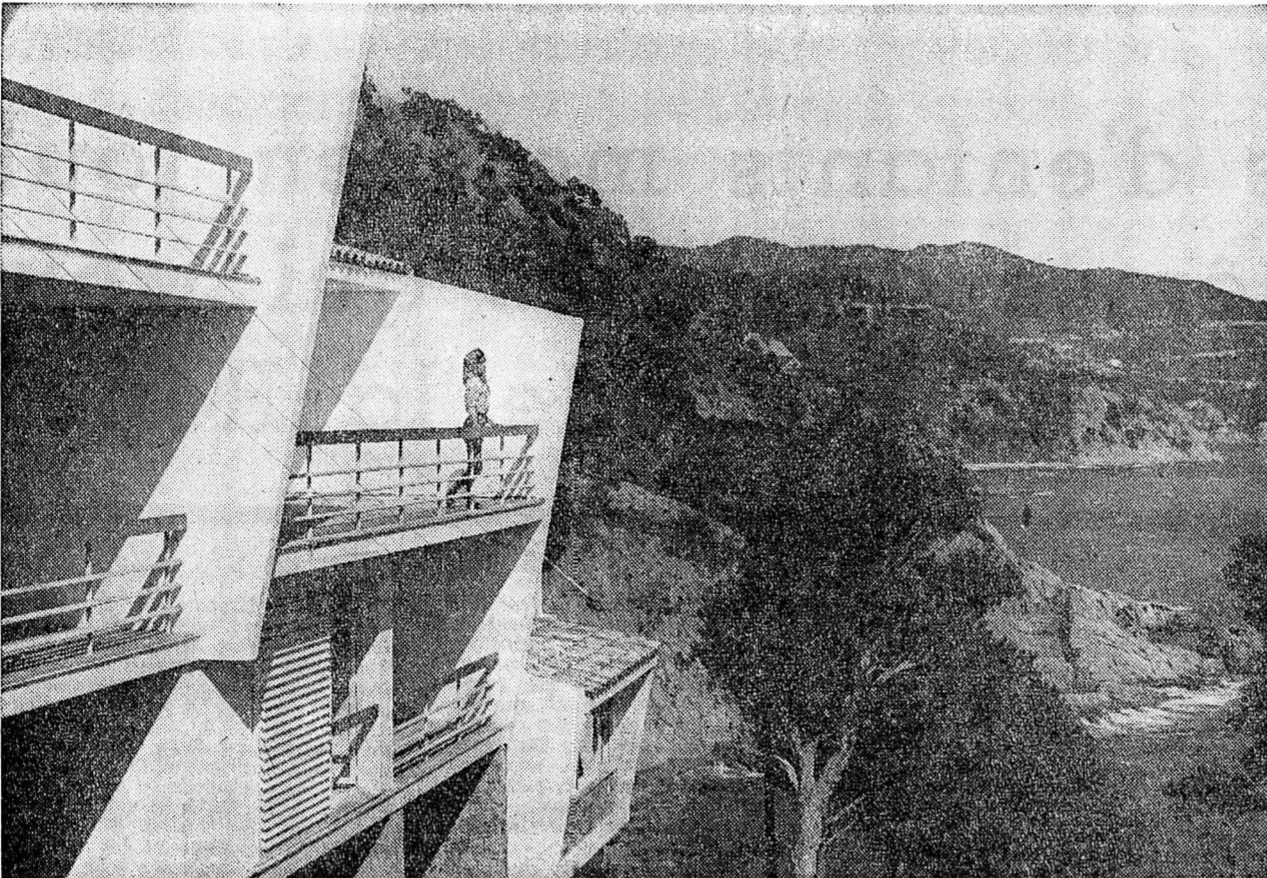
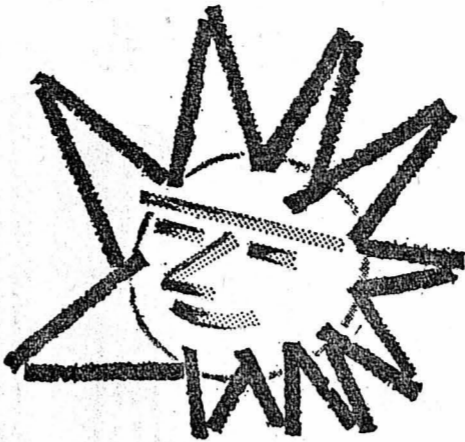

A 80 km de la frontière française et bientôt à moins de 1 h de Genève (nouvel aéroport de Gérone)

l'ensemble résidentiel le plus récent, le plus beau et déjà le plus vivant

Appartements magnifiques avec terrasse — vue sur la mer de une à plusieurs pièces, sur la base de 600 francs le m²

garantie bancaire de bonne fin

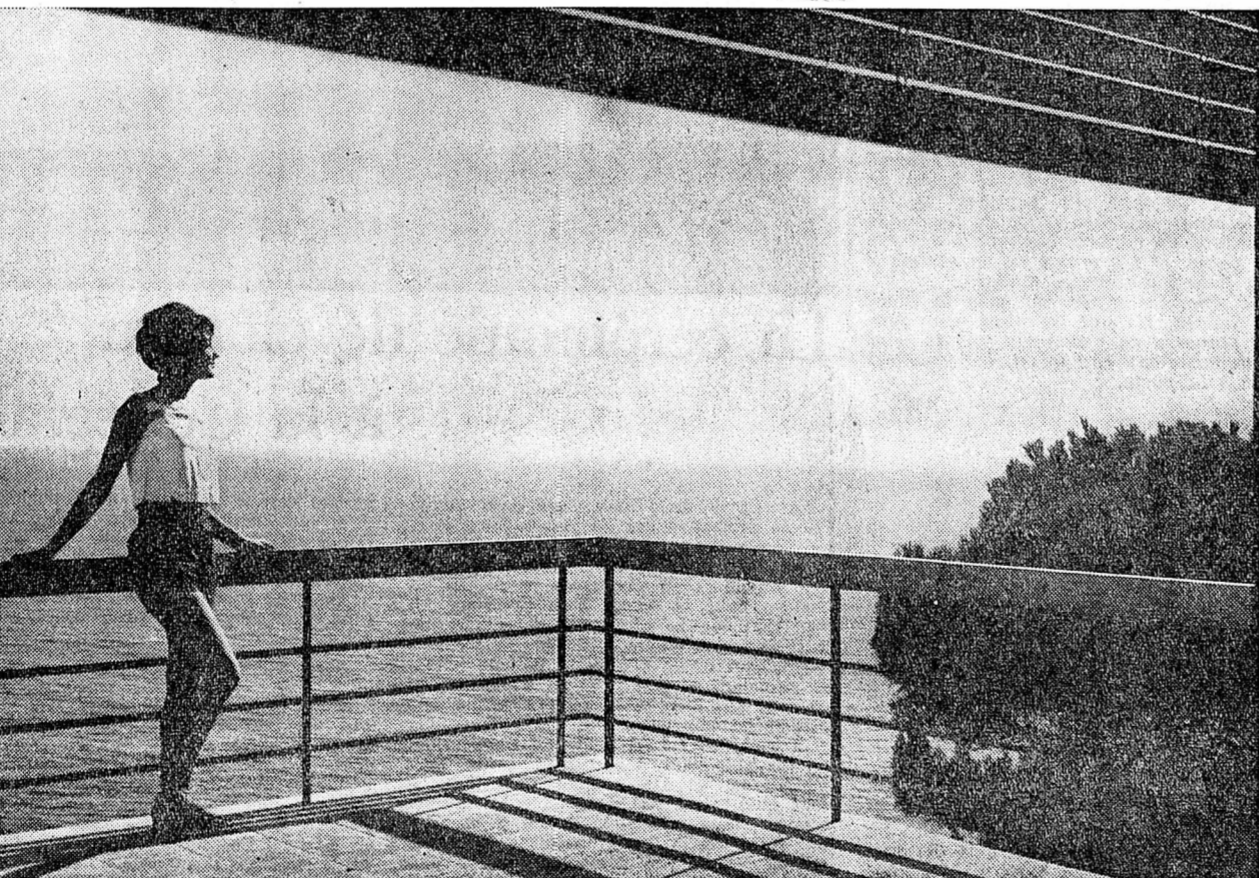

Voyages organisés par le bureau de renseignements et remboursés à tout acheteur auquel il est offert gratuitement, pour une durée de vingt jours, un appartement à CALA SALIONS en 1966.

Le journal officiel de l'Etat espagnol du 6 octobre 1965 a publié l'acceptation par le ministère de l'information et du tourisme du plan de promotion de l'ensemble touristique de Cala Salions comme centre d'intérêt touristique national.

Bureau de renseignements: CALA SALIONS - 11, rue du Mont-Blanc, Genève - Tél. prov. (022) 34 68 70

BON à nous retourner M Profession
 Adresse Tél.
 désire une information complète et sans engagement sur l'ensemble résidentiel Cala Salions

A vendre à Cheyres (FR), au bord du lac de Neuchâtel, au centre du village,

MAISON

avec petit rural et jardin. Appartement de 5 pièces, sans confort. Prix intéressant. En outre, magnifique parcelle de

VIGNE

de 1099 m² dominant le lac, avec eau.

S'adresser à l'Etude du notaire A. Rosset, Estavayer-le-Lac, tél. (037) 6 32 10 ou 4 21 31.

A vendre un joli

CHALET neuf

prêt à habiter, en dessus de Villars-Burquin, altitude 800 m. Vue magnifique sur le lac et les Alpes. Forêts à proximité. Eau sous pression, électricité. 1 grand living-room, 2 chambres à coucher, 1 cuisine, 1 salle d'eau avec douche. Terrasse de 10 m entièrement couverte. Grand garage. Accès facile pour voiture, durant toute l'année. Prix de vente: Chalet 55,000 fr. + terrain à convenir à 17-18 fr. le m², suivant surface.

S'adresser à la Banque FIGUET & Cie, service immobilier, 1401 Yverdon. Tél. (024) 2 51 71.

Au bord du lac de Neuchâtel, Chevroux, à vendre jolis

week-ends

neufs à proximité du lac: 3 chambres, cuisine avec bloc, douche, soit tout le confort y compris eau, électricité et égout. Possibilité d'aménager un garage sous le chalet. Parcelle d'environ 300 m². Prix 48,000 fr. Facilités de paiement.

S'adresser à F. Curchod, Granges-Marnand, tél. (037) 6 41 52.

A vendre

au centre de la ville

immeuble

renové.

12 locations; rapport 6% net. Somme nécessaire après hypothèque, 180,000 francs.

Adresser offres écrites à 57-0197 au bureau du journal.

A vendre ou à louer pendant les vacances, libre tout de suite ou pour date à convenir,

villa familiale

à 8 kilomètres de Fribourg.

Construction neuve et très soignée, avec tout confort moderne, comprenant: 5 chambres, balcon-terrasse donnant sur jardin d'agrément, garage. Situation tranquille, à proximité de la forêt.

Faire offres sous chiffres P 16118 F à Publicitas S.A., 1701 Fribourg.

A vendre, entre Serrières et Auvemier, **MAGNIFIQUE PARCELLE** de 2000 m² en bordure de route. Convientrait pour villa. Adresser offres écrites à JS 2115 au bureau de la Feuille d'avis.

BORD DU LAC

Pour cause de départ, ravissant bungalow à vendre, avec annexe indépendante, région Estavayer, accès direct au lac, situation particulièrement agréable. Ameublement étudié, cachet exceptionnel. Eau courante, électricité, frigidaire. Disponible immédiatement. A enlever pour 80,000 francs. Ecrire à case 1807, Saint-François, Lausanne.

A VENDRE, aux Prés-de-Macolin, environ 4000 mètres carrés de

TERRAIN

éventuellement par parcelles, 20 fr. le mètre carré.

En cas de construction, électricité et téléphone peuvent être installés. Facilités de paiement.

MARINO ESTELLI, chemin des Roseaux 20, 2500 Bienne, tél. (032) 2 75 02, 2 92 79.

Particulier cherche à acheter, à Neuchâtel ou aux environs, petite

maison familiale

avec ou sans confort. Adresser offres écrites à NW 2104 au bureau du journal.

Je cherche à acheter entre Neuchâtel et Bevaix, pour villa familiale,

terrain

à 20 à 25 fr. le m². Surface 800 à 1000 m², eau et électricité à proximité. Tél. 6 25 07.

A vendre au plus offrant, aux Grattes-Devant

ancienne ferme

avec dégagement. Tél. (039) 6 72 15, pour visiter.

A LOUER

A louer à Lignières, logement de 2 1/2 pièces, sans confort. Téléphoner après 19 h au 7 84 10.

A louer ou à vendre **grande tente Elesco** maisonnette, 5 places. Tél. (039) 2 33 15, dès 19 heures.

studios

de 2 et 3 lits.

« Le Petit Moineau » Verbier tél. (026) 7 14 50.

CRESSIER

A louer, pour le 24 septembre ou date à convenir, dans immeuble neuf, beaux appartements de 2, 2 1/2, 3 et 3 1/2 chambres. Chauffage central et service d'eau chaude généraux. Ascenseur et service de conciergerie. S'adresser: Etude Wavre, notaires, tél. 5 10 63.

On cherche à échanger un

appartement

de 3 pièces, confort, ascenseur et vue, près de l'université, contre un appartement de 3 ou 4 pièces, dans la périphérie ou les faubourgs de Neuchâtel. Faire offres écrites sous chiffres D K 2087 au bureau du journal.

Corcelles

A louer, pour le 24 juillet, logement tout confort de 2 1/2 pièces, loyer 235 fr. par mois, charges comprises. Adresser offres écrites à JS 2100 au bureau du journal.

A louer au Landeron

logement

moderne de 4 chambres, tout confort. S'adresser au café de la Russie, le Landeron. Tél. 7 91 58.

A louer l'ancien Moulin de la Raisse, près de Vaumarcus, comme

appartement de vacances meublé

5 chambres, cuisine, 2 W.-C., douche, grand local de jeux, 2 caves, étang, lac à 100 m. Prix à l'année 3300 fr. Pour 2 mois 1400 fr. Pour 1 mois 750 fr. Libre tout de suite ou date à convenir. S'adresser à la Banque PIGUET & Cie, service immobilier, 1401 Yverdon, tél. (024) 2 51 71.

A LOUER à Villars-Burquin, sur Grandson,

2 appartements

de vacances, à l'année ou au mois, meublés, dans villa neuve, tout confort, chauffage compris, dont 1 de 4 pièces et l'autre de 3 pièces. Vue sur le lac et les Alpes. Libre tout de suite.

S'adresser à Gustave Henry, 1411 Valayres-sous-Ursins, Tél. (024) 3 61 13.

A louer à Pesieux, dans villa, pour le 24 août, dans quartier paisible et ensoleillé, à personne tranquille, **superbe appartement** de deux pièces, tout confort. Prix 240 fr. + charges. S'adresser sous chiffres M. V. 2103 au bureau du journal.

La Coudre

A louer appartement de 3 pièces, tout confort. Loyer Fr. 320.— charges comprises. Tél. 5 09 36.

A louer à Champrevyres 14, Neuchâtel, libre tout de suite, **appartement** de 3 1/2 pièces, tout confort.

Tél. 4 05 50, le matin.

A remettre pour le 1er octobre, magnifique appartement de

1 pièce

cuisine, salle de bains, à Serrières. Loyer 228 fr. tout compris.

Adresser offres écrites à FP 2123 au bureau du journal.

A louer pour le 24 septembre 1966

appartement

de 3 pièces et dépendances à personne pouvant se charger du service de conciergerie et du chauffage de l'immeuble. Conditions favorables. Faire offres, avec références, sous chiffres HS 2125 au bureau du journal.

Bureaux à louer

au centre de la ville. Faire offres sous chiffres MX 2130 au bureau du journal.

URGENT

On cherche à louer, immédiatement ou pour le 24 septembre au plus tard,

appartement

de 5 ou 6 pièces, si possible avec dégagement, à Neuchâtel ou aux environs. Toutes garanties à disposition. Adresser offres écrites à K V 2128 au bureau du journal.

On cherche à louer

logement

de 6 pièces, éventuellement maison familiale ou villa. Adresser offres écrites à I T 2126 au bureau du journal.

Je cherche à LOUER

pour long bail, le plus tôt possible (fin octobre 1966),

maison à une famille

6 à 7 chambres, avec confort, garage et jardin. Adresser offres sous chiffres A S 16020 J aux Annonces Suisses S.A., 2500 Bienne, ou tél. (032) 86 17 22.

SUPER-SOLDES



Robe GIRL imprimée
valeur 39.80 soldé 26.-

Robe imprimée pour dames
valeur 39.80 soldé 30.-

Robe pour dames
en TRICEL
imprimé
valeur 98.-
soldé 60.-

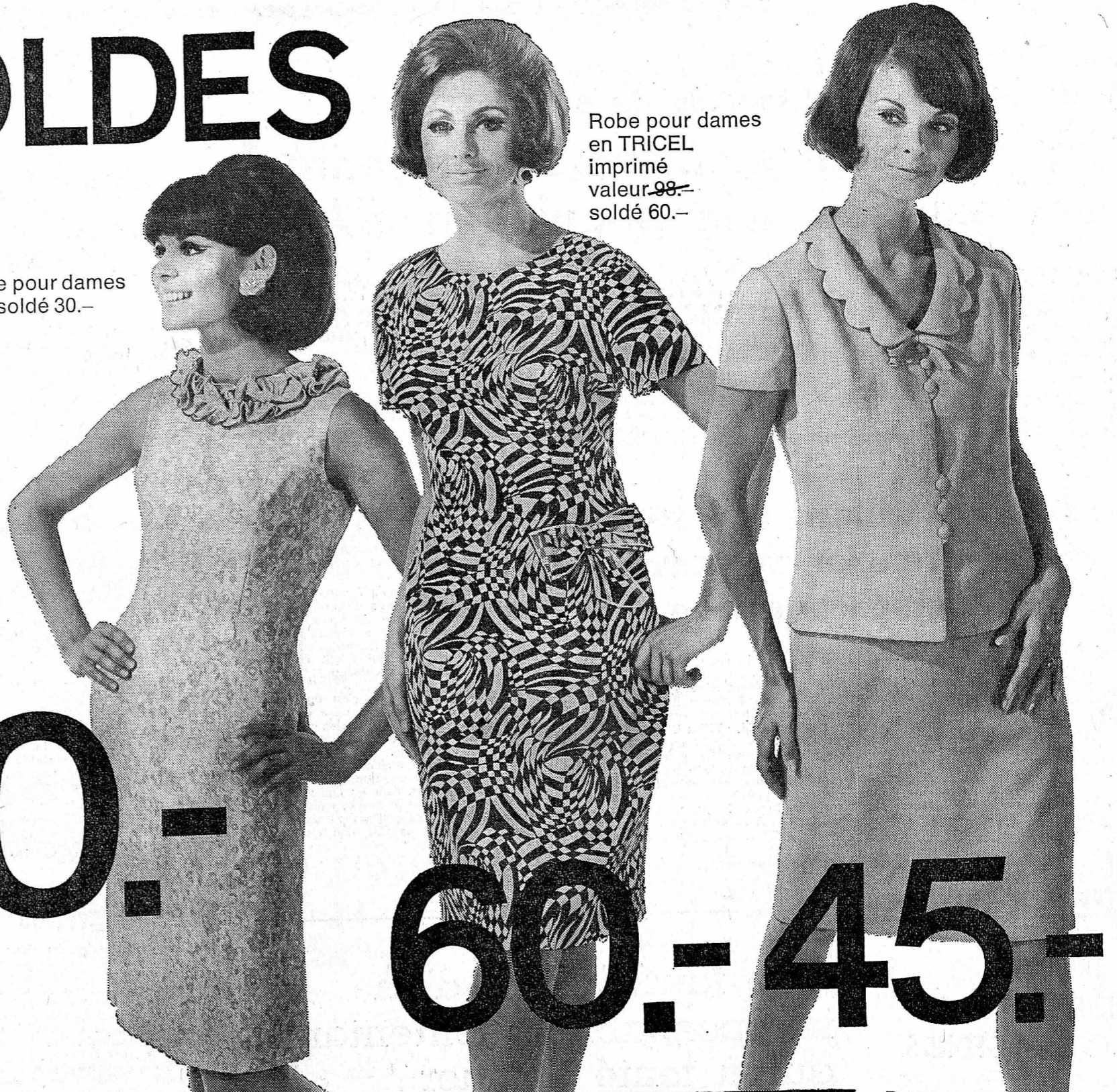

30.- 60.- 45.-

AU LOUVRE
La Nouveauté SA.
Tél. (038) 5 30 13 NEUCHÂTEL

Deux-
pièces
pour
dames
valeur 59.-
soldé 45.-

Vente de soldes, autorisation officielle du 6 au 25 juillet 1966

Robe imprimée pour
fillettes
valeur 39.80 soldé 27.-

Tee-shirt HELANCA
valeur 14.90 soldé 9.-

Robe imprimée pour
fillettes
valeur 17.90 soldé 8.-

Deux-pièces
pour dames
valeur 129.-
soldé 90.-



26.-

27.-

8.-

8.-

90.-

Pantalon pour garçons
valeur 11.90 soldé 8.-



Tout en contestant l'inobjectivité de son émission sur la manifestation du 4 juillet

La télévision alémanique présente ses excuses à la population d'Anet

La direction de la télévision de la Suisse alémanique et rétro-romane communique: «S'inspirant des tâches qui lui sont confiées par l'octroi de la concession, soit informer le public des événements se produisant dans notre pays, la télévision avait décidé de réaliser à Anet un reportage filmé sur la manifestation en faveur d'un service civil et confié ce reportage à un collaborateur extérieur, M. Mario Cortési. Bien que le reporter et son collaborateur aient été perturbés dans l'accomplissement de leur tâche par des contre-manifestants, et en fait, attaqués, un reportage, comprenant de brefs

extraits des discours des orateurs favorables au service civil, a pu être diffusé dans l'émission «Antenne», du 5 juillet. Ce faisant, la télévision n'entendait, en aucune manière, prendre parti en faveur des manifestants ou des contre-manifestants, mais uniquement relater un événement actuel. Elle ne voulait pas plus approuver le contenu des extraits de discours diffusés que la tentative de porter atteinte à la liberté de parole. Des critiques ont été exprimées, dans le commentaire et dans une phrase complémentaire de la rédaction, touchant à l'attitude des contre-manifestants... mais uniquement dans

la mesure où ceux-ci tentèrent d'empêcher réellement notre reporter d'accomplir sa tâche. La télévision n'avait pas l'intention d'identifier le petit groupe de contre-manifestants à la population d'Anet. Si telle a été néanmoins, l'impression ressentie par cette population, la télévision tient à lui exprimer ses excuses les plus sincères. Une prise de position du Conseil communal d'Anet exprime le regret que la télévision ait donné à un collaborateur l'occasion d'exposer des critiques personnelles à l'égard d'institutions de l'Etat, de membres des autorités et d'un groupe professionnel. La télévision tient formellement à déclarer que cette interprétation ressort d'un article de journal rédigé par le reporter, qu'elle en décline la responsabilité, et que la réalisation de la télévision ne reflète en aucune manière une prise de position de la télévision à l'égard d'institutions de l'Etat, de membres de autorités et de groupes professionnels déterminés.

(Réd. — Ce communiqué appelle à notre avis deux commentaires: d'abord, ce n'est jamais une excuse que de tomber sur le lampiste. Si la télévision a désigné M. Cortési pour la représenter à Anet, c'est qu'elle le connaissait, qu'elle lui faisait confiance et qu'elle prenait par conséquent ses responsabilités.

Ce qui est plus grave, c'est que la direction de la télévision fait mine de se laver les mains en refusant de se prononcer vraiment sur la tentative de porter atteinte à la liberté de parole.

Il faut rappeler par ailleurs, que la presse jouit d'une liberté constitutionnelle; quand elle ne peut en user, dans les limites légales, elle a non seulement le devoir, mais le droit de protester et d'éclairer l'opinion publique.

Il est vrai que la télévision est encore bien jeune...)

M. Arthur Villard est détenu au pénitencier soleurois d'Oberschœngruen

Ainsi que nous le laissons entendre hier, il semble bien exact que des membres de la Société des officiers aient demandé que le traitement de M. Arthur Villard ne lui soit pas versé durant les deux mois de prison qu'il purge dans un pénitencier soleurois. On sait que cette étonnante «requête» avait été adressée à la direction des écoles de Bâle, elle-même, l'avait renvoyée au département cantonal de l'Instruction publique. Ce dernier a transmis l'affaire au département de justice. On en est là. Il

semble que la requête ne puisse aboutir car, dans l'affirmative, c'est une décision administrative qui serait prise et M. Villard pourrait l'attaquer devant les tribunaux compétents.

Quant à M. Villard, c'est bien au pénitencier soleurois d'Oberschœngruen qu'il se trouve. Le gouvernement soleurois — dont le député et instituteur biennois est actuellement l'hôte obligé — avait été bon de tâter le terrain lundi à Anet. En effet, un policier soleurois avait été délégué à la manifestation comme observateur...

MONTAGNES

AU TRIBUNAL CORRECTIONNEL DE LA CHAUX-DE-FONDS

On passe, au cours des trois affaires à juger en deux jours par le Tribunal correctionnel de la Chaux-de-Fonds, d'un extrême à l'autre, de jeunes voleurs à un jeune homme qui a risqué d'avoir un meurtre sur la conscience, et à des débauchés qui ont peut-être engagé de très jeunes gens sur une voie qui les mena au crime. La cour était présidée par M. P.-A. Rognon, avec Mme Y. Wolf et M. R. Riat comme jurés. Me Cornu au ministère public.

Walter W. a 21 ans; il est grand, beau, il a le visage doux et révérend des blonds alyens aux yeux bleus. C'est un Bernois parlant le français d'une manière élégante, avec un accent agréable. Il est venu travailler dans un grand magasin chaux-de-fonnier à l'âge de 19 ans, a aimé une de ses compagnes de travail, une rousse en ébullition, Mme Q., de 31 ans, a vécu en ménage durant un an avec elle, puis a repris chambre à part, mais continué de la voir régulièrement. Douze ans de différence, le jeune homme malade (il était atteint d'épilepsie, mais n'avait pas eu de crise depuis une dizaine d'années), sujet à des phases d'exaltation, d'excitation, de retombement, voire de prostration, ce qui est fréquent chez les épileptiques. Menaces de ruptures? D'éloignement? Le 7 février de cette année, W. revient chez sa maîtresse, hors de son état, tente de l'étrangler, la bat comme plâtre, la jette contre une porte vitrée, la reprend, la relance, allume un abat-jour, lance un pot de fleurs à la tête qui concierger venue d'ouvrir la porte: bref, il tenta de la tuer et de brûler la maison! Elle en réchappa par miracle, mais grièvement blessée: elle ne recouvrera probablement jamais l'usage intégral de son bras.

POURQUOI NE PAS AVOIR RÉEXAMINÉ W.?

L'important, désormais, c'est de connaître l'avis des psychiatres, puisque W. a été traité à l'hôpital psychiatrique de Perreux, puis à celui de Munsingen. Le Dr R. Lévy, qui a examiné le jeune homme «pendant une bonne heure, voir une heure et demie» durant les semaines qu'il fut à Perreux (le prévenu dit que ce fut beaucoup moins longtemps), déclare qu'il était totalement irresponsable de ses actes le 7 février, du fait de son épilepsie. Le Dr Menzi, qui l'a vu tous les jours durant plusieurs semaines, estime aussi qu'il l'était, mais pas suite de l'excès de médicaments qu'il avait absorbés. Le Dr Lévy pensait, il y a quatre mois, que W. était d'autant plus dangereux

Affaire de moeurs, avec en filigrane, le plastiquage de la Banque cantonale

De notre correspondant:

C'est un relatif des graves événements de décembre, janvier et mars dernier, puis de mai, que nous avons eu hier au tribunal, à propos d'un propriétaire de bar-coiffeur, J. M., 35 ans, qui comparait avec un autre prévenu qu'il ne connaissait nullement d'ailleurs, P. K., un Alémanique. Débauches contre nature sur la personne de moins de vingt ans, et pour M., de moins de seize ans. Les faits ont été finalement reconnus, mais le fil conducteur de l'affaire est le jeune B., le pyromane de la Chaux-de-Fonds, le moins de seize ans en question, aurait eu, par ailleurs, maille à partir avec P., le plastiqueur de la BCN. Allez vous y retrouver! Il semble qu'il régnait dans ce milieu plus ou moins étendu d'étranges tendances, qui ont mené fort loin ces petits hommes, c'est-à-dire à la prison, à l'internement. Et, refrain lancinant, le bar à café Untel, qui est lieu de rencontre et de confidences: «Nous nous sommes compris, et j'ai invité mon ami, ou ma nouvelle amie, chez moi!» Etc. etc...

prochain. Un professeur à l'Université de Fribourg, qui le connaît, le déclare avec beaucoup d'éloquence.

Pour le substitut Cornu, M. est responsable de la débauche de B., car le législateur est formel: il défend le mineur (ou la mineure) contre toute atteinte, même contre lui-même. Le ministère public ne fait pas ici la morale; il ne traite pas le juge des relations homosexuelles et tant que telles, mais comme pour les hétérosexuelles, en tant qu'elle pervertissent des moins de seize ans, et pour les premiers, des moins de vingt ans. Telle est la loi. Il requiert huit mois de prison contre M., et trois contre K.

Le défenseur de M. arguait que B. était le premier pervers de toute la bande et qu'il a tout appris à ses comparses, s'insurge contre certains arrêtés du Tribunal fédéral et estime que s'il est juste de protéger l'enfant pur, il ne l'est pas de condamner l'adulte lui-même induit en tentation. Finalement il maintient sa proposition de libération pure et simple de M. Pour le défenseur de K., son client sait qu'il sera condamné; mais il demande une atténuation de la peine, car ce fut un cas isolé, un accident, dans la carrière de son client, et la «victime», C., n'était certes pas son coup d'essai: enfin, il avait dix-huit ans sonnés.

Les deux prévenus, qui ont un casier judiciaire vierge, sont condamnés, M. à 8 mois de prison, avec sursis pendant 5 ans, et à 750 fr. de frais; K. à un mois, et 250 fr. de frais. J.-M. N.

qu'il était irresponsable; le Dr Menzi qu'il peut être mis en liberté surveillée médicalement. Et aujourd'hui? Le prévenu fait une meilleure impression à l'expert neuro-chétol, mais enfin, quand il l'a vu (il a vu à 1 h 30), il était dangereux, donc, semble-t-il, peut l'être encore. Mais le Dr Menzi... Et puis, l'avis prépondérant est celui de l'expert neuchâtelois.

Mais nous dira-t-on, finalement, pourquoi, devant donner son avis dans une affaire de tentative de meurtre due à la jalousie, à l'épilepsie, à l'abus de médicaments, tentative qui peut à vues humaines recommencer, l'expert n'a pas revu le prévenu juste avant l'audience déterminante, et pourquoi il ne l'a pas vu plus d'une heure aux temps malheureux de sa détention? Nous avons le plus grand respect pour la science des experts, mais franchement, dans ce cas, c'était aller un peu vite en besogne. Comme le Dr Lévy conclut en général (après des semblables examens) à la responsabilité plus ou moins restreinte des prévenus, le substitut du procureur, M. Jacques Cornu, déclare que si, lui, prévisse pour l'irresponsabilité totale, il faut l'en croire: il fait soleil quand tout le monde est à ce point d'accord! Quant aux soins ambulatoires ou en maison, car on admet qu'il faille des soins, nous assistons à une débauche sur la question de l'internement. Le Dr Lévy maintient ses constatations de naguère, mais admet qu'après tout, à l'heure actuelle...

LE JUGEMENT

Requisitoire, partie civile et défense vont être dès l'abord d'accord, le substitut du procureur n'ayant pas de sa mission la conception qui semble être celle de son jeune confrère, le procureur général Schupbach: la poursuite agressive du prévenu; elles vont admettre l'irresponsabilité totale pour la tentative de meurtre et les violences et libérer W. de ce chef, en le condamnant à 5 jours de prison pour une lettre de menaces de chantage qu'il adressait à son ex-maîtresse peu après son incarcération à Perreux. On se demande d'ailleurs comment dans un établissement où un meurtrier éventuel est en observation, on peut laisser passer une telle lettre adressée à la victime même des violences! Bref, on croit rêver... W. est interdit de séjour dans le canton de Neuchâtel et surtout à la Chaux-de-Fonds (condition du sursis), et il est recommandé à l'autorité exécutoire de la peine de le soumettre à une surveillance médicale

POUR ÉTOUFFER LE BRUIT

Le trio avait commis 13 cambriolages depuis le printemps 1964 à janvier 1965, la plupart au détriment de fabrications de montres dans le Jura, mettant la main sur des montres représentant une valeur de fabrication estimée à 1,4 millions de francs, la valeur de vente devant atteindre environ le double. K., représentant et K., mécanicien de locomotive, avaient adopté un système simple pour ces cambriolages. Le jour était consacré à une reconnaissance des lieux. La nuit venue, les malfaiteurs brisaient un carreau par lequel on parvenait le plus directement possible dans le dépôt des marchandises finies. Tandis qu'un d'entre eux faisait tourner le moteur de leur voiture pour étouffer le bruit que fait une vitre en se brisant, l'autre était rejoint ensuite par son complice pour l'aider à remplir les sacs de jute avec les montres volées. Si l'opération ratait, ils recommençaient tout de suite ailleurs. En une nuit, à une occasion, ils ne cambriolèrent pas moins de trois fabrications!

MYSTÉRIEUX PERSONNAGES

Les sacs remplis étaient conduits au garage de K., représentant, à Salmsach. K., mécanicien de locomotive, se chargea de passer la plus grande partie du butin à l'étranger en le dissimulant sur sa locomotive. K., de Salmsach, et S., s'arrangeaient pour l'évacuer à Munich, Francfort et Vienne.

Un quatrième complice, un nommé L., est actuellement détenu à Fribourg-en-Brigau et dont l'extradition est en

course. Une bande de cambrioleurs viennois était absente au bon des accusés. Ils sont incarcérés à Vienne. Au cours des débats, il fut question de plusieurs mystérieux personnages dont un certain A. W., dont le procureur supposa qu'il ne devait s'agir que d'un pseudonyme et que les prévenus n'osaient ou ne pouvaient trahir. Si les accusés comparaissent à Saint-Gall, c'est que leur premier coup a été commis dans cette ville. Dans une villa, ils déroberent une collection de monnaies anciennes représentant une valeur de près de 100,000 francs.

Au printemps 1964, les deux «K.», accompagnés plus tard par L., entreprirent une «tourné» qui les conduisit à la Chaux-de-Fonds et au Locle, à Tecknau, à Mumpf et dans d'autres localités jurassiennes. Ce

«tourné» leur rapporta quelque 700,000 francs.

Dans le courant de l'été, on forgea de nouveaux plans: à Bottinghofen, près de Kreuzlingen, les malfaiteurs avaient jeté leur dévolu sur une villa dont ils entendaient percer le coffre-fort contenant une fortune de pièces d'or et de bijoux. Ils engagèrent des «spécialistes» autrichiens auxquels on promit de verser 50,000 francs d'honoraires. Le coup ayant finalement raté et les Autrichiens insistant pour être payés, on décida d'aller cambrioler une nouvelle fabrication de montres. Ils choisirent la fabrique «Doxa», au Locle. Une première tentative échoua, les cambrioleurs ayant oublié une lime. Ils s'y prirent une seconde fois, la nuit suivante et réussirent à emporter 550 montres en or et en acier représentant une valeur

A LUGNORRE (VULLY FRIBOURGEOIS)

Maison partiellement détruite par le feu

Hier, vers 18 h 10, le feu s'est déclaré dans une maison d'habitation à Lugnorre (Vully).

Ce bâtiment, construit presque entièrement en bois, appartient à M. Fritz Thueler, qui y habite avec sa famille. Personne ne se trouvait dans la maison dans la journée.

Vers 17 h 30, la femme de M. Thueler et sa fille rentrèrent de leur travail. Elles ne remarquèrent rien d'anormal. Puis le feu éclata soudainement dans les combles, près d'un vestiaire conte-

nant de nombreux habits et de la lingerie.

Les pompiers de Lugnorre, commandés par M. André Peter, arrivèrent rapidement sur place. Ils parvinrent à limiter les dégâts et, surtout, à protéger la ferme toute proche, appartenant à M. J.-B. Maeder, qui se trouvait menacée et dont la grange dut être arrosée pour parer au danger.

En définitive, le toit de la maison, sur son versant nord surtout, est pratiquement détruit.

Les dégâts du feu sont importants dans les combles, tandis que l'eau s'est infiltrée jusqu'aux étages inférieurs. Le sinistre était pratiquement maîtrisé vers 19 heures.

Dans ces conditions, il est difficile d'articuler un chiffre de dommages. Mais ceux-ci se montent certainement à plusieurs dizaines de milliers de francs.

Quant à l'origine du sinistre, elle est pour l'heure inconnue.

M. G.

PRÈS DE VAULRUZ

Auto contre poteau électrique DEUX BLESSÉS

(c) Dans la nuit de jeudi à vendredi, un accident grave est survenu près de Vulruaz, au hameau de la Sionge. Un jeune automobiliste, domicilié à Sales-sur-Gruyère, M. André Chanez, âgé de 19 ans, circulait en direction de Vulruaz. Dans son véhicule avait pris place

M. Michel Carrard, âgé de 18 ans, fils de Gustave, également domicilié à Sales. A la sortie d'un virage à droite, le conducteur perdit la maîtrise de son véhicule, qui fit une violente embardée dans un pré, à gauche de la route, et se jeta enfin contre un poteau électrique. Les deux occupants de l'auto furent transportés à l'hôpital de Riaz. Le plus gravement atteint est M. Michel Carrard, qui fut transporté sans connaissance à l'hôpital de Riaz. Il souffre d'une forte commotion cérébrale, de plusieurs fractures à une jambe et de contusions multiples. Le conducteur, M. André Chanez, qui avait été éjecté de la voiture, souffre d'une commotion et de diverses blessures. Le véhicule est complètement démolé.

Pour le suffrage féminin en faveur des Fribourgeoises

L'Association fribourgeoise pour le suffrage féminin a tenu ses assises à Fribourg. Une récente motion que le député Gaston Michel a adressée au Grand conseil pour lui demander de proposer l'introduction du suffrage féminin dans le canton, en matière cantonale, communale et paroissiale, a fait l'objet d'une communication. Le problème de la signature, par la Suisse, de la Charte européenne des droits de l'homme, a été en suite soulevé, puisqu'il vient d'être mis en discussion aux Chambres fédérales. Mais la possibilité, pour les femmes suisses, d'exercer les droits politiques, est précisément la principale des conditions qui devraient être remplies. Donc, la Suisse, si elle veut être logique, ne peut pas signer la Charte européenne des droits de l'homme avant l'introduction du suffrage féminin dans notre pays.

Signalons enfin que, dans plusieurs paroisses réformées du canton de Fribourg, les femmes sont d'ores et déjà éligibles et éligibles; quelques-unes d'entre elles sont de ce fait membres des conseils de paroisses, à Fribourg notamment.

Terrible accident près de Fribourg

Cyclomotoriste grièvement blessé

(c) Hier, vers 11 h 10, un train routier, comprenant un camion et une remorque, circulait de Fribourg en direction d'Avry-sur-Matran. Sur la route de Moncor, près du quartier des fabriques, à un endroit où la route tourne légèrement à gauche et où la visibilité est mauvaise, un automobiliste entreprit de dépasser le train routier. Au même instant, un cyclomotoriste, M. Walter Durrenberger, âgé de 68 ans, domicilié à Fribourg et

originaire de Bâle-Campagne, survenait en sens inverse. A gauche de la route, sur la bordure, stationnait une fourgonnette. Le cyclomotoriste fut renversé par la voiture qui dépassait et heurta également la fourgonnette. Il fit une chute sur la chaussée. Sans connaissance, il fut transporté d'urgence à l'hôpital cantonal par l'ambulance officielle. On diagnostiqua une double fracture ouverte de la jambe gauche, une fracture probable du crâne et des blessures diverses.

Après avoir sévi notamment au Locle et à la Chaux-de-Fonds

Un trio de cambrioleurs de la Suisse orientale a écopé de plusieurs années de réclusion...

Un trio de cambrioleurs de la Suisse orientale a écopé de plusieurs années de réclusion pour avoir cambriolé des fabrications de montres dans le Jura, notamment à la Chaux-de-Fonds et au Locle, réalisant un butin d'une valeur de 1,4 million de francs. Un des coupables, un mécanicien de locomotives, passa une partie de la marchandise à l'étranger à bord de la locomotive, tandis que les deux autres se chargèrent de l'évacuer. Tout trois comparurent cette semaine devant le tribunal cantonal de Saint-Gall, qui a prononcé son verdict jeudi soir. H. K., 32 ans, représentant à Salmsach, reconnu coupable de vol qualifié et poursuivi, recel, falsification de documents, usage abusif et répété de plaques routières de police et autres délits accessoires, a été condamné à 5 ans et 8 mois de réclusion, sous déduction de 429 jours de préventive subie et à la privation des droits civiques pendant 4 ans. E. K., 42 ans, mécanicien de locomotive, de Romanshorn, s'est vu infliger 4 ans et 9 mois de réclusion pour vols qualifiés, sous déduction de 415 jours de préventive subie et la privation des droits civiques pendant 3 ans. W. S., 45 ans, chauffeur, sans domicile fixe, fera 2 ans de réclusion sous déduction de 417 jours de préventive subie, les droits civiques lui sont retirés pendant 2 ans. Il a été reconnu coupable de vols qualifiés répétés et d'usage abusif de plaques de contrôle de police.

«tourné» leur rapporta quelque 700,000 francs.

Dans le courant de l'été, on forgea de nouveaux plans: à Bottinghofen, près de Kreuzlingen, les malfaiteurs avaient jeté leur dévolu sur une villa dont ils entendaient percer le coffre-fort contenant une fortune de pièces d'or et de bijoux. Ils engagèrent des «spécialistes» autrichiens auxquels on promit de verser 50,000 francs d'honoraires. Le coup ayant finalement raté et les Autrichiens insistant pour être payés, on décida d'aller cambrioler une nouvelle fabrication de montres. Ils choisirent la fabrique «Doxa», au Locle. Une première tentative échoua, les cambrioleurs ayant oublié une lime. Ils s'y prirent une seconde fois, la nuit suivante et réussirent à emporter 550 montres en or et en acier représentant une valeur

de fabrication de 690,000 francs. Comme le monnayage du butin prenait trop de temps pour les Autrichiens, ceux-ci qui, entre-temps, avaient porté leurs «honoraires» à 60,000 francs, consentirent à accepter des montres en paiement. En deux transports, les montres furent acheminées à Vienne à bord d'une locomotive.

En janvier 1965, la bande cambriola pour la seconde fois une fabrication de montres à Mumpf, en Argovie. Mais le coup rata, les malfaiteurs ayant été dérangés dans leur travail et ils durent abandonner des sacs ainsi qu'un bout de papier avec l'adresse du mécanicien de la locomotive. C'était le signal de la fin de la bande: K., mécanicien de locomotive, étant arrêté en avril 1965, K., représentant en mai, à Francfort, et S., à Zurich.

JURA

Cause de l'incendie de Montfaucon:

Imprudence d'enfant

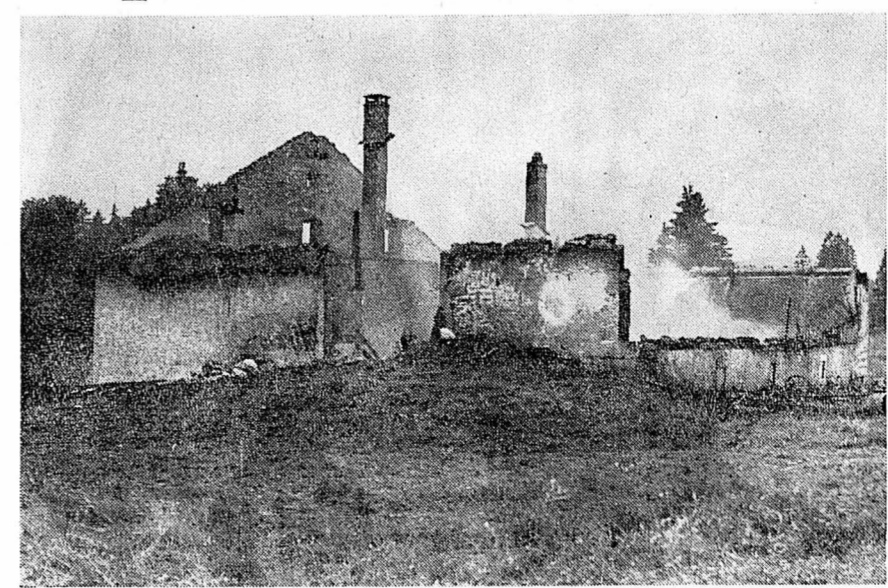

Les causes de l'incendie qui a complètement détruit, jeudi après-midi, la ferme du hameau du Péchât (commune de Montfaucon), habitée par M. David Burkhalter ont été découvertes.

C'est un des six enfants du fermier, une fillette âgée de 5 ans, qui a mis le feu à un tas de foin en jouant avec des allumettes.

(Photo Bévil)

Yverdon

OUVRIER FOUDROYÉ

(c) Hier, vers 11 heures, un tragique accident de travail a coûté la vie à M. Bachir Bouroni, ressortissant algérien, âgé de 28 ans, marié et père de deux enfants.

M. Bouroni travaillait sur un chantier, situé rue des Cerisiers 6. Il perceait un tuyau en ciment à l'aide d'un marteau piqueur électrique quand, pour une raison que l'enquête établit, une décharge se produisit. L'ouvrier a été foudroyé. Conduit immédiatement à l'hôpital, M. Bouroni devait y décéder quelques instants après son admission.

BIENNE

7.000 montres — pour la Turquie — étaient cachées dans deux voitures

L'attention de douaniers en service à la gare des marchandises a été attirée hier par deux voitures que l'on chargeait sur un wagon à destination de la Turquie.

L'intuition était payante: les deux voitures furent déchargées et fouillées. Ça et là, dans les deux carrosseries, les douaniers de Bienne devaient retrouver environ 7000 montres destinées au Moyen-Orient.

DEMANDES A LOUER

BULOVA WATCH COMPANY NEUCHÂTEL

Nous cherchons pour un de nos collaborateurs

logement de 3 pièces

si possible à proximité de la gare.

Prière d'adresser offres à BULOVA WATCH Co, place de la Gare 8 et 10.

CENTRE

Commerce de la place cherche, pour couple d'employés,

appartement de 3 pièces

proche du centre. Bail serait pris au nom de l'employeur.

Adresser offres à GN 2090 au bureau du journal.

On cherche à louer à l'année

1 petit ou moyen week-end

région lacs de Neuchâtel ou Bienne. Ecrire sous chiffres 50 214 à Publitas, 2800 Delémont.

Je cherche, région Serrières - Neuchâtel, studio

avec cuisinette et bains. — Adresser offres écrites à C. M. 2120 au bureau du journal.

Nous cherchons, pour un de nos collaborateurs,

STUDIO

non meublé

Imprimerie Paul Attinger S.A., Neuchâtel. Téléphoner au 5 60 04 pendant les heures de bureau.

Particulier cherche à louer

villa

de 6 à 7 pièces, région Colombier - Marin. Adresser offres écrites à GO 2097 au bureau du journal.

Jeune homme cherche à louer, au plus tôt

studio

ou petit logement de 2 pièces, non meublé, région Marin, Haute-Rive, Saint-Blaise. Faire offres à : Epicerie J.-N. Saunier Corcelles (NE) tél. 8 18 16.

Jeune employé cherche

chambre indépendante ou studio

pour date à convenir. Région Hauterive-Neuchâtel. Tél. (031) 51 12 61 (soir).

Je cherche à louer appartement de 6 pièces, confort. Adresser offres écrites à FN 2096 au bureau du journal.

Dame soigneuse, Suisse, cherche une

chambre

chez personne tranquille; prix modéré. Adresser offres écrites à 117-211 au bureau du journal.

Monsieur cherche

chambre

avec part à la salle de bains et à la cuisine. Nazif Paçalar, Côte 135, Neuchâtel.

Suisse, 50 ans, de bonne éducation et soigneuse, cherche, à partir de fin août,

logement

de 1-2 chambres, mi-confort, de 16 m² au moins, région centre ville-ouest, dans quartier tranquille; non motorisé. Adresser offres écrites à 97-208 au bureau du journal.

Professeur au collège cherche

appartement

de 3 pièces, à Neuchâtel-Ville. Rez-de-chaussée ou ascenseur, pour prix convenable. Ecrire sous chiffres P 34383-33 à Publitas, 1951 Sion.

Nous engageons :

UN MÉCANICIEN D'ENTRETIEN

sur empaqueteuses automatiques

UN SERRURIER D'ENTRETIEN

UN ÉLECTRICIEN D'ENTRETIEN

de nationalité suisse, en possession du certificat fédéral de capacité, connaissant bien leur métier et capables de s'adapter à du travail varié.

Adresser les offres écrites à CHOCOLAT SUCHARD S.A., 2003 Neuchâtel-Serrières.

Nous cherchons

pour entrée immédiate ou pour date à convenir

TÉLÉPHONISTE-EMPLOYÉE de BUREAU

Conditions de travail agréables. Bon salaire, avantages sociaux actuels, semaine de 5 jours.

Faire offres écrites, ou se présenter au chef du personnel

AU LOUVRE
La Nouveauté SA
Tél. 5 30 13 NEUCHÂTEL

Maison de gros de la branche Radio-TV-Electronique cherche

jeune homme

s'intéressant à la technique

pour son département de vente. Connaissance parfaite de la langue française exigée.

Nous offrons : un poste intéressant et stable, un bon salaire, semaine de 5 jours et les avantages sociaux d'une entreprise de premier plan.

Faire offres, avec curriculum vitae, à JOHN LAY, Bundesstrasse 9 - 13, LUCERNE Tél. (041) 3 44 55

GRANDS MAGASINS AU CENTRE

cherchent

UN JEUNE DÉCORATEUR

Atelier moderne et bien équipé.

Faire offres, avec curriculum vitae, copies de certificats, références et prétentions de salaire, au service du personnel de la Société Coopérative de Consommation de Lausanne et environs, rue Chaucrau 3, 1004 Lausanne 17.

ÉTUDE D'AVOCATS, A GENEVE,

spécialisée dans affaires internationales cherche, pour entrée immédiate ou à convenir,

COLLABORATEUR

ayant son brevet d'avocat, parlant le français, l'anglais et l'allemand.

Adresser offres manuscrites, avec curriculum vitae et photo, sous chiffres S 61647 - 18 Publitas, 1211 Genève 3.

L'HOPITAL CANTONAL DE GENÈVE cherche

1 secrétaire expérimentée

de langue maternelle française, bonnes notions d'allemand et d'anglais souhaitées, pour services administratifs.

Conditions intéressantes.

Entrée immédiate ou à convenir.

Prière d'adresser offres écrites, en y joignant copies de diplômes et certificats, ainsi qu'un curriculum vitae, à la Direction de l'hôpital cantonal de Genève.

Institution de droit public cherche, pour son foyer d'adolescents comportant l'accueil, l'observation et la semi-liberté,

éducateur diplômé

ou éventuellement non diplômé

mais au bénéfice d'une formation professionnelle complète.

Travail dans pavillon spécialisé. Éventuellement logé. Caisse de retraite.

Adresser offres manuscrites détaillées, avec photographie et curriculum vitae, jusqu'au 25 juillet 1966, à la Fondation officielle de la jeunesse, 34, boulevard Saint-Georges, Genève.

FAVAG

cherche

une fille de cuisine

pour entrée immédiate ou date à convenir.

Bon salaire + pension, chambre et blanchissage.

Semaine de 5 jours.

Faire offres ou se présenter le matin au :

FOYER FAVAG 2000 Neuchâtel

Monruz 36 — Tél. (038) 5 14 98

Nous cherchons à engager, pour notre service de comptabilité industrielle, un

employé de commerce

de nationalité suisse, en possession du certificat fédéral de capacité, ou d'un titre équivalent.

Age idéal : 25 à 35 ans.

Possibilité de se perfectionner de façon approfondie dans ce secteur, et, en cas de capacité et de stabilité dans l'emploi, de seconder, après formation, le chef de service.

Adresser les offres écrites, avec curriculum vitae et photo, à CHOCOLAT SUCHARD S.A., 2003 Neuchâtel - Serrières.

DUREXA Financements, Saint-Blaise (NE)

cherche, pour date à convenir, une

SECRÉTAIRE QUALIFIÉE

de langue maternelle allemande et possédant de bonnes notions de français.

Place stable. Salaire intéressant.

Faire offres détaillées à M. F. BURLA, Maigroge 13, 2072 Saint-Blaise (NE), ou se présenter sur rendez-vous, tél. (038) 3 35 25.

OFFRES D'EMPLOIS

Nous engageons

employée de bureau

pour notre département rhabillages. Date d'entrée : 8 août 1966 ou à convenir.

Faire offres à LESCHOT & Cie, fabrique de cadrans, Mail 59, 2002 Neuchâtel, tél. 5 84 44.

Feuilleton de la « Feuille d'avis de Neuchâtel »

ROLAND DANIEL

23

Quicksilver à Golden-City

Roman policier adapté de l'anglais par Paul Ferault

Sans hâte, Larsen la porta sur une chaise. Il prit, dans sa poche, une petite boîte de métal, en tira une seringue, une ampoule.

Dans le bras inerte de Mavis, il enfonça l'aiguille.

« Elle dormira longtemps », murmura-t-il, quand ce fut fait. Alors il alla à la porte, appela Sam, qui ouvrit aussitôt.

— Allez chercher votre voiture et amenez-la dans la cour.

Transporter le corps inerte de Mavis n'était qu'un jeu d'enfant pour les deux hommes. Quand la jeune fille fut étendue à l'arrière de l'auto, Larsen commanda :

— Attendez que je passe avec ma voiture, puis suivez-moi. Je vous ferai signe quand nous pourrions sans risque transférer cette jeune personne dans mon véhicule.

Il s'éloigna après avoir constaté que la voie était libre. Il sifflait un air joyeux. Tout s'était si aisément accompli... Dans sept ou huit heures, il serait au Mexique, avec la femme qu'il entendait épouser et qui, il s'en flattait, ne pourrait pas dire non... Cette femme si désirable, et si riche.

CHAPITRE VIII

Au moment même où Larsen quittait Golden-City en emportant, allongée sur les coussins, Mavis Davidson

(Copyright Miralmonde Genève M. Baucière)

rendue inconsciente par une injection de drogue, Silver était introduit dans le bureau d'O'Haggan.

— J'aimerais savoir où en sont les enquêtes, demanda-t-il au chef de la brigade des homicides qui répondit, un peu penaud :

— Nous sommes au point mort, aussi bien en ce qui concerne Davidson que pour notre regretté premier magistrat. Pas une trace, mon cher.

Silver, lui, possédait un indice : le mégot de cigarette « Beni Suéf » découvert dans le monte-charge, mais il préférait garder ce renseignement pour lui.

— Et l'examen des balles ? demanda-t-il. Ne vous a-t-il rien appris ?

— Nous pourrions identifier l'arme... lorsque nous mettrons la main dessus ! Tout ce que nous savons, c'est que Davidson et Hancock ont été tués par le même pistolet... et probablement par le même homme. Mais qui ? De l'assassin, nous ne savons absolument rien. Nul ne l'a aperçu.

— Je pense que nous pouvons former quelques hypothèses, mon cher O'Haggan. Par exemple, le criminel est superstitieux.

— Je voudrais bien savoir sur quoi vous fondez pour émettre cette opinion.

— Sur le fait, précisément, que les deux hommes ont été abattus par la même arme. Le coupable sait forcément que nous pouvons identifier les projectiles. Croyez-vous qu'un homme raisonnable conserverait dans sa poche, et utiliserait une seconde fois, une arme qui constituerait une preuve contre lui par le simple fait qu'elle serait découverte en sa possession ? Un 38' tout neuf ne coûte pas cent dollars. Notre homme est donc attaché à ce pistolet pour d'autres motifs que sa valeur matérielle. S'il ne s'en est pas débarrassé après le premier meurtre, c'est qu'il s'imagine que c'est un fétiche... Donc, il est superstitieux.

— Peut-être, murmura O'Haggan. Et cela nous conduit à qui ?

— A un joueur... A quelqu'un qui vit du jeu et qui,

forcément, croit à la chance, aux amulettes, aux porte-bonheur... Je pense, une fois de plus, à Larsen.

— Vous avez peut-être raison, mais... il faudrait découvrir des preuves contre lui. Vous ne convaincrez jamais un jury avec vos suppositions.

— Je le sais fort bien. C'est pourquoi j'ai fourré mon nez un peu partout, sans jamais abandonner mon idée que Larsen est l'assassin. J'ai rendu visite à un de ses amis, un certain Sam Wix, qui exploite un bar dans Middle Street... Vous connaissez, je suppose.

O'Haggan se mit à rire avant de répondre :

— Je connais le bar, et je connais le propriétaire. Un établissement modeste, propre, très bien situé derrière le Westchester et qui n'a pourtant rien de la boîte à mauvais garçons. La clientèle se compose d'ouvriers incontestablement honnêtes, qui ne font jamais de bruit. Rien n'attire l'attention de la police. Sam Wix, lui, est « l'honnête homme » des gangs, celui qui jure pour eux quand ils ont besoin d'un témoignage inattaquable. Il fournit, contre bonnes espèces, des alibis solides à qui en demande. Nous savons tous que c'est un fiéffé menteur, mais il jure avec tant de bonne foi et ment avec tant de sincérité, que les braves types auxquels la société demande de décider, en leur âme et conscience, si un homme est innocent ou coupable, prennent ce qu'il dit pour parole d'évangile. Naturellement, son casier judiciaire est vierge et je crois que notre homme s'arrange à ne pas se compromettre, justement pour que sa parole conserve du poids devant un tribunal. Il se tient à distance, et ne nous rend aucun service. C'est sa ligne de conduite. Je ne suppose donc pas qu'il vous fournira des renseignements sur quoi que ce soit.

— Ce n'est pas lui qui a promis de me renseigner, mais c'est dans son bar que je dois rencontrer un individu qui, à ce qu'il m'a dit au téléphone, sait quelque chose sur l'assassinat de Davidson. Je voulais tout simplement, avant d'y aller, savoir comment les choses pourraient se présenter, si elles devaient mal tourner.

— Eh bien, mon cher, je suis certain que Sam ne fera rien de plus que mettre une chambre, son bureau probablement, à la disposition de celui ou de ceux qui désirent vous « parler »... Il n'interviendra pas, ni pour vous jouer un mauvais tour, ni pour vous aider à vous en tirer s'il vous arrive des désagréments.

— Vous pensez qu'il ne m'attirerait pas dans un piège, si ses complices le lui demandaient ?

— Lui ? Certainement pas. Mais si on était en train de vous égorgier, il ne s'en soucierait sans doute pas, à condition qu'il puisse prétendre qu'il n'en savait rien. Il s'inquiétera seulement de savoir si votre sang fera de grosses taches sur son tapis, et si on le paiera assez pour les ennuis que l'affaire pourrait lui procurer. Voilà notre homme, Silver : il ne se mouille pas, et il encaisse. Au demeurant, le meilleur fils du monde.

— Merci de me renseigner, O'Haggan... Il y a bien des chances que je tombe dans un traquenard, mais si je réussissais à prendre Sam Wix la main dans une mauvaise affaire, je recevrais une médaille ! Le district attorney l'a trop souvent vu, à la barre, faire pencher la balance du côté des accusés, grâce à quelques habiles mensonges. Je ne demanderais pas mieux que de provoquer chez lui une bagarre de grand style.

— Alors, c'est convenu : vous me laissez un quart d'heure en compagnie de l'homme qui prétend pouvoir me renseigner. Si je ne suis pas sorti à 9 h 15, vous amenez avec vos gros sabots et vos malabars et vous assommez ce qu'il y aura à assommer.

(A suivre.)

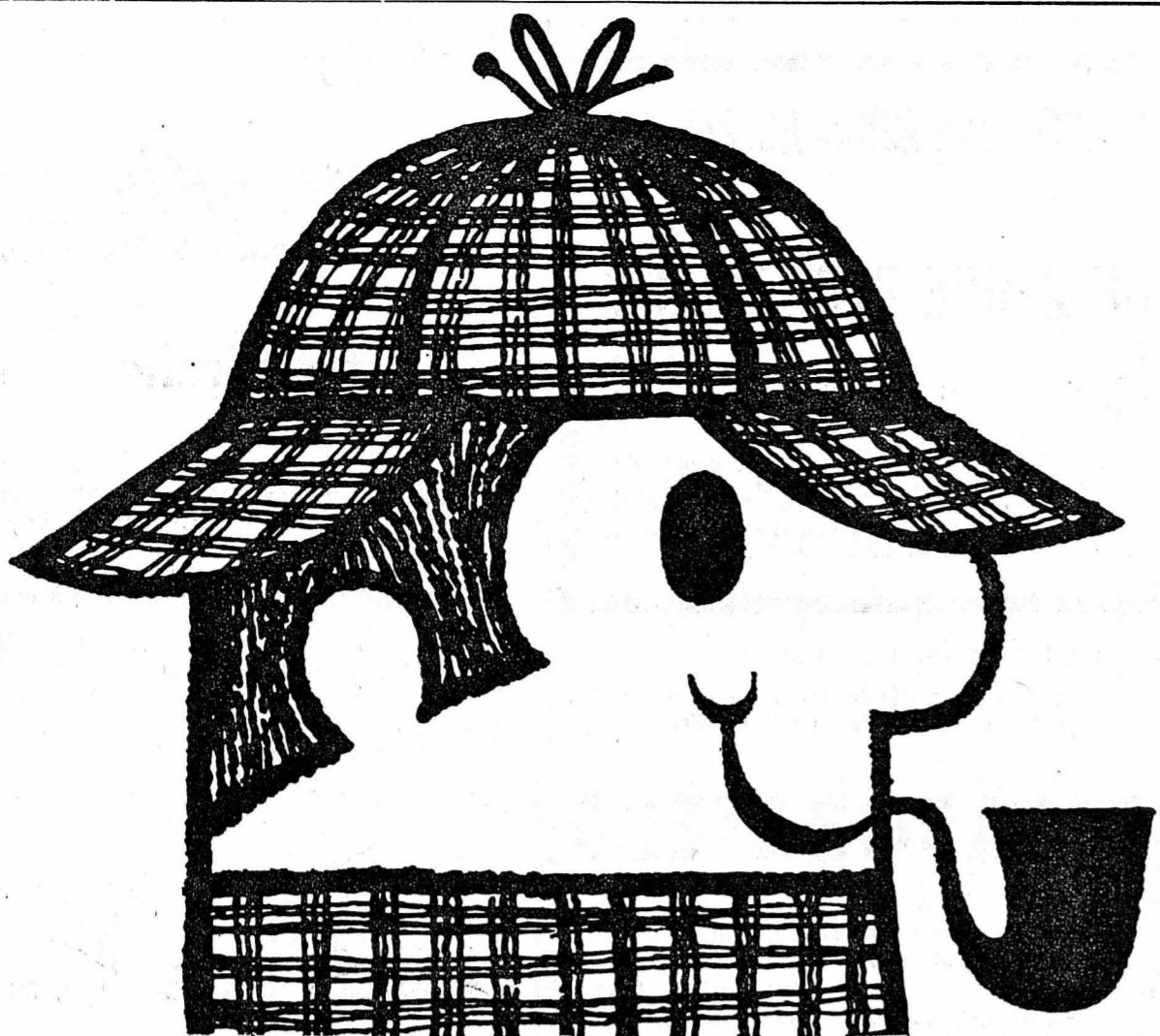

soldes

armourins
neuchâtel

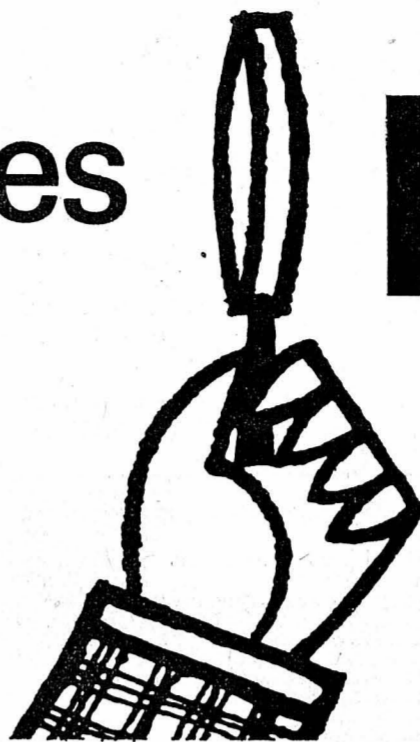

SOLDES À TOUS NOS RAYONS

RABAIS JUSQU'À 70%

OFFRES D'EMPLOIS ★

OFFRES D'EMPLOIS ★

OFFRES D'EMPLOIS

Suchard cherche un

décorateur

pour la région de Neuchâtel et diverses localités touristiques durant la saison.

Cette activité variée et indépendante convient à une personne connaissant bien son métier et qui aime le contact avec la clientèle.

Une voiture de service sera mise à disposition.

Les personnes intéressées sont priées d'adresser leurs offres à CHOCOLAT SUCHARD S. A., 2003 NEUCHÂTEL - SERRIÈRES.

Vevey

cherche

mécanicien-réparateur machines

Formation souhaitée

- apprentissage de mécanicien-ajusteur sur machines-outils
- expérience de plusieurs années en montage de machines-outils.

Nous offrons :

- travail indépendant et très varié
- possibilité de promotion
- avantages sociaux d'une grande entreprise moderne.

Faire offres manuscrites avec copies de certificats, aux

Ateliers de Constructions Mécaniques de Vevey S.A.
à Vevey.

Nous cherchons :

radio - électriciens

pour le contrôle et la mise au point d'appareils de transmissions à notre plate-forme d'essai

mécaniciens - électriciens

et

monteurs d'appareils à courant faible

Nous offrons un travail intéressant et varié dans nos ateliers de montage et de câblage, pour les laboratoires ainsi que pour la fabrication mécanique des prototypes.

outilleurs

pour notre atelier d'étampes et outils de pliage.

Prière d'adresser les offres à

AUTOPHON
4500 Soleure
Tél. (065) 2 61 21, interne 212

LE CENTRE ÉLECTRONIQUE HORLOGER S. A.,

institut de recherches scientifiques et techniques en plein développement, cherche

une secrétaire qualifiée

- de langue maternelle française et possédant des connaissances de la langue allemande,
- habituée à travailler de manière indépendante, ayant le sens des responsabilités, jouissant d'une bonne culture générale.

Nous offrons :

- un travail varié dans une ambiance jeune et agréable ;
- les avantages sociaux d'une entreprise moderne ;
- semaine de 5 jours.

Les candidates sont priées d'envoyer leurs offres manuscrites, avec curriculum vitae et photographie, au chef du personnel du Centre électronique horloger S. A., case postale 378, 2001 Neuchâtel.

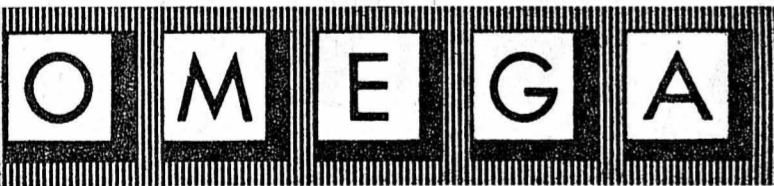

Nous engageons :

A) Pour notre département de fabrication d'ÉBAUCHES,

mécanicien

ou

aide-mécanicien

auquel sera confié, après mise au courant par nos soins, le réglage d'un groupe de machines automatiques.

B) Pour notre département de MÉCANIQUE,

mécaniciens de précision

expérimentés dans la réparation des machines d'horlogerie, en qualité

d'inspecteurs

d'entretien préventif

Les titulaires exerceront leur activité au sein de notre groupe d'entretien et de dépannage, où ils seront appelés à détecter et à diagnostiquer les machines nécessitant une révision. Cette fonction requiert le sens des responsabilités et l'aptitude à travailler de façon indépendante.



Les intéressés sont invités à soumettre leurs offres, à téléphoner ou à se présenter à OMEGA, service du personnel, 2500 Bienne, tél. (032) 4 35 11.

Nous cherchons

représentant

qualifié, âge minimum 25 ans, pour visiter la clientèle hôtels-restaurants, épiceries.

Faire offres manuscrites avec curriculum vitae, photo et copies de certificats à

Kaiser SA
Maison spécialisée en café
4002 Bâle Güterstrasse 313



CYCLISME Au terme de la 17^{me} étape du Tour de France Briançon-Turin (160 km)

L'équipe d'Anquetil avec Aimar porte un coup dur à Poulidor

L'ancien champion du monde Janssen n'aura porté son maillot jaune qu'une seule journée. En effet, au terme de la 17^{me} étape, Briançon - Turin (160 km), le jeune Français Aimar — un équipier d'Anquetil — s'est installé à la première place du classement général avec une avance de 1'35" sur Janssen.

capitale du Piémont, Aimar était déjà le virtuel leader de l'épreuve; au sommet du col de Braïda (km 121), Aimar devançait Janssen de 2'25", alors que son retard au classement général n'était que de 27 secondes.

Cette 17^{me} étape, qui comportait l'ascension de quatre cols, a été remportée par l'Italien Bitossi, qui, sur la piste cendrée du

stade de Turin, a battu au sprint ses compagnons d'échappée, Gomez del Moral, Fezzardi, Wolfshohl et van Springel.

RENONCEMENT D'ANQUETIL

Agé de 25 ans, et professionnel depuis janvier 1965, Aimar paraît un leader solide. Sa position en tête du classement signifie-t-elle le renoncement définitif d'Anquetil ? La réponse à cette question sera donnée sans doute demain soir à Chamoni.

Après les 28 éliminations de la veille, c'était un peloton beaucoup moins important (88 coureurs) qui, par un temps magnifique, démarrait sur le coup de midi pour cette 17^{me} étape. Celle-ci débutait par la montée du Mont-Genèvre, Simpson, l'actuel champion du monde, blessé la veille, était l'un des premiers à se trouver en difficulté. Il abandonnait d'ailleurs peu après. Au sommet (km 12), Jimenez était premier avec 10" d'avance sur le groupe, conduit par ses compatriotes Galera, San Miguel et Diaz. Dans la descente sur Cesena, l'Italien de Rosso était victime d'une chute et contraint à l'abandon. Un autre col se présentait aux coureurs, celui de Sestrières, long de 12 km 500. A 5 km du sommet, Lebaube était distancé. Sous la banderole, les points pour le Grand prix de la montagne se jouaient au sprint: Jimenez était à nouveau premier devant Bitossi, Galera et Gonzales.

REGROUPEMENT

La première offensive était déclenchée dans la descente (km 42), par Perenna, Gomez del Moral, Wolfshohl, Bitossi, Fezzardi, Lopez-Rodriguez et van Springel auxquels se joignait Brands. Ce groupe prenait rapidement 30" (km 55).

Avant le contrôle de ravitaillement (km 80), alors que les huit fugitifs avaient 55" d'avance, deux groupes se formaient, derrière eux. Mais le regroupement ne tardait pas à s'opérer et les huit étaient à nouveau suivis par un peloton groupé.

Au pied du col de Coletta (km 105), les huit avaient porté leur avance à 2'30". Dans la montée, Lopez-Rodriguez était distancé. Au sommet, Bitossi, Wolfshohl et Fezzardi prenaient un léger avantage, mais Aimar démarrait et il abordait la montée de Braïda (km 114) avec 2'20" de retard, mais avec 1'10" d'avance sur le gros de la troupe, où Janssen dirigeait la poursuite. Dans l'ascension, le groupe de tête se disloquait. Au sommet (km 121), Bitossi prenait l'avance devant Fezzardi, Wolfshohl et

Gomez del Moral de 15", Brands de 1'05", Aimar et Perenna de 1'15", Lopez-Rodriguez, Uniona et Pingeon de 3'05" et le peloton de 3'40". Les cinq premiers se regroupaient au 13^{me} kilomètre. Dans les derniers kilomètres, les différents groupes réduisaient quelque peu leur retard. A Turin, Bitossi ne laissait aucune chance à ses compagnons d'échappée pour la plus grande joie du public.

Aujourd'hui repos à Turin.

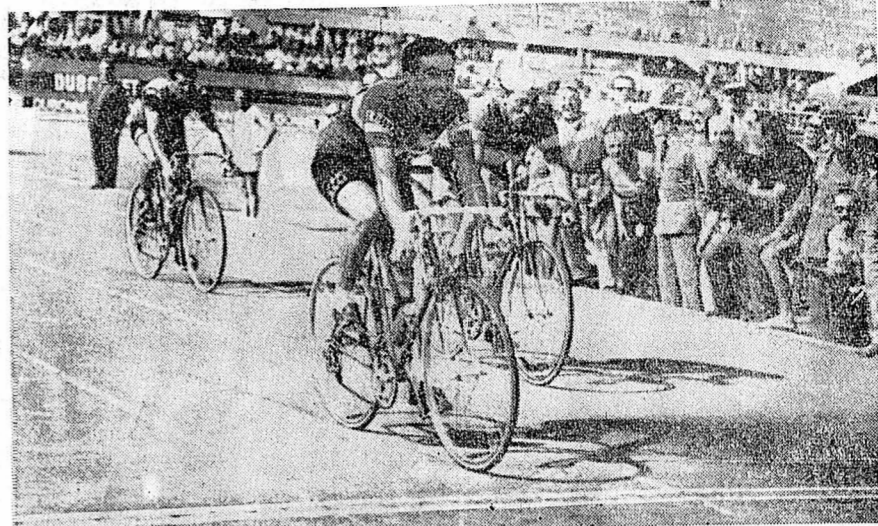

MAITRE CHEZ LUI. — L'Italien Bitossi a voulu faire plaisir à ses compatriotes. Et c'est ainsi qu'il a décidé de remporter l'étape Briançon - Turin. Voici Bitossi franchissant le vainqueur la ligne d'arrivée, devant l'Espagnol Gomez del Moral. (Téléphoto A.P.)

Les classements

Classement de la 17^{me} étape Briançon-Turin :

1. Bitossi (It) 4 h 03'00";
2. Gomez del Moral (Esp) ;
3. Fezzardi (It) ;
4. Wolfshohl (Al), même temps ;
5. van Springel (Be) 4 h 03'07" ;
6. Brands (Be) 4 h 04'40" ;
7. Perenna (Esp) ;
8. Aimar (Fr), même temps ;
9. Planckaert (Be) 4 h 06'42" ;
10. Nijdam (Ho) ;
11. Huysmans (Be) ;
12. Karstens (Ho) ;
13. Sels (Be) ;
14. Reybroeck (Be) ;

Ont abandonné : de Rosso (It), Simpson (GB) et de Roo (Ho).
Classement général : 1. Aimar (Fr) 88 h 19'02" ; 2. Janssen (Ho) à 1'35" ; 3. Mugnaini (It) à 3'23" ; 4. Momene (Esp) à 4-17" ; 5. Kunde (Al) à 4'50" ; 6. Poulidor (Fr) à 5'11" ; 7. van Springel (Be) à 6'11" ; 8. Anquetil (Fr) à 6'19" ; 9. Gabica (Esp) à 7'05" ; 10. Pingeon (Fr) à 9'03", etc.

Classement par points : 1. Planckaert (Be) 175 p. ; 2. Karsten (Ho) 148 p. ; 3. Sels (Be) 144 p. ; 4. Janssen (Ho) 128 p. ; 5. Reybroeck (Be) 110 p. ; 6. Allig (Al) 91 p., etc.

Grand prix de la montagne, classement général : 1. Jimenez (Esp) 98 p. ; 2. Galera (Esp) 84 p. ; 3. Bitossi (It) 46 p. ; 4. San Miguel (Esp) 32 p. ; 5. Poulidor (Fr) 26 p. ; 6. Mugnaini (It) 25 p., etc.

Poulidor a-t-il encore des chances de gagner le Tour ?

L'étape Briançon - Turin a connu, dès le départ, une tournure dramatique avec la grave chute qui élimina de Rosso dans la descente du Mont-Genèvre et l'abandon peu après de Simpson, qui souffrait d'une blessure au bras droit. Elle fut surtout le théâtre d'une étonnante opération de l'équipe d'Anquetil, qui a porté à Poulidor un coup dur on voit mal comment il pourra se relever.

vants immédiats — sans danger réel pour lui — mais elle est supérieure en ce qui concerne sa position par rapport à Poulidor.

Or, ce dernier n'aura à sa disposition que l'étape de Chamoni de demain avec la terrible ascension de la Forclaz, et la course contre la montre Rambouillet - Paris, pour refaire son handicap: c'est bien juste.

Certes, en favorisant l'échappée de son second, Lucien Aimar, Anquetil se condamnait irrémédiablement. Mais, par la même occasion, il entraînait Poulidor dans l'abîme. En effet, reprendre plus de cinq minutes à Aimar constituera maintenant pour Poulidor une tâche difficile, quasi insurmontable lorsque l'on songe au formidable appui qu'aimar va recevoir d'Anquetil.

Avec une marge de plus de 5' sur Poulidor, avant d'arriver à Paris, je me sens assuré de remporter ce Tour », disait Aimar hier à Turin. Cette marge n'est certes pas aussi grande sur ses sui-

AU TOUR DE L'AVENIR

Satisfaction italienne : Denti prend le maillot jaune

Devant leur public, au stade de Turin, au terme de la sixième étape Briançon - Turin (160 km) du Tour de l'Avenir, les Italiens ont connu une déception: Mino Denti a dû laisser la victoire d'étape à l'Espagnol Tamames. Toutefois, les Transalpins ont eu un sujet de satisfaction. En effet, Denti a endossé le maillot jaune. L'Anglais Hill, déjà en difficulté mercredi, a, comme prévu, rétrogradé au quatrième rang du classement général. Les Hollandais Beugels et Stevens se sont intercalés entre lui et l'Italien Denti. Comme Dolman occupe la cinquième place, trois Hollandais figurent maintenant parmi les cinq premiers.

BRAVO, BIOLLEY !

De leur côté, les deux rescapés suisses ont à nouveau fait une bonne course. Le Fribourgeois Biolley s'est classé deuxième dans le même temps que le quatrième. Quant au Bâlois Abt, il a terminé au 25^{me} rang. Dans le col de Sestrières, classé en première catégorie, les deux Suisses ont été parmi les premiers. Abt est passé en cinquième position sous la banderole, suivi par Biolley.

Classement de l'étape : 1. Tamames (Esp) 4 h 10'51" ; 2. Denti (It) ; 3. Urbanovich (URSS), même temps ; 4. Ducasse (Fr) 4 h 11'33" ; 5. Stevens (Ho) ; 6. B. Guyot (Fr) ; 7. Doehjakov (URSS) ; 8. Favaro (It) ; 9. Bilic (You) ; 10. Van Este (Be) ; 11. Gomez (Esp) ; 12. Biolley (S) ; 13. C. Guyot (Fr) ; 14. Canet (Esp) ; 15. Vidament (Fr) ; 16. Beugels (Ho) même temps. PUIS : 25. Abt (S), 4 h 14'16".

l'événement numéro un de l'avenir. Une consécration à Lucerne vaut son pesant de renommée. C'est la raison pour laquelle dix-neuf pays ont inscrit plus de deux cents bateaux au départ des différentes épreuves. C'est un record. Il est vrai que le Rotsee n'en est plus à son coup d'essai puisque ces régates internationales seront les vingt-deuxièmes du nom... Il s'agira de se bien tenir !

PUBLIC ENTHOUSIASTE

Les grandes et les fraies bouges vont recevoir la visite d'une foule estivale colorée et fort bien renseignée sur toutes

Football Parmi les derniers « potins » avant la coupe du monde L'Allemagne aurait déjà formé son équipe pour affronter la Suisse

Selon des rumeurs, l'entraîneur fédéral allemand Helmut Schoen a l'intention d'aligner contre la Suisse, pour le premier match du groupe II du tour final, à Sheffield, la même équipe que celle qui a battu la formation amateur de Malente par 18-0. Toutefois, la présence de Bruells n'est pas certaine. En effet, Bruells vient de perdre sa mère et ce dernier risque de le tenir éloigné de la coupe du monde. En principe, il sera remplacé par Kremer. L'équipe allemande, qui affrontera mardi la Suisse, sera donc vraisemblablement la suivante :

Tilkowski ; Hoettges, Schulz, Weber, Schnellinger ; Beckenbauer, Haller ; Bruells ou Kremer, Seeler, Overath et Held.

Le nord-est industriel de l'Angleterre se prépare sans trop de hâte et d'enthousiasme à accueillir les équipes du groupe 4. En effet, aussi bien dans le bassin minier de Newcastle que dans le port de Sunderland ou le centre industriel de Middlesbrough, les prochaines confrontations des équipes d'URSS, d'Italie, du Chili et de la Corée du Nord paraissent laisser dans une indifférence presque totale toute la région. Il n'est pas impossible que le Roker Park de Sunderland, l'un des quatre stades où se déroulera le 23 juillet l'un des quarts de finale, ne soit ce jour-là qu'à moitié plein. Les organisateurs ont déclaré que leur espoir de voir 30.000 spectateurs assister au quart de finale ne se réaliserait certainement pas.

LA COUPE RÉAPPARAÎT

L'équipe de la Corée du Nord a enfin trouvé un terrain d'entraînement qui lui convient. Il s'agit du terrain de Billingham, situé à 16 km du quartier général des Asiatiques. « Cette pelouse est exactement celle que nous

publie à Londres à l'occasion d'un déjeuner offert en l'honneur du président et des officiels de la FIFA. La coupe avait été placée à la table d'honneur, près de M. Dennis Howell, ministre anglais chargé des sports.

ATTENTION AUX DRAPEAUX

Les Soviétiques, qui se sont entraînés pour la première fois, ont fait savoir qu'ils ne formulaient aucune objection à ce que des observateurs étrangers suivent leurs séances d'entraînement.

Durant toute la coupe du monde, la délégation allemande recevra du pain, frais par avion en provenance d'Allemagne. Cent kilos de pain seront ainsi transportés pour les polonais d'Helmut Schoen.

La société qui a fourni le drapeau soviétique qui flotte au-dessus de la résidence des Russes va devoir en livrer un autre. En effet, le bureau du comité d'organisation s'est aperçu que le drapeau russe était plus petit que celui qui surmonte le quartier général des Italiens, de l'autre côté de la route.

EXTÉNUÉS

La délégation italienne est arrivée jeudi soir à Newcastle. Elle a aussitôt pris le car pour se rendre à Durham, où elle résidera durant la coupe du monde.

L'équipe d'Espagne est arrivée dans la soirée de jeudi à Walmesley, petite ville verdoyante située à une dizaine de kilomètres de Birmingham. Tous les joueurs ont déclaré être « exténués », par le long périple qui les a conduits à Walmesley. Le directeur technique Villalonga considère l'Argentine et l'Allemagne comme les équipes les plus difficiles à battre dans son groupe. Pour Genoa, le capitaine de l'équipe ibérique, l'Angleterre est favorite devant le Brésil, l'Allemagne, l'Italie et l'Espagne. Il a ajouté : « Nous avons un excellent mélange de jeunesse et d'expérience dans notre équipe. Nous devons nous distinguer, mais nous aurons des matches durs dans notre groupe, particulièrement contre l'Allemagne. »

BERTSCHI à Lucerne

Servette annonce que son arrière central Kaiserauer a été définitivement transféré à Young Fellows. D'autre part, Lucerne indique qu'il a mené à chef les transactions entreprises avec La Chaux-de-Fonds, Russi et Hoffmann ont été échangés contre Bertschi. On annonce, enfin, le transfert de Solaure à Saint-Gall d'Amer-Droz, meilleur marqueur de la Ligue B la saison dernière.

cherchions. Maintenant, nous pouvons nous mettre sérieusement au travail », a déclaré un porte-parole de la délégation nord-coréenne. Les Nord-Coréens en cours de finition près de l'aérodrome de Middlesbrough, à une quinzaine de kilomètres du centre de la ville.

Les Chiliens n'auront pas à subir de transition en passant de leur résidence aux stades. En effet, l'hôtel où ils vont passer les trois prochaines semaines est situé en plein centre de Gateshead, faubourg industriel de Newcastle.

La coupe Jules Rimet, qui avait été volée au printemps dernier puis retrouvée, a fait sa réapparition en

Jusqu'à l'an dernier, la Suisse, la Hollande et la Belgique s'affrontaient annuellement dans le cadre du match des Six nations, qui réunissait également l'Allemagne, l'Italie et la France. Toutefois, cette confrontation était par trop inégale et elle donnait lieu à deux matches, celui des « grands » et celui des « petits ». Ces derniers s'étaient déjà dissociés en 1960 et s'étaient rencontrés en match triangulaire à Liège. L'an dernier, dans le cadre du match des Six nations, à Berne, la Suisse s'était classée quatrième (70 p.) devant la Belgique (66) et la Hollande (52). Quelques semaines plus tard, à Groningue, en match international, la Hollande avait battu la Suisse (103-98). La dernière confrontation Suisse-Belgique eut lieu en 1964 à Zurich et s'était terminée par un succès helvétique acquis de justesse (105-104). En 1960, le match triangulaire avait été gagné par les Suisses devant les Hollandais et les Belges.

Saint-Gall sera le théâtre de la troisième confrontation féminine entre les équipes de Suisse, de France B et de Belgique. Les Françaises ont déjà enlevé les deux précédentes rencontres, en 1964 à Chantilly et en 1965 à Huizingen. La première fois, les Suissesses avaient battu les Belges (54-51) mais douze mois plus tard, ces dernières prirent leur revanche (60-57). Cette fois encore, les athlètes tricolores paraissent favorites.

Bien que d'une façon générale lors des matches internationaux les athlètes visent un rang plutôt qu'un temps, on peut espérer que certains Suisses réussissent à obtenir leur qualification pour Budapest.

Chez les dames, seule la Schaffhouseoise Meta Antenen est certaine de faire le déplacement dans la capitale hongroise (elle a obtenu les minima imposés au saut en longueur). Devant son public, la Saint-Galloise Fry Frischnecht devrait pouvoir confirmer ses précédentes performances dans les lancers.

DIVERS Activité réjouissante à l'Université de Neuchâtel

Cette année l'université de Neuchâtel a délégué 16 représentants universitaires, soit deux de plus que l'an passé. En 1964, Neuchâtel n'avait que 3 participants. Ces chiffres montrent que les efforts de M. P. Steiner pour intéresser les étudiants au sport ne sont pas vains.

Si, aux 100 m, Treschow et Lepp réalisèrent les temps très moyens de 12" et 12"1/2, il n'en fut pas de même au javelot, où R. Kohler remporta la médaille d'or avec un jet de 71 m 69, soit 5 m de plus que le deuxième. Au disque, et au boulet, Djabri remporta les 5^{me} et 4^{me} place. Notons qu'un Neuchâtelois, J.-P. Egger, inscrit à Lausanne, remporta la médaille d'or au boulet avec un jet de 14 m 43 précédant W. Duttweiler de 22 cm. Au saut en longueur, Treschow et Jeamprière se classèrent respectivement 9^{me} et 13^{me} sur 17 concurrents.

En natation, un seul Neuchâtelois sur trois réussit à tirer son épingle du jeu; il s'agit de R. del Sel (100 m crawl en 1'21"). Au plongeon, Morf remporta une belle 4^{me} place malgré un saut annulé. En tir, enfin, notre équipe au pistolet dut baisser les bras. Au fusil d'assaut, au contraire, Girardier, Méia, Reeb, Sauter et Schær se défendirent très bien et obtinrent la 5^{me} place, à quelques points des premiers, avec 323 p.

Les médailles manquent encore, mais un noyau sympathique s'est créé, et ce résultat doit nous réjouir.

C.-R. G.

CAMBRIDGE-UNI NEUCHÂTEL 2-4 (0-2)

Une rencontre de football opposant des étudiants de Cambridge, qui font une tournée, en Europe et une sélection de l'université s'est déroulée sur le terrain de Cortaillod. Le soleil de plomb rendit le match assez lent et les Anglais ont paru fatigués (ils avaient joué 5 matches dans la dernière semaine). L'Uni domina la partie par sa technique supérieure, mais les Anglais s'engagèrent beaucoup plus.

Uni Neuchâtel : Bangeter (Béchi); Girolia, Hof I., Dubsky; Christeler, Chardon; Hof II., Rumo (Bolopa), Genour, Monard, Borel.

Buts marqués par Rumo, Genour, Bolopa, Borel.

C.-R. G.

SPORTS dernière

FOOTBALL L'équipe suisse est à Sheffield

Hier soir, les seize équipes qualifiées pour le tour final du championnat du monde de football étaient arrivées en Angleterre. En effet, la dernière délégation, celle de la Suisse, a pris ses quartiers à Sheffield peu après 22 heures. La délégation comprenait trente-huit personnes, dont les vingt-deux joueurs. Les joueurs étaient en parfaite condition physique. Ils ont bien supporté le voyage. Durant le vol, ils ont appris qu'ils seront encouragés par 1600 supporters. En effet, la compagnie bâloise, qui leur a offert le voyage, affrètera dix-huit avions à destination de Sheffield.

La délégation allemande est arrivée quelques heures avant la Suisse. Elle a immédiatement gagné son hôtel, à Thorpe, près de Manchester. L'entraîneur Schen a laissé entendre qu'il considérait la Suisse comme l'adversaire le plus dangereux de son équipe.

L'UEFA procédera demain, à Londres, au tirage au sort des premiers tours des coupes européennes. Toutefois, les dates et les lieux des finales ont déjà été fixés. La finale de la coupe des clubs champions aura lieu le 24 mai 1967 à Lisbonne et celle de la coupe des vainqueurs de coupe le 31 mai en Allemagne, probablement à Hanovre ou Nuremberg.

ESCRIME

Le second titre des championnats du monde 1967, celui du sabre, est revenu au Polonais Pawlowski qui e totalisé quatre victoires dans la poule finale.

AVIRON Dix-neuf pays aux régates internationales du Rotsee Une véritable rencontre au sommet

(DE NOTRE ENVOYÉ SPÉCIAL)

Plus de deux cents embarcations parmi les plus rapides du monde ont envahi ce matin les eaux tranquilles du Rotsee qui va vivre, pendant deux jours, à l'heure de Moscou, de l'Australie, de la Nouvelle-Zélande, et pourquoi pas, de la Suisse, selon la cadence des coups de rames que distribueront les muscles gonflés d'espoir des athlètes venus du monde entier. Entre les championnats d'Europe et du monde et les Jeux olympiques, les régates internationales du Rotsee sont

l'événement numéro un de l'avenir. Une consécration à Lucerne vaut son pesant de renommée. C'est la raison pour laquelle dix-neuf pays ont inscrit plus de deux cents bateaux au départ des différentes épreuves. C'est un record. Il est vrai que le Rotsee n'en est plus à son coup d'essai puisque ces régates internationales seront les vingt-deuxièmes du nom... Il s'agira de se bien tenir !

PUBLIC ENTHOUSIASTE

Les grandes et les fraies bouges vont recevoir la visite d'une foule estivale colorée et fort bien renseignée sur toutes

les ficelles de l'avenir. Alors que le mouton rôti sur la braise, les « pique-niqueurs spectateurs » vivront passionnément les péripéties des galériens du XXI^e siècle. La bataille sera furieuse pour ne pas dire plus. Les têtes déjà couronnées ne manqueront pas puisque nous avons noté pas moins de dix-huit médaillés (championnats du monde, d'Europe et Jeux olympiques). On suivra plus particulièrement les efforts des rameurs helvétiques, qui avec Burgin et Studach (skiff et deux rameurs sans barreur) et le R.C. Blanweiss de Bâle (quatre rameurs en pointe sans barreur) devraient nous valoir des satisfactions. Et vogue la galère sur des eaux calmes, par un temps que nous souhaitons ensoleillé pour donner tout le brillant souhaitable aux régates internationales du Rotsee.

Gérald MATTHEY

WATERPOLO Red Fish joue ce soir à Lausanne

Après sa défaite à Neuchâtel, contre Berne, les poloïstes neuchâtelois se rendent ce soir à Lausanne, où ils rencontreront Léman I. Nul doute qu'ils s'efforceront de laisser un minimum de chances aux Lausannois, ceci pour récupérer les deux points perdus.

Red Fish est tout de même quelque peu handicapé par l'absence de l'arrière Delay, qui connaît actuellement les joies de l'école de recrue.

T. S.

Hôtel des Alpes - Bulle

GRAND CONFORT — GASTRONOMIE RÉGIONALE ET FRANÇAISE
Tél. (029) 2 92 92

M. et Mme David Favez-Bongard, anciennement chef rôti-seur et gérant de « LA ROTISSERIE DE CRONAY », près Yverdon ont l'honneur d'informer leurs amis et connaissances, ainsi que leur ancienne clientèle, qu'ils ont repris la direction de

L'HÔTEL DES ALPES À BULLE

dont ils sont les nouveaux propriétaires dès le 1er juillet 1966.

Comme par le passé, nous espérons mériter votre confiance et vous souhaitons la plus cordiale bienvenue dans notre nouvel établissement.

SUPER-SOLDES



Sac avec bandouillère
valeur 23.90 soldé 15.-



Sac bavolet
valeur 29.80
soldé 19.-

3
paar
paires
paia

2.75 1.30

Bas 3 paires
valeur 3.95 soldé 2.75
Bas nylon sans couture
valeur 1.95 soldé 1.30



Sac-rabat
valeur 19.80
soldé 14.-



Sac mille fleurs avec
bandouillère
valeur 32.90 soldé 27.-

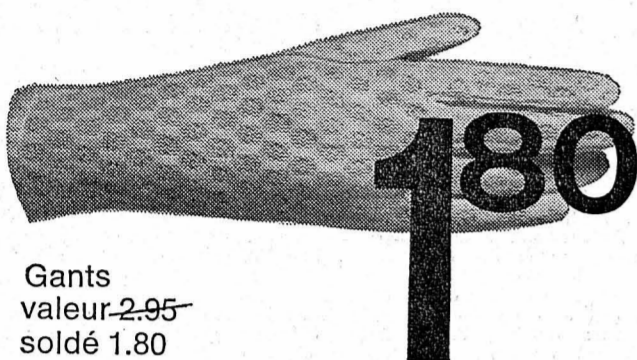

Gants
valeur 2.95-
soldé 1.80

1.80

Vente de soldes,
autorisation
officielle du
6 au 25 juillet 1966

AU LOUVRE
La Nouveauté SA
Tél. (038) 5 30 13 NEUCHÂTEL

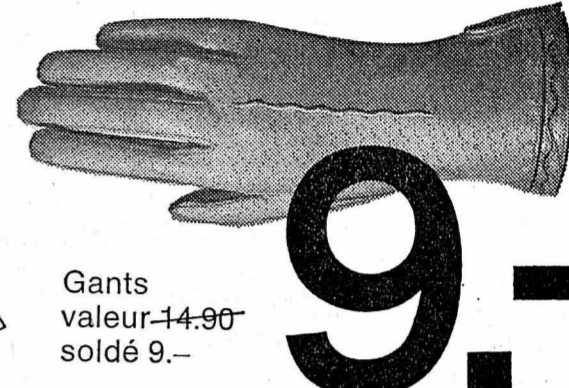

Gants
valeur 14.90
soldé 9.-

9.-

OFFRES D'EMPLOIS

OFFRES D'EMPLOIS

OFFRES D'EMPLOIS



CONTRÔLEURS

Les Chemins de fer fédéraux engageront, le 1er octobre 1966, des aspirants contrôleurs de langue maternelle française.

Conditions d'admission :

- Être citoyen suisse, jouir d'une bonne réputation, être âgé de 18 ans au moins et de 30 ans au plus.
- Avoir une robuste constitution, une parfaite santé, une ouïe et une vue suffisantes, ainsi qu'un sens normal des couleurs.
- Bonnes connaissances de la langue allemande.

Les candidats devront subir un examen et se soumettre à une visite médicale d'un médecin-conseil des CFF.

Délai d'inscription : fin juillet 1966.

Adresser offres de service par lettre manuscrite, contenant un bref curriculum vitae, le plus tôt possible, en y joignant une photographie, à la Division de l'exploitation CFF, case postale 1000 Lausanne, 6000 Lucerne ou 8021 Zurich.

Importante manufacture d'horlogerie

cherche, pour un de ses ateliers à l'étranger
(Amérique latine)

horloger complet-rhableur

sachant travailler de manière indépendante, ayant le sens des responsabilités et de sérieuses aptitudes pour la surveillance et la formation du personnel.

Conditions de gain et de travail favorables.
Il n'est pas nécessaire de s'engager pour plus d'une année.

Prière d'adresser les offres sous chiffres SA 70265 aux Annonces Suisses S. A. « ASSA », 2501 Bienne.

MUNICIPALITÉ DE DELÉMONT

Mise au concours d'une place de

dessinateur

au service des Travaux publics.

Exigences : apprentissage de dessinateur en génie civil ou en bâtiment. La préférence sera donnée à un candidat ayant quelques années de pratique et connaissant l'établissement de devis, ainsi que la surveillance de travaux.

Entrée en fonction : dès que possible.

Semaine de cinq jours.
Caisse de retraite.

Délai d'inscription : 26 juillet 1966.

Le cahier des charges peut être consulté au secrétariat des Travaux publics, rue de l'Eglise 4.

Les candidats de nationalité suisse sont priés d'adresser leur postulation, avec prétentions de salaire, au service des Travaux publics, rue de l'Eglise 4, à Delémont, avec la mention « Postulation dessinateur ».

SERVICE DES TRAVAUX PUBLICS
DE LA VILLE DE DELEMONT

Importante compagnie d'assurances, à Bâle, cherche pour son département de réassurance jeune

UNIVERSITAIRE

(ou détenteur d'un diplôme de maturité) désireux de se former dans une profession dont l'importance dans la vie économique internationale est de plus en plus prépondérante.

Nous offrons aux candidats : activité variée et intéressante avec possibilités d'avenir.

Nous requérons : sens des responsabilités et facilités d'adaptation.

Adresser les offres détaillées manuscrites, avec photo, curriculum vitae et prétentions de salaire, sous chiffres E 83087 à Publicitas S. A., 4001 Bâle.

Technicum cantonal, Bienne

Le Technicum cantonal de Bienne, Ecole Technique Supérieure (ETS), par suite de démission du titulaire actuel, met au concours un poste complet de

professeur de branches électrotechniques

tout particulièrement en installations électriques et éventuellement en physique pour le 1er octobre 1966.

Nous exigeons :

formation universitaire complète d'ingénieur-électricien ou d'ingénieur-physicien, respectivement diplôme d'un technicum avec longue activité pratique dans l'industrie, ou qualification équivalente.

Le cahier des charges

renseignant exactement sur les conditions d'engagement, peut être demandé, par écrit, au Secrétariat du Technicum de Bienne, rue de la Source 21.

Les postulations

manuscrites, accompagnées d'un curriculum vitae et des pièces à l'appui doivent être adressées jusqu'au 13 août 1966 à la

Direction du Technicum cantonal de Bienne, rue de la Source 21, 2500 Bienne.

La Direction.



FABRICANT DES MACHINES A COUDRE elna

cherche pour son service du personnel

une sténodactylographe

Débutante pas exclue.

Date d'entrée à convenir.

Faire offres détaillées, avec curriculum vitae, à notre bureau du personnel, 5, avenue de Châtelaine, 1211 Genève 13.

Pour notre service EXPORTATION, nous cherchons une

secrétaire

Nous demandons : habile sténodactylographe ; si possible apprentissage de commerce ou formation équivalente ; langue maternelle : le français ; connaissance de la langue allemande.

Nous offrons : place stable, travail intéressant, semaine de cinq jours ; avantages sociaux.

Adresser offres, avec curriculum vitae, copies de certificats et prétentions de salaire à :



Direction
INSTITUT SEROTHERAPIQUE ET VACCINAL SUISSE
case postale 2707,
3001 Berne.

L'une de nos collaboratrices, attachée à la section des assurances de groupe de notre département Vie, va se marier sous peu et abandonner ses activités professionnelles pour se consacrer à son foyer.
Afin de la remplacer, nous cherchons

une employée de bureau

de langue maternelle française, ayant une bonne formation commerciale et marquant un intérêt prononcé pour les chiffres et les calculs.

Nous offrons une activité intéressante et de bonnes conditions de travail.

Nous prions les candidates d'adresser leurs offres à la

Compagnie suisse de réassurances
Mythenquai 60, 8022 Zurich.

GRAND GARAGE DE LA PLACE

cherche

secrétaire

expérimentée, sachant travailler de manière indépendante et aimant les responsabilités.

Entrée 1er septembre ou date à convenir.

Faire offres sous chiffres HP 2098 au bureau du journal.

FOOTBALL Dans deux jours les championnats du monde commencent en Angleterre

Essayons de soupeser les chances des seize qualifiés (3)

Allemands et Italiens risquent de se rencontrer dans la demi-finale qui se jouera à Liverpool

Les seize participants à la campagne d'Angleterre ont été placés dans quatre groupes de quatre équipes. Ces nations jouent chacune contre les autres et les deux premiers de chaque groupe sont qualifiés pour les quarts de finale. Ce classement, établi aux points, peut engendrer des égalités. Dans les précédentes toutes mondiales, il y en eut (spécialement en Suède). Au Chili, toutefois, les huit finalistes avaient été désignés au terme de la dernière journée des matches éliminatoires.

Le numéro d'ordre pour les qualifiés jouera un rôle. Il n'est pas indifférent d'affronter en quart de finale le premier ou le second d'un autre groupe. C'est pourquoi, l'ordre des quarts de finale est déjà fixé ainsi : premier du groupe A contre deuxième du groupe B ; premier du groupe B contre deuxième du groupe A ; premier du groupe C contre deuxième du groupe D ; premier du groupe D contre deuxième du groupe C. Rappelons la composition de ces groupes :

GROUPE A : Angleterre, France, Uruguay, Mexique.

GROUPE B : Allemagne, Espagne, Suisse, Argentine.

GROUPE C : Brésil, Hongrie, Portugal, Bulgarie.

GROUPE D : Italie, URSS, Chili, Corée.

En se livrant au jeu toujours amusant quoique périlleux des pronostics, nous prévisions les qualifications suivantes : dans le groupe A, Angleterre et France ; dans le groupe B, Allemagne et Espagne ; dans le groupe C, Brésil et Hongrie ; dans le groupe D, Italie et URSS. Partant de ces faits concrets, nous pourrions alors indiquer les quarts de finale suivants :

- 1) Angleterre - Espagne ;
- 2) Allemagne - France ;
- 3) Brésil - URSS ;
- 4) Italie - Hongrie.

On admettra qu'un tel plateau réjouirait les amateurs de beau jeu, même si notre amour-propre d'Helvétien paraît un peu bafoué par une élimination de l'équipe nationale. Il est bien entendu que ce programme pourrait être complètement bouleversé, car rien n'est plus changeant qu'une forme de footballer. L'Uruguay, dans le groupe A, la Suisse, dans le groupe B ou le Portugal dans le groupe C sont capables de déjouer les plans et de s'insérer parmi les « huit grands ».

FINALE IDEALE

L'ordre des demi-finales est, lui aussi, déjà réglé. Le vainqueur 1 sera opposé au vainqueur 3, à Londres, tandis que le vainqueur 2 rencontrera le vainqueur 4, à Liverpool. En clair, nous aurions donc pour Londres : Angleterre - Brésil, finale idéale pour beaucoup de monde, et à Liverpool, l'autre choc des grands favoris, Allemagne - Italie. Ce programme réunirait bien les pays qui possèdent la cote la plus élevée parmi le public et les spécialistes. Il est donc peu probable que la finale mette aux prises le Brésil et l'Angleterre, à moins que l'un d'eux ne se qualifie pas en tête de son groupe.

En faisant preuve de beaucoup d'optimisme, on pourrait décréter que la Suisse figurerait au deuxième rang du groupe B. En quart de finale, elle affronterait l'Angleterre à Wembley. Ce ne serait pas pour nous décevoir que

notre première prise de contact avec les championnats du monde nous permette d'encourager l'équipe suisse !

Chaque tournoi mondial a apporté son lot de surprises. On y a vu, fréquemment, des favoris éliminés sans gloire et des trouble-fête s'insérer dans l'élite. On peut prévoir que ces VIIIes championnats ne failliront pas à la tradition. Tout ce que le public anglais et les millions de téléspectateurs souhaitent, c'est que la qualité du jeu de 1958 réapparaisse et que les combats du Chili ne se renouvellent pas. Un championnat du monde comporte certaines obligations. Ce n'est pas une guerre de tranchée mais une occasion d'étaler une variété incomparable du jeu le plus populaire de la planète. Que les participants s'en souviennent !

C. W.



Trois semaines de vacances à Londres
Le rêve de tous les juniors

Grâce à une caisse d'équipe approvisionnée par différents moyens (stand à la Fête des vendanges, tombola, etc.), les juniors A interrégionaux de Xamax vont pouvoir s'envoler, demain soir, pour Londres où ils résideront pendant les championnats du monde. Ils assisteront (gratuitement !) à tous les matches qui auront lieu dans la capitale anglaise et se déplaceront une fois à Sheffield pour encourager l'équipe na-

tionale suisse. Les jeunes Neuchâtelois iront également à Liverpool voir Hongrie - Brésil. Ces vacances merveilleuses seront émaillées de cinq matches contre les meilleures formations juniors anglaises (Arsenal, Tottenham, etc.). Vingt-deux personnes seront de ce voyage dû au dévouement de Michel Christen, entraîneur de l'équipe de juniors A.

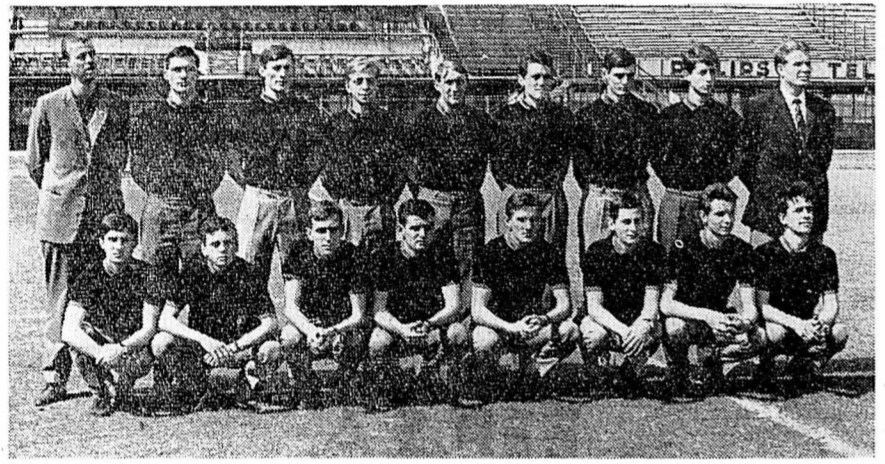

VEINARDS. — Les juniors xamaxiens en compagnie de P. Dubois (à gauche), administrateur du club, et M. Christen (à l'extrême droite).

Une place au soleil pour les « sans grade »

Seul le champion du groupe IV n'est pas connu

On connaît maintenant cinq des six équipes promues en première Ligue. Un seul groupe, le groupe IV, qui était parti en retard, n'a pas encore terminé la course.

Dans le groupe I, Frauenfeld a mal terminé la ronde en s'inclinant à Schaffland. Toutefois, sa différence de buts était si grande qu'il pouvait se permettre de perdre avec le sourire. Les Thurgoviens sont ainsi rejoints par les Argoviens avec 6 points, mais Frauenfeld est promu grâce à sa meilleure différence. Le classement final est le suivant : 1. Frauenfeld 4 matches/6 points ; 2. Schaffland 4/6 ; 3. Coire 4/0.

Dans les groupes II et III, Uster et Breitenbach avaient déjà acquis leur accessit la semaine précédente, si bien qu'aucun match ne s'est joué. Il était inutile de fatiguer des joueurs déjà saturés pour un résultat qui n'apportait rien de neuf.

MADRETSCH A PERDU PIED

Le groupe IV a connu une surprise de taille. Madretsch, qui avait commencé par deux victoires, paraissait sur la bonne voie pour accéder à la première Ligue et remplacer Bienne Boujean. Les Biennois perdirent à Deitingen. Il leur restait la ressource d'obtenir un match nul contre Durrenast en terre suisse pour ne plus être rejoint. Durrenast ne fut pas entendu de cette oreille et a gagné 3-1. De ce fait, Durrenast, le troisième larron de son groupe, risque également de tirer les marrons du feu, et son match de dimanche, dans l'Oberland, face à Deitingen, sera déterminant. Un match nul lui suffit pour accéder à la première Ligue. Une défaite placerait les Solothurois de Deitingen à quatre points également et ce serait la différence de buts — à défaut, la division — qui ferait foi. Pour l'instant, Durrenast serait qualifié en ne perdant que par 1-0. En revanche, si Deitingen revenait vainqueur de son déplacement par 4-0, ce serait lui qui connaîtrait les honneurs. On le voit, l'incertitude aura duré un bout de temps et l'heureux élu devra activer sa campagne des transferts. Le classement se présente comme suit : 1. Durrenast 3 matches/4 points ;

2. Madretsch 4/4 ; 3. Deitingen 3/2. Dimauche : Durrenast - Deitingen.

En Suisse romande, tout est terminé. Assens n'a pas eu besoin de jouer son dernier match pour distancer ses deux autres concurrents, Bulle et International. Les joueurs du Gros-de-Vaud vont tenter de faire mieux que leurs prédécesseurs de 1964, qui n'avaient pu se maintenir qu'une saison en première Ligue. Pour un petit village campagnard, l'exploit est déjà fort méritoire et nous souhaitons à Assens longue vie en première Ligue.

Dans l'autre groupe, Monthey est

finalement parvenu au but fixé. Boudry n'a pas baissé les bras, et a joué un bon match en terre valaisanne. Les Montheyans étaient cependant trop forts pour que les hommes de Ritzmann envisagent une victoire. Ils sont parvenus à obtenir un but, petite consolation d'une poule finale qui aura donné au club du dévoué président Buschini une renommée alentour. Boudry sera le favori du prochain championnat, à moins que de profonds bouleversements n'interviennent. Nous espérons que ce ne sera pas le cas.

C. W.

**Patronage « Feuille d'Avis de Neuchâtel »
Ecoliers inscrivez-vous
au cours-tournoi
de tennis de table**

Le Club sportif de la commune de Neuchâtel, avec l'appui technique de l'Association neuchâteloise et jurassienne de tennis de table, l'accord de la commission scolaire, et sous le patronage de la « Feuille d'avis de Neuchâtel », organise un cours-tournoi de tennis de table pour les enfants, garçons et filles, domiciliés à Neuchâtel, et nés de 1951 à 1956. Ce cours est entièrement gratuit pour tous les participants ; il aura lieu les MERCREDIS 13, 20 et 27 JUILLET prochains à la plage de Monruz. Les inscriptions, par écrit, devront être remises à la réception de la « Feuille d'avis » JUSQU'AU 10 JUILLET. Les heures de cours et du tournoi seront publiées dans la « Feuille d'avis » des 12, 19 et 26 juillet 1966.

Le cours comprendra :

- deux séances d'instruction de 2 heures.
- Le tournoi, doté d'un challenge offert par la « Feuille d'avis », et selon règlement spécial.

Ce prix sera décerné au gagnant du tournoi, joué par élimination directe, en un set, puis, dès les quarts de finale, au meilleur de deux sets, selon les règlements de la F.S.T.T. Cette compétition sera dirigée par des juges-arbitres officiels de la Fédération suisse.

Les raquettes et les balles seront fournies par l'organisateur.

BULLETIN D'INSCRIPTION

à remettre à la réception de la « Feuille d'avis »

Je m'inscris au cours-tournoi de Neuchâtel-Plage.
Nom et prénom :
Adresse :
Année de naissance :
Classe :
Collège :
Neuchâtel, le
Signatures :
des parents :
de l'élève :

Troisième Festival de Neuchâtel
BON DE Fr. 2.-
à valoir sur un billet d'entrée à un spectacle du Festival de Neuchâtel.
Un seul bon est valable par billet ou par abonnement.
Offert par CO-OP

Pour demain un bon
POULET...
frais du pays
LE MAGASIN SPECIALISE
LEHNHERR FRÈRES
vous donnera satisfaction
Neuchâtel — Place des Halles — Tél. 5 30 92

PRÊTS sans caution
de Fr. 500.- à 10000.-
accordés facilement depuis 1930 à fonctionnaire, employé, ouvrier, agriculteur et à toute personne solvable. Rapidité. Petits remboursements échelonnés jusqu'en 48 mensualités. Discretion. Bureaux ouverts jusqu'à 18 h 30 et le samedi matin.
BANQUE GOLAY & CIE
Grand-Chêne 4 — 1003 LAUSANNE
Tél. (021) 22 66 33 (5 lignes)
Documentation contre envoi de cette coupure.
Nom : Prénom :
Profession :
Adresse :

CONGÉLATEURS A VENDRE

- **AMSA**
Forme bahut : 240 litres 995.—
370 litres 1270.—
- **BOSCH**
Forme armoire : 470 litres, 350 litres, 250 litres.
Forme bahut : 470 litres, 330 litres, 250 litres.
180 litres, 135 litres.
- **LINDE**
Forme armoire : 550 litres, 440 litres, 330 litres.
Forme bahut : 300 litres, 100 litres.

TOUS avec COMPRESSEUR
Garantie 5 ans
Aux ARTS MÉNAGERS S.A.
26, rue du Seyon, NEUCHÂTEL

Un tournoi original sur le terrain de Marin

Le jeune club de Marin (un an et demi) a mis sur pied, pour aujourd'hui et demain, un tournoi réservé avant tout aux... supporters. Il se déroulera entre équipes de six joueurs et sur une moitié du terrain seulement. Comme il s'agit d'un tournoi vraiment original, certaines équipes seront déguisées et la règle du hors-jeu sera supprimée !



**NOTRE CHRONIQUE DU JEU D'ÉCHECS
Feux croisés**

Jouée dans un tournoi à Leipzig
W. Pietzsch M. Bobotsov

Sicilienne
1. e2 - e4, c7 - c5 ; 2. Cg1 - f3, d7 - d6 ; 3. d2 - d4, c5 x d4 ; 4. Cf3 x d4, Cg8 - f6 ; 5. Cb1 - c3, a7 - a6 ; 6. Re1 - e2.
Le coup critique du à Kérés, tout comme dans la variante Rausser, les Blancs dégagent rapidement leur aile Dame pour faire le grand roque et exercer une pression sur la colonne d, tout en ayant les mains libres sur l'aile Roi pour le cas où les Noirs y réfugièrent leur Roi.
6. ... e7 - e6 ; 7. f2 - f4, h7 - h6 ; 8. Fg5 - h4, Ff8 - e7 ; 9. Dd1 - f3, Dd8 - c7 ; 10. 0-0-0, Cb8 - d7 ; 11. Ff1 - e2.
Les Blancs sont au courant des dernières recherches théoriques. Lorsque le coup h6 n'a pas été intercalé, les Blancs continuent avantageusement par g4, tandis qu'ici cela donnerait aux Noirs un bon jeu à cause de g5, comme dans la partie.
11. ... g7 - g5.
La pointe douteuse du coup h6, il est vrai qu'une fois embarqué, il est difficile de reculer.
12. f4 x g5, Cd7 - e5 ; 13. Df3 - e3 !
1. Inaugure une manœuvre de réfutation fort bien calculée.
13. ... Cf6 - g4 ; 14. Dc3 - d2, h6 x g5 ; 15. Fh4 x g5 !!!
15. ... Cg4 - f2.
Les Noirs doivent entrer dans la « combine », sinon ils ont un pion de moins avec une mauvaise partie.
16. Cd4 - b5 !!!
Les coups de masse se suivent. La prise du Cavalier amènerait la débâcle après 17. Fx b5 †, F - d7 (sur un coup du Roi suit Fx e7 † et D x f2) ; 18. Fx e7 et si

le Cavalier prend une des Tours, le coup intermédiaire Fx d6 gagne.

bien menée et d'importance théorique. (A. O'Kelly)

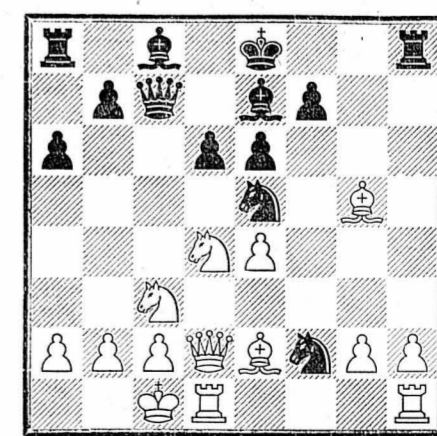

Problème N° 25
N. Katchev
(Eur.-Echecs 1965)

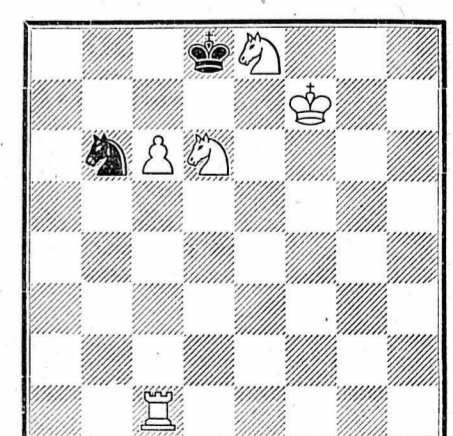

Les Blancs font mat en 2 coups
Solution du problème No 24
Blancs : Rb1, Da8, Tc7, Ce4, Cg4, Fh1, ph5.
Noirs : Rh7, Tg7, Fg6, Fa1, pd4.
1. Da8 - f8 et si 1. ... T x e7 ; 2. Cg - f6 mat. Sur 1. ... F x e4 † ; 2. F x e4 mat. Sur 1. ... d3 ; 2. C - g5 mat.
A. PORRET

ahhh!
cette mousse...
abondante...
et douce...
et qui ne sèche pas.

1.75
CREMES A RASER
Gillette
à votre choix :
avec blaireau
sans blaireau
avec blaireau, au menthol

FEINMETALL

cherche, pour un travail particulier dans un secteur spécial de la petite mécanique

un mécanicien de précision

Nous offrons une place stable et bien rémunérée. Semaine de cinq jours, repas avantageux à la cantine. Nous nous occupons volontiers de la recherche d'un logement (appartement ou chambre).



FEINMETALL GMBH

714 Ludwigsburg, près Stuttgart, Wernerstrasse 47 (Allemagne).

FAVAG

cherche

1 constructeur d'outillage

ayant des connaissances sur les moules à presser et à injecter.

et

1 constructeur d'outillage

spécialisé dans l'étampage, le pliage et les outils de pressage, si possible avec expérience dans les méthodes modernes et rationnelles de fabrication.

Prière d'adresser offres écrites ou se présenter à :

FAVAG

Monruz 34 Tél. (038) 5 66 01
2000 NEUCHÂTEL

Grande maison de vins et spiritueux cherche, pour le canton de Neuchâtel,

représentant

pour la visite des hôtels et restaurants.

Nous offrons :

- place stable avec travail indépendant dans le cadre d'une équipe de vente importante;
- réclame régulière et soutien de vente;
- fixe, provisions, frais de confiance et indemnité de voiture;
- semaine de cinq jours;
- possibilité d'entrer dans la caisse de pension.

Nous demandons :

- personne, en bonne santé, ayant du caractère, de l'entregent et du plaisir à la vente;
- âge minimum : 30 ans;
- connaissance de la branche pas indispensable.

Si cette situation vous intéresse, veuillez envoyer votre offre manuscrite, avec curriculum vitae et photo, sous chiffres OFA 3017 L à Orell Füssli-Annonces, 1002 Lausanne.

Nous cherchons

pour entrée immédiate ou pour date à convenir

VENDEUSES

pour nos rayons
**MAROQUINERIE
CORSETS**

Avantages sociaux actuels.
Semaine de 5 jours.

Faire offres écrites ou se présenter au chef du personnel.

AU LOUVRE

La Nouveauté SA
Tél. 5 30 13 NEUCHÂTEL

On cherche
**un mécanicien
un peintre
un carrossier
un manoeuvre**
sur voitures

"Relais"
DE L'AUTOMOBILE
SANDOZ & C^{IE}
71214
LA RINCIÈRE
(SAVAGNIER)

Jeune couple ayant un commerce cherche

femme de ménage

pouvant s'occuper de deux enfants (4 et 5 ans). Adresser offres écrites à AI 2091 au bureau du journal.

MIKRON HAESLER

Notre bureau du personnel cherche, pour entrée à convenir,
employée de bureau
à la
DEMI-JOURNÉE
Faire offres manuscrites ou se présenter à
MIKRON HAESLER S.A.,
fabrique de machines transfert,
2017 Boudry (NE),
tél. (038) 6 46 52.

COTON LAINE

Nous cherchons, pour notre rayon romand, une jeune
employée de bureau

capable et expérimentée, de langue maternelle française, ayant de préférence quelques notions d'allemand.
Travail : correspondance française, service des clients pour la Suisse romande, exportations et divers travaux de bureau. Poste intéressant pour personne voulant se perfectionner en allemand.
Date d'entrée à convenir.
Faire offres à LANG & Cie, filature et retorderie, 6260 Reiden, près Zofingue.

Garage-carrosserie de la place cherche :

un tôlier et un peintre sur autos

Seules les offres d'ouvriers spécialisés seront prises en considération.
Bons salaires.
Semaine de 5 jours.
Faire offres écrites sous chiffres E. N. 2111 au bureau du journal.

Café de la Poste, Peseux, cherche

sommelière

Se présenter ou téléphoner au (038) 8 40 40.

Fabrique de produits glacés et surgelés cherche, pour son dépôt de Neuchâtel,

1 chauffeur-vendeur

habitant la ville. Travail intéressant et indépendant, bon salaire, commission sur le chiffre d'affaires.

Faire offres manuscrites, avec curriculum vitae détaillé et références, sous chiffres PO 38598 à Publicitas, 1000 Lausanne.

La papeterie Reymond, rue Saint-Honoré 5, à Neuchâtel, cherche

une vendeuse en papeterie

de nationalité suisse, de formation de la branche, Place stable, entrée à convenir. Se présenter au bureau, ou faire offres écrites. Discretion assurée.

MIGROS

cherche

pour ses bureaux de MARIN,
département cartes perforées Bull,

employées

s'intéressant au travail de poinçonneuses-vérificatrices.

(Débutantes seraient formées par nos soins.)

Semaine de cinq jours, cantine d'entreprise, avantages sociaux. Transport depuis Saint-Blaise assuré par nos soins.

Adresser offres ou demander formule d'inscription à la Société Coopérative Migros Neuchâtel, dépt du personnel, case postale 228, 2002 Neuchâtel, tél. 3 31 41.

AMIDRO

à Bienne et à Wil (SG) cherche pour son département de MARKETING un jeune

collaborateur dynamique

Le champ d'activité comprend la réception des représentants, les travaux relatifs à la gestion de notre assortiment — qui compte 12,000 articles — ainsi que les différentes tâches que suppose l'achat des marchandises.
Nos préférences iront aux candidats possédant une bonne formation commerciale, des notions suffisantes d'allemand et un sens développé de la négociation. En contrepartie, nous offrons un climat de travail agréable, une équipe d'esprit jeune et moderne.
AMIDRO, Centrale suisse d'achats pour drogueries, case postale, 2501 Bienne.

Employé (e) de bureau

qualifié (e) serait engagé (e) tout de suite ou pour date à convenir.

Semaine de cinq jours. Prestations sociales intéressantes.

Formuler offres auprès de l'Entrepôt régional CO-OP, Portes-Rouges 55, à Neuchâtel, tél. (038) 5 94 24.

La DIVISION FÉDÉRALE DE POLICE (subdivision de la circulation routière) où s'élabore la législation routière suisse, à Berne, cherche pour date à convenir,

un(e) traducteur(trice)

Nous offrons :

- une tâche intéressante et variée (traduction de textes juridiques et techniques relatifs aux problèmes routiers, possibilité de rédiger des lettres ou des circulaires),
- une atmosphère agréable,
- de l'indépendance dans l'organisation du travail,
- un traitement convenable,
- des avantages sociaux non négligeables,
- la semaine de cinq jours par rotation.

Nous demandons un(e) collaborateur (trice)

- possédant une solide formation générale et ayant une bonne expérience de la traduction (si possible diplôme de traducteur),
- maniant avec sûreté et élégance sa langue maternelle (le français),
- connaissant très bien l'allemand,
- ayant de l'intérêt pour les problèmes routiers.

Les candidats enverront leurs offres manuscrites, avec curriculum vitae, références et photographie, à la Division fédérale de police, service du personnel, 3003 Berne.

Nous cherchons

secrétaire

ayant de bonnes connaissances en dactylographie, douée d'un esprit d'initiative, pour un travail intéressant à la rédaction du journal. Il s'agit en principe d'un demi-poste (travail nocturne de 20 heures à minuit).

Faire offres à la direction de la Feuille d'avis de Neuchâtel.

LE CENTRE ELECTRONIQUE HORLOGER S.A.,
institut de recherches scientifiques et techniques, cherche pour différents travaux requérant de la précision et du soin

un mécanicien
(ou une personne de formation équivalente)

Nous aimerions : — une personne habituée à un travail soigné, et ouverte à la collaboration.

Nous offrons : — climat de travail agréable dans une équipe jeune
— avantages sociaux d'une entreprise moderne
— semaine de 5 jours.

Faire offres manuscrites, avec photographie et curriculum vitae, à la Direction de la division Recherche du Centre Electronique Horloger S.A., case postale 378, 2001 Neuchâtel.

Nous cherchons, pour le 1er octobre 1966 ou avant, pour notre siège à Aarau,

JEUNE EMPLOYÉ (E)

capable de seconder le caissier. Pour ce poste, nous demandons une personne consciencieuse aimant les responsabilités, en possession d'un certificat de fin d'apprentissage commercial ou d'école de commerce. Occasion de se perfectionner en langue allemande. Possibilité de suivre des cours du soir. Salaire adapté aux besoins actuels.

Adresser offres, certificats et références à la Direction de la Banque Cantonale d'Argovie, à Aarau.

BEP S.A.

Agence de publicité à Lausanne
cherche une excellente

STÉNOGRAPHIE

de langue maternelle française mais possédant de bonnes connaissances d'allemand.

Travail intéressant et varié, collaboration avec les conseils en publicité et les groupes-clients de l'agence.

Ambiance agréable, prestations sociales, semaine de cinq jours.
Entrée septembre - octobre ou à convenir.

Faire offres détaillées, avec photo, copies de certificats, curriculum vitae et prétentions de salaire à :
Bureau d'Etudes Publicitaires
BEP S.A., 2, avenue Ruchonnet, 1002 Lausanne.

Gentille famille américaine cherche

personne de confiance

pour s'occuper du ménage. Vie de famille. Avance pour le voyage. Faire offres à Mme Leo Kra, 69-40 108 Street, Forest Hills, New-York, 11375.

On cherche, pour le 25 juillet ou date à convenir,

ouvrier boucher

possédant si possible permis de conduire. Adresser offres à la boucherie-charcuterie Alcide Perrinquet, 2053 Cernier, tél. 7 11 28. Du 11 au 23 juillet, pour cause de vacances, adresser les offres à Alcide Perrinquet, poste restante, Salavaux (Vaud).

Nous sommes spécialisés dans la fabrication de formules continues pour installations à cartes perforées, de formules en liasses et de blocs de caisse.

Dans le cadre de l'extension de notre organisation de vente, nous cherchons un

représentant

Notre nouveau collaborateur aura pour mission de conseiller et de développer notre clientèle de grandes entreprises dans un rayon exclusif dont Bienne est le centre.

NOUS OFFRONS :

travail indépendant activement soutenu par la direction, stage de formation rémunéré à notre usine, salaire fixe et commissions, frais de voiture, frais de confiance et possibilité de s'assurer une situation solide et d'avenir.

NOUS DEMANDONS :

langue maternelle française et très bonne connaissance de l'allemand, bonne culture générale, expérience de la représentation, initiative, dynamisme et penchant pour les problèmes techniques.

Adresser vos offres complètes à la Direction de PERFECT S.A., 10 rue du Valentin, 1004 Lausanne. Une discrétion absolue vous est assurée.

Vous buvez Eptinger

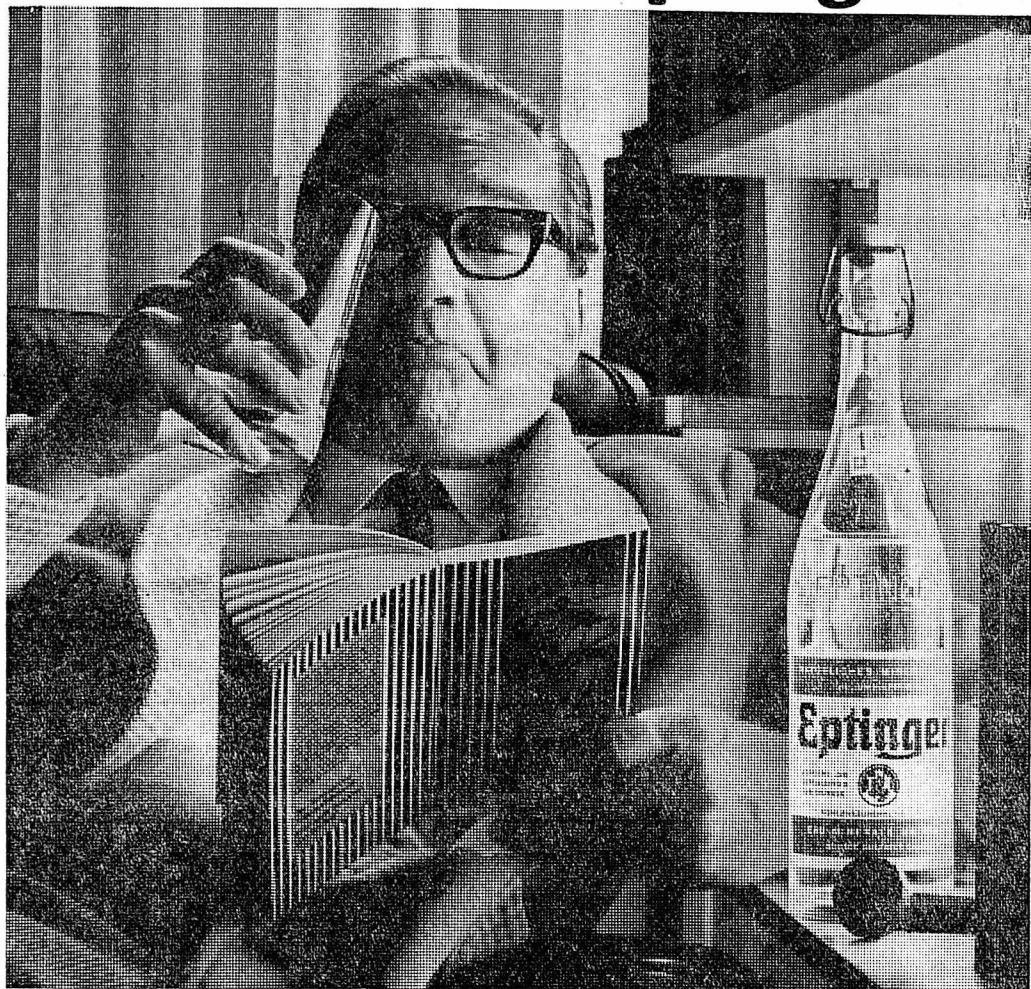

non seulement parce qu'elle est bonne.

Et non seulement parce qu'elle contient peu d'acide carbonique. Chaque verre d'EPTINGER soutient les fonctions rénales, stimule la digestion et active l'élimination des toxines. Pratiquement sans sel, EPTINGER convient à tous les repas. EPTINGER est bonne; c'est surtout la meilleure amie de votre santé.

Eptinger
avec points Jumbo!

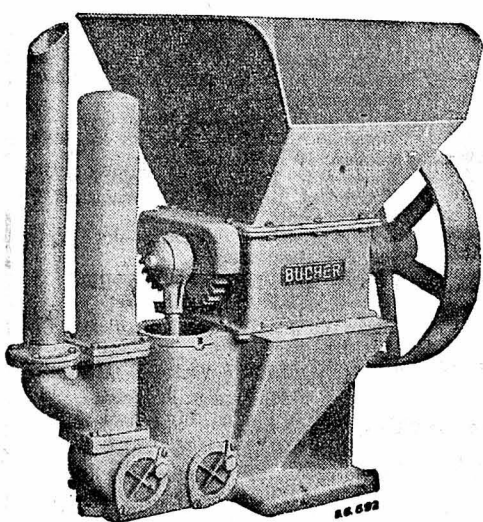

BUCHER-GUYER
Niederweningen Zürich

FOULOIR-POMPE BUCHER

Type No 2 à déclenchement automatique
Poids: environ 410 kg.

POMPE À VENDANGE BUCHER

Type No 4 transportable
Débit horaire environ 4000 kg. Poids 150 kg.

Type No 20
Débit horaire environ 10,000 kg. Poids 190 kg.

Type No 10
Débit horaire environ 20,000 kg. Poids 320 kg.

Le petit

Nouveau! Foulpompe FP 10

à piston vertical et chemise en bronze, transmission par courroies trapézoïdales, monté sur chariot de transport à 3 roues.

Débit horaire: 10,000 kg.

La machine indispensable à la petite exploitation.

Pour tous renseignements, s'adresser à:
Raymond Meyer, conseiller technique,
1009 Pully, tél. (021) 28 92 68.

Mangez plus sainement

grâce aux grills MELIOR utilisables au charbon de bois, infrarouge électrique ou à gaz, avec moteur, différents modèles à Fr. 24.—, 89.50, 128.—, 182.—.

Charbon de bois, sac de 10 kg. Fr. 5.60. Meubles de jardin, parasols, camping.

SCHMUTZ-SPORTS

Grand-Rue 25
Fleurier
tél. 9 19 44.

A vendre tente
marque Bantam, état de neuf;

robe de mariée
longue, taille 38-40.
Tél. 4 32 81.

La maculature
s'achète à bon prix, au bureau du journal

TV gratuite
Jusqu'à la fin des championnats du monde de football. Louez dès aujourd'hui un poste sans rien payer jusqu'au mois d'août.
JEANNERET & CO
Radio-Télévision
Seyon 28 - 30 Tél. 5 45 24
NEUCHÂTEL

Prêts rapides

- Pas de caution jusqu'à Fr. 10.000.—
- Pas de demande de renseignements à l'employeur ni au propriétaire.
- Conditions sérieuses.

X Veuillez nous envoyer ce coupon aujourd'hui encore. Vous trouverez un ami en la banque spécialisée depuis 50 ans.

Banque Procrédit
Fribourg, Tél. 037/26431

Nom
Prénom
Rue
Localité

SUPER-SOLDSE

SENSASS !!!

UN SUPERBE LOT DE

MANTEAUX D'ÉTÉ

en noir, bleu et ciel
Tailles 38 à 50

98.-

Autorisation officielle
du 6 au 25 juillet 1966

Soldé **40.-**



QUI DIT SOLDES... DIT

AU LOUVRE
La Nouveauté SA
Tél. 5 30 13
NEUCHÂTEL

ÉVIDEMMENT !...

Bateaux en polyester

Visitez l'exposition permanente des bateaux Jeanneau
33 types, de 1000 à 66,000 francs.
Occasions avantageuses (Permé le mardi)
Le cruiser à cabine « Imperator » remplace très facilement votre maison de week-end.
Moteurs marins, remorques « Nautilus » pour bateaux.
Frégate S.A., Studen (Bienne)
près du café Florida.
Tél. (032) 7 95 86 ou 7 49 44.

Troisième Festival de Neuchâtel

BON DE Fr. 2.-

à valoir sur un billet d'entrée à un spectacle du Festival de Neuchâtel.
Un seul bon est valable par billet ou par abonnement.

Offert par CO-OP

L'ALBUM STENDHAL DE LA PLÉIADE EST OFFERT GRATUITEMENT

durant la quinzaine de la Pléiade, soit du 6 au 20 juillet 1966 à tout acheteur de 3 volumes de la Bibliothèque de la Pléiade par la Librairie REYMOND à Neuchâtel.

LA PLÉIADE

L'éloge de La Pléiade n'est plus à faire: chacun reconnaît que c'est la plus complète, la plus élégante, la moins encombrante et la moins coûteuse, la seule où les classiques d'aujourd'hui: Claudel, Gide, Proust, Saint-Exupéry, Camus, figurent à côté d'Homère, de Shakespeare, de Racine ou de Balzac. Moins connus, parce qu'un seul album est édité chaque année, hors commerce et à tirage limité, sont les ALBUMS DE LA PLÉIADE, ravissants volumes qui ont l'aspect extérieur des volumes de La Pléiade (même format, même reliure pleine peau souple): chacun comporte une biographie et une iconographie complète (plusieurs centaines d'illustrations) d'un grand écrivain. Ces albums étant extrêmement recherchés par les collectionneurs, ne manquez pas cette année l'ALBUM STENDHAL.

En nous retournant ce bon, vous recevrez à titre gracieux un catalogue complet des ouvrages parus dans la Pléiade ainsi qu'un prospectus sur l'Album Stendhal. Demandez-nous d'urgence cette documentation, car cette offre ne dure que quelques jours.

NOM: PRÉNOM:
RUE: LOCALITÉ:

Coupon à adresser à la librairie Raymond, Saint-Honoré 5, à Neuchâtel.

BANQUE HYPOTHÉCAIRE ET COMMERCIALE SUISSE
Téléphone: 4 04 04
NEUCHÂTEL
Rue du Seyon 4

Obligations de caisse

4 3/4 % à 3 et 4 ans

5 % à 5 ans et plus

MOTS CROISÉS

Problème No 923

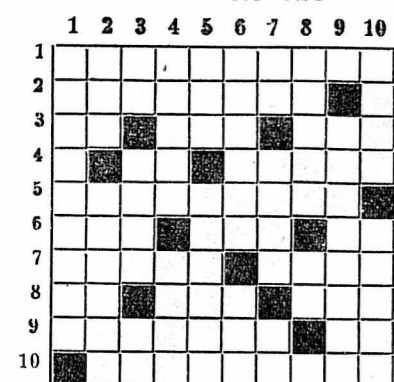

VERTICALEMENT

- Aimer avec passion.
- Vêtu. — Massacre.
- Pronom. — Levée. — Symbole.
- Richesse d'un alliage. — On en jette pour se tirer d'une situation délicate.
- Titre de musulman. — Vieillard sage et prudent.
- Disposés pour prendre une proie. — Elément d'un trousseau.
- Pronom. — Hercule y monta sur le bûcher. — Conjonction.
- Qui rend service. — Grand officier.
- Blanchie avec un détersif.
- Trotte derrière la tête. — Frère de Jaccaste.

Solution du No 922

1	H	I	G	H	L	A	N	D	E	R	
2	I	O		A	I	G	U	A	D	E	
3	V	U	E		A	I		V	I	A	
4	E	L	L	E	S	P	O	T			
5	R	E	A	L		B	I	S	O	N	
6	N										
7	E	T				S	A	L	U	A	I
8	R	A	T			I	L		B	A	T
9	C	O	R	N	E	I	L	L	E		
10	A	T	T	E	S	T	E	E	S		

HORIZONTALEMENT

- Ils font les singes.
- Qui agit promptement.
- Matière des canons. — Pénètre dans la peau. — Rivière d'Asie.
- Il n'est jamais altéré. — Ses opinions le conduisent au bûcher.
- Rendus moins graves.
- Supprime. — Levant. — Symbole.
- Sérieux. — Faire son effet.
- Désinence verbale. — Pour n'en pas dire plus. — Ornement sur le chapeau.
- Filet pour l'anchois. — S'opposent sur une rose.
- Conversation suivie.

INCROYABLE MAIS VRAI!

Certaines personnes seraient prédisposées héréditairement à transporter des staphylocoques

Les « staphylocoques », microbes responsables de l'infection des plaies, de furoncles, d'anthrax et de diverses sortes d'abcès, sont-ils transportés plus facilement par des personnes héréditairement prédisposées? C'est ce qu'il semble, après les travaux récents de deux médecins britanniques, M.-S. Spink et Shirley Strong, de la Blackburn Royal Infirmary. Ces deux chercheurs ont examiné les sécrétions nasales de près de 800 individus, en bonne santé ou atteints de troubles divers. Ils ont décelé la présence de staphylocoques chez 25 à 30% d'entre eux. En revanche, un pourcentage anormal de porteurs de staphylocoques (plus de 60%) a été constaté chez 131 malades atteints de phénylécétonurie, qui est une maladie héréditaire. Les deux médecins anglais pensent que la présence de staphylocoques, ainsi que la phénylécétonurie, sont liées chez ces malades à un facteur héréditaire.

Le labourage automatique des champs est actuellement mis au point

Les ingénieurs soviétiques de l'Institut de cybernétique de l'Académie des sciences de Géorgie viennent de mettre au point une technique de labourage entièrement automatique. Le tracteur et les soies de charrue sont guidés par une cellule photo-électrique qui recueille les rayons lumineux d'un miroir. Ce miroir fixé sur le tracteur tourne lentement et en permanence, de façon à renvoyer alternativement vers la cellule photo-électrique l'image de la partie labourée du champ et l'image de la partie non labourée. Les impulsions électriques de la cellule sont transmises au relais d'un moteur qui agit sur les roues directrices du tracteur et les oblige à se maintenir en ligne droite, dans le sillon qui partage la partie labourée du champ de la partie non labourée.

LA PRINCESSE DE CLÈVES

d'après le roman de Madame de La Fayette

RÉSUMÉ: M. de Nemours vient de faire à Mme de Clèves l'aveu de son amour. Avec beaucoup de dignité, la jeune femme lui déclare que ses sentiments sont partagés.



« Copyright by Cosmospress », Genève

Se jetant aux genoux de Mme de Clèves, M. de Nemours lança un cri de joie en balbutiant des mots éperdus. « Je ne vous apprendis rien, murmura la jeune femme en souriant, que vous ne saviez déjà que trop. — Ah! madame, répliqua-t-il, quelle différence de le savoir par un effet du hasard et de l'apprendre par vous-même! »

« Il est certain, reconnut Mme de Clèves, que je trouve de la douceur à vous le dire. Je ne sais même si je ne vous le dis pas, plus pour l'amour de moi que pour l'amour de vous. Car enfin, cet aveu n'aura pas de suite et je suivrai les règles austères que mon devoir m'impose. — Vous n'y songez pas, madame, se récria le duc; il n'y a plus de devoir qui vous lie, vous êtes libre! »

« Mon devoir, répliqua-t-elle, me défend de penser jamais à personne, et moins à vous qu'à qui que ce soit au monde, pour des raisons qui vous sont inconnues. — Elles me le sont peut-être, madame, objectait-il; mais ce ne sont pas de véritables raisons. Je crois savoir que M. de Clèves m'a cru plus heureux que je n'étais et qu'il s'est imaginé que vous approuviez ma passion. »

Les Mutinés de l'«Elseneur»

d'après le roman de Jack LONDON

RÉSUMÉ: Une mutinerie s'est déchaînée à bord de l'«Elseneur». Tous les officiers ont disparu et un jeune passager, Pathurst, se trouve seul à la tête d'une poignée d'hommes avec sa fiancée, Marguerite.



Les hommes se sont rapprochés, curieux de voir comment tournera la bagarre. Marguerite, anxieuse, se tient à l'entrée de la chambre des cartes. Si son fiancé à le dessous, tout est perdu! Il risque d'être assommé, tué peut-être. « Il n'a pas l'habitude de se battre, pense-t-elle avec angoisse, et c'est moi qui l'y ai poussé. C'est abominable! » Tom Spink s'est redressé et fonce à son tour sur son adversaire. Ce dernier eut un peu, les poings serrés. Calcule-t-il que l'autre est plus fort, mieux entraîné? Va-t-il abandonner?

Non! Une rage aveugle donne de nouvelles forces à Pathurst. Il fonce sans obéir à aucune règle, à tout hasard, donne des coups de poing à assommer un beef. Tom Spink roule à terre, demande grâce mais il n'arrête pas. Il lui inflige une solide correction, sous les yeux médusés des autres. « As-tu compris maintenant? dit-il enfin, d'une voix de tonnerre. Que dois-tu faire? Répète un peu? — J'ai... j'ai très bien compris, gémit Tom. Je vais chercher un torchon et essayer mon crachet. J'ai tout à fait compris, commandant! »

Pathurst trouve soudain la situation si comique qu'il a envie d'éclater de rire! Ce n'est donc pas plus difficile d'imposer sa loi? Il surprend le regard de fierté de Marguerite. Les hommes ne ricanent plus et le considèrent maintenant avec respect. Comme le sort est bizarre! Lui, le terrien, le mondain désœuvré et inutile, le voici maître à bord de l'«Elseneur». Aidé par Marguerite, il se sent capable de le ramener à bon port.

HOROSCOPE

SAMEDI 9 JUILLET 1966

La journée débute sous des influences propices aux études et aux travaux originaux et indépendants. Mais il faudra se montrer particulièrement prudent, car des mauvaises configurations se feront sentir tout le reste de la journée.
Nécessaires: Les enfants nés en ce jour auront un caractère assez original et indépendant, mais très tourmenté.

BÉLIER

Santé: Soins à donner au cuir chevelu. **Amour:** Prêtez l'oreille aux suggestions de l'être aimé. **Affaires:** Bonne journée.

BALANCE

Santé: Recherchez le calme et la paix. **Amour:** Faites un geste de prévenance. **Affaires:** Efforcez-vous de créer une bonne ambiance.

TAUREAU

Santé: Tendance à l'enrouement. **Amour:** Créez un climat de détente. **Affaires:** Soyez prudent.

SCORPION

Santé: Irritation de la peau. **Amour:** Une circonstance exceptionnelle peut ouvrir la porte du bonheur. **Affaires:** Redoublez d'application dans toutes vos occupations.

GÉMEAUX

Santé: Stimulez votre énergie. **Amour:** Soignez votre tenue. **Affaires:** La chance peut vous sourire.

SAGITTAIRE

Santé: Évitez la trop bonne chère. **Amour:** Ne vous attardez pas à des futilités. **Affaires:** Renforcez vos liens.

CANCER

Santé: Méfiez-vous des aliments trop riches. **Amour:** Ne vous fiez pas trop aux apparences. **Affaires:** Faites aboutir vos démarches.

CAPRICORNE

Santé: Assouplissez vos muscles. **Amour:** Gardez-vous de surestimer vos possibilités. **Affaires:** Continuez à vous affirmer.

LION

Santé: Attention au feu. **Amour:** Poursuivez votre idéal. **Affaires:** C'est le moment de vous affirmer.

VERSEAU

Santé: Méfiez-vous des boissons fortes. **Amour:** Méfiez-vous de vos relations. **Affaires:** Adaptez-vous efficacement aux événements.

VIERGE

Santé: Méfiez-vous des mets trop épicés. **Amour:** Cessez de vous montrer trop énigmatique. **Affaires:** Mettez de l'ordre dans vos affaires.

POISSONS

Santé: Faites un peu plus d'exercice. **Amour:** Il ne faut pas que la prudence étouffe en vous l'ardeur. **Affaires:** Ne vous laissez pas mettre en retard.

CARNET DU JOUR

NEUCHÂTEL

Samedi
Palace: 15 h et 20 h 30, Les canons de - San Antioco
Arcades: Relâche
Rex: 14 h 45 et 20 h 30, Les Liaisons dangereuses. 17 h 30, La Battaglia di Forte Apache
Studio: 15 h et 20 h 30, Le Spectre du professeur Hitchcock
Blo: 14 h 45 et 20 h 30, Le Repos du guerrier. 17 h 30, Gollath contro 1 gigante
Apollo: 14 h 45 et 20 h 30, Le Dernier Pistolet. 17 h 30, Les Mystères de Paris
Pharmacie d'office (Jusqu'à 23 h): J. Armand, rue de l'Hôpital
De 23 h à 8 h, en cas d'urgence, le poste de police indique le pharmacien à disposition.
En cas d'absence de votre médecin, veuillez téléphoner au poste de police No 17 dès 19 h au dimanche à minuit.
Dimanche
Palace: 15 h et 20 h 30, Les Canons de San Antioco
Arcades: Relâche
Rex: 14 h 45 et 20 h 30, Les Liaisons dangereuses. 17 h 30, La Battaglia di Forte Apache
Studio: 15 h et 20 h 30, Le Spectre du professeur Hitchcock
Blo: 16 h et 18 h, Gollath contro 1 gigante. 20 h 30, Le Repos du Guerrier.
Apollo: 14 h 45 et 20 h 30, Le Dernier Pistolet. 17 h 30, Les Mystères de Paris
Pharmacie d'office (Jusqu'à 23 h): J. Armand, rue de l'Hôpital
De 23 h à 8 h, en cas d'urgence, le poste de police indique le pharmacien à disposition.

VAL-DE-TRAVERS

(samedi)
CINÉMAS. — Casino (Fleurier), 20 h 30: Patrouilleurs TP 109.
Collisée (Couvet), 20 h 30: Grand méchant loup appelle - Mission très spéciale.
Mignon (Travers), 20 h 30: Furie sur le Nouveau-Mexique.
(dimanche)
CINÉMAS. — Casino (Fleurier), 20 h 30: Patrouilleurs TP 109.
Collisée (Couvet), 14 h 30 et 20 h 30: Grand méchant loup appelle - Mission très spéciale.
Pharmacies de service. — Delavay (Fleurier), Bourquin (Couvet).
Permanence médicale et dentaire. — De samedi 18 h à dimanche 20 h: tél. No 11.
PESEUX
(samedi)
CINÉMA. — Cinéma de la Côte, 17 h 15: 1 Tré Spietati; 20 h 15: Un pyjama pour deux.
(dimanche)
CINÉMA. — Cinéma de la Côte, 14 h 30: Un pyjama pour deux; 17 h 15: 1 Tré Spietati; 20 h 15: Lancelot, chevalier de la reine.
COLOMBIER
(samedi)
CINÉMA. — Lux, 16 h: L'Ombra di Zorro; 20 h 15: Défense d'y toucher.
(dimanche)
CINÉMA. — Lux, 14 h 30: L'Ombra di Zorro; 20 h 15: Les Diables du Sud.
SAINT-BLAISE
(samedi)
CINÉMA. — Royal, samedi 20 h 30, dimanche 15 h et 20 h 30: L'Assassin connaît la musique.

RADIO TV RADIO TV RADIO

Samedi 9 juillet

Sottens et télédiffusion

6.10, bonjour à tous. 6.15, informations. 7.15, miroir-première. 8 h, miroir-flash. 8.05, route libre. 9 h, 10 h, 11 h et 12 h, informations. 12.05, au carillon de midi. 12.35, bon anniversaire. 12.45, informations. 13.05, Des bretelles pour le ciel. 13.05, demain dimanche. 13.50, l'air du coin. 14 h, miroir flash. 14.05, connaissez-vous la musique. 14.45, le Chœur de la radio suisse romande. 15 h, miroir-flash. 15.05, le temps des loisirs. 16 h, miroir-flash. 16.05, feu vert. 17 h, miroir-flash. 17.05, swing-sérénade. 17.30, jeunesse-club. 18 h, informations. 18.10, le micro dans la vie. 19 h, le miroir du monde. 19.30, Villa Sam'suffit. 20 h, magazine 66. 20.20, discanalyse. 21.10, les dossiers secrets de Saint-Hilaire. Un défilé pour 3 galons. 22 h, bloc-notes. 22.30, informations. 22.35, entrez dans la danse. 23.25, miroir-dernière. 24 h, dancing non-stop. 1 h, hymne national.

Beromunster et télédiffusion

7.45, propos. 7.50, informations. 8 h, Messe, Schubert. 8.45, prédication catholique romaine. 9.15, Parrita, Bach. 9.45, prédication protestante. 10.15, l'orchestre de la radio. 11.25, pourquoi écrivent-ils. 12.10, Les

Folies françaises, Couperin. 12.20, communications. 12.30, informations. 12.40, nos compliments, musique de concert et d'opéra. 13.30, calendrier paysan. 14 h, concert populaire. 15 h, citoyen et soldat. 15.30, orchestre P. Faith et Johnny Mathis. 16 h, sport et musique. 18 h, bonne rentrée, émission pour les automobilistes. 19.10, communications. 19.15, informations, sports-dimanche. 19.45, Valse pour piano, Brahms. 20 h, Sérenade, Dvorak. 20.30, comment vivent les Russes. 21.15, Les Comédiens, Kabalevsky. 21.30, petit concert de solistes. 22.15, informations. 22.20, le monde en paroles. 22.30, musique pour rêver. 23.15, météo, informations.

Télévision

SAMEDI

Suisse romande

16.30, samedi-jeunesse. 17.35, madame TV. 18 h, le premier Festival d'art nègre, Dakar 1966, documentaire réalisé par la TV suisse italienne. 19 h, bulletin de nouvelles. 19.05, ne brisez pas les fauteuils. 19.25, publicité. 19.30, carrefour 1955, publicité. 20 h, téléjournal. 20.15, publicité. 20.20, La Route de la mer, film de la série la grande aventure. 21.10, Euromatch, émission de jeux de Jacques Antoine. 22.30, téléjournal. 22.45, c'est demain dimanche. 22.50, L'Intendant Sansho, film de Kenji Mizoguchi.

Suisse allemande

17 h, on demande. 17.30, dessins animés. 17.45, le français par la télévision. 18.15, le rendez-vous du samedi soir. 19 h, informations. 19.05, dis la vérité, publicité. 19.35, Hucky et ses amis, publicité. 19.45, propos pour le dimanche. 20 h, téléjournal, publicité. 20.20, La Jeune Fille de la Forêt-Noire. 22.30, téléjournal.

France

12.30, sept et deux. 13 h, actualités télévisées. 13.25, je voudrais savoir. 14.45, voyage sans passeport. 15 h, les étoiles de la route. 16 h, temps présents. 16.45, magazine féminin. 18.35, images de nos provinces. 19.05, micros et caméras. 19.25, mon bel accordon. 19.40, actualités régionales. 20 h, actualités télévisées. 20.30, Eurovision: Tour de France cycliste. 20.40, Cécilia, médecin de campagne. 21.10, pleins feux sur Marcel Amont. 22 h, les conteurs. 22.45, cinéma. 23.45, actualités télévisées.

Dimanche 10 juillet

Sottens et télédiffusion

7.10, bonjour à tous. 7.15, informations. 7.20, sonnez les matines. 8 h, concert matinal. 8.40, miroir-flash. 8.45, grand-messe. 9.55, cloches. 10 h, culte protestant. 11 h, miroir-flash. 11.05, concert dominical. 11.40, le disque préféré de l'auditeur. 12 h, miroir-flash. 12.10, terre romande. 12.45, informations. 14 h, miroir-flash. 14.05, Ces chers petits, de Randal Lemoine. 14.40, sport et musique. 15 h, présentation de la coupe du monde de football. 17 h, miroir-flash. 17.05, l'heure musicale. 18 h, informations. 18.10, foi et vie chrétiennes. 18.30, le micro dans la vie. 18.40, résultats sportifs. 19 h, le miroir du monde. 19.30, magazine 66. 20 h, dimanche en liberté. 21.30, reportage inactuel: L'Affaire Calas, par S. Chevallier. 22.30, informations. 22.35, poésie universelle. 23.25, miroir-dernière. 23.30, hymne national.

France

12.30, sept et deux. 13 h, actualités télévisées. 13.25, je voudrais savoir. 14.45, voyage sans passeport. 15 h, les étoiles de la route. 16 h, temps présents. 16.45, magazine féminin. 18.35, images de nos provinces. 19.05, micros et caméras. 19.25, mon bel accordon. 19.40, actualités régionales. 20 h, actualités télévisées. 20.30, Eurovision: Tour de France cycliste. 20.40, Cécilia, médecin de campagne. 21.10, pleins feux sur Marcel Amont. 22 h, les conteurs. 22.45, cinéma. 23.45, actualités télévisées.

France

9.15, tous en forme. 9.30, émission israélienne. 10 h, présence protestante. 10.20, le jour du Seigneur. 12 h, la séquence du spectateur. 12.30, discorama. 13 h, actualités télévisées. 13.15, les expositions. 13.30, au-delà de l'écran. 14 h, les cousins. 14.30, championnats de France de natation. 15 h, athlétisme. 16 h, Eurovision: Tour de France cycliste. 16.45, athlétisme. 17.15, Sabotage à Berlin. 19 h, court métrage. 19.30, Don Quichotte. 20 h, actualités télévisées. 20.20, sports-dimanche. 20.30, Eurovision: Tour de France cycliste. 20.40, sports-dimanche. 20.45, Par la porte d'or. 22.40, un certain regard. 23.10, actualités télévisées.

Roulin - Radio

TÉLÉVISION

Seyon 18 — Tél. 5 43 88

Notre sélection quotidienne

Les sports
● Natation, championnats de France (France, samedi, 16 h 45; dimanche, 14 h 30)
● Athlétisme, Allemagne-France (France, samedi 16 h 45; dimanche 15 h et 16 h 45)
● Aviron, Régates du Rotsee (Suisse, dimanche, 15 h 15)
● Cyclisme, le «Tour» (France, samedi 20 h 30, France, dimanche, 16 h et 20 h 30, Suisse, dimanche, 18 h et 20 h 15)
— Samedi-Jeunesse (Suisse, 16 h 30): Remplissage avec du «Walt Disney»!
— Festival d'Art nègre de Dakar 1966 (Suisse, 18 h 00): un reportage de la TV suisse italienne sur une importante manifestation.
— Pleins feux sur Marcel Amont (France, 21 h 10): Pour se distraire
— Les conteurs (France, 22 h 00): Une émission qui rend au Verbe toute sa saveur, c'est-à-dire refuse le verbiage.
Les pauvres «cinéphiles» vont fortement hésiter. Regarderont-ils l'émission Cinéma (France, 22 h 45) de Frédéric Rossif ou l'Intendant Sansho (Suisse, 22 h 45), le chef-d'œuvre en version originale du Japonais Mizoguchi. Je recommande le second!
DIMANCHE
— Les sentiers du monde (Suisse, 20 h 40): L'Espagne en fête
— Sabotage à Berlin (France, 17 h 15): Un film de Walsh
— Don Quichotte (France, 19 h 30): Un excellent feuilleton.
— Un certain regard (France, 22 h 40): Un comédien improvisé. Une expérience avec Jean Rochefort.
F. L.

Cultes du 10 juillet

EGLISE RÉFORMÉE ÉVANGÉLIQUE

Terreux: 7 h 15, culte matinal.
Collégiale: 9 h 45, M. J. Vivien.
Temple du bas: 10 h 15, M. J. Jundt.
Ermitage: 10 h 15, sainte cène, M. J.-L. de Montmolin.
Maladière: 9 h, M. J. Jundt.
Valangines: 9 h, M. J.-L. de Montmolin.
Cadolles: 19 h, M. J.-S. Javet.
Chaumont: 9 h 45, M. M. Held.
La Coudre: 10 h, M. O. Perregaux; 20 h, culte du soir.
Serrières: 10 h, dimanche des baptêmes, M. J.-R. Laderach.

DEUTSCHSPRACHIGE KIRCHGEMEINDE

Temple du bas: 9 h, Gottesdienst, Pfr H. Welten.

VIGNOBLE ET VAL-DE-TRAVERS

Peseux: 8 h 45, Predigt, Pfr Jacobi.
Bevaix: 20 h, Predigt, Pfr Jacobi.

EGLISE CATHOLIQUE ROMAINE

Eglise paroissiale: messes à 7 h, 8 h, 9 h 30, 11 h, 18 h 15; complies à 20 h; 16 h, messe pour les émigrés de langue espagnole.
Chapelle de la Providence: messe à 6 h.
Chapelle du Vauseyon: messes à 8 h, 9 h 30, 11 h; prière du soir à 20 h.
Chapelle de la Coudre: messe à 9 h.
Chapelle de l'Institut catholique: messe à 10 h 45 pour les émigrés de langue italienne.
Chaumont: messe à 10 h.

EGLISE CATHOLIQUE CHRÉTIENNE

17 h, pose de la première pierre de l'église, rue Emer-de-Vattel.
Temple des Valangines: 19 h, office liturgique, sermon et communion générale.

Eglise évangélique libre, Neuchâtel. — 9 h 30, culte et cène, M. Chs-Daniel Maire; 20 h, évangelisation, M. James Taylor. — Colombier: 9 h 45, culte, M. Georges-Ali Maire.

Evangelische Stadtmission, Neuchâtel, av. J.-J.-Rousseau 6. — 14 h 45, Besammlung der Jugend; 20 h 15, Gottesdienst. — Saint-Blaise, salle de la cure du bas: 9 h 45, Gottesdienst.

Methodistenkirche, Beaux-Arts 11. — 9 h 15, Gottesdienst, Pfr P. Muller.

Première Eglise du Christ, Scientiste. — 9 h 30, culte en français et école du dimanche; culte en anglais, à 10 h 45, le deuxième dimanche du mois.

Eglise néo-apostolique, rue Gabriel-Lory 1. — 9 h et 20 h, services divins.

Assemblée de Dieu, chapelle de l'Espoir, Evole 59. — 9 h 30, culte; 20 h, évangelisation.

Armée du Salut. — 9 h 45, culte; 20 h, réunion au bord du lac (en cas de pluie: en salle).

Eglise adventiste du septième jour. — Samedi 9 h 30, étude de la Bible; 10 h 30, culte.

Eglise apostolique romande, chapelle des Terreux. — 10 h, culte; 20 h, évangelisation.

Eglise de Jésus-Christ des Saints des Derniers jours (Mormons), fbg de l'Hôpital 19. — 9 h 45, école du dimanche; 17 h, culte et témoignages.

Eglise évangélique de Pentecôte, Peseux, rue du Lac 10. — 9 h 45, culte.

21 jours de T.V. gratuite (jusqu'à la fin des championnats du monde): louez dès aujourd'hui sans rien payer jusqu'en août, Aux Arts Ménagers S.A., rue du Seyon 26.

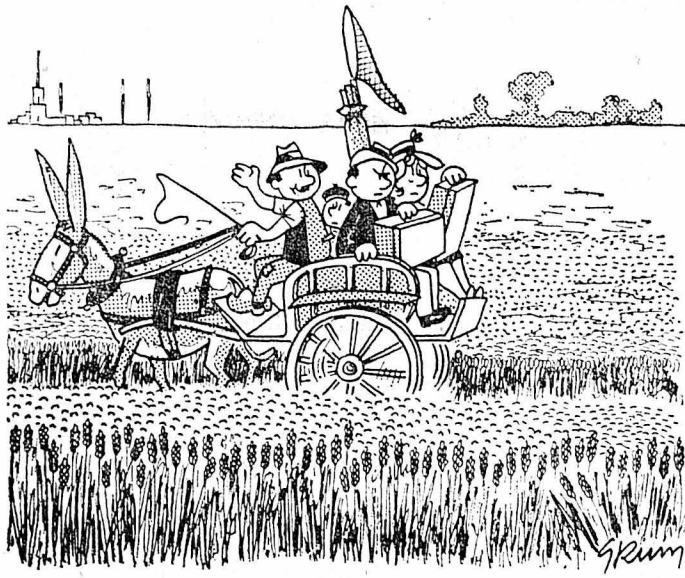

— Le temps ne vous semblera pas long : dès que vous aurez fini de m'aider à rentrer les foin, ce sera le moment de repartir...

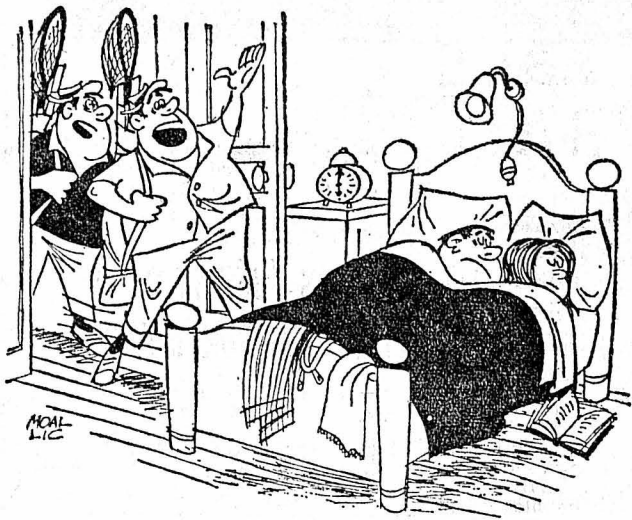

— Debout les paresseux ! il est déjà 6 heures, tout le monde à la pêche !

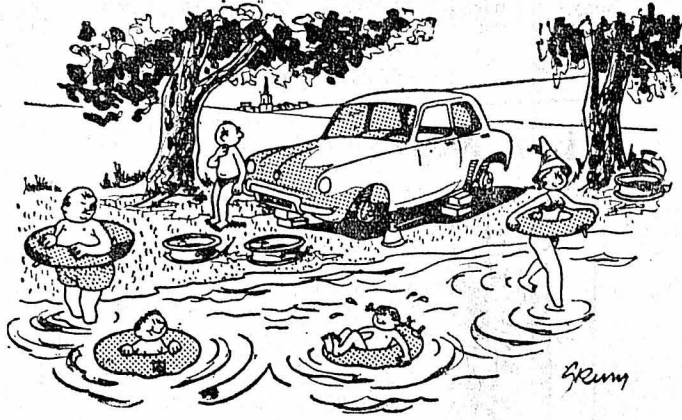

— Toi, Toto, si tu veux te baigner, démonte la roue de secours...

CES LOISIRS QUEL TRAVAIL

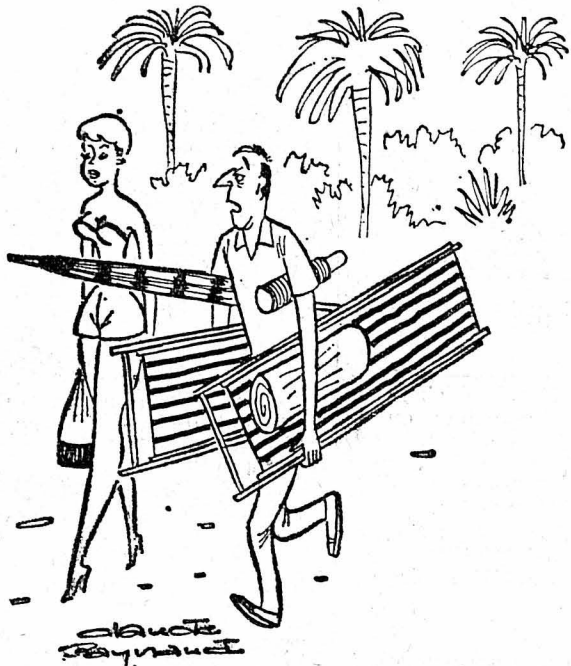

— L'embêtant, c'est que pour aller se vautrer sur la plage, il faut porter tout ce bazar pendant 6 kilomètres !!



— Tu ne pourrais pas acheter un moulinet, comme tout le monde !...

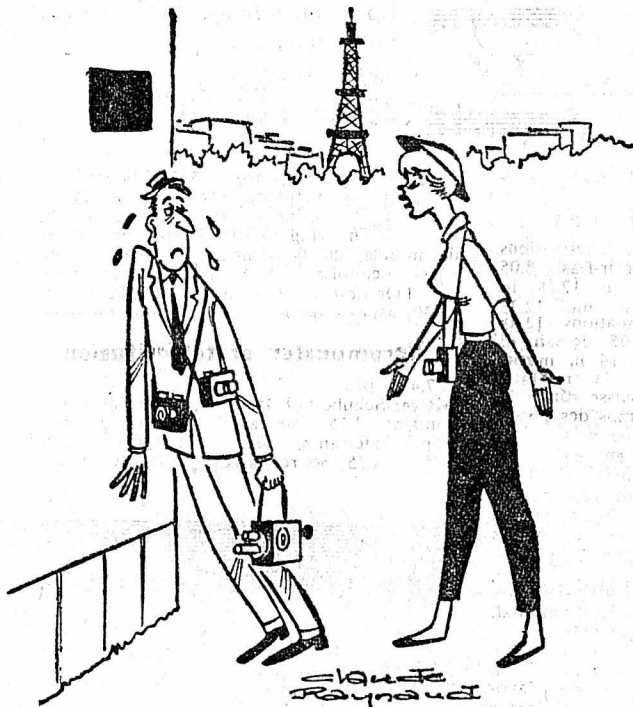

Si nous voulons tout voir avant la fin de notre séjour, nous avons encore à visiter, aujourd'hui...

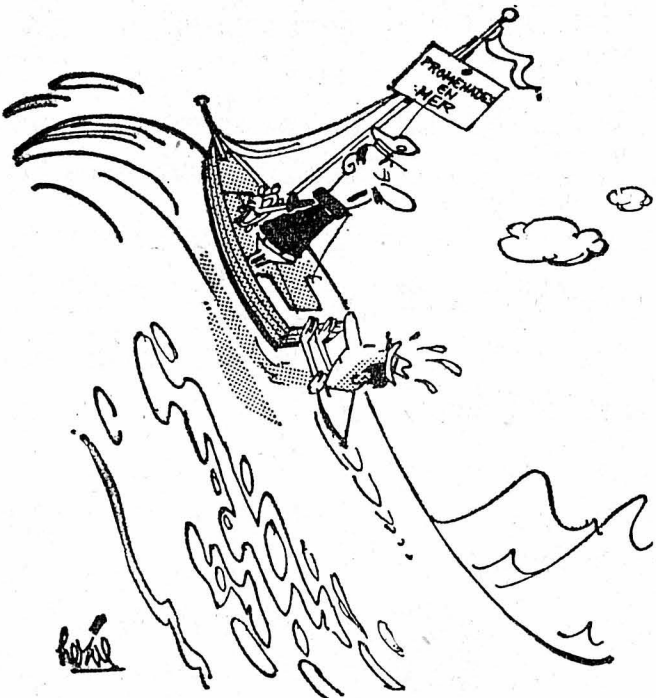

— C'est le seul ennui, il faut le pousser dans les côtes.

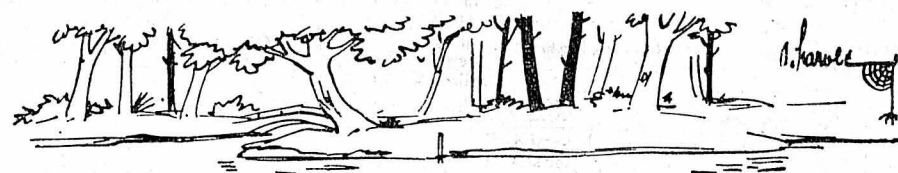

— Tu devrais lancer un S.O.S.

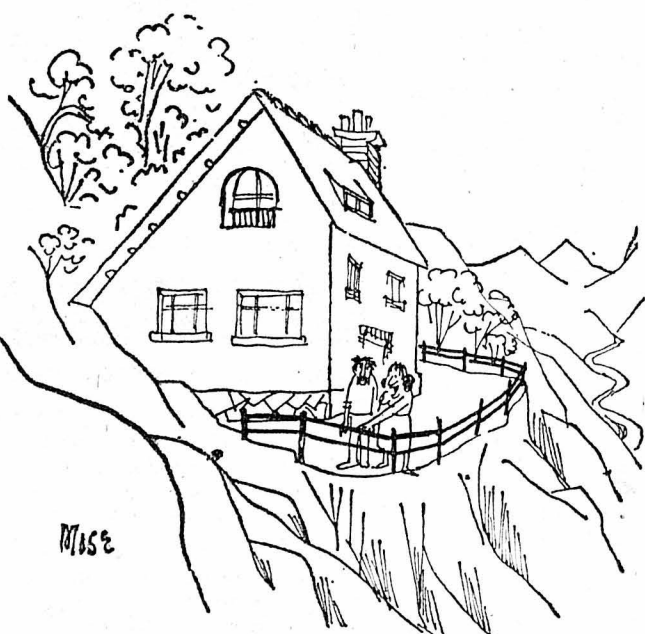

— Tu vois... là... en aplissant... tu feras un tennis pour les gosses !

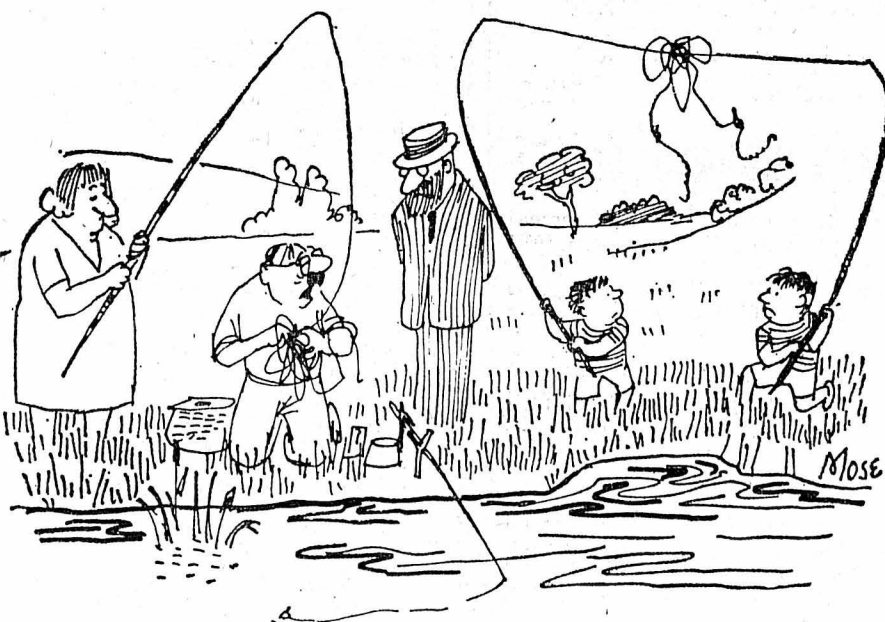

— Je compte en moyenne cinq heures de démêlage pour cinq minutes de pêche effective !

MENUS PROPOS

SOIF

L'été luit, la langue pèle, le soleil commence à peser sur l'assoiffé. Dans ce désert où l'on brunit sans pouvoir se tremper ailleurs qu'en une baignoire, une piscine, la mer ou l'océan, on se déshydrate à une cadence nettement exagérée. Ne reste plus qu'à se noyer extérieurement dans la verdure, et intérieurement dans des liquides frais et variés. Mais avec discernement.

On sait assez ce que cache à l'eau ce serpent de mer : la pollution dont on parle si souvent, et avec, hélas ! tant de raison. N'allez pas boire la lasse sans précaution aucune, ni vous désaltérer au robinet, comme on faisait dans les temps antédiluviens, où l'eau avait le goût de source. Aujourd'hui, elle a le goût de chlore. Et si c'est tellement bon pour les dents, c'est bougrement mauvais pour le palais, tout de même.

Mais vous avez les jus de fruit.

ques villages qui aient jamais été épargnés par la pelle mécanique. Le liseron fleurit à même le sol, et les murs ont une mousse aussi délicate à l'œil qu'au toucher. Il y en a aussi, naturellement, sur les tuiles, sous lesquelles les nids d'hirondelles sont habités par ces volatiles criards et de bon augure. Et sous les toits des granges vides, on puits à sec, et de la clématite morte : un tas de choses qui ne servent à plus rien, et sur lesquelles on s'attendrit (avec raison après tout), ce qui leur donne un regain d'intérêt.

Alors, un fois bien desséchés par la cueillette des fruits (et nous avons oublié les cerises et les cerisiers, les échelles, les points de vue, et les culbutes dont les vieilles gravures polissimes du XVIIIe font un tel étalage et nous prouvent que les temps ont bien changé), une fois les cueilleurs bien vidés d'eau et les paniers bien remplis, rien ne

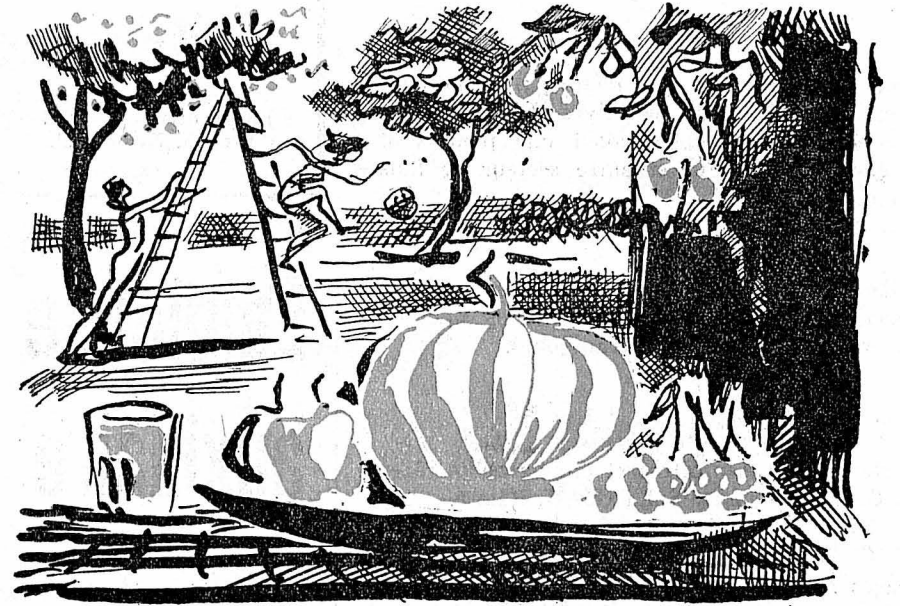

Le fer-blanc des boîtes ne le rend pas toujours meilleur. De sorte que le mieux est encore de manger le fruit tout entier, en espérant que les produits chimiques dont il a été gavé dans sa jeunesse, ou même son âge mûr, ne vous feront pas de mal dans un avenir plus ou moins rapproché. Tous les fruits, au reste, ne sont pas forcément saucés. Il existe de vieux vergers, avec des cerisiers antiques, et de vieux pruniers, qui ont rarement reçu ces giclées dites indispensables. Des haies chargées de baies les entourent. Vous y cueillerez, dans une nuée de moustiques, de mouches, et de taons, des petits fruits chauffés au soleil. Les framboises et les mûres vous baisent les mains, tièdes comme les lèvres d'un cheval. Des cassis, acides et parfumés, des groseilles rouges et limpides feront passer la soif au plus difficile.

Vous pensez bien que le temps est magnifique, que le soleil dégouline de partout, qu'on marche dans les chenilles les plus soyeuses, qu'on vit parmi les papillons les plus fleuris, les chants d'oiseaux les plus trillés sur les volets les plus flammés des manoirs les plus historiquement classés des plus pittores-

vaut un peu de cette ombre verte, couleur et odeur de lierre, dans un coin d'une remise, éclairée d'une carafe claire de jus de fruit. Mais qu'il soit de raisin, et vieux d'un an ou deux, de préférence.

Alors tout prend couleur de vacances. Vous voguez dans le bleu, et plus rien n'existe que la seconde où l'on vit, présent rare et plus difficile à cueillir que le petit fruit. Nous y ajouterons un melon, bien hête, et bien mûr, et bien tiède, et facile à digérer, comme tout le reste, dans ce paradis imaginaire où tout est facile aussi, et gai et délicieux, où il n'y a plus d'hier que de lendemain, où les heures ne tombent du clocher que pour faire voler les hirondelles, où le soleil ne tourne que pour brunir les filles à point, et faire mûrir les abricots, et où l'air tout entier roucoule de satisfaction béate avec cette espèce de redondance des pigeons au col changeant, capables de s'envoler un message à la patte, comme de rôti à la broche. Et tout cela dans l'éternité fruitée d'un été sans fin, où l'on s'étire longuement, en bâillant de joie.

OLIVE

(dessin de Marcel North)

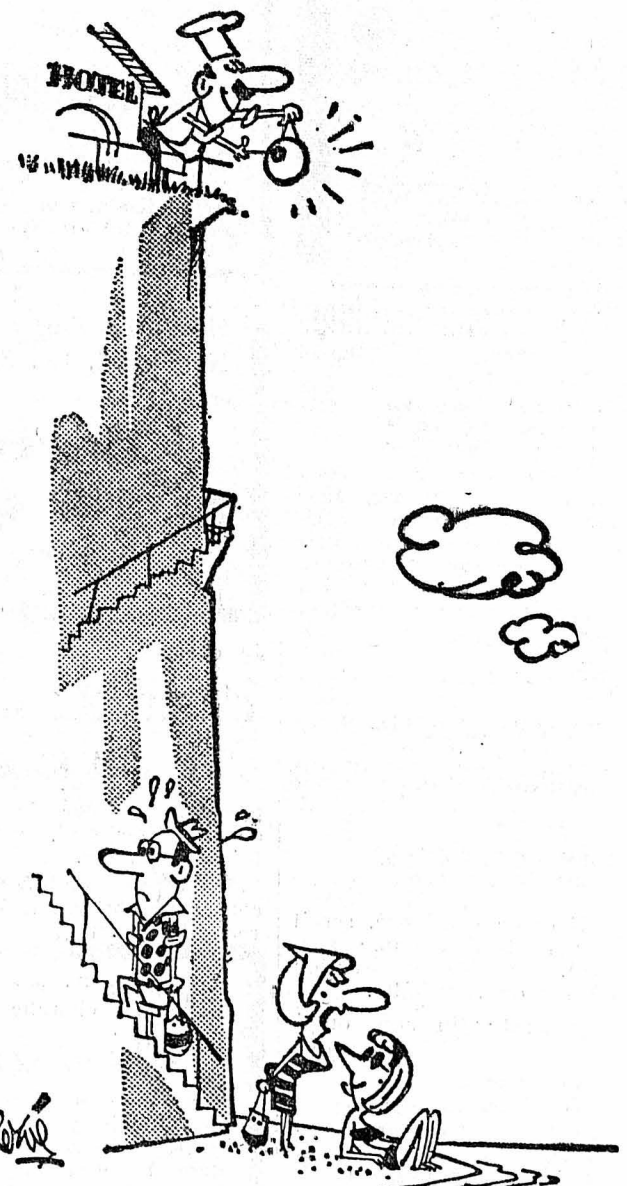

— Ce sont surtout les repas qui font maigrir !...

OFFRES D'EMPLOIS ★ OFFRES D'EMPLOIS ★ OFFRES D'EMPLOIS

Importante agence de journaux cherche une

GÉRANTE

pour un kiosque bien situé à Neuchâtel. Place d'avenir pour personne sérieuse et capable. Entrée immédiate ou date à convenir.

Faire offres manuscrites, avec curriculum vitae et photo récente, sous chiffres 50213 à Publicitas, 2800 Delémont.

Nous cherchons

collaborateur

(ou collaboratrice) très qualifié; formation secondaire permettant de suivre et d'initier expérimentations cliniques, ainsi que pour visiter médecins à Genève et autre secteur de Suisse romande.

Nous offrons à candidat qualifié un traitement correspondant à ses capacités et de nombreux avantages; semaine de cinq jours.

Prière d'adresser offres et photographie récente à C.-H. Boehringer Sohn GmbH, Bâle 5.

Garages Apollo S.A. cherchent

aide-magasinier-livreur

suisse, possédant le permis de conduire. Se présenter au magasin à Clos-Brochet, ou téléphoner au 5 48 16.

On cherche un

garçon de cuisine

pour entrée immédiate. Hôtel Bellevue, Auvernier, tél. 8 21 92.

Pour importants chantiers à Neuchâtel, la Chaux-de-Fonds et Fribourg, nous engageons un

architecte diplômé E.P.F ou E.P.U.L

dessinateur ou technicien avec connaissances approfondies des chantiers. Faire offres, avec curriculum vitae, photographie et prétentions de salaire, au bureau André Grobety, architecte, 5, route de Chêne, Genève.

Nous cherchons

EMPLOYÉ DE BUREAU

expérimenté pour divers travaux de bureau et correspondance. Faire offres par écrit ou se présenter. GARAGE DU SEYON ROBERT WASER Seyon 34-38 - 2000 Neuchâtel Tél. 5 16 28

Nous cherchons, pour entrée immédiate ou à convenir

JEUNE HOMME

si possible de nationalité suisse, et âgé de 18 à 30 ans, pour travaux d'atelier faciles et intéressants. Mise au courant, possibilité est donnée d'apprendre un métier. Place stable et bien rémunérée pour personne capable. Semaine de 5 jours. Caisse de retraite. Faire offres écrites ou se présenter avec certificats à la Fabrique d'étiquettes GERN & Cie, Côte 139, NEUCHÂTEL.

Jardinier

qualifié, actif et de confiance, serait engagé pour l'entretien d'une propriété privée. Magnifique situation au bord du lac de Neuchâtel. Date d'engagement: fin août ou à convenir. Connaissances demandées: horticulture (massifs de fleurs); arboriculture (taille, traitements arbres fruitiers); culture potagère (pour usage particulier). Logement à disposition. Faire offres manuscrites, avec copie de certificats, photo et prétentions de salaire, sous chiffres AH 2084 au bureau du journal.

Fabrique de matières plastiques, à Thoune, cherche pour son bureau de vente

EMPLOYÉ DE COMMERCE

de langue maternelle française, sachant suffisamment l'allemand pour comprendre la correspondance. Semaine de 5 jours. Institutions sociales. Travail varié, intéressant et indépendant. Faire offres manuscrites, avec curriculum vitae, copies de certificats, références, etc., sous chiffres L 14891, à Publicitas S.A., 3001 Berne.

Nous engageons

monteurs aides-monteurs

Places stables et bien rémunérées. Faire offres à Hildenbrand & Cie S.A., Coq-d'Inde 3, Neuchâtel.

Employée de bureau auxiliaire

serait engagée à la demi-journée, pour exécuter divers travaux. CO - OP Neuchâtel, service des combustibles, Porles-Rouges 55, Neuchâtel. Tél. 5 37 21.

femme de ménage

pour 1 ou 2 après-midi par semaine. Tél. 5 00 33.

étudiante

désirant travailler à la campagne, pour août-septembre, pour servir au restaurant et aider au ménage. Bons gains assurés. Vie de famille. Hôtel de l'Ours, Sugiez.

femme de chambre

pour entrée au plus vite. Bons gages. Tél. (038) 8 43 70.

mécaniciens de précision

un rectifieur

Faire offres ou se présenter à Mécanique de précision, Henri Klein, rue des Gaches 4, Pesoux, tél. (038) 8 16 17.

Hôtel Touring au Lac Neuchâtel, tél. 5 55 01

cherche: lingères portier d'étage

Faire offres ou se présenter à la direction.

1er coiffeur messieurs ou mixte

pouvant prendre la responsabilité de travailler seul. Bon salaire. Entrée à convenir. Faire offres détaillées, avec certificats, sous chiffres L W 2129 au bureau du journal.

chauffeur

pour camion diesel 5 tonnes. Bon salaire; place stable. Entrée immédiate ou pour date à convenir. Logement ou chambre à disposition. Adresser offres écrites à KT 2101 au bureau du journal.

Je cherche

1 couple-1 palefrenier (ère)

Entrée immédiate. MANEGE DE LA GAMBADE, G. de RHAM, LACONNEX, tél. (022) 8 73 12.

Bureau technique à Auvernier cherche

personne de confiance

pour travaux de correspondance et de secrétariat, quelques heures par semaine, très bonne rétribution. Adresser offres écrites à A K 2118 au bureau du journal.

chauffeur

robuste et sérieux, pour livraisons avec camionnette, rayon Neuchâtel et environs. Faire offres manuscrites, avec prétentions de salaire, sous chiffres D N 2121 au bureau du journal.

Peintres

qualifiés sont demandés par entreprise de la place; travail à l'année. Adresser offres écrites à E O 2122 au bureau du journal.

MONTEURS

et AIDES-MONTEURS Bons salaires. Semaine de cinq jours. Faire offres ou se présenter.

Etude de la ville cherche

jeune homme

pour son service de GÉRANCE. Adresser offres sous chiffres J U 2127 au bureau du journal.

sommelière

jeune et capable (éventuellement étrangère). Entrée à convenir. Congé le dimanche. Cafeteria Emilio, Grendel 9, 6000 Lucerne, tél. (041) 2 28 29.

facturière

ayant une bonne formation ou débutante qui serait mise au courant. Conditions de travail agréables, semaine de cinq jours. Faire offres aux Etablissements Allegro, case postale, 2002 Neuchâtel, ou se présenter à la fabrique, à Marin.

Sommelière

suisse est demandée dès le 15 juillet. Faire offres ou se présenter à l'hôtel du Cerf, Neuchâtel.

ON DEMANDE

3 OUVRIERS ÉBÉNISTES 3 POLISSEURS SUR MEUBLES

Entrée immédiate ou à convenir. S'adresser à GREMION Frères, fabrique de meubles, 1661 Neirivue (FR). Tél. (029) 3 55 81.

On cherche, pour entrée immédiate ou date à convenir:

sommelière garçon d'office

Faire offres ou se présenter Café-bar de la Poste Tél. 5 14 05

La Société coopérative des Verrières cherche

GÉRANTE-VENDEUSE

pour entrée le 1er septembre ou date à convenir. Place intéressante. Faire offres, avec certificats, au président M. Herbert Zurbuchen, 2126 les Verrières.

Confiserie-tea-room de la place cherche

serveuse vendeuse

(débutante). Entrée immédiate ou à convenir. Faire offres à la confiserie Schmid, rue du Concert, tél. 5 14 44, ou le soir 5 85 05.

Nous cherchons, pour entrée immédiate,

jeune homme

conscientieux, comme aide dans laiterie. Nourri et logé chez le patron. Bon salaire et congés réglés. S'adresser à Molkereigenossenschaft, 3360 Herzogenbuchsee, tél. (063) 5 16 26.



Maison Wella engage

OUVRIÈRES

pour travaux faciles et agréables. Durée du travail jusqu'à 17 heures. Se présenter à: Usine de produits chimiques Neuchâtel S.A., 30, route des Gouttes-d'Or, Neuchâtel, tél. 5 91 66.

Nous cherchons:

mécanicien rectifieur tourneur

(ouvriers étrangers acceptés). Travail propre, intéressant et varié. Bonnes conditions sociales. Semaine de cinq jours. Faire offres à Micromécanique S.A., Drazes 77, 2006 Neuchâtel, tél. 8 25 75.

Nous cherchons, pour entrée immédiate, un (une) jeune

aide-jardinier

Bon salaire; nourri, logé, blanchi. Faire offres, avec photo et copies de certificats, à la CLINIQUE HIRSLANDEN, 8008 Zurich, Witellikerstr. 40.

CONFISERIE - IMPORT

Nous avons un programme de vente étendu et cherchons, pour entrée immédiate, un

représentant

qualifié, bien introduit auprès des détaillants. Nous tenons à engager une personne dynamique et décidée. Vous trouverez chez nous une équipe de travail agréable et de bonnes conditions. Veuillez faire parvenir votre offre sous chiffres 10013 - 42 à Publicitas, 8021 Zurich.

Entreprise commerciale et industrielle de Neuchâtel cherche, pour époque à convenir,

COMPTABLE

expérimenté, ayant si possible déjà travaillé sur les machines comptables. Tenue des comptes, contentieux, statistiques, travaux de bureau. Place d'avenir pour candidat capable.

Semaine de 5 jours. Faire offres, avec curriculum vitae, sous chiffres J. T. 2116 au bureau du journal.

DÉPARTEMENT DES BAS

une Suisse ayant de l'initiative et pouvant assumer le contrôle de l'acheminement du travail, de la vérification et de l'expédition. Semaine de 5 jours. Faire offres à la Gaine Viso, Saint-Blaise, tél. 3 22 12.

Restaurant de la Couronne, Saint-Blaise, tél. 3 38 38, cherche

sommelière

pour entrée immédiate ou date à convenir. Bons gains, congés réguliers. Hôtel du Marché cherche, pour entrée immédiate ou à convenir,

file de salle

connaissant la restauration. CONGE LE DIMANCHE Faire offres ou téléphoner au (038) 5 30 31.

DEMANDES D'EMPLOIS

Jeune employé de bureau Je cherche, pour ma fille de 18 ans, place dans famille

qualifié, de langue allemande, ayant quelques notions de français, cherche place à Neuchâtel pour début août ou date à convenir. Adresser offres écrites à EM 2095 au bureau du journal.

parlant le français, avec un ou deux enfants, pour le 1er septembre. Mme Inge Stein Ecole d'humanité Goldern (BE) tél. (036) 5 15 31.

jeune fille

pour aider au ménage et au magasin. S'adresser à Jean Gaberel, laiterie, Marin.

Jeune Suisse allemande cherche place de

menuisier

Neuchâtel ou environs préférés. Faire offres à A. Schärer, menuisier, 3352 Wynigen, tél. (034) 3 36 70.

Employé de bureau

plusieurs années de pratique dans le commerce, tous travaux, recherche emploi. Références. Adresser offres écrites à OX 2105 au bureau du journal.

institutrice

Jeune parlant le français, l'allemand, l'anglais cherche emploi pour juillet-août. Tél. (038) 9 19 13.

Homme d'affaires dynamique et organisateur, formation universitaire, pratique dans cadre directorial, possédant capitaux, cherche

situation de premier ordre avec intérêt ou association

reprise d'une affaire importante industrielle ou autre Prendre contact sous chiffres E 61.631 - 18 à Publicitas, Genève.

Employé supérieur

expérimenté, dynamique, français-allemand, bonnes connaissances d'anglais, formation comptable et fiduciaire, capable d'assumer responsabilités, au courant de toute la partie commerciale et administrative, cherche

poste de confiance

Ecrire sous chiffres AS 35.392 F aux Annonces Suisses S.A. «ASSA», 1701 Fribourg.

EMPLOYÉ DE COMMERCE

de langue maternelle allemande, parlant et écrivant parfaitement le français, avec bonnes notions d'anglais et d'italien, habile dactylographe, cherche place intéressante à Neuchâtel. Excellentes références à disposition. Adresser offres écrites à 97-0210 au bureau du journal.

Français, 28 ans, ayant travaillé un an en Suisse

aide-spécialiste en régulation

contrôle automatique (raffinerie et salle de contrôle), cherche situation. Accepterait de débiter comme électricien. Adresser offres écrites à BL 2119 au bureau du journal.

Veuve

dans la soixantaine cherche place auprès de monsieur seul pour la tenue du ménage. Adresser offres écrites à GR 2124 au bureau du journal.

Perdus-Trouvés

Perdu chat gris cendré avec collier rouge. Tombé de voiture samedi, sortie est de Chez-le-Bart. Recommander à E. Burgat, tél. 5 04 88 ou 5 74 01.

Perdu depuis lundi à midi, dans le Val-de-Ruz, chiens de chasse dits «Bruno». Tél. 5 34 18.

Dem. à acheter

J'achète collections de timbres-poste anciens ou récents. Case postale 880, 2001 Neuchâtel.

chaise d'enfant

modèle Securial. Tél. (038) 3 16 48.

BORER

NEUCHÂTEL Drazes 61 Tél. 8 23 28

Achats de tous déchets industriels vieux métaux ferrailles fontes

J'achète meubles anciens dans n'importe quel état. A. Loup, tél. 6 50 55, Rochefort.

APPRENTISSAGES

La direction d'arrondissement des téléphones de Neuchâtel

plusieurs apprenties téléphonistes

Entrée en service: 1er novembre 1966.

Les candidates doivent être de nationalité suisse, âgées de 16 à 20 ans, avoir une bonne instruction et des connaissances suffisantes de la langue allemande. L'apprentissage d'une année est très bien rémunéré. Renseignements: tél. (038) 2 14 02.

apprentie coiffeuse

Entrée immédiate ou à convenir. Adresser offres écrites à DL 2094 au bureau du journal.

REMERCIEMENTS

Profondément touchée des marques d'affection et de sympathie qui lui ont été témoignées pendant ces jours d'épreuve, la famille de Madame Jules ROBERT-BARRET exprime sa sincère et profonde reconnaissance à toutes les personnes qui l'ont entourée de leur affection. Bevaix, juillet 1966.

Ils sont bientôt là...

A partir de la mi-juillet, ils seront vendus dans toute la Suisse aux mêmes prix. La récolte est évaluée à 6 millions de kg. Et les spécialistes font de très bons pronostics quant à la qualité. Cela vaut la peine d'attendre quelques jours et de réserver quelques bocaux pour ces fruits ensoleillés de l'été:

... les abricots du Valais

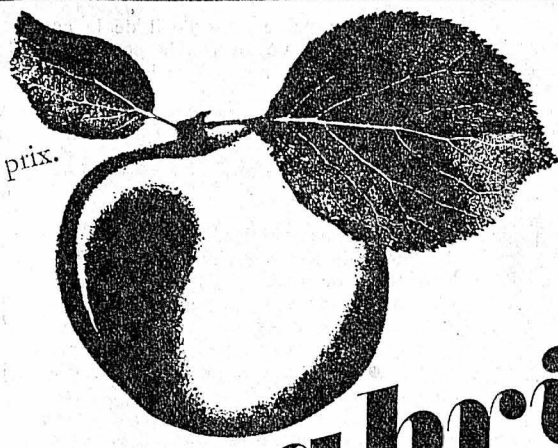

coupe express dawa

poudre pour crème soluble à froid sans cuisson aromes vanille - chocolat

2 sachets

seulement Fr. 1.70 Vous économisez 30 cts.

Une spécialité Dawa de la maison Dr A. Wander S.A. Berne

AMIS DES BÊTES
L'œuvre (groupement de Neuchâtel) ne fonctionnant pas jusqu'au 8 août, nous comptons sur chacun d'entre vous, pour la remplacer dans la mesure du possible. N'abandonnez pas une bête dans la détresse.

Retard des règles?
PERIODUL est efficace en cas de règles retardées et difficiles. En pharm. Th. Lehmann-Amrein, spécialités pharmaceutiques. Ostermundigen/BE

LES MOSSES
BRÜNIG
KLOSTERS
GSTAAD

Vacances
VELOSOLEX

Evasions, randonnées, avec le **VELOSOLEX** «Super-Suisse» qui grimpe... grimpe... grimpe...

VELOSOLEX seulement Fr. **458.-**

Représentant général SOVEDI SA 1211 Genève 26

Importation directe d'Orient:
Hamadan-Mossul, garanti noué main,
env. 100x200 cm, par pièce au choix

175.-

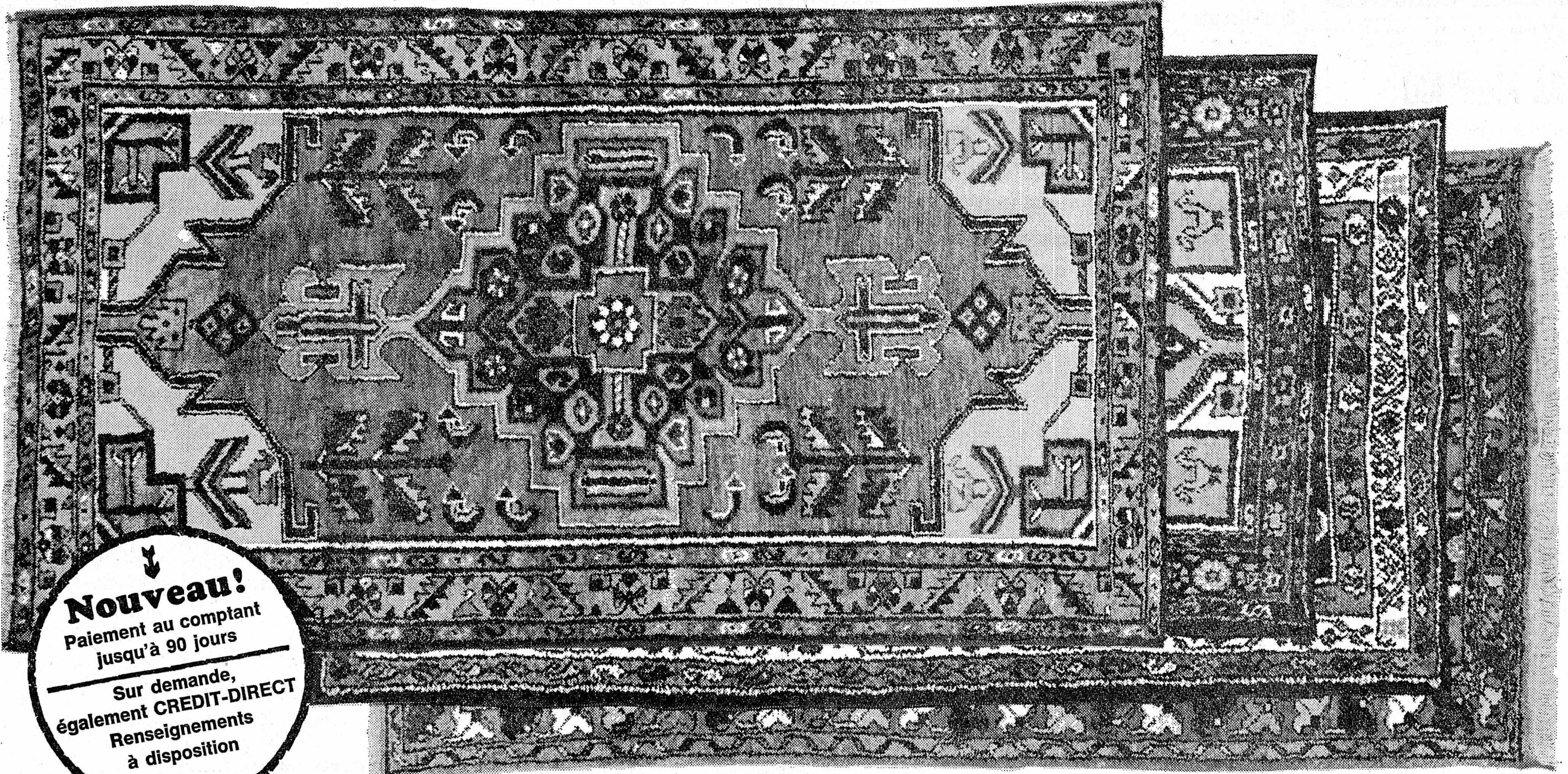

Nouveau!
Paiement au comptant jusqu'à 90 jours
Sur demande, également CREDIT-DIRECT
Renseignements à disposition

La maison d'ameublements aux offres de tapis intéressantes

Pfister ameublements SA

20 000 tapis au choix
Possibilités de réservations

BIENNE, Place du Marché-Neuf

Le «Centre du meuble et du tapis» du Jura et du Seeland • Exposition sur 8 étages
[P] devant l'immeuble et environs - Lundi matin fermé - Tél. 032/3 68 62
Essence gratuite/billet CFF pour tout achat dès Fr. 500.-



NEUCHÂTEL, Terreaux 7

Tél. 038/5 79 14 [P] à proximité immédiate
Ouvert tous les jours de 8.00 à 12.00 h et de 13.30 à 18.30 h, samedi ouvert sans interruption jusqu'à 17.00 h - Voyages gratuits à la fabrique-exposition à SUHR p/Aarau

COMMUNIQUÉ PUBLICITAIRE



Lundi,
4 juillet 1966,
No 2

Par-dessus le marché

La paille et la poutre

Lors de la dernière session des Chambres fédérales, un conseiller national, président d'une Fédération laitière, demanda aux autorités de prendre des mesures contre notre M-Drink. Il accusait cette boisson de gonfler les pertes lactières. Leur propre produit, imitation du nôtre, ne connaît aucun succès. Ainsi s'explique cette démarche intéressée.

La plupart des produits laitiers ne contiennent pas toute la graisse du lait ayant servi à leur fabrication, ressemblant, par ce côté, à notre M-Drink.

Pourquoi vouloir faire officiellement ingurgiter aux consommateurs suisses des quantités de graisse superflue? Notre M-Drink, qui ne contient que 2,8 % de matières grasses, désaltère mieux que le lait, est plus léger à l'estomac, plus dig-

gestible et coûte bien moins cher. Son apparition sur le marché répondait au désir latent des consommateurs qui ont du reste véritablement plébiscité notre produit.

Mais le comble de l'histoire, c'est de constater que les paysans privent les vœux du lait de vache naturel pour le remplacer par des laits synthétiques fabriqués à base de poudre de lait écrémé (en partie suisse, mais surtout étranger) additionnée de graisse animale ou végétale à bon marché et d'antibiotiques. Comme ces procédés d'affouragement ont pris des proportions énormes, nous aimerions demander au zélé conseiller national de calculer lui-même la perte sur le beurre fabriqué à partir de la crème soustraite aux vœux. Pressé de

découvrir la paille dans l'oeil de la concurrence, il ne voyait pas la poutre obstruant le sien. A moins que le veau n'ait

des droits plus sacrés que le consommateur suisse aux yeux d'un prince laitier!

Il faut se méfier des apparences

Nous avons remplacé les gobelets dans lesquels nous conservons nos fameuses confitures de fruits frais par des verres, de forme large et basse. Il faut bien convenir que cette forme est nettement « désavantageuse »: elle donne l'impression de contenir peu de confiture. C'est pourquoi les fins stratèges de la vente se gardent bien d'y recourir. Ils vendent leurs confitures dans des verres hauts. Mais Migros n'a jamais tenu à être en premier lieu un stratège de vente! C'est ainsi que nous nous sommes demandé quelle était la forme de verre qui rendait le plus service à la ménagère. Et, à ce point de vue, les verres de forme basse ont quelques avantages sur les verres hauts. Ils tombent par exemple moins facilement, surtout

lorsqu'une lourde cuillère en dépasse. Et ce qui est particulièrement agréable, c'est que le manche d'une cuillère, dans un tel pot, ne disparaît pas dans la confiture pour en ressortir tout poisseux. Par ailleurs, contrôlez vous-même encore ceci: les verres à confiture, tels qu'on les trouve généralement sur le marché, ne contiennent, en dépit de l'effet optique, que 450 grammes, exactement comme les nôtres.

Pourtant les prix imprimés sur l'étiquette, tout comme la forme, entretiennent l'idée qu'ils renferment davantage de confiture. Illusion!

Mais pourquoi Migros a-t-elle décidé de mettre ses confitures dans des verres? La question nous est journellement posée. Les jolis gobelets d'apparence avaient leurs amis. Cependant les nouveaux verres méritent encore davantage votre confiance! En effet, ils augmentent la durée de conservation et préservent mieux la qualité des confitures.

En outre, le client peut, au moment de ses achats, se convaincre par un simple coup d'oeil de la qualité impeccable et de la fraîcheur de la marchandise.

La confiture est versée brûlante dans les verres. A l'aide de vapeur, l'air situé entre la confiture et le haut du verre est stérilisé; le verre est alors hermétiquement fermé, ce qui provoque un vide d'air. Dans cet emballage de verre hermétique, la confiture peut se conserver aussi longtemps que dans une boîte de conserve. Elle ne court plus le risque de sécher comme dans les gobe-

lets en carton. En outre, la fermeture sous vide conserve tout l'arôme des confitures.

En dépit de leurs nombreux avantages, les verres ne reviennent pas plus

cher que les gobelets en carton, car nous avons pu de cette façon rationaliser la fabrication. Autrement dit, ce nouvel emballage ne renchérit pas les confitures. Si certaines sortes de confitures ont augmenté, c'est que la matière première, c'est-à-dire les fruits, a vu élever ses prix. Preuve en est que les sortes pour lesquelles les fruits ont pu être achetés avantageusement sont vendues à bas prix.

Qualité surfine
Emballage irréprochable

NOUVEAU!

Confitures Migros en verre

(pas de dépôt, pas de retour)

Abricots	verre 450 g	1.25
Mûres	verre 450 g	1.40
Fraises	verre 450 g	1.70
Fraises et rhubarbe	verre 450 g	1.20
Cynorrhodons	verre 450 g	1.—
Myrtilles	verre 450 g	1.40
Framboises	verre 450 g	1.30
Groseilles rouges	verre 450 g	1.10
Cerises rouges	verre 450 g	1.50
Cerises noires	verre 450 g	1.50
Oranges douces	verre 450 g	1.10
Oranges amères	verre 450 g	1.10
Pruneaux	verre 450 g	1.—
Gelée de framboises	verre 450 g	1.70
Gelée de groseilles rouges	verre 450 g	1.30
Gelée de coings	verre 450 g	1.—
Gelée de framboises et pommes	verre 450 g	-90



C'est à MIGROS qu'on achète un CAFE vraiment bon!

Vous pourrez vérifier nos allégations en faisant vos emplettes.

Une chose encore: ce nouvel emballage nous a permis également d'accélérer le rythme de fabrication. Il a exactement quadruplé, ce qui était absolument nécessaire en raison de la demande sans cesse croissante de confitures Migros en verres.

CRESCENT-MARIN

Modèles 4 - 8 - 9 - 18 - 25 CV



4 CV Fr. 790.—
consommation 1 litre/heure

CHANTIER NAVAL FISCHER

Auvernier

Tél. 8 34 08 Service après-vente



40 gr. net. -90

VOTRE TABAC

Collectionneur privé céderait deux petites peintures sur bois de

FRA ANGELICO

expertisées, publiées. Prix raisonnable.

Ecrire sous chiffres P L 61229 à Publicitas, 1000 Lausanne.

Congélateurs

Rabais spéciaux sur gros congélateurs neufs, peinture légèrement détraquée par suite d'exposition, avec garantie et service après-vente assuré. Soit forme « armoire » (ouverture de face): 440 litres (2 pièces) valeur 2120 francs, soldé 1648 francs; 550 litres (1 pièce) valeur 2295 fr., soldé 1798 francs. Soit forme « bati » (ouverture dessus): 100 litres (15 pièces) valeur 790 fr., soldé 648 francs; 300 litres (1 pièce) soldé 1098 francs. Egalement plusieurs grands frigos, grands fourneaux, etc. Urgent! (Soldes du 6 au 19 juillet 1966).

Aux Arts Ménagers S.A.

11, Petit - Chêne, Lausanne. Tél. (021) 23 88 23.

robe de mariée

dentelle, courte, avec voile et couronne, taille 38-40. Tél. 7 88 07.

cuisinière

Menalux, 4 plaques, état impeccable. Tél. 4 39 32.

PIANOS

F. SCHMIDT
TEL. (038) 8.32.50

Accordages, réparations, polissages, locations, achats, ventes et échanges, 48 ans de pratique.



H. Vuille

Place Numa-Droz
Atelier spécialisé pour réparations de
★ Montres
★ Pendules
★ Réveils
★ Bijouterie
★ Argentierie

Mme Droz - Jacquin

Professeur Danse Gymnastique Hatha - Yoga Maladière 2 NEUCHÂTEL
ABSENTE du 10 juillet au 1er septembre

La personne

qui a été vue, dans la nuit de mercredi à jeudi, à la rue de la Côte et qui a abimé le vélomoteur Cilo, est priée de s'annoncer à M. René Nick, Côte 35, Neuchâtel, sinon plainte sera déposée.

Union

Pour vivre à deux, faites confiance à case postale 2 1197 Prangins. Nous viendrons vous voir.
A toute demande de renseignements, prière de joindre un timbre pour la réponse.
Feuille d'avis de Neuchâtel

Hôtel-Restaurant Seerose

Moosseedorf, près de Berne
Lac propre, jardin ombragé, spécialités maison, est prêt à vous recevoir.
Heidi et Ferdinand Moser

Publication de mariage

Mademoiselle Frida-Elsa-Karina SCHILLER, de nationalité suédoise, née le 9 novembre 1944 à Alingsås (Suède), actuellement domiciliée à Neuchâtel, Petit-Pontarlier 2, a l'intention de contracter mariage avec Monsieur Jean-Pierre GINDROZ, de nationalité suisse, né le 18 août 1941 à Neuchâtel, actuellement domicilié à Neuchâtel, rue de l'Évêque 35 a.
Les oppositions audit mariage doivent être formées auprès de l'autorité soussignée le 20 juillet au plus tard.
L'ambassade royale de Suède, à Berne, le 6 juillet 1966.

PRÊTS BANQUE EXEL
Rapides
Discrètes
Sans caution
Rousseau 5
Neuchâtel
(038) 5 44 04

ORKANIN
DRAGÉES-SEXUELLES
Luttez efficacement contre le manque d'énergie et toute faiblesse sexuelle prématurée grâce aux renommées dragées sexuelles Orkanin qui combattent la fatigue et le surmenage. (OICM 17562)
Prix de la boîte Fr. 7.40. Boîte pour une cure Fr. 19.—. Envoi discret par la Dreispitz-Apothek, Abt. 8, 4000 Bâle.

INSTITUT PÉDAGOGIQUE
Jardinières d'enfants, institutrices privées.
Contact journalier avec les enfants. Placement assuré des élèves diplômées.
Lausanne, 10, Jaman.
Téléphone: (021) 23 87 05.

rapides PRÊTS discrets
Banque de Crédit
1200 Genève, 11, rue d'Italie
Tél. 022 25 62 65

VÉHICULES À MOTEUR ET ACCESSOIRES

Occasion
Fiat carrosserie spéciale
1100 cm3, révisée et expertisée, en excellent état, 2500 fr.
S'adresser à Gérard Dumas boucherie de Gibraltar 2000 Neuchâtel.

A vendre
Lambretta 125
modèle 1962; 16,000 km; excellent état; 1 manteau de cuir, 2 casques. Prix à discuter.
Tél. (037) 7 18 20.
A vendre remorque monroule, 150 fr. et voiture Austin A-50, bon état, 500 fr.
Tél. (038) 5 57 91.

A vendre
Renault Floride
avec hard-top, en très bon état de marche; modèle 1961. Tél. 4 28 55, après 19 heures.

Florett
4 vitesses, pneus neufs, bon état. Lorimier, Colombier, tél. 6 33 54.

A vendre
AUSTIN 850
rouge, expertisée. Tél. (038) 7 17 07.

Relais occasions
Renault 16 . . 1966
Renault 10 . . 1966
DKW F 102. . 1965
VW 1500 . . . 1964
"Relais"
DE L'AUTOMOBILE
SANDOZ & C^{IE}
71214
LA RINCIEURE (SAVAGNIER)

A vendre
VESPA
modèle 1958, en bon état. Tél. 4 37 90, entre midi et 13 h.
A vendre
Peugeot 404 1963
toit ouvrant, très bon état, 3800 fr.

fourgonnette Renault R 4
1963, 40,000 km, Fr. 1400.—

Renault Major 1965
1100 cm3, 9000 km, expertisée, 4900 fr.

Fiat 500 1966
300 km, neuve, expertisée, 3300 fr.
Tél. (038) 6 21 73.

OCCASIONS GARANTIES

PEUGEOT 404 9 CV 1962, noire, toit ouvrant, intérieur drap, moteur neuf.
PEUGEOT 404 9 CV 1962, noire, intérieur drap, accessoires.
PEUGEOT 404 9 CV 1963, grise, intérieur drap, moteur neuf.
PEUGEOT 404 9 CV 1963, noire, toit ouvrant, intérieur simili.
PEUGEOT 404 9 CV 1963, gris métallisé, toit ouvrant, intérieur cuir, superluxe.
PEUGEOT 404 9 CV 1964, beige, intérieur drap.
PEUGEOT 404 9 CV 1965, grise, toit ouvrant, intérieur drap.
CITROËN COMBI 3 CV 1963, grise, 3 portes dont une arrière, 4 places.
SUNBEAM Alpine GT 9 CV 1963, bleue, cabriolet hard-top, accessoires.
Demandez la liste complète, avec détails et prix, ou venez les voir et les essayer sans engagement

auprès de l'AGENT PEUGEOT DE NEUCHÂTEL, AU GARAGE DU LITTORAL: SEGESSEMAN & FILS, Pierre-à-Mazel 51, début route des Falaises. Tél. 5 99 91

FORD ZÉPHIR
modèle 1963, 50,000 km, très soignée.
HILLMAN IMP
modèle 1964, 45,000 km, première main.
FIAT 1500
modèle 1963, 60,000 km, très bon état.
ALFA ROMEO
Giulietta Sprint, modèle 1962, 65,000 km.
VW
modèle 1959, peu roulé, en bon état.
FIAT 600
modèle 1961, en bon état.
TAUNUS FK
modèle 1961, 1330 kg de charge utile.
OPEL CARAVAN
modèle 1963, 4 vitesses, bon état. Reprise éventuelle
Facilités de paiement
GARAGE TERMINUS
Rolf BLASER - SAINT-BLAISE
Tél. 3 28 77

SUPERBES OCCASIONS
MG 1100 modèle 1965 rouge 26,000 km
AUSTIN 850 modèle 1964 blanche 48,000 km
RENAULT MAJOR modèle 1965 beige 14,000 km
SAAB SEDAN modèle 1966 jaune 13,000 km
GARANTIE - ÉCHANGE FACILITÉS DE PAIEMENT
GARAGE SPORTING
Grand-Rue 19 a - H. SCHULTHESS CORCELLES (NE) - Tél. 8 35 31

A vendre voiture
AUSTIN
en bon état de marche, pneus neufs, prix intéressant. Tél. (038) 9 12 28.
A vendre, faute d'emploi
bateau
4 places, moteur 30 CV, démarreur électrique, à l'état de neuf, 1 paire de rames. Tél. 8 19 06.

VESPA

17,000 km, parfait état, 350 fr. Tél. 5 96 93.

A vendre tout de suite
bateau
type runabout, acajou, 6 places, moteur Volvo 80 CV, longueur 5 m 30, accessoires complets, ski nautique, etc. 1 an de service; comme neuf. Eventuellement avec remorque.
G. Rapin
1523 Granges (VD) tél. (037) 6 40 42.

A vendre
VOILIER
dériveur; type Lightning; intérieur spacieux; occasion unique. Prix très intéressant. Tél. (038) 7 85 75.

A vendre spider
FIAT 1500 S
modèle 1961, voiture très soignée, en parfait état de marche, moteur, freins, capote neufs. Tél. 6 44 25, heures des repas.

OCCASIONS
OK
POUR VOS VACANCES
VW 1200 1965
VW 1600 1966
FORD CAPRI 1962/1964
FORD CORSAIR 1965
FORD GALAXIE 1961
CITROËN ID 19 1963
RENAULT R 4-L 1962
Toutes voitures expertisées
GARAGE du ROC
HAUTERIVE / Neuchâtel - Tél. 3 11 44

Nous vous offrons
Fr. 300.—
sur l'achat d'une de ces voitures d'occasion

Peugeot 404 1962	4900.—
Triumph Herald 1963	4600.—
Fiat 1200 Bertone 1958	2700.—
Porsche Super 90 1963	11,000.—
Opel Capitaine Luxe 1963	7500.—
Citroën 2 CV 1960	1850.—
Chrysler Valiant V 200 1963	7900.—
VW 1500 S 1965, 2562 A	6900.—
VW 1500 S 1964, 2535 A	6500.—
VW 1500 S 1964, 2465 A	6300.—
VW 1200 toit ouvrant, 1962, 2584 A	3500.—
VW 1200 toit ouvrant, 1959, 2631 A	2400.—

FACILITÉS DE PAIEMENT
AVEC GARANTIE
BON à découper

Valeur Fr. 300.— à l'achat d'une occasion ci-dessus, sans reprise.
GARAGE HIRONDELLE - Pierre Senn
Pierre-à-Mazel 25 - Neuchâtel - Tél. 5 94 12



1 Un téléviseur neuf, Suisse-France, etc., équipé pour les 2^{mes} chaînes

avec écran cinéma 59 cm. Format d'image stabilisé, réglages automatiques du contraste et de la luminosité de l'image; antiparasite incorporé. (Dim. larg. 59,4, haut. 51, prof. 37 cm.).

2 Un agrandisseur d'image géant (écran 75 cm.)

spécialement indiqué pour suivre les championnats du monde de football « comme si vous y étiez ». Améliore la finesse de l'image, fait jaillir le relief, évite la fatigue de la vue. Il s'enlève et se met sur la TV aussi facilement qu'une paire de lunettes, comme l'indique le croquis de droite.

2 appareils ensemble!

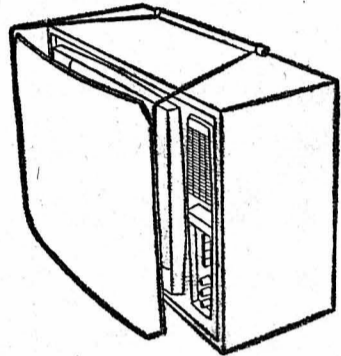

Valeur totale du TV et de l'écran agrandisseur ensemble: 1243.—

Soldés: avec garantie et facilités de paiement.

799.-

... et des TV de grandes marques, un peu défraîchis par exposition (Philips, Schaub-Lorenz, Blaupunkt, Sondyna, etc., avec très gros rabais).

Vente autorisée par le Département de police, du 6 au 25 juillet 1966

aux **Arts Ménagers s.a.**

26, rue du Seyon - Neuchâtel

Honore celui qui l'offre, comme celle qui le reçoit



Caprice de Chéron

PARFUM - EAU DE COLOGNE

PRÊTS

sans caution de Fr. 500.— à 4000.— accordés depuis 30 ans à toute personne salariée. Remboursements selon possibilités.

BUREAU DE CRÉDIT S.A.
Place Bel-Air 1
Case postale 153
1000 Lausanne 9
Tél. (021) 22 40 83

Une affaire

1 divan-lit 90 x 190 cm.
1 protège-matelas.
1 matelas à ressorts (garantis 10 ans).
1 duvet léger et chaud.
1 couverture de laine 150 x 210 cm.
1 oreiller, 2 draps coton extra.
les 8 pièces 235 fr. (port compris).
G. Kurth
1038 Bercher
tél. (021) 81 82 19.

Urgent besoin d'argent? Alors, envoyez ce coupon à la Banque de **PRÊTS** et de Participations s.a.
Rasade 2, 1000 Lausanne
Tél. (021) 22 52 71
Nom, prénom et adresse:

A vendre **enregistreur** Philips 4 pistes, 2 vitesses, modèle 1966, très bonne occasion, encore sous garantie. valeur 500 francs. + 2 bandes magnétiques double durée de 18 cm = 1460 m, valeur 70 fr., le tout très peu utilisé, comme neuf, cédé à 350 francs. S'adresser à G. Ackermann, tél. (038) 5 46 98.

Schnyder

Nylora pour le lavage à la main et dans l'automate. Nylora produit dans l'automate une mousse spécialement dosée.

la première lessive fine spéciale bio-active pour tout le blanc en fibres modernes

Nylora est la lessive fine la plus moderne, puisqu'elle contient des composants biologiques actifs qui permettent déjà à température basse, une efficacité de lavage supérieure. Nylora lave merveilleusement le blanc en nylon et en d'autres fibres modernes et empêche le jaunissement.

Maintenant! Echangez le bon pour un paquet Nylora à Frs 1.70 au lieu de Frs 2.20 avec bons-images Avant!

Protection des eaux
Attesté E.M.P.A. N° 20064

Sämi **année 1924**

C'est le doyen de la maison, un camion Berna de l'année 1924, à bandages pleins, baptisé une fois par quelqu'un du nom de « Sämi ». 42 ans d'âge « and still going strong » faisant toujours paisiblement son travail journalier. Quand il rencontre nos grands trains-routiers, pas question de complexe d'infériorité, car personne ne se retourne pour voir passer un camion moderne. Mais lorsque le vieux « Sämi » se promène joyeusement dans l'enceinte de nos usines, les gens s'arrêtent et lui adressent un petit sourire respectueux.

« Sämi » est entré en nos services en 1924, à cette époque déjà, nous consacrons notre attention au service de la clientèle. Aujourd'hui, beaucoup de trains-routiers, de véhicules de chargement, ainsi que des voies de raccordement pour chargement sur wagons CFF, sont à la disposition de nos clients et au service de tout le monde. Car tout le monde a un intérêt si nos clients bâtissent avec des produits Bangerter. Lorsque l'on

construit des canalisations, des routes, des centres commerciaux, des écoles, des hôpitaux, des fabriques ou des stations d'épuration, tout le monde en profite. Nous fabriquons des tuyaux en béton normaux, des tuyaux spéciaux, Phlomag et centrifugés, des briques en ciment et des plots creux Borel, des éléments en béton préfabriqués, des caniveaux, et beaucoup d'autres articles. Ce sont des produits modernes, car la construction a bien évolué dans les 40 dernières années. Notre « Sämi » peut vous en témoigner.

Bangerter Lyss

A. Bangerter & Cie SA, 3250 Lyss
Fabrique de produits en ciment
Usine Thörishaus, 3174 Thörishaus ●
Gravière Zirkels, 3185 Zirkels (Schmitzen FR) ● Gravière Brünnen SA, 3027 Berne ● Gravière Oberwangen SA, 3173 Oberwangen ● Dépôt de produits en béton et transbordement de graviers Porrentruy, 2900 Porrentruy

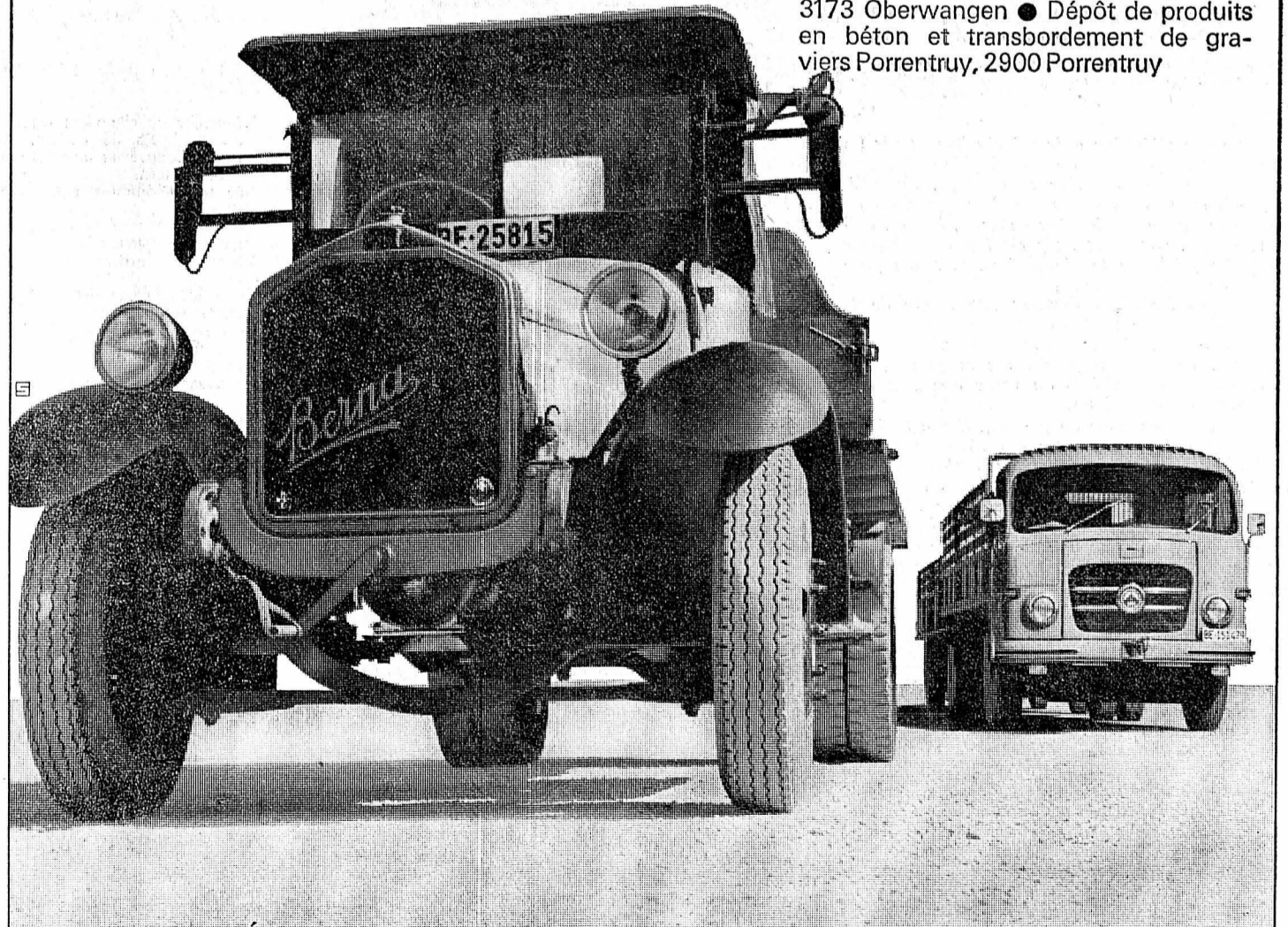

PROGRAMME • SÉLECTION • PROGRAMME • SÉLECTION • PROGRAMME

CONTACTS

Lundi 11 juillet

A 21 h 30

RECOURS EN GRÂCE

Drame psychologique de Laslo Benedek, avec Ralf Vallone, Emmanuelle Riva, Annie Girardot, Fernand Ledoux.

Ce film est le premier que réalisa Laslo Benedek («La Mort d'un commis voyageur», «L'Équipe sauvage», etc.) dans les studios français. Inspiré d'un roman de Noël Calef, il raconte l'histoire d'un ouvrier italien qui, à la suite d'une série de malentendus, finira tragiquement. De la pureté des person-

nages à l'impossibilité pour eux d'échapper à leur tragique destin, tout a été composé dans cette histoire pour émouvoir. L'adroite réalisation de Benedek masque ce qu'il peut y avoir d'un peu voulu dans un récit de ce genre. Il a été aidé dans sa tâche par de bons décors réalistes et par une photographie particulièrement à l'aise dans les nombreux effets de nuit. Fort bonne interprétation de Ralf Vallone, Annie Girardot et Emmanuelle Riva.

Mercredi 13 juillet

A 16 h 45

LA HARPE MAGIQUE

Un spectacle de marionnettes de Claude Lecomte

Un spectacle de marionnettes de Claude Lecomte.

Les 3 Cloups sont trois chiens malandrins, maladroits et, tout compte fait, pas très méchants. Une fois de plus, ils se sont évadés de leur prison, pour reprendre le cours de leurs exploits. C'est ainsi qu'ils volent à un professeur

magicien une harpe qui a la propriété d'anéantir les volontés, harpe que le vieux professeur voulait utiliser pour dominer le monde. Munis de cet instrument merveilleux, les 3 Cloups vont faire de multiples sottises avant d'être fait prisonniers par le brigadier Moustachon. Bien mal acquis...

A 21 h 15

Progrès de la médecine :

LA CHIRURGIE DE LA MAIN

Les accidents de travail sont, hélas ! quotidiens. Parmi les nombreuses victimes, celles qui sont atteintes à la main sont très fréquentes.

La chirurgie moderne a fait, dans ce domaine de la réparation, des progrès considérables au cours des dernières années. Dans l'émission de Jean-Claude Diserens et Alexandre Burger, un professeur de Lausanne, réputé pour ce genre d'opérations, démontre tout d'abord le délicat fonctionnement des articulations et des tendons de la main. Au cours de plusieurs interventions chirurgicales, il nous apprend les techniques nouvelles qui peuvent s'appliquer aussi bien à de petites anomalies constitutionnelles qui affectent les enfants dès leur naissance, jusqu'aux graves conséquences d'un accident du travail : rupture du tendon du pouce, destruction de nerfs importants. Les transpositions de tendons, les sutures de nerfs exigent du chirurgien une très grande habileté. Dans certains cas, il recourt à une forme nouvelle d'anesthésie locale qui lui permet d'opérer en profondeur sans que le patient ait pour autant besoin d'être placé sous anesthésie générale.

Les progrès réalisés par cette chirurgie sont tels que l'on peut, dans de très nombreux cas, éviter les amputations et les prothèses et redonner à la main les plus importantes de ses fonctions essentielles.



L'art du chirurgien moderne parvient souvent à éviter l'amputation

Jeudi 14 juillet

A 20 h 20

Rendez-vous sur le Léman

Une émission de variétés d'Albert Rainsner, réalisée par G. Barrier. Après son « Rendez-vous sur le Rhin », et en attendant celui sur le lac de Constance, Albert Rainsner nous convie à un rendez-vous sur le Léman, à Ouchy, Chillon et Evian.

Selon la tradition, il a aussi convié sur les deux rives du lac, des artistes des deux pays, puisque aujourd'hui il n'est question que de la France et de la Suisse. Côté français, il y aura Claude Ciari, l'excellent musicien qui avait tenté sa chance avec la guitare « sèche » en pleine période « yé-yé » et qui dut renoncer pour éviter de sombrer dans l'oubli... Laura Ulmer, une jolie fille qui a également la chance d'avoir un nom très populaire ; les sympathiques chanteurs malgaches, « Les Surfs », qui ont bien du talent ; Marcel Amont, Romuald, Claude Nougare, Guy Béart — qui fait maintenant de très nombreuses apparitions sur le petit écran après une assez longue éclipse — et d'autres artistes encore.

Côté suisse, les Faux Frères seront à l'appel d'Albert Rainsner, lequel semble apprécier particulièrement les deux Lausannois qui figurent dans la plupart de ses émissions ; Pierre Dudan qui, Parisien d'adoption devenu Canadien, revient régulièrement sur les rives du Léman où il a de nombreuses attaches, et enfin Henri Dès, un des derniers Suisses débarqués à Paris, et qui vient de sortir un disque des plus sympathiques. Comique, farfelu, sentimental, Henri Dès l'est tout à la fois. Trois lettres : un nom à retenir.

A 21 h 20

La Révolution française

« Tout homme, dit-on parfois, a deux patries : la sienne et la France ». Peut-être est-ce encore plus vrai pour les Suisses, dont les liens avec la France sont multiples. Les noms de Necker et de Rousseau sont, en effet, de la Révolution de 1789 que commémore, en cette journée du 14 juillet, la Fête nationale française. A cette occasion, le département de l'information de la télévision romande présente un film tourné par la télévision américaine N.B.C., en collaboration avec le ministère français de la culture, sur les lieux mêmes où se sont déroulés les événements de la Révolution.

Paris, place de la Concorde, cœur de la capitale pour la plupart des visiteurs. Il y a quelque 170 ans, ce fut la place de la Révolution. Le cadre n'a presque pas changé ; de ces mêmes fenêtres, on pouvait assister aux exécutions capitales. Par la rue Royale, un roi de France, une reine et des milliers de leurs sujets furent conduits, sur des charrettes, à la guillotine. Dans les convulsions, cette époque enfantait les idées nouvelles d'égalité et de liberté.



« La Marianne » d'Eugène Delacroix

Vendredi 15 juillet A 22 h 05

L'odyssée des premiers Croisés

Il y a neuf cents ans, les pavés de la ville allemande de Regensburg résonnaient sous le martèlement des troupes rassemblées pour la première Croisade.

Hommes, femmes et même enfants s'y retrouvaient, venus de pays lointains tels l'Ecosse, la Norvège ou l'Espagne. Ils se réunissaient sous la bannière de Godefroi de Bouillon, duc de Lorraine. Et ainsi emplit d'une ardente foi religieuse, ils allaient se mettre en route vers la lointaine Jérusalem pour en chasser les Sarrasins.

L'année dernière, huit membres de l'Université de Cambridge vinrent à Regensburg dans l'intention de suivre exactement la même route que les croisés jusqu'en Terre sainte. Les croisés mirent quatre ans avant d'atteindre Jérusalem. Ces voyageurs modernes, munis de deux voitures, comp-

taient faire le même voyage en quatre semaines. Comme les croisés réunis par Godefroi, ils traversèrent l'Europe en passant par l'Autriche, la Hongrie, la Yougoslavie et la Bulgarie pour arriver finalement en Turquie, et surtout à la ville d'Istanbul, connue par les croisés sous le nom de Constantinople.

Il y a huit cent six ans, les croisés se rassemblaient devant les murs de Constantinople afin de se regrouper et se réorganiser avant de quitter le continent européen pour le mystérieux et hostile continent asiatique.

Ce documentaire de la B.B.C. va nous permettre de suivre les différentes étapes de leur voyage, en visitant tous les lieux où ils séjournèrent et en retraçant les épisodes de ce périple héroïque qui conduisit la première Croisade jusqu'à Jérusalem.

A 21 h 25

EXCLUSIVITÉ

Un film avec Dick Powell, Angie Dickinson, Marnie van Doren.

New-York. Miss Judy Maxwell sort de chez son fourreur où elle vient d'acheter une zibeline de quelques milliers de dollars. Elle monte dans sa voiture, démarre et accroche un taxi. Ce banal accident se termine au tribunal de police : le chauffeur de taxi défendu par Mick Scott, avocat plein d'enthousiasme, et la jeune fille, assistée par les quatre majestueux avocats de l'étude de son père. Scott a gain de cause, et l'étude Maxwell, Maxwell and Maxwell, lui propose une association. Mick accepte, mais exige de pouvoir continuer à travailler selon son style personnel... C'est ainsi que la vénérable étude voit arriver la jeune Penny Nickel, danseuse exotique à qui une rivale, Bunny Easter, a volé un numéro de strip-tease... Le père de Judy ne peut supporter que sa maison s'occupe de cas aussi peu intéressants, et après une altercation avec Scott, celui-ci quitte son nouvel emploi et regagne ses bureaux épuisé. Après avoir exécuté son numéro devant le tribunal, Penny obtient également justice. Judy Maxwell, qui s'est entre-temps fiancée à Mick, surprend Penny dans l'appartement de son fiancé... elle part, folle de rage, et Mick Scott part en voyage de noces...



Dick Powell... en assez charmante compagnie

DU CÔTÉ DE LA TV FRANÇAISE

N'y a-t-il pas de juste milieu ?

Entre une télévision axée principalement sur les variétés et les feuilletons « nigaudouille » (l'expression est de mon confrère le Cyclope, du « Figaro ») et la télévision russe telle que nous l'a décrite la presse spécialisée : concerts, opéras, culture, politique et sport... n'y a-t-il pas place pour un reflet fidèle de la vie occidentale ? Un juste milieu en quelque sorte ?

Certaines émissions donnent une image de la France de toujours : « Les conteurs », par exemple, d'André Voisin, lequel s'est acharné à dénicher en province, dans les recoins les plus perdus, ces extraordinaires magiciens du verbe que sont certains de ses compatriotes.

Dans chaque village ou presque, il y a toujours quelqu'un qui sait raconter des histoires, et qui possède des sujets parfaitement authentiques et originaux, parfois tirés de ses propres aventures.

Seulement, voilà, au lieu de passer régulièrement sur le petit écran, « Les conteurs » sont programmés de loin, à 22 h. L'ensemble de ces émissions constituerait cependant un merveilleux panorama, très actuel.

D'autres émissions qui prétendent, elles aussi, servir la vérité, sont beaucoup plus orientées, traitées avec moins de naturel. Aucune femme ne se reconnaîtra dans les personnages qu'Eliane Victor sort de l'ombre : « Les femmes aussi ! » ou plutôt il serait dangereux de s'identifier avec ces héroïnes très « presse du cœur ».

Et « Les cousins de province » de Pierre Desgraupes, garde ce petit ton supérieur du Parisien (ou du provincial devenu citadin) qui présente ses anciens amis ou parents, comme des curiosités, parce qu'ils n'ont pas quitté leur pays.

Si Montesquieu revenait, il dirait sans doute : « Comment peut-on être, Breton, Auvergnat ou Bordelais ?... au lieu de son célèbre : « Persan ! C'est ce ton-là qui persiste malgré tous les efforts de décentralisation qui sont honnêtement ten-

nés. L'habitude est trop solidement ancrée, l'actualité littéraire, artistique, est traitée dans l'esprit parisien, sur lequel la majorité des Français n'a qu'à s'aligner — les Suisses et les autres francophones aussi — s'ils veulent être dans le vent, et ne pas paraître attardés... ou croulants...

En fait, le téléspectateur a parfois l'impression d'une mise en condition : voilà ce que vous devez admirer, penser, sentir. C'est ainsi que vous devez vivre. Si la publicité s'en mêlait ouvertement, cela prendrait des allures de catastrophe. Il faut une très grande honnêteté professionnelle, un respect de la dignité d'autrui qui se perd de plus en plus, pour remonter le courant. Rares sont les producteurs et réalisateurs qui voient leurs efforts récompensés sur ce plan-là.

Mais n'en est-il pas ainsi partout ? Et n'existe-t-il pas dans chaque pays une « intelligentsia » (que d'aucuns comparent à un panier de crabes), acharnée à éliminer tout ce qui ne rentre pas dans son petit clan — et bien décidée à contrer les idées originales qui s'éloignent de son conformisme. (N.d.l.r. Les auditeurs et téléspectateurs de nos postes TV et radio romands en savent quelque chose !)

C'est un drame, car ce conformisme se veut d'avant-garde alors qu'il est déjà dépassé. Et nous retombons dans l'éternelle querelle des classiques, ce dernier mot pris dans le sens de qui « vaut la peine de durer ».

Le classique n'a jamais visé à épater personne, encore moins à scandaliser délibérément. Est classique celui qui exprime ce qu'il ressent vraiment... et qui est capable d'éprouver ce qu'il exprime.

On avouera qu'on ne remonte pas des classiques tous les jours, à la télévision, comme dans les autres domaines artistiques.

« C'est ça qui est triste ! » chanterait Bourvil !

Madeleine-J. MARIAT

L'événement et le regard

Dans notre livre compte rendu de la troisième causerie-discussion de l'Ecole des parents et éducateurs (voir FANEX 2 juillet 1966), nous avons parlé de la nécessité de l'esprit critique, y voyant d'abord un doute salutaire qui devrait permettre de faire confiance à bon escient.

Pour savoir faire confiance, il nous est apparu indispensable de distinguer, dans toute émission de télévision, l'événement du regard, distinction restée peut-être un peu théorique et que nous désirons préciser aujourd'hui.

En première approximation, on pourrait penser qu'il s'agit une fois de plus de la différence entre fond et forme. Mais cette recherche éthique-esthétique ne nous paraît pas suffisante.

Il nous semble dès lors utile de proposer divers exemples et d'expliquer chaque fois ce qui nous paraît être l'événement et ce qui nous semble pouvoir être nommé regard.

1er exemple : le film canadien « Lonely boy » de Koenig et Kroitor

(C'est l'exemple dont nous sommes servis avec les parents de Neuchâtel.)

Il s'agit d'un excellent film de télévision et de cinéma (pas de différence entre les deux, ici), un reportage consacré au jeune chanteur canadien Paul Anka. Trois sujets dans le film : le chanteur, ses admirateurs fanatiques, les adultes qui l'entourent et mettent en valeur son talent (pour ne pas dire « exploitent », car Paul Anka, au travers du film, semble très lucide sur ce qu'il est, sur ce qu'il fait).

L'événement, ici, peut se résumer en trois questions :

- a) Que pensez-vous de Paul Anka ?
b) Que pensez-vous de ses admirateurs fanatiques ?
c) Que pensez-vous des adultes qui l'entourent ?

Le regard ne tient pas compte de l'opinion du spectateur sur ce que montre le film. C'est l'attitude des réalisateurs du film à l'égard du sujet. Le spectateur, alors, doit tenter de juger la manière dont les cinéastes présentent le problème. On peut découvrir ce regard d'abord en se posant les trois questions ci-dessus, mais en les formulant autrement :

« Que pensent les auteurs du film de Paul Anka ? Des admirateurs ? De l'entourage ? »

La réponse à le mérite d'être partiellement claire, donnée par une phrase même du commentaire : Ces images montrent, sans parti pris, un jeune chanteur. Rien n'est dit du son qui est entièrement remodelé sur l'image, pour créer l'ambiance sonore du fanatisme, ni de ces derniers et des adultes. Là, il y a un certain parti pris, un jugement porté sur eux. Et le jugement porté sur les adultes surtout (imprésario, directeur de cabaret) est assez sévère.

2me exemple : Jeux sans frontières

(Un « phénomène » qui mérite une analyse assez sérieuse que nous proposerons à l'occasion.)

L'événement est essentiellement constitué par les jeux, la présentation des villes et des équipes, le spectacle offert en direct. Il est souvent plaisant.

Le regard naît de l'esprit dans lequel les animateurs organisent ces joutes, assurent le commentaire. C'est lui que nous mettons régulièrement en cause, car au bavardage radiophonique s'ajoute fort souvent un insupportable chauvinisme qui n'a rien à voir, mais strictement rien, avec l'amour de son propre pays. Dans cette émission, l'événement — souvent amusant et spectaculaire — est malmené par un regard fort contestable.

3me exemple : le montage d'interviews (Le Point, le Mois, etc...)

Pendant fort longtemps, les équipes de Continents sans visa (pour le Point surtout) affectionnaient les interviews de personnalités auxquelles étaient posées les mêmes questions, mais qui ne s'étaient jamais rencontrées. Ces documents étaient présentés en pièces détachées (charcutées comme auccises) pour créer un faux dialogue entre deux ou plusieurs personnes.

Où est l'événement ? Dans les interviews fondées sur des questions identiques. Ou est le regard ? Dans le choix des responsables de l'émission, choix qui consistait en juxtapositions qui pouvaient, dans certains cas, déformer le sens des réponses des personnes interrogées. Cela est arrivé souvent. Ce procédé est même encore souvent mis à l'honneur par les réalisateurs d'émissions de télévision.

Depuis quelque temps, les responsables du Point remettent les choses en ordre. Pour autant que faire se peut, ils mettent face à face ceux qu'ils interrogeaient séparément jusqu'ici. L'événement et le regard coïncident mieux. Parfois, ils annoncent que « MM. X et Y répondent séparément à nos questions », ce qui permet alors de recourir aux effets de montage qui peuvent être intéressants et animer des émissions dont les qualités purement visuelles laissent à désirer. On s'est donc rendu compte que le regard pouvait trahir l'événement, et cette remise en ordre technique ou commentée montre bien qu'il s'agit d'autre chose que de forme et de fond.

Nous souhaitons donc avoir pu, par ces trois exemples, préciser un peu mieux ces notions de regard et d'événement qui, correctement distinguées, peuvent donner naissance à un esprit critique lucide et permettre de faire naître à bon escient cette indispensable confiance en l'auteur de toute émission, de tout film.

Freddy LANDRY.

Samedi 16 juillet

A 18 h

A l'occasion du XXe anniversaire de la République italienne De la monarchie à la république

En 1946, à la fin d'une guerre désastreuse, dans un pays détruit, les esprits encore excités par la passion, les Italiens se représentèrent aux urnes, afin d'exprimer démocratiquement leur propre opinion politique.

Le 2 juin de cette même année, ils se prononcèrent, avec le référendum, sur l'organisation future de l'Etat : monarchie ou république ?

« La monarchie ou le chaos », criaient-ils d'une part ; « La république est un saut dans le brouillard », répliquait-on de l'autre. Les résultats furent rendus publics dans une atmosphère échauffée : la république l'emportait avec près de deux millions de voix.

Le pays apparut divisé : le centre-nord avait voté pour la république, le sud pour la monarchie. Les monarchistes contestèrent le vote qui leur était défavorable : ils accusèrent le ministre de l'Intérieur, M. Romita, d'avoir commis des manœuvres électorales. A Naples, il y eut même des coups de feu.

Ce reportage, présenté en relais de la télévision suisse italienne, préparé avec du matériel d'archives, rapporte les déclarations faites en son temps par MM. Nenni et Romita.

A 18 h

L'AUTRE VERDUN

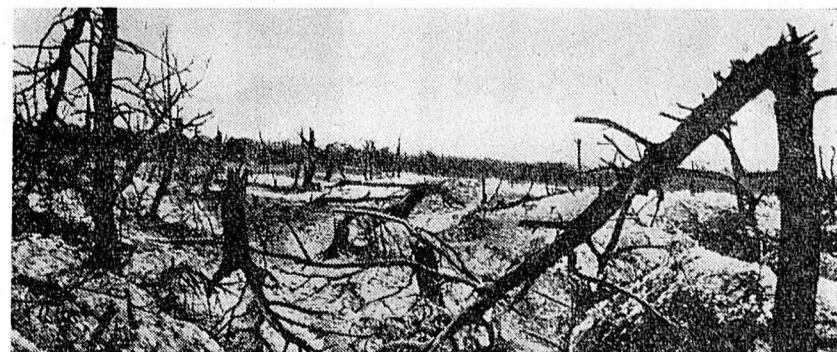

Verdun, terre brûlée

Il s'agit d'un documentaire de Ludy Kessler, présenté en relais de la télévision suisse italienne.

Le grand événement de la Première Guerre mondiale, sur le front occidental, fut la bataille de Verdun, sur la Meuse, à l'est de Paris. Commencée le 21 février 1916, elle dura pendant six mois. Il en résulta la plus effroyable hécatombe que l'histoire ait connue. Les Français perdirent trois cent soixante-deux mille hommes, les Allemands trois cent trente-six mille.

Après le désastre russe de l'année précédente, l'Allemagne avait repris son projet primitif d'envahir la France et de trouver à Paris la solution de la guerre. D'énormes masses de troupes — 4 corps d'armée et 1400 pièces d'artillerie — furent transportées sur le front occidental et mises sous les ordres du Kronprinz qui assumait la direction de toute l'entreprise. Des centaines de mil-

liers d'hommes furent lancés à l'assaut de la forteresse, appuyés par le feu d'innombrables canons. La résistance française fut ferme : des montagnes de cadavres restèrent çà et là. Les Allemands, après avoir obtenu quelques succès locaux — ils s'emparèrent notamment du fort de Douaumont — furent contenus par Pétain, chargé de la défense de Verdun. Le fort de Vaux qui, attaqué depuis le 9 mars, avait capitulé le 7 juin, fut repris par les Français le 1er novembre. C'est alors que les Allemands cessèrent l'offensive.

Ce terrible « massacre » fit la renommée de la petite ville de Verdun. Sa population — environ 20.000 personnes — vit des revenus que lui apporte le tourisme. Nombreux sont, en effet, ceux qui viennent visiter les lieux qui furent le théâtre d'un inutile génocide.

L'originalité des détails souligne la classe Peugeot

A la robustesse universellement reconnue des voitures Peugeot, facteur essentiel d'une qualité éprouvée, s'ajoutent de nombreux détails pratiques étudiés pour le plus grand agrément de

l'automobiliste, et qu'il convient de regarder de près pour se faire une idée complète de la classe des diverses limousines Peugeot, plus particulièrement de la 404. et de la 204

Glaces entièrement escamotables

Malgré la pluie excellente visibilité



Les glaces des 4 portes sont totalement escamotables.

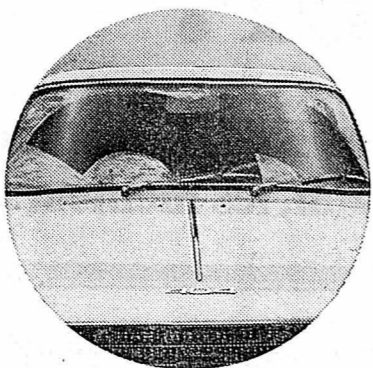

La plus grande surface relative balayée par les essuie-glaces. Lave-glace à réservoir souple anti-gel.

PEUGEOT

SEGESSEMAN & FILS - GARAGE DU LITTORAL

Tél. 5 99 91 - Pierre-à-Mazel 51 - Début route des Falaises, Même maison : Garage des Gouttes-d'Or - Champréveyres.

Chambre à coucher

neuve de fabrication, teinte noyer, comprenant: 2 lits jumeaux avec entourage, 2 tables de nuit, 1 armoire à 4 portes, 1 coiffeuse avec glace cristal, 2 sommiers, 2 protège-matelas, 2 matelas et 1 superbe couvre-lits.

Le tout **Fr. 1950.** — et 10 ans de garantie. Au comptant ou avec facilités de paiements. Des milliers de clients satisfaits.

ODAC Ameublements Couvet



Hôtel Rössli
9463 Oberriet (SG)

Un hôtel-restaurant connu et soigné dans un village sympathique de la vallée du Rhin. Beau jardin, pré ombragé pour repos et détassement, place de jeux pour enfants. Prix de pension pour séjours de vacances à partir de 20 fr. Propriétaire: Famille Savary-Dornbierer, tél. (071) 78 12 16.



L'auberge de Montezillon!



est un bon apéritif sans alcool à l'eau minérale S. Pellegrino

PRÊTS
Fr. 1000 à 10 000
Discrètement!
Promptement!
Simplement!
Avantageusement!
Socialément!
BANQUE ABRIBERNE
Helvetiaplatz
Tél. 031 - 43 17 59

Hotel du Poisson MARIN
FILETS DE PERCHES
Spécialité de la maison
PETITS COQS ENTRECOTE
CHAMPIGNONS à la mode du patron
Salle rénovée
SES JEUX DE QUILLES AUTOMATIQUES

Restaurant du Cercle, Champagne (VD)
vous offre toute la gamme de ses spécialités

Demandez nos menus pour sociétés et banquets - Chambres - Tél. (024) 3 13 66

ITALIE RIMINI VISERBA (Adriatique)
Pensione **VILLA DENNY** — à proximité immédiate de la mer — tranquille — tout confort — cuisine excellente — parking. Septembre lit 1500 tout compris — Haute saison prix modérés.

PRÊTS

- Sans caution
- Formalités simplifiées
- Discretion absolue

Banque Courvoisier & Cie
Téléphone (038) 5 12 07 - Neuchâtel

GRILLSWISS

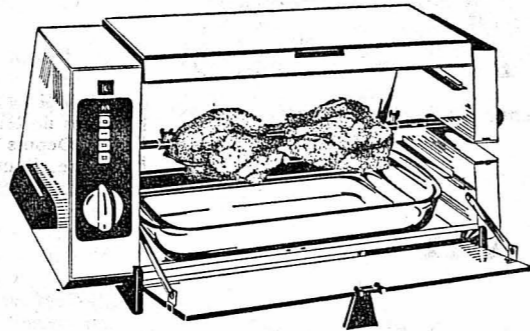

Le gril infrarouge le plus complet, avec minuterie, 2 puissances de chauffage et grille en fonte pour grillades

CLAUDE DUCOMMUN

ELECTRICITE
Orangerie 4 Neuchâtel
Tél. 5 28 00

Qu'y a-t-il de plus savoureux?...

qu'un excellent dessert Ice Cream «Pierrot»? 7 délicieuses variétés, l'une meilleure que l'autre: vanille, vanille-fraise, vanille-mocca, vanille chocolat, vanille-noisette, cassata et le dessert de luxe «Party» à la crème glacée et au chocolat, fourrée de cassata, aux cerises et aux raisins. Quelle surprise allez-vous faire aujourd'hui à votre famille? ... Naturellement, lui offrir un dessert «Pierrot»!

Bloc-dessert de 400 g pour 4-6 personnes à partir de Fr. 2.40

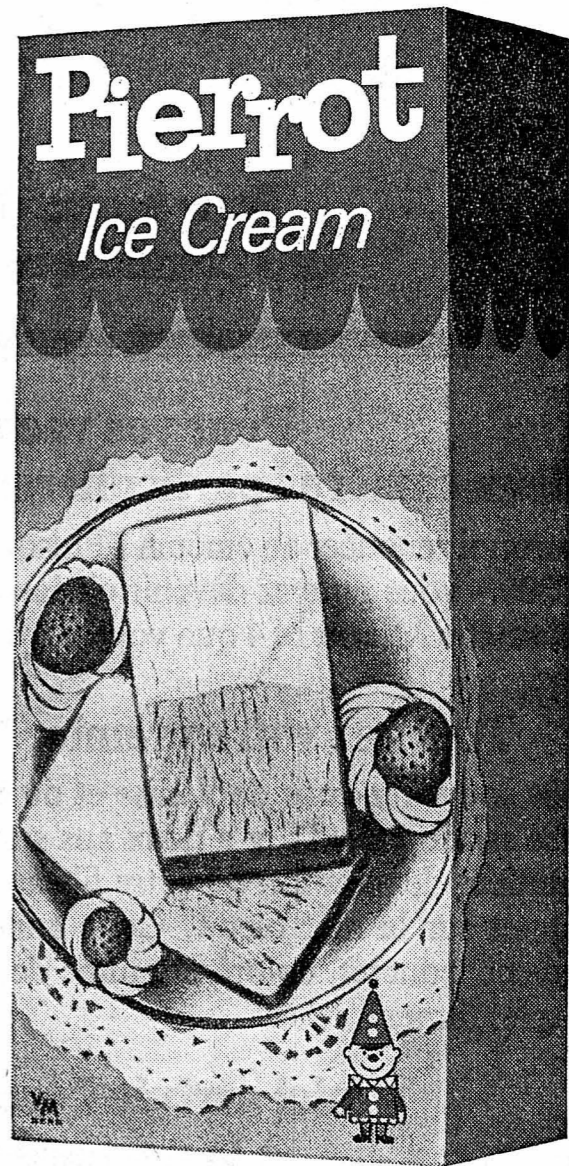

Le terme Ice Cream est garant de haute qualité, car seules les spécialités à la crème glacée, au lait et à la crème, peuvent être dénommées Ice Cream.

Aux points de vente Ice Cream VM-Berne

Café Suisse le Landeron

Ce soir
danse au jardin

avec les meilleurs orchestres mondiaux

En cas de mauvais temps, nous vous recommandons le bar du Vieux Pressoir, même établissement.

Se recommande: A. HOROWICZ

Troisième Festival de Neuchâtel

BON DE Fr. 2.-

à valoir sur un billet d'entrée à un spectacle du Festival de Neuchâtel. Un seul bon est valable par billet ou par abonnement.

Offert par CO-OP

Plusieurs centaines de coupons de tout genre sacrifiés à des prix exceptionnels

Coupons de tissus pour rideaux - Coupons de tapis Coupons moquette - Bouclé - Coco - Coupons linoléum - Plastique

WYSS



SOLDE

vente autorisée

J. Wyss SA 6, rue place d'Armes Neuchâtel à une minute de la place Purry téléphone 038/5 21 21

Kodak

Kodak Société Anonyme, Lausanne

Avec Kodak, filmer devient simple comme bonjour.

Pour moins de fr. 200.- déjà, vous pouvez vous offrir une caméra Kodak Instamatic et, sans connaissances spéciales, vous obtiendrez, dès votre premier film, les meilleurs résultats.

Pour vos vacances: deux caméras particulièrement avantageuses.

Pourquoi renoncer au cinéma? Puisque maintenant pour fr. 200.- ou 300.- vous pouvez devenir cinéaste, grâce à la caméra Kodak Instamatic M2 ou M4 que vous voyez ci-contre.

Tournez votre premier film de vacances!

Vous souvenez-vous de Venise et de son marché de poissons? de votre randonnée d'il y a deux ans sur les glaciers? des premières tentatives de natation de votre fils aîné? des îles de lumière se détachant sur la mer bleue? Cette année vous aimeriez garder un souvenir concret, coloré et animé de vos vacances. Rien de plus simple: filmez!

Voici arrivée l'ère du cinéma à la portée de tous!

Toutes les difficultés sont balayées d'un seul coup. Voyez par exemple la caméra Kodak Instamatic M4: aucun réglage n'est nécessaire, vraiment aucun! Voyez la M2, prête à filmer en un tournemain.

Vous filmerez sans problème, des images plus nettes, plus grandes, plus lumineuses.

Tels sont les avantages que vous offre le système Kodak Instamatic. Dès que vous aurez fait développer vos films par les laboratoires Kodak, vous aurez la preuve en mains. Vous revivrez vos vacances autant de fois que vous le désirez et avec autant de plaisir chaque fois.

Après les vacances, installez votre salle de cinéma à domicile.

Le projecteur ciné Kodak M55 pour films Super 8 coûte moins de fr. 300.-.

En vente dans tous les magasins
d'articles photographiques spécialisés.



Nouvel objectif très lumineux. Seul réglage: celui du diaphragme. Quatre piles suffisent pour tourner jusqu'à 25 films. Simple, sûr, pratique, précis.

Moins de fr. 200.-

Caméra Kodak Instamatic M2

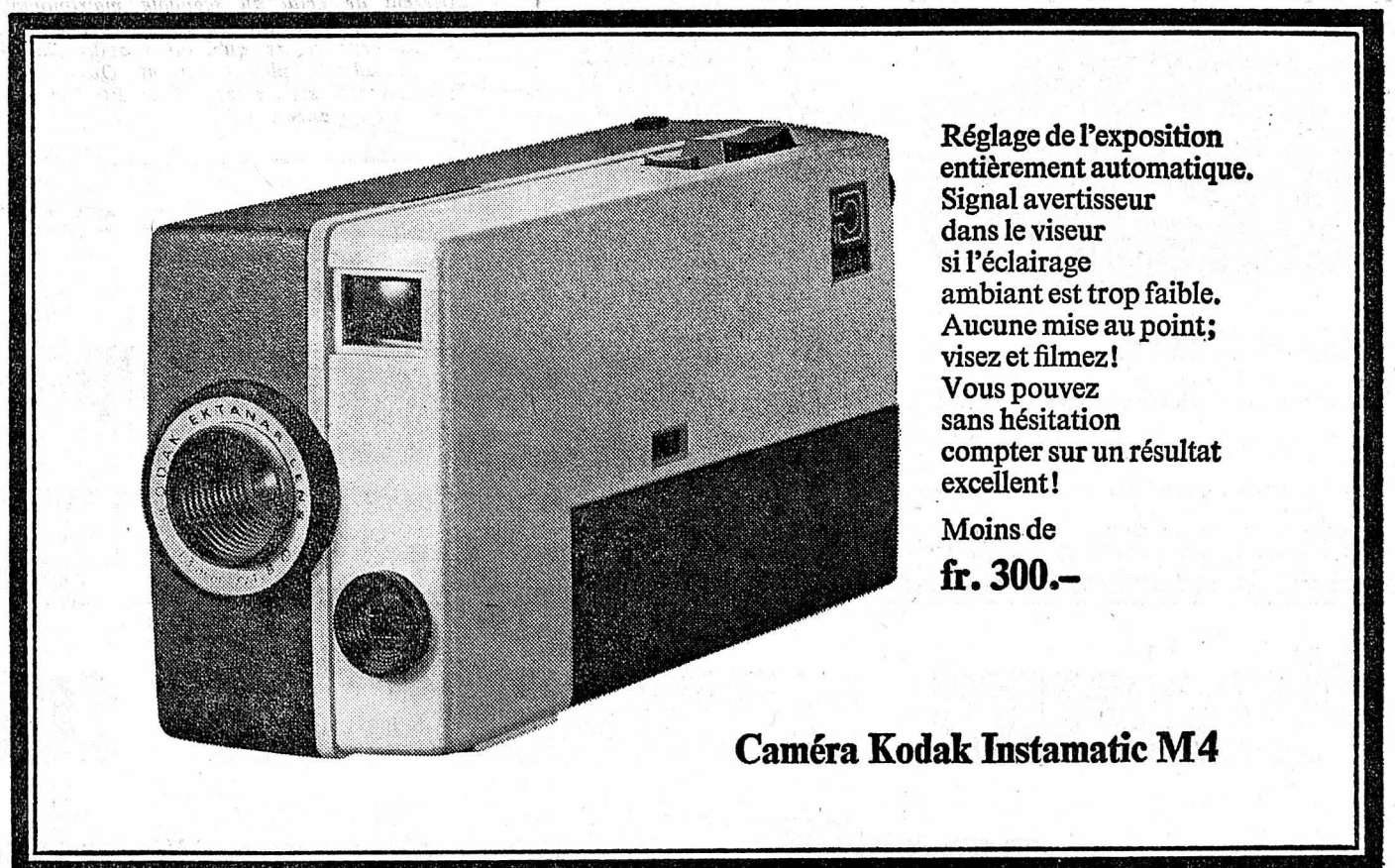

Réglage de l'exposition entièrement automatique. Signal avertisseur dans le viseur si l'éclairage ambiant est trop faible. Aucune mise au point; visez et filmez! Vous pouvez sans hésitation compter sur un résultat excellent!

Moins de fr. 300.-

Caméra Kodak Instamatic M4

Trois gestes suffisent

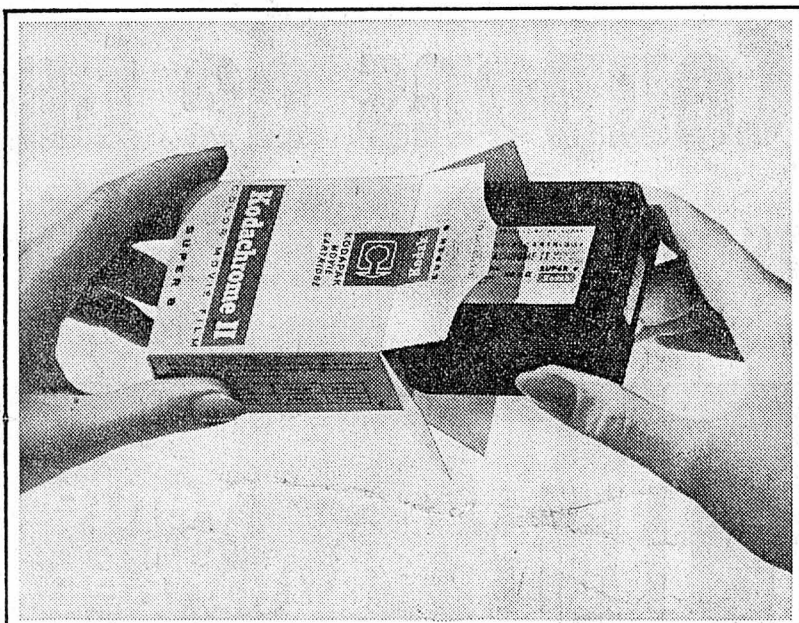

Retirez le chargeur Kodapak ciné de sa boîte jaune. Ainsi que vous le voyez, il n'y a pas de bobines à mettre en place ni de film à enfiler.

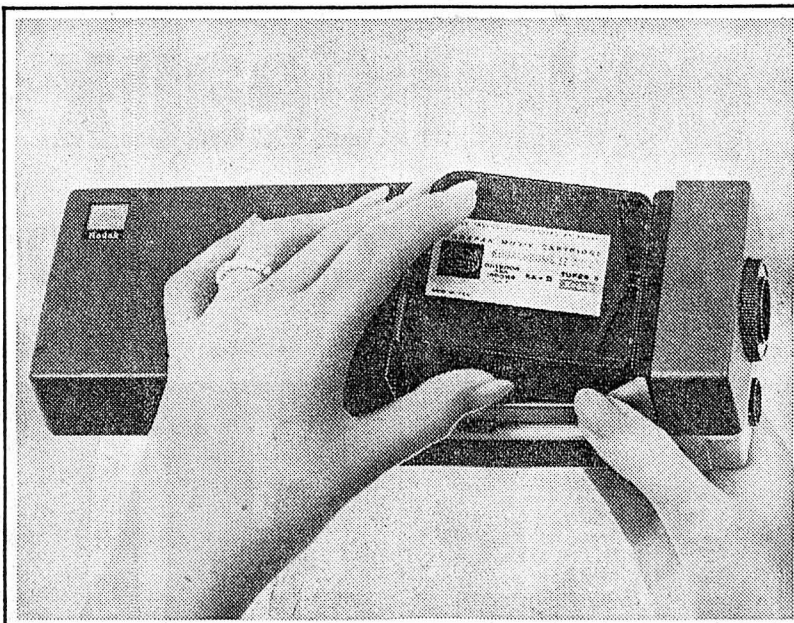

Placez simplement le chargeur Kodapak ciné dans la caméra. C'est fait en un tournemain. Il est impossible de mettre le chargeur à l'envers.



Sitôt la caméra refermée, filmez! Ne craignez rien: la réussite est certaine. Et bientôt vous visionnerez avec fierté le premier film que vous aurez tourné vous-même.

A PROPOS DE KING-KONG

«Voici que la Bête regarda la Belle et ne put la tuer. Depuis ce jour, ce fut comme si elle était morte.»
(proverbe arabe)

Les réactions du public et le critique

Je n'attache qu'une importance relative aux réactions du public bien que j'y sois souvent fort attentif. Bien sûr, le critique n'a pas à être le reflet des succès et à flétrir tout échec. Ce serait facile et... inutile. Il doit tenter quelque chose de différent : dire pour quelles raisons — elles sont aussi multiples que changeantes — il défend un film — que ce dernier soit ou ne soit pas un succès public. Le critique peut également s'abstenir pour les films auxquels il ne trouve aucun intérêt. C'est l'attitude que nous avons choisie.

Règle du jeu

Il est certains genres de films pour lesquels les réactions du public m'intéressent particulièrement. Tels certains westerns, films comiques, films de terreur. Le critique s'en va alors se mêler au public du samedi soir, ce public qui continue à se rendre au cinéma et non pas à choisir un film.

Pour le film de terreur, le rationalisme, les habitudes mentales, la raison ne joue guère. Les réactions du public sont souvent le reflet de sensations, d'impressions plus que de sentiments ou de réflexions.

Il y a quelques semaines, je proposais (vaguement ironique) certaines recettes pour accommoder un film de terreur. Assurément le public aime, dans ce genre de films, avoir peur et... jouer « au plus malin avec sa peur » ! Pourquoi pas ?

Mais, ces films, pour lesquels la recette marche, ne sont pas très intéressants : ils ne sont qu'anecdotes plus ou moins bonnes.

Beau décor

Or donc, samedi dernier, j'ai vu KING-KONG. La vedette (Kong bien sûr) arrive après d'assez longues séquences d'exposition. Recette habile s'il en est : le « clou » paraît après s'être fait attendre. S'introduit ensuite l'insolite : une cérémonie de Noirs, un sacrifice au roi Kong — ce dernier toujours invisible. Apparaît Kong : musique tonitruante et effrayante, bien sûr ! Le public est soulagé, joue manifestement à avoir peur, demeure provisoirement le plus fort.

Kong enlève Ann. L'angoisse s'installe dans ce monde de fantasmagorie. Shoedsack et Cooper ne tentent en effet pas de nous faire croire à une histoire réaliste. « Quel beau décor », dit le producteur. Effectivement, nous voyons un « beau décor ». Un décor de cinéma d'animation. Seules jouent alors l'imagination et la fantasmagorie. Le rêve.

Kong enlève Ann. Et, bien vite, la protégée. Le proverbe arabe qui figure avant le générique du film commence à prendre son sens : « Voici que la Bête regarda la Belle et ne put la tuer. Depuis ce jour, ce fut comme si elle était morte. » Mais la seconde partie deviendra compréhensible plus tard, car, pour l'heure, Kong doit protéger la Belle contre d'autres monstres. Et les combats de marionnettes animées de se dérouler devant de merveilleuses transparences : Ann devient poupée dans la main du monstre gigantesque et terrifiant.

Héros à part entière

Soudain le public rit. Non pas de ce rire nerveux que provoque les mauvais films de terreur où le spectateur joue au plus fort ; mais d'un rire franc et complice. Un rire qui n'est que le reflet de l'humour des réalisateurs.

De son doigt immense, Kong tente de rassurer Ann qui hurle de terreur. Le geste fait sourire. Voici Kong aux prises avec un autre monstre. Etrange combat : Kong boxe, « karate », « catche » et « jijitsu », se frappant (vainqueur) la poitrine en gestes glorieux, maniant les mâchoires ou les corps disloqués de ses adversaires — pour s'assurer qu'ils sont brisés !

Voici donc KING-KONG nous proposant une certaine complicité avec les cinéastes et le monstre. Complicité par l'humour. Dans les mauvais films de terreur, cela n'existe pas. Mais Shoedsack et Cooper vont aller plus loin encore : les hommes font prisonnier Kong, déjà un peu notre ami puisqu'il est l'efficace protecteur de la Belle. Kong, enchaîné, est exhibé dans un « music-hall » new-yorkais, « exploité » par des hommes avides de gagner de l'argent, de faire parler d'eux. Alors Kong se déchaîne. Il va tout détruire sur son passage. Il se venge... Le public, complice (d'abord par le rire) approuve sa vengeance.

Fou et impossible, l'amour...

Kong enlève Ann une nouvelle fois — cette Ann qu'il avait déshabillée en pleine forêt, portant à son nez puis à ses lèvres des vêtements fragiles qui le surprennent, n'osant la dévorer ni l'abandonner comme ces indigestes Noirs ou Blancs. Et Kong, maintenant, ne se bat plus pour la Belle, mais souffre pour Elle, meurt pour Elle, tué par les hommes. Chute du sommet de l'Empire State Building : immense, un gros œil mort envahit l'écran. Immense et triste.

Finis l'impatience du début, la peur et le rire complice : quelque chose d'autre est né. L'émotion. Nous nous sommes mis à aimer Kong comme Kong aime Ann d'un amour fou et impossible. Nous sommes émus.

Nous ? Mais oui. Une bonne partie du public du samedi soir, composé de travailleurs étrangers, de jeunes cinéphiles. Et du critique, qui ne veut pas, en général, tenir compte des réactions du public. Qui ne veut pas mais qui le signale pourtant quand l'accord semble général. Le critique qui a pu parler de ce très grand et très beau film qui s'intitule KING-KONG. Car le critique aime les films qui parlent d'amour...
Freddy LANDRY

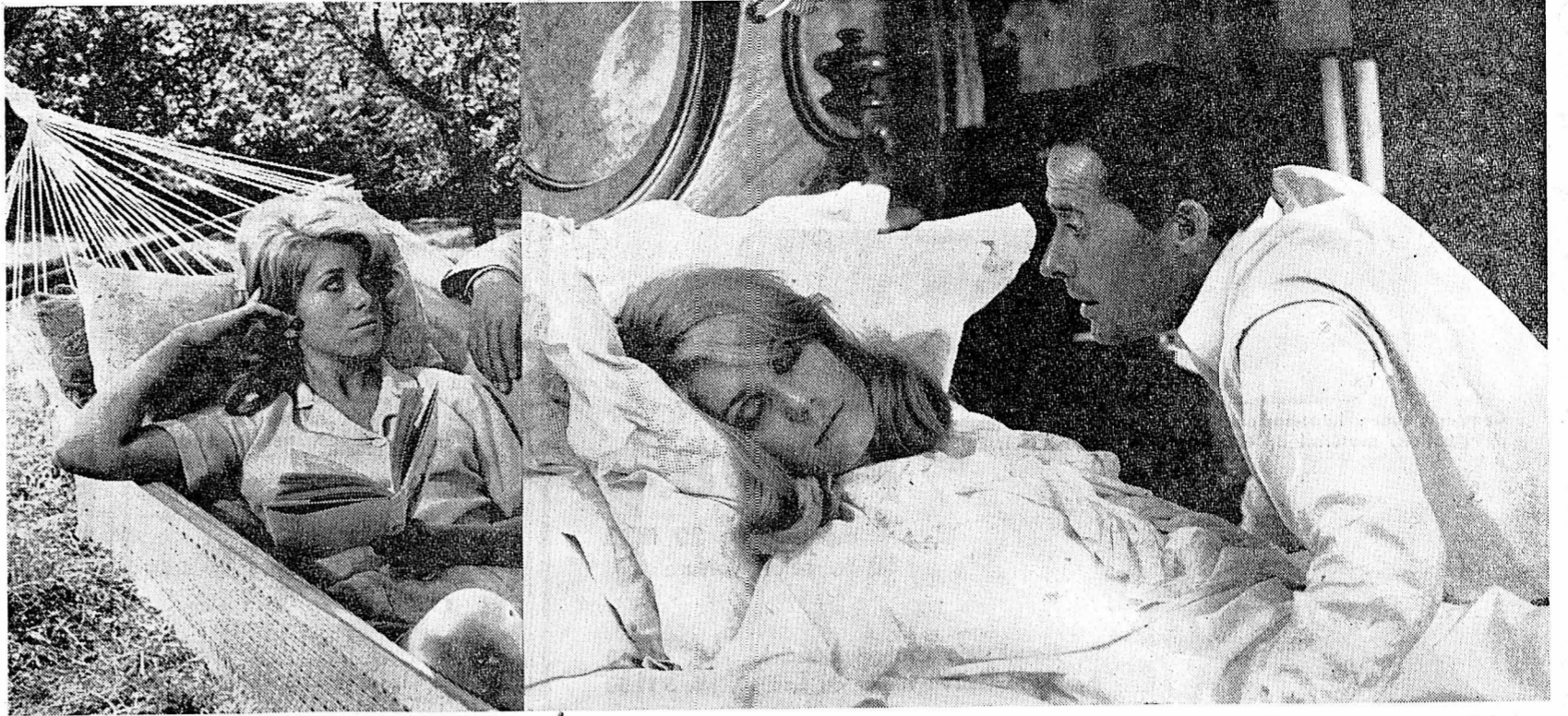

Le cas Vadim

L'un de ses films, Les Liaisons dangereuses, vient d'être repris par une salle de notre ville ; un autre, Le Repos du guerrier en occupe une seconde. Son dernier film, La Curée, vient de sortir à Paris. Une fois de plus, Vadim est en première page.

Prenez ses derniers films : La Ronde, Le Vice et la vertu, Châteaux en Suède, le Repos du guerrier, La Bride sur le cou, Les Bijoutiers du clair de lune. Ils étaient tous attendus avec impatience, et par le public, et par la critique. Bien sûr, ses premiers succès publics ont d'estime. Et Dieu créa la femme, Sait-on jamais, Et mourir de plaisir, Les Liaisons dangereuses expliquent assez bien cette impatience. Mais, à chaque film, succès public ou non, les réactions des critiques furent dans l'ensemble négatives. « Vadim est fini », « Où est le Vadim de...? », etc. La déception partielle devient démolition systématique. Loin des premières visions parisiennes, nous découvrons pourtant des films parfois intéressants.

Vadim fini ? Comment se fait-il, dès lors, que l'intérêt reste grand lors de la sortie de chacun de ses films ?

Pour la presse qui aime mettre en avant potins et scandales privés, Vadim est une mine d'or inépuisable. N'a-t-il pas fait jouer ses épouses successives (Brigitte Bardot, Annette Stroyberg, Jane Fonda) ou ses compagnes (Catherine Deneuve) ? Le tournage n'a-t-il pas provoqué des ruptures spectaculaires. Bref, la vie privée de Vadim est publique. Et le scandale est savamment entretenu autour de lui.

Plusieurs films de Vadim eurent des démêlés avec la censure. Et chaque fois que celle-ci intervient, elle assure une admirable publicité gratuite à un film. Alors, certains de prétendre que Vadim s'arrangeait pour que la censure s'occupe de lui. La chose est trop risquée pour être toujours vraisemblable. Mais il est clair que des interventions de la censure sont souvent habilement exploitées par ses « victimes ». Après chaque film, un Vadim différent de celui du scandale matrimonial ou autre déclarait qu'il en avait assez d'être brimé par la censure, par les producteurs, qu'il allait quitter la France pour tourner ailleurs plus librement. Qu'il allait redevenir le grand cinéaste de ses débuts. Et Vadim continue de tourner en France...

La vie privée, chez Vadim, ne peut plus tout à fait être séparée de l'œuvre. Quand BB, Annette Stroyberg, Catherine Deneuve, Jane Fonda jouent, le spectateur s'interroge. Jouent-elles vraiment ? Ou Vadim, avec une pointe d'exhibitionnisme, nous montre-t-il — et généreusement — non des actrices, mais des femmes qui sont ses intimes.

Le succès de curiosité à chaque film renouvelé se nourrit de ces différents éléments, sérieux ou scandaleux.

Il est un autre aspect de l'œuvre de Vadim qui ne manque pas d'étonner. Il a souvent adapté des œuvres littéraires célèbres ou peu connues. Et, à chaque occasion, il a trahi, profondément, son « modèle ».

Qu'est devenue l'étrange poésie panthéiste et lyrique des Bijoutiers d'Albert Vidalie ? Un simple conflit entre personnages.

Où est la vérité profonde de la démarche du libertin du XVIIIe siècle, c'est-à-dire la revendication de la liberté de penser ? Dans les privautés de diplomates de 1960 !

Et ce guerrier de Christiane Rochefort qui finissait par détruire sa compagne ? Dans le film de Vadim, il est sauvé par elle !

Enfin, le Zola social de la Curée, qu'est-il devenu ? Oubliés, les forces de l'argent, les mobiles financiers, pour ne conserver que le drame mondain et étroit d'êtres qui se jouent les uns des autres.

Alors ? Comment se fait-il que Vadim continue à intéresser ? Derrière ces scandales, derrière ces trahisons se cache un cinéaste qui finit peut-être par apporter un témoignage assez sincère sur la vie amoralisée de certains milieux restreints de la grande bourgeoisie française parisienne. Et puis, qu'on le veuille ou non, ses films sont brillamment mis en scène, toujours très beaux sur le plan visuel.

Le Vadim d'hier reste présent, même masqué par le Vadim d'aujourd'hui. On espère retrouver le premier. Et l'attente est régulièrement déçue, d'autant plus qu'elle était grande. Retrouverons-nous le vrai Vadim dans La Curée ? Les premières réactions permettent d'en douter. Faudra-t-il attendre Barbarella ?

F. L.

La vie privée de Vadim fait parfois un avec sa vie professionnelle. Plus que n'importe quel autre réalisateur, il se plaît à utiliser et à révéler ses nombreuses amours. S'il réussit avec Bardot, il n'en fut pas de même avec Annette Stroyberg, et encore moins avec Catherine Deneuve dont il faut attendre LES PARAPLUIES DE CHERBOURG et, surtout, LA VIE DE CHATEAU, pour accéder au rang de vedette. (Catherine Deneuve dans LA VIE DE CHATEAU, de J.-P. Rappeneau, — Majestic Films S.A.)

Brigitte Bardot se souvient avec amitié du metteur en scène qui la plaça sur le tremplin de la gloire : voilà pourquoi elle ne refuse pas des films tels que LE REPOS DU GUERRIER ! (AGIP)



Il y a cinq ans s'éteignait un regard bleu...

Gary Cooper venait d'entendre sonner le glas de sa vie mais non de sa popularité

Clark Gable arrogant, de ces Robert Taylor fascinants et de ces Tyrone Power mystérieux. De la clarté. De la classe dans l'honnêteté et dans l'intégrité. De la sobriété et de l'authenticité, tel était Gary Cooper. Dans la vie comme au cinéma, toujours du côté de la loi, sans pour autant être un moucheur et un résigné peureux. Gary Cooper représentait la sécurité. Film après film, cœur après cœur, il avait conquis toutes les jeunes filles et brisait les frontières des générations.

Le 13 mai 1961, pour quoi le cacher, l'annonce de sa mort avait fait jaillir des larmes tout comme la disparition de Marilyn Monroe, assésée sous le soleil d'Italie, avait jeté une ombre de plomb sur des vacances de prébacheliers.

Le 13 mai 1961, je perdais un peu de mon adolescence ; de ces rêveries dites folles et qui ne sont que jeu de l'esprit et espoirs parfois assouvies.

La mort de Gary Cooper est de celles auxquelles il est difficile de croire, dont on ne peut saisir la flamboyante réalité. L'âme suffoque. Le cœur étouffé. Les yeux pleurent. Les jours passent. Les films reviennent. L'impression de non-réalité de la mort réapparaît alors, plus aiguë encore, aussi intensément et absurdement que lorsqu'on tombe, par hasard, sur la photo d'un être cher, disparu lui aussi ; sur ces photos que l'on dissimule volontairement, dans un désordre soigneusement confus, pour éviter, précisément, que la mort, incompréhensible, ne vienne éblouir votre sérénité appliquée ; ces photos que l'on ne sait pourtant rejeter, que l'on fixe au contraire, en serrant les mâchoires et les poings, pour tenter de déchiffrer une fois de plus, vainement toujours, le secret de la mort. Il en est de même des films, ces films que l'on ne peut s'empêcher d'aller revoir. Par souvenir et plus encore.
Lucienne MONNIN



Gary Cooper et Ingrid Bergman dans POUR QUI SONNE LE GLAS.

ZOOM

NOS COTATIONS :

- **** chef-d'œuvre.
- *** à ne pas manquer ou grand film ou si vous allez au cinéma une fois par mois.
- ** à voir, ou bon film, si vous allez au cinéma une fois par semaine.
- * à voir à la rigueur, film intéressant en partie ou si vous allez souvent au cinéma.

** LES LIAISONS DANGEREUSES, de Roger Vadim, avec Gérard Philippe, Jeanne Moreau, Jean-Louis Trintignant, Simone Renant, Annette Stroyberg...

Un des derniers films du Petit Prince. Un des premiers numéros de Moreau Jeanne. L'occasion d'apprécier Jean-Louis Trintignant, un des meilleurs acteurs français comme s'est plu à le découvrir la presse française après UN HOMME ET UNE FEMME, de Lelouch. Un roman de Choderlos de Laclos, libertin de XVIIIe siècle (ce qui pouvait être courageux) adapté par un libertin du XXe (ce qui n'est même plus original). Un bon film cependant, documentaire d'une certaine vie, qui, si elle n'est pas de château, n'en est pas moins de palace. (Rex, jusqu'à dimanche.)

* LE REPOS DU GUERRIER, de Roger Vadim, avec Brigitte Bardot, Robert Hossein, Macha Méril... Musique : Michel Magne.

Geneviève aime Renaud qui ne l'aime pas et pourrait aimer Raphaële qu'aime Katov. Un roman de Christiane Rochefort qui fit un certain bruit, qui n'est pas dénué d'intérêt, mais dont la plume virulente n'a pas rencontré de vraie complice en la caméra de Vadim. Bardot se promène en costume d'Ève dans un paradis qui, s'il est bien terrestre, n'en est pas moins minable. Le serpent pourrait être cet aspirateur qu'aime lui voir manier Robert Hossein déjà pareil à lui-même. (Bio.)

* POUR QUI SONNE LE GLAS, de Sam Wood, avec Gary Cooper et Ingrid Bergman. Un roman d'Hemingway qui n'assombrit guère le regard clair et franc de Gary. Un film souvenir pour ceux (et surtout celles) dont Cooper fut un rêve. (Rex.)
L. M.



POINTS DE REPÈRES

(avec l'aide de MM. Jean-Pierre Coursodon et Yves Boisset)

Débuts à l'écran dans IT (1925, Clarence Badger). Remarqué dans THE WINNING OF BARBARA WORTH (1926, Henry King). Principaux rôles : WINGS (1926, William-A. Wellmann), MOROCCO (1931, Josef von Sternberg), STREETS OF THE CITY (1932, Rouben Mamoulian), A FAREWELL TO ARMS (1933, Frank Borzage), PETER IBBETSON (1935, Henry Hathaway), MR DEEDS GOES TO TOWN (1937, Frank Capra), SERGENT YORK (1940, Howard Hawks), STORY OF DR BELSEL (1943, Cecil-B. de Mille), FOR WHOM THE BELLS TOLL (1946, Sam Wood), UNCONQUERED (1947, Cecil-B. de Mille), THE FOUNTAINHEAD (1946, King Vidor), HIGH NOON (1951, Fred Zinnemann), VERA CRUZ (1955, Robert Aldrich), FRIENDLY PERSUASION (1956, William Wyler), THE HANNING TREE (1959, Dermer Daves).

Gary Cooper fut d'abord caricaturiste puis journaliste. Il aborda le cinéma grâce à ses dons de cavalier. Il interpréta à ce titre quelques silhouettes de westerns puis des rôles de plus en plus importants l'amènèrent, vers 1930, au premier rang des vedettes américaines.

Séduisant, intègre, malade... (Agip)



Le Bien face au Mal. Gary Cooper ne se départit jamais du calme de l'honnêteté. (Gary Cooper dans L'HOMME DE L'OUEST, d'Anthony Mann. (Unartisco S.A., Zurich)

POUR VOS VACANCES
TELEMO vous propose
 LE NOUVEL AUTO-RADIO DE DEUX LONGUEURS D'ONDES

CLARVILLE

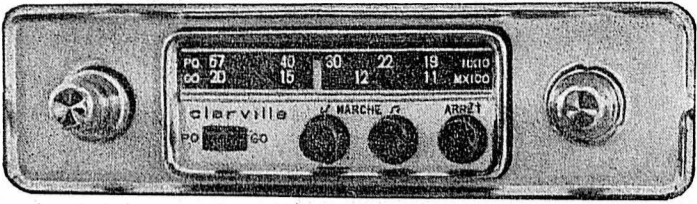

Complet avec: haut-parleur, cache-enjoliveur, pattes de fixation, matériel de déparasitage et L'ANTENNE

Fr. 198.-

+ montage de 20 fr. à 50 fr. selon voiture

telemo

S. Neuchâtel: Croix-du-Marché, tél. 4 17 18
 A. Saint-Blaise: ruelle du Lac 10, tél. 3 11 50

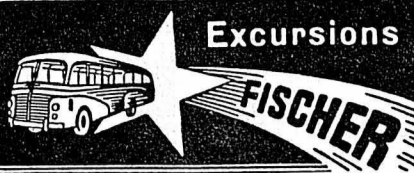

Pour vos vacances
Salzburg - Dolomites
 Berchtesgaden - St-Wolfgang - Grossglockner - Cortina
 16-21 juillet - 6 jours - Fr. 335.-

Engadine-Lac de Côme
 20-22 juillet - 3 jours - Fr. 155.-

Tunnels: Mont-Blanc et Grand-Saint-Bernard
 23-24 juillet - 2 jours - Fr. 95.-

Côte-d'Azur - Monaco - Gènes
 23-28 juillet - 6 jours - Fr. 335.-

Le Tyrol - Innsbruck
 26-29 juillet - 4 jours - Fr. 210.-

Châteaux de la Loire Normandie - Paris
 30.7 - 5.8 - 7 jours - Fr. 415.-

San-Bernardino - Grisons
 1-2 août - 2 jours - Fr. 100.-

Tunnels: Mont-Blanc et Grand-Saint-Bernard
 22-23 août - 2 jours - Fr. 95.-

Demandez nos programmes!
 Renseignements et inscriptions:
Autocars FISCHER Marin
 Tél. 3 25 21



WITTWER
 DIMANCHE 10 JUILLET
Théâtre du Jorat Mézières
 TOUTE DERNIÈRE
GUSTAVE DORET
 « Je chanterai toujours...! »
 Dép. 12 h 30 Car: Fr. 14.50
 Billes d'entrée à disposition

EXCURSIONS
 DIMANCHE 10 JUILLET
DENT-DE-VAULION
 avec le lac de Joux
 Départ: 13 h 30 Fr. 15.-

LE LAC-NOIR
 Barrage de Schiffenen
 Départ: 13 h 30 Fr. 13.-

12.7 Ferme-Robert . . . Fr. 7.-
 13.7 Grindelwald . . . Fr. 19.-
 13.7 Schynige-Platte . . Fr. 25.-
 13.7 Gruyères Fr. 13.50
 17.7 Les deux tunnels
 routiers Fr. 40.-
 17.7 Moosegg Fr. 14.50

(038) 58282
S'HONORÉ 2 NEUCHÂTEL



Excursions
 Dimanche 17 juillet
GRAND-SAINT-BERNARD
 (Tunnel et col) Fr. 30.50
 Départ: 6 h 30

LE MOLÉSON
 GRUYÈRES - LA CORNICHE
 Départ: 8 heures Fr. 26.-
 (avec téléphérique)

Mardi 19 juillet
COL DU KLAUSEN
 GLARIS - AXENSTRASSE
 Départ: 5 heures Fr. 33.-
 Mercredi 20 juillet

LES TROIS COLS
 GRIMSEL - FURKA - SUSTEN
 Départ: 5 heures Fr. 31.-
 Barrage de la

GRANDE-DIXENCE
 Départ: 6 h 30 Fr. 30.-

21.7 Forêt-Noire - Titisee Fr. 28.50
 Lac Bleu - Kandersteg Fr. 18.50
 22.7 Grand-Saint-Bernard
 (Tunnel - Col) Fr. 30.50
 24.7 Lötschental - Valais . . Fr. 31.-
 24.7 Chutes du Rhin Fr. 27.-
 26.7 Les 2 Tunnels Fr. 40.-

Renseignements et inscriptions:
 Autocars FISCHER Marin
 tél. 3 25 21

DANSE!

Tous les samedis soir,
 sur un grand bateau illuminé

Croisière dansante

Départ port de Neuchâtel . 20 h 30
 Retour port de Neuchâtel . 23 h 45
 A 24 heures, trams et trolleybus dans toutes les directions.

Ambiance et gaieté
 Renseignements au (038) 5 40 12

SOCIÉTÉ DE NAVIGATION
 SUR LES LACS DE NEUCHÂTEL ET DE MORAT S.A.

CJ
 Voyages en autocars

Nos beaux voyages de vacances

Jours Dates

12	17-28.7	Yugoslavie	670.-
8	17-24.7	Châteaux de la Loire - Mont-Saint-Michel - Le Havre - Paris	476.-
3	17-19.7	Grand tour du Mont-Blanc - Chamonix	158.-
4	20-23.7	Innsbruck - Salzbourg - Munich	218.-
14	24.7-6.8	Séjour à Caorle à partir de	465.-
10	24.7-2.8	Séjour à Marina di Massa à partir de	370.-
6	24-29.7	Ile d'Elbe - Florence	335.-
4	25-28.7	Les châteaux de la Loire	230.-
4	29.7-1.8	Provence-Une chevauchée en Camargue	233.-
3	29-31.7	Grand tour du Mont-Blanc	160.-
2	29-30.7	Joyeux Rüdeshelm - Heidelberg	115.-
10	31.7-9.8	Séjour à Marina di Massa à partir de	370.-
3	31.7-2.8	Bernina - Valteline - Splügen	162.-
7	31.7-6.8	La Hollande - La Digue du Nord - Rhin romantique en bateau	430.-
6	1-6.8	Venise - Dolomites - Engadine	350.-
2	2-3.8	Tunnel du Grand-Saint-Bernard - Les Iles Borromées	113.-
2	3-4.8	5 cols alpins - Locarno	108.-
4	4-7.8	Marseille - Nice - Côte-d'Azur	245.-
3	5-7.8	Engadine - Lac de Côme - Tessin	159.-
4	23-26.8	Rhénanie - Moselle - Luxembourg	300.-

Voyages ET TRANSPORTS

BEAU CHOIX DE CARTES DE VISITE
 en vente à l'imprimerie de ce journal

WITTWER
VACANCES 66

BELGIQUE - HOLLANDE
 8 jours, 17-24 juillet, Fr. 485.-

CHATEAUX de la LOIRE - PARIS
 6 jours, 18-23 juillet, Fr. 350.-

COTE-D'AZUR - RIVIERA
 6 jours, 18-23 juillet, Fr. 330.-

LES VOSGES - COLMAR
 2 jours, 30-31 juillet, Fr. 95.-

APPENZEL - MAINAU
 2 jours, 31.7 - 1.8, Fr. 98.-

Programmes - Inscriptions

(038) 58282
S'HONORÉ 2 NEUCHÂTEL

TERRE DES HOMMES

cherche famille acceptant de recevoir pour quelques mois un enfant souffrant de séquelles de poliomyélite et nécessitant un traitement ambulatoire dans un service spécialisé. S'adresser à TERRE DES HOMMES, Beau-Séjour 26, Lausanne, en précisant: « Chadia. »

Bois d'Engollon
 Dimanche 10 juillet, dès 8 heures

CONCOURS HIPPIQUE

Concours d'obstacles organisé par la SOCIÉTÉ DE CAVALERIE DU VAL DE RUZ

Parcours militaires et civils avec, cette année, le CHAMPIONNAT des dragons neuchâtelois et jurassiens

CANTINE TOMBOLA

Service de midi
 Entrée: adultes Fr. 2.-; enfants: libre

Samedi soir dès 20 heures
 et dimanche dès la fin du concours

le plus grand
BAL CHAMPÊTRE
 du vallon sur l'emplacement de fête
 avec le célèbre orchestre « LEANDERS » (6 musiciens)

Aucun revendeur ne sera toléré sur la place
 Le No 11 renseignera

VACANCES À LUGANO

Hôtel Derby - Sorengo
 à 5 minutes de la gare
 Hôtel neuf avec restaurant-bar
 Terrasse
 Prix modérés
 Tél. (091) 2 99 51

Hôtel Canova au Centre
 près du Kursaal
 Restaurant français à la carte
 Snack-bar
 Tél. (091) 2 71 16

Déménagements
 petits transports
 Tél. (038) 4 05 50,
 Neuchâtel.

A louer
 échafaudages tubulaires ALU pour travaux de crépissage, rénovation et peinture. Pour tous renseignements, s'adresser à: Petitpierre & Grisel société anonyme Neuchâtel tél. 5 65 41.

gastronomie
 société des cafetiers
 hôteliers et restaurateurs

RESTAURANT Le Jura
 Tél. 5 14 10
 W. Monnier-Rudrich

Hors-d'œuvre
 Filets de perches - Scampis
 Paella Valenciana
 Gibelotte de lapin frais
 Beefsteak tartare
 Entrecôte « à ma façon »
 Tête de veau vinaigrette
 Toujours notre service sur assiette

Restaurant de la Couronne
 Tél. 3 38 39 - 38
 Saint-Blaise
 Fermé le mercredi
 Place de la Gare B.N. **Dimanche, un beau menu**

Brochets frits
 Entrecôte flambée 007
 Filets de perches au beurre
 Steaks de bœuf Café de Paris
 Entrecôte chasseur.

HÔTEL DU CHÂTEAU VALANGIN
 Ses filets mignons aux morilles
 Ses entrecôtes Café de Paris
 Ses truites du vivier
 et autres spécialités maison.
 Réservation (tél.) 6 91 02

HÔTEL DU MARCHÉ
 Tél. 5 30 31
 PLACE DES HALLES NEUCHÂTEL
 Fermeture hebdomadaire le dimanche

Salles à manger au 1er
 Entrecôte tyrolienne
 Cordon-bleu maison
 Escalope de veau au curry
 Médaille aux morilles
 Steak au poivre
SERVICE SUR ASSIETTE À LA TAVERNE
PIZZA MAISON

HÔTEL RESTAURANT du
 Tél. 5 25 30

Samedi soir et dimanche:
 Bouquet de crevettes « Rose-Marie »
 Côte de bœuf bordelaise (2 personnes)
 Côte de veau à l'ananas (2 personnes)
 Entrecôte à la moelle
 Poulet au champagne (2 personnes)

NOS SPÉCIALITÉS
 Entrecôte Bordelaise
 Scampis à l'Indienne
 Cuissees de grenouilles provençales
 Rognois flambés

C. Casati
 Grand-Rue 37
 Tél. 8 40 40

La truite de rivière fumée
 L'émincé de veau «Trianon» au cognac
 La fondue bourguignonne
Beau Pivage Neuchâtel

E. ROTH-TROGER P 5 47 65

Toujours nos spécialités habituelles
 Jusqu'à nouvel avis, ouvert tous les jours

LE BANNERET
 Un bon conseil: réservez votre table
 J. KOHLER, chef de cuisine
 Croix-du-Marché, Neuchâtel 5 28 61

RESTAURANT POISSON FRAIS DU LAC
 Perches - Brochets - Truites

 RESTAURANT FRANÇAIS AU SOUS-SOL
 NEUCHÂTEL (038) 5 95 95 Air climatisé

Restaurant de la Grappe
 La Courde Neuchâtel
D. BUGGIA
 Réservez votre table au
 (038) 3 26 26

Spécialités italiennes
 *
 Fermeture hebdomadaire le mercredi

Des petits plats bien mijotés... chez FANAC à Saint-Sulpice
 (Val-de-Travers) Tél. 9 13 50

HÔTEL DES DEUX-COLOMBES
 Colombier 6 36 10 **DIMANCHE BEAU MENU**

Toujours ses spécialités à la carte:
 Fondue bourguignonne
 Entrecôte Café de Paris
 Emincé au curry
 Filets de perches
 Filets mignons aux morilles
 Cuissees de grenouilles
 En semaine: plat du jour sur assiette, Fr. 3.-

Restaurant La Prairie
 5 57 57
 Grand-Rue 8 J. Robatel

LE BON PETIT RESTAURANT DANS LA GRAND-RUE.
 Steak Tartare (mode du patron)
 L'entrecôte (Prairie)
 Chateaubriand et tournedos « maison »
 Au Snack (rez-de-chaussée): SERVICE SUR ASSIETTE

Restaurant de L'ÉCLUSE
 Quilles automatiques Fam. Muller-Cordy 5 60 00

RACLETTE-FONDUE TOUS LES JOURS
 *
 SPÉCIALITÉS VALAISANNES
 *
 Jambon de campagne chaud et rôsti

FORD MUSTANG

LA VOITURE QUI A DONNÉ À

UNE TRIPLE VICTOIRE DANS LA COURSE LA PLUS PRESTIGIEUSE DU MONDE ENTIER

24 HEURES DU MANS 1966

Essais, démonstrations, renseignements aux

GARAGES des 3 ROIS NEUCHÂTEL
 LA CHAUX-DE-FONDS
 LE LOCLE

J.-P. & M. NUSSBAUMER

Ford LA MARQUE QUI GAGNE

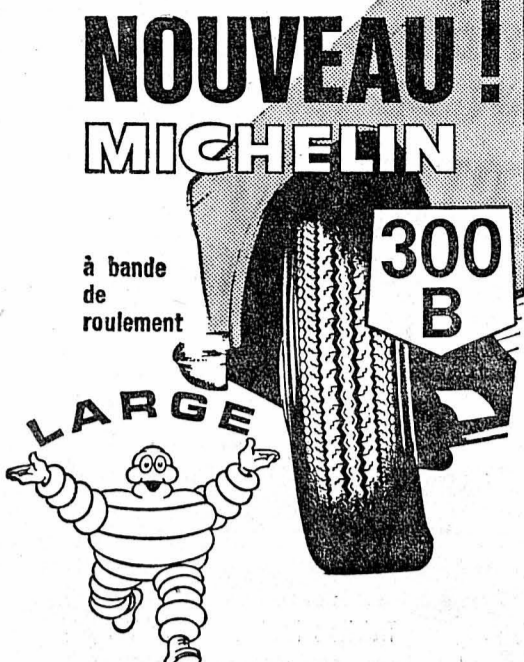

SÛR - SOUPLE - RÉSISTANT

le dernier né de la technique MICHELIN dans la série des pneus conventionnels pour voitures

En vente chez:

James Grenacher & Fils

Station-service

Route de Berne 4

Tél. 038 / 33333

2072 St-Blaise

Stock important également de MICHELIN 'X'.
1er pneu à carcasse radiale et ceinture pour voitures rapides.

COLVINY
REVÊTEMENTS RÉSISTANTS

COMMERCES FABRIQUES ECOLES

CUISINES CORRIDORS VESTIBULES

Remise à neuf des vieux sols et escaliers fades et démodés

Masserey NEUCHÂTEL
Tél. 038 - 5 59 12

REVÊTEMENTS DE SOLS ET ESCALIERS MODERNES
Bureaux et entrepôts : Portes-Rouges 131

RENSEIGNEMENTS RÉFÉRENCES DEVIS POSES

A vendre

canot à 4 rames,
dimensions : 148 x
450. Déposé chez

M. Droz, pêcheur
(église catholique),
Saint-Blaise.

Pour vos

Citernes

ADRESSEZ VOUS AU CONSTRUCTEUR

A. ROMANG

NEUCHÂTEL TEL. 5 33 59
5 03 49

ENTRE LA COUPE DU MONDE DE FOOTBALL (DU 11 AU 30 JUILLET), LES CHAMPIONNATS DU MONDE DE SKI (DU 4 AU 14 AOUT)...

ET VOTRE FAUTEUIL.....

METTEZ UN RÉCEPTEUR TV PENDANT LA DURÉE DE CES MANIFESTATIONS ET POUR FR. **43.-** SEULEMENT PAR MOIS (service compris)

Renseignements à notre rayon TV
2^{me} étage

armorins
neuchâtel

Denis Schneider
IDEAUX - DÉCORATION D'INTÉRIEUR

le plus juste prix d'un choix exceptionnel

RUE DE L'HÔPITAL - NEUCHÂTEL

MON CHEZ MOI

Magasin spécialisé en meubles de cuisine

CHAISES, pieds chromés, à partir de **Fr. 25.-**

TABOURETS, 4 pieds, à partir de **Fr. 11.50**

TABLES, pliables ou non, grand choix en magasin, à partir de **Fr. 95.-**

ARMOIRES MEUBLES UTILITAIRES, ETC.

Ouvert l'après-midi du lundi au vendredi, de 14 h à 18 h 30, le samedi toute la journée.

MON CHEZ MOI
A. Savoy NEUCHÂTEL
Tél. 5 95 90-5 93 56 Vauseyon 15
Tram 3 - Arrêt Vauseyon

ACHAT DE : **ferraille et tous vieux métaux**

VENTE DE : **Déchets de coton et chiffons pour essayages**

MATÉRIEL D'OCCASION

NEUCHÂTEL F. BRUGÈRE
ÉCLUSE 80 Tél. 5 12 19

LE PAVÉ DU CHÂTEAU

Confiserie **Waldler**
Croix-du-Marché NEUCHÂTEL

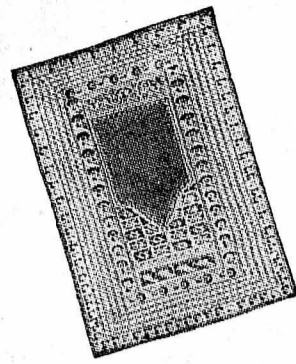

E. Gans-Ruedin
SOLDE

Tapis d'Orient

Tabriz	Fr. 49.-	soldé à Fr. 39.-
Karadja	» 64.-	soldé à » 49.-
Hamadan	» 76.-	soldé à » 54.-
Anatol Yastic	» 125.-	soldé à » 79.-
Karadja descente	» 135.-	soldé à » 98.-
Hamadan descente	» 160.-	soldé à » 98.-
Karadja descente	» 145.-	soldé à » 115.-
Karadja descente	» 185.-	soldé à » 118.-
Chiraz descente	» 160.-	soldé à » 129.-
Beloudj descente	» 180.-	soldé à » 135.-
Beloudj descente	» 220.-	soldé à » 165.-
Hamadan	» 230.-	soldé à » 170.-
Hamadan Mossul	200 x 100 » 245.-	soldé à » 175.-
Beloudj	173 x 88 » 360.-	soldé à » 260.-
Hamadan	167 x 105 » 390.-	soldé à » 280.-
Afghan	167 x 111 » 560.-	soldé à » 300.-
Loristan	197 x 127 » 620.-	soldé à » 300.-
Serabend	196 x 133 » 590.-	soldé à » 300.-
Serabend	214 x 132 » 580.-	soldé à » 460.-
Chiraz	210 x 160 » 620.-	soldé à » 470.-
Karadja	185 x 153 » 690.-	soldé à » 490.-
Hamadan	193 x 135 » 640.-	soldé à » 490.-
Chiraz	304 x 200 » 790.-	soldé à » 590.-
Heriz	283 x 217 » 950.-	soldé à » 690.-
Chiraz	298 x 193 » 890.-	soldé à » 690.-
Heriz	242 x 185 » 960.-	soldé à » 740.-
Chiraz	285 x 205 » 990.-	soldé à » 790.-
Heriz	316 x 212 » 980.-	soldé à » 790.-
Heriz	320 x 224 » 1090.-	soldé à » 890.-
Heriz	334 x 234 » 1290.-	soldé à » 980.-
Serabend	329 x 211 » 1290.-	soldé à » 990.-
Bachtiar	292 x 205 » 1450.-	soldé à » 990.-
Afghan	296 x 242 » 1450.-	soldé à » 1050.-
Afghan Kerki	308 x 222 » 1550.-	soldé à » 1150.-
Afghan Boukhara	294 x 227 » 1750.-	soldé à » 1250.-
Chinois	366 x 269 » 5500.-	soldé à » 3100.-

Tapis bouclé et moquette

Tournay coton	58 x 110 » 12.-	soldé à » 8.90
Tournay coton	60 x 120 » 24.-	soldé à » 18.-
Tournay	60 x 120 » 39.-	soldé à » 16.-
Tournay	60 x 120 » 32.-	soldé à » 22.-
Tournay	120 x 170 » 75.-	soldé à » 50.-
Tournay	110 x 160 » 79.-	soldé à » 171.-
Tournay	120 x 180 » 95.-	soldé à » 75.-
Bouclé	200 x 300 » 165.-	soldé à » 98.-
Bouclé	190 x 280 » 168.-	soldé à » 118.-
Tournay	160 x 230 » 175.-	soldé à » 119.-
Tournay	190 x 290 » 185.-	soldé à » 135.-
Bouclé	250 x 350 » 235.-	soldé à » 145.-
Tournay	190 x 290 » 270.-	soldé à » 169.-
Tournay	190 x 290 » 235.-	soldé à » 179.-
Tournay	240 x 340 » 275.-	soldé à » 205.-
Tournay	190 x 290 » 360.-	soldé à » 260.-
Tournay	200 x 300 » 370.-	soldé à » 275.-
Tournay	250 x 350 » 550.-	soldé à » 390.-
Tournay	270 x 360 » 560.-	soldé à » 320.-

Garnitures 3 pièces pour chambre à coucher

Garniture Tournay	» 140.-	soldé à » 105.-
Garniture Tournay	» 260.-	soldé à » 190.-
Garniture Tournay	» 247.-	soldé à » 190.-
Garniture Tournay	» 360.-	soldé à » 290.-

Couvertures pour divans

Jeté divan coton	» 19.50	soldé à » 16.50
Jeté divan coton	» 36.-	soldé à » 24.-
Jeté divan berbère	» 55.-	soldé à » 29.-
Jeté divan berbère	» 105.-	soldé à » 59.-

E. GANS-RUEDIN
GRAND-RUE 2 NEUCHÂTEL
VENTE AUTORISÉE **TÉL. 5 36 23**

Nous vous démontrons l'art de la surgélation

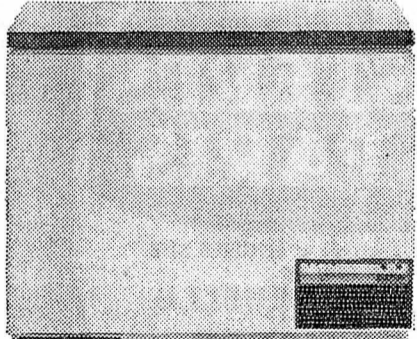

Ça vous dirait des framboises à Noël? Des abricots à Pâques? C'est maintenant qu'il faut y songer: le temps des fraises et des framboises dure toute l'année, à condition de savoir les surgeler.

C'est pourquoi nous vous invitons à venir voir comment baies, fruits, légumes, viandes, poissons, pâtisseries doivent être surgelés.

Les démonstrations se font avec les réfrigérateurs et congélateurs General Electric et Elan. C'est tout dire.

Démonstrations de surgélation

COMPTOIR MÉNAGER CRETEGNY & CIE

Fbg du Lac 43 - Neuchâtel

Tél. 5 69 21

Dès aujourd'hui jusqu'à vendredi inclus

Cinéma **BIO** provisoirement transféré au pour cause de rénovation

Tél. 5 88 88 ou 5 21 62

Le « **BON FILM** » présente

Brigitte BARDOT dans un des meilleurs films de **VADIM**

Robert HOSSEIN

LE REPOS DU GUERRIER

Un film français extraordinaire tiré d'un roman célèbre

Le Canard enchaîné: « Vadim vient de signer son meilleur film. Il faut tirer son chapeau. Le film est bien supérieur au roman, Roger Vadim fait du cinéma de « haute couture »; cinéma de luxe, de goût et de qualité. Du très bon cinéma. La photographie en couleurs d'Armand THIRARD est d'une admirable beauté. »

THÉÂTRE



CARNOTZET
PETITE BRASSERIE

Rue du Seyon 27

SES FONDUES
SES CROUTES
AU FROMAGE
SES ASSIETTES FROIDES

Se recommande: Edgar Robert

J'ai trouvé le moyen de faire exécuter mes photocopies à la minute et sous mes yeux, chez Reymond, rue Saint-Honoré 5, à Neuchâtel.

Taxi-CAB
5 22 02

STUDIO Ø 5 30 00

Tous les soirs **20 h 30**

Samedi **15 h**

UN FILM D'ÉPOUVANTE DE L'ÉCRAN DÉMONIAQUE

LE SPECTRE DU PROFESSEUR HICHOCK

en COULEURS Parlé français

Les personnes nerveuses et impressionnables doivent s'abstenir de voir ce film unique en son genre

18 ans

Petits brûleurs à mazout

A vendre, à l'état de neuf, tente

« MICROTERM » et « LUNIC » pour chauffage central de un à douze radiateurs, s'adaptant à toute chaudière. — Représentant-Installateur: G. Luthy, tél. 5 25 96, Mallefer 24, Neuchâtel.

Christen, 4-5 places. Tél. (038) 3 11 87.

Troisième Festival de Neuchâtel

BON DE Fr. 2.-

à valoir sur un billet d'entrée à un spectacle du Festival de Neuchâtel. Un seul bon est valable par billet ou par abonnement.

Offert par CO-OP

3me Festival de Neuchâtel

Placé sous le patronage de M. Gaston Clottu, chef du département de l'Instruction publique du canton de Neuchâtel, et de M. Friedrich Dürrenmatt.

ESPLANADE DU COLLÈGE DES CHARMETTES

Prix des places: 6.- 8.- 10.- 12.-
Abonnements: 12.-

Location: La Cité, rue Saint-Honoré Neuchâtel - Tél. (038) 5 44 22

Bons de réduction CO-OP Fr. 2.-

Service de cars spéciaux: Départ place Pury: 20 h, 20 h 10, 20 h 15
Retour place Pury après les spectacles.

THÉÂTRE POPULAIRE ROMAND

Le Soleil et la mort Bernard Liegme Mercredi 20 juil. 20 h 30 Vendredi 29 juil. 20 h 30	Fuenteovejuna Lope de Vega Samedi 23 juil. 20 h 30 Mercredi 27 juil. 20 h 30	Jeunesse 65 Création TPR Vendredi 22 juil. 20 h 30 Samedi 30 juil. 20 h 30
---------------------------------------------------------------------------------------------------------	----------------------------------------------------------------------------------------------	--------------------------------------------------------------------------------------------

Coiffure
Votre beauté

informe son aimable clientèle que le salon sera ouvert pendant la période des vacances.
Cernier, tél. 7 08 08.



Ne cirez plus vos doigts, mais vos chaussures

Souliers blancs — toujours blancs

C'est facile, rapide, efficace: ôtez le bouchon et promenez sur vos chaussures la petite éponge qui couronne le flacon!

C'est tout... C'est fait, vite fait et bien fait! Blancheur uniforme... et jamais la moindre tache au bout des doigts!

Liquide blanc
pour souliers blancs en cuir ou en toile

Le flacon de 90 g **1 30**

Une nouvelle réalisation Migros — Une de plus!

MIGROS

HÔTEL DES PLATANES
CHEZ-LE-BART (NE)
Tél. (038) 6 79 96

Un extrait de notre carte

Cuisses de grenouilles à la Provençale
Trite du vivier au bleu
Filets de perches
Brochet
Chateaubriand sauce béarnaise
Fondue bourguignonne
Scampis à l'Indienne
Trites du lac, sauce hollandaise
Palée, sauce neuchâteloise

Beau choix de cartes de visite à l'imprimerie de ce journal

LE CINÉMA TEL. 5 56 66 **PALACE**

UN FILM MONUMENTAL EN TOTALSCOPE - EASTMANCOLOR

LES CANONS DE SAN ANTIOCO

Tous les soirs à 20 h 30
SAMEDI, DIMANCHE, MERCREDI,
MATINÉE à 15 heures.

PARLÉ FRANÇAIS

APOLLO Tél. 5 21 12

Tous les jours à 15 h et 20 h 30
Samedi et dimanche à 14 h 45
Dès 16 ans

un **WESTERN** inédit en scope-couleurs

LE DERNIER PISTOLET

véritable volcan d'action et de « **SUSPENSE** » avec **CAMERON MITCHELL**

En 5 à 7 **Samedi** à 17 h 30 **Dès 16 ans**
Dimanche
Lundi

JEAN MARAIS
DANY ROBIN
JILL HAWORTH
RAYMOND PELLEGRIN dans

LES MYSTÈRES DE PARIS

inspiré de l'œuvre d'EUGÈNE SUE un film de **ANDRÉ HUNEBELLE** avec **PIERRE MONDY**

Une **SUPERPRODUCTION FRANÇAISE**

EASTMANCOLOR DYALISCOPE



Tél. 8 19 19 ou 8 38 18

CINÉMA DE LA CÔTE - Peseux

Samedi 9 juillet, à 20 h 15 - Dimanche à 14 h 30 (Technicolor) 16 ans

UN PYJAMA POUR DEUX

Un brillant succès dans le domaine du comique. La farce est drôle et bien jouée. Avec Rock Hudson, Doris Day, Tony Randall.

Dimanche 10, lundi 11, mardi 12, mercredi 13 juillet, (Scope couleurs) à 20 h 15 16 ans

LANCELOT, CHEVALIER DE LA REINE

Avec Cornel Wilde, Jean Wallace, Brian Aherne.

Sabato e domenica, ore 17.15 (Color scope) **I IRE SPIETATI** 16 ans
Parlato italiano (sous-titres français-allemand)

Cinéma - Royal

Saint-Blaise P ruelle du Lac place gare B.N. Tél. 3 38 38

Du vendredi 8 au dimanche 10 juillet, à 20 h 30

Un film qui sort de l'ordinaire! Humour noir et surprises en vrac avec Maria Schell, Paul Meurisse, Jacques Dufilho

L'ASSASSIN CONNAIT LA MUSIQUE
16 ans Film français

Mardi 12 et jeudi 14 juillet, à 20 h 30

ROBERT MITCHUM dans un film de guerre fantastique

LES COMBATTANTS DE LA NUIT
16 ans Parlé français

Dès vendredi prochain: **LE DIABLE A 4 HEURES**

Cinéma «LUX» Colombier Tél. 6 36 66

Samedi 9 juillet, à 20 h 15
Un film comique et délassant 16 ans

DÉFENSE D'Y TOUCHER

avec Francis BLANCHE - Sophie DESMARETS Ugo TOGNAZZI

Sabato alle ore 16 e domenica alle 14.30

L'OMBRA DI ZORRO 16 ans
Parlato italiano - Sous-titres français-allemand

Dimanche 10, mercredi 13 juillet, à 20 h 15
La plus grande chasse à l'homme d'Afrique du Sud

LES DIABLES DU SUD

Un western de classe en technicolor 16 ans

Dès jeudi 14 juillet, à 20 h 15 16 ans

URSUS LE GLADIATEUR REBELLE

Terrain de Bellevue — Marin-Epagnier — Samedi et dimanche 9-10 juillet

TOURNOI DE FOOTBALL DU F.-C. MARIN-SPORTS

avec la participation de 40 équipes de 6 joueurs.

JEUX Samedi soir, dès 20 h: Kermesse — Danse — Cantine chaude et froide — Entrée libre **TOMBOLA**

Dernières dépêches de la nuit

SUITE LES IDÉES ET LES FAITS

L'idole déboulonnée

La résolution que prend Souharto, en l'occurrence, devrait être accueillie avec la plus grande satisfaction dans le monde libre tout entier.

Non seulement parce qu'elle met fin à une intolérable cause de tension dans le Sud-Est asiatique et à une pratique d'impérialisme, toujours due à Soukarno, et qui exerça notamment ses fâcheux effets contre les Papous de Nouvelle-Guinée — avec hélas la caution de M. Thant qui prit parti allégrement à cette occasion contre l'autodétermination d'un peuple — ; mais encore parce qu'il apparaît, désormais, que Djakarta pourra avec l'Australie, la Thaïlande, la Malaisie, le Japon, la Nouvelle-Zélande, voire l'Inde, redevenir un bastion contre l'expansionnisme scandaleux du communisme chinois dans cette région de l'Asie.

Tout ce qui lutte contre la mainmise du totalitarisme sur l'homme, quel que soit le nom qu'il emprunte : national-socialisme ou marxisme, mérite notre approbation. Et nous ne faisons pas ici de distinction de couleur, de race, de religion. L'Occident chrétien est, par essence, anticomuniste. Et, s'il est tombé parfois dans ce péché, c'est qu'il a trahi sa mission fondamentale au nom d'intérêts matérialistes qui, si louables qu'ils soient à leur rang, quand il s'agit d'assurer le développement des peuples, doivent céder le pas aux conceptions spirituelles qui seules donnent leur signifi-

cation et leur objectif à notre effort civilisateur.

XXX
Enfin, M. Souharto aura à restaurer l'économie délabrée — comme nous l'avons dit plus haut — de son pays, lequel, malgré ses richesses naturelles, est devenu, depuis le départ des Hollandais, l'un des plus sous-développés d'Asie de par la gabegie insensée à laquelle s'est livré le régime Soukarno.
René BRAICHET

La question du survol du territoire national Washington proposerait à Paris les radars de l'OTAN contre l'espace aérien de la France

WASHINGTON (AP). — La France pourrait accepter malgré son retrait du commandement militaire atlantique, que des avions alliés continuent d'utiliser l'espace aérien français, déclare-t-on dans les milieux diplomatiques de Washington.

En échange, il pourrait lui être permis de continuer à utiliser le réseau radar de l'OTAN.

ITINÉRAIRES INDIRECTS

La question du survol du territoire français par les avions militaires alliés est une

Fin des entretiens franco-britanniques PARIS et LONDRES décident de donner le feu vert au tunnel sous la Manche

«CONCORDE»: LES TRAVAUX SERONT POURSUIVIS

LONDRES (AP - AFP). — Dans le communiqué commun publié à l'issue des entretiens du premier ministre français, M. Pompidou, et de M. Harold Wilson, les

deux gouvernements confirment leur intention de poursuivre la construction de « Concorde » tout en maintenant un contrôle sur les aspects financiers du projet.

A condition de trouver une solution mutuellement acceptable pour les travaux de construction, les deux gouvernements ont pris maintenant la décision de construire le tunnel sous la Manche.

NÉGOCIATION AU VIET-NAM

Après avoir exprimé leur préoccupation concernant la situation au Viet-nam, les deux gouvernements sont convenus qu'un règlement ne saurait être trouvé que par la négociation sur la base de l'indépendance du Viet-nam et de la non-immixtion dans ses affaires intérieures conformément aux accords de Genève de 1954.

Les premiers ministres français et britannique sont convenus que les deux gouvernements resteront en contact l'un avec l'autre ainsi qu'avec les autres pays membres de la C.E.E. pour de nouvelles discussions concernant le problème de l'entrée de la Grande-Bretagne dans le Marché commun, déclare le communiqué.

M. Wilson a réaffirmé que la Grande-Bretagne était prête à adhérer à la C.E.E. à condition que ses intérêts essentiels soient sauvegardés.

M. Pompidou a rappelé que rien n'empêchait l'entrée de la Grande-Bretagne dans le Marché commun, pourvu qu'elle accepte le traité de Rome et les accords intervenus ultérieurement », précise le communiqué.

L'avion de la liberté



Quatre Tchecoslovaques ont passé, hier, en Autriche, à bord d'un avion de sport. Ils ont atterri sur le terrain d'aviation d'Aspern, près de Vienne, et ont demandé à bénéficier du droit d'asile politique. Il s'agit d'une famille de trois personnes et d'un ami. Un technicien examine des traces de balles relevées sur l'appareil.

(Téléphoto AP.)

Les dépôts de pétrole étant presque détruits Les avions américains coulent deux vedettes du Viet-nam du Nord et bombardent barrage et digues Saigon envisagerait un débarquement terrestre

SAIGON (AP). — L'aviation américaine a attaqué jeudi quatre vedettes lance-torpilles nord-vietnamiennes camouflées, près d'une île côtière, à une cinquantaine de kilomètres à l'est de Haiphong.

Les embarcations ont ouvert le feu sur les avions et deux d'entre elles ont été coulées. Une autre s'est échouée en feu et la quatrième a été gravement endommagée.

Les appareils américains ont également attaqué l'important dépôt pétrolier situé à trois kilomètres de Haiphong, par où transitent 95 % des approvisionnements du Viet-nam du Nord.

D'après les pilotes, 70 % des installations qui avaient résisté au premier raid du 29 juin, ont été détruits.

« Les dépôts d'essence de Hanoi et de Haiphong ont été bombardés parce que les Vietnamiens du Nord commencent à disperser leurs réserves de carburants et à les cacher sous terre, a déclaré le secrétaire à la défense, M. McNamara, à son arrivée à Honolulu où il s'entretient avec l'amiral Grant Sharp, commandant en chef des forces américaines dans le Pacifique.

UN BARRAGE BOMBARDÉ

D'autre part, des avions américains basés sur des porte-avions de la septième flotte, au Viet-nam du Sud, et en Thaïlande, ont attaqué le barrage de Quang Lien (province de Quang Ninh) et les digues de Vinh Tri et Yang Gia, a déclaré le gouvernement de Hanoi, dans une lettre de protestation.

Prénant la parole au cours de la cérémonie de baptême d'une nouvelle promotion d'officiers, le général Nguyen Van Thieu, chef de l'Etat su-vietnamien, a déclaré hier qu'une attaque terrestre contre le Viet-nam du Nord n'était pas impossible.

UN FAIT PAR JOUR La main sur le cœur

Voici qu'à nouveau des fées qui se veulent tutélaires se penchent sur les grattes, où, depuis des années, le peuple vietnamien crie sa misère.

Voici que va commencer le festival d'été des maîtres en illusions ; celui des négociateurs, des apâtrés, des demi-sourires entendus ; le petit tour du monde de tous ceux qui pensent nous faire croire qu'ils croient eux-mêmes à leur réussite.

Nous ne reverrons pas le sourire fatigué de M. Humphrey, ni l'air désabusé de M. Rusk, ni celui faussement réjoui de M. Ball. Mme Gandhi prend le relais avec ses millions de ventres affamés, ayant à ses côtés Nasser, tout heureux de l'aubaine et Tito qui, pour peu que la chance ait refusé de lui sourire, aurait pu se retrouver ce matin un Yougoslave comme il y en a tant.

Tous ces gens vont beaucoup s'agiter et certains, peut-être, sont sincères. Leur faiblesse, leur seule faiblesse est qu'ils croient en eux. Car pourquoi se bercer d'illusions et pourquoi surtout en donner aux autres ? L'équation qui permettrait de résoudre le problème vietnamien ne se trouve pas à la Nouvelle-Delhi. La solution passe par Hanoi, par Pékin, Moscou et Washington. Rien de plus.

Nous ne reverrons pas la poussée à la roue. Et les Français sont bien placés pour le faire. Ils sont les seuls à avoir des amis personnels dans chaque camp, des amis qui datent de plus de 30 ans. Mais celui qui pousse à la roue n'est rien sans le cheval qui tire, et le cheval pour l'instant, se refuse à avancer.

Mais que dit et que fait Washington ? Et bien, pour l'instant, Washington moralise. Car à Washington, on veut bien bombarder des dépôts pétroliers qui étaient peut-être aux trois quarts vides, on veut bien châtier, mais on entend donner un sens, une justification à chaque coup de feu tiré, à chaque bombe aveugle qui tombe n'importe où — Dieu faisant le reste...

Johnson et Macnamara se sont juré d'avoir la « peau » de Hanoi, mais c'est pour le salut de Hanoi qu'ils combattent : ils ne voudraient pas que le monde puisse supposer qu'ils font ce qu'ils font avec une conscience qui ne serait pas en paix.

L'autre matin, à l'heure du premier coca-cola, M. Macnamara est apparu sur les écrans de la télévision. Il n'y venait pas pour maudire. Une baguette à la main, il n'était pas vêtu de la robe du procureur, mais presque de celle du prédateur.

Et au tableau noir, avec cette aisance à manier les chiffres qui ferait presque oublier que l'on meurt tout de même au Viet-nam, M. Macnamara a expliqué que si les Etats-Unis acceptaient leurs bombardements sur le Viet-nam du Nord, ce n'était en somme que pour démontrer leur volonté de limiter la guerre.

Pas besoin, je suppose, de longs commentaires pour faire apparaître tout ce qui peut séparer l'argumentation d'éventuels médiateurs, de la rhétorique en honneur au Pentagone. La politique américaine n'entend pas empêcher Ho Chi-minh d'être communiste si bon lui semble. A sa façon, elle l'a simplement mis au pain sec.

C'est dire que ceux qui déclarent que les Américains évacueront un jour volontairement le Viet-nam, s'avancent beaucoup. C'est pourquoi ceux qui vous disent que les adversaires pourront un jour volontairement se retrouver autour d'une table pour y apprécier ensemble le menu des accords de Genève, devraient penser que la cuisine sera encore longue à faire.

Car, commander ce menu-là, ce serait d'abord, et pour les communistes et pour les Américains, évacuer leurs troupes sur leurs positions de départ, et qui pourrait croire que les uns et les autres le feront ?

Oui, c'est un drôle de guépier. Et c'est signé Pearl Harbour.

L. GRANGER

La pluie ne cessant de tomber Un tunnel d'irrigation s'effondre au Japon : 25 ouvriers sont tués ET L'OXYDE DE CARBONE ENVAHIT LA GALERIE

TOKIO (AP). — Soixante-cinq ouvriers qui perçaient un tunnel d'irrigation à Momomura, à 140 km au nord de Tokio, ont été ensevelis sous un éboulement. Vingt-cinq ont été tués et cinq blessés.

Des secours ont été immédiatement organisés après l'éboulement, qui s'est produit à 100 m environ de l'entrée d'un tunnel de 1400 m de long et de 1 m 20 de haut.

Un moteur à essence a rempli la galerie éboulée d'oxyde de carbone.

« Un des survivants, qui est resté pendant cinq heures enseveli, a déclaré : « Nous avons commencé à nous effondrer les uns après les autres, lorsque nous étions à 100 m du tunnel. Quelques personnes ont essayé d'allumer des allumettes, mais en vain... »

Le prince héritier du BURUNDI prend le pouvoir

BUJUMBURA (AFP). — Dans une déclaration radiodiffusée sur les antennes de Radio-Bujumbura, le prince héritier Charles Ndirizeye a annoncé au pays que le gouvernement actuel présidé par M. Léopold Bihwa était révoqué et qu'il avait décidé de prendre lui-même le pouvoir.

La constitution, a-t-il précisé, est suspendue jusqu'à ce qu'une nouvelle constitution, plus adaptée aux besoins du pays, soit établie.

Le prince a précisé qu'il avait été « averti de constater que, depuis la mort du prince Rwagasore (assassiné en octobre 1961), les gouvernements s'étaient succédés à une cadence très rapide, les assassinats politiques s'étaient multipliés, et les complotes également ».

On ne confirme pas encore, cependant, les rumeurs circulant dans divers milieux africains et d'après lesquelles le roi Mwambutsa IV, qui se trouve actuellement en Espagne, aurait été déposé par son fils.

SURSIS POUR UNE MEURTRIÈRE La cour d'Assises de la Haute-Garonne a condamné hier Lucette Berot, âgée de 30 ans, qui tua son mari le 2 juillet 1965, dans une ferme d'Aigüevives d'un coup de fusil de chasse tiré dans le dos, à cinq ans de prison avec sursis.

Informations Suisses

Incendie à la Ciba

BALE (ATS). — Un incendie s'est déclaré hier au local 818 de la « Ciba » à Bâle. Des matériaux bruts solides y étaient entreposés. Trois ouvriers étaient occupés dans le local au moment où l'incendie éclata dans une poubelle.

Le bâtiment et le matériel entreposé ont subi d'importants dégâts qui ne peuvent encore être évalués. Mais, par bonheur, le sinistre a pu être rapidement maîtrisé et tous les matériaux dangereux mis en sécurité à temps. Aucune personne n'a été blessée.

Les pickpockets prennent l'air de Genève

(sp) Comme chaque été les pickpockets et autres voleurs à la tire internationaux, déferlent sur Genève. On signale de nombreux vols dans les grands magasins, au détriment de clients trop confiantes. Elles ont été soulagées de leur porte-monnaie sans même s'en rendre compte. Prudence donc si vous allez à Genève !

Les chances de succès sont bien meilleures maintenant Les négociations du GATT vont bon train et devront être terminées au printemps prochain

GENÈVE (AP). — La commission du GATT, s'est réunie hier pour étudier l'influence que va avoir sur les négociations Kennedy, le récent accord conclu entre les Six sur les céréales, le mois dernier à Bruxelles.

Cet accord doit permettre aux négociations, jusque-là paralysées de reprendre et les experts pensent que les chances de parvenir à une réduction de 50 % des droits de douanes sont meilleures maintenant.

Pourtant, il reste moins de douze mois aux négociateurs pour mettre au point les accords qui constitueront la plus importante mesure économique du monde.

Les discussions devront prendre fin au printemps 1967 afin de donner le temps, aux divers gouvernements, de ratifier l'accord avant juillet.

En ce moment, les principaux négociateurs des pays participant au « Kennedy round » poursuivent des conversations officieuses.

M. Finn Gundelach, directeur général ad-

joint du GATT, qui supervise les négociations, a déclaré hier que les chances de succès sont maintenant « bien meilleures qu'il y a quelques mois ».

Le 14 juillet pour les uns, le 20 juillet pour les autres Majorité et oppositions françaises à l'heure des premières candidatures

Gaullistes du « comité d'action pour la Ve République », et gauchistes de la « Fédération démocrate et socialiste » publieront leurs programmes et leurs premières listes de candidats uniques entre le 14 et le 20 juillet.

Le « contre-gouvernement » de François Mitterrand, sans se soucier, semble-t-il, des problèmes posés par les alliances contradictoires avec les communistes ou avec les

centristes de Lecanuet, siège sans délai pour terminer son « programme électoral et de gouvernement » qui doit être publié le jour de la fête nationale et révolutionnaire, le 14 juillet prochain.

Les « ministres fantômes » les uns après les autres, ont présenté leurs rapports qui serviront, après discussion de document de travail pour les rédacteurs du programme.

Le rapport de M. Gaston Defferre était

Notre téléphone de Paris

consacré aux problèmes du travail, des salaires et des relations entre salarié et patronat. Il constituera l'un des chevaux de bataille du programme de la fédération de la gauche pendant la période électorale en proposant un « statut social du travailleur » et le retour progressif à la semaine de quarante heures sans diminution de salaire.

Mais le « clou » du programme électoral de la fédération vient du rapport de Mlle Eyquem qui propose la « libéralisation de la législation française en matière de contraception », et ce qu'on appelle déjà « la mise en vente libre de la pilule ».

C'est d'ailleurs M. François Mitterrand qui, dans sa campagne électorale présidentielle, avait lancé la bombe de la « contraception » qui lui a certainement apporté de nombreux suffrages et a contraint le gouvernement à mettre au moins à l'étude le problème. Il est d'ailleurs possible que ce dernier laisse s'ouvrir à la rentrée une discussion au parlement sur une proposition de loi issue d'une commission créée à l'initiative de l'U.N.R. Ce serait une façon de couper l'herbe sous le pied de M. Mitterrand.

Parallèlement à cette mise au point du programme par le contre-gouvernement la fédération de François Mitterrand a réélus un représentant avec les « menésistes » du P.S.U. (parti socialiste unifié) composé en grande partie de dissidents de la S.F.I.O.

A L'AUTRE BORD

Du côté de la majorité, ce n'est pas le 14 juillet qu'on publiera un programme, mais le 20 juillet et au lieu d'un programme ce sera un « manifeste ». Ce jour-là, se réunira le comité d'action pour la Ve République qui groupe U.N.R., giscardiens, gaullistes de gauche U.D.T., gaullistes de gauche venant Pisaní et quelques personnalités venues soit du M.R.P., soit du parti radical, voire même d'ex-trotsystes comme M. David Rousset ou « cégétistes » communistes comme Pierre Lebrun.

UN DOSAGE

La réunion plénière du « comité d'action pour la Ve République » ne se contentera pas de publier un manifeste, elle arrêtera et rendra publique une première liste de candidatures uniques gaullistes.

On verra alors au pourcentage des gis-

Incendies et scènes de pillage Grenades lacrymogènes au pénitencier de Baltimore pour étouffer une révolte

BALTIMORE (AP). — Une mutinerie a éclaté hier au pénitencier de Baltimore où 1640 hommes sont détenus et les autorités ont fait appel à tous les policiers disponibles à Baltimore qui ont dû faire usage de grenades lacrymogènes, pour rétablir l'ordre et obliger les prisonniers à regarder leurs cellules.

Les dégâts causés par la mutinerie sont importants car les détenus avaient allumé cinq incendies dans divers endroits de la prison, notamment dans un atelier de travail du bois, dans une imprimerie et dans la buanderie. Ils avaient aussi mis au pillage des locaux administratifs.

La veille déjà, il y avait eu une bagarre et un prisonnier et quatre gardes avaient été légèrement blessés.

On ne signale pas de blessés aujourd'hui mais un pompier a été légèrement intoxiqué par la fumée.

Un médecin S.S. a été exécuté

BERLIN (ATS-DPA). — L'ancien médecin SS Horst Fischer, condamné à mort le 25 mars à Berlin-Est, par le tribunal suprême, a été exécuté. C'est ce qu'annonce le bureau de presse du procureur général de la RDA, selon une information de l'agence d'information ADN, de Berlin-Est.

Le Dr Fischer avait été reconnu coupable de collaboration au massacre de 70.000 déportés pour le moins, dans le camp de concentration d'Auschwitz.

Celui qu'on vient d'exécuter avait tranquillement pratiqué la médecine pendant vingt ans comme médecin de campagne dans une localité proche de Francfort-sur-l'Oder.

D'après ses propres déclarations, d'avril 1943 à juillet 1944, en sa qualité de médecin SS, il avait envoyé de 55.000 à 75.000 êtres humains dans les chambres à gaz.

DÉMENTI FRANÇAIS.

— M. Alain Peyrefitte, ministre de la recherche scientifique, a formellement démenti la nouvelle parue hier dans le journal britannique « Daily Express » selon laquelle des négociations seraient en cours entre la France et l'URSS pour le lancement d'un cosmonaute français dans un satellite soviétique.

Jugé trop pro-chinois

Un ministre pakistanaï est destitué

RAWALPINDI (Reuter). — Le président du Pakistan, Ayub Khan, a confirmé hier la nouvelle selon laquelle le ministre des affaires étrangères, Zulfikar Ali Bhutto, très favorable à la Chine, ne reprendra pas son poste. Cette décision est prise en un moment où il est question d'un tournant pro-occidental dans la politique étrangère du Pakistan.

M. Bhutto, qui a fait montre d'une attitude très ferme dans la question du Cachemire, a pris congé il y a trois semaines, soit-disant pour cause de maladie, mais on croit généralement que ce départ est dû à des divergences avec M. Ayub Khan.

DEPÔTS PÉTROLIERS EN FLAMMES

PRÈS DE NEW-YORK. — La garde-côtière a annoncé qu'un dépôt pétrolier de la compagnie « Hess Oil Refining Co » a pris feu à Perth Amboy, dans le New-Jersey. Le remorqueur « Nancy Moran » a lancé un appel par radio précisant qu'il avait sauvé une personne. D'autres dépôts ont été gagnés par l'incendie.