

FEUILLE D'AVIS DE NEUCHÂTEL

RUE SAINT-MAURICE 4 • PARAÎT TOUS LES JOURS EXCEPTÉ LE DIMANCHE • TÉLÉPHONE (038) 5 65 01

LE PLUS ANCIEN JOURNAL DE LANGUE FRANÇAISE • FONDÉ EN 1738

LES IDÉES ET LES FAITS

Dialogue de sourds

C'EST un véritable dialogue de sourds qui a lieu actuellement entre la France et la République fédérale. L'objet en est, comme on sait, le maintien des 72,000 hommes appartenant aux forces françaises encore stationnées outre-Rhin. Paris ayant fait savoir que, dès le 1er juillet 1966, ces troupes ne relèveraient plus du haut commandement de l'OTAN, le gouvernement de Bonn a répondu qu'il était prêt à négocier avec le général De Gaulle un nouveau statut destiné à remplacer celui de 1954.

C'est cet accord qui, succédant à la CED (communauté européenne de défense) morte-née, qui déterminait les modalités du réarmement militaire allemand et l'intégrait dans les forces de l'OTAN. Mais en affirmant à Paris qu'il était d'accord avec le principe d'une négociation bilatérale, le chancelier Erhard, inspiré par son ministre des affaires étrangères, M. Schroeder, assortissait sa réponse de deux conditions.

D'une part, en temps de guerre, il fallait fixer des liens qui engageaient les unités françaises à l'égard des troupes « atlantiques ». D'autre part, pour parer à toute éventualité, dès le temps de paix, il convenait déjà d'assurer les bases d'une coordination indispensable. Ces conditions ne pouvaient qu'indisposer gravement le président de la République française qui vit là un biais pour en revenir au principe de l'intégration tant honnie par le gaullisme.

Aussi la réplique du maître de l'Elysée fut-elle extrêmement sèche. Oui ou non, M. Erhard souhaitait-il le maintien des deux divisions françaises outre-Rhin ? L'astucieux chancelier, qui n'est pas sans ressembler à feu Stresemann qui s'y entendait pour « finassiers » avec Aristide Briand, dupliqua en assurant que c'était oui, mais que les précisions souhaitées devaient quand même faire l'objet de négociations. Et déjà de ses émissaires auraient tenté de prendre contact avec certains « responsables » français.

On en est là dans ce jeu de cache-cache. Et malgré les propos conciliants tenus à Verdun par le général De Gaulle à l'endroit de la République fédérale, il est difficile d'imaginer que les pourparlers sur le nouveau statut des forces françaises en Allemagne — et inversement sur le maintien d'unités allemandes en territoire français — puissent aboutir à un résultat avant le 1er juillet.

D'autant plus que voici que l'OTAN tout entier s'en mêle. Réuni à Bruxelles, le conseil de cette organisation, entre autres sujets qu'il est appelé à traiter — le transfert du haut commandement militaire du SHAPE hors de la France — se préoccupe également du sort des unités françaises outre-Rhin. Déjà un ballon d'essai a été lancé. Un comité des cinq — Etats-Unis, Grande-Bretagne, Italie, Benelux et Allemagne de l'Ouest — serait habilité à traiter avec la France. Mais celle-ci, une fois encore, a opposé un non catégorique.

A notre avis, il serait infiniment regrettable qu'en raison de son désaccord avec l'OTAN la France fût écartée matériellement de l'Allemagne.

René BRAICHET

(Lire la suite en dernière page)

Drôle de nébuleuse



Gageons, sans en rien savoir, que si Cernan, le pion de l'espace, l'avait rencontré, dimanche dernier, Stafford aurait eu du mal à le faire rentrer dans la « Gemini ». Telle que vous la voyez, c'est parce qu'elle fut sacrée la plus belle des « nébuleuses » que Jennifer Lowe promène ainsi ses 21 ans près de l'avion qui va la conduire de Londres à Miami où elle passera une semaine. Mais loin de la poésie, car cette nébuleuse exerce dans le civil la profession de laitière dans une ferme du Lancashire. L'histoire ne dit pas si elle fait de temps à autre tourner le lait de ses vaches.

(Téléphoto AP)

APRÈS PLUS DE 72 HEURES DANS L'ESPACE Cernan à son retour à Cap Kennedy: « Ah oui, quel merveilleux week-end ! » La NASA a lancé le gros « insecte » du cosmos

CAP-KENNEDY (AP). — Thomas Stafford et Eugène Cernan, les deux pilotes de « Gemini-IX », sont arrivés à Cap-Kennedy — heureux et très bavards sur leurs aventures spatiales.

Les deux hommes ont atterri à Cap-Kennedy dans la nuit de mardi à mercredi et ont commencé aussitôt à parler de leur voyage de 72 heures et 21 minutes dans l'espace.

« Nous avons vraiment eu du bon temps là-haut », a déclaré Stafford, qui a réussi à faire amerrir son véhicule spatial à huit cents mètres du point prévu dans l'océan, et à 5,6 km du porte-avions « Wasp ».

« Le vol a été formidable » a affirmé de son côté Eugène Cernan. « C'est si fantastique que je ne peux y croire », a-t-il poursuivi.

Evocant ensuite l'amerrissage de « Gemini », il a précisé : « Nous avons fait de notre mieux ».

A sa descente d'avion à Cap-Kennedy, Cernan a également déclaré : « Nous avons acquis une somme d'expériences et de renseignements importants bien que nous n'ayons pas pu remplir tous nos objectifs. Nous avons eu un merveilleux week-end ».

Les techniciens de Cap-Kennedy ont

procédé au lancement d'Ogo, le laboratoire de géophysique orbital, qui aura pour mission d'étudier les relations entre le soleil et la terre.

L'engin qui a la forme d'un gros insecte, a été lancé hier à l'aube. Il pèse 512 kg. Il devra procéder à 21 expériences.

(Lire la suite en 14me page)

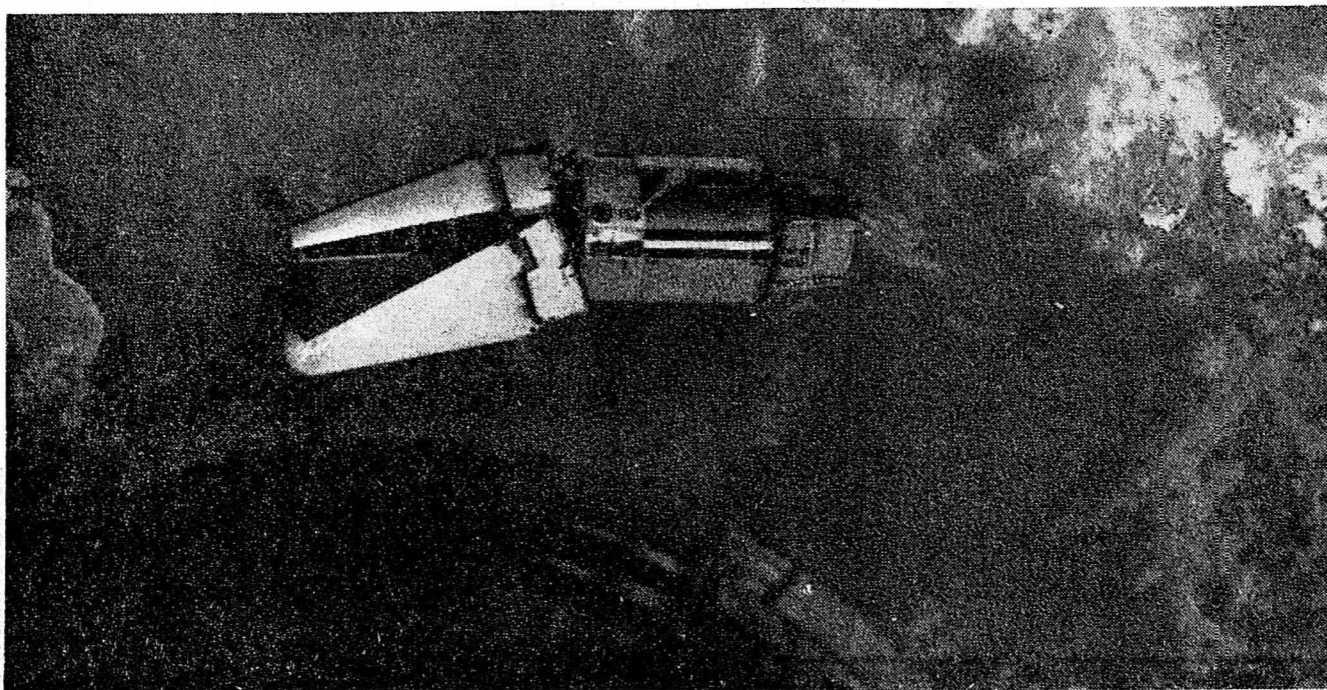

Le satellite-cible « A.T.D.A. » photographié par l'équipage de « Gemini-IX » lors du premier rendez-vous. La coiffe en fibre de verre qui le protégeait ne s'étant pas détachée, l'arrimage n'a pu avoir lieu.

(Téléphoto AP)

Après le crime d'Oberhausen

La police retrouve l'ouvrier qui creusa la tombe d'Hoffmann

OBERHAUSEN (UPI). — En s'efforçant de faire la lumière sur les circonstances de la mort brutale du commerçant zuricois Arthur Hoffmann, les fonctionnaires de la sûreté criminelle de Rhénanie, du Nord-Westphalie et du district d'Oberhausen ont découvert une nouvelle piste.

La police a annoncé, mardi, qu'elle a identifié un ouvrier qui a été chargé par le commerçant Karl Angst de creuser une fosse dans la cave de l'usine louée par ce dernier à Oberhausen. Hoffmann, en compagnie de la victime — l'ouvrier avait l'ordre de préparer la fosse, d'y placer quatre poutres devant supporter une couverture en planches. Après le 17 mars, il fut rappelé par Angst pour couler un socle en béton au-dessus de la fosse.

L'ouvrier a déclaré qu'Angst ne lui a pas dit à quoi devrait servir la fosse. Avant qu'Arthur Hoffmann soit attiré, le 17 mars, à Oberhausen — Angst avait été le chercher à l'aéroport de Dusseldorf et s'était fait conduire à la fabrique dans une voiture de location, en compagnie de la victime — l'ouvrier avait l'ordre de préparer la fosse, d'y placer quatre poutres devant supporter une couverture en planches. Après le 17 mars, il fut rappelé par Angst pour couler un socle en béton au-dessus de la fosse.

(Lire la suite en 14me page)

LA VILLA D'UN INDUSTRIEL VIENNOIS PILLÉE AU TESSIN

Butin : 60,000 fr. en fourrures, tapis et tableaux

PORTO-RONCO (UPI). — Des malfaiteurs, que la police s'efforce d'identifier, ont pillé la villa de l'industriel viennois R. Thyll, à Porto-Ronco, sur les bords du lac Majeur. Ils ont notamment emporté des fourrures, des tapis, ainsi que des tableaux de valeur, le tout représentant quelque 60,000 fr. C'est la deuxième villa de luxe de cette région qui reçoit la visite de cambrioleurs depuis peu de temps.

La police suppose qu'une femme faisait partie de la bande, car tous les produits de beauté ont été également emportés. Les enquêteurs supposent que les cambrioleurs se sont enfuis en Italie.

L'auteur des coups de feu a été arrêté, mais...

Harlem gronde et crie vengeance après l'attentat de la route de Hernando

L'état de James Meredith est satisfaisant

JACKSON (Mississippi) (AP). — La haine raciale est toujours omniprésente dans le Mississippi, et un Blanc de 41 ans — que ses voisins considèrent pourtant comme un homme parfaitement équilibré — n'a pas hésité, ainsi que nous l'avons annoncé hier — à se mettre à l'affût pour tenter de tuer l'étudiant noir James Meredith, considéré comme l'un des symboles vivants de l'égalité raciale dans le sud des Etats-Unis.

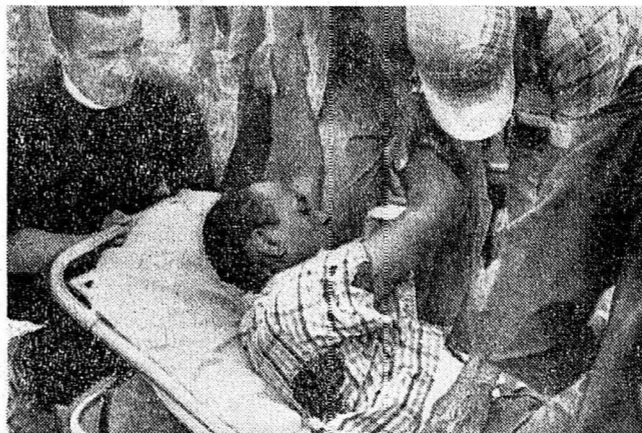

Peu après l'attentat, Meredith est placé sur une civière, tandis que le sang coule de son dos. A gauche, le rév. Robert Weeks, qui accompagnait la victime dans sa « marche ».

(Téléphoto AP)

L'attentat n'a pas manqué de provoquer un profond émoi aussi bien dans les milieux intégrationnistes qu'à la Maison-Blanche.

Le vice-président Hubert Humphrey a, lui aussi, condamné cette « agression cruelle... qui couvre de honte tout le pays ».

(Lire la suite en dernière page)

Lire aujourd'hui

La révision de la loi sur les banques devant le National

Hier le Conseil national a siégé à Berne. Il s'est occupé tout d'abord de la révision de la loi sur les banques. M. Bonvin a déclaré que, comme l'an passé, le Conseil fédéral était prêt à réexaminer avec le plus grand soin, et à la lumière des récentes expériences, si une telle révision s'imposait. En fin de séance, les députés ont accepté un projet de loi destiné à encourager le crédit à l'industrie hôtelière. (Lire en page nationale.)

INCENDIE A CAROUGE

Hier matin, un violent incendie s'est déclaré, à Carouge, dans l'entrepôt d'une fabrique de conserves. Il fallut une heure d'efforts aux pompiers pour se rendre maîtres du sinistre. Les dégâts s'élevaient à près de 200,000 fr. (Lire en page nationale.)

Nombreux abandons au « Dauphiné libéré »

La première étape de montagne du « Dauphiné Libéré » a été particulièrement meurtrière, puisque vingt coureurs ont abandonné et que les écarts ont été considérables. L'Espagnol Gonzales devait finalement l'emporter, tandis que Pouldor faisait une remontée vertigineuse au classement général.

Pages 2, 3, 6, 8 et 16: Page 14: L'actualité régionale Les programmes Radio-TV Pages 9 et 12: Les sports Le carnet du jour

A L'UNIVERSITÉ

La structure et la signification historique de la Chanson de Roland

par M. Matthias Waltz

Comme l'a relevé M. Jean Rychner en l'introduisant, M. Matthias Waltz est l'auteur d'une thèse de doctorat sur la Chanson de Roland...

lève d'une structure de groupe, même celle de Mallarmé, qui procède par opposition. Le poète de la chanson de geste est au service d'un groupe...

Comparaons l'épopée homérique avec la Chanson de Roland. Homère montre le héros dans l'épanouissement complet de sa personnalité. Il est pris dans le tourbillon terrible de passion et de désespoir...

Pour le poète, le problème était de concilier cette mentalité égoïste avec un ensemble comportant des devoirs. Chez Homère, les héros n'ont ni tort ni raison...

Des motifs supérieurs, il n'en existe que pour l'empereur seul. Pour les héros, ces buts varient. Au début, c'est Olivier dans sa prudence et dans sa sagesse qui a raison...

La mort, Achille perd tout. Pour Roland aussi, elle est une chute affreuse, mais cette chute ne mène pas au néant. Une vie nouvelle s'éveille dans sa mort...

Reste le problème de la fonction du poème. Alors que l'épopée homérique démontre la vanité de la vie, la Chanson de Roland est fondée sur la conscience...

Cette belle leçon, présentée avec beaucoup d'élégance et un français impeccable, fut chaleureusement applaudie.

Le congrès traitera le sujet de la « Psychopathologie de l'expression ». Les psychiatres se sont de plus en plus rendus compte...

De nombreuses communications d'auteurs suisses, français et allemands, traiteront d'autres aspects du thème principal, et le docteur Bader, de Lausanne présentera des films très intéressants...

Amis du F. C. XAMAX DIMANCHE 12 JUILLET

OLTEN - XAMAX Voyage et entrée au match : prix spécial Fr. 10.-

IMPRIMERIE CENTRALE et de la FEUILLE D'AVIS DE NEUCHÂTEL S. A.

Madame et Monsieur Jean-François MERLOTTI-ATTINGER et Fabienne-Sophie ont la grande joie d'annoncer la naissance de

Nicolas - Fabrice 6 juin 1966

Madame et Monsieur Jean-Pierre GRAF-GAUDIN, ainsi que Christiane, ont la grande joie d'annoncer la naissance de leur fille et sœur

Carine - Renée le 7 juin 1966

Madame et Monsieur Jean-Pierre GRAF-GAUDIN, ainsi que Christiane, ont la grande joie d'annoncer la naissance de leur fille et sœur

Carine - Renée le 7 juin 1966

Coup de théâtre au Conseil général de Noiraigue : le président de commune donne sa démission

De notre correspondant : La séance du Conseil général de Noiraigue a débuté par un coup de théâtre : M. Roger Thiébaud, président de commune radical, a donné sa démission...

Nomination du bureau. — Le Conseil général est formé ainsi : président : Louis-Arthur Jeanneret, rad., vice-président : Pierre Magnin, soc.; secrétaire : Laurent Demarchi, rad.; questeurs : Pierre Bernasclina, soc., Roger Perrenoud, rad.

Comptes 1965. — Venait ensuite l'examen des comptes 1965. Nous en avons donné un résumé dans un précédent numéro et nous n'y reviendrons pas en détail.

Les comptes ont été adoptés à l'unanimité. Auparavant, M. Pierre Magnin, soc., a proposé au Conseil communal une revalorisation des salaires avec effet rétroactif au 1er janvier 1966 pour les em-

Correspondances

De nouveaux impôts ?

Monsieur le Rédacteur, Selon votre correspondant de Berne (votre numéro du 2 juin), M. Bonvin serait inquiet au sujet de l'évolution des comptes de la Confédération. On irait, paraît-il, devant un déficit annuel de 2 milliards et demi de francs vers 1974.

En attendant, on assiste à des discussions interminables au sujet de la réduction de la durée du travail des employés et fonctionnaires fédéraux.

Un des grands arguments invoqués par les employés d'exploitation à l'appui de leur revendication est que les administratifs jouissent déjà de la semaine de 44 heures.

On peut aussi atténuer les déficits en portant la hache dans le chapitre des subventions. Là, on peut économiser des centaines de millions sans condamner les « prébendiers » à la misère.

LES GENEVEYS-SUR-COFFRANE Derniers devoirs

VAL-DE-RUZ

SAVAGNIER Fête régionale de gymnastique

Observations météorologiques

INAGURATION HORIZÈRE AU LOCIE

7 jours pleins EN GRÈCE

Observations météorologiques

Observations météorologiques

Observations météorologiques

Observations météorologiques

Observations météorologiques

ployés communaux. M. Roger Thiébaud, président du Conseil communal, prend note de ce vœu.

Impôts. — Le Conseil communal présente au Conseil général un rapport complet sur les impôts de 10% accordés sur les restes de revenus des personnes physiques et morales de l'année dernière.

Travers — Des ruchers détruits

VIGNOBLE

Les sapeurs-pompiers de Colombier ont procédé à un exercice général

(c) L'exercice général des sapeurs-pompiers aura lieu, nous l'avons annoncé, le 11 décembre prochain.

SAINT-BLAISE — Alerie au feu

LA VIGNE PEU PROMETTEUSE

LES GENEVEYS-SUR-COFFRANE Derniers devoirs

VAL-DE-RUZ

SAVAGNIER Fête régionale de gymnastique

Observations météorologiques

INAGURATION HORIZÈRE AU LOCIE

7 jours pleins EN GRÈCE

Observations météorologiques

Observations météorologiques

Observations météorologiques

Observations météorologiques

Observations météorologiques

Observations météorologiques

Observations météorologiques

L'industrie, des démarches ont été faites en faveur de l'implantation d'une industrie nouvelle et ces démarches n'ont pu aboutir par suite du décès de l'intéressé.

Travers — Des ruchers détruits

VIGNOBLE

VIGNOBLE

Les sapeurs-pompiers de Colombier ont procédé à un exercice général

(c) L'exercice général des sapeurs-pompiers aura lieu, nous l'avons annoncé, le 11 décembre prochain.

SAINT-BLAISE — Alerie au feu

LA VIGNE PEU PROMETTEUSE

LES GENEVEYS-SUR-COFFRANE Derniers devoirs

VAL-DE-RUZ

SAVAGNIER Fête régionale de gymnastique

Observations météorologiques

INAGURATION HORIZÈRE AU LOCIE

7 jours pleins EN GRÈCE

Observations météorologiques

Observations météorologiques

Observations météorologiques

Observations météorologiques

Observations météorologiques

Observations météorologiques

Observations météorologiques

MONTAGNES

LA CHAUX-DE-FONDS A l'Association de développement

De notre correspondant : L'Association de développement de la Chaux-de-Fonds (A.D.C.) a tenu lundi soir ses assises à l'Hôtel-de-Paris, vieux auberge haut-jurassienne.

Travers — Des ruchers détruits

VIGNOBLE

Les sapeurs-pompiers de Colombier ont procédé à un exercice général

(c) L'exercice général des sapeurs-pompiers aura lieu, nous l'avons annoncé, le 11 décembre prochain.

SAINT-BLAISE — Alerie au feu

LA VIGNE PEU PROMETTEUSE

LES GENEVEYS-SUR-COFFRANE Derniers devoirs

VAL-DE-RUZ

SAVAGNIER Fête régionale de gymnastique

Observations météorologiques

INAGURATION HORIZÈRE AU LOCIE

7 jours pleins EN GRÈCE

Observations météorologiques

Observations météorologiques

Observations météorologiques

Observations météorologiques

Observations météorologiques

Observations météorologiques

Observations météorologiques

Accidents et bagarres évoqués devant le Tribunal de police de Neuchâtel

Le tribunal de police de Neuchâtel a siégé hier sous la présidence de M. G. Beuret assisté de M. M. Vauthier qui remplissait les fonctions de greffier.

Le Grand conseil a poursuivi mardi ses travaux dès 8 h 30, sous la présidence de M. Jean-Louis Lugrinbuhl.

Un nouveau débat sur la contrebande de bovins a clos la session du Grand conseil neuchâtelois

L'assemblée a voté hier d'importants objets: la loi sur le cinéma, la loi sur la protection civile, le projet de nouvel Institut de chimie au Mail et le projet de rénovation de la maison pour jeunes filles de la Chaux-de-Fonds.

Maison pour jeunes filles

Comme nous l'avons annoncé, le gouvernement demande un crédit de 600.000 francs pour la transformation et l'aménagement de la maison pour jeunes filles à la Chaux-de-Fonds.

Mme J. Robert-Challandes (lib) apporte l'appui de son groupe, qui estime utile le renvoi à une commission.

M. Rémy Schlaepfy, conseiller d'Etat, donne des renseignements complémentaires.

Le renvoi est repoussé par 52 voix contre 36 et le projet est adopté par 73 contre 2.

Loi sur le cinéma

M. R. Hamel (rad), président de la commission, ouvre le débat en invitant l'assemblée à voter le projet de loi.

M. A. Rougemont (rad) apporte l'appui de son groupe.

M. J. Steiger (p.o.p.) apporte l'appui de son groupe.

Le projet est adopté par 86 voix.

Aide à « Notre Jeune fédéral »

Un don de 20.000 fr. est proposé pour l'action d'entraide en faveur de la construction d'un petit hôpital dans l'île de Patmos (Grèce).

Protection civile

L'Assemblée, sur rapport d'une commission spéciale, passe à l'examen des projets de lois d'introduction de la loi fédérale sur la protection civile et de la loi fédérale sur les constructions de protection civile.

M. Ph. Mayor (lib), président de la commission, demande au Grand conseil d'approuver ces projets.

M. Rémy Schlaepfy, conseiller d'Etat, conclut le débat en relevant que l'obligation de servir dans la protection civile a été acceptée de façon remarquable dans notre canton.

On passe à l'examen par articles. L'amendement popiste en faveur du référendum financier obligatoire est repoussé par 48 voix contre 16.

La première loi est adoptée par 60 voix contre 16; la seconde par 56 voix contre quatorze.

Pour l'Institut de chimie au Mail

Un crédit de 8.500.000 fr. est demandé par le Conseil d'Etat pour la construction au Mail d'un bâtiment destiné à l'Institut de chimie de l'Université.

Le projet de loi est adopté par 91 voix sans opposition.

La contrebande de bétail étranger

Comme nous l'avons annoncé, trois interpellations avaient été déposées au sujet de la contrebande de vaches frisonnes à notre frontière.

Pour l'Institut de chimie au Mail

Le projet de loi est adopté par 91 voix sans opposition.

La contrebande de bétail étranger

Comme nous l'avons annoncé, trois interpellations avaient été déposées au sujet de la contrebande de vaches frisonnes à notre frontière.

Pour l'Institut de chimie au Mail

Le projet de loi est adopté par 91 voix sans opposition.

Loi sur le cinéma

M. R. Hamel (rad), président de la commission, ouvre le débat en invitant l'assemblée à voter le projet de loi.

M. A. Rougemont (rad) apporte l'appui de son groupe.

M. J. Steiger (p.o.p.) apporte l'appui de son groupe.

Le projet est adopté par 86 voix.

Loi sur le cinéma

M. R. Hamel (rad), président de la commission, ouvre le débat en invitant l'assemblée à voter le projet de loi.

M. A. Rougemont (rad) apporte l'appui de son groupe.

M. J. Steiger (p.o.p.) apporte l'appui de son groupe.

Le projet est adopté par 86 voix.

Loi sur le cinéma

M. R. Hamel (rad), président de la commission, ouvre le débat en invitant l'assemblée à voter le projet de loi.

M. A. Rougemont (rad) apporte l'appui de son groupe.

M. J. Steiger (p.o.p.) apporte l'appui de son groupe.

Le projet est adopté par 86 voix.

Loi sur le cinéma

M. R. Hamel (rad), président de la commission, ouvre le débat en invitant l'assemblée à voter le projet de loi.

M. A. Rougemont (rad) apporte l'appui de son groupe.

M. J. Steiger (p.o.p.) apporte l'appui de son groupe.

Le projet est adopté par 86 voix.

Loi sur le cinéma

M. R. Hamel (rad), président de la commission, ouvre le débat en invitant l'assemblée à voter le projet de loi.

M. A. Rougemont (rad) apporte l'appui de son groupe.

M. J. Steiger (p.o.p.) apporte l'appui de son groupe.

Le projet est adopté par 86 voix.

Loi sur le cinéma

M. R. Hamel (rad), président de la commission, ouvre le débat en invitant l'assemblée à voter le projet de loi.

M. A. Rougemont (rad) apporte l'appui de son groupe.

M. J. Steiger (p.o.p.) apporte l'appui de son groupe.

Le projet est adopté par 86 voix.

Loi sur le cinéma

M. R. Hamel (rad), président de la commission, ouvre le débat en invitant l'assemblée à voter le projet de loi.

M. A. Rougemont (rad) apporte l'appui de son groupe.

M. J. Steiger (p.o.p.) apporte l'appui de son groupe.

Le projet est adopté par 86 voix.

Loi sur le cinéma

M. R. Hamel (rad), président de la commission, ouvre le débat en invitant l'assemblée à voter le projet de loi.

M. A. Rougemont (rad) apporte l'appui de son groupe.

M. J. Steiger (p.o.p.) apporte l'appui de son groupe.

Le projet est adopté par 86 voix.

Loi sur le cinéma

M. R. Hamel (rad), président de la commission, ouvre le débat en invitant l'assemblée à voter le projet de loi.

M. A. Rougemont (rad) apporte l'appui de son groupe.

M. J. Steiger (p.o.p.) apporte l'appui de son groupe.

Le projet est adopté par 86 voix.

Loi sur le cinéma

M. R. Hamel (rad), président de la commission, ouvre le débat en invitant l'assemblée à voter le projet de loi.

M. A. Rougemont (rad) apporte l'appui de son groupe.

M. J. Steiger (p.o.p.) apporte l'appui de son groupe.

Le projet est adopté par 86 voix.

Loi sur le cinéma

M. R. Hamel (rad), président de la commission, ouvre le débat en invitant l'assemblée à voter le projet de loi.

M. A. Rougemont (rad) apporte l'appui de son groupe.

M. J. Steiger (p.o.p.) apporte l'appui de son groupe.

Le projet est adopté par 86 voix.

Loi sur le cinéma

M. R. Hamel (rad), président de la commission, ouvre le débat en invitant l'assemblée à voter le projet de loi.

M. A. Rougemont (rad) apporte l'appui de son groupe.

M. J. Steiger (p.o.p.) apporte l'appui de son groupe.

Le projet est adopté par 86 voix.

Loi sur le cinéma

M. R. Hamel (rad), président de la commission, ouvre le débat en invitant l'assemblée à voter le projet de loi.

M. A. Rougemont (rad) apporte l'appui de son groupe.

M. J. Steiger (p.o.p.) apporte l'appui de son groupe.

Le projet est adopté par 86 voix.

Loi sur le cinéma

M. R. Hamel (rad), président de la commission, ouvre le débat en invitant l'assemblée à voter le projet de loi.

M. A. Rougemont (rad) apporte l'appui de son groupe.

M. J. Steiger (p.o.p.) apporte l'appui de son groupe.

Le projet est adopté par 86 voix.

Loi sur le cinéma

M. R. Hamel (rad), président de la commission, ouvre le débat en invitant l'assemblée à voter le projet de loi.

M. A. Rougemont (rad) apporte l'appui de son groupe.

M. J. Steiger (p.o.p.) apporte l'appui de son groupe.

Le projet est adopté par 86 voix.

Un cycliste blessé

Hier, vers 18 h 10, un cycliste, M. Ibrahim Al Kharashi, âgé de 21 ans, domicilié à Neuchâtel, circulait à l'avenue du 1er-Mars en direction est.

Cyclomoteur contre voiture: un blessé

Hier, vers 14 h 10, un cycliste motorisé, M. Aimé Bonjour, de Neuchâtel, circulait de Peesex en direction de la rue des Charmettes.

VIGNOBLE

PESEUX

Une cycliste blessée

(sp) Mlle Marie-José Merlotti, née en 1931, étudiante, domiciliée à Serroue, circulait hier vers 7 h 30 à cyclomoteur sur la route commune Serroue-Pesex.

BOLE - Au Conseil communal

(c) A la suite de la nomination de M. Willy Moser, au Conseil communal, en remplacement de M. Maurice Chédel, le bureau du Conseil exécutif de Bôle est formé comme suit:

Concert spirituel

(c) Le chœur mixte de Bôle avait pris l'heureuse initiative d'organiser dimanche soir un concert avec la collaboration d'excellents musiciens amateurs de Colombier.

MARIN

Un camion en feu

Un camion a pris feu hier à 10 h 50 aux gadoues de Marin. Pendant que le chauffeur était occupé à décharger des déchets, son véhicule s'enflamma et le feu des gadoues se communiqua au camion.



Etourdissement

Victime probablement d'un étourdissement, M. Jean-Rodolphe Burri, âgé de 30 ans, a fait une chute et a été conduit à l'hôpital des Cadolles, souffrant d'une commotion.

Feu

Les premiers secours ont été alertés hier à 11 h 50: une casserole avait été oubliée dans le sous-sol du numéro 50 de la rue de l'Orée.

Assurance

M. CYPRIEN CALAME a déposé la motion suivante sur le bureau du Conseil général: L'assurance-accident des écoliers peut constituer une charge non négligeable pour certains chefs de famille.

MONTAGNES

Année de transition pour l'hôpital de la Chaux-de-Fonds

Aux comptes 1964, les recettes de l'hôpital - ancien naturellement - avaient atteint la somme de trois millions de francs.

VAL-DE-TRAVERS

Le Ciné-club change de domicile

(c) Dès la saison prochaine, le Ciné-club du Val-de-Travers qui donnait des séances à Fleurier, a décidé de projeter ses films à Couvet.

FLEURIER - Les élèves en course

(c) Mardi matin, les élèves des collèges primaires sont partis en course. Ceux du degré inférieur se sont rendus en autocars à Ouchy via le Signal de Bougy et Rolle.

BOVERESSE

Ouverture de la piscine

(c) Le matin à 10 heures s'ouvrira la piscine intercommunale des Combes, près de Boveresse.

LES VERRIÈRES

Courses scolaires

(c) Lundi, une partie des élèves de l'École secondaire des Verrières, comprenant les 2me et 3me classes scientifiques et modernes, s'est rendue aux grôtes de Héclères.

VAL-DE-RUZ

MONTMOLLIN

A la commission scolaire

(c) M. André Jacot quittant la localité, une place est à pourvoir au sein de la commission scolaire.

Fenaisons

(c) Le temps élément de ces derniers jours permet de mener à bien les travaux de fenaisons.

Tir en campagne

(c) Les résultats suivants ont été enregistrés au tir en campagne de dimanche qui se déroulait au stand des Geneveys-sur-Coffrane.

CHEZARD-SAINT-MARTIN

Un ouvrier passe sous un char

(c) Lundi matin, M. Charles Veuve, de Chezard, descendant des Hauts-Geneveys avec un tracteur tirant un char chargé de quatre tonnes d'engrais.

VAL-DE-TRAVERS

Le Ciné-club change de domicile

(c) Dès la saison prochaine, le Ciné-club du Val-de-Travers qui donnait des séances à Fleurier, a décidé de projeter ses films à Couvet.

FLEURIER - Les élèves en course

(c) Mardi matin, les élèves des collèges primaires sont partis en course.

BOVERESSE

Ouverture de la piscine

(c) Le matin à 10 heures s'ouvrira la piscine intercommunale des Combes, près de Boveresse.

FAV
Réception centrale:
 Rue Saint-Maurice 4
 Neuchâtel
 Téléphone (038) 5 65 01
 Compte de chèques postaux 20-178
 Nos guichets sont ouverts au public de 8 heures à midi et de 14 heures à 18 h 10, sauf le samedi.
 Tous nos bureaux peuvent être atteints par téléphone de 7 h 30 à 12 heures et de 13 h 45 à 18 heures. En dehors de ces heures, une permanence est ouverte, du dimanche au vendredi soir de 20 h 30 à 0 h 30. La rédaction répond ensuite aux appels jusqu'à 2 heures.

Délais de réception de la publicité:
Annonces
 Les annonces reçues l'avant-veille à 17 heures peuvent paraître le surlendemain. Pour le numéro du lundi, les grandes annonces doivent parvenir à notre bureau le vendredi avant 9 heures et les petites annonces, le vendredi également avant 11 heures. Pour le mardi, le lundi jusqu'à 8 h 15.

Avis de naissance et avis mortuaires
 Les avis de naissance et les avis mortuaires sont reçus à notre bureau jusqu'à 18 heures; dès ce moment et jusqu'à 23 heures, ils peuvent être glissés dans la boîte aux lettres du journal située à la rue Saint-Maurice 4.

Réclames et avis tardifs
 Les réclames doivent nous parvenir jusqu'à 15 heures. Passé ce délai et jusqu'à 23 heures, nous n'acceptons plus que des avis tardifs dont la hauteur est fixée au maximum à 50 millimètres et de 30 millimètres pour les réclames.

Délais pour les changements d'adresse (minimum 1 semaine)
 la veille avant 8 h 30
 Pour le lundi: le vendredi avant 8 h 30

Les changements d'adresse en Suisse sont gratuits. A l'étranger: frais de port en plus.

Tarif des abonnements SUISSE:

1 an	6 mois	3 mois	1 mois
48.—	24.50	12.50	5.—

ETRANGER:

1 an	6 mois	3 mois	1 mois
75.—	38.—	20.—	7.—

Espagne, Turquie, Grande-Bretagne, Irlande, Yougoslavie et les pays d'outre-mer:

1 an	6 mois	3 mois	1 mois
90.—	50.—	26.—	9.—

Tarif de la publicité
 ANNONCES: 31 c. le mm. min. 25 mm. — Petites annonces locales 23 c. min. 25 mm. — Avis tardifs Fr. 1.40. — Réclames Fr. 1.15
 Naissances, mortuaires 50 c.
 Pour les annonces de provenance extra-cantonale:
 Annonces Suisses S.A., «ASSA» agence de publicité, Aarau, Bâle, Bellinzzone, Berne, Bienne, Fribourg, Genève, Lausanne, Locarno, Lucerne, Lugano, Neuchâtel, Saint-Gall, Schaffhouse, Sierre, Sion, Winterthour, Zurich

Propriété à vendre à Fleurier

Maison d'habitation bien entretenue de 3 logements de 4 pièces, bain; chauffage central par étage. Facilité d'installer le mazout général. Bonne construction de 1946 libre de contrôle. Rendement brut actuel 6171 fr. Dépendances et jardins; place disponible pour garages. Situation ensoleillée et tranquille.

S'adresser par écrit à l'agence immobilière SYLVA, bureau fiduciaire Aug. Schütz, Fleurier.

Terrain

à vendre, 2388 mètres carrés, prix 35 fr. Quartier résidentiel au bord du lac de Neuchâtel.

Faire offres à l'Etude Fred Wyss, avocat, rue de l'Hôpital 16, Neuchâtel, tél. 5 61 44.

Particulier vend, pour cause de départ.

BELLE VILLA RÉCENTE

Situation panoramique exceptionnelle dans le vignoble neuchâtelois, près de toutes communications. Impôt communal favorable.

Construction très soignée: living avec jolies cheminées à la française, grande cuisine équipée, coin à manger, 5 chambres, 2 salles de bains, terrasses. Dépendances. Chauffage + eau chaude combinés Hovaltherm. Vaste garage double chauffé.

Jardin richement aménagé. Petite piscine.

Prix demandé: 350.000 fr. y compris hypothèque 1er rang. Facilité pour hypothèque 2me rang par le propriétaire. Ecrire à Case 29, 1211 Genève 9.

On cherche un ou plusieurs

immeubles locatifs

sur rue principale, à Neuchâtel, d'une superficie de 1000 mètres carrés au minimum. Faire offres sous chiffres P 93-28 V. Publicitas S.A., 1800 Vevey

A vendre près du Locle

chalet maison

tout confort, avec terrain; belle situation. Adresser offres écrites à UA 1818 au bureau du journal.

On cherche à acheter ou à louer (à long terme)

maison

simple, avec petit rural, terrain, isolée, si possible Jura Neuchâtelois. Adresser offres écrites à 86-148 au bureau du journal.

ENCHÈRES ENCHÈRES PUBLIQUES

Le greffe du tribunal du district de Neuchâtel vendra, par voie d'enchères publiques,

le jeudi 9 juin 1966, dès 14 heures,

à la halle des ventes, rue de l'Ancien-Hôtel-de-Ville, à Neuchâtel, les objets suivants:

Armoire ancienne, tables rondes et demi-lune, secrétaire Louis-Philippe, commode et table de chevet Louis XVI, bahut, lampe à pétrole, cuivres, étagères, bibelots, crémaillère, tableaux, chaises, fusils, glaces, pendule, accordéon, guitare, gramophone, lot de disques, lot de livres, tapis mécaniques, armoire Louis-Philippe, christ en bois sculpté, halles-bardes, marmites à fleurs, etc.

Conditions: paiement comptant, échutes réservées.

Exposition: jeudi 9 juin 1966, de 13 h 30 à 14 heures.

Greffe du tribunal.

A LOUER

A louer immédiatement, ou pour date à convenir,

appartements de 4 pièces et hall

tout confort, vue imprenable. Loyer mensuel à partir de 350 fr., plus prestations de chauffage et d'eau chaude.

ETUDE PIERRE JUNG, Bassin 14, Neuchâtel, tél. 5 82 22.

Grand local

à louer à Peseux, libre tout de suite ou pour date à convenir. Superficie 96 m². Facilité de parcage. Utilisations multiples. Eau, force et électricité. Prix 400 fr. par mois.

Tél. (038) 8 42 55.

A louer

cases de congélation

Tél. 5 82 24.

A louer à Savagnier

logement de 3 chambres

cuisine et salle de bains, ainsi que dépendances. Loyer mensuel 200 fr. à payer d'avance. Libre du 1er juillet à fin décembre 1966. Pour tous renseignements, s'adresser au bureau communal de Savagnier. Conseil communal.

Arbaz sur Sion

A louer tout de suite et jusqu'à fin septembre, chalet tout confort, 7 lits.

Tél. 3 28 62, heures de bureau.

A louer à Diesse

logement

neuf de 4 chambres, cuisine, salle de bains, 200 fr. par mois, charges comprises.

S'adresser à M. Robert Guillaume épicerie, Diesse, tél. (032) 85 12 12.

Urgent Urgent

Dame solvable cherche petit appartement à Bôle ou aux environs. S'adresser à Mme Chs Gaschen, rue du Temple 11, à Bôle.

Maison de vacances

en bordure du lac est recherchée par famille de 6 personnes, pour 2 à 4 semaines, période du 15 juillet au 15 août.

Tél. (039) 4 14 10.

Dame seule cherche, pour le 24 septembre,

appartement

de trois pièces. Chauffé, région Saint-Blaise - Serrrières. Adresser offres écrites à BI 1825 au bureau du journal.

Monsieur cherche à louer

studio

meublé, libre tout de suite. Adresser offres écrites à BI 1822 au bureau du journal.

OFFRES D'EMPLOIS

Nous recherchons, pour entrée immédiate ou à convenir,

jeune comptable

pour la tenue des comptes débiteurs (machine Ruf). Possibilité d'être formé pour la comptabilité industrielle. Place stable. Semaine de cinq jours. Faire offres manuscrites, avec curriculum vitae et prétentions de salaire, à BEKA S.A., 2024 Saint-Aubin.

Manufacture de boîtes de montres de Bienne cherche (réf. 303)

1 étampeur

personne d'initiative serait mise au courant; travail intéressant, à responsabilités. Faire offres à Maeder-Leschot S.A., à Bienne, en mentionnant la référence.

F. Kapp, horlogerie, Sablons 48, Neuchâtel, demande

demoiselle ou jeune dame

pour différents travaux d'atelier (fournitures, sorties de travail, contrôle d'expédition et petites parties de remontage). Se présenter ou téléphoner au 5 45 71.

MIKRON HAESLER

Nous recherchons pour entrée immédiate:

UN ANGLEUR UN PEINTRE SUR MACHINES

(éventuellement un bon manoeuvre capable de se former).

Faire offres écrites ou se présenter à MIKRON HAESLER S.A., Fabrique de machines transfert, 2017 Boudry, tél. (038) 6 46 52.

Entreprise de la ville cherche

employée de bureau

Semaine de cinq jours. Bon salaire.

Adresser offres écrites à S W 1787 au bureau du journal.

On cherche

fille de salle ou garçon

pour le service de midi. Entrée à convenir. Repas de midi compris. Salaire de base à discuter. Restaurant Neuchâtelois D.S.R., faubourg du Lac 17, Neuchâtel, tél. 5 15 74.

On cherche

LINGÈRE

entrée à convenir. Heures de travail et salaire à discuter, éventuellement nourrie et logée. Restaurant Neuchâtelois D.S.R., faubourg du Lac 17, Neuchâtel, tél. 5 15 74.

GARAGE DE LA PLACE

cherche pour entrée immédiate ou à convenir:

1 mécanicien sur autos qualifié
1 serviceman bon vendeur
1 manoeuvre de garage

pouvant être mis au courant. Bons salaires, avantages sociaux. GARAGE R. WASER, Seyon 34-38 2000 Neuchâtel Tél. 5 16 28

Le Maloja cherche

sommelière

Entrée immédiate. Tél. (038) 5 66 15.

Importante association économique de la place de Bienne engage au plus tôt, ou selon entente, une

L'EXPRESS

AVIS OFFICIELS

VILLE DE NEUCHÂTEL

Direction des Travaux publics

Plage de Monruz

La direction des Travaux publics cherche, pour la plage de Monruz,

aide de vestiaires

pour les mercredis, samedis et dimanches, durant la saison d'été. Adresser offres sous chiffres à la direction des Travaux publics, à Neuchâtel, jusqu'au 11 juin.

Demeures provençales

Dans les villages de Blauzac et de Sanilhac, à une heure de voiture de la mer, les immeubles suivants sont restaurés et mis en vente:



Blauzac

4 pièces, cheminée, eau, électricité, dégagement-terrasse, vue

Blauzac

8 pièces, cheminée, eau, électricité, cour intérieure, vue

Blauzac

Mazet de 2 pièces, cheminée, terrain de 3500 mètres carrés environ, situation isolée.

Sanilhac

7 pièces, cheminée, eau, électricité, cour intérieure, dépendance-garage.

AGENCE 13 * 13
 Neuchâtel
 Epancheurs 4, tél. (038) 5 13 13

A louer

immédiatement, à Hauterive (bas) dans immeuble neuf, un

STUDIO

une chambre (parquet), une cuisine (réfrigérateur, cuisinière, armoires), une salle de bains, une entrée, une cave. Téléphone, TV collective, machine à laver automatique, chauffage et eau chaude généraux. S'adresser à RÉGIES S.A., faubourg de l'Hôpital 3, Neuchâtel, tél. (038) 5 46 38.

A louer dès le 24 juillet, à l'ouest de la ville,

appartement

de 3 1/2 pièces, avec tout confort. Loyer mensuel 313 fr. plus charges. Tél. 8 44 09.

Garage

à louer pour début juillet, Dime 56. Tél. (038) 3 27 39, heures des repas.

A remettre, à personnes tranquilles et solvables, pour le 24 juillet

appartement

de 4 1/2 pièces + chambres hautes, bain et balcon. Chauffage central par appartement. Adresser offres écrites à 86-151 au bureau du journal.

A louer à Neuchâtel, ouest de la ville, quartier des Charmettes,

appartement de 3 pièces

loyer mensuel 320 fr., plus charges. S'adresser au bureau d'architecture Charles Kung, 4, place de la Gare, Neuchâtel tél. 5 04 04.

Week-end

neuf, meublé, 4 lits, région Côte-aux-Fées, à louer à personnes soigneuses pour juin, juillet, septembre, octobre. Tél. (038) 9 51 92, heures des repas.

A louer à Cressier

piéd-à-terre

meublé. Tél. 7 71 94.

A remettre

logement

4 pièces, tout confort, libre dès le 24 juin 1966. Tél. 3 11 80, dès 18 h 15.

A louer à Champévreyes 14, Neuchâtel, pour le 24 juin,

appartement

de 3 1/2 pièces, tout confort. Tél. 4 05 50, le matin.

A louer à Nods

logement de vacances

2 chambres, 3 lits, petite cuisine. Libre dès le 8 août. Tél. (038) 7 97 92.

A louer appartement de

vacances, à Charmey,

libre du 20 au 31 août. Tél. 8 39 89.

A louer à l'année

ancienne ferme

appartement de 3 pièces, cuisine, salle de bains et dépendances. Endroit très tranquille avec vue, à 20 minutes de Neuchâtel en voiture. Tél. (038) 3 16 73.

A louer pour juillet, à la Sage sur Evolène,

appartement

de 3 chambres, cuisine, eau chaude, électricité. Tél. (038) 8 44 92, à partir de 19 heures.

A louer au bord du lac (Cudrefin)

chalet

du 20 juillet au début de septembre. Adresser offres écrites à IP 1829 au bureau du journal.

A louer dans villa au bord du lac, une

magnifique chambre

meublée à 2 lits, tout confort, part à la cuisine; une

chambre mansardée

indépendante. — Tél. 4 24 95.

DEMANDES À LOUER

Famille avec 2 enfants (12 et 14 ans), cherche

appartement de vacances

(ou 2 chambres à 2 lits et usage de la cuisine) pour 4 semaines (10 juillet - 5 août), à Neuchâtel ou aux environs.

Prière de téléphoner au (061) 34 23 63, Bâle.

Retraité

cherche logement de 3 ou 4 pièces, région Saint-Blaise-Auvergnier-Peseux. S'occuperait éventuellement de parc, jardin ou chauffage, tél. 5 09 32.

Commerce de la place cherche, pour employés (couple),

appartement de 3 pièces

proche du centre. Prendrait le bail à son nom.

Faire offres avec prix, sous chiffres L S 1810 au bureau du journal.

SECRETARE

pour collaborer à son service de comptabilité.

Nous demandons, en plus de la sténodactylographie, une bonne connaissance des divers travaux de bureau. Notions de comptabilité désirées mais pas obligatoires.

Ce poste conviendrait à personne capable de travailler de manière indépendante, faisant preuve d'esprit d'initiative et ayant le sens des responsabilités.

Les personnes intéressées sont priées d'adresser leurs offres manuscrites détaillées, avec références, copies de certificats, photographie et prétentions de salaire, sous chiffres E 40363 U à Publicitas S.A., 2500 Bienne.

AGENCE 13 * 13

Agence 13 * 13 Neuchâtel
 Epancheurs 4 Tél. 5 13 13

offre à vendre

Le Landeron Belle villa

de 6 pièces, tout confort, grand garage, jardin, située hors du trafic routier, vue étendue sur le lac de Bienne.

Cormondrèche Villa neuve

de 5 pièces, tout confort, garage, terrain d'environ 1300 m², habitable dès l'été 1966.

Bôle Villa neuve

5 pièces, tout confort, conception moderne sur un seul étage, garage, jardin, vue.

Cortailod Belles parcelles

pour villas, environ 1000 m², vue exceptionnelle, étendue et imprenable sur le lac.

IMMEUBLES

Terrain

pour week-end au bord du lac de Neuchâtel. La plus belle parcelle de 1011 mètres carrés sur une magnifique île sous la gare de Cheyres.

Capital nécessaire: 15,000 à 25,000 francs.

Faire offres à case postale 60, 4000 Bâle 27, ou tél. (061) 38 82 38 de 8 à 10 heures du matin.

A VENDRE EN GRUYÈRE, région de Charmey-Crésuz,

terrains à bâtir

en bloc ou en parcelles. Conditions avantageuses. Construction de chalets à prix forfaitaires possible.

Pour tous renseignements, s'adresser à l'Agence Michel Clément, immeuble Saint-Denis 14, 1630 Bulle. Tél. (029) 2 75 80.

A vendre à Corcelles

belle villa

7 pièces, 2 bains, 2 cheminées, terrasse couverte, 2 garages, etc. Construction soignée, situation très tranquille, vue exceptionnelle. Surface 2500 mètres carrés.

Adresser offres écrites à L E 1647 au bureau du journal.

Week-end

neuf, meublé, 4 lits, région Côte-aux-Fées, à louer à personnes soigneuses pour juin, juillet, septembre, octobre. Tél. (038) 9 51 92, heures des repas.

A louer à Cressier

piéd-à-terre

meublé. Tél. 7 71 94.

A remettre

logement

4 pièces, tout confort, libre dès le 24 juin 1966. Tél. 3 11 80, dès 18 h 15.

A louer à Champévreyes 14, Neuchâtel, pour le 24 juin,

appartement

de 3 1/2 pièces, tout confort. Tél. 4 05 50, le matin.

A louer à Nods

logement de vacances

2 chambres, 3 lits, petite cuisine. Libre dès le 8 août. Tél. (038) 7 97 92.

A louer appartement de

vacances, à Charmey,

libre du 20 au 31 août. Tél. 8 39 89.

Correspondant (E) !

Une chance vous est offerte,

- de disposer d'une organisation stable bien établie;
- de bénéficier de locaux et de machines modernes;
- d'être suivi, appuyé par vos chefs et payé selon vos capacités.

Nous engageons

employé (e) de commerce

(Français-allemand indispensables. Bonnes connaissances d'anglais).

Les machines transfert et machines spéciales que nous fabriquons depuis 50 ans sont vendues dans tous les continents, à des fabrications de pièces électriques, d'automobiles, d'horlogerie, de compteurs, de téléphones, de robinets, de lunettes, de serrurerie, de machines à coudre, etc.

Venez visiter notre usine et adressez-vous à M. L. Straub. Nous désirons que vous soyez Suisse. Discretion absolue. En cas d'engagement, nous vous procurerons une chambre ou un appartement.

MIKRON HAESLER S.A.
 Fabrique de machines transfert.
 BOUDRY, près NEUCHÂTEL. Tél. (038) 6 42 52.

SECRETARE

pour collaborer à son service de comptabilité.

Nous demandons, en plus de la sténodactylographie, une bonne connaissance des divers travaux de bureau. Notions de comptabilité désirées mais pas obligatoires.

Ce poste conviendrait à personne capable de travailler de manière indépendante, faisant preuve d'esprit d'initiative et ayant le sens des responsabilités.

Les personnes intéressées sont priées d'adresser leurs offres manuscrites détaillées, avec références, copies de certificats, photographie et prétentions de salaire, sous chiffres E 40363 U à Publicitas S.A., 2500 Bienne.

Chaussures
self service

Moccasini en noir et brun

21.-

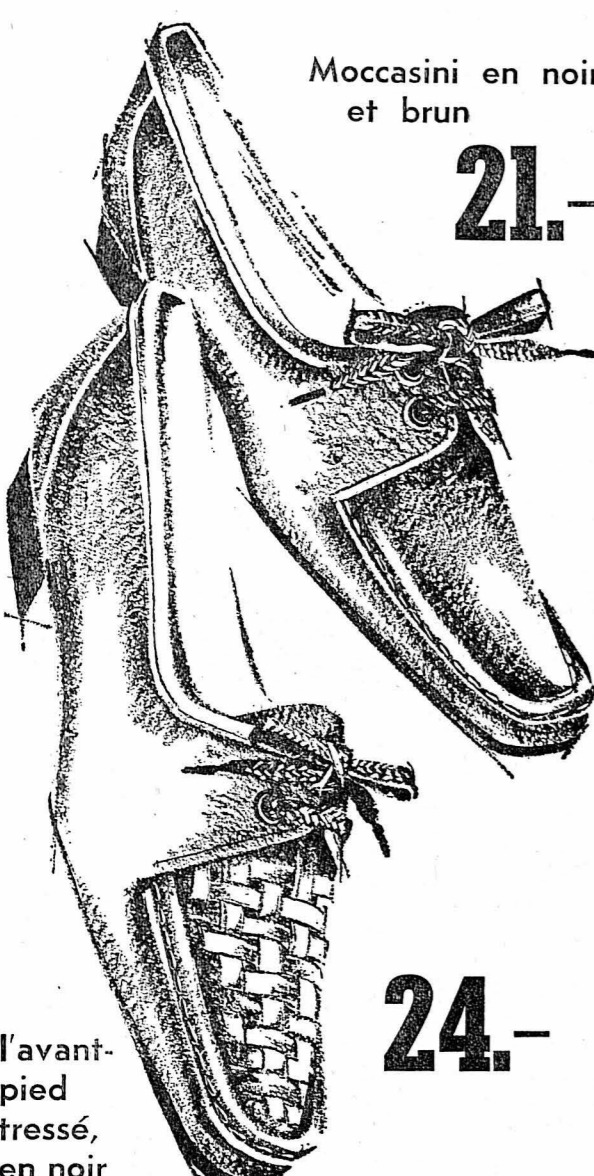

l'avant-pied tressé, en noir et beige

24.-

7, rue des Epancheurs
près de la place Pury, Neuchâtel

A NETASEC

Moulin 15
pas d'action, mais
prix exceptionnels

- en 8 heures, vos vêtements nettoyés, apprêtés et repassés
- 1 complet . . . 5.-
- 1 manteau . . . 5.-
- 1 pantalon . . . 2.-
- 1 pull . . . 1.-
- 1 veste daim . . . 10.-
- Rideaux 2 paires . . . 15.-
- 6 kg vêtements sans repassage . . . 10.-

Du 1er mai à fin septembre le magasin est fermé le samedi après-midi et le lundi matin.
Ouverture le matin dès 7 h 30, l'après-midi dès 13 h 30

BAS élastiques pour VARICES

Si vous recherchez avant tout un bas de qualité et de longue durée, faites l'essai d'un de nos nombreux bas spécialement conçus pour jambes fatiguées ou fortes varices. Bas très légers pour l'été.

Y. REBER Bandagiste A.S.O.B.
19, fbg de l'Hôpital
2me étage, Neuchâtel
Tél. (038) 5 14 52

AU CORSET D'OR
Rose-Guyot
Neuchâtel

GROSSESSE
Ceintures spéciales dans tous genres

PENSEZ
pour un anniversaire, un jubilé, à offrir des

ARMOIRES
de familles, peintes sur bois, porcelaine, papier, parchemin.

R. Vuille-Robbe
Atelier d'art
30, fbg de l'Hôpital
tél. (038) 5 22 86

GOÛT DES MOINES
GODET VINS AUVERNIER

A vendre
vaurien
état de neuf.
Tél. (038) 3 19 08.

PHILIPS



LE CHEMIN LE PLUS SÛR

pour acheter un téléviseur ou pour s'y abonner
TV à partir de 30.-
à des conditions avantageuses

vous guide chez JEANNERET & Co

RADIO - TÉLÉVISION
Neuchâtel Seyon 28 - 30 Tél. 5 45 24

E. GANS-RUEDIN
Tapis sur mesure
Grand-Rue 2
Tél. (038) 5 36 23



Haute qualité— prix bas
avec timbres Coop

Helanca Pour les jours ensoleillés: Costumes de bain fillettes en HÉLANCA élastique et souple, nombreuses combinaisons de couleurs et de des-

8 à 10 ans **14.90**
12 à 14 ans **17.90**
6 ans **11.90**

La Cité

Masserey Neuchâtel
Tél. (038) 5 59 12

SOLS ESCALIERS et TAPIS ♦ DEVIS ♦ POSES

PRÊTS Rapides Discrets Sans caution
BANQUE EXEL
Rousseau 5 Neuchâtel
(038) 5 44 04

Gonset



Bras nus, c'est frais et toujours adorablement estival

Ensemble de plage (casaque, jupe et short), coton imprimé «Soleil», fond rouge ou bleu. La casaque et la jupe se boutonnent entièrement. Short avec ceinture montée, poche et fermeture éclair. Tailles 36 à 44

39.-

Robe de plage à volants, coton blanc, pastilles marines ou rouges, encolure volantée, bretelles croisées. Tailles 34 à 42

45.-

En ville... vous apprécierez «Pescurette», parce qu'elle est jolie et à la mode, parce qu'elle chausse bien, fait la jambe élégante et la démarche jeune. A talon plat ou haut, 3 teintes mode.

Scholl

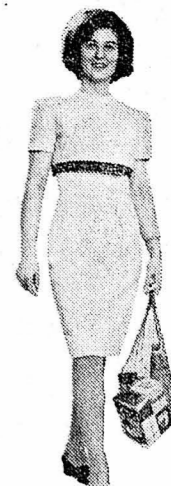

Pescurette Scholl pour votre élégance!



chez le spécialiste des soins des pieds:

PHARMACIE - PARFUMERIE - DROGUERIE
F. TRIPET
SEYON 8 - NEUCHÂTEL - TEL. 5 45 44

L'annonce reflet vivant du marché

La ville d'Avenches a accueilli le 1er forum romand des invalides
Plusieurs centaines d'handicapés physiques ont fait le bilan de leurs conquêtes sociales

Le Forum romand des invalides (premier du nom) s'est déroulé dans la ville d'Avenches, dans le Nord vaudois, dimanche dernier, et a réuni plusieurs centaines d'handicapés physiques sur la place de l'Amphithéâtre...

ter dans ce sens : M. Ernst Jaggi, d'Olten, est en effet, conseiller aux Etats. Il est infiniment probable qu'une bonne part des conquêtes sociales réalisées par les invalides, sur le plan suisse, découle de ses efficaces interventions...

Un exemple de courage

Les invalides ont à leur tête un homme qui est bien placé pour plaider leur cause et qui se dépense sans compter...

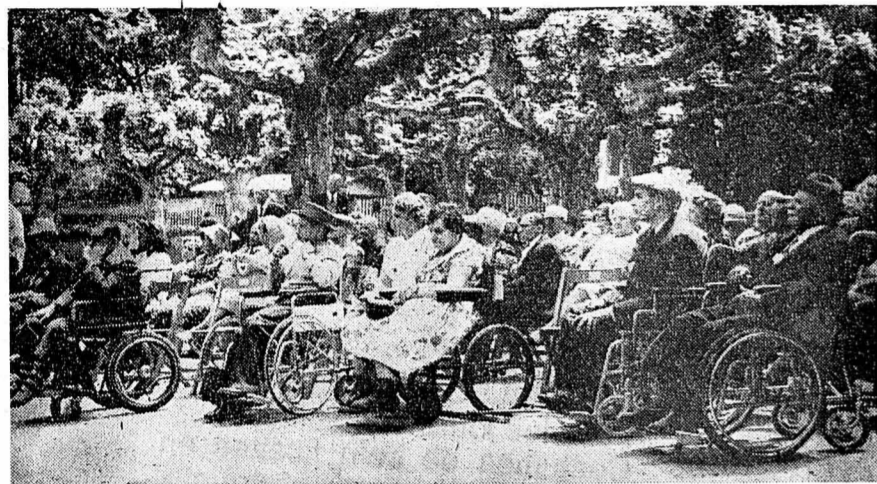

Une vue du premier Forum romand des Invalides

(Avipress - Terrier)

Près d'Onnens

Un tracteur se met en marche et renverse un agriculteur

De notre correspondant : Un grave accident s'est produit, hier vers 17 h 15, au lieu dit « En Gallière » (commune d'Onnens).

Il tombe dans le lac et est sauvé de justesse

(sp) Hier, vers 14 heures, M. Alfred Burdet, d'Ecublens, se trouvait sur un ponton situé à 200 mètres au large de « la Pichette », entre Saphorin et Vevey. Il était occupé à placer des canalisations...

Un gosse grièvement blessé

(sp) Hier, à 11 h 50, à Renens, le petit Henri di Giovanni, demeurant avenue Epeney 10, a été renversé par un automobiliste, près de chez ses parents. Il a fallu le transporter à l'hôpital cantonal, le crâne probablement fracturé.

Décès du directeur des Imprimeries Réunies

LAUSANNE (ATS). — M. Marcel Heng, directeur des Imprimeries Réunies qui imprimait la « Feuille d'avis de Lausanne », et la « Tribune de Lausanne », est décédé brusquement hier matin, à l'âge de 60 ans.

Gros incendie au-dessus de Sion

Le feu a fait rage mardi soir au hameau de Flanthey sur territoire de la commune de Lens, au-dessus de Sion. Il était 19 heures environ lorsque l'alerte fut donnée. Des flammes de plusieurs mètres s'échappaient d'une grange sise au lieu dit « Condémnes ».

Après avoir donné l'assurance aux invalides que les hommes au pouvoir n'oublient pas leurs soucis, M. Willy Donzé devait conclure : « Le témoignage que vous donnez au jourd'hui, votre présence ici, sont des signes d'optimisme ».

M. Alfred Borel opina en préchant « l'approche humaine plus que sentimentale », mais en estimant qu'aucun « miracle » ne se produirait tant que la révision de l'assurance-invalidité n'entrerait pas en vigueur.

M. Armand Gaillé, âgé de 70 ans, travaillait aux champs. Il était occupé à charger du foin, sur un terrain en pente, au moyen d'un tracteur auquel était accouplé un char et une presse.

M. Gaillé, relevé grièvement blessé a été transporté à l'hôpital d'Yverdon, après avoir reçu les premiers soins du docteur Gehri, de Bonvillard. Hier soir, vers 21 heures, son état était jugé comme sérieux.

Le Groupe romand des études latines a tenu séance à Payerne au mois de mai. Attirés par un programme scientifique d'un grand intérêt, plus de soixante participants se réunirent dans la belle salle du tribunal.

Un savant romand de passage en Suisse, M. C. Dalcovich, recteur de l'Université de Cluj, présenta la première communication scientifique. Il fit une synthèse magistrale des connaissances sur l'histoire de son pays — la Dacie d'alors — à l'époque romaine.

Payerne: congrès des latinistes romands

l'emplacement de Rome, à l'origine du fameux sanctuaire d'Hercule. Après un vin d'honneur offert par la municipalité de Payerne, les congressistes terminèrent la journée en visitant l'abbatiale si remarquablement restaurée ces dernières années.

Au deuxième jour de sa session constitutive, le Grand conseil bernois avait à désigner toute une série de commissions permanentes dont les membres avaient été élus sur propositions des groupes.

BIENNE AU GRAND CONSEIL BERNOIS Approbation tacite de la répartition des directions entre conseillers d'Etat

Le conseiller fédéral Tschudi y représentait le gouvernement, tandis que MM. Pierre Graber et Dominique auf der Maur conduisaient respectivement une délégation du Conseil national et du Conseil des Etats.

M. Robert Bauder, directeur de la police, a été élu vice-président du gouvernement, par 132 voix. L'assemblée a ensuite approuvé tacitement la répartition des directions entre les membres du Conseil exécutif.

L'EXPRESS Président du conseil d'administration: Marc WOLFRATH Rédacteur en chef: Jean HOSTETTLER

C'est à MIGROS qu'on achète un CAFÉ vraiment bon!

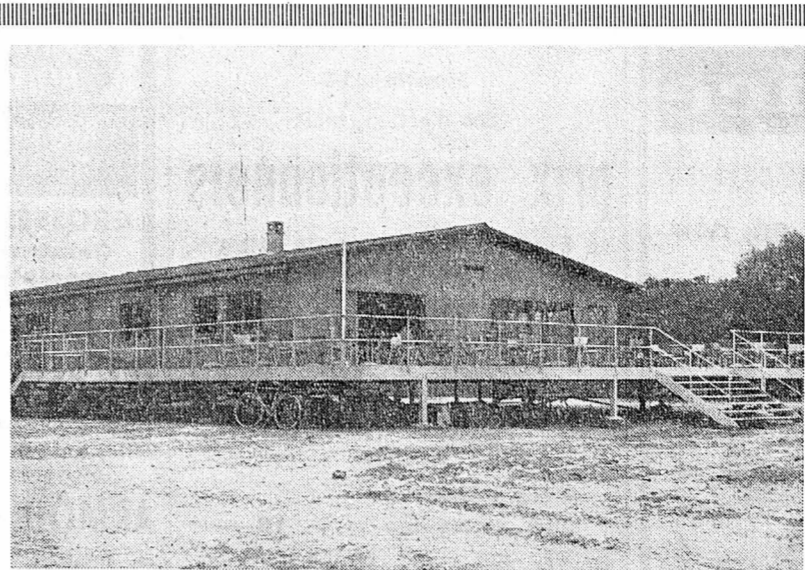

Le restaurant de la nouvelle plage et sa vaste terrasse.

(Avipress - Périsset)

ESTAVAYER-LE-LAC

La nouvelle plage est ouverte mais sera inaugurée au début de juillet

OUVERTE au public samedi 4 juin, la nouvelle plage communale d'Estavayer sera inaugurée officiellement le samedi 2 juillet. C'est ce qu'a décidé la commission de la station balnéaire stabiavoise formée de représentants du Conseil communal et de la Société de développement.

Il est prévu lors de cette journée une visite des installations, sous la conduite de M. Gustave-L. Routin, directeur de l'Edilité, des démonstrations du téléski nautique

par une équipe de spécialistes, une réception des invités et naturellement un discours de circonstance par le syndic de la localité, M. Jacques Bulet.

Bien que déjà mise en exploitation, la plage communale aura, le jour de l'inauguration, une physionomie assez différente qu'actuellement. De nombreux aménagements restent encore à faire: route, places de parc et de jeux, etc.

Charmey: un bâtiment de cinq logements endommagé par le feu

Dégâts: plusieurs milliers de francs

Hier, vers 21 heures, un début d'incendie s'est déclaré dans la « maison Gremion », propriété de M. Isidore Tornare, aux Arses, sur le territoire de la commune de Charmey. Ce bâtiment est situé au-dessus du village de Charmey et l'on y parvient par un chemin qui quitte la route cantonale « En Coppex ».

JURA

REUCHENETTE — Arrestation

(c) Dans la nuit de dimanche à lundi, un inconnu s'empara d'une voiture stationnée devant l'hôtel des Treize-Cantons, à Saint-Imier. A la sortie du tunnel routier de Reuchenette, direction Biemme, il perdit la maîtrise du véhicule qui enfonce, sur plus de dix mètres, la barrière bordant la voie de chemin de fer.

était entreposé. Vouloir prélever quelques litres de liquide pour le moteur d'une faucheuse, M. Dafflon s'éclaircit à l'aide d'un falot-tempête. Au contact de la flamme de ce dernier, des émanations de gaz s'enflammèrent et le fût commença à brûler.

L'alarme fut immédiatement donnée. Des voisins organisèrent le secours. Sans attendre l'arrivée des pompiers, ils s'emparèrent du matériel pour la lutte contre le feu et parvinrent à mettre une lance en batterie.

Des voisins organisèrent le secours. Sans attendre l'arrivée des pompiers, ils s'emparèrent du matériel pour la lutte contre le feu et parvinrent à mettre une lance en batterie. Par la suite, avec le corps de sapeurs-pompiers de Charmey, puis le camion-tonne-pompe de Bulle, le foyer fut si bien attaqué que l'on put limiter les dégâts.

FÉTIGNY — Avec les tireurs

(c) Quelque 950 tireurs broyards ont pris part, samedi et dimanche, au concours de sections fort bien organisé par la Société de tir de Fétigny. Le jeune Bernard Carrel, de Torny-le-Grand, s'est classé premier avec le brillant résultat de 85 points.

DELLEY Brûlé au second degré

(c) Le jeune Daniel Piller, 16 ans, fils d'Ernest, domicilié à Delley, était occupé, hier, vers 11 heures, à brûler des branches dans le verger paternel. Il versa un peu d'essence sur le tas qui provoqua une petite explosion en s'enflammant.

RIAZ — Auto contre tracteur

(c) Hier, vers 15 h 40, un automobiliste de Bulle circulait de cette ville en direction de Fribourg, par Favigny. A Riaz, peu après l'intersection de la route de Fribourg par la Roche, il entreprit de dépasser un camion.

ESTAVAYER — Identification

(c) Nous avons relaté, samedi, le vol d'une voiture vaudoise près de la plage d'Estavayer. Ce véhicule avait été retrouvé complètement démolí le lendemain entre Lucens et Mondon.

Accident de travail

(c) M. Pierre Rothenbuehler, 51 ans, employé dans une entreprise d'Estavayer, versa, hier, par inadvertance de la soude caustique dans un récipient d'eau bouillante en lieu et place d'eau froide. Le liquide gicla alors contre l'ouvrier qui s'est brûlé au thorax et aux mains. On le transporta à l'hôpital d'Estavayer.

La Broye possède une S. C. F. de classe



Mlle Rachel Lambert, de Fétigny. (Avipress - Périsset)

(c) Le Service complémentaire féminin lance chaque année des appels aux jeunes filles du pays afin de les engager à endosser volontairement pendant quelques semaines le costume bleu qu'on connaît bien.

L'une d'elles, Mlle Rachel Lambert, de Fétigny, peut se vanter de servir sa patrie au plus près de sa conscience. En effet, cette Broyarde occupe les fonctions de chef de groupe dans sa compagnie de S.C.F.

Au civil, elle cumule les postes de secrétaire de l'Association broyarde des sous-officiers et de la section de l'Association romande des troupes motorisées. Tout récemment, elle obtenait le challenge des conductrices militaires offert par le colonel Vodoz, des écoles de recrues de Lausanne, et le challenge Wetzel, commandante des S.C.F. suisses.

RESTAURANT Pour une bonne A.B.C. PIZZA NEUCHÂTEL

OFFRES D'EMPLOIS

Importante association professionnelle, à Bienne, cherche une réceptionniste-téléphoniste

conciergerie (emploi accessoire) Préférence sera donnée à couple sans enfants.

AXOR TSAY SOCIÉTÉ GÉNÉRALE DE L'INDUSTRIE DES PIÈCES PIVOTÉES, A NEUCHÂTEL

Le Laboratoire suisse de Recherches Horlogères à Neuchâtel, cherche une

SECRÉTAIRE habile et consciencieuse, français-allemand, si possible anglais.

VOUMARD VIROLEUSE-CENTREUSE pour calibre 5 1/2. Travail en atelier ou à domicile.

Nous cherchons: décolleteurs tourneurs mécaniciens d'outillage et de prototypes

KUDELSKI Enregistreurs autonomes NAGRA

Entreprise à succursales multiples de Suisse romande cherche pour Genève une animatrice de vente

Aimeriez-vous travailler à Berne? Le service de publicité du magazine féminin «Bouquet» cherche une

SECRÉTAIRE de langue maternelle française pour la correspondance, ainsi que pour divers travaux administratifs.

Nous engageons, pour notre parc d'emballageuses automatiques, un mécanicien

de nationalité suisse, en possession du certificat fédéral de capacité, connaissant bien son métier

COLLABORATRICE COMMERCIALE habile sachant travailler de façon indépendante.

BUCHER-GUYER Niederweningen Zürich cherche un inspecteur de vente

ADEN AGENTE pour le bureau de renseignements

EUGÈNE VUILLEUMIER S. A. NEUCHÂTEL 2, Saint-Honoré, engage

COMMISSIONNAIRE-MAGASINIER Téléphone (038) 4 14 55

mécanicien de précision capable, consciencieux, avec initiative, ayant quelques années de pratique, pour le poste de sous-chef d'atelier

jeune fille aimable pour le service de buffet; 8 heures de travail par jour.

jeune fille pour aider au ménage et au magasin. Adresser offres à Paul Debrot

Feuilleton de la «Feuille d'avis de Neuchâtel» ROLAND DANIEL Quicksilver à Golden-City

Il quitta l'avion et n'eut pas longtemps à attendre pour trouver un taxi qui le conduirait au quartier général.

Un petit homme, Shorty Lawn... Lui vous a vu, et il a immédiatement téléphoné à son patron pour lui signaler que vous arriviez ici.

même, Nat Hancock, fait partie de l'organisation et, ce qui est pire, le chef de la police, James Morgan, est à leur solde.

(A suivre.)

A Neuchâtel et dans la région

Le feu s'est déclaré dans 248 bâtiments dans le canton de Neuchâtel en 1965

La Chambre cantonale d'assurance immobilière contre l'incendie vient de publier son rapport de comptes et gestion pour 1965.

Le nombre des sinistres pour l'année est de 248, celui des bâtiments atteints de 264, dont sept ont été complètement détruits. Deux sinistres dus à la malveillance ont causé pour 463,333 fr. de dégâts. Cent cinq sinistres sont dus à la négligence ou à l'imprudence d'enfants (7) ou d'adultes (98). La foudre est tombée 37 fois, causant pour 187,279 fr. de dommages. Le mois de janvier vient en tête de la liste noire des incendies avec 37 sinistres (218,641 fr.), suivi par le mois de juin : 31 sinistres (139,691 fr.). Décembre a été le mois le plus calme avec 10 incendies (8188 fr.).

Les 248 sinistres de l'année se répartissent comme suit par district : Neuchâtel 69 ; Boudry 37 ; Val-de-Travers 27 ; Val-de-Ruz 20 ; le Locle 32 ; la Chaux-de-Fonds 63. Pour ces 248 sinistres, la Chambre d'assurance a versé 1,892,600 fr. d'indemnités.

Éléments naturels

Les dommages causés par les éléments naturels se sont élevés à 365,632 fr. La participation des propriétaires, fixée par la loi à 200 fr. par sinistre, représente 36,800 fr., et le montant des indemnités payées 328,832 fr. pour 184 bâtiments. Le dimanche 17 janvier 1965, un terrible ouragan s'était abattu sur le canton ; le vent, atteignant des pointes de 125 km/h, avait surtout causé des ravages dans le district de Boudry. Ce jour-là, 145 bâtiments ont subi des dommages plus ou moins importants.

La valeur des 31,151 bâtiments assurés par vingt compagnies, dans le canton, représente 3,695,497,900 fr. Le sinistre le plus important en 1965 a été provoqué par la foudre qui a anéanti une ferme de la Chaux-du-Milieu, le 7 juillet, causant pour 155,800 fr. de dommages, et le plus petit dû à une imprudence, a fait pour 7 fr. de dégâts.

Comptes

Le compte d'exploitation boucle par un déficit de 195,199 fr. 75 ; les dépenses ont été de 3,927,502 fr. et les recettes de 3,732,302 fr. 25.

Au compte de profits et pertes, le produit du fonds de réserve et des fonds spéciaux est de 696,271 fr., et le bénéfice sur les titres remboursés de 27,495 fr. 65. Déduction faite du déficit d'exploitation, le boni de l'exercice est de 528,566 fr. 90.

4590 pompiers

Dans son rapport, l'expert cantonal de la police du feu constate que les communes poursuivent l'effort qu'elles font pour prévenir et lutter contre l'incendie. Malgré les résultats obtenus, un gros travail reste à faire, la preuve en est fournie par la statistique d'incendie. Si l'on examine les causes, on constate que 50 % des sinistres aurait pu être évité. Ce 50 % est notamment composé de négligences et d'imprudences.

L'effectif des corps de sapeurs-pompiers du canton étant de 4590 unités au 31 décembre 1965, il est en augmentation de 54 unités sur l'année précédente.

VAL-DE-TRAVERS

LES VERRIÈRES Pas de naissance en mai

(c) On n'a pas enregistré de naissance ni de mariage pour le mois de mai aux Verrières. Il y a eu deux publications de mariages. Décès : 10 mai 1966, Moil, René Herbert, né le 4 janvier 1898, époux de Charlotte-Suzanne, née Fischer ; 30 mai 1966, Guenot, Louis-Nicolas, né le 2 novembre 1909, époux de Inès-Bertha, née Jeannin (décès à Fleurier).

COUVET — Etat civil de mai

Naisances : 1er. Borelli, Nicola-Giovanni, fils d'Enzo et de Leuzia-Teresa, née Regazzoni, à Sainte-Croix ; 3. Alonso, Aida, fille d'Angel et de Aida, née Gonzalez, à Couvet ; 4. Tschanz, Laurence-Ida, fille de Bernard et de Gemma, née Zilli, à Brot-Dessous ; 10. Babolin, Gian-Claudio-Paolo, fils de Giuliano et de Maria, née Antonello, à Couvet ; 12. Raymond, Mary-Claude, fille d'Albert et de Claudine, née Cuany, à Travers ; 22. Carminati, Stéphane, fils de Francesco et de Johanna, née Leuba, à Couvet ; 25. Scheuermann, Christine, fille de Walter et de Maria-Tecla, née Bernardini, à Couvet ; Navarro, Francisco, fils de Francisco et de Martina, née Novel, à Couvet ; 26. Bachmann, Elisabeth, fille de Georges et de Marie-Elisbeth, née Gerber, à Couvet ; 30. Dupont, Laurence, fille d'André et de Yolanda, née Morandi, à Couvet.

Mariages : 4. De Carlo, Giuseppe-Raffaele, et Murra, Anna-Concetta, les deux de nationalité italienne ; 7. Aebly, Jean-Claude, Fri-bourgeois, et Evard, Claudine-Gabrielle, de nationalité française ; 13. Mondaini, Sergio, et Valle, Antonette-Maria, les deux de nationalité italienne ; 14. Fivaz, Francis, Neuchâtelois, et Heller, Heidemarie-Christa, de nationalité allemande ; 21. Barraud, Michel-Alexandre, Valdois, et Couillet, Charlotte-Claire, de nationalité française.

Décès : 16. Stahli, Henri, né en 1884 ; 18. Emery, Maria-Marguerite, née en 1879 ; 31. Droz-dit-Busset, Alfred-Willy, né en 1935.

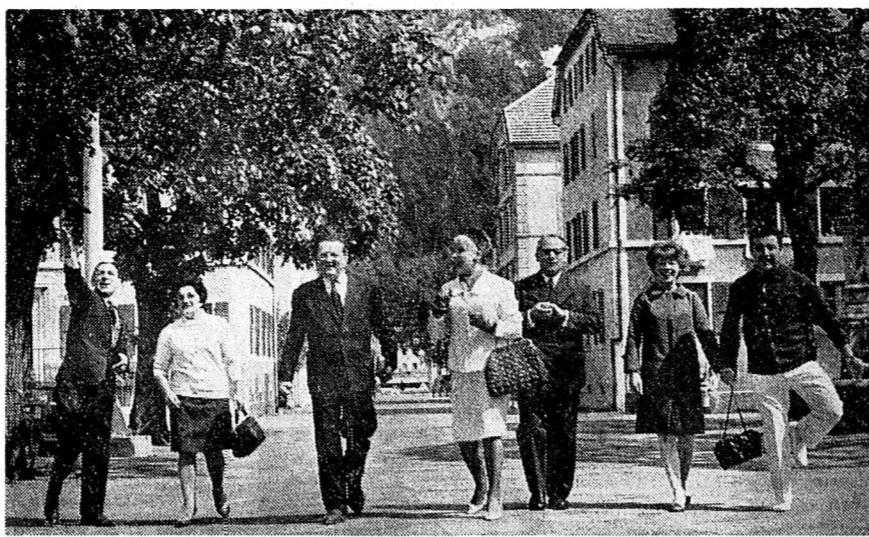

Joyeux retour de la Ferme-Robert.
(Avispress - Schelling)

Avant d'entrer au Couvent

Les « Mousquetaires » ont dégusté le vin blanc à la Ferme-Robert

Les vedettes de l'opérette « Les Mousquetaires au couvent », en préparation pour les journées cantonales des tireurs neuchâtelois, sont arrivées à Fleurier. Elles ont fait bon commerce dans un hôtel de la Promenade puis ont mis de l'ambiance à la rue du Grenier.

Après une saison poussiéreuse dans les coulisses des théâtres de France et de Navarre, elles ont pu prendre un salutaire bol d'air pur et l'ont apprécié.

Au nombre de six, elles sont montées à la Ferme-Robert où, non seulement les biches craintives mais aussi un chamouïs les ont honorées de leur présence. Cependant, la beauté du paysage sous un ciel immuablement bleu les a séduites encore davantage.

« Quel coin merveilleux, fut l'opinion unanime, et comme votre vallée mériterait d'être mieux connue des amateurs de paix et de repos ! »

Le cicerone leur a expliqué l'insuffisance actuelle de l'équipement touristique auquel il faudra absolument remédier. Là-haut, dans la vieille ferme, près du lieu légendaire où un Robert soutint un combat homérique contre l'ours, les choses du temps passé ont provoqué l'admiration : le four à pain, les rouets, les étains, les cuivres, les lampes à pétrole, ces inhabituels objets familiers quand on vient de Marseille, de Lyon ou d'Evreux. Enfin, on passa à la dégustation d'un

excellent blanc du pays. « Ne bois pas trop, disait Yvonne Leclerc prudente au jeune premier André Simon, sinon, en descendant, tu vas donner des frissons aux passagers de ta voiture... » G. D.

Pour compléter l'équipement électrique de Travers

(c) Le Conseil communal demande au Conseil général de lui accorder un crédit de 56,800 fr. en vue de compléter l'équipement pour le passage de 13,000 volts à 16,000 volts, dans les stations du village et des environs. Au rapport présenté il y a une année, un élément nouveau est venu se greffer concernant l'entreprise Neusynta S.A., laquelle envisage plus de modifier ses installations tout en signalant qu'elle aurait besoin d'une puissance réduite à 40 kW.

L'exécutif, après avoir étudié le problème, s'est arrêté à la construction d'une nouvelle station à proximité de Neusynta S.A. avec départs différents, soit : basse tension pour l'entreprise précitée et le téléski (raccordement à la station existante) ; basse tension pour les immeubles abritant les ménages Junod et Raemy ; haute tension pour l'alimentation de la station Verschez-Montandon en équipant en haute

Les policiers se mesurent au pistolet

Le 1er juin s'est déroulé au stand de Pierre-à-Bot à Neuchâtel le troisième championnat de tir au pistolet des policiers neuchâtelois, organisé par le groupement sportif de la police cantonale. Cette rencontre s'est disputée entre les polices locales de Neuchâtel (N), de la Chaux-de-Fonds (CH), du Locle (LL), du district de Boudry (B) et de la police cantonale (PC).

Voici les principaux résultats, soit les tireurs ayant obtenu une couronne :

1. Pierre Galland (N), 147 points ; 2. Ernest Gafner (PC), 144 ; 3. André Maret (PC), 143 ; 4. Gilbert Marchon (N), 142 ; 5. René Peltier (PC), 142 ; 6. Léon Eltschinger (PC), 141 ; 7. François Bossy (CH), 140 ; 8. Walter Kung (PC), 139 ; 9. Bernard Sandoz (LL), 138 ; 10. Gérard Bovigny (PC), 138 ; 11. Albert Liniger (LL), 137 ; 12. Marcel Jannin (PC), 136 ; 13. Paul Jeanjaquet (PC), 14. Alexandre Gavillet (PC), 15. Jean-Pierre Fasnacht (CH), 16. André Kohler (CH), 17. Georges Vuilleumier (CH), 18. André Guye (PC), 19. Jacques Portner (CH), 20. Charles Moser (PC), 21. Fernand Greiffillat (PC), 22. Maurice Quinche (N), 23. Bernard Woodliff (PC), 24. Richard Pelletier (N).

Le challenge interclub a été gagné définitivement par la police cantonale avec 8 résultats, moyenne 140 points, suivie par la police locale du Locle, celle de la Chaux-de-Fonds, de Neu-

VAL-DE-RUZ

FONTAINEMELON Commission scolaire

(c) Dans sa dernière séance, la commission scolaire, présidée par M. Jacques Liengme, a siégé en présence des membres du corps enseignant.

M. Kurt Haller a été désigné comme nouveau préposé aux congés. Le président et M. Pierre Bueche, vice-président du Conseil communal, ont orienté les personnes présentes sur les projets de constructions scolaires actuellement à l'étude. Il y a d'abord le projet communal de Fontainemelon relatif à la mise à disposition pour quelques années des classes nécessaires pour l'enseignement dans la section préprofessionnelle, section qui groupe les élèves d'une demi-douzaine de communes. Il y a ensuite le projet intercommunal qui prévoit la construction à Cernier d'un collège intercommunal multilatéral comprenant les locaux nécessaires pour l'enseignement secondaire inférieur dans les 4 sections classiques scientifiques, moderne et préprofessionnelle. La création envisagée d'un collège multilatéral présuppose la formation d'un syndicat des communes qui y sont intéressées, les problèmes financiers devant être étudiés de manière très approfondie.

Le point le plus important de l'ordre du jour se rapportait aux projets de courses scolaires, projets étudiés et présentés par le corps enseignant puis adoptés par la commission scolaire. Les élèves du degré inférieur iront au Soliat ; ils feront leur course en car, de même que leurs camarades du degré moyen qui conduiront leurs pas dans le Kiental. Les élèves de 1re et 2me préprofessionnelles iront au glacier du Trient tandis que ceux de 3me préprofessionnelle franchiront le col de la Gemmi ; la majeure partie de ces deux courses se fera en train. Enfin les élèves de 9me année bénéficieront d'une course de 2 jours, soit d'une tournée en car qui les mènera, dans la vallée d'Arce par le tunnel du Grand-Saint-Bernard avec retour par le tunnel du Mont-Blanc et visite de Genève.

LES GENEVEYS-SUR-COFFRANE Fête des musiques

(c) C'est à la fanfare municipale « L'Harmonie » que revenait l'honneur d'organiser la fête régionale des musiques du Val-de-Ruz. Un comité très actif a su travailler pour assurer le succès de cette grande manifestation.

Samedi soir, à l'annexe de l'hôtel des Communes, un grand bal a réuni les amis des musiciens. Le dimanche, les fanfares du vallois se sont retrouvées aux Geneveys-sur-Coffrane pour participer tout d'abord au défilé de marche, puis pour se grouper sur le terrain de la S.F.G. Chaque société a présenté l'après-midi un fort beau programme musical et a su démontrer tout les progrès enregistrés. Le nombreux public n'a pas ménagé ses applaudissements.

OFFRES D'EMPLOIS



OFFRES D'EMPLOIS



OFFRES D'EMPLOIS

Nous cherchons

pour entrée immédiate
ou pour date à convenir

VENDEUSES

pour nos rayons :
CONFECTION DAMES, ENFANTS,
CORSETS, PARFUMERIE.

Semaine de 5 jours
Avantages sociaux actuels

Faire offres écrites, ou
se présenter au chef
du personnel

Fabrique d'horlogerie de Saint-Blaise S. A., 2072 Saint-Blaise, cherche :

secrétaire sténodactylo

pour correspondance française - anglaise (bonnes notions d'allemand) et divers travaux de bureau. Faire offres ou se présenter.

Hôtel Touring au Lac, Neuchâtel

cherche :

portier d'étage lingères

Se présenter ou faire offres à la direction.

CAFÉ-BAR DE LA POSTE

cherche, pour entrée immédiate ou date à convenir :

sommelière garçon ou fille d'office

Faire offres ou se présenter : tél. 514 05.

FAVAG

cherche

ouvriers et ouvrières

pour divers travaux d'atelier.

Entrée : immédiate ou date à convenir.

Prière d'adresser offres écrites ou se présenter à :

FAVAG SA

2000 NEUCHÂTEL

Monruz 34

Tél. 5 66 01

Importante entreprise de la place engagerait

ÉLECTRICIEN

DIPLOMÉ

pour travaux d'installations, réparations et entretien de la partie électrique de machines spéciales.

Place offrant une grande autonomie, un travail très intéressant et varié. Appartement à disposition.

Faire offres détaillées sous chiffres B D 1738 au bureau du journal.

On cherche

JEUNE FILLE

pour aider au buffet. Congé le dimanche dès 16 heures et le lundi. Prière de faire offres au restaurant des Halles, tél. 5 20 13.

FLUCKIGER & Co, 2, avenue Formachon, PESEUX, cherchent

OUVRIER

pour travaux minutieux. On formerait éventuellement jeune mécanicien ayant les aptitudes nécessaires. Semaine de 5 jours. Place stable.

DESSINATEURS !

Une chance vous est offerte,

- de fabriquer des machines automatiques de haute précision,
- de travailler en petite série,
- de disposer d'une organisation stable bien établie,
- de bénéficier de locaux et de machines modernes,
- d'être suivis, appuyés par vos chefs et payés selon vos capacités.

Nous engageons :

JEUNE DESSINATEUR EN MACHINES (20 à 25 ans)

Les machines transfert et machines spéciales que nous fabriquons depuis 50 ans, sont vendues dans tous les continents, à des fabrications de pièces électriques, d'automobiles, d'horlogerie, de compteurs, de téléphones, de robinets, de lunettes, de serrurerie, de machines à coudre, etc. La diversité et la qualité de nos produits offrent à de bons DESSINATEURS la possibilité de mettre en pratique toutes leurs connaissances.

Venez visiter notre usine et adressez-vous à M. L. Straub. Nous désirons que vous soyez Suisse. Discretion absolue. En cas d'engagement, nous vous procurerons une chambre ou un appartement.

MIKRON HÆSLER S. A.

Fabrique de machines transfert
BOUDRY près Neuchâtel, tél. (038) 6 46 52.

EBAUCHES S.A.



cherche personnel suisse pour son département
OSCILLOQUARTZ

UN DESSINATEUR-CONSTRUCTEUR

pour des travaux de construction d'appareils électroniques et développement de circuits imprimés ;

UN AIDE-MÉCANICIEN

pour divers travaux de perçage, de fraisage, etc., à l'atelier mécanique ;

DES OUVRIERS ET OUVRIÈRES

pour divers travaux de contrôle, de câblage et d'assemblage dans ses ateliers de fabrication de quartz et d'appareils électroniques.

S'adresser à EBAUCHES S.A., département Oscilloquartz, Brévards 16, 2001 Neuchâtel, tél. (038) 5 85 01, interne No 22.

Institut de recherches scientifiques et techniques cherche un collaborateur

spécialiste en instruments

ou de formation équivalente

Nous demandons : bonne formation professionnelle, souplesse et ingéniosité, esprit de collaboration, aptitude à construire et à développer des appareils

Nous offrons : travail varié et intéressant, climat de travail agréable et indépendant, avantages sociaux d'une entreprise moderne.

Faire offres manuscrites, avec photographie et curriculum vitae, à la direction du Centre Electronique Horloger S.A., case postale 378, 2001 Neuchâtel.

CYCLISME

« Giro »: Bitossi héros de la grande étape des Dolomites

Gimondi remporte un éclatant succès
Sauf accident, Motta ne peut plus être inquiété

Gianni Motta a remporté le 49me Tour d'Italie. En effet, sauf accident au cours de la dernière étape de montagne, qui se courra aujourd'hui entre Belluno et Vittorio-Veneto, la victoire finale ne peut plus échapper au jeune champion Italien qui, cette année, s'était déjà adjugé le Tour de Romandie. Tel est l'enseignement que l'on peut tirer de la grande étape des Dolomites, marquée par une longue échappée solitaire de Franco Bitossi, passé en tête au sommet de quatre des cols, et qui a été remportée par Felice Gimondi avec 26" d'avance sur le groupe des meilleurs du classement général, à l'exception de Taccone et du Suisse Rolf Maurer, qui accusèrent à l'arrivée un retard de 4'10".

La tâche de Gianni Motta fut facilitée, il est vrai, par la passivité de ses adversaires qui, sans grande conviction, lancèrent de timides attaques dans les cols et qui, dans la descente du dernier sommet des Dolomites, ne purent profiter de deux crevaisons qui le contraignirent à mettre pied à terre alors que l'arrivée était proche. Pourtant, le parcours de cette vingtième étape, long de 215 km dont 37 km 500 empruntant des routes en terre battue, avec ses cinq cols représentant une dénivellation totale de 3576 mètres pour 52 km 800 d'ascension effective, se prêtait aux attaques. On attendait, d'ailleurs, une offensive de Zilioli, de Jimenez, d'Anquetil. Mais tous les adversaires de Motta semblaient résignés, penant, comme le maillot rose, dans la boue et dans la poussière. Dans ces conditions, Motta contrôla facilement la course. Il n'eut pratiquement jamais à intervenir pour neutraliser les hommes qui le menaçaient au classement général.

Dans la traversée de la station, de Rosso, qui souffre d'une bronchite, abandonnait. Balmamion portait alors une attaque, cette fois en compagnie du Belge Messelis, cependant que en tête, Portoluppi réussissait à lâcher Bitossi. Au sommet (1814 m, km 83), Portoluppi précédait Bitossi de 1'07" et le peloton de 3'01". Dans la descente, Bitossi revenait sur Portoluppi et tous deux, au 129me km, comptaient quatre minutes d'avance sur le reliquat du peloton, qui avait rejoint Balmamion et Messelis. A 5 km du sommet, au col de la Forcella-Cibiana, alors que la pluie commençait à tomber, Bitossi lâchait Portoluppi qu'il devançait de 3'09" au col (1536 m, km 147) cependant que, derrière, on pouvait suivre Jimenez et Zilioli, qui avaient démarré à un kilomètre du col, à 3'56" et à 4'02" Motta, Anquetil, Adorni et Gimondi.

CHANCEUX

A Furno (km 158), au bas du dernier col de la journée, Bitossi possédait encore 3'20" d'avance sur Gimondi, Motta, Zilioli, Taccone, Huysmans, Maurer, Messelis, Anquetil et Preziosi, cependant que Jimenez, retardé par une crevaison, était à 3'40". Quatre kilomètres plus loin, dans les premiers lacets du col Durant, Jimenez revenait sur le groupe du maillot rose en compagnie d'Adorni, auteur d'un magnifique retour. Rolf Maurer, distancé un instant, recollait à ce petit peloton avant d'être à nouveau lâché. Au sommet du col (1601 m, km 170), soit à 44 km de l'arrivée, Bitossi devançait Messelis et Huysmans de 2'25", Balmamion, Gimondi, Zilioli, Anquetil, Motta, Adorni, Jimenez, Schiavon et Taccone de 2'55". Dès le début de la descente, Gimondi, à la suite d'un écart de Taccone, heurtait un mur et faisait un authentique saut périlleux, sortant miraculeusement in-

demme de cet accident et réussissant, en l'espace de quelques secondes, à reprendre la route.

ULTIME ÉCHAPPÉE

Peu après, Motta était victime d'une crevaison et perdit une trentaine de secondes, la voiture de son directeur sportif se trouvant à une soixantaine de mètres de l'endroit où il avait mis pied à terre. Derrière Bitossi, Zilioli, Jimenez et Huysmans étaient parvenus, toutefois, à annuler leur retard. L'avance de Bitossi n'était plus que de 1'30" à 31 km de l'arrivée. Le maillot rose crevait une seconde fois, mais, au prix d'une belle poursuite, il revenait sur le groupe Zilioli qui, à 12 km de l'arrivée, mettait fin à l'aventure de Bitossi.

Aux portes de Belluno, Gimondi surprenait les hommes de tête et terminait avec 26" d'avance sur son équipier Adorni, vainqueur du sprint du petit peloton comprenant le maillot rose et tous les meilleurs du classement général, à l'exception de Taccone et Maurer.

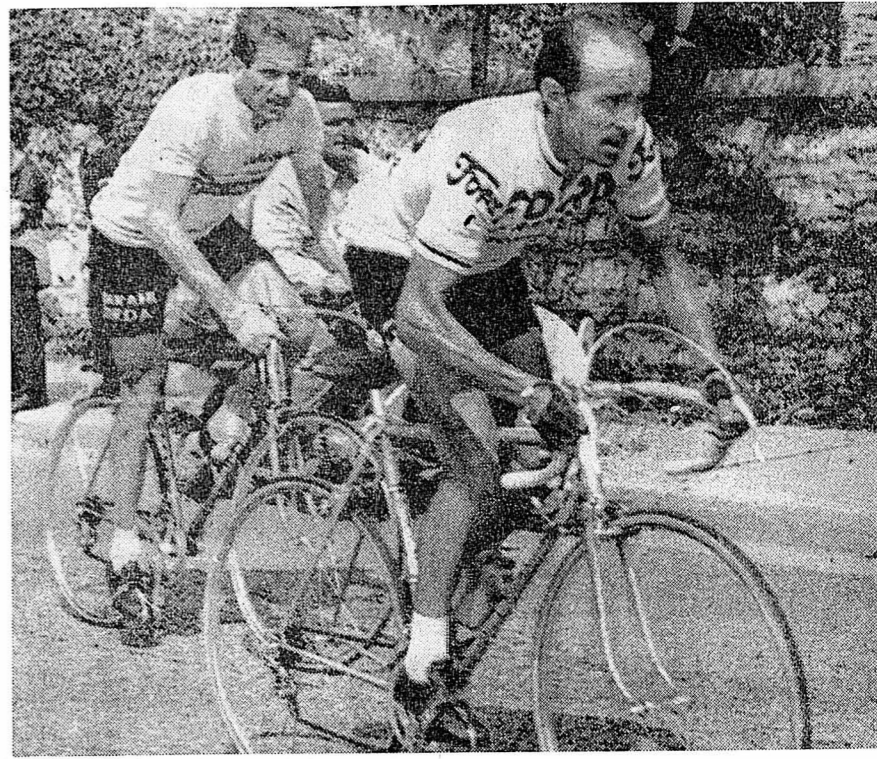

SURPRENANT. — Jimenez (au premier plan) a été un peu une déception dans ce Tour d'Italie. On croyait au grimpeur et quand ce fut la montagne, le brave Espagnol a disparu. Nous le voyons ici précéder Adorni.

(Téléphoto AP)

Peu après le départ, à Canazai (km 27), au bas du premier col de la journée, celui du Pordoi, le « toit » du « Giro » avec ses 2239 mètres, que l'on a baptisé « cime Coppi » pour rendre hommage à la mémoire du « campionissimo » disparu, Balmamion s'échap-

Classements

CLASSEMENT DE LA 20me ÉTAPE, MOENA - BELLUNO (215 km)

- 1. Gimondi (It), 6 h 53'15" (moyenne 31 km 207); 2. Adorni (It), 6 h 53'41"; 3. Huysmans (Be); 4. Anquetil (Fr); 5. Motta (It); 6. Bitossi (It); 7. Zilioli (It); 8. Balmamion (It); 9. Jimenez (Esp), tous même temps; 10. Maurer (S), 6 h 57'25"; 11. Vicentini (It); 12. Messelis (Be); 13. Zandegu (It); 14. Massignan (It); 15. Miele (It); 16. Schiavon (It). Puis: 34. Altig (All), 7 h 06'24"; 69. Binggeli (S), 7 h 18'31".

L'Anglais Denson, le Français Thiélin et le Hollandais Hugen, arrivés après les délais à Belluno, avaient finalement été autorisés à prendre le départ. Hugen a abandonné, ainsi que l'Italien de Rosso. L'Italien Boni n'avait pas pris le départ.

CLASSEMENT GÉNÉRAL

- 1. Motta (It), 101 h 23'49"; 2. Zilioli (It), à 3'46"; 3. Anquetil (Fr), à 4'29"; 4. Jimenez (Esp), à 5'33"; 5. Gimondi (It), à 6'38"; 6. Balmamion (It), à 6'46"; 7. Adorni (It), à 7'49"; 8. Bitossi (It), à 9'29"; 9. Taccone (It), à 10'40"; 10. Maurer (S), à 20'17"; 11. Zandegu (It), 101 h 46'49"; 12. Schiavon (It), 101 h 49'41"; 13. Altig (All), 101 h 50'21".

L'étape d'aujourd'hui

Avant-dernière étape: Belluno-Vittorio Veneto (181 km avec l'ascension du col de San-Boldo (706 m km 93) et du col du Bosco (1045 m, km 150).

pa, rejoint par Jimenez, Zilioli et Mugnaini. Mais à trois km du sommet, Motta, Bitossi, Schiavon et Partesotti revenaient sur les hommes de tête. Au sommet (km 28,5), Bitossi passait premier devant Zilioli et Jimenez, tandis que le gros du peloton suivait à une cinquantaine de mètres. Dans la descente, Bitossi lâchait Zilioli et augmentait son avance, qu'il portait à 50" au bas du col du Falzarego, après 48 km de course.

COURSE-POURSUITE

Dans l'ascension du second col, Bitossi était encore premier avec 34" d'avance sur Portoluppi et 1'50" sur le peloton. Bitossi était rejoint dans la descente par Portoluppi et tous deux passaient à Cortina-d'Ampezzo (km 74,5), au bas du col des « Tre-Croci », avec 1'31" d'avance sur le groupe.

Maurer gêné par la poussière

« Les nuages de poussière dans lesquels nous roulions, m'ont empêché de revenir sur le groupe du maillot rose », affirmait Rolf Maurer après l'arrivée à Belluno où, en compagnie de Taccone notamment, il accusait un retard de 4'10" sur Felice Gimondi et de 3'44" sur Motta et les meilleurs du classement général. Les coureurs d'abord sous la pluie, ensuite dans la poussière qui les faisait ressembler à de véritables statues de plâtre. Rolf Maurer a terminé dans un piteux état.

« J'ai été lâché près du sommet du dernier col. Au début de la descente, je comptais une vingtaine de secondes de retard sur Motta. La poussière m'empêchait, cependant de voir ce qui se passait devant et je n'ai pu rejoindre, ajoutait le Zurichois. Sur le plat, il accusait, en compagnie de Taccone, un retard de 2'04" sur Bitossi et de 44" à peine sur le groupe de Motta.

Les favoris engagèrent alors une véritable course-poursuite avec Bitossi, qui eut pour résultat de creuser l'écart entre eux et leurs poursuivants, dont Maurer et Taccone. Rolf Maurer a néanmoins de nouveau gagné une place au classement général, à la suite de l'effondrement de Rudi Altig. Il est maintenant dixième.

René Binggeli, limité désormais par la discipline d'équipe, mais aussi par sa forme défective, a terminé en 69me position (c'est également son numéro de dossard) avec 25'16" de retard sur Gimondi.

Anquetil reconnaît la défaite

Jacques Anquetil, ainsi d'ailleurs que tous les adversaires italiens du maillot rose, acceptaient sportivement le verdict de la grande étape des Dolomites à Belluno.

« Les écartés au classement général étaient vraiment trop grands pour pouvoir espérer les annuler en une seule étape, déclarait Anquetil à sa descente de vélo. De plus, il était pratiquement impossible de démarrer sur les routes en terre battue des deux derniers cols. Enfin, Motta a bien contrôlé la course et il était impossible de le lâcher », ajoutait le Normand.

Etape meurtrière au critérium du « Dauphiné libéré »
L'Espagnol Gabica nouveau maillot jaune

La première étape de montagne du Critérium du « Dauphiné Libéré », Saint-Etienne-Allevard-les-Bains, aura été particulièrement meurtrière, et ce soir à l'arrivée, 75 coureurs, seulement, ont terminé dans la station thermale. On note vingt abandons.

DRAMATIQUE

Une longue échappée a été déclenchée aux portes de Givors, au 37me kilomètre, par l'Espagnol Momene et le Français Chappe, qui devaient prendre jusqu'à 10 minutes d'avance. Mais cette avance a diminué à partir du premier col, celui de Cruzille.

Dans le col du Relais-du-Chat, une nouvelle route qui s'élevait à 1504 m, Chappe, terrassé par la fatigue et le soleil, abandonnait. Seul Momene continuait sa course et passait au sommet avec 155" d'avance sur le Suisse Haggmann, Raymond Poulidor et l'Espagnol Gabica. Le maillot jaune Zilverberg, en perdution, était noté à 8'20". Pingson, l'un des favoris, abandonnait, ainsi que le champion de France Anglade.

Dans la descente, de nombreuses chu-

tes se produisirent, et l'ex-champion de France amateur Jean Dumont devait être transporté à l'hôpital de Chambéry.

Sur le plat entre le Bourget-du-Lac et Chambéry, au pied du col du Granier, un match-poursuite s'engageait. En tête, Momene assoiffé, s'arrêtait à une fontaine et laissait partir Poulidor, Gabica, Gonzales, Guimhard, Haggmann, qui s'étaient regroupés. Au sommet du col, Poulidor battait Gabica de justesse. Gonzales passait à 45", Haggmann à 1'45", Momene à 4'10". C'était alors la plongée vers Allevard. Gonzales rejoignit Poulidor et Gabica à deux kilomètres de l'arrivée, puis démarra aussitôt pour gagner l'étape. Gabica de son côté, réglait Poulidor, peu à l'aise en fin d'étape, Haggmann victime d'une chute dans la descente du Granier devait terminer à près d'un quart d'heure.

CLASSEMENTS

Classement de l'étape: 1. Gonzales 7 h 00'29"; 2. Gabica 7 h 00'39"; 3. Poulidor même temps; 4. Raymond 7 h 02'28"; 5. Theillière 7 h 17'25".

7. San-Miguel 8. Guimhard; 9. Aimar; 10. Momene, tous même temps. Classement général: 1. Gabica 24 h 12'50"; 2. Raymond 24 h 13'28"; 3. Aimar 24 h 13'38"; 4. Poulidor 24 h 13'47"; 5. Guimhard 24 h 15'24"; 6. San-Miguel 24 h 15'28"; 7. Momene 24 h 15'33"; 8. Zilverberg 24 h 16'38"; 9. Theillière 24 h 17'25".

Bitossi ne courra pas le Tour de Suisse

Au Tour de Suisse, dont le départ sera donné dimanche, l'équipe Filotex sera privée de Franco Bitossi, vainqueur l'an passé, et de Mugnaini, qui participent au Tour de France. La formation italienne sera composée de Rolf Maurer et des Italiens Carlesi, Chiarini, Fabbri, Lenzi, Piechioti et Zanchi. Rolf Maurer pourra décider, après le Tour de Suisse, s'il participera ou non au Tour de France.

Une place au soleil pour les « sans grade »

IIe Ligue Jura Mauvaise surprise pour Tavannes

L'épilogue du championnat de IIe Ligue a réservé une grosse déception aux Tavannes. En effet, la modeste formation de Buren, inamovible lanterne rouge durant la quasi-totalité de la saison, a finalement réussi à « coiffer au poteau » l'équipe de Tavannes et a, ainsi, sauvé sa place dans cette catégorie. Damage pour les Tavannes qui le sort leur ait été si néfaste, mais il est juste de souligner aussi que l'entente n'a pas été toujours parfaite au sein de ce club. C'est peut-être là que réside le pourquoi de l'échec.

RIEN N'EST JOUÉ

La première rencontre pour l'ascension en IIe Ligue opposait Courrendlin et Reconvoir. Le premier nommé a dominé son

groupe au cours de la saison, caracolant en tête avec une marge de plus de 10 points d'avance, alors que Reconvoir dut en découdre avec Aurore, lors d'un match de barrage, pour s'aroger le droit de participer aux finales. Le départ pris dans ces ultimes joutes par les hommes de l'entraîneur Menteli est des plus prometteurs, bien que ce ne soit finalement qu'un petit but d'écart qui ait partagé les deux prétendants à la 2me Ligue. Rien n'est, cependant, encore joué, car Reconvoir, qui rencontrera Aarberg dimanche prochain, a démontré d'excellentes qualités; mais, face à Courrendlin, la chance l'a boudé.

QUI REMPLACERA SOYHIÈRES On a suivi, en quelque sorte, dimanche

passé, les matches aller des demi-finales de la poule d'ascension en IIe Ligue. Le déroulement des opérations est, en effet, le suivant: les vainqueurs de groupe sont opposés deux à deux, en matches aller et retour; les vainqueurs de ces duels se rencontreront alors et c'est seulement à ce moment-là qu'on connaîtra la formation qui remplacera Soyhières. Mervelier, en éliminant La Joux (10-1) a clairement laissé percevoir ses intentions, et l'équipe du val Terbi se qualifiera pour rencontrer Boncourt ou Cornol. La confrontation entre ces deux derniers clubs s'est soldée par une demi-surprise car on ne pensait guère que Cornol serait à même de tenir Boncourt en échec dans son propre fief. Le match retour promet de belles émotions aux supporters des deux clubs!

Tous les espoirs sont désormais permis aux juniors A delémontains, qui n'ont laissé aucune chance à Lyss. Un point leur est encore indispensable face au vainqueur du match Victoria. Thourou peut accéder dans la catégorie des interrégionaux.

J.-P. M.

BOXE Burrini affrontera Mc Gowan à Londres

L'Italien devrait conserver son titre

« Si McGowan veut le titre, il devra livrer le plus grand combat de sa vie », c'est avec ces paroles que l'Italien Burrini, champion du monde des poids mouches, a commencé son entraînement final pour la défense de son titre contre l'Ecosseis McGowan, champion britannique de la catégorie.

d'arbitre et aussi pour donner des conseils à son « poulain ». Ce championnat du monde aura lieu mardi 14 juin à Londres.

EXCELLENTE IMPRESSION

Burrini s'est livré à trois furieuses reprises d'entraînement avec son partenaire argentin Miranda, qui boxera au même programme contre l'Irlandais McCann. L'Italien, très rapide et frappant très sec, a attaqué son adversaire sans répit pendant les trois reprises, faisant excellente impression avec ses coups lancés sous tous les angles. Miranda a donné une bonne réplique, surtout par ses crochets à gauche et à la mâchoire. Les échanges sont devenus tellement animés que Mulas, entraîneur de Burrini, est monté sur le ring pour servir

● A Newcastle, le champion britannique des poids légers Cullen a récemment conservé son titre en battant le prétendant au titre Edwards par arrêt de l'arbitre à la 5me reprise. Au cours de la même réunion, l'ancien champion britannique des moines, Swift s'est imposé aux points, en dix reprises, sur l'Allemand de Berne Wiczorek.

NATATION Organisation des championnats d'Europe de 1970 Genève renonce

La Fédération suisse de natation a renoncé à déposer la candidature de Genève pour l'organisation des championnats d'Europe de 1970. La nouvelle piscine couverte de Genève sera ouverte cet automne, mais il y manquera le plongeur pour le concours à dix mètres. La construction de ce plongeur dans les délais n'a pas pu être assurée par les autorités genevoises.

Brouille

● L'équipe militaire suisse a remporté le tournoi international de pentathlon moderne qui avait lieu dans la région de Londres. Individuellement, l'épreuve a cependant été dominée par l'Anglais Fox, qui a devancé tous ses rivaux de plus de 600 points.

● Le Canadien Ed Reigle a renouvelé pour deux ans le contrat qui le lie avec la Fédération allemande de l'Ouest de hockey sur glace. Reigle, il y a deux ans avait conduit Berne au titre national. Cette année sous sa direction, la formation germanique a obtenu, en Yougoslavie, sa qualification pour le groupe A du championnat du monde.

ATHLÉTISME Aux Etats-Unis la valeur n'attend pas le nombre des années

Jim Ryun à un pas du record du monde du mile

A peine l'incroyable exploit de Tommy Smith s'est-il estompé dans les esprits, que des performances, qui ne cèdent guère à celle du magnifique Noir américain, nous parvenaient d'outre-Atlantique. A Los-Angeles, tout d'abord, où lors d'une réunion internationale, un certain Jim Ryun s'est payé le luxe d'approcher à un dixième (3'53"7) le record du monde du mile que détient Jazy. Le plus surprenant de cet exploit réside surtout dans la manière. Car Ryun, qui n'est âgé que de 19 ans et dont la taille frise les 1 m 90 pour un poids de 68 kg — n'est passé qu'en 3'39"3 aux 1500 mètres, alors que le Français, lorsqu'il fit basculer Snell de son piédestal, était passé en 3'38"4. L'Américain a couvert les 440 derniers yards en 55"2. Avec un train plus rapide jusqu'aux 1500 mètres, ce dernier aurait pulvérisé le record mondial. Ce ne sera sans doute que partie remise. Mais quand on pense à tout le mal que s'étaient donné Jazy...

REMARQUABLE

Ce n'est évidemment pas le seul exploit

du week-end, peu s'en faut; nous passerons sur les 13'38" de Lindgren au 5000 m, quoique ce dernier ait, de la sorte, égalé le record des Etats-Unis, pour nous attaquer plus volontiers aux 440 yards en 45"2 de Lewis, à Sioux Falls, ce qui revient à dire que ce dernier a approché de 3/10 de seconde le record mondial de ses compatriotes Plummenn et O. Davis et de l'Allemand Kaufmann. Ceci dit, nous arrivons tout naturellement aux 9"1 de Matison sur 100 yards, temps obtenu au cours d'une petite réunion à Albuquerque, où seulement deux chronométreurs (alors que trois sont nécessaires pour une homologation) s'étaient déplacés afin de mesurer un temps qui égalait tout simplement le record du monde du phénomène Hayes. Ce qui prive Matison d'un beau titre de gloire.

Et voilà contée par le menu une journée d'athlétisme américain, alors qu'on n'a ni parlé des 20 m 44 réussis au lancer du poids par Steinhauer à Eugene, dans l'Oregon, ni même du record du monde du 4 x 110 yards que s'adjugea de splendide

manière l'Université de Southern en 39"6. Et l'on allait presque oublier de parler de Tommy Smith, qui courut, la semaine dernière, un 440 yards en 45"7, ce qui correspond à 45"6 sur 400 mètres. Le jeune Américain a ainsi prouvé, tant il s'en fallait, qu'il savait aussi vivre.

MÉRITOIRE

A un degré moindre, mais de façon très méritoire quand même, les Européens se sont aussi mis en évidence. On notera, par exemple, qu'à Los-Angeles toujours, le Tchéco-slovaque Danek a remporté l'épreuve du disque avec un jet de 61 m 58 en l'absence, il est vrai, d'Oerter, qui l'avait battu la semaine précédente en réussissant le meilleur envoi de sa carrière (62 m 22). Au marteau, Zsvitsvski, en lançant à 69 m 84, s'est imposé assez facilement devant le vétéran américain Conolly (67 m 70). Ainsi donc, les lauréats restent l'apanage des Nordiques, le Suédois Hedmark complétant le lot en propulsant son javelot à près de 82 mètres.

LE SUCCESSEUR

Chez les sprinters, c'est du côté français qu'il faut nous tourner. L'Antillais Bambuck se signalait à l'attention générale en réalisant un 10"1 plein de promesses sur 100 m. Toutefois, le vent, soufflant à 2 m 50 à la seconde, interdit l'homologation de ce nouveau record de France. Un autre jeune athlète s'est, lui aussi, mis en évidence: Nallet, qui, aux

championnats scolaires et universitaires, a réussi 20"8 sur 200 m. A part cela, un sauteur russe se met en avant pour assurer la succession de Brumel: Skvortov, qui vient de passer 2 m 21 et a manqué de peu 2 m 24. Si l'on songe que ce dernier en était encore à 2 m 15 à la fin de la saison passée, on réalise les progrès accomplis. Il se classe ainsi comme le deuxième Européen, derrière le maître Brumel (2 m 28), alors que, dans la course mondiale, Ni Chi-chin (2 m 26) et Thomas (2 m 23) s'intercalent. On demeure, toutefois, confondu quand on voit de quelle façon le fossé se creuse entre l'ancien continent et les Etats-Unis.

D. EIGENMANN

● A Helsinki, au cours de la deuxième journée du match international Finlande-Norvège, le Norvégien Buenaes a couvert le 400 m en 47"4. Au javelot, le Norvégien Basmussen a réussi un jet de 80 m 54, battant les Finlandais Nevala (80 m 18) et Kunninen (79 m 54). Au classement final, la Finlande a triomphé par 108 points à 104.

AVIRON Régates nationales de Staefa Les Neuchâtelois se distinguent

Plus de six cents rameurs de toute la Suisse ont participé, durant le week-end, aux régates nationales de Staefa (ZH). En catégorie élite, où les favoris se sont généralement imposés, un nombreux public a pu assister à une démonstration tout à fait extraordinaire de nos champions d'Europe de double-scutt, Burgin - Studach. D'autres rameurs chevronnés, toutefois, ont éprouvé plus de peine à s'imposer. Ainsi, en deux sans barreur, les Zurichois Ruckstuhl - Ronca, septièmes des derniers championnats d'Europe, ont été sérieusement accrochés par les Ruder-Club Schaffhouse et les Neuchâtelois Oswald-Wessner, qui ont terminé troisièmes sur huit.

Le résultat de ces régates est tout à fait encourageant pour les jeunes Neuchâtelois puisque, par ailleurs, Oswald a encore remporté le skiff seniors, alors que Wessner prenait la troisième place et Landry la quatrième.

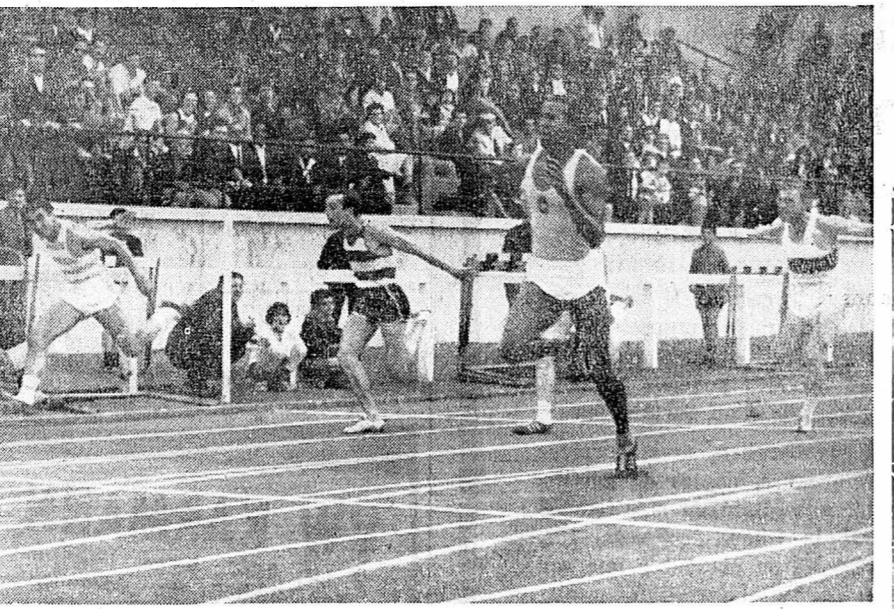

REVELATION. — Bambuck (au premier plan) est un coureur de première valeur. Il est à présent régulier à 10"3 aux 100 mètres et il ne devrait pas tarder à devenir un des meilleurs sprinters européens.

(Photo Agip)

HOCKEY SUR TERRE Surprise en championnat de série A Young Sprinters échappe à la dernière place

Deux matches seulement à l'affiche dimanche, qui devaient voir Lausanne Sports, déjà champion romand, s'incliner face à Berne, alors qu'à Neuchâtel Young Sprinters, pour son dernier match de championnat, obtenait le résultat qui permet à l'équipe neuchâteloise de céder la dernière place à Urания. Cette saison, les couleurs neuchâteloises ont été défendues par: P.-A. Lauber, Grivelli, D. Uebersax, Favre, U. Uebersax, Glauser, Fareze, Perret, D. Lauber, Sandoz, Steiner, Hasler, Roth, Clot, Wiki.



Il y a la vedette digne et intelligente. Celle dont le travail génial, sobre, suffit à affirmer sa suprématie. Et puis, il y a la vedette bête, vulgaire et primaire, pour laquelle aucun effet n'est assez forcé, aucune concession assez basse. Virtuose de la poudre aux yeux, elle ne sait parfois plus qu'inventer pour se signaler. Si port, par exemple, est le cabot du football. Merveilleux joueur, il pourrait se passer des nombreuses singeries dont il affuble son personnage. Prisonnier d'une légende échauffée sur des artificielles publicitaires, idolâtré. L'enfant gâté est devenu insupportable. Peut-être y avait-il samedi soir, à Lausanne, quelque retardé à ne pas le connaître. Il s'agitait de se faire remarquer d'emblée. Sivori est donc entrée sur le terrain, des mètres derrière son équipe. Seul, comme il se doit. Chausselles, baissées, signe de ralliement. Traînant les pieds nonchalamment, rongeant un zeste de citron ou se curant les dents (de loin c'était pareil), ondulant du popotin; alors que ses camarades, sur un rang, savaient la foule, il était l'image de celui qui se moque du monde. Son mépris éclatait. Le petit peuple était à la merci des caprices de la vedette, qui ne donnait que ce qu'elle pouvait donner. En trois coups de bluff, elle l'avait dans sa poche. Brave population, aimant ça!

le nouveau stylo

**CARAN
D'ACHE**chromé ou argenté Fr. 12.-
plaqué or Fr. 27.50écrit...
100,000 X
la longueur de sa cartouche**GOLIATH**

pointe acier inoxydable

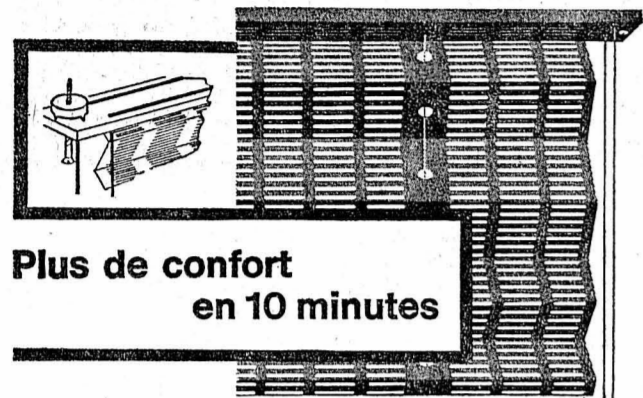
Montez **balastore**
vous-même!Plus de confort
en 10 minutes

Prix fr. 9.20 à 44.-

Largeurs de 40 à 260 cm

balastore— protège vos meubles, rideaux,
tapis et plantes
— maintient clarté et fraîcheur
dans votre appartement

Démonstration et vente par votre magasin spécialisé

BAILOD

NEUCHÂTEL TÉL. 5 43 21 BASSIN 4

PRÊTS
Fr. 1000 à 10 000
Discrettement!
Promptement!
Simplement!
Avantageusement!
Sociatement!
BANQUE ABRIBERNE
Helvetiaplatz
Tél. 031 - 43 11 59

Urgent
Quelle personne prêterait 1000 fr. à jeune ménage? Remboursement selon entente. Adresser offres écrites à DK 1824 au bureau du journal.

Je cherche
modèles
pour épilation électrique définitive. Adresser offres écrites à DK 1824 au bureau du journal.

PRÊTS et
ESCOMPTE SA
LAUSANNE
Rue Haldimand 14
Sans caution
Fr. 500.-
à 3000.-
modes de remboursement variés
Tél. (021)
23 92 57 - 58
(3 lignes)

OFFRES D'EMPLOIS

Nous cherchons

UN HOMME
habitant à proximité de nos magasins

pour assurer le service des stores le dimanche. Indemnité à discuter.

Faire offres par écrit ou se présenter aux Grands Magasins

Gonset**TÉLÉVISION
SUISSE ROMANDE**

cherche plusieurs

radio-électriciens

qui seront formés en qualité d'opérateurs image pour l'exploitation des équipements du studio. Places stables, travail intéressant et varié.

Les candidats titulaires du certificat fédéral de capacité de radio-électricien ou possédant une formation équivalente peuvent faire leurs offres avec curriculum vitae et prétentions de salaire au Service du Personnel

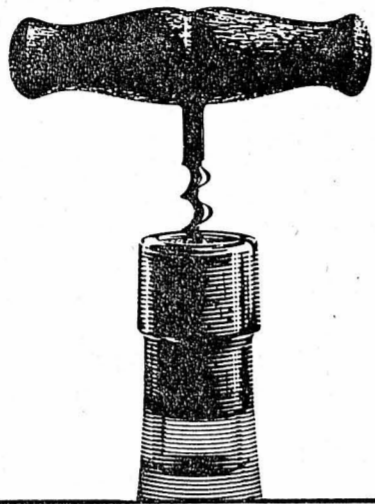
de la **TÉLÉVISION SUISSE ROMANDE**, case postale 1211 Genève 8.C'est bien
meilleur
avec un verre
de vin**A VENDRE**

A vendre
d'occasion: 1 buffet,
1 table à rallonges,
4 chaises, modernes,
en parfait état,
le tout 500 fr.
Tél. 5 40 55.

A vendre
télécommande
Grundig, 8 canaux,
avec accessoires, le
tout pour 430 fr.
Téléphoner dès
18 h 30 au
(038) 6 78 89.

**GODET
VINS
Auvergnier**

A vendre
**appareil
de photo**
de marque allemande,
comprendant 3 objec-
tifs, normal, grand
angulaire, Télié
135 mm. Tél. 5 28 95.

A vendre
pour cause de départ,
une machine à laver
(ne cuit pas) 50 fr.;
un lavator en zinc,
50 fr.; une couleuse
en zinc, 15 fr.; ainsi
que différents articles
avantageux, le tout
en parfait état.
Tél. 3 29 34,
après 18 heures.

50 DUVETS
neufs, 120 x 160 cm,
belle qualité, légers
et chauds, 35 fr.
pièce (port compris)
G. KURTH
1038 Bercher
Tél. (021) 81 82 19

Restaurant du Littoral cherche une

sommelière

pour entrée immédiate ou à convenir.

Se présenter ou téléphoner au 5 49 61.

**IMPORTANT GARAGE
DE NEUCHÂTEL**
cherche, pour voitures anglaises,
VENDEUR qualifié

Connaissance du français et éventuellement de l'allemand. Excellente ambiance de travail. Très bonne rémunération. Faire offre complète, en joignant photo, références sérieuses et certificats, sous chiffres G. N. 1827 au bureau du journal.

Confiserie de la place cherche

serveuse

pour son tea-room.

Faire offres à la confiserie Schmid, rue du Concert, Neuchâtel, tél. 5 14 44, ou le soir 5 85 05.

Angleterre

On demande

JEUNE FILLE

au pair (pas en dessous de 18 ans), bonne santé, début septembre - Pâques 1967, Vie de famille, 3 enfants; possibilité de suivre cours d'anglais. Ecrire ou téléphoner le matin entre 8 et 10 heures, à Mme Dr Pierre Quinche, 15, av. de la Gare, Neuchâtel. Tél. 5 30 21.

ON CHERCHE

une personne de confiance

pour tenir le ménage d'un couple âgé, domicilié à Neuchâtel. Elle pourrait, soit être logée, soit donner les matinées des jours ouvrables. Faire offres sous chiffres P 2994 N à Publicitas, 2001 Neuchâtel.

Degoumois et Cie S.A.
cherchepour sa
Fabrique de Montres**AVIA****dames
ou jeunes filles**

pour différents travaux en atelier.

Personnel à la demi-journée accepté.

Faire offres ou se
présenter au
bureau de
fabrication,
Ecluse 67.La Société Générale Alsacienne de Banque
(groupe « Société Générale », Paris),
succursale de Zurich, Bleicherweg 1, Zurich,
tél. (051) 25 69 60,

cherche pour entrée prochaine, ou à convenir :

**- une téléphoniste
- une dactylographe**

et de JEUNES EMPLOYÉS possédant une formation professionnelle.

Nous cherchons,
pour entrée immédiate ou à convenir,**vendeuses (rs)**pour nos rayons de
**rideaux
maroquinerie
sport
papeterie
confection pour dames
électricité****employée de bureau**

pour notre service de facturation clients ;

nettoyeuses

Places stables et bien rémunérées, avec caisse de pension, et tous les avantages sociaux d'une grande entreprise. Semaine de cinq jours.

Faire offres ou se présenter
aux
GRANDS MAGASINS**armourins
neuchâtel****VOUMARD**

cherche :

**CHRONOMÉTRUR-
ANALYSEUR**

pour son bureau des méthodes. Préférence sera donnée à personne ayant quelques années d'expérience dans le chronométrage.

EMPLOYÉ

consciencieux et ordonné. Il n'est pas indispensable d'avoir des connaissances spéciales. La personne engagée sera mise au courant du travail ; le poste pourrait convenir à personne d'un certain âge.

Faire offres manuscrites, avec curriculum vitae, références, copies de certificats et photo, à **VOUMARD MACHINES Co S.A.**, 2301 la Chaux-de-Fonds, 158, rue Jardinière. Ne se présenter que sur rendez-vous.**VOUMARD**

Salon de coiffure Chs Denis, Saint-Aubin/NE, tél. 6 71 65, cherche, pour entrée immédiate,

PREMIER COIFFEUR
ou coiffeuse pour dames. Bon salaire.**RETRAITÉ**

NOUS CHERCHONS, pour la garde d'une maison (près de Neuchâtel), personne de toute confiance qui pourrait, si elle le désire, faire de la culture, l'élevage de lapins, de poules, etc.

Adresser offres écrites à W C 1820 au bureau du journal.

**Hôtel Touring au Lac,
Neuchâtel**
cherche**sommelières**

Se présenter ou faire offres à la direction.

DEMANDES D'EMPLOIS**Aide
de bureau -
réceptionniste**

Jeune fille de 20 ans, parlant le français et l'allemand, possédant quelques notions de dactylo, cherche place dans bureau. Entrée immédiate. Adresser offres écrites à VB 1819 au bureau du journal.

Jeune fille, 20 ans,
cherche place de
vendeuse

dans confiserie. Bons certificats. M. Bitlingmaier Dorfstrasse 7 6403 Kussnacht (ZH)

Nous cherchons, pour notre fille de 16 ans qui désire perfectionner son français
**place dans
une famille
cultivée**avec des enfants, du 11 juillet au 5 août. Famille
W. Schönholzer
Ob. Wehrliweg 6
3074 Muri.**Jeune Allemande**

21 ans, sténodactylo en allemand et en anglais, connaissances de français, libre à partir du 1er octobre, cherche place à Neuchâtel.

Adresser offres écrites à A. H. 1821 au bureau du journal.

**Bobineur ou
mécanicien - électricien**

de 27 ans, possédant certificat de capacité, ayant de la pratique et pouvant assumer des responsabilités cherche place, région Boudry - Neuchâtel.

Adresser offres écrites à 116 - 0149 au bureau du journal.

Couple de concierges, expérimenté, habitant la Chaux-de-Fonds, désire, pour date à convenir,

**changement
de situation**

Préférence : Neuchâtel ou environs. Connaissances en horticulture et entretien de voitures. (Echange de logement aussi possible.) Adresser offres écrites à F. M. 1826 au bureau du journal.

VÉHICULES À MOTEUR**PEUGEOT 404**

9 CV, 1962, révisée, 5600 fr.

Agence Peugeot
**SEGESMANN & FILS
GARAGE DU LITTORAL**
Pierre-à-Mazel 51
Neuchâtel. Tél. 5 99 91.**MGB neuve**

verte, 1966, fort rabais. Tél. 5 78 01, interne 328.

A vendre

**Chevrolet
Corvaire
Monza 1962**en bon état.
Garage du Val-de-Ruz
Boudevilliers
tél. 6 91 90

A vendre

Fiat 1100 D1963, prix intéressant.
Tél. 7 71 94.

Jeune

dactylo

cherche emploi à Neuchâtel. Adresser offres écrites à CJ 1823 au bureau du journal.

Gymnaste

**garderait
enfants**

du 8 août au 3 septembre, région Neuchâtel. Téléphoner aux heures des repas au 6 36 65.

**Pendant
vos vacances**

confiez votre jardin au jardinier, à un prix modéré. Tél. 5 90 52.

Deux étudiants
cherchent**travail**pendant les vacances.
Tél. 8 14 83.**Coupé Ford Capri**

9 CV, 1963, très bon état de marche et d'entretien.

**SEGESMANN & FILS
GARAGE DU LITTORAL**
Agence Peugeot
Pierre-à-Mazel 51
Neuchâtel. Tél. 5 99 91.

Par suite de circonstances imprévues, à vendre

bateau à moteur avec cabine

modèle ancien, mais en très bon état, cuisine, toilettes, eau chaude (longueur 8 m, largeur 2 m). Moteur robuste et économique. Port d'attache et passerelle à disposition.

Pour tous renseignements, téléphoner au (032) 2 40 48.

PEUGEOT 404

9 CV, 1963, 4 portes, 5 places, toit ouvrant, couleur turquoise, intérieur similicuir. Garantie.

Agence Peugeot
**SEGESMANN & FILS
GARAGE DU LITTORAL**
Pierre-à-Mazel 51
Neuchâtel. Tél. 5 99 91.**C'est
actuel!****FORD TAUNUS 17 M 1964**, grise, 44,000 km, impeccable.**PLEXIBUS VW 1964**, rouge-crème, de première main.**OPEL CAPITAIN 1963**, blanche, 17,000 km, garantis, impeccable, prix intéressant.**OPEL RECORD 1700, 1963**, rouge-grenat, de première main.**SAAB-SPORT 1963**, blanche, moteur neuf, avec garantie.**PEUGEOT 404, 1962**, beige, prix intéressant.

ainsi que quelques VW 1200 et 1500 modèles 1962 à 1965, très avantageux

Visite libre - Aucune obligation d'achat - Ouverture aussi le samedi après-midi - Comparaison du choix et des prix - Toute voiture avec garantie. Profitez-en vous aussi! Toujours suffisamment de place pour parquer.

GARAGE HIRONDELLE
**PIERRE SENN
NEUCHÂTEL**
Pierre-à-Mazel 25 Tél. (038) 5 94 12**Particulier**offre à vendre, de première main, Taunus 17 M, en bon état.
Tél. (032) 83 13 33.**Dem. à acheter**

On cherche

bateau

de préférence coque aluminium ou plastique. Adresser offres écrites à HO 1828 au bureau du journal.

Si vous avez des meubles à vendre reprenez cette adresse
AU BUCHERON
Neuchâtel,
tél. 5 26 33.**REMERCIEMENTS**Monsieur Joseph SILVA
et familleému par les nombreuses marques de sympathie qui leur ont été témoignées pendant ces jours de douloureuse séparation, expriment leur sincère reconnaissance à tous ceux qui, par leur présence et leurs messages ont pris part à leur deuil.
Neuchâtel, juin 1966.

Profondément touchée par les témoignages de sympathie et d'affection qui lui ont été adressés lors de son grand deuil, et dans l'impossibilité de répondre à chacun, la famille de

Monsieur Pierre-Roger BOLAY

prie toutes les personnes qui l'ont entourée par leur présence, leurs messages ou leurs envois de fleurs, de trouver ici l'expression de sa vive reconnaissance.

Fully, juin 1966.

Un passeport pour chaque vin du Pavois

Garantie d'origine

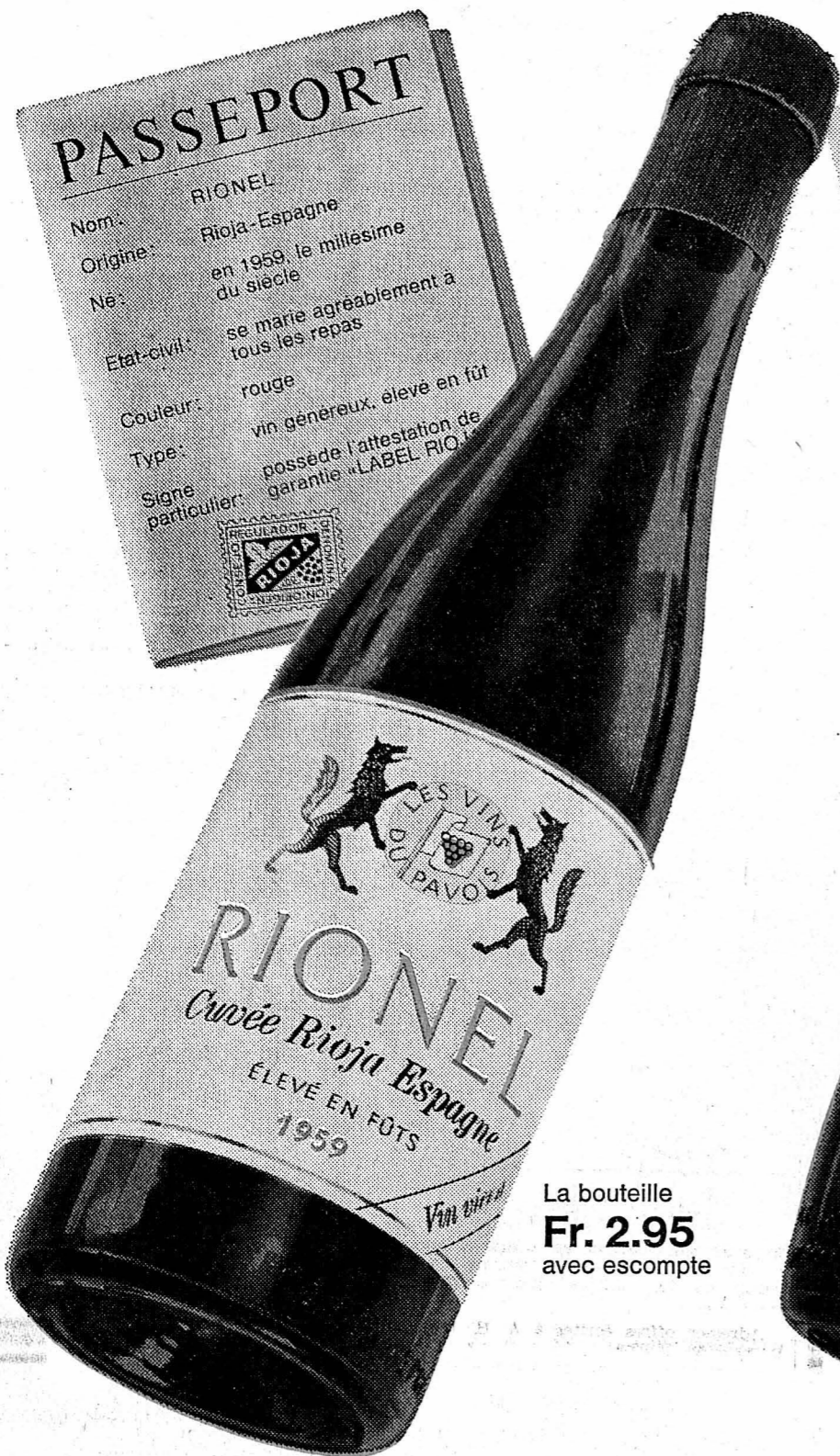

La bouteille
Fr. 2.95
avec escompte

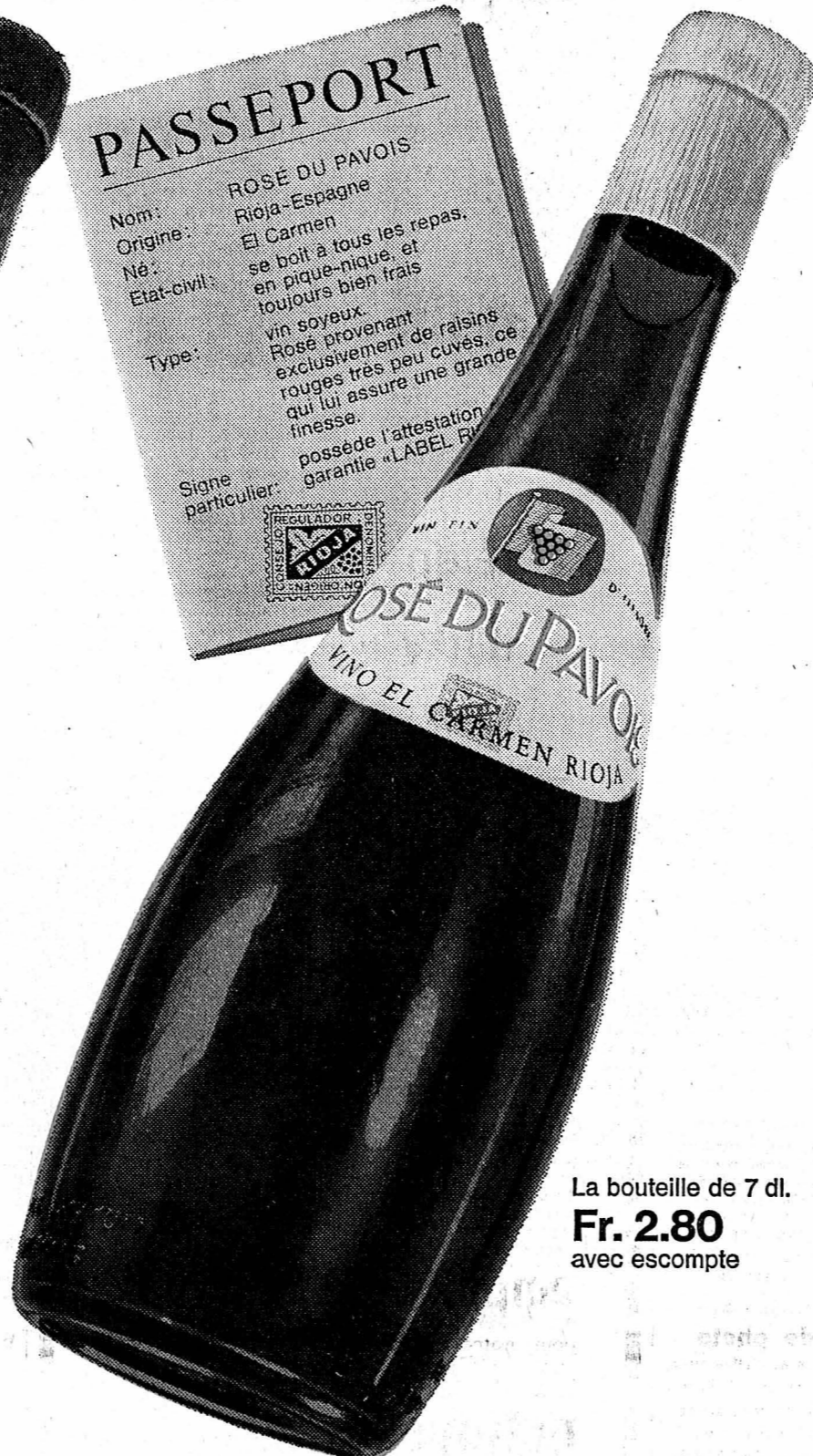

La bouteille de 7 dl.
Fr. 2.80
avec escompte

Autres vins du Pavois que vous aurez du plaisir à déguster:

- CANTARA**
Vin d'Utiel (Espagne)
Souple et tendre. Léger.
Le litre avec escompte **Fr. 2.-**
- CLARINO ROSÉ**
Un vin de la Navarre (Espagne).
Moelleux et souple. Pendant les jours chauds, il se boit très frais.
Le litre avec escompte **Fr. 2.30**
- FLEURON**
Provient d'une des meilleures régions viticoles d'Espagne (Rioja). Corsé et très fruité. Bouquet très agréable.
Le litre avec escompte **Fr. 2.30**

Ces vins sont en vente dans votre magasin d'alimentation

- JUBILÉ MOSTAGANEM**
Musclé et fruité.
Le litre avec escompte **Fr. 2.95**
- CABERNET DU CHILI**
Corsé, au caractère prononcé.
Il se situe entre les Bordeaux et les Algérie.
Excellent pour accompagner les viandes rouges.
Le litre avec escompte **Fr. 2.50**
- CÔTES ROCHEUSES DORIN**
Un blanc bien charpenté.
Le litre avec escompte **Fr. 2.95**

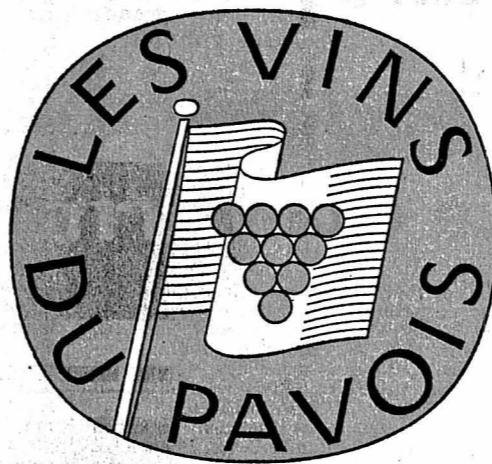

Une garantie d'authenticité



Les lames Wilkinson ont toujours été aussi durables — mais jamais aussi douces qu'aujourd'hui!

(et jamais encore une Wilkinson n'a rasé autant de fois si près!)

Essayez-la. Cette lame glisse sur votre peau avec une douceur étonnante. Vous ne la remarquez guère — et pourtant votre barbe est comme effacée, radicalement effacée. Et ce n'est pas tout! Vous vous raserez de nombreuses fois avec la même Wilkinson, car cette lame est extraordinairement durable.

Nous forgeons de fines lames depuis près de 200 ans. La petite Wilkinson est la meilleure, la plus recherchée que nous ayons jamais créée car son tranchant est d'une perfection incomparable. Un bon conseil: ne le touchez pas, laissez la lame dans l'appareil. Ne l'essuyez pas pour la sécher — un rinçage suffit. Chaque Wilkinson ainsi traitée vous assurera de nombreux, très nombreux rasages.

Fabricant de fines lames depuis 1772



distributeur à 5 lames fr. 2.50 à 10 lames fr. 4.80

Pour de nombreux rasages doux et parfaits — la Wilkinson!

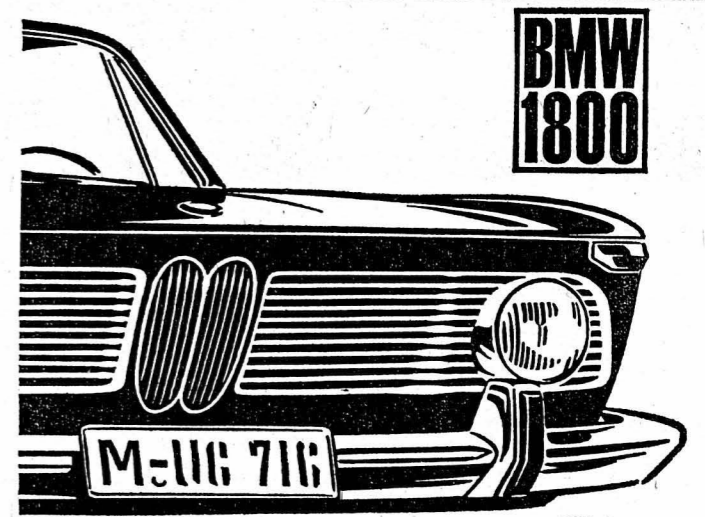

Garages Apollo S.A. Neuchâtel Tél. 5 48 16

BEURRE FLORALP
à la crème pasteurisée

pur, fin, naturel!

En vente chez votre détaillant en produits laitiers

dog stop
protège votre chienne en rut

Enlève à la chienne les odeurs inhérentes au rut. Eloigne les mâles.
Inoffensif. La chienne conserve intégralement son pouvoir reproducteur.
Supprime également toutes les odeurs propres aux chiens.

Bolle de 50 Dragées — Fr. 6.20
dans les pharmacies, drogueries et magasins spécialisés.

PRÊT
rapide — discret

sans caution — sans renseignements auprès de votre employeur ou de votre propriétaire

Renseignements désirés:
Nom: _____
Rue: _____
Lieu: _____ Canton: _____

City Bank, Talstrasse 58, Zurich, Tél. 051/258776

CITY BANK

« Transports en tout genre »

Petits déménagements
Courses régulières
Neuchâtel - Genève
Neuchâtel - Zurich

Roger Johnner, Chambrelin
Tél. (038) 6 50 10

HOROSCOPE

Epoque bénéfique en perspective. Le choix d'un mobilier chez Meubles Meyer vous comblera. Fin de semaine particulièrement faste: la visite que vous ferez à l'exposition des Meubles Meyer vous fera découvrir un choix immense et des prix très avantageux. Cette période vous est favorable, n'attendez pas!

meubles MEYER

NEUCHÂTEL
Fbg de l'Hôpital Tél. (038) 5 75 05

ROME On parle de plus en plus des transferts Jair et Peiro contre Riva?

Il y a quatre-vingt-dix chances sur cent que Lecco accompagne Venise en division A. L'équipe des bords du lac de Côme, ayant battu Palerme, ne ris-



que désormais plus que la concurrence de Mantoue (à deux points) et de Reggina (à quatre points). Et comme il ne reste plus que deux matches, il faudrait une sérieuse dose de malchance pour que Lecco échoue. La seule inconnue reste donc de savoir qui sera le troisième élu. Fort probablement Mantoue; à défaut, Reggina. Les calculateurs vous diront que Gènes, à quatre points de Mantoue, peut encore rejoindre le troisième du classement. Mais de là à la réalité, il y a un pas que même les plus optimistes Génois se refusent à franchir. Quant à la délégation, pas moins de dix équipes — dans des mesures différentes il est vrai — risquent encore la chute. Les plus menacées sont Pro Patria, Monza et Trani, qui se partagent la dernière place, à deux points d'un trio formé de Pise, Reggina et Modène.

Côté transferts, les bruits continuent d'affluer. Le coup de tonnerre de la semaine concerne les transferts de Meroni et d'Orlando, qui quitteraient Turin pour Naples. Mais le prix exigé par Turin pourrait-il être payé par le club de la cité du Sud? Ce n'est pas moins de 3 millions 850 mille francs suisses que les dirigeants piémontais demandent pour ces deux transferts. Nous avons signalé la semaine dernière que l'avant-centre de Brescia, de Paoli, allait fort probablement évoluer la saison prochaine sous les couleurs de Juventus. Depuis, les Piémontais ne sont plus certains de pouvoir compter sur ce précieux renfort. En effet, Rome s'est mis sur les rangs pour l'acquisition de ce joueur, mais

RIVA. — En Italie, on dit déjà Riva-milliard...

il lui faudra verser 2.800.000 francs pour l'obtenir. Les Romains qui avaient adopté une certaine politique économique au début de la saison passée vont-ils, à nouveau, jeter les lires pour des transferts coûteux? Il semble bien qu'Helenio Herrera ne veuille plus de Jair. Mais, pour remplacer l'ailier gauche des « noir et bleu », on tente plusieurs transactions. On a parlé de Pasutti. Il est également question d'un échange Jair-Hamrin. Enfin, Inter ne serait pas opposé à céder Jair et Peiro à Cagliari, contre Riva. Des pourparlers sont également en cours entre Juventus et Milan. S'ils devaient aboutir, Berellino I et Menichelli évoluerait dans la capitale lombarde la saison prochaine, mais Milan, en compensation, se séparerait d'Amarildo.

PASSION SUR LES ROUTES

Nous l'avons dit: la passion des stades s'est transportée depuis quelques temps sur les bords des routes d'Italie, où la foule en délire acclame ses champions. Les « tifosi » ne pouvaient espérer mieux, puisque actuellement deux coureurs italiens sont en tête du classement. Ceux que la passion n'empêche pas de raisonner ne vont pas admettre, même si leur sympathie est destinée à d'autres, que la victoire de Gianni Motta ne souffre aucune discussion. Ce succès est d'autant plus méritoire que jamais, le « Giro » n'avait été couru à pareille allure et qu'il n'était pas facile de battre la coalition Jimenez-Anquetil. Un succès qui, s'il ne satisfait peut-être pas les admirateurs de Gimondi, Adorni et autres Taccone, confirmera tout de même la classe d'un jeune champion fort sympathique. Ca.

PARIS Tout ne fut pourtant pas parfait à Moscou L'équipe nationale en nets progrès

Les Russes avaient déterrés le marteau de guerre et les Français la faucille pour ce match amical dont l'enjeu principal était la préparation morale des équipes. Nous avons ici même expliqué les raisons de l'humiliante défaite subie par les Tricolores contre les Belges. L'équipe de France, elle aussi, savait pourquoi elle avait tant souffert dans ce match « inutile ». Aussi, c'est avec un moral intact que Gonet et ses camarades se présentaient devant les 105.000 spectateurs du stade Lenine venus applaudir cette équipe que les Soviétiques n'ont jamais battue. Que de progrès dans cette formation russe qui, quelques semaines auparavant, arrachait un pénible match nul à Bâle, contre l'équipe suisse. Progrès aussi chez les Français qui, pour la première fois depuis longtemps, marquaient trois buts.

PHILIPPE (GONDET) LE BEL. Dès les premières minutes, le marteau soviétique frappait, imperturbablement, mais avec sa sobriété habituelle, sur une équipe française qui se cherchait. La défense tricolore supportait difficilement, mais courageusement, les attaques russes réglées comme un métronome. Combien de temps

tiendrait-elle? On s'attendait logiquement à l'effondrement quand, tout à coup, Gonet, avec cette subtilité, cette finesse qu'on lui connaît, donnait une balle « géniale » à Blanchet (un autre Nantais) qui, contre toute attente, marqua le premier but français. Le temps de reprendre conscience et Gonet, toujours lui, décochait en pleine foulée, et de vingt mètres environ, un tir du genre de celui qui lui valut de qualifier la France contre la Yougoslavie. Le public du stade Lenine applaudissait sportivement. Les Français n'en croyaient pas leurs yeux. Le leur arrivait si souvent de perdre des matches qu'ils dominaient. Ce jour-là, c'était le contraire. Alors, superbement, ils secouaient les Russes sans aucun complexe. C'était trop beau pour les millions de téléspectateurs français, en faveur de qui la grève des techniciens s'était interrompue. Mais « Moscou pas comme un prunier » décidaient les Russes, et leur domination reprenait de plus belle. « Une roue libre » de Budzinski, une autre d'Herbin et la Russie égalisait. Un peu plus tard, elle marquait même un but qui, on en était quasi sûr, lui assurerait la victoire. C'était mal connaître Gonet. Avec à-propos, il servait Bonnel qui

(chanceusement) rétablissait un équilibre absolument mérité. Certes, l'équipe de France n'a pas présenté un spectacle inoubliable. Techniquement parlant, il reste à remettre l'ouvrage plus de vingt fois sur le métier. Cette remarque concerne surtout la défense. Budzinski (Nantes), trop habitué à jouer la défense en ligne dans son club, n'a pas encore assimilé son rôle d'arrière libre. Bosquier (Sochaux), pourtant excellent, joue très offensivement dans son club et ignore le marquage individuel. Même problème pour Djorkaeff (Lyon). Seul Chorda (Bordeaux) connaît le rôle de sangsue à la perfection. Ce n'est pas Metreveli, ailier droit russe, qui nous contredira. Dimanche « il n'en a pas vu une ». Il préférerait certainement deux Führer à un Chorda. Si les Français réussissent à assimiler les canons du verrou, on reparlera d'eux d'ici à la fin de juillet. Ceux qui comparèrent objectivement les deux rencontres de dimanche dernier à la télévision (Russie - France et Hongrie - Suisse) s'accordaient à reconnaître que les hasards du fuseau horaire voulaient que nous mangions le dessert avant la soupe. Il reste cependant beaucoup de pain sur la planche de l'entraîneur Guérin s'il veut que son équipe fasse partie des « huit merveilles du monde » qui participeront aux quarts de finale de la prochaine coupe Rimet. Jean-Marie THEUBET



DU SOLIDE. — L'arrière Nowak, qui contrecarre ici l'action de l'attaquant de Meireich Geckls, et son coéquipier Beckenbauer (à droite) ne sont, paraît-il, pas des plus faciles à contourner. (Téléphoto AP)

LONDRES En attendant la coupe du monde qui approche à grands pas Le championnat australien passionne les Anglais

Le cricket est à la une... mais pas pour longtemps car ses jours sont déjà comptés! Willie, le petit lion, rugit sur tous les murs de toute l'Angleterre pour annoncer les championnats du monde. La fièvre monte: il est vrai que l'heure « H » n'est plus bien loin. Quelques petites semaines venues à cent kilomètres à l'heure et Wembley ouvrira ses portes au monde entier. Pour l'instant, les hommes en blanc se déchainent, telle une multitude de pâquerettes dans la tempête. Le samedi après-midi, chaque mètre carré de gazon est envahi par le tumultueux cortège des adeptes du cricket. Les balles sifflent dans les airs alors que le « batsman » frappe le ciel à tour de bras.

LE KANGOUROU A L'HONNEUR
Les sociétés de sport-toto anglaises proposent aux joueurs des équipes dont les noms nous sont aussi étran-

Opinions Le fait que nous encaissions des buts peu avant la mi-temps a pourtant bien une origine Serions-nous trop habitués à « ranger les affaires » pour sortir à l'heure juste?

Une fois encore, la Suisse n'a pu vaincre à Budapest. La surprise n'est pas grande, le contraire eût été bien plus étonnant. N'est-il pas remarquable qu'en certains lieux, certaines équipes ne soient qu'exceptionnellement capables de s'imposer? Lorsqu'elles y parviennent, c'est à la sauvette, dans un air navré rempli d'excuses, alors que les battus sont littéralement outragés, persuadés du dévouement d'une chose leur revenant de droit. Chaque sportif connaît lieux et équipes où « il » ne gagne ou ne perd jamais. Les causes? Inconnues! C'est ainsi, et il y a belle lurette qu'on a cessé de chercher à les comprendre. A Budapest, autre paire de manches, les Hongrois nous étant tout simplement supérieurs. Ils vivront un jour l'accroc fatal, c'est-à-dire l'exception confirmant la règle, mais le bilan n'en sera pas terni pour autant. Que voulez-vous, c'est ainsi: le football est, là-bas, le jeu national. Les gamins l'ont dans le sang, ne sont pas distraits par une vie facile ou par une multitude d'oc-

casions de se lancer dans d'autres sports. Autriche, Italie, Hongrie, Tchécoslovaquie, tous ces pays ont trouvé dans le football un terrain fertile à leur génie. Ils le considèrent comme le complément naturel de la jeunesse, alors que chez nous (pays d'avant-garde, comme on sait), une foule de gens le rejettent. Même les instituteurs, du moins dans leur majorité. Le problème les dépasse. Pour eux, le sport, c'est lever tant de fois la jambe ou les bras en scandant « une, deux ». **CHOIX VITE FAIT** Du reste, la masse amorphe de la population suit le mouvement, les crédits pour des places de sport devant lui être arrachés. Il y a toujours un comité d'action contre les projets, l'argument invariable que tout cet argent serait plus utile ailleurs. Bien sûr, les occasions de le dépenser ne manquent pas. Quant à moi, le choix entre de la ferraille volant à 1600 km/heure et une boule de cuir est vite fait. Nous voici loin de Budapest. Le match à la télévision n'a pas été enthousiasmant. Les Suisses, semblant redouter la catastrophe, res-

tèrent repliés dans leur camp physiquement et sur eux-mêmes, spirituellement. Je pense que les téléspectateurs qui ont assisté, samedi soir, au Stade olympique, à la partie contre Naples, auront été frappés comme moi de la similitude de la fin de la première mi-temps, où ici, comme là-bas, les Suisses ont encaissé deux buts lors de l'ultime minute de jeu. Coïncidence? On peut se poser la question, le parallélisme entre certains accidents de la route étant étrange. Les statistiques prouvent que les conducteurs sont très exposés à l'accident lors des derniers kilomètres d'un long voyage, l'attention se relâchant, la tâche étant estimée terminée. Ne serait-ce pas pareil en football, pour notre esprit suisse habitué à « ranger les affaires » pour sortir à l'heure juste? Quoi qu'il en soit, les dernières minutes de jeu nous ont été trop souvent défavorables pour prétendre à l'absence de causes. En outre, recevoir deux fois deux buts en l'espace d'une minute (en moins de vingt-quatre heures) donne matière à réflexion. A. EDELMANN-MONTY



TROP RAREMENT. — A Budapest, les attaquants suisses se sont trouvés trop rarement dans la position de Kuhn, c'est-à-dire au sein de la défense adverse. Mais était-ce volontaire?... (Téléphoto AP)

HAMBURG La satisfaction des Municois est complète Bayern enlève la coupe avec brio

Samedi dernier, les Municois en général et plus particulièrement les amateurs de football étaient au maximum de leur béatitude. En effet, après avoir vu, au dernier moment, leurs « Lions » de 1860 coiffer au poteau Borussia Dortmund en championnat, voici que leur seconde équipe de Ligue fédérale, Bayern, non contente de terminer sa première saison en deuxième position, est parvenue, au cours d'une seconde mi-temps excellente de la finale de la coupe d'Allemagne, à remporter de haute lutte le trophée qui lui ouvre les portes de la coupe européenne des vainqueurs de coupe. Il est évident qu'avec cela, les Bavarois voient venir la prochaine saison internationale avec impatience, d'autant plus que le succès de Munich 1860, l'année dernière, et Borussia Dortmund cette année, dans la coupe des coupes, leur permet de caresser l'espoir de voir l'une ou l'autre de leurs deux équipes faire un bout de chemin.

même pu se déclarer satisfaits car il y eut plus de 60.000 entrées payantes au Waldstadion de Francfort. Tout ce public transpirant était d'ailleurs, enthousiasmé par la qualité du football présenté, surtout en première mi-temps. De l'avis de l'entraîneur Helmut Schoen, c'est une des plus passionnantes finales de coupe qu'il y eut ces dernières années. L'atmosphère bruyante qui dura toute la partie fut encore surexcitée davantage par deux pénalités discutables, une contre chaque équipe. L'un et l'autre furent transformés et ne modifieraient ainsi pas le résultat. Le dernier but de Bayern, quelques minutes avant la fin, fut l'œuvre de Beckenbauer, le grand talent de l'équipe nationale et le demi qui marque probablement le plus de buts.

être victime l'entraîneur fédéral en ce moment. Bien qu'il y ait encore six semaines avant le début des joutes mondiales, il est toujours désagréable pour un entraîneur de voir sa ligne d'attaque aussi peu percutante. Il faut, toutefois, relever que la Roumanie n'est pas le dernier adversaire venu. Carl-Heinz BRENNER

DEUX PENALTIES
Bien que la finale de cette année n'ait pas atteint le record de spectateurs de 1942 (75.000 personnes lors de Munich 1860 - Schalke 04, au Stade olympique de Berlin), les caissiers des deux clubs finalistes auront tout de

Quant à l'équipe nationale, le match de mercredi dernier, à Ludwigshafen, contre la Roumanie, n'a pas dû faire autant plaisir à Schoen que la finale de la coupe. Si la défense est parvenue à maintenir vierge son sanctuaire, l'attaque, pour sa part, n'a guère convaincu. Seule l'excellente partie de Seeler aura mis un peu de baume sur les tiraillements intérieurs dont doit

Canaliser la violence des jeunes?
La nature donna aux premiers hommes le sens de la lutte permanente contre les éléments, les bêtes et autres ennemis. Ce règne de la violence n'existe plus. Le présent article suggère comment les jeunes pourraient employer leur trop-plein de vitalité. Lisez-le dans le numéro de juin de Sélection. Vingt-quatre autres articles captivants, entre autres « Saviez-vous avant de naître ». Achez-les aujourd'hui même

Sélection
Readers Digest

Une place au soleil pour les « sans grade » Vaud: Assens et Malley redoutables

DEUXIEME LIGUE - Les deux clubs vaudois en lice pour la promotion (ou plutôt un retour) en 1ère Ligue ont fait, dimanche, une excellente affaire: Malley a incontestablement dominé Boudry par une technique plus affinée et une rapidité d'exécution supérieure, qui compensèrent assez vite les erreurs de « jeunesse » d'une équipe dont nombre des meilleurs joueurs étaient encore juniors il y a très peu de temps; Boudry, d'âge plus rassis, ne donna jamais l'impression de pouvoir l'emporter et l'on peut même dire que l'équipe neuchâteloise est moins bien armée pour tenter une promotion. Le résultat confirme cette impression, encore que nous ne soyons qu'au début des finales de promotion. De son côté, Assens a été conquérir deux excellents points à Bulle et confirme d'emblée ses aspirations. Mais l'équipe du Gros-de-Vaud devra maintenant recevoir International et, jusqu'ici, les visiteurs (Bulle à Genève, Assens à Bulle) ont toujours gagné... **QUATRIEME LIGUE** - Etoile sportive du Nord (club lausannois formé de dissidents d'un club de Ile Ligue) a gagné la poule A de promotion et monte en Ile Ligue avec Assens II, Tolocheuz et Crissier.

Valais
QUATRIEME LIGUE - Résultat extravagant pour un match entre champions de groupe: Martigny II a écrasé Port-Valais II par... 24 à zéro! Martigny II est promu en compagnie de **Genève**
TROISIEME LIGUE - Star Sécheron est champion genevois et monte en Ile Ligue. Sr.

Savièse, qui a obtenu le point décisif contre Sierre II. **Finale**
Deuxième Ligue: Boudry I - Montley I dimanche 12 juin 1966, à 16 heures, à Boudry. **Troisième Ligue**: Corcelles I - Floria I, samedi 11 juin 1966 à 17 heures, terrain de Corcelles. **Quatrième Ligue**: Cortaillod II - Superga I, dimanche 12 juin 1966 à 9 h 30, à Cortaillod; Superga Ib - Espagnol, dimanche 12 juin 1966 à 17 heures, terrain du Floria, la Chaux-de-Fonds. **Juniors A**: Xamax - La Chaux-de-Fonds, samedi 11 juin 1966 à 15 h 15, terrain de Corcelles. **Comité central A.C.N.F.**: Le président, Le secrétaire, J.-P. Baudols, S. Gyseler.

Association cantonale neuchâteloise de football

Communiqué officiel N° 34
Fr. 5.— **D'AMENDE**: Luis Fafian, Espagnol I, antisportivité; Alberto Biancalana, Superga Ib, antisportivité; Fernando Yglesias, Superga Ia, antisportivité; Serge Stuedler, Le Parc Ia, réclama-tions. **D'AMENDE**: Silvano Corsini, Etoile II, jeu dur (réclive); Giordano Pozza, Sonviller, antisportivité. **Fr. 30.— D'AMENDE**: Saint-Blaise Jun. A, forfait match Le Locle - Saint-Blaise; Hauterive Jun. C, forfait match La Chaux-de-Fonds - Hauterive; Hauterive II, forfait match Espagnol-Hauterive. **Fr. 40.— D'AMENDE**: Saint-Blaise Jun. A, forfait match Serrières - Saint-Blaise. **Fr. 20.— D'AMENDE**: Joseph Perrone, Cortaillod II, antisportivité (réclive). **TROISIEME LIGUE DE SUSPENSION**: Gilbert Monnier, Hauterive Jun. A, réclama-tions (réclive). **DEUX DIMANCHES DE SUSPENSION**: Raymond Grollmund, Hauterive Jun. A, antisportivité; André Ruedin, Le Landeron Jun. A, expulsion pour réclama-tions.

Cette semaine

Que seront les modèles américains 1967?

Nouveaux modèles de France et d'Angleterre

Nos reportages du Slalom de Payerne et des 1000 km du Nurbourgring

L'automobiliste avisé lit la

REVUE AUTOMOBILE

journal d'information indépendant

Crème liquide antisolaires

n'est pas seulement la meilleure protection contre les coups de soleil, mais elle donne encore aussitôt après une ou deux applications un bronzage naturel, même sans soleil — ceci grâce à l'addition d'une substance cytophile (sans matière colorante) Fr. 6.50



Après la plage

débarrassez votre peau avec Skin-Tonic Frédéric Maeder des résidus souvent invisibles qu'y laissent l'eau ou le sable. Les éventuelles piqûres d'insectes sont à tamponner plusieurs fois. Cet extraordinaire Skin-Tonic rafraîchit utilement et agréablement. Le flacon Fr. 7.50 Emballage de famille Fr. 12.—

Pour le soir

ou si vous avez peu l'occasion d'aller au soleil et à l'air: la crème liquide exotique vous donnera une mine fraîche et saine. C'est un make-up de beauté naturelle. D'une seule teinte elle s'harmonise — en l'espace de 10 minutes — à chaque type de peau. Les peaux « fatiguées » se sentent revivre grâce aux substances biologiques actives et au facteur humidifiant qu'elle contient. Fr. 7.50

Nos dépositaires:

- NEUCHÂTEL: PHARMACIE DE L'ORANGERIE Dr M.-A. WILDHABER, angle rue de l'Orangerie-fbg de l'Hôpital; PHARMACIE MONTANDON, Epancheurs 11.
- COLOMBIER: PHARMACIE J.-B. FROCHAUX, rue de Morel 2.
- SUGIEZ: PHARMACIE DU VULLY, M. GAILLARD.
- LA CHAUX-DE-FONDS: PHARMACIE M. HENRY, vis-à-vis de la gare.

MESSIEURS, faites

moderniser vos pantalons

pour le prix de 8 fr. 50, chez Mme Henri Gambarini, rue Louis-Favre 32, Boudry, tél. 6 40 23.

AUTO-ÉCOLE

SIMCA - FORD - OPEL

A. MAIRE

Tél. 5 67 70



Pour vos vacances

nous avons prévu les plus beaux voyages et les plus beaux séjours balnéaires...

car pendant les vacances horlogères règne aussi le beau temps. Les explorateurs se rendent dans les endroits encore inconnus en Europe, les jouisseurs se dorment au soleil de la bleue Méditerranée. Vive le temps des vacances!

Que pensez-vous d'un voyage circulaire en Scandinavie? Ou en Europe orientale? Ou préférez-vous retenir une chaise longue à Rovinj ou Portoroz deux merveilleuses stations balnéaires yougoslaves? Notre grand choix vous enchantera, par exemple:

GRAND VOYAGE EN SCANDINAVIE	11-29 juillet	1380.—
FRAGUE-TCHÉCOSLOVAQUIE	10-17 juillet, etc.	475.—
SUISSE-OCEAN (la route des gourmets)	10-17 juillet	495.—
ANGLETERRE-ECOSSE	16-31 juillet	1200.—
VIENNE-AUTRICHE	17-24 juillet, etc.	498.—
CHATEAUX DE LA LOIRE - BRETAGNE - NORMANDIE	18-29 juillet	775.—
OSLO-SUEDE MÉRIDIIONALE	19-29 juillet	795.—
HONGRIE-PUSZTA	21-30 juillet, etc.	675.—
COPENHAGUE-DANEMARK	31 juillet - 7 août	575.—

ou encore l'un de nos voyages circulaires réguliers: en Hollande, Belgique, France, Côte-d'Azur, Camargue, Autriche, Italie ou Allemagne.



LIDO DI JESOLO (Italie)	14 jours, dès Fr. 430.—
VIAREGGIO (Italie)	10 jours, dès Fr. 380.—
COMARRUGA (Espagne)	15 jours, dès Fr. 490.—
TORREDEMBARRA (Espagne)	15 jours, dès Fr. 550.—
PORTOROZ (Yougoslavie)	12 jours, dès Fr. 498.—
ROVINJ (Yougoslavie)	12 jours, dès Fr. 475.—
RIVA DEL GARDA (lac de Garde)	14 jours, dès Fr. 495.—

Les plus belles plages d'Europe et les hôtels renommés des voyages circulaires Marti vous assurent des vacances réussies. Demandez maintenant notre programme général illustré, dans lequel vous trouvez encore d'autres arrangements tentants. Notre but est de vous faire passer cette année les plus belles vacances que vous ayez vécues. Renseignements et inscription auprès de votre agence de voyages ou

voyages Marti

KALLNACH (siège principal), tél. (032) 822 822
 BIENNE, quai du Bas 43, tél. (032) 2 63 53
 BERNE, Bubenberplatz 8, tél. (031) 22 38 44

Messieurs... vous serez habillés au goût du jour...



OCO ZÜRZACH

brun ou noir Fr. 24.80



OCO ZÜRZACH

brun, tressé sur l'avant-pied Fr. 44.80

J. KURTH SA NEUCHÂTEL

Vraiment nouveau!



...enfin un produit de lavage spécial pour tout linge blanc fin



Le linge blanc reste blanc

...et cela quel qu'il soit! Donc le linge fin en nylon et autres fibres modernes exactement comme celui en laine, coton ou n'importe quel tissu mixte. Tout reste après chaque lavage aussi blanc que neuf. Et même le linge jauni retrouve une blancheur lumineuse après lavage répété avec Blanca.

Blanc par double effet

Premièrement, Blanca lave à fond, jusque dans les tissus. Secondement, Blanca ravive la couleur blanche. Délicatement et efficacement — sans décolorer. C'est là le double effet de Blanca: laver et raviver à la fois. Idéal pour lavage à la main et dans l'automate.

STRÄULI + CIE WINTERTHUR

Beau choix de cartes de visite à vendre à l'imprimerie de ce journal

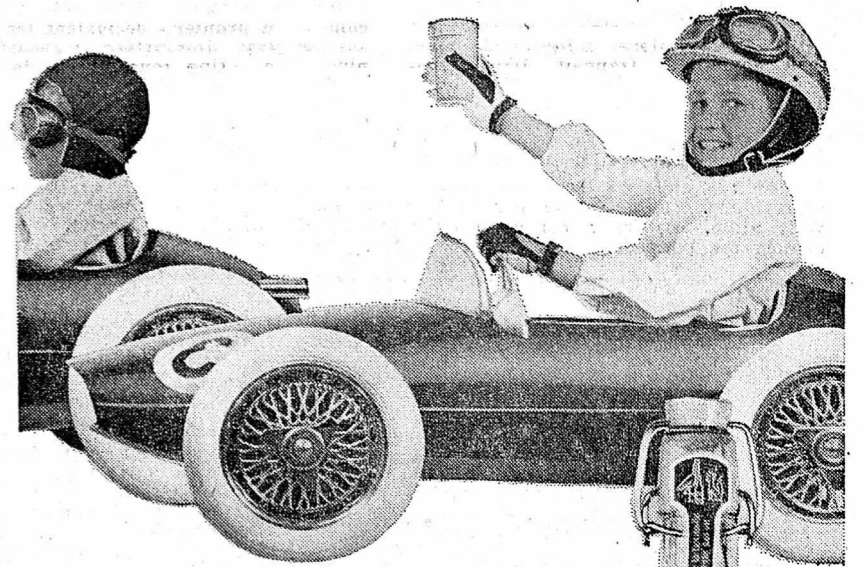

Légèrement pétillante, désaltérante à souhait, c'est Romanette Citron - bien sûr! la boisson que tous, petits et grands préfèrent. Chez vous aussi, buvez Romanette Citron, à l'arôme naturel de citron frais, C'est exquis à table... C'est délicieux à toute heure... Romanette Citron, c'est si bon!

GRATUIT! un cadeau qui enchantera petits et grands!

L'histoire des courses automobiles, Formule 1!

Tout sur les grands champions du volant: Fangio, Moss, Brabham, Clark, etc. ... Tout sur leurs records et leurs voitures... Tout sur les circuits les plus célèbres... En un mot, dix ans de courses, « comme si vous y étiez! » Pour obtenir cet album passionnant, il suffit d'envoyer à Romanette, 1032 Romanel s/Lausanne, 45 étiquettes Romanette Citron, dans une enveloppe avec votre nom et votre adresse (pour les décoller, tremper la bouteille dans l'eau pendant quelques minutes). Commencez la collection aujourd'hui... Amusez-vous et délectez-vous!



Johnson Brillant Clair entretien complet pour sols synthétiques nettoie, cire, brille maintenant 50 cts. meilleur marché Fr. 3.40 au lieu de Fr. 3.90

qui pense horaire achète «Eclair»

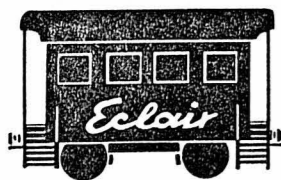

qui pense horaire achète «Eclair»

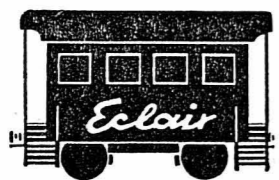

qui pense horaire achète «Eclair»



qui pense horaire achète «Eclair»



qui pense horaire achète «Eclair»



qui pense horaire achète «Eclair»

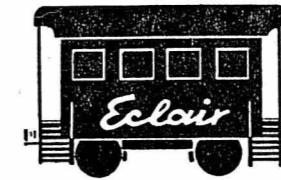

qui pense horaire achète «Eclair»



Imprimerie Centrale Neuchâtel



MOTS CROISÉS

Problème No 896

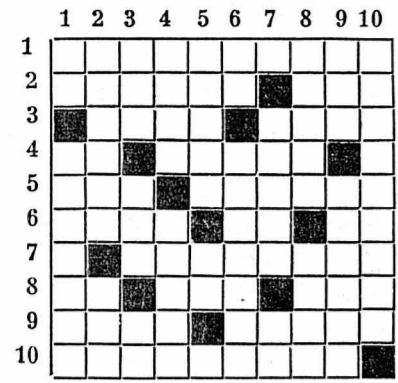

- HORIZONTALEMENT**
- Qui forme la jeunesse.
 - Répète souvent pour apprendre. — Se jette dans la mer d'Azov.
 - Avec rapidité. — A les moyens suffisants.
 - Note. — Répartit dans les temps.
 - Fait disparaître. — Personnages importants.
 - Est dans les nuages. — Ile. — Restes.
 - Suspend la sensibilité par tel moyen.
 - Conjonction. — Cours de langue espagnole. — Dépôt de fond.
 - Affluent de l'Adour. — Chaînes de prisonnier.
 - Etat qui nous rend malheureux.

VERTICALEMENT

- Préposition. — Existait sans se manifester extérieurement.
- Pieuse. — Il y faut de l'œil et de l'adresse.
- Canton de Suisse. — Prénom féminin. — Numéro d'un Gros couronné.
- Ville de première importance. — Leur connaissance favorise le frie-frac.
- Fenouil. — Eclat de rire.
- Pronom. — Halo autour d'un astre.
- Se soumettre. — Sur la Tille.
- Absolument parfait. — Leurs os forment les hanches.
- Derrière la cravate. — Colorant rouge.
- Serrés.

Solution du No 895

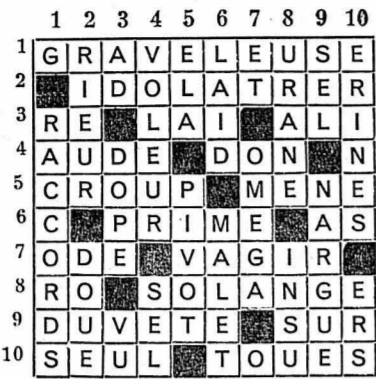

HOROSCOPE

Mercredi 8 juin 1966

Le début de la matinée paraît plutôt vide d'influences notables, mais vers midi se produit une configuration extrêmement favorable qui s'intensifie. **Naissances**: les enfants nés ce jour seront remarquablement doués, intelligents, actifs et généreux.

BÉLIER
Santé: Evitez les insulations. Amour: Votre bonheur dépendra de vos fréquentations. Affaires: Mettez vos projets à exécution.

BALANCE
Santé: Ne négligez pas les soins esthétiques. Amour: Une nouvelle chance sentimentale pourra se présenter. Affaires: Il sera nécessaire que vous persévériez.

TAUREAU
Santé: Soignez votre alimentation. Amour: Assouplissez vos rapports mutuels. Affaires: Ne craignez pas les nouvelles responsabilités.

SCORPION
Santé: N'hésitez pas à dormir plus longtemps. Amour: Ne vous emportez pas. Affaires: Gardez le secret sur vos projets.

GÉMEAUX
Santé: Faites examiner votre vue. Amour: Montrez des prévenances. Affaires: Contactez vos relations.

SAGITTAIRE
Santé: Méfiez-vous des boissons alcoolisées. Amour: Exprimez-vous franchement. Affaires: Ayez plusieurs cordes à votre arc.

CANCER
Santé: Ne buvez pas trop. Amour: C'est au foyer que vous trouverez la paix. Affaires: Ne rêvez pas mais agissez.

CAPRICORNE
Santé: Faites des mouvements d'assouplissement. Amour: Cherchez à faire plaisir. Affaires: Ne vous laissez pas influencer.

LION
Santé: Surveillez le cœur. Amour: Des complications se produiront. Affaires: Vous finirez par arriver.

VERSEAU
Santé: Surveillez votre foie. Amour: Ne trahissez pas vos promesses. Affaires: Votre récompense sera importante.

VIERGE
Santé: Prenez de bonnes tisanes diurétiques. Amour: Une personne vous aime. Affaires: Un coup de chance est possible.

POISSONS
Santé: Tendance à la fatigue. Amour: Faites un effort pour aplâner les conflits. Affaires: Persévérez.

INCROYABLE MAIS VRAI!

Chimie en couveuse

Des médecins militaires américains se sont livrés à une véritable enquête policière et toxicologique à propos de troubles présentés par des enfants mis en incubateur. En effet, lorsqu'un enfant a été anesthésié à l'éther et qu'on le met ensuite dans un incubateur pour le réchauffer et le réanimer, il est soumis à l'inhalation de vapeurs de formol. Comment cela est-il possible? C'est que l'éther resté dans l'organisme et rejeté à l'extérieur par la respiration peut, au contact des résistances chauffantes de l'incubateur, donner naissance à du formol qui est ensuite respiré par l'enfant. La prévention de tels inconvénients est simple: il suffit de protéger les résistances pour éviter qu'elles soient en contact avec l'air exhalé.

Madame Chrysanthème se fait « débrider » les yeux

Les chirurgiens esthétiques ne chôment pas au Japon. En effet, les Japonaises sont de plus en plus désireuses de se faire occidentaliser: leur type asiatique leur donne des complexions. Alors que les femmes occidentales rêvent de se faire modeler un petit nez, des milliers de Japonaises demandent au chirurgien d'allonger le leur. Plus de 20,000 opérations de chirurgie esthétique sont pratiquées par an: 70% pour débrider les yeux et 20% pour allonger le nez. Fini le charme de l'exotisme!

Encore un coelacanthé

Au large des îles Comores, dans l'Océan Indien, on a, une fois de plus, pêché un poisson préhistorique de la famille du coelacanthé, avec des nageoires en forme de houppes. Un savant américain, probablement milliardaire, a offert 50 millions de francs pour cet exemplaire d'un animal situé entre le poisson et le reptile, qui peuplait les mers il y a quelque 60 millions d'années. Des coelacanthés avaient déjà été trouvés au large du Cap et autour de Madagascar. Il y a 300 millions d'années, ils étaient très abondants sur les côtes du Devonshire, en Angleterre.

Pas de chance...

Mike Rampino péchait à la ligne dans un bassin du port de New-York. Il en retira un petit paquet contenant... 49 dollars. Après avoir séché les dollars, il se rendit à la banque: hélas les billets étaient faux!

Le mal par le mal

Afin de réunir les fonds pour une campagne contre les courses de taureaux, la société protectrice des animaux de Barcelone a organisé une grande réunion aux arènes de la ville. Trente cinq mille personnes étaient présentes. Au programme: 6 courses de taureaux, avec mises à mort, évidemment...

Mieux que l'eau

Les oiseaux ont l'habitude de se baigner dans le sable. Celui-ci, ou à son défaut de la terre sèche, nettoie en effet les plumes beaucoup mieux que l'eau. La poussière lie les saletés des plumes et du corps que l'oiseau pourra ensuite secouer facilement.

LA PRINCESSE DE CLÈVES

d'après le roman de Madame de La Fayette



« Copyright by Cosmospres », Genève

Quand M. de Nemours arriva à proximité du petit pavillon, il se rendit tout de suite compte que Mme de Clèves n'avait pas voulu hasarder une nouvelle rencontre. Toutes les portes étaient fermées et les rideaux ne laissaient filtrer aucune lumière aux fenêtres. Avec précaution, le duc fit le tour de la maison pour découvrir une issue; mais ses recherches furent inutiles.

Se doutant que M. de Nemours reviendrait, la jeune femme avait préféré demeurer dans sa chambre. Si la veille elle avait pu le fuir, elle appréhendait de ne plus en avoir la force une deuxième fois. Elle craignait surtout, sous le choc provoqué par la surprise et l'émotion, de laisser échapper des paroles regrettables et trop peu conformes à la conduite qu'elle avait eue jusqu'alors.

Quoique M. de Nemours n'eût plus aucun espoir de la voir, il ne put se résoudre à quitter si vite un lieu familier à la jeune femme. Il passa la nuit entière dans le jardin et trouva quelque consolation à voir du moins les mêmes allées, les mêmes massifs, les mêmes fleurs qu'elle voyait tous les jours. Le soleil était levé lorsqu'il songea à se retirer; mais ce fut surtout la crainte d'être découvert qui l'obligea à partir.

RÉSUMÉ: Après la mort du capitaine West, le second, M. Pike, a pris le commandement de l'«Elseneur». L'unique passager, Pathurst, est tombé amoureux de Marguerite West, la fille du disparu.

Les Mutinés de l'«Elseneur»

d'après le roman de Jack LONDON



C'est un jour qui a commencé comme les autres! A neuf heures, M. Mellaire, qui est de quart, se tient juste en dessous de la hune de missaine, donnant ses ordres à l'équipage. M. Pike circule sur la passerelle. Sur le toit du rouf central, le petit chien Possum folâtre gaie, tout content de retrouver le beau temps. De temps en temps, il passe son museau à travers la grille du poulailler, pour voir de plus près la volaille. Soudain, une mère poule, agacée par son manège, lui donne un violent coup de bec!

Et c'est là catastrophe! Possum pousse un hurlement de douleur. Ce cri attire l'attention d'un matelot, Ditman Olsens, qui est perché sur une vergue. L'homme allonge le cou pour voir ce qui se passe. Il porte son épauule une poulie sur laquelle un cordage est enroulé. Il lâche la poulie qui tombe sur M. Mellaire. L'engin le frôle, sans le blesser, mais la corde fouette la casquette de l'officier, la fait choir à terre.

Tout cela s'est passé en un éclair. M. Mellaire bondit mais trop tard! M. Pike, qui dominait la scène du haut de la passerelle, voit pour la première fois, le dessus de son crâne. Et ce crâne est sillonné d'une affreuse fente, une blessure terrifiante, dont on a parlé bien souvent autrefois dans la marine. « Un coup de hachoir, envoyé par le maître coq! » Un instant, M. Pike reste abasourdi, immobile, puis il pousse un rugissement: « C'est lui! hôte-t-il. Sydney Waltham! L'assassin du capitaine Somers! »

FERDINAND

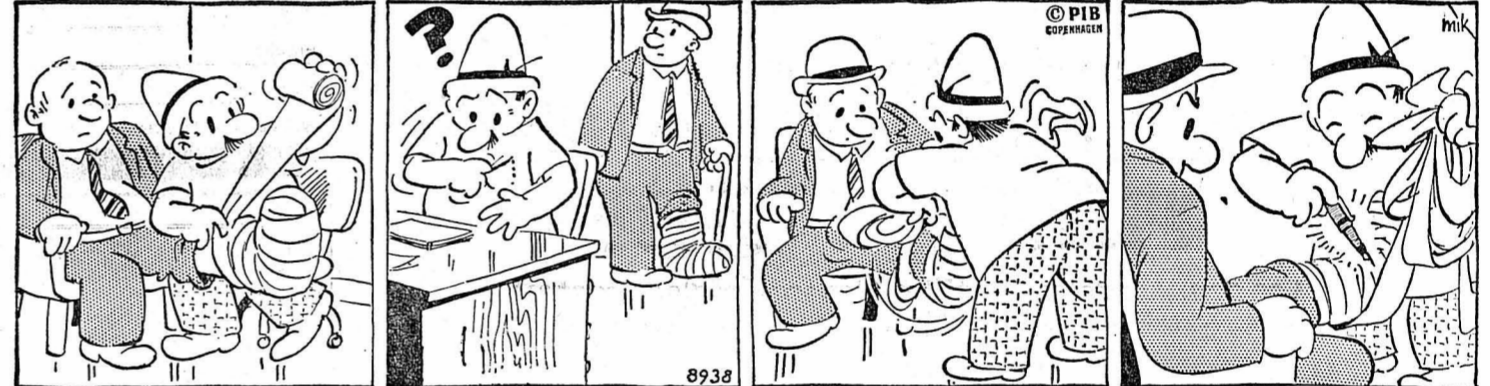

Copyright by P.O. Box, Copenhagen

O TV RADIO TV R

Mercredi 8 juin

Sottens et télédiffusion

6.10, bonjour à tous. 6.15, informations. 7.15, miroir-première. 8 h et 9 h, miroir-flash. 9.05, à votre service. 10 h et 11 h, miroir-flash. 11.05, sur toutes les ondes. 11.40, musique légère et chansons. 12 h, miroir-flash. 12.05, au carillon de midi. 12.35, bon anniversaire. 12.45, informations. 12.55, Des bretelles pour le ciel. 13.05, les nouveautés du disque. 13.30, musique sans paroles ou presque. 14 h, miroir-flash. 14.05, concert chez soi. 15 h, miroir-flash. 15.20, réactualités.

16 h, miroir-flash. 16.05, le rendez-vous de seize heures. 17 h, miroir-flash. 17.05, trésors de notre discothèque. 17.30, jeunesse-club. 18 h, informations. 18.10, le micro dans la vie. 19 h, le miroir du monde. 19.30, livret à domicile. 20 h, magazine 66. 20.20, ce soir, nous écouterons. 20.30, les concerts de Genève: l'Orchestre de la Suisse romande. 22.30, informations. 22.35, la semaine littéraire. 23 h, au pays du blues et du gospel. 23.25, miroir-dernière. 23.30, hymne national.

Second programme

18 h, jeunesse-club. 18.30, perspectives. 19 h, per i laboratori italiani in Svizzera. 19.25, musique légère. 20 h, vingt-quatre heures de la vie du monde. 20.20, Des bretelles pour le ciel. 20.30, l'université radio-phonique internationale. 21.30, Romain Roland en Suisse. 22 h, les sentiers de la poésie.

Beromunster et télédiffusion

6.15, informations. 6.20, concert populaire. 6.50, pour un jour nouveau. 7 h, informations. 7.05, chronique agricole. 7.10, fanfare de la garde irlandaise. 7.30, pour les automobilistes. 8.30, musique de concert et d'opéra. 9 h, informations. 9.05, entracte. 10 h météo, informations. 10.05, suite. Villa-Lobos. 10.20, émission radioscolaire. 10.50, Orchestre philharmonique de New-York. 11 h, informations. 11.05, émission d'ensemble. 12 h, chansons populaires anglaises. 12.10, orchestre A. Hause. 12.25, communications. 12.30, informations. 12.40, commentaires, nos compliments, musique récréative. 13 h, orchestre récréatif de Beromunster. 14 h, magazine féminin. 14.30, pages de Grég. 15 h, informations. 15.05, musique française ancienne. 15.30, chants populaires d'Auvergne.

16 h, météo, informations. 16.05, jeunes musiciens. 16.30, thé dansant. 17.30, pour les enfants. 18 h, informations, actualités. 18.15, musique pour un invité. 19 h, sports, communiqués. 19.15, informations. 19.25, échos du temps. 20 h, Danses slaves, Dvorak. 20.20, La Maison de l'ange d'or. 21.10, la musique de Rorschacherberg, la fanfare de Wil et le chœur de Schiers. 21.45, la 2me profession de foi helvétique. 22.15, informations, commentaires, revue de presse. 22.30, arc-en-ciel hollandais. 23.15, météo, informations.

Hiram Holliday, publicité. 20 h, téléjournal, publicité. 20.20, j'aimerais voir ça. 21 h, jeux sans frontière. 22.20, téléjournal.

France

10.05, télévision scolaire. 12.30, Paris-club. 18.25, top-jury. 18.55, continents pour demain. 19.20, Bip et Véronique chantent. 19.25, De nos envoyés spéciaux. 19.40, actualités régionales. 20 h, actualités télévisées. 20.30, que ferez-vous demain? 20.40, le palmarès des champions. 21.40, athlétisme international. 22.25 pour le plaisir. 23.45, actualités télévisées. 0.05, résultats de la Loterie nationale.

Notre sélection quotidienne

- LE CINQ A SIX DES JEUNES (Suisse, 16 h 45): Pour FRANCIS AU PAYS DES GRANDS FAUVES surtout.
- JEUX SANS FRONTIÈRE (Suisse, 21 h): La rencontre dont sont privés les spectateurs français. Bonjour l'Europe!
- CINÉMA-VIF (Suisse, 22 h 20): La récolte cannoise de Bardet et Airlaud.
- POUR LE PLAISIR (France, 22 h 25): « A Snob », mais on peut aimer cela. F. L.

SUITE L'affaire Hoffmann

L'ouvrier a affirmé que lorsqu'il est revenu à la cave, pour achever la fermeture de la fosse, il trouva le socle déjà cimenté.

Les poutres qui supportaient la couverture en bois avaient été enfoncées plus profondément. De l'avis des policiers, le meurtrier a travaillé avec une grande hâte, car lorsque les inspecteurs ont défoncé le socle, ils découvrirent le couvercle en bois reposant de biais au-dessus du cadavre, au-dessous d'une couche de béton d'environ 50 centimètres.

Les enquêteurs sont persuadés que le corps du commerçant zuricois reposait déjà dans la fosse lorsque l'ouvrier exécuta le deuxième ordre de Carl Angst.

Des bijoux

La police recherche maintenant deux bijoux que portait Hoffmann lors de son voyage à Dusseldorf. Il est établi que la victime portait également sur elle environ 10,000 francs en marks et diverses devises étrangères. Cet argent a disparu, de même qu'une chevalière en or rouge avec armoiries et une montre en or massif.

CARNET DU JOUR

Aula de l'université: 20 h 30, Le tunnel auto-roulier du Gothard, conférence. Musée d'art et d'histoire: Exposition Amis des arts. Galerie Numaga, Auvier: Exposition de peintures Kolos-Vary. CINÉMAS. — Arcades: 15 h et 20 h 30, Sandra. Rex: 15 h et 20 h 30, L'Ombre du Dr Mabuse. Studio: 15 h et 20 h 30, La 7me Aubé. Bio: 20 h 30, Amélie ou le temps d'aimer. Apollo: 15 h et 20 h 30, Une certaine rencontre. Palace: 15 h et 20 h 30, Dommage que tu sois une canaille. Pharmacie d'office (jusqu'à 23 h): Dr Kreis, Seyon-Trévor. De 23 h à 8 h, en cas d'urgence, le poste de police indique le pharmacien à disposition.

VAL-DE-TRAVERS

CINÉMA. — Casino (Fleurier), 20 h 30: La Terreur du masque rouge. Pharmacies de service. — Delavy (Fleurier), Bourquin (Couvet). Permanence médicale et dentaire. — Votre médecin habituel.

PESEUX

CINÉMA. — Cinéma de la Côte, 20 h 15: La Bataille de Naples.

COLOMBIER

CINÉMA. — Lux, 20 h 15: Sursis pour un espion.

SUITE Gemini

Une fusée Atlas-Agena de plus de 30 mètres de haut l'a placée sur une orbite dont le périégée est de 273 km et l'apogée de 122 km 310.

« Ogo est bourré d'instruments scientifiques, destinés à étudier les courants solaires, les éruptions solaires, les perturbations du champ magnétique, les ceintures de radiation, les aurores boréales, l'ionisation et les variations de la densité atmosphérique.

Il mesure 16 mètres de longueur et six de large. Certains de ses appareils n'entreront en fonctionnement que dans deux à quatre jours.

Il devrait également permettre aux savants de résoudre les problèmes de communications entre les planètes et le phénomène de « sifflement » à haute altitude.

VALAIS

Pendant 2 semaines dans le massif du Mont-Rose

Une expédition anglaise a étudié la résistance humaine en haute altitude

SION (ATS). — Les membres de l'expédition anglaise « Middlesex Medical University of London » ont quitté mardi le Valais où ils se sont livrés durant une quinzaine de jours à toute une série d'expériences sur les résistances du corps humain en haute altitude. Le groupe qui comprenait plusieurs médecins et physiciens séjourna durant deux semaines entre 3500 et 4000 m dans le massif du Mont-Rose et procéda, sous la direction du Dr E.-S. Williams, chef de

l'Institut de médecine nucléaire à Londres, à d'intéressantes études sur la respiration, les fonctions hormonales, la résistance du cœur et la pression artérielle. Des rapports seront établis sur la base de ces expériences faites dans les Alpes, rapports qui permettront de mieux connaître le comportement de l'homme en altitude. Les membres de l'expédition dont certains avaient déjà séjourné dans l'Himalaya et au Groenland se sont montrés fort satisfaits de leur expérience valaisanne.

VAUD

La villa Fentener ne sera finalement pas vendue!

(sp) La vente de la villa Fentener, à Saint-Sulpice, annoncée en avril, n'aura

finalement pas lieu, lisait-on hier dans la « Feuille des avis officiels du canton de Vaud ». Fentener a conclu un arrangement avec la plupart de ses créanciers. L'entrepreneur qui avait requis la vente forcée, aux enchères publiques, a été dédommagé. Il bénéficie d'une hypothèque légale. Il reste quelques créanciers à satisfaire. C'est à quoi s'emploie M. Fentener.

Pour la mise aux enchères, la propriété, avec la construction, était estimée à 300,000 francs. Rappels que le permis d'habitation n'avait jamais été délivré. La sommation de vente s'adressait à Henri-Louis Fentener van Vlisingen, à son frère et à sa sœur. Juridiquement, donc, le bien demeure propriété des trois enfants Fentener (fils de celui qui construisit la première villa, où demeure toujours sa veuve). La villa est cependant inhabitable, selon la loi. Que va-t-il en advenir, dans ces conditions? Il sera intéressant de suivre l'affaire.



52 jours de T.V. gratuite (jusqu'à la fin des championnats du monde): louez dès aujourd'hui sans rien payer jusqu'en août, Aux Arts Ménagers S. A., rue du Seyon 26.

* Le T.C.S. et l'A.C.S. communiquent que le col de l'Albula est maintenant ouvert et normalement praticable. Ainsi, tous les cols des Grisons sont ouverts.

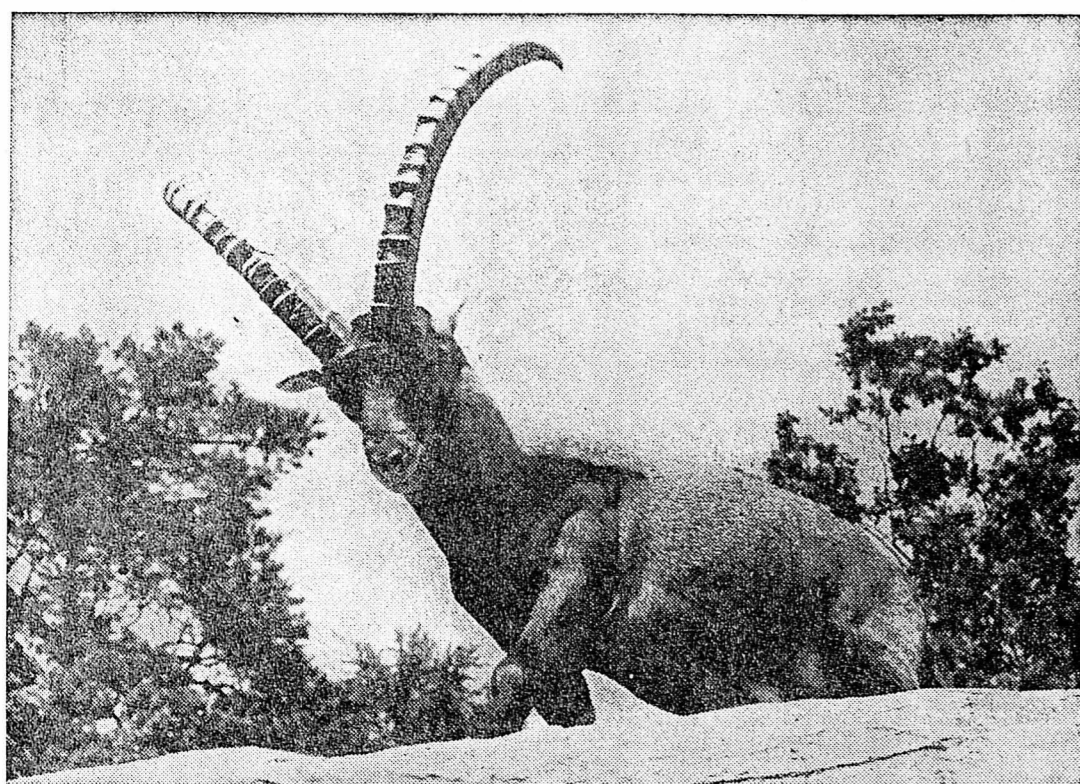

Nous vous recommandons

10x50!

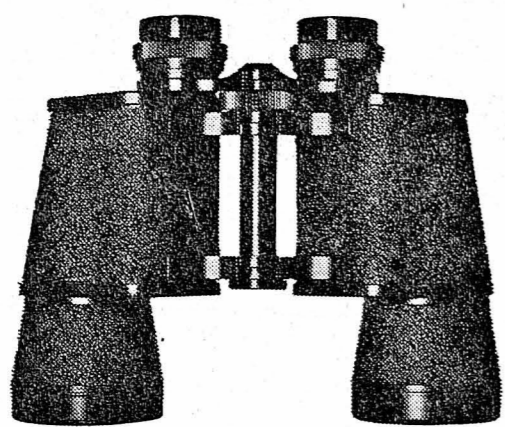

Les chasseurs préfèrent ce modèle... et les chasseurs, mieux que personne, savent de quoi ils parlent! Les 8x30 sont aussi d'excellentes jumelles, d'autant plus qu'elles portent la marque «Champion».

Quand vous partez en voyage, en vacances, emportez des jumelles avec vous: des «Champion». Un article Migros, un prix Migros!

10x50 grossissement 10 fois

8x30 grossissement 8 fois

85.-

59.-

Les deux modèles: lentilles bleutées, réglage central, mise au point indépendante des oculaires. Avec étui cuir et courroie.

MARCHÉS MIGROS

EXPOSITION NCR

Automates de gestion et de facturation
Machines comptables, avec ou sans texte
Machines comptables conventionnelles
ou électroniques
Machines à facturer -
Machines de guichet - Ordinateurs
de la création des données au rapport final

NEUCHÂTEL

Restaurant Beau-Rivage, quai Osterwald
Mardi 7 juin, mercredi 8, jeudi 9
de 9 à 12 h. 30 et 13.30 à 19 h.

S.A. des Caisses Enregistreuses National
Département **Machines comptables**
Zürich - Stampfenbachplatz 48 - ☎ 47 40 00
Lausanne - Av. Mon-Repos 14 - ☎ 23 42 25

Depuis de nombreuses années, nous payons

5³/₄%

d'intérêt ferme

pour tous capitaux à partir de 2000 francs. Demandez renseignements détaillés sans engagement.

La Financière Industrielle S.A.



Talstrasse 82, 8001 Zürich Tél. (051) 27 92 93

Echange de vacances

Nous cherchons, pour jeune Anglaise de 14 ans, famille suisse française où elle pourrait passer 3 - 4 semaines de vacances, dans le courant du mois d'août. Echange possible.

Ecrire à OEHLER S.A., B.P. 5, 9434 AU (SG).

Avez-vous besoin d'argent?

Des difficultés financières vous empêchent de vous concentrer sur votre travail. Vous avez la tête lourde de soucis. Il vaut mieux aller chercher de l'argent auprès de sa banque de confiance, en attendant que la situation soit améliorée. Nous vous consentons des

prêts

discrets de 500 à 10 000 frs sans en aviser votre employeur, votre parenté ou vos connaissances. Notre crédit n'est donc pas seulement discret mais aussi avantageux. Envoyez-nous le talon ci-dessous ou téléphonez-nous. Notre prompt réponse vous parviendra sous enveloppe neutre. Vous serez satisfait de nos services.

Banque Rohner + Cie S.A.

8021 Zürich Löwenstrasse 29 Tél. 051 / 23 03 30

Envoyez-moi les documents concernant un prêt

Nom _____
Prénom _____
Rue _____
No postal et localité _____ IV/401

A quoi l'automate à laver le linge Unimatic doit-il sa réputation? Au fait qu'il se remplit par le haut? A son tambour monté sur double palier? Ou à la robustesse de sa construction? Il y a de tout cela, qualité Zoug en plus!

C'est la qualité qui décide!



Unimatic

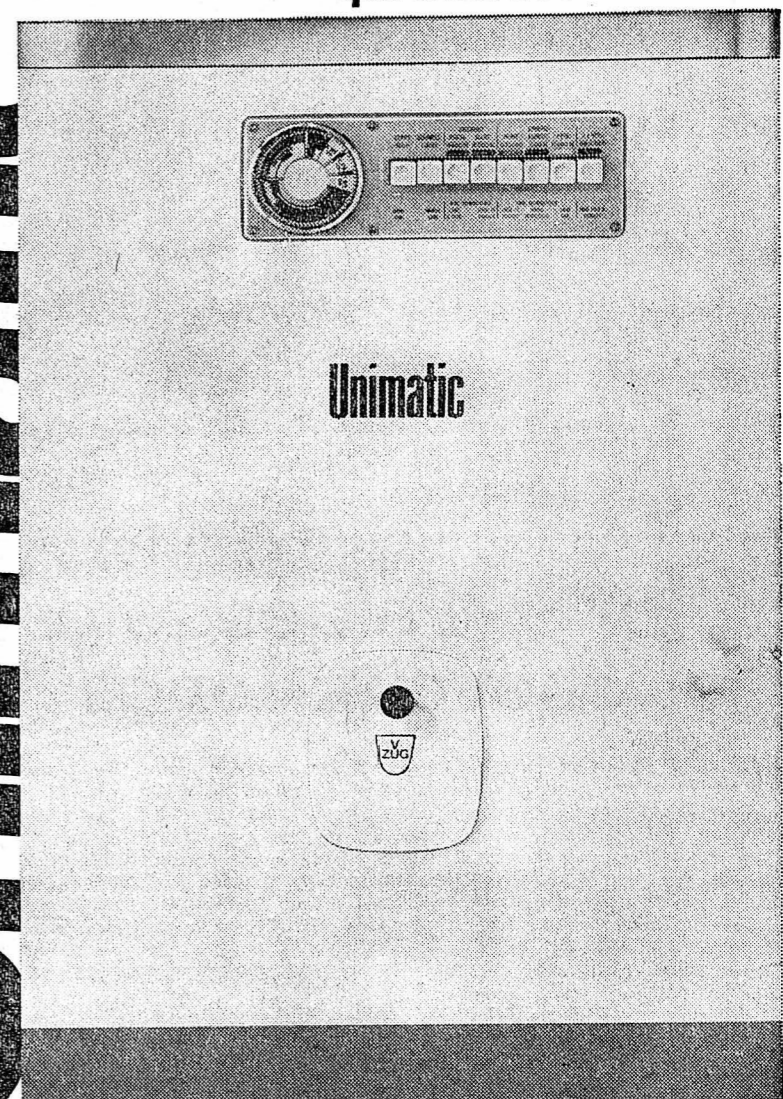

2501 Bienne	43, rue du Breuil	Téléphone 032 2 13 55
1211 Genève	8, av. de Frontenex	Téléphone 022 35 48 70
1001 Lausanne	11-13 rue de Bourg	Téléphone 021 23 24 48
1950 Sion	41, rue du Mont	Téléphone 027 2 38 42

Sur demande, notre fabrique ou l'une de ses agences vous enverra volontiers un prospectus détaillé.

Nom _____
Rue _____
Localité _____ 27

Température estivale.
Il fait lourd.
Le travail piétine.

„Il faudrait un Emerson!”

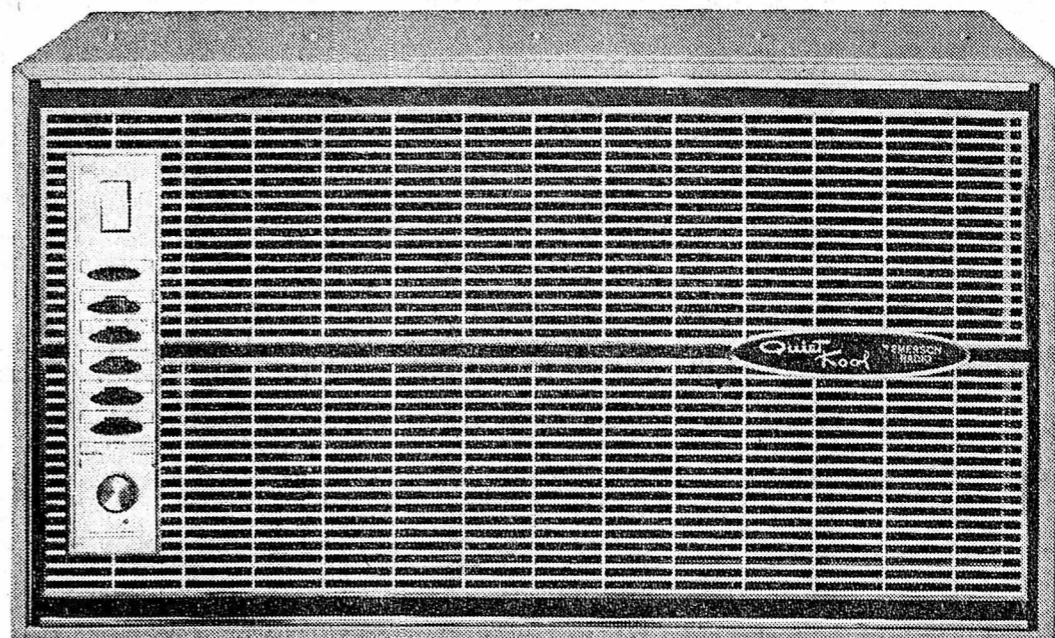

Emerson source de fraîcheur, d'air pur renouvelé. Air sain, frais comme une brise marine. Enfin on respire à pleins poumons. Le cœur est à l'ouvrage. „Quelle fraîcheur!”

L'étonnant petit Emerson Quiet Kool peut tout: il rafraîchit l'air, l'assainit en supprimant l'humidité, il désodorise, filtre, ventile, renouvelle l'air intérieur par apport d'air nouveau... Jusqu'à ce jour, de tels avantages étaient le privilège de gros et coûteux appareils de climatisation. Emerson, par contre, vous pro-

pose ses dimensions réduites 63 x 60 x 36 cm. Son installation est simple car l'appareil est livré complet.

Un thermostat vous permet de choisir la température de l'air à la sortie. Vous disposez d'un programme sélecteur de six touches pour le plus grand bien-être de chacun: fraîcheur optimum, fraîcheur normale, fraîcheur optimum avec apport d'air nouveau, fraîcheur normale avec apport d'air nouveau, circulation d'air frais et fonctionnement super-silencieux.

Construit aux USA où il atteint un chiffre de production élevé, ce climatiseur est d'un prix très étudié qui le destine également à l'usage privé.

Emerson a prévu une gamme de modèles pour chaque cas particulier de climatisation: magasins, restaurants, bureaux, salles de conférence, cabinets médicaux, etc. Sur demande, nous vous adresserons toute documentation et vous renseignerons utilement sans engagement de votre part.

Emerson U. S. Air Conditioning

Représentation générale et service pour la Suisse:



Dübi & Cie
conditionnement d'air
3360 Herzogenbuchsee BE
Téléphone (063) 52821

Coupon

à Dübi & Cie, 3360 Herzogenbuchsee BE

- Nous désirons Documentation relative aux appareils de climatisation Emerson
 Conseils techniques relatifs aux appareils de climatisation Emerson
 Conseils relatifs à tous conditionnements d'air et chauffages à air chaud

Nom (Raison sociale): _____
Adresse: _____ FN

Porrentruy et ses monuments historiques

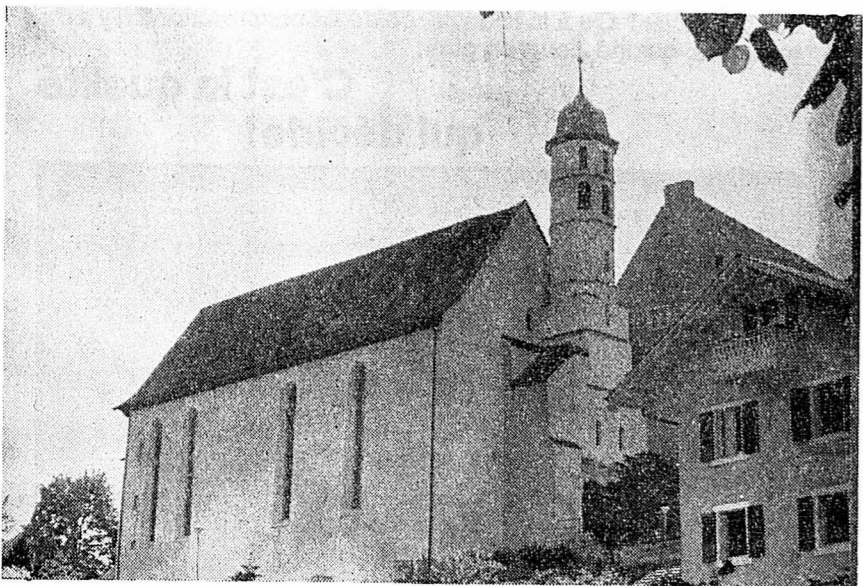

L'église des jésuites.

(Avipress Bévi)

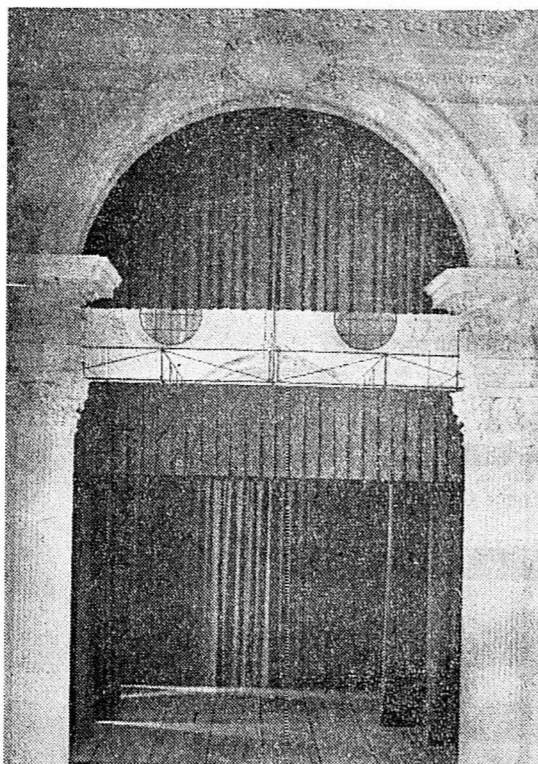

Le chœur transformé en scène. Ce sera une des scènes les plus belles et, en tout cas, la plus profonde du Jura.

(Avipress Bévi)

Nous avons déjà eu l'occasion de parler des très heureuses et très belles restaurations de différents édifices publics de Porrentruy ; le château, qui abrite actuellement l'administration de district, et l'hôtel de Cléresse, dans lequel trouvent place et les archives de l'ancien évêché de Bâle et la bibliothèque de l'Ecole cantonale.

Ces travaux importants et onéreux n'auraient pas été complets s'ils n'avaient été accompagnés de la restauration, tout aussi réussie que les précédentes, de l'ancienne église des jésuites. Les travaux sont maintenant presque achevés, et il n'est pas trop tôt pour se réjouir de la renaissance d'un vénérable bâtiment qui, comme on le verra, après avoir passé par des fortunes très diverses, retrouve enfin sa splendeur première.

Les jésuites à Porrentruy

C'est à la fin du XVII^e siècle que Christophe Blarer de Wartensee, prince-évêque de Bâle, entreprit les démarches pour faire venir à Porrentruy des pères jésuites. Il désirait confier à ces éducateurs renommés l'instruction des jeunes gens de son diocèse et la formation des aspirants au sacerdoce. Un terrain ayant été mis à disposition par les magistrats bruntrutains sur la colline qui fait pendant à celle où s'élève le château, les travaux de construction débutèrent en août 1596. Huit ans plus tard, les jésuites prenaient possession du vaste complexe de bâtiments dans lesquels sont installées aujourd'hui et l'Ecole cantonale et l'Ecole normale des instituteurs.

A cet ensemble appartenait l'église qui fait l'objet de cet article. Consacré en 1607, ce sanctuaire, construit par un maître d'Ulm, ne fut décoré qu'au XVIII^e siècle, par huit sculpteurs de Soleure, dirigés par le « maître Michael de Bavière ». Le plafond et les murs furent richement pourvus de stucs d'une rare qualité, auxquels on ne pourrait faire qu'un seul reproche, celui d'être un peu trop abondants : pilastres cannelés, cartouches, guirlandes, médaillons alourdissent en effet quelque peu l'ensemble.

Cette église eut ses heures de gloire. Plusieurs prince-évêques y furent sacrés, saint François de Sales y fut reçu. Mais lors de la guerre de Trente Ans, les jésuites furent chassés et le collège fermé durant cinq ans. En 1773, l'ordre des jésuites fut supprimé et l'école réorganisée. Puis vint la Révolution qui vida l'établissement. L'église fut transformée en « temple de la raison » dans lequel on se rassemblait le « décadé » pour

L'église des jésuites restaurée ne sera pas rendue au culte

chanter des hymnes républicains et entendre des discours patriotiques. Elle servit ensuite de magasin à fourrage pendant l'occupation militaire des puissances alliées, puis de magasin à bois. Enfin, en 1898, on la transforma en salle de gymnastique. La nef, très élevée, fut coupée en deux par un plancher dans le sens de la hauteur. On obtint ainsi deux locaux dont l'un, celui du bas, servit de salle de gymnastique, et le second de bibliothèque. Cette partie fut la mieux conservée et les nombreux stucs qui ornaient le plafond ne subirent que peu de dégâts. Il n'en fut pas de même pour la salle dont tous les reliefs furent supprimés.

Lorsque la création d'un centre de gymnastique et de sport au Banné libéra la salle de gymnastique, il fut possible d'enlever une restauration complète de l'église. Dès 1963, la Confédération, le canton et la commune de Porrentruy conjuguèrent leurs efforts financiers et les travaux purent être entrepris. Des travaux importants, supputés à plus d'un million ! Cette œuvre de longue haleine est maintenant en voie d'achèvement.

Les nombreux étudiants, soit du gymnase, soit de l'Ecole cantonale, qui cultivèrent leurs muscles dans cet édifice vénérable, auront de la peine à reconnaître les lieux. L'édifice a retrouvé son aspect d'église, bien qu'il n'ait pas été pourvu d'autels, comme ce fut le cas à Bellelay, par exemple. Le plancher médian enlevé, il fut possible de restaurer les stucs existant encore, et de réfaire, sur la base de documents iconographiques, ceux qui avaient été sacrifiés dans la partie basse de l'église. Les façades extérieures furent également retenues. De noires que les temps les avait faites, elles ont repris leur teinte blanche. Le dallage a aussi été complètement refait en pierre de Lauvon bouchardées.

Aula et salle de spectacles

L'église des jésuites ne sera pas rendue au culte. Elle servira d'aula à l'Ecole cantonale qui devait, ces derniers temps, procéder à ses cérémonies de promotion et autres dans un cinéma de la ville. Mais l'église servira également de salle de spectacles : théâtres, séances de cinéma, concerts. A cet effet, une scène amovible a été prévue, qui occupera le chœur de l'ancienne église. Constituée en grande partie d'éléments tubulaires, cette scène pourra être installée et démontée très rapidement, car, en temps normal, l'édifice devra être complètement libre et accessible aux visiteurs. Parallèlement à la scène, des loges ont été aménagées pour les acteurs et actrices, ainsi que des locaux pour entreposer les décors et le mobilier.

C'est donc un édifice à emplois multiples que retrouveront les bruntrutains, un édifice de grande valeur artistique et historique. Tous ceux qui désirent mieux connaître le passé de l'Athènes du Jura auront à cœur de le visiter.

BEVI

Coco était un chien

Erigée quelque part dans le Jura, cette pierre tombale recouvre la dépouille d'un brave petit chien qu'on aimait beaucoup. On dut l'abattre et on l'enterra dans la propriété de ses maîtres qui ne savaient pas qu'un règlement de police interdisait d'enterrer un animal sur un domaine privé.

Il y eut rapport ; les autorités, les voisins s'en mêlèrent. La « famille » dut payer une amende, mais put garder dans son jardin la dépouille de « COCO ». Un ami marbrier mis au courant des événements offrit alors cette belle pierre tombale. Bien des humains n'en ont pas autant.

(Avipress - Guggisberg)



BEVI

Billet fribourgeois Petites têtes et cheveux longs

De quoi parle-t-on chez le coiffeur ? De l'air du temps, du temps qu'il a fait et de celui qu'il fera... C'est du moins la règle générale. Mais depuis quelque temps, les coiffeurs ont un autre thème de discussion, qui les touche d'assez près. Ils se sont aperçus que la plupart des gens qui discutent sur la vague yé-yé, et ses multiples facettes, plaignent ces pauvres coiffeurs. A leur avis, la mode des cheveux longs leur enlèverait comme qu'il dirait le pain de la bouche. Ils manifestent, ces gens-là, une touchante sollicitude pour le chiffre d'affaires des figaros.

A la vérité, c'est fable que tout cela. Le coiffeur bullois qui me fait la même coupe depuis vingt-trois ans (je vais en avoir vingt-cinq), me disait l'autre jour les difficultés créées par la vogue chère aux émules des Beatles. Les jeunes gamins — et les moins jeunes — qui laissent leur crémol en friche, sont à la vérité de petits coquets... Leur tignasse doit n'avoir de libre que l'allure. Plus souvent qu'à leur tour, ces « originaux » s'assoient sur le fauteuil du coiffeur. Et ils commandent ! Là, l'oreille doit être un brin dégauchée. Les favoris seront équilibrés savamment, même si la binette du gars, elle, est tordue. Dans la nuque, on réclamera le grand miroir pour donner ses ordres. Quant au front, il s'agit de la gratifier d'une mèche « folle », soigneusement calquée sur celle d'Antoine...



Antoine en pleines élucubrations !

(AGIP)

Poissex...

Vous pensez que je laisse courir mon imagination. Que je cultive une ironie facile. Mais non, le coiffeur qui m'a conté l'affaire est des plus sérieux. Il n'avait d'ail leurs pas envie de rire. Car la mise en plis d'une toison de yé-yé requiert plus de soins qu'une coupe normale, quoiqu'en pense le profane. Outre les petits soins exigés par les modernes Absalons, l'affaire se complique encore par le fait que la plupart de ceux-ci n'ont jamais entendu parler de sham-pooing, pas plus que d'eau... Ils recourent, pour fixer leur pilosité, aux laques bon marché offerts par les grands magasins. Et cette marchandise aurait le don de produire des effets poisseux fort durables... Résultat : pliques, teignes, impetigo. Mais hélas, point de calvitie précoce ou de pelade... Bref, de quoi dégouter le courageux qui prendrait la résolution de faire, au temps de Dalida, le coup de Sanson à Dalida.

En passant, je propose à qui voudra une idée qui pourrait faire les beaux jours d'un commerçant habile. En effet, personne jusqu'ici n'a pensé à fabriquer, sur le modèle de ceux qu'employaient nos grands-mères, des démoltoirs, bigoudis et grattoirs, le tout orné de l'effigie des Beatles. Pour une fois qu'on joindrait l'utile à l'agréable, dans cette sorte de choses ! On pourrait aussi mettre de la térébenthine en bouteilles, et la rebaptiser : antidémangeaisons... A vrai dire, le problème est plus compliqué encore. Le coiffeur dont je parle plus haut notait que les garçons de la ville, en matière d'asservissement à la mode, sont plutôt modérés. Dans les campagnes — et le canton de Fribourg n'y échappe pas — les jeunes en seraient à se tirer les cheveux pour les allonger encore. Et comme il n'y a pas de coiffeur dans la plupart des villages c'est encore le coiffeur de la ville qui ramasse cette clientèle peu appétissante.

« On peut se faire friser ? »

A ce propos, le figaro désabusé me contait une historiette toute récente. C'est un gars de la montagne, un malabar, dont la tête ressemblait à un char de regain, qui entre dans le salon de coiffure et sans s'asseoir, demande : « Alors, on peut se faire friser, ici ? » et l'artisan de répondre : « C'est pour un devis ? »...

Revenons à nos moutons. Les coiffeurs se plaignent. Les commerçants prennent un malin plaisir à leur refiler des clients peu intéressants. L'autre jour, à un chevelu qui voulait lui acheter un bouillon, un garagiste a lancé : « Vous vous trompez, le coiffeur, c'est en face ! » On a beau dire que ça ne durera pas. En attendant, ça pousse. Et puis, la conjoncture n'est pas la même pour tout le monde. Les marchands de cosmétiques font des affaires d'or, et les fabricants de brosses sont au bord de la faillite. Il faut faire quelque chose. Mais allez leur faire comprendre ! Jusqu'aux vaches, qui ont leur mode... On avait les « Simmental » et « Pri-ras... On nous amène des « Follis-sannes »...

Michel GREMAUD

Le vieux tilleul d'Evilard a bien trois siècles

Evilard, communément appelé LE BALCON DE BIENNE peut s'enorgueillir de posséder entre autres curiosités, un tilleul qui se veut être un des plus vieux arbres de la région. En effet, on lui attribue en tout cas trois cents ans. Il suffit pour le prouver de considérer la circonférence du tronc de ce témoin du passé. Le tilleul d'Evilard, malgré son grand âge fait encore l'admiration des nombreux promeneurs. Depuis quelques années, il est placé sous la protection de la Société de la nature.

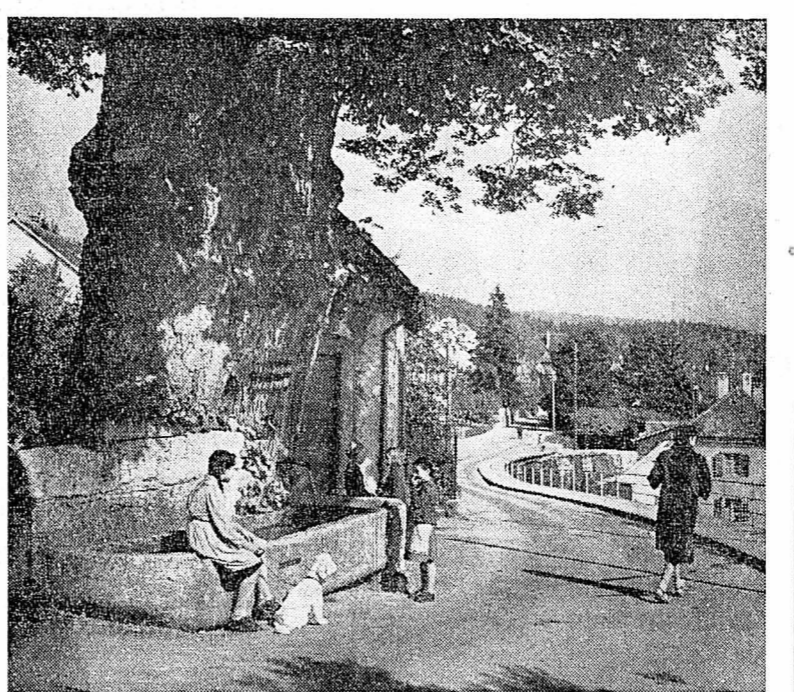

Aucun miracle à attendre des débats sur les propositions de la députation jurassienne

On se souvient qu'en septembre 1963, la députation jurassienne décidait d'entrer en rapport avec les différents partis du Jura, avec les trois grandes associations (Emulation, Pro Jura et ADIJ) avec le Rassemblement jurassien et l'Union des patriotes jurassiens, pour demander leur collaboration dans la recherche d'une solution au problème jurassien. Selon le mémoire publié par la députation en 1965, cette initiative avait été dictée par « l'inquiétude résultant d'une situation qui ne cessait, dans le Jura, de s'aggraver, et qui s'acheminait vers une détérioration inéluctable, et par le désir de rechercher objectivement, avec bonne volonté, en dehors de tout esprit partisan et passionnel, dans une atmosphère de dialogue clair, confiant, conciliant et loyal, les éléments capables de résoudre la question jurassienne. »

Après plusieurs séances de travail, les suggestions et vœux reçus furent condensés en 17 propositions « minimum », résultat d'un double dialogue entre Jurassiens (à l'intérieur des partis tout d'abord, puis au sein de la députation). Ces 17 propositions furent transmises au gouvernement. Dans le mémoire qui les accompagnait, la députation précisait qu'elles avaient pour but de « circonscire le cadre dans lequel peut s'exercer au sein du canton une autonomie conférant au Jura un statut politique particulier qui justifie son caractère d'entité distincte... Les décisions prises par la députation, précisait encore le mémoire, impliquent des réformes de structure et des modifications constitutionnelles ; en revanche, elles ne mettent pas en cause le principe de l'unité du canton. »

Un gouvernement régional
Dans la situation actuelle, l'attribution d'un troisième siège gouvernemental au Jura ne résoudrait de toute manière en rien le problème jurassien. A moins que, élus par les Jurassiens, ces trois conseillers d'Etat se voient confier toutes les compétences concernant le Jura. Ce gouvernement régional, accompagné d'un parlement régional : Voilà qui constituerait le début de cette « certaine autonomie » et de ces « réformes de structures » dont parle la députation.

La seconde proposition est la suivante : « Création d'un cercle électoral jurassien pour l'élection par le système proportionnel et sans apparentement de listes entre partis, des trois conseillers d'Etat jurassien. Un premier vote dans ce cercle électoral élira définitivement ces trois conseillers d'Etat. Cette élection sera encore soumise au scrutin de l'ensemble du canton lors de la nomination des membres du Conseil exécutif. »

Les experts voient de graves inconvénients à ce que les conseillers d'Etat jurassiens soient élus par le Jura d'abord, puis par l'ensemble du canton, car il pourrait arriver qu'on n'aboutisse pas à une nomination définitive, au cas où les candidats du Jura ne seraient pas admis par l'ensemble du corps électoral du canton. Ici, le collège d'experts fait deux propositions de rechange : diviser le canton en deux cercles électoraux pour la nomination du Conseil exécutif (majorité absolue au premier tour de scrutin et relative au second tour), ou alors élire le Conseil exécutif selon le système majoritaire dans l'ensemble du canton. Mais les deux candidats jurassiens devraient dans cette hypothèse obtenir au premier tour la majorité absolue dans l'ensemble du canton et dans le Jura. Si l'un ou l'autre des candidats n'obtenait pas la majorité absolue dans le Jura lors du premier tour (comme ce fut le cas lors des récentes élections), il ne faudrait plus exiger la majorité absolue lors du second tour.

M. Huber, dans l'article dont nous avons déjà parlé, déclare que, dans ce cas, le parti socialiste jurassien perdrait son siège (qui est aussi celui de M. Huber) au profit du parti conservateur, et il émet la proposition suivante : « Il semblerait nécessaire, si une telle solution était retenue, qu'un

siège soit attribué constitutionnellement au Jura sud, l'autre au Jura nord. »

Une solution politique et non juridique
On le voit, les propositions de la députation (et nous n'en sommes qu'à la seconde sur dix-sept) soulèvent des problèmes compliqués, et il y a peu de chances que de ce cahier de revendications sorte le véritable statut de minorité que réclame le Jura. Ce n'est pas en s'empêtrant dans des considérations d'ordre juridique et en faisant une exégèse de lois existantes que l'on aboutira à une solution politique, seule valable, dans le problème du Jura. M. Marcel Bridel, professeur de droit constitutionnel à l'Université de Lausanne l'a clairement laissé entendre dans le « Précis de droit constitutionnel et public suisse » qui publia l'année dernière. La solution, écrit-il dans un chapitre réservé au Jura, ne découlera pas directement de considérations juridiques. Elle doit être une œuvre politique. Les modifications nécessaires du droit public cantonal — et éventuellement fédéral — en découleront tout naturellement.

Quant au Rassemblement jurassien, il partage le même avis, et c'est en ces termes qu'il commenta le rapport des experts juridiques : « Ainsi qu'il l'a toujours fait, le gouvernement de Berne se retranche derrière des arguments juridiques pour empêcher la réa-

Les crédits ne sont pas dépassés à Bienne pour la station d'épuration

A espaces réguliers, la presse est invitée à visiter les chantiers de « La Mura », afin d'enregistrer l'avancement des travaux de la future station d'épuration des eaux usées et d'utilisation des ordures ménagères de Bienne et environs. Lors d'une récente visite de ces vastes et imposants chantiers, l'ingénieur en chef M. Schmid pouvait annoncer à ses hôtes que les travaux étaient en légère avance sur l'horaire prévu, mais surtout et cela nous paraît essentiel à l'heure actuelle, que les crédits prévus n'étaient pas dépassés.

En sa compagnie, nous avons fait le tour du chantier et avons pu constater que la majeure partie des fondations des différents bâtiments de ce vaste complexe étaient en place ou en voie d'achèvement.

Ce travail préparatoire n'a certes pas été facile du fait de la présence dans les marais de Port de nappes d'eau souterraines, et d'un sous-sol très spongieux, ce qui nécessita la pose d'une épaisse couche de gravier avant même la mise en place des fondements.

C'est ainsi que la fosse où s'entreposent les ordures et déchets, atteint une profondeur de plus de 11 m. Toutes les installations de la partie orientale du chantier seront construites en demi-cercle, ceci afin de protéger d'une manière efficace tout le voisinage.

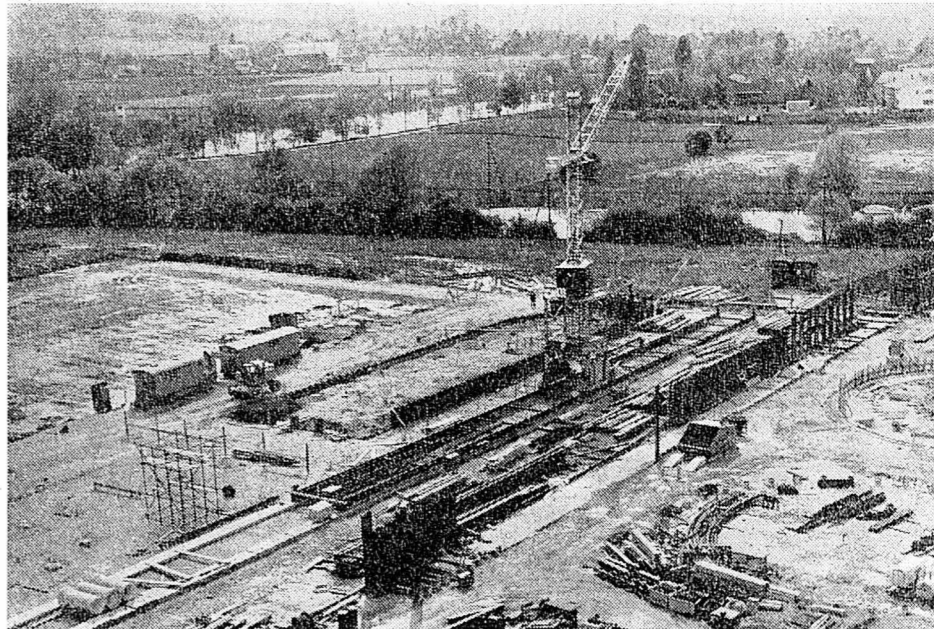

Une partie du chantier.

(Avipress Guggisberg)

Une cheminée haute de 50 mètres
Une cheminée de 50 m de haut et deux tours se-

ront bientôt érigées dans ce secteur du chantier. Pour l'heure, ces emplacements sont signalés par des pylônes de béton enfoncés à plus de 25 m de profondeur. Ces deux tours serviront à la décomposition des dépôts des eaux usées. Elles accueilleront un volume de 500 m³ et une capacité d'absorption de 2800 tonnes.

La station d'épuration des eaux se construira entre les installations d'utilisation des ordures et le canal de l'Aar.

Terminis : 36 millions
Devinons cette brève visite à « La Mura » en rappelant que cette société anonyme pour la création d'une station d'épuration des eaux usées et l'utilisation des ordures ménagères est formée par onze communes des environs de Bienne, que le coût de l'entreprise est dévisé à 36 millions de francs, quant à son exploitation, si tout va bien, elle pourra commencer en 1970.

Ad. GUGGISBERG

du producteur au consommateur...
légumes frais de 1^{er} choix de notre région

**GRANDE
BAISSE!**

Salade pommée la pièce **-.20**
Choux le kilo **-.70**
Laitues le kilo **-.50**
Côtes de bettes le kilo **-.60**

MIGROS

DÉMÉNAGEMENTS

Petits transports
POLDI JAQUET
 Louis-Favre 11, tél. 5 55 65,
 Neuchâtel

SALLE DE JEUX
1^{er} ETAGE
 RUE DES MOULINS 25
SON BAR
RESTAURATION
PRIX MODERES

La Grappilleuse

(au haut des Chavannes), se recommande toujours pour meubles, vêtements, lingerie, lalanges, jouets, etc. Sur demande (tél. 5 26 63), elle envoie son commissionnaire le jeudi après-midi. Mercr d'avance.

**RESTAURANT
DES VIEUX-PRÉS**

Tél. 7 15 46
 Menus sur commande
 Bonne cave
 Salle pour sociétés

EXCURSIONS L'ABEILLE

Mercredi 13 h 30, Mont-de-Baulmes, 10 fr. 50, Jeudi 13 h 30, Mont-Soleil, 10 fr. 50, Samedi 11-12, île de Mainau, Trogen, Liechtenstein, 100 fr. 19-21, Füssen, Garmisch, Innsbruck, 155 fr. 26-28, Davos, Bernina, Oberalp, 155 fr. Tél. 5 47 54.

COIFFURE UHLMANN

Peseux, tél. 8 14 86
**Le salon SERA FERMÉ
du 13 au 18 juin**

Dès 17 heures l'APÉRO

au **BAR du TERMINUS**
 (Entrée par l'hôtel)

**LA LIGUE
CONTRE LA TUBERCULOSE**
 dans le district de Neuchâtel

Comme chaque année encasse les cotisations de ses membres et fait sa collecte au mois de juin. Elle a besoin de ressources pour son action qui veut à la fois :

CONSEILLER les malades, faciliter leur placement, les aider financièrement ; en 1965 1125 consultations ont été données, 12,315 visites et démarches ont été faites ;

DEPISTER en organisant ses campagnes annuelles de radiophotographies et la vaccination au BCG ;

REAPTER à la vie normale le tuberculeux guéri ;

PREVENIR en recevant dans son préventorium « Les Pipolets », à Lignières, les enfants menacés de tuberculose.

Les dons les plus modestes sont reçus avec gratitude ; les versements de 5 fr. pour les particuliers et de 20 fr. pour les personnes morales donnent droit à la carte de membre.

La Ligue compte sur l'intérêt et l'appui de chacun, et d'avance remercie tous ceux qui voudront bien faire bon accueil à ses collecteurs.

Le comité

Seuls les collecteurs et collectrices porteurs d'une carte de légitimation de la Ligue sont autorisés à faire la collecte.



**MATCH INTERNATIONAL
DE FOOTBALL
SUISSE-MEXIQUE**

Samedi 18 juin, à LAUSANNE (début du match : 18 h 30)
 Billets CFF à prix réduit au départ de NEUCHÂTEL

Jour d'émission : samedi 18 juin 1966
 aller : par n'importe quel train partant après 11 heures.
 retour : par n'importe quel train.
 Vente des billets : guichets des billets, gare de Neuchâtel

PRIX : Fr. 11.60 en seconde classe

Renseignements et Voyages CFF Neuchâtel

Le meilleur morceau du porc

Jambon d'épaule
Fr. 1.- les 100 g

Du bon jambon chez

MAX FACTOR présente:

Le premier crayon à sourcils sans problème — reste toujours pointu... et de la même longueur

(automatiquement) **Fr. 12.80**

Madame Hermine Gualandris, esthéticienne diplômée de la maison Max Factor Hollywood a le plaisir de vous conseiller au sujet de vos problèmes de la peau et du maquillage. Madame Gualandris travaille durant toute l'année aux Armourins à Neuchâtel.

armourins neuchâtel

Vu le succès de notre course à pied de la Poëta-Raisse, pour ceux qui aiment la marche,

par monts et par vaux avec Migros

samedi 11 juin 1966

le Creux-du-Van

Départ à 13 heures en autocar pour la Ferme-Robert ; de là, montée à pied de la Grand-Vy, et le Soliat, et retour aux Eillons. Ravitaillement au cours de la marche.

Prix de la course : Fr. 5.— (Fr. 3.— pour les enfants au-dessous de 16 ans.)

Renseignements à l'Ecole-Club Migros, 11, rue de l'Hôpital. Toutes les personnes inscrites recevront le plan et les détails de la course. Nous précisons que cette course est réservée uniquement à ceux qui peuvent faire la course à pied.

Inscriptions à envoyer à Voyage-Club Migros, 11, rue de l'Hôpital, 2000 Neuchâtel, jusqu'au vendredi à 12 heures.

Nom : _____ Prénom : _____
 Rue : _____ Localité : _____
 inscrit adulte (s) et enfants (s) pour la course du 11 juin 1966 au Creux-du-Van, départ de Neuchâtel.
 Signature : _____ Tél. No. : _____

En raison des vacances du gérant, la **CAISSE d'ÉPARGNE de DOMBRESSON** sera fermée du 5 au 26 juin. Au besoin, s'adresser à M. Albert Bosshard, président, Dombresson, tél. 7 13 16.

BOSCH

Programme 1966 au complet

nombreuses nouveautés
16 modèles à partir de 398.-
 exposition, vente, reprises

elexa NEUCHÂTEL
 Seyon 10
 ☎ 5 45 21

3 agences :
 SAINT-BLAISE Grand-Rue 39 ☎ 3 18 21
 CERNIER F.-Soguel 24 ☎ 7 18 22
 PESEUX Corcelles 8 ☎ 8 11 41



Les nouveaux hors-bord Mercury 66 sont insurpassables en vitesse, force et endurance.

Plein gaz sur un nouveau Mercury - et aussitôt l'eau se déchaine! L'accélération vous presse contre le siège, et un vif courant vous fouette le visage. Quelle ivresse! Vedettes des Mercury 66, le nouveau 1100 SS, avec ses 110 CV, le plus puissant hors-bord du monde et le 95 CV 950 SS, fascinant, équipés tous les deux du système d'allumage révolutionnaire Mercury Thunderbolt et des nouvelles bougies Polar-Gap. Le nombre des épreuves de vitesse et de performances

gagnées jusqu'à aujourd'hui par les hors-bord Mercury est incomparablement élevé. Les nouveaux modèles 66 présentent plusieurs innovations et améliorations qui les rendent encore plus puissants et plus résistants. Puissance + sécurité = Mercury! 9 modèles, pour chaque bateau et chaque usage: 3,9 - 6 - 9,8 - 20 - 35 - 50 - 65 - 95 - 110 CV.



MERCURY '66
© International Mercury Outboards Ltd., Subsidiary of Kiekhaefer Corporation, Fond du Lac, Wisconsin, USA



Importateur et représentation générale pour la Suisse: **FROG SA**, 3626 Hünibach/Lac de Thoune
Téléphone 033 213 51

Représentations MERCURY en Suisse:

Aar/Rhin: W. Zöbel, Tegerfelden (056) 4 66 32 - Lac de Bienne: F. Rohn, Douanne (032) 85 11 88 - Lac de Constance, E. Hirschi, St. Margrethen (071) 71 12 46; H. Schmidli, Zurich (051) 33 31 36 - Berne: Dellsperger + Cie, Berne (031) 22 03 00 - Genève/Lac Léman: M. Caillat, Genève (022) 35 34 60 - Lac de Neuchâtel: C. Mantegazzi, Yverdon (024) 2 41 30 - Lausanne/Lac Léman: J. Streit, Prilly (021) 34 67 53 - Lugano/Tessin: Proserpi-Sport, Lugano (091) 2 37 75 - Lac de Morat: Dellsperger + Cie Berne (037) 7 31 87 - Rhin/Suisse N.O.: Walco Sport AG, Bâle (061) 41 88 18 - Lacs de Thoune et de Brienz: Frog AG Marina, Hünibach (033) 2 13 51 - Lac des Quatre-Cantons: W. Locher, Lucerne (041) 2 26 29; R. Camenzind, Buochs (041) 84 10 22 - Lacs de Zurich et de Walenstadt: H. Schmidli, Zurich (051) 33 31 36 - Lac de Zoug: W. Burkhard, Zoug (042) 4 89 13.

A CHIÈRES POUR LES ASPERGES
d'accord... mais alors à l'!

HOTEL JURA
près de la gare

Téléphone 031 69 5111
Tous les jours, midi et soir, bien servis!
Jambon de campagne, poulets.
Réservez votre table s.v.p. H. Kramer-Hurd

INSTITUTION DE LAVIGNY
Société romande en faveur des épileptiques

Les sociétaires sont invités à assister à
l'assemblée générale annuelle

le jeudi 30 juin 1966, à 14 h 30, à Lavigny.

Ordre du jour statutaire.
Modification aux statuts.
Dès 16 heures, thé - vente.

un deuxième paquet de cigarettes?
Non Madame!
Mais votre paire de bas dans un emballage pratique pour votre sac à main.

SERA
NYLSUISSE
UNE PAIRE DE BAS SANS COUTURE
trinyl
1^{er} choix

en vente dans tous les magasins de tabac

GRILS

Melior

Avant d'acheter un grill de plein air, regardez bien ces trois parties essentielles:

la broche la grille - la saucière

Sur les grills Melior, seul l'acier inoxydable est en contact avec la nourriture.

L'entretien du nouveau grill-broche Weekend est si facile. En un clin d'œil, les trois pièces sont démontées, nettoyées et retrouvent tout l'éclat du neuf!
Les grills Melior sont en vente chez:

BAILLOD
NEUCHÂTEL 5 43 21 BASSIN 4

Odeur exquise du café au lait

INCAROM

Profitez! Plus du double de points Silva

SILVA

Offre spéciale:
verre moyen 27 points Silva (au lieu de 12)
grand verre 50 points Silva (au lieu de 22)

Extrait de café 27 %, de chicorée 23 % (Franck Arome), d'hydrates de carbone 50 %
THOMI + FRANCK SA, Bâle

Taxi-CAB
5 22 02

Les beaux meubles ne sont pas si chers

Ne décidez rien avant d'avoir visité nos expositions permanentes. Vous trouverez chez Perrenoud un choix de chambres à coucher, salles à manger, salons, fauteuils recouverts de cuir ou de velours et une série d'éléments combinables qui, outre leur solidité, leur fini artisanal et leur cachet particulier, vous surprendront par leur prix intéressant. Que vous préférerez les meubles modernes, classiques ou de style, meublez-vous à votre goût, chez Perrenoud. Vous serez fiers de l'élégance et du confort d'un intérieur qui vous satisfera durant de longues années.

meubles perrenoud

Berne: Theaterplatz 8 - Fleurier: Avenue de la Gare 1 - Genève: Rue du Marché 20 - La Chaux-de-Fonds: Rue de la Serre 65
Lausanne: Rue Pépinet 2 - Le Locle: Daniel Jeanrichard 16 - Neuchâtel: Rue de la Treille 1 - Bienne: Rue de Morat 7
Fabrique à Cernier/Neuchâtel

HONDA S600 + Coupé

L'épreuve de force

Les moteurs Honda brisent toutes les résistances...
et Honda bat l'ensemble de l'élite mondiale du sport automobile!

Tirez profit des expériences faites lors des courses!

Sécurité, maniabilité, 600 cm³ de cylindrée, mais 57 CV! Plus de CV que bien des voitures de sport ayant le double de cylindrée. Chère dans sa réalisation, mais bon marché à l'achat et à l'entretien. Essayez une fois cette merveille!
Dès Fr. 8850.-

Plus de 50 agents Honda en Suisse sont prêts à accorder leurs soins à votre Honda-Sports ou à votre Coupé 600 S. Demandez, sans engagement, les prospectus détaillés et la liste des agents.

HONDA S600 HONDA

Importateur et distributeur pour la Suisse romande:
H. FRERICHS, 1200 Genève
2, rue du Bois-Melly, tél. (022) 24 89 10

D'autres représentants: Garage Sporting, 2035 Corcelles (NE) - Garage M. Schmutz, 1304 Cossonay-Ville (VD) - Garage L. Voizard, 2300 la Chaux-de-Fonds - Garage G. Baumann, 1000 Lausanne - Garage Rosemont, 1000 Lausanne - Garage de Marnand, 1599 Marnand (VD) - Garage Prox frères, 1962 Pont-de-la-Morge (VS).

BEAU CHOIX DE CARTES DE VISITE
à l'imprimerie de ce journal

APRÈS LA DÉCONFITURE DE DEUX BANQUES... La révision de la loi sur les banques évoquée devant le Conseil national Adoption d'un projet de loi destiné à encourager le crédit à l'hôtellerie

De notre correspondant de Berne : Lentement, le Conseil national se met en train. Mardi matin, après avoir reçu le serment de M. Ketterer, nouveau député indépendant de Zurich, il approuva sans débat le budget de la Régie des alcools et le rapport sur l'emploi, par les cantons, de la dime de l'alcool, c'est-à-dire cette part du bénéfice distribué à chacun des Etats confédérés pour qu'il mène, contre l'alcoolisme et ses effets, une lutte aussi efficace que possible. M. Pidoux, radical vaudois, a présenté à l'assemblée les deux projets d'arrêlés.

Sur quoi M. Bonvin, chef du département des finances et des douanes, accepta un «postulat» invitant le Conseil fédéral à «faire une enquête et à présenter un rapport qui précise comment l'amortissement des créances hypothécaires pourrait être encouragé». Le marché suisse des hypothèques, en effet, souffre du fait que la durée des créances garanties est trop brève et qu'il n'y a pas obligation d'amortir. La Confédération va donc s'occuper de cette affaire, puisqu'il ne semble pas possible d'arriver à une solution par entente directe entre les banques.

Les conséquences d'une mésaventure

Mais voici que l'attention se réveille. M. Schmid, indépendant zuricois, a déposé, il y a juste un an, une interpellation motivée par la déconfiture de deux banques, l'une à Saint-Gall, l'autre à Genève, consécutives à certaines opérations aventureuses auxquelles un homme d'affaires espagnol, M. Munoz, n'était pas étranger. En effet, il avait obtenu des deux banques suisses, sur lesquelles il avait une influence décisive, d'importants crédits sans garantie sérieuse en faveur de sociétés qui lui tenaient de près. Or, le président de la commission des banques, M. Hommel, directeur d'une fiduciaire, acceptait en 1963, le mandat rétribué — 2000 fr. par mois — de conseiller financier et fiscal de deux sociétés appartenant à Munoz, bien qu'il fut au courant des opérations traitées par les deux banques suisses au profit de l'espagnol.

On le sait, dès que ces faits furent connus, le Conseil fédéral suspendit puis releva de ses fonctions le président de la commission des banques et le remplaça par l'ancien conseiller fédéral Streuli. Il chargea le ministre public fédéral d'une enquête dont il résulte aujourd'hui que M. Hommel n'a pas violé les devoirs de sa charge pour favoriser M. Munoz (ce qui aurait constitué le délit de «corruption passive» au sens de l'article 315 du Code pénal suisse). Toutefois on peut se demander si Munoz n'a pas confié à M. Hommel le mandat avantageux de conseiller financier et fiscal pour créer, avec le président de la commission des banques, des rapports étroits dont il pourrait tirer parti. C'est ce point que doit tirer au clair la justice bernoise, car le seul fait d'accepter

le personnel ou de locaux de travail, reprise d'un hôtel par des jeunes, en cas de succession, rénovation d'insituts d'éducation privée ou de pensionnats dont les élèves viennent principalement de l'étranger, étude, rénovation et aménagement, dans des stations de villégiature, d'installations représentant un intérêt général pour la station, à condition qu'il ne s'agisse pas de travaux ressortissant aux tâches ordinaires des stations balnéaires.

Faut-il reviser la loi sur les banques ?

Mais il s'agit maintenant de savoir si la regrettable affaire doit engager les autorités à reviser la loi sur les banques, afin de renforcer les possibilités de contrôle et d'intervention. A ce propos, M. Bonvin déclare : «Nous avons prié la commission des banques d'examiner cette question et de nous faire rapport. Au début de cette année elle m'a soumis un assez long catalogue des points qu'il serait désirable de modifier ou de compléter. Mais une révision de la loi sur les banques exige une étude approfondie et réfléchie, étant donné l'importance des banques pour notre économie et sur le plan international. La loi doit accorder à l'autorité de surveillance les moyens de découvrir les évolutions dans-tes et d'intervenir rapidement et efficacement. Toutefois, les banques appartiennent au secteur privé et ne sont pas gérées par l'Etat. L'activité bancaire doit rester un domaine libre. Aussi le contrôle de l'Etat ne peut-il s'exercer qu'a posteriori et ne doit pas aller aussi loin que l'Etat se chargerait pratiquement de la responsabilité de la bonne gestion des banques.»

Ces formules prudentes cachent sans doute l'intention d'aller à la rencontre de l'interpellateur, mais avec précaution, en y mettant le temps et sans perdre de vue les limites fixées par le caractère privé de l'activité bancaire. Quoi qu'il en soit, M. Schmid se déclare satisfait et c'est l'essentiel.

En faveur de notre tourisme

Les députés abordent ensuite le projet de loi destiné à encourager le crédit à l'industrie hôtelière et aux stations de villégiature. Selon ce projet, dont MM. Germainier, radical valaisan, et Hayoz, catholique fribourgeois, démontrent l'importance, les organismes actuels d'aide à l'hôtellerie, seront remplacés par une «société suisse de crédit hôtelier» qui accordera des prêts ou des cautionnements aux fins suivantes : Rénovation d'hôtels ou construction d'un nouvel hôtel à la place de l'ancien, rénovation ou construction de logements pour

Le crédit pour Lucens approuvé par le Conseil des Etats

BERNE (ATS). — Le Conseil des Etats a approuvé sans opposition — mais non sans discussion, le nouveau crédit de onze millions de francs demandé pour la centrale nucléaire de Lucens. Au nom de la commission, M. Muller (rad.-TG) a montré la nécessité d'une aide fédérale dans ce domaine. Les dépenses sont si énormes qu'elles dépassent les possibilités de l'industrie privée. Trois députés ont pris la parole pour

Bonnes perspectives pour la cueillette des cerises

BERNE (ATS). — Selon une enquête faite dans les divers cantons sur l'état des cerisiers, les perspectives de la cueillette des cerises peuvent être considérées comme bonnes, environ les 67 % d'une grosse récolte, contre 64 % à la même époque de l'année dernière. Dans les vergers soignés, la santé des cerisiers est généralement bonne, ce qui serait dû aux conditions météorologiques particulièrement favorables à l'époque de la floraison. Les fruits sont beaux et d'une grosseur régulière et leur maturation est de 10 à 15 jours en avance sur l'année dernière. On s'attend que le renchérissement, l'augmentation des salaires et des frais de culture entraînent un nouveau recul dans l'offre de cerises de table.

L'Office cantonal d'information sur la culture des arbres fruitiers de Bâle-Campagne, se basant sur les températures enregistrées jusqu'au 1er juin, prévoit que la pointe de la cueillette des cerises dans le nord-ouest de la Suisse pourrait avoir lieu le 1er juillet. Dans les régions précoces, la cueillette a débuté dès le 26 mai.

«Pain pour le prochain» : plus de six millions

LAUSANNE (ATS). — La collecte de la seconde campagne de «Pain pour le prochain» fut son plein en Suisse romande. Pour la Suisse entière, le cap des six millions est dépassé.

La formation des jeunes agriculteurs

Enfin, sans opposition, mais après un chaleureux plaidoyer des rapporteurs, MM. Brosi, démocrate grison, et Thévoz, libéral vaudois, le conseil vote la loi qui autorise la Confédération à contribuer par une subvention pouvant atteindre 20 % des frais, mais deux millions au maximum, à la construction de bâtiments scolaires agricoles, y compris ceux qui ont été mis en chantier dès le 1er janvier 1966.

M. Thévoz avait notamment insisté sur la nécessité d'agrandir et de moderniser les écoles d'agriculture qui doivent, pour donner aux jeunes paysans une formation à la hauteur des exigences actuelles, disposer d'installations tenant plus du laboratoire que de l'atelier. Certes, il en coûtera plus cher, mais c'est là un investissement parmi les plus rentables en définitive. Sans hésiter, les députés répondirent à cet appel de la raison.

Suspension de l'enquête pénale sur l'avalanche du Lukmanier

Les automobilistes ensevelis n'avaient pas suivi les instructions du cantonnier

COIRE (UPI). — Le 17 avril, une avalanche descendant de la montagne ensevelissait deux voitures au col du Lukmanier, entraînant la mort de trois personnes. L'enquête pénale est suspendue. Il a été établi que les victimes avaient refusé de se conformer aux ordres du cantonnier et de déplacer leurs voitures hors de la zone dangereuse.

Aucune faute ne peut être imputée ni au cantonnier, ni à d'autres organes des travaux publics des Grisons. Aucun rapport de causalité du point de vue du droit n'ayant pu être retenu, l'enquête a été suspendue.

Le cantonnier avait montré l'exemple

L'accident s'était produit l'après-midi du 17 avril dernier dans la partie supérieure du col, près de la sortie nord de la galerie, au bas du Mont-Scopi sur les pentes duquel se détacha l'avalanche. La veille déjà, deux glissements de masse neigeuse étaient signalés.

D'après les prévisions du temps du 16 avril, à 17 h 15, il fallait s'attendre à une chute de température en montagne et les contrôles faits le matin et à midi du 17 avril ne laissant pas entrevoir un fort réchauffement, il fut décidé de ne pas fermer le col. Au début de l'après-midi, un réchauffement plus prononcé intervint néanmoins et, vers 15 heures, une grosse avalanche descendit du Mont-Scopi. Pendant qu'on était occupé à déblayer la route, un deuxième glissement, moins important, se produisit. Le cantonnier invita alors les automobilistes et les curieux à évacuer la zone de danger. Il déplaça lui aussi son véhicule de service pour montrer l'exemple. Pendant qu'on poursuivait le dé-

blaiement, deux automobiles retournèrent sur l'emplacement menacé, au moment où dévalait la grosse avalanche. Elle ensevelit les deux machines et leurs occupants.

Le rapport du procureur

Dans son rapport, le procureur relève que si l'on ne peut pas ne pas constater, en examinant les faits, que le col a été ouvert prématurément, l'hiver 1966, on ne saurait non plus, en se fondant sur les éléments de l'enquête, apporter une preuve de culpabilité des organes compétents relativement à la décision de fermer ou d'ouvrir le col. Un expert de l'Institut fédéral pour l'étude de la neige et des avalanches est arrivé à la conclusion qu'on ne saurait demander aux non-initiés de discerner un danger spécifique d'avalanche. Aussi, convient-il de donner à la mise en garde du cantonnier toute la valeur qui lui revient.

BULLETIN BOURSIER

ZURICH (COURS DE CLOTURE) OBLIGATIONS 6 juin 7 juin 3 1/2 % Fédéral 1945, déc. 99.30 d 99.30

Bourse de Neuchâtel Actions 6 juin 7 juin Banque Nationale 560.- d 560.- d

ACTIONS Union Bques Suisses 2445.- 2450.- Société Bque Suisse 1890.- 1890.-

Obligations Etat Neuchâtel, 2 1/2 % 1932 95.- d 95.- d

BALE ACTIONS Ciba, nom. 5540.- 5450.- Sandos 5575.- 5560.-

Cours des billets de banque étrangers du 7 juin 1966 France 87.- 89.50

LAUSANNE ACTIONS B. C. Vaudoise 930.- 935.-

Marché libre de l'or Pièces suisses 42.- 45.-

GENÈVE ACTIONS Amerosec 107.- d 107 1/2

Indice suisse des actions GROUPE 27 mai 3 juin Industries 672,7 673,7

Le sculpteur Hans Arp est mort hier à Bâle

Il était un des promoteurs du mouvement «Dada»

BALE (UPI). — Le célèbre sculpteur Hans Arp est mort mardi à Bâle, à l'âge de 79 ans. Il a succombé à une crise cardiaque, à l'hôpital des Bourgeois de Bâle, où il était soigné. Arp, de nationalité française et citoyen honoraire de Locarno, où il s'était établi il y a de nombreuses années, était né à Strasbourg en 1887. Après des études à l'Académie artistique de Weimar et à l'Académie Julian de Paris, il devait prendre part à la fondation du mouvement «Blau Reiten» en compagnie des peintres Klees et Kandinsky.

John Glenn a parlé avec fierté de ses camarades Stafford et Cernan

ZURICH (ATS). — Invité par l'Association suisse pour la technique spatiale, l'astronaute américain John Glenn, a donné une conférence lundi soir, à l'Ecole polytechnique fédérale, à Zurich. Un nombreux public assistait à cette conférence que la télévision retransmettait. Le colonel Glenn a été interrompu à plusieurs reprises, dans ses explications, par les applaudissements des auditeurs enthousiastes. L'astronaute a parlé du programme spatial des Etats-Unis, mettant spécialement l'accent sur le projet de «lunissage» prévu pour 1969-1970 par les Américains.

Gros incendie à Carouge

GENÈVE (ATS). — Mardi vers 14 heures, les pompiers étaient alertés pour combattre un gros incendie qui venait de se déclarer dans un vaste et ancien bâtiment occupé par la maison L. Chirat, fabrique de vinaigre, moutarde et conserves. Ce bâtiment abritait autrefois des bureaux, mais en attendant qu'il soit reconstruit, était utilisé comme dépôt d'emballages. Il y avait également des dortoirs pour ouvriers, qui, fort heureusement, étaient vides à cette heure de la journée. Le feu pris rapidement de l'extension, alimenté par de grandes quantités de cartons et de la paille fut en feu en l'espace de quelques minutes. Il a fallu une heure aux pompiers pour maîtriser ce sinistre.

Que de désinvolture ! Adieu Tabarin (Suisse, France, lundi)

«En direct de Paris» précisent les programmes officiels de la TV romande. Et le téléspectateur est ainsi invité à croire qu'on lui offre un spectacle en direct, ce direct si apprécié de tous ceux qui disent que la «TV n'a pas assez de temps pour préparer ses trop nombreux programmes». Il ne s'agit pas de programmes qui nous parviennent «directement de Paris» !

GRUNDIG

Dernières dépêches de la nuit

LES IDÉES ET LES FAITS

Dialogue de sourds

Le jour où se poserait la question du règlement de la question allemande, elle pourrait si, d'ici là, l'Europe politique n'a pas progressé, se trouver en mauvaise posture, c'est-à-dire confinée dans l'isolement. Il est vrai que ce jour est encore bien problématique.

D'autre part, si aucune entente n'est réalisée, la République fédérale risque de subir aussi des mécomptes. S'inféodant exclusivement aux Anglo-Saxons, il y a des retours de bâton qui pourraient être douloureux pour elle. N'oublions jamais que le rêve de bien des Américains, et parfois de leur gouvernement, au temps de Kennedy qui reprenait à son compte les idées de Roosevelt, est de s'accorder directement avec les Soviétiques par-dessus la tête des Européens.

La guerre du Viet-nam est présentement une entrave à ce projet. Il pourrait en aller autrement demain. C'est pourquoi la réconciliation franco-allemande reste la pierre d'angle de toute édification européenne, troisième force indispensable pour attester aux yeux du monde que notre vieille civilisation n'est pas morte pour se transformer en technocratie ou en fourmière.

René BRAICHET

Heureusement, les avions ne fonctionnent pas au gaz

La grève à Air-France va prendre fin mais, bientôt, 5 millions de travailleurs français feront la grève

Secteurs nationalisés et privés solidaires le 14 juin ?

PARIS (AP). — La grève des navigateurs d'Air-France, commencée hier matin pour une durée de 48 heures, est suivie par l'ensemble des équipages et ralentit considérablement les activités de la compagnie aérienne nationale aux aéroports de Paris.

Dans d'autres secteurs, notamment à l'électricité et au gaz de France, les syndicats s'approprient à appuyer les actions revendicatives prévues pour le 14 juin dans la métallurgie et la sidérurgie.

Air-France n'a assuré aucun départ de Paris avec ses appareils.

La grève est due au désaccord entre le personnel navigant et le ministère de tutelle, lequel estime que les navigateurs, dont les salaires sont suffisamment élevés, ne doivent pas obligatoirement bénéficier des augmentations accordées au personnel au sol.

Dans les autres secteurs, les syndicats préparent la journée revendicative du 14 juin. Des fédérations du secteur public et nationalisé envisagent de se joindre au mouvement de grève déclenché dans le secteur privé.

Dans la métallurgie, la grève, organisée par la C.G.T. et la C.F.D.T. (ces deux puissants syndicats groupent environ 5 millions d'adhérents) durera 24 heures, tandis que dans la sidérurgie, l'arrêt de travail, d'une durée de 48 heures, débutera le 13 juin. Le but du mouvement est encore d'obtenir de véritables négociations avec le patronat, en vue d'une augmentation des salaires et d'une amélioration des conditions de travail.

Les grévistes pourraient être soutenus activement par les employés de l'Etat.

Après les incidents de lundi

Ecoles fermées au Panama

PANAMA (AP). — Le président Marcos A. Robles a ordonné la fermeture de toutes les écoles secondaires de Panama et Colon. A la suite des violents incidents qui ont fait lundi deux morts et près de 50 blessés. Selon la version officielle, plusieurs centaines d'étudiants avaient entrepris de lapider les édifices gouvernementaux à Colon, la seconde ville du pays. Dispersés par la police, qui fit usage de grenades lacrymogènes, ils se regroupèrent et se lancèrent à l'assaut de l'hôtel de ville.

UN EX-CHAMPION DU MONDE ARRÊTÉ

Plusieurs bâtiments publics ont été incendiés, dont le bureau du gouverneur provincial et le poste.

Une quarantaine d'arrestations ont été opérées, dont celle du boxeur Ismaël Laguna, ancien champion du monde des poids légers, qui aurait été trouvé porteur d'un pistolet.

Nouvel aspect des discussions de Bruxelles

Le projet de conférence Est-Ouest provoque un vif échange de vues

Bonn et Washington en désaccord avec Paris

BRUXELLES (ATS - AFP). — C'est M. Schreder, ministre allemand des affaires étrangères, qui a ouvert le débat général sur les rapports Est-Ouest pour affirmer que le danger subsiste d'une erreur de calcul soviétique analogue à celle qui déclencha la crise de Cuba.

Quant à l'Allemagne, la politique de Moscou reste selon lui « pétrifiée ». Les échanges d'opérateurs entre socialistes et communistes proposés par Berlin-Est s'inscrivent dans une campagne tendant à renforcer le rôle international de l'Allemagne orientale.

OBJECTION ALLEMANDE

Et le ministre allemand élève des objections contre l'idée d'une conférence Est-Ouest sur la sécurité européenne qui risque à ses yeux de renforcer le bloc communiste en mettant au premier plan le Pacte de Varsovie, alors qu'il conviendrait de favoriser les tendances nationales des pays d'Europe orientale.

Il se prononce pour une conférence au sein de l'OTAN avec un nombre restreint de participants à l'échelon des suppléants des ministres des affaires étrangères pour examiner les chances de détente.

COUVE : UNE POLITIQUE A LONG TERME

Je ne crois pas que le problème de la détente doive être de la compétence exclusive de l'OTAN pas plus que de la compétence du Pacte de Varsovie, a déclaré en substance M. Couve de Murville au cours de son intervention dans le débat. Il est de la compétence de nos pays, à commencer par les pays européens, a-t-il ajouté. Ceci explique la politique française, qui est une politique à long terme, et nullement dramatique.

UNE CHANTEUSE NE REJOINT PAS BERLIN-EST. — La troupe de l'Opéra d'Etat de Berlin-Est, qui vient de se produire à Lausanne, vient d'enregistrer une nouvelle défection. En effet, la soprano Marlen Böning, après avoir quitté Lausanne en secret n'a pas rejoint Berlin-Est.

LE TACT DE MOSCOU. — M. Soulov, membre du Politburo et premier expert en idéologie du parti communiste soviétique, a déclaré que l'URSS faisait preuve de retenue et de tact dans le cadre de son différend idéologique aigu avec la Chine communiste.

DANANG (AP - AFP). — Répondant à des consignes secrètes, de nombreuses personnes à Danang ont sorti les autels domestiques de leur maison et les ont placés dans les rues, en signe de protestation contre le gouvernement du général Ky.

La grève des gens de mer anglais pourrait revêtir une envergure mondiale

Les décisions du ministre tombent à l'eau

LONDRES (AP). — Le syndicat britannique des gens de mer a lancé hier un appel mondial pour le boycottage de tous les navires britanniques, afin de renforcer la pression que leur grève impose à l'économie de la nation.

Si elle était appliquée, cette mesure paralyserait les navires britanniques quel que soit l'endroit où ils se trouvent. De nombreux syndicats, étrangers, même américains, avaient déjà proposé d'appliquer cette mesure.

Le conseil exécutif du syndicat a aussi décidé d'établir une liste noire des pétroliers étrangers relâchant dans les ports britanniques, avec des cargaisons, faisant appel pour cela à la fédération internationale des travailleurs des transports, ainsi qu'au congrès des syndicats, pour mettre un embargo sur les bateaux étrangers faisant du cabotage.

Ce durcissement est apparu alors que M. Wilson conférait avec M. Ray Gunter, ministre du travail, sur le rapport d'une commission d'enquête gouvernementale, rapport qui envisage une augmentation de 20% du salaire des grévistes.

Avant même la publication de ce rapport, prévue pour ce jour, les responsables syndicalistes auraient déjà pris position, assu-

Dans l'attente du voyage de De Gaulle à Moscou

Une partie de « cache-cache » est engagée entre la France et les pays de l'OTAN

Paris se refuse à entamer une discussion politique

Les relations entre la France, d'une part, l'Allemagne et les autres pays membres de l'Alliance atlantique, de l'autre, ressemblent, de plus en plus, depuis la décision de « désengagement » du général De Gaulle, à un jeu de « cache-cache » qui se déroule d'ailleurs au ralenti même si l'on se fixe des rendez-vous : Bruxelles aujourd'hui, Bonn ou Paris demain.

Car, dans le camp des « quatorze » non seulement l'unité ne règne pas, qui permette une tactique offensive commune, mais surtout parce qu'on attend les résultats du prochain voyage à Moscou du général De Gaulle.

Un certain neutralisme

L'épée de Damoclès d'un renversement des alliances reste suspendue au-dessus de la tête de nombreux alliés de la France. L'entrée possible (et plus vraisemblable pour certains observateurs) du général De Gaulle dans un véritable neutralisme est une éventualité susceptible de bouleverser tous les calculs et toutes les décisions.

Notre téléphone de Paris

Si le Quai-d'Orsay continue à démentir vigoureusement le « renversement des alliances », ses porte-parole restent muets sur un choix neutraliste.

Dans l'immédiat, deux négociations sont offertes à la France : l'une, dès le 13 juin, avec l'Allemagne sur le statut des troupes françaises maintenues dans ce pays avec le dégelage de l'OTAN ; l'autre avec un groupe de cinq « grands » désignés par les « quatorze » pour étudier les tâches des troupes françaises d'Allemagne en cas de conflit.

Avec Bonn seulement

Certains ont annoncé que la France acceptait de négocier avec Bonn, mais refusait de « causer » avec les « cinq » des « quatorze ».

La réalité est quelque peu différente. Paris a eu l'impression d'être attiré dans un piège d'abord par les Allemands qui voulaient que les négociations sur le statut des forces françaises soient précédées par un engagement de la France d'accepter, dès le temps de paix, une « coopération » avec l'OTAN pour ces troupes d'Allemagne. C'eût été « une réintégration ».

tion qui n'osait pas dire son nom ». De Gaulle a refusé.

Le second piège de remplacement fut la décision des « quatorze » de désigner un groupe de cinq pays, Etats-Unis, Grande-Bretagne, Allemagne, Italie et Pays-Bas, au nom du Benelux, pour négocier avec Paris les modalités de coopération en temps de paix entre les forces françaises d'Allemagne et l'OTAN.

Pas d'engagement

En fait, ce qui n'a pas été expliqué au grand public, est « quatorze », par ce moyen, voulaient engager De Gaulle dans une négociation « politique ». D'autre part, les Allemands semblaient faire de l'accord avec les « cinq » des « quatorze » sur les tâches militaires la condition d'un éventuel accord franco-allemand sur le maintien des troupes en exigeant que les deux négociations soient simultanées et s'engageant à soumettre régulièrement

l'état d'avancement de leurs propres négociations avec la France au contrôle du comité des « cinq ».

Un compromis !

A tout cela, par la voie diplomatique discrète et avant la réunion du conseil de l'Alliance à Bruxelles, De Gaulle a dit « non » pas de conversations politiques sur les tâches militaires des forces françaises, mais contacts d'états-majors, pas de lien entre les deux négociations, pas de préalables, la France ne « sollicite » pas le maintien de ses troupes en Allemagne et il n'y a donc pas lieu de lui poser des conditions.

Cette fermeté française, dans ce climat d'attente nerveuse du voyage de Moscou, a engagé les « quatorze », malgré le durcissement américain très net, à prolonger le jeu de « cache-cache » par ces sortes de compromis qui ne contentent personne, mais « noient », pour un temps, « le poisson ».

La Belgique, qui va hériter de la majeure partie des organismes atlantiques évacués de France, s'est dévouée pour prendre la paternité du compromis qui permettra de gagner du temps.

SUITE

L'attentat contre Meredith

Mais c'est surtout parmi la population noire que la nouvelle a eu le plus profond retentissement. Une foule hostile s'est rapidement rassemblée dans le quartier de Harlem, à New-York, devant l'hôtel où le leader extrémiste Malcolm X fut abattu l'an dernier.

Des orateurs ont spontanément pris la parole, tandis que certains grommelaient : « Prenons des armes et vengeons-nous... »

Le pasteur Martin Luther King, prix Nobel de la paix, a flétri l'agression et a souligné qu'un « règne de terreur existe encore dans le Sud ».

360 km à pied

Meredith avait attiré sur lui l'attention de l'opinion mondiale, en 1962, lorsqu'il fut admis à l'Université ségrégationniste de l'Etat, grâce à une décision de justice.

Depuis lors, le jeune étudiant noir n'a cessé de militer en faveur de la réhabilitation de ses frères de race. Il avait entrepris dimanche une marche de 360 km entre Memphis (Tennessee) et Jackson (Mississippi), sur la route même que suivaient les esclaves noirs fuyant vers le nord, afin d'encourager les Noirs du Sud à s'inscrire sur les listes électorales, comme la loi sur l'égalité civique les y autorise.

Lâchement, par derrière

C'est alors qu'il approchait du village de Hernando, en compagnie de plusieurs autres militants intégrationnistes, qu'un homme, dissimulé dans un bosquet, a tiré plusieurs coups de fusil sur lui, le blessant assez sérieusement dans le dos et aux jambes.

L'homme a été rapidement appréhendé par les policiers qui suivaient de loin la marche du petit groupe : il s'agit d'Aubry James Norvell, entrepreneur en quincaillerie, qui a reconnu les faits.

La « marche » se poursuivra

A Chicago, le comédien Dick Gregory a fait savoir qu'il continuerait la marche sur Jackson à partir de l'endroit où Meredith a été blessé.

Il sera certainement accompagné de nombreux volontaires de l'organisation intégrationniste CORE et la manifestation revêtira encore plus d'ampleur que le jeune étudiant noir ne l'avait espéré.

Quant à Meredith, qui a reçu des soins à l'hôpital John-Gaston de Memphis, il a ensuite été transféré à l'hôpital William Boyd, où son état est considéré comme satisfaisant.

Son corps a été criblé de 75 plombs qui n'ont heureusement touché « aucun organe vital » et aucune intervention chirurgicale ne sera nécessaire.

Le juge a ordonné que Norvell soit dé-

L'Autriche ne se retirerait que progressivement de l'AELE

VIENNE (ATS-AFP). — Le gouvernement autrichien n'a pris encore aucune décision quant à la politique à suivre à l'égard de ses partenaires de l'Association européenne de libre-échange (A.E.L.E.) à propos des négociations engagées avec le Marché commun à déclaré en substance M. Fritz Bock, vice-chancelier autrichien et ministre du commerce, devant la commission parlementaire du budget et des finances.

Dans une mise au point sur les propos qu'il a tenus lors du récent conseil ministériel des « sept » à Bergen, M. Bock a déclaré qu'il était évident que l'Autriche appliquerait à la fin de l'année la réduction de 20% des droits de douane entre les pays de l'A.E.L.E., si aucun arrangement n'était conclu avec les « six » d'ici là.

Il est donc prématuré d'affirmer que l'Autriche veut quitter la petite zone de libre-échange, a-t-il dit. Ce n'est qu'à l'automne, lors des prochaines discussions avec Bruxelles, que le gouvernement autrichien pourra juger des perspectives d'un accord d'association avec le Marché commun.

Fin d'examen tumultueuse

200 étudiants arrêtés à Paris

PARIS (AP). — Comme chaque année en France, la fin des épreuves écrites du baccalauréat a donné lieu au traditionnel monôme au cours duquel les élèves se dédient et s'amuse après deux journées de rude labeur.

Mais hier, malgré les appels au calme lancés par la préfecture de police, cette manifestation a plus d'une fois dégénéré en violent chahut, ce qui a nécessité l'intervention du service d'ordre et provoqué des échauffourées.

La préfecture de police indiquait hier soir que 200 jeunes gens avaient été appréhendés.

Une soixantaine de gardiens de la paix ont été blessés au cours des échauffourées.

« Antoine au pouvoir ! »

Plusieurs dizaines de C.R.S. (Compagnie républicaine de sécurité) ont été chargés, hier après-midi, des candidats au baccalauréat qui s'étaient rassemblés devant la préfecture de Grenoble au moment où le général De Gaulle, à quelques mètres de là, faisait la critique des manœuvres alpines.

Assis sur la chaussée, les manifestants scandaient « Fouchet (ministre de l'éducation) au poteau » et « Antoine au pouvoir ». Certains d'entre eux ont été matraqués et jetés à terre, tandis que les autres s'échappaient aux cris de « C.R.S. SS ».

tenu en attendant de comparaître devant un grand jury et a fixé à 125.000 francs le montant de sa caution.

Les deux avocats choisis par l'accusé, Mes Garner et Whitten, ont protesté contre l'importance de la caution, que le procureur du comté de Desoto, M. Ross Franks, a justifié par le retentissement que l'attentat a eu dans le pays.

« C'est là une situation d'une importance nationale », a-t-il dit.

UN FAIT PAR JOUR

Route dangereuse

En Europe, il arrive que les routes ne soient pas très sûres. Le plus souvent, la faute en incombe aux conducteurs imprudents et à certaines bandes de hors-la-loi dont le nombre s'amoindrit. Aux Etats-Unis, il y a aussi des conducteurs imprudents. Quant aux mauvais garçons, les westerns sont leur odyssey.

Mais, le sang qui tache parfois les autoroutes d'outre-Atlantique, ne provient pas seulement d'imprudences ou d'agressions style fait divers. Les routes n'y sont pas sûres, parce que des gens bien tranquilles, des gens qui sont prêts à jurer leur loyauté sur la constitution et sur la Bible, des gens qui ne voudraient pour rien au monde que leurs femmes manquent d'une paire de bas et leurs enfants du dernier « gadget » ; des gens qui sont, comme on dit, « des voisins comme on les aime », tirent comme des « gangsters » de l'époque de la prohibition sous le couvert d'un bois, d'une haine, ou dissimulés au creux d'un fossé, à la mitrailleuse, au revolver, au fusil suivant l'instinct du moment, sur des hommes qu'ils ne connaissent pas, qui ne leur ont jamais fait aucun mal, qui n'inquiètent ni la C.I.A., ni le F.B.I. mais qui ont le malheur d'être Noirs.

L'autre jour, c'était Meredith. L'autre jour, c'était une institutrice blanche qui, sur une autre route, mais tout autant américaine que celle qui conduisait à Jackson, marchait, elle aussi, mais elle, vers la mort, en compagnie de Noirs américains.

A ces excès, qui ne sont que des crimes, répondent d'autres excès, nés de l'aveuglement peut-être mais aussi et sûrement de la misère et de l'ignorance. Que fait donc le prisonnier qui hurle vers la lumière qui lui a été ravie ? De tous ses poings dérisoires, « Frappe... il frappe... il frappe... contre les cloisons sonores de sa prison. La saison chaude est chaque année aux Etats-Unis le signal d'un sanglant rendez-vous avec la violence. L'an passé, c'était Los-Angeles, mais c'était aussi la route de Selma. Cette année, tout le monde sait, tout le monde sent, qu'une poussée de colère se déchaînera quelque part, et chacun de hasarder son pronostic : Chicago, Harlem, Washington...

Je sais bien que dans la capitale fédérale comme dans l'enfer de Dante, tout est payé des meilleures intentions, je sais bien que le président Johnson a tout prévu, lui qui a eu la chance de faire voter les lois, dont il est juste d'écrire qu'elles ont réussi à démanteler quelque peu les positions ségrégationnistes ; je sais bien que le président Johnson va fourbir un peu plus ces jours-ci les morceaux d'éloquence auxquels nous sommes habitués. Je sais qu'à Washington on se désolera, on se lamentera, on dira comme jadis quelq'un d'autre : « Plus jamais ça, aux Etats-Unis ».

Je sais cela, mais je sais aussi qu'un honorable père de famille américain a tiré de sang-froid sur un autre Américain parce que celui-ci était un Noir qui s'en allait vers Jackson parce qu'il était d'accord avec la politique antiraciale de Johnson et qu'il y croyait.

J'abrège, mais avant de conclure, je voudrais bien que quelqu'un réponde à deux questions. Voici la première : combien de soldats américains noirs sont morts au Viet-nam où ils étaient tous, les défenseurs de la civilisation occidentale.

La seconde, la voici : que peut-il se passer dans la tête d'un Vietnamien, anticommuniste 100%... mais de race jaune, lorsque, dans sa bonne ville, il s'aperçoit qu'il y a deux bars pour les défenseurs de la liberté : un pour les Blancs et un pour les autres qui, eux, au mains, savent que s'ils meurent au détour d'une route, ce sont des communistes qui les auront tués.

L. GRANGER

