

davoine

l'europa

horlogère

Indicateur européen
de l'horlogerie - bijouterie -
électronique - machines



LCD-DIGI-Quartz
Day+Date Analog-Quartz
Lever watches
Kits, movements and complete watches available also under private label



mondaine watch ltd

Watch Factory
8059 Zurich, P. O. Box
Lessingstrasse 5
Phone: (01) 202 66 50
Telex: 53 598 monwa ch
Cables: mondainewatch zurich

Publipress S.A. Bienne (Suisse)
Rue des Armes 20
CH 2501 Bienne - Biel
Tél. 032 22 42 32 / 33 / 34

1977

Diffusion
promotionnelle

BIBLIOTHÈQUE
DE
LA CHAUX-DE-FONDS

N° P.516

Le Comité recommande aux lecteurs de
ne pas endommager le volume et de ne
le garder que le temps nécessaire.

I 3018 - XI 73 5000

**Presque toutes les
montres suisses ont
deux aiguilles,
un cadran,
une boîte,
une marque.
Et une âme
«Ebauches S.A.»**

Voici une ébauche

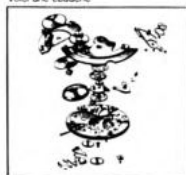

**70 montres suisses sur
100 donnent l'heure
grâce à nous.**

davoine l'Europe horlogère

Indicateur européen
de l'horlogerie - bijouterie -
électronique - machines

La liste des FABRICANTS D'HORLOGERIE
débuté à la page 196 de ce volume.

Consultez l'index FH à la page 194.

Lisez notre éditorial en page 2.

Publipress S.A. Bienne (Suisse)
Rue des Armes 20
CH 2501 Bienne - Biel
Tél. 032 22 42 32 / 33 / 34

1977

Éditorial

De profonds changements...

Nous vivons une période fort pénible pour l'industrie d'exportation. Et particulièrement la branche horlogère, touchée gravement.

Des milliers de postes de travail supprimés, des raisons sociales biffées. Tout a été remis en question. Brutalement.

Il ne nous appartient pas, ici, d'analyser les raisons de cette situation nouvelle et nous nous garderons bien d'établir une synthèse. Force nous est cependant de maintenir un outil qui a fait ses preuves depuis 1845: DAVOINE L'EUROPE HORLOGÈRE. En l'adaptant aux exigences d'aujourd'hui et en évitant les prophéties douteuses de ceux qui « savent mieux ».

Les pieds sur terre, les yeux bien ouverts, la faculté de s'adapter vite: c'est aussi une possibilité de survie en période difficile.

DAVOINE L'EUROPE HORLOGÈRE, dès sa prochaine édition, éliminera toutes les raisons sociales « inactives » pour ne conserver que celles qui travaillent encore dans le circuit. Et un tas de rubriques devenues vieillottes, parce que « le métier » a changé.

L'éditeur remercie ceux qui voudront bien lui signaler les changements qui leur sont connus.



P 516

PUBLIPRESS SA, BIENNE
Pierre-A. Boillat, éditeur

bracelets
métalliques
pour
montres

metal
watch-bracelets

pulseras
de metal
para
relojes

Metall
Armbänder
für Uhren



J. CHATENOUD

13. rue du Président Favre. bp19 — 74-ANNECY

Tel: (50) 51.25.45

cable address: brachelchatex annecy

Pour la renommée de vos montres

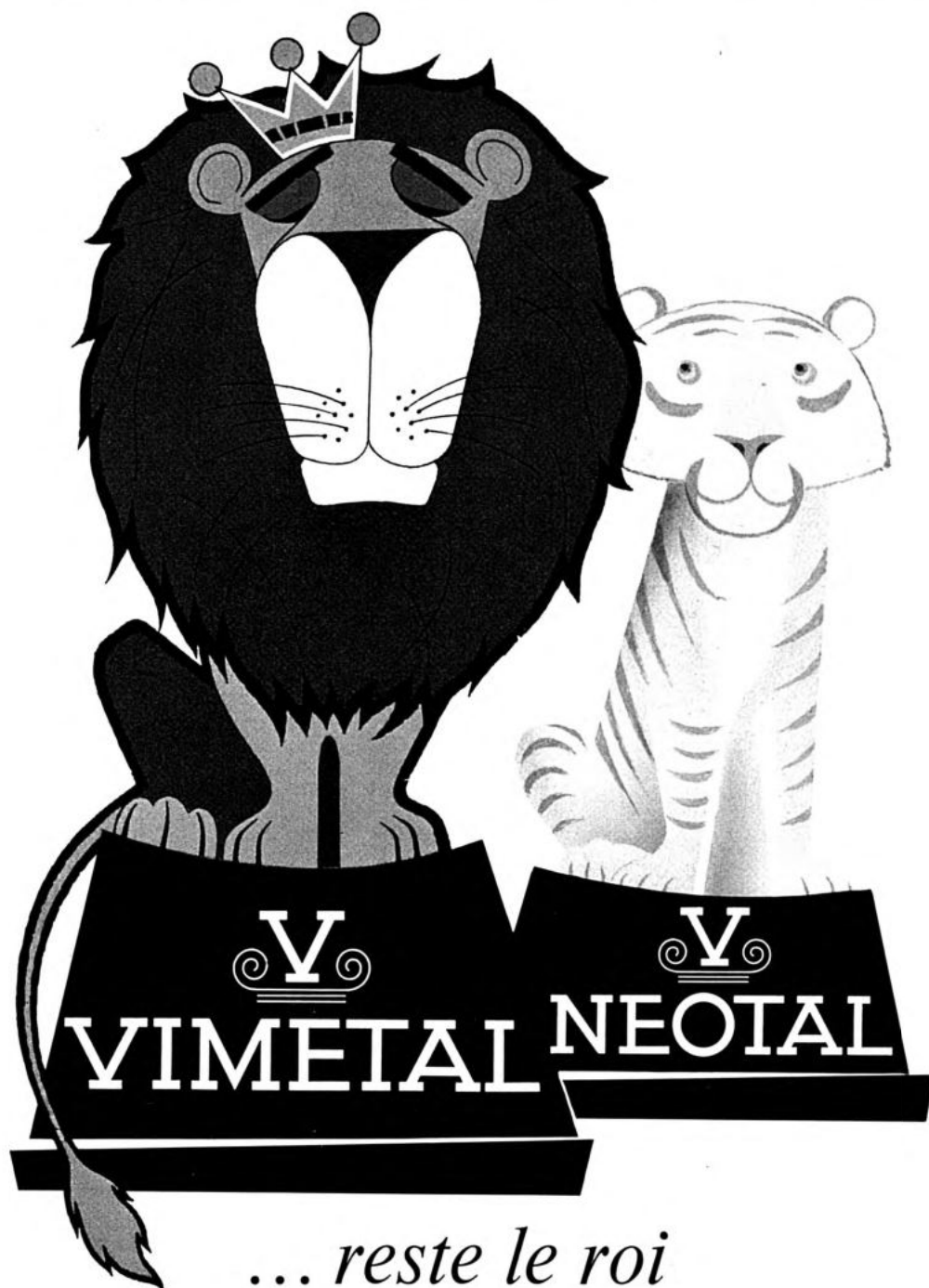

*... reste le roi
des alliages inoxydables pour ressorts*

VIMÉTAL S.A. 4, PLACE DES VOLONTAIRES, GENÈVE SUISSE

J JOSMAR

... führend in der Herstellung von Anker-, Stiftanker- und Roskopfuhren höchster Qualität.

Wir bieten Ihnen unter anderem folgende Vorteile:

Sorgfältige und gewissenhafte Fabrikation (Kontrolle nach jedem Arbeitsgang).

Pünktliche und prompte Lieferung mit Gratis-propagandamaterial.

Ausserst grosse Auswahl in allen Preislagen und für jeden Geschmack.

Laufende Kreation von Neuheiten.

Wir werden Sie gerne beraten. Verlangen Sie bitte unseren reichhaltigen, farbigen Katalog!

... toujours à l'avant-garde dans la fabrication de montres ancre, ancre à groupilles et Roskopf de qualité soignée.

Nous sommes heureux de pouvoir vous offrir, entre autres, les avantages suivants:

Fabrication soignée et consciencieuse (contrôle après chaque opération).

Livraison rapide et ponctuelle, avec matériel de propagande gratuit.

Grand choix dans toutes les catégories de prix et pour tous les goûts.

Création continuelle de nouveautés.

Demandez notre catalogue en couleurs. Nous vous conseillerons bien volontiers.

... leads in the manufacture of best quality lever, pin lever and Roskopf watches.

You will profit from the following superior service:

Strictly organized manufacturing process and thorough checking, prompt and punctual delivery including publicity material free of charge.

Very fine selection of watches, in all price ranges and for every taste.

Continuous creation of novelties.

Please ask for our coloured catalogue. We shall be pleased to be of service.



JOSMAR WATCH LTD.
2544 Bettlach (Switzerland)
Telephone (065) 8 29 61
Telegram Josmar Bettlach - Telex 34 547

Our offices JOSMAR WATCH LTD.
36 Wellington Street
London WC2E 7BD, England
Telephone 01 - 240 0239
Telegram Josmarwat London WC2

CHANCELLOR WATCH, Inc.
19 West 44th Street - New York, N.Y. 10036, USA
Telephones Murray Hill 7 - 5590/5591
Telegram ROBANDRE New York - Telex 42 11 81



The world of the young generation

Décolletages
et taillages



MOSER & CORONETTI

2543 LONGEAU p. Bienne

(065) 8 88 68

BILLETER

Automate à trois broches

A POSTES DE TRAVAIL HORIZONTAUX

TROIS PLATEAUX-RÉVOLVER A DOUBLE POSAGE,
COMMANDÉS AUTOMATIQUEMENT,
PERMETTENT DE CHARGER ET D'EXTRAIRE LES
PIÈCES PENDANT QUE L'AUTOMATE TRAVAILLE

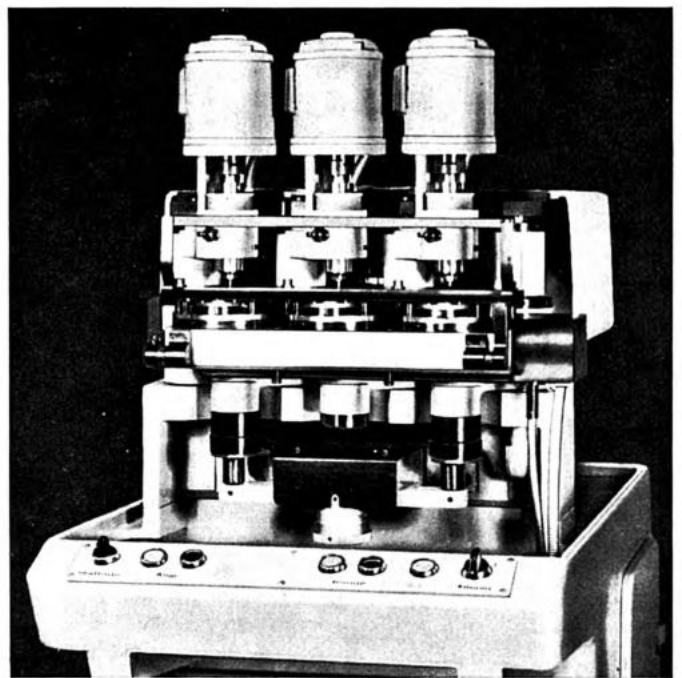

TYPE 5 - M / B 3

BILLETER S. A. CH - 2035 CORCELLES / NE SUISSE



Votre prestige...

PIAGET

La Côte-aux-Îles et Genève

Toutes opérations de banque aux conditions
les plus avantageuses

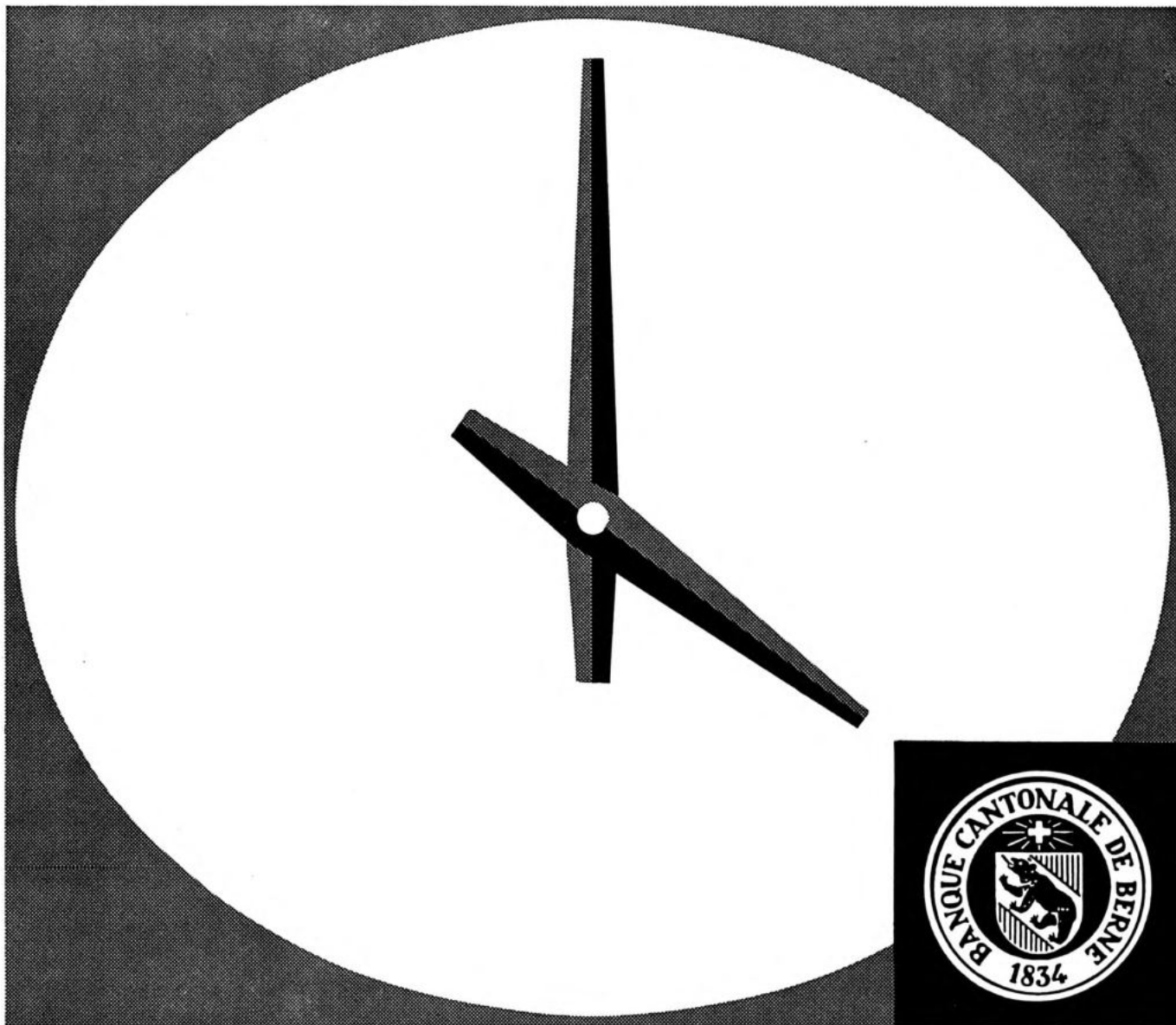

Succursales
dans la région horlogère:

Bienne	Laufon
Delémont	Malleray
Moutier	La Neuveville
Porrentruy	Le Noirmont
St-Imier	Saignelégier
Tramelan	Tavannes

Garantie de l'État
Siège central à Berne

Banque Cantonale de Berne
Kantonalbank von Bern

BRANCHES ANNEXES

Allied Traders - Verwandte Zweige - Ramos afines

Abrasifs

Abrasives - Schleifmaterial - Material abrasivo

Announce
page

CABRONS

Emery files - Cabrons - Limas esmeriladas

1000 Lausanne (VD) Golay-Buchel & Co SA, Malley (021) 24 85 71 66
1800 Vevey (VD) Morel SA, avenue Général-Guisan 48 (021) 51 63 93

Acier

Steel - Stahl - Acero

ACIER EN TOUS GENRES

Steel of all types - Stahl jeder Art - Aceros de toda clase

2500 Bienne (BE) Courvoisier & Co SA, route de Gottstatt 24 . (032) 42 11 71
Notz & Co SA, Brügg, Industrie-Bernstr. 24 . 25 11 25
2300 Chaux-de-Fonds, Ancienne maison Sandoz Fils & Co SA,
La (NE) avenue Léopold-Robert 104-106 (039) 22 12 34 32
8600 Dübendorf Acier Firth SA, Zürichstrasse 128 (051) 85 12 51
1200 Genève Böhler Frères & C^{ie} SA, route du Grand-Lancy 2 (022) 42 99 60
3250 Lyss (BE) Frauchiger-Nigst Fr. SA (032) 84 73 11
4133 Pratteln (BL) Wyss & C^{ie} Güterstrasse 41 (061) 81 53 73
2610 Saint-Imier (JB) Burkhalter Alfred (039) 41 22 65
8957 Spreitenbach (AG) Sandvik (Suisse) SA, Im Härdli 441 (056) 70 11 00
8304 Wallisellen (ZH) Böhler Gebr. & Co AG, Güterstrasse 4 (01) 93 22 77
8000 Zurich Acières Röchling SA, Vulkanstrasse 126 . . . 52 56 26
Aciers Styria SA, Siewerdstrasse 105 11/50 . . . 48 57 57
Böhler Gebr. & Co AG, bureau: Wallisellen . . . 830 37 31
Feinstahl AG., Utoqual 37 47 98 00
Marathon Edelstahl AG, Klausstrasse 19 32 69 75
Ugine-Stahl-Verkaufslager AG, Geroldstr. 11. 42 96 22

ACIERS DE DÉCOLLETAGE

Steels for automatic lathes - Automatenstähle - Aceros de tornear

2500 Bienne (BE) Courvoisier & Co SA, rue Gottstatt 24. . . . (032) 42 11 71
Notz & Co SA, Brügg, Industrie-Bernstr. 24 25 11 25

ACIER EN BANDES POUR RESSORTS

Band-Steel for Mainsprings - Federn-Band-Stahl - Acero en fleje para muelles

2500 Bienne (BE) Courvoisier & Co SA, route de Gottstatt 24 . (032) 42 11 71
Notz & Co SA, Brügg, Industrie-Bernst. 24 25 11 25
4133 Pratteln (BL) Wyss & C^{ie}, Güterstrasse 41 (061) 81 53 73
8957 Spreitenbach Sandvik (Schweiz) AG, Im Härdli 441 (056) 70 11 00

ACIER INOXYDABLE

Stainless Steel - Rostfreier Stahl - Acero inoxidable

2500 Bienne (BE) Courvoisier & Co SA, route de Gottstatt 24 . (032) 42 11 71
Notz & Co SA, Brügg, Industrie-Bernstr. 24 25 11 25
8600 Dübendorf Acier Firth SA, Zürichstrasse 128 (051) 85 12 51
2562 Port (BE) Studer SA Spärstrasse (032) 51 81 41
8957 Spreitenbach Sandvik (Schweiz) AG, Im Härdli 441 (056) 70 11 00
8000 Zurich Acières Röchling SA, Vulkanstrasse 126 . . . (01) 52 56 26
Ugine-Stahl-Verkaufslager AG, Geroldstr. 11. 42 96 22

DOLMY WATCH LTD



STOP WATCHES

Pinlever-LEVER

Pocket timers

Roskopf

Wrist watches

Rue des Crêtets 87

Tél. (039) 22 46 84

Télex 35 628

2301 LA CHAUX-DE-FONDS

HOCHREUTINER & ROBERTS.A.

2301 LA CHAUX-DE-FONDS

Rue de la Serre 40
Téléphone (039) 231074

1201 GENÈVE
Rue Guillaume-Tell 5
Téléphone (022) 328070

8001 ZURICH
Schwanengasse 6
Téléphone (01) 279733

BIJOUTERIE OR - ARGENT

Chaînes, colliers, bracelets, bagues, chevalières, bracelets-montres, médailles, breloques, croix, chatons, corps de bagues, systèmes, etc.

MÉTAUX PRÉCIEUX

à tous titres et sous toutes formes.
Sels de métaux précieux.
Poudre d'argent à grener.
Plaqué or laminé.

CONTACTS

Rivets en métaux précieux et en tungstène pour l'industrie électrique.

THERMOCOUPLES

en platine / platine rhodié pour la mesure de températures jusqu'à 1300°

THERMOSONDES

en platine, pour la mesure de températures de - 180° à + 550°

TRAITEMENT ET ACHAT

de tous déchets contenant des métaux précieux. Achat de vieil or.

DÉPARTEMENT «PURHYPO»

spécialisé dans la récupération de l'argent des bains de fixation; radiologie, arts graphiques, photofinishers, etc.

Agences en douane

Custom and forwarding agents - Zollagenten -
Agentes de aduana

			φ	Annonce page
1200 Genève	Natural SA, route des Jeunes 35	(022) 32 65 00		187
France - Frankreich - Francia				
Morteau (Doubs)	Henriot & C ^{ie}		5	86
	Pagnot & C ^{ie} SA		103	126

Agences de voyage

Travel offices - Reisebüros - Oficinas de viajes

4002 Basel	Danzas SA, Postfach 344, Centralbahnplatz 8	(061) 23 19 68		188/189
4001 Basel	Danzas SA, Postfach, Gerbergasse 20	25 33 77		188/189
4030 Basel	Natural SA	44 61 84		187
6501 Bellinzona	Danzas SA, casella postale, piazzale Stazione	(092) 25 89 50		188/189
3000 Bern 7	Danzas SA, Postfach 3069, Kramgasse 56	(031) 22 81 51		188/189
2501 Bienne (BE)	Danzas SA, boîte postale, rue de la Gare 41	(032) 22 41 11		188/189
	Natural SA, rue Neuhaus 40, Telex 34198	(032) 22 05 22		187
3900 Brig	Danzas SA, Postfach, Bahnhofplatz	(028) 3 17 71		188/189
9470 Buchs (SG)	Danzas SA, Postfach 70, Bahnhofstrasse 2	(085) 6 01 31		188/189
	Natural SA	6 15 77		187
2300 Chaux-de-Fonds, La (NE)	Natural SA, av. Léopold-Robert 51, télex 35 302	(039) 23 94 24		187
6830 Chiasso (TI)	Danzas SA, Piazza Stazione	(091) 44 29 03		188/189
	Natural SA	44 73 45		187
1211 Genève 1	Danzas SA, boîte post. 871, r. du Mont-Blanc 5	(022) 32 07 17		188/189
1211 Genève 26	Natural SA	(022) 43 66 00		187
1211 Genève 22	Danzas SA, route des Morillons 4 (BIT)	(022) 98 54 56		188/189
1227 Genève-Carouge	Danzas SA, route des Acacias 52	(022) 32 07 17		188/189
1204 Genève	Danzas SA, rue du Rhône 35	(022) 32 07 17		188/189
1200 Genève	Natural SA, route des Jeunes 35	(022) 32 65 00		187
1215 Genève 15	Natural SA	(022) 98 51 73		187
1000 Lausanne 9	Natural SA	(021) 24 55 42		187
4410 Liestal (BL)	Danzas SA, Rathausstrasse 51	(061) 91 07 21		188/189
6600 Locarno-Muralto	Danzas SA, cas. post. 187, Piazza Stazione 2	(093) 33 66 73		188/189
6901 Lugano (TI)	Danzas SA, casella postale, Piazza Manzoni 8	(091) 3 68 24		188/189
6900 Lugano-Paradiso	Danzas SA, via San Salvatore 3	(091) 54 17 76		188/189
6002 Luzern	Danzas SA, Postfach 856, Pilatusstrasse- Bahnhofplatz	(041) 22 31 16		188/189
8640 Rapperswil (SG)	Danzas SA, Postfach, Am Cityplatz	(055) 27 37 73		188/189
9001 St. Gallen	Danzas SA, Postfach 524, Bahnhofstrasse 17	(071) 23 41 41		188/189
	Natural SA	22 62 12		187
8201 Schaffhausen	Danzas SA, Postfach, Bahnhofstrasse 30	(053) 5 60 33		188/189
8023 Zurich	Danzas SA, Postfach 2232, Bahnhofplatz 9	(01) 27 30 30		188/189
8022 Zurich	Natural SA, Talstrasse 11	(01) 25 06 90		187

Aiguilles

Hands - Zeiger - Manecillas

AIGUILLES DE MONTRES

Watch Hands - Uhren-Zeiger - Manecillas para reloj

2500 Bienne (BE)	Aiguilla SA, Haldenstrasse 10	(032) 41 24 16		12/13
	Universo SA, N° 4, Fabrique Ch. Fuchs, rue du Milieu 40	42 26 61		148/149
2300 Chaux-de-Fonds, La (NE)	Le Succès, rue du Succès 5-7	(039) 26 05 05		12/13
	Universo SA, bureaux centraux, avenue Léopold Robert 82	23 30 33		148/149
	Universo SA, N° 15, rue des Crêtets 5	23 79 72		148/149
	Universo SA, N° 3, Fabrique des Trois-Tours, rue du Locle 32	26 07 07		148/149
	Universo SA, N° 14, Fabrique M. Golay, rue Numa-Droz 83-85	23 31 76		148/149
	Universo SA, N° 19, Fabrique Louis Macquat, rue des Buissons 1	23 83 32		148/149
	Universo SA, N° 23, Fabrique Ami Wagnon, rue des Buissons 1	23 89 89		148/149
	Witschi F. Fils SA, rue de la Croix-Fédérale 8	23 12 77/78/79		96



**FABRIQUE
D'HORLOGERIE**

**GISIGER-
GREDER FILS**

**SELZACH
(Soleure)**

Téléphone: (065) 61 15 35
Télégrammes: Gisa, Selzach
Télex: 34 530

Spécialisé pour la grande
production et bonne qualité de:

Montres-bracelets
Roskopf 6 3/4''' à 13 1/2'''

Montres-bracelets ancre
à goupilles 6 3/4-8''' à 11 1/2'''

FABRIQUE DE MONTRES ZILA S.A. LA HEUTTE



Montres de poche,
montres-bracelets
pour hommes et pour dames

Calendrier et automatique
de haute précision

Marques HISLON et NACAR
déposées mondialement

☎ (032) 96 11 03

Aiguilles

Hands - Zeiger - Manecillas

AIGUILLES DE MONTRES

Watch Hands - Uhren-Zeiger - Manecillas para reloj

Annonce
page

2111 Colombier (NE)	Cosmo SA, rue M ^{me} -de-Charrière 12	(038) 41 26 36	
2114 Fleurier (NE)	Universo SA, N° 13, Fabrique Ch. Kaufmann, rue du Temple 18	(038) 61 18 22	148/149
	Universo SA, N° 6, Fabrique Louis Keusch, rue de l'Industrie 3	61 10 52	148/149
1200 Genève	Fiedler Ernest, route de Saint-Julien 5	(022) 42 23 55	12/13
	Universo SA, N° 27, Fabrique C. Pettmann, rue Liotard 5 bis	44 83 10	148/149
2540 Granges (SO)	Estima SA	(065) 8 84 44	12/13
	Universo SA, N° 17, Fabrique Schneider & Thommen	8 50 50	148/149
1000 Lausanne (VD)	Golay-Buchel & Co SA, Malley	(021) 24 85 71	66
2557 Studen (BE)	Helsa, H. Saner AG, (vernissage et posage de radium).	Télex 34 582 (032) 53 13 13	
133 Vallorbe (VD)	Universo SA, N° 28, Maison Gustave-E. Roy SA Universo SA, N° 29, Chappuis & Fils, rue Neuve 5 bis	(021) 83 12 43 83 13 12	148/149

AIGUILLES DE GRAMOPHONE

Gramophone-needles - Grammophon-Nadeln - Aguja para gramofonos

1348 Brassus, Le (VD)	Piguet Frères & C ^e SA	(021) 85 56 09	114
1523 Granges- Marnand (VD)	Pico S. & C ^e , « Diamix »	(037) 6 42 24	
1522 Lucens (VD)	Reymond & C ^e SA (de rechange et de rempla- cement)	(021) 95 82 91	102
2560 Nidau (BE)	Saphirwerk AG Nidau (en saphir et diamant)	(032) 51 61 11	
2575 Täuffelen (BE)	Laubscher Frères & C ^e SA	(032) 86 17 71	98

AIGUILLES DE PENDULES ET RÉVEILS

Hands for Wall, Desk and Alarm clocks - Grossuhren- und Wecker-Zeiger
Manecillas para relojes de péndulo y despertadores

2300 Chaux-de-Fonds, La (NE)	Le Succès, rue du Succès 5-7	(039) 26 05 05	12/13
	Universo SA, bureaux centraux, avenue Léopold-Robert 82	23 30 33	148/149
	Witschi F. Fils SA, rue de la Croix-Fédérale 8	23 12 77/78/79	96
2114 Fleurier (NE)	Universo SA, N° 6, Fabrique Louis Keusch, rue de l'Industrie 3	(038) 61 10 52	148/149
2540 Granges (SO)	Estima SA	(065) 8 84 44	12/13
	Universo SA, N° 17, Fabrique Schneider & Thommen	8 50 50	148/149
2000 Neuchâtel	Huguenin-Sandoz SA, rue du Plan 3	(038) 25 24 75	88
2557 Studen (BE)	Helsa, H. Saner AG, (vernissage et posage de radium).	Télex 34 582 (032) 53 13 13	
1337 Vallorbe (VD)	Universo SA, N° 26, Usine de la Foulaz	(021) 83 12 27	148/149
	Universo N° 28, Maison Gustave-E. Roy SA	83 12 43	
	Universo SA, N° 29, Fabrique Chappuis & Fils, rue Neuve 5 bis	83 13 12	148/149

Alésage

1470 Estavayer (FR) Tungstène Carbid SA (037) 63 19 61

Alésoirs

Reamers - Reibahlen - Escariadores

2500 Bienne (BE)	Diametal SA, route de Soleure 136 (en métal dur Widia)	(032) 41 39 71	
	Wyss René, Bözingenstrasse 146	41 59 12	118
2416 Brenets, Les (NE)	Seitz SA	(039) 32 11 12	
2300 Chaux-de-Fonds, La (NE)	Robert Henri, Paix 107 (en métal dur)	(039) 23 22 33	128
	Witschi F. Fils SA, rue de la Croix-Fédérale 8	23 12 77/78/79	96
1000 Lausanne (VD)	Dubois Marius-A. SA, chemin des Allinges 16 Golay-Buchel & Co SA, Malley	(021) 26 10 08 24 85 71	66
2400 Locle, Le (NE)	Dixi SA, Usine N° 4, avenue du Technicum 37 (en métal dur)	(039) 31 45 21	120
1020 Renens (VD)	Capt SA	(021) 24 98 51	
1337 Vallorbe (VD)	Usines Métallurgiques	(021) 83 16 61	
6962 Viganello (TI)	Spiral Tools HSS SA via Alla Chiesa 16	(091) 52 33 00	46

Réalisations de grande classe



Ernest Fiedler 1227 Carouge/Genève
Le Succès 2300 La Chaux-de-Fonds
Aiguilla SA 2500 Bienne
Estima SA 2540 Granges
Secrétariat de l'association:
Fiduco SA 2501 Bienne
Téléphone 032 223577

Fabriques d'aiguilles de montres

imprimerie typoffset

↳ IDÉES ↳ BROCHURES



↳ PRIX COURANTS

↳ CATALOGUES

↳ DÉPLIANTS

↳ CARTES POSTALES ↳ CARTES DE VISITE



↳ LIVRES



↳ RAPPORTS ↳ ANNONCES



↳ AFFICHES



↳ CIRCULAIRES ↳ TRAVAUX
↳ SOCIÉTÉS ↳ TRAVAUX COMMERCIAUX



↳ BLOCS ↳ JOURNAUX ↳ PÉRIODIQUES



2301 La Chaux-de-Fonds
parc 103/105

☎ 039 / 23 20 38

Alliages pour ressorts

Alloys for Mainspring - Legierungen für Federn - Aleaciones para muelles

		Announce page
1200 Genève	Vimétal SA, place des Volontaires 2	(022) 21 23 66 4
2562 Port (BE)	Studer SA, Spärstrasse	(032) 51 81 41
4437 Waldenburg (BL)	Straumann Dr. Ing. Reinhard AG	(061) 97 80 80 110

Alliances

Wedding-rings - Trauringe - Alianzas

4051 Basel	Cendres & Métaux SA, Barfüsserplatz 20	(061) 24 35 65
3000 Berne	Cendres & Métaux SA, Speichergasse 5	(031) 22 33 42
2500 Bienne (BE)	Cendres & Métaux SA, rte de Boujean 122	(032) 41 51 51
2300 Chaux-de-Fonds La (NE)	Hochreutiner & Robert SA, Serre 40	(039) 23 10 74 10
8200 Schaffhausen	Furrer-Jacot, Feldstrasse 30	(053) 5 41 28
8000 Zurich	Cendres & Métaux SA, Rennweg 57	(01) 23 08 50
	Hochreutiner & Robert SA, Schwanengasse 6	27 97 33 10

Anneaux, pendants et couronnes

Bows (Rings), Pendants and Crowns - Bügel, Kronen und Ringe Anillas, tijas y coronas

4000 Bâle	Rhein Fils, Gerbergasse 14	(061) 25 48 24 50
2300 Chaux-de-Fonds, La (NE)	Picard Henri & Frère SA, rue de la Serre 89	(039) 23 40 62
2855 Glovelier (JB)	Pibor SA	(066) 56 78 65 110
1000 Lausanne (VD)	Golay-Buchel & Co SA, Malley	(021) 24 85 71 66
2900 Porrentruy (JB)	Rossé René, route d'Alle 32	(066) 66 12 14

Appareils

Apparatus - Apparate - Aparatos

APPAREILS DE CHRONOMÉTRAGE
Timing Apparatus - Zeitmessunggeräte
Aparatos de cronometraje

2500 Bienne (BE)	Omega, division électronique	(032) 41 09 11 72
------------------	--	-------------------

APPAREILS POUR CHASSER LES GOUPILLES

2520 Neuveville, La (BE)	Capsa, Piquerez Camille SA	(038) 51 32 32 98
--------------------------	--------------------------------------	-------------------

APPAREILS A COMPTER

2014 Bôle (NE)	Juillerat Henri, rue du Chanet 9	(038) 41 35 56
2400 Locle, Le (NE)	Les Fabriques d'Assortiments Réunies, Service 133, rue Girardet 29	(039) 31 25 01 Cov. III

APPAREILS A CONTROLER L'ÉTANCHÉITÉ DES MONTRES

Water Resistance Testing Apparatus (waterproof watches)
Wasserdichte Uhren Dichtigkeits-Prüfgeräte
Aparatos para comprobar los relojes impermeables

2500 Bienne	Fimecor SA, rue Oppliger 19	(032) 41 43 22
1200 Genève	Marchand R. & C ^{ie} SA, rue du Stand 40	(022) 24 52 13
2400 Le Locle	Bergeon & C ^{ie} , avenue du Technicum 11	(039) 31 48 32 26

APPAREILS A CONTROLER LA MARCHE DES MONTRES

Watch Control Apparatus - Uhrengangkontrollgeräte
Aparatos para comprobar el afinado de los relojes

2500 Bienne (BE)	Fimecor SA, rue Oppliger 19	(032) 41 43 22
3294 Büren (BE)	Witschi Paul	81 17 65
2300 Chaux-de-Fonds, La (NE)	Portescap SA, r. Numa-Droz 165 (et à mesurer)	(039) 21 11 41 152
	Reno SA, Vibrograf, rue Numa-Droz 165	23 42 67
4452 Itingen (BL)	Renata AG, Hauptstrasse (quartz, diapason)	(061) 98 29 52
4900 Langenthal (BE)	Greiner Electronic AG, Gaswerkstrasse 33-45	(063) 2 35 33
2400 Locle, Le (NE)	Bergeon & C ^{ie} , avenue du Technicum 11	(039) 31 48 32 26
4437 Waldenburg (BL)	Straumann Dr. Ing. Reinhard AG	(061) 97 80 80 110

CHRONOGRAPHES
ET MONTRES

IKO



**SCHLATTER
et SEEWER**

2300 LA CHAUX-DE-FONDS

Charles-Naine 12

☎ (039) 26 82 50

CHRONOGRAPHES
tous genres et
COMPTEURS DE SPORT



Montres de poche et bracelets
marque « TEGROV »
Roskopf et ancre à goupilles
Grands articles d'exportation

Fabrique d'horlogerie

W. Schaub

4556 TENNIKEN (BL - Suisse)



☎ (061) 98 34 33

Chromage
Dorages
Placage
Nickelages
Etain - Nickel
Rhodium
Zingage

Chrome noir

PROFECTUS

JEAN JUNGEN

2500 BIENNE, Route de Büren 26

Téléphone (032) 41 15 77

ASSORTIMENTS ROSKOPF

ET ANCRES A CHEVILLES POUR MONTRES ET RÉVEILS

PORTE-ÉCHAPPEMENTS ancre et roskopf

PENDULETTES PUBLICITAIRES

Ets Marcel Jacquet s.A.

25570 GRAND-COMBE-CHATELEU (Doubs, France) ☎ N° 10

Appareils

Apparatus - Apparate - Aparatos

Announce
page

APPAREILS ÉLECTRONIQUES

Electronic controls - Elektronische Geräte - Aparatos electrónica

2400 Locle, Le (NE)	Les Fabriques d'Assortiments Réunies, Service 133, rue Girardet 29	(039) 31 25 01	Cour. III
1522 Lucens (VD)	Reymond & C ^{ie} SA	(021) 95 82 91	102
2034 Peseux (NE)	Witschi & C ^{ie} , rue de Corcelles 4b	(038) 31 69 66	

APPAREILS A FRAISER LES VIS DE BALANCIERS

Apparatus for Milling Balance Screws - Fräsapparate für Unruhe-Schrauben
Aparatos de fresar para tornillos de volantes

2608 Courtelary (JB)	Jema SA	(039) 44 18 22	
----------------------	-------------------	----------------	--

APPAREILS DE MESURE

Measuring Instruments - Messapparate - Instrumentos de medida

2500 Bienne (BE)	Aubert Marcel SA, chemin des Landes 12	(032) 25 51 31	20
2300 Chaux-de-Fonds, La (NE)	Sadamel, rue Jardinière 150 (essais des matériaux et des métaux)	(039) 22 31 62	
2400 Locle, Le (NE)	Cary, rue Concorde 31	(039) 31 27 77	100

APPAREILS DE MESURE POUR MOUVEMENTS ET MONTRES TERMINÉES

Measuring Instruments for Watch Movements and complete Watches

Messapparate für Uhrwerke und fertige Uhren

Instrumentos de medida para máquinas de relojes y relojes terminados

2542 Pieterlen (BE)	Vogel, les fils d'Antoine SA	(032) 87 11 44	
---------------------	--	----------------	--

APPAREILS A MEULER ET RECTIFIER

Grinding Apparatus - Schleifapparate - Aparatos de afilar y rectificar

2500 Bienne (BE)	Müller Machines SA, rue de Morat 61-63	(032) 22 27 04	120
	Wyss René, Bözingenstrasse 146	41 59 12	118
2052 Fontainemelon (NE)	Kocherhans Charles, Pierre Kocherhans succ.	(038) 53 34 34	
2034 Peseux (NE)	Baudin Roger	(038) 31 19 57	116

APPAREILS A MOLETER (A MAIN ET MÉCANIQUES)

2542 Pieterlen (BE)	Vogel, les fils d'Antoine SA	(032) 87 11 44	
---------------------	--	----------------	--

APPAREILS OPTIQUES DE CONTROLE ET DE MESURE

Optical Controlling and Measuring Apparatus - Optische Kontroll- und Mess-Apparate
Aparatos ópticos de comprobación y medida

2500 Bienne (BE)	Aubert Marcel SA, chemin des Landes 12	(032) 25 51 31	20
	Hauser Henri SA, rue de l'Eau 42	42 49 22	
	Isoma AG, Finkenweg 7	25 27 25	
8810 Horgen (ZH)	Flubacher & Co, Postfach	(01) 725 16 57	

APPAREILS OPTIQUES POUR MESURER LES DURETÉS

Optical Hardness Testers - Optische Härteprüfer

Aparatos ópticos para medir el grado de dureza

2500 Bienne (BE)	Hauser Henri SA, rue de l'Eau 42	(032) 42 49 22	
------------------	--	----------------	--

APPAREILS A POSER LES PIERRES D'HORLOGERIE POUR POLISSAGE

2014 Bôle (NE)	Juillerat Henri, rue du Chanet 9	(038) 41 35 56	
----------------	--	----------------	--

APPAREILS POUR LE RÉGLAGE DES SPIRAUX

Hairspring Vibrators - Apparate für Spiral-Réglage

Aparatos para el ajuste de espirales

2300 Chaux-de-Fonds, La (NE)	Reno SA, Spirograf (appareil à compter et à pitonner) rue Numa-Droz 165	(039) 23 42 67	
------------------------------	---	----------------	--

APPAREILS A REMONTER ET CONTROLER LES MONTRES AUTOMATIQUES

Automatic Watches Winding Apparatus - Aufzugsapparate für automatische Uhren
Aparatos para dar cuerda y comprobar los relojes automáticos

2400 Locle, Le (NE)	Bergeon & C ^{ie}	(039) 31 48 32	26
---------------------	-------------------------------------	----------------	----

APPAREILS SPÉCIAUX

Special Apparatus - Spezial Apparate - Aparatos especial

2400 Locle, Le (NE)	Dixi SA, Usine N° 1, rue de la Côte 35	(039) 31 45 21	120
	Les Fabriques d'Assortiments Réunies, Service 133, rue Girardet 29	31 25 01	Cour. III

Arbres de barillets

Barrel-Arbors - Federhauswellen - Arboles de barrilete

2738 Court (JB)	Frey Marcel SA	(032) 92 90 08	74
	Girod Henri SA	92 92 51	
	Lauber & C ^{ie}	92 90 04	
	Marchand Francis, Fabrique Ultra	92 90 09	
	Rossé & Affolter SA, Fabrique L'Essor	92 93 12	
2543 Lengnau (BE)	Moser & Coronetti, Weidenweg 2	(032) 8 88 68	6
2740 Moutier (JB)	Kohler Alfred SA	(032) 93 10 16	
2605 Sonceboz (JB)	Monnin Frères Sàrl (terminés)	(032) 97 10 77	
France - Frankreich - Francia			
Maïche (Doubs)	Poupeney Paul et ses Fils, rue Paul-Monnot 7		73

Argentage, nickelage, dorage et rhodiage

Silver, nickel, gold and rhodium plating

Versilbern, Vernickeln, Vergolden und Rhodinieren

Plateado, niquelado, dorado y rodinadura

2544 Bettlach (SO)	Vuilleumier R., Grenchenstrasse 48	(065) 8 70 43	
2500 Bienne (BE)	Estoppey-Addor & C ^{ie} , rue Wasen 32	(032) 41 52 92	114
	Estoppey-Reber J. & C ^{ie} SA, rue des Armes 7	22 41 06	
	Jungen Jean, route de Büren 26 (chromage, profectus, zingage)	41 15 77	14
	Orgalvanic Sàrl, route de Reuchenette 30	42 50 50	
5620 Bremgarten (AG)	Bensegger AG, Zugerstrasse 382	(057) 5 17 60	
2724 Breuleux, Les (JB)	Donzé Henri & C ^{ie}	(039) 54 11 06	94
1030 Bussigny (VD)	Galvanotec Sàrl, ch. du Bosquet 20 (installations et procédés pour)	(021) 89 26 85	
2300 Chaux-de-Fonds, La (NE)	Antirouille SA, rue du Doubs 152	(039) 2292 14	
	Eclador, A. Cœudevez, rue D.-JeanRichard 13 (pour boîtes de montres	23 32 49	
	Egatec, rue du Commerce 11	23 89 55	
	Ginestoux & Ducommun, atelier Xelor, Ravin 11 (nickelage, chromage, galvanoplastie)	23 53 46	
	Girardin C., rue du Progrès 13	22 55 55	
	Maire Léandre, Jolimont 19	22 11 58	
	Perrone Alfonso, Stavay-Mollondin 6	23 96 96	52
	Schafroth René, Plagalux, rue du Succès 9	26 87 44	106
2606 Corgémont (JB)	Nobs Max	(032) 97 17 24	
2607 Cortébert (JB)	Linder André	(032) 97 10 61	
2114 Fleurier (NE)	Kurz & Barbezat	(038) 61 11 23	
	Lambert Maurice, r. Hôpital 34 (diamantage)	61 14 59	88
1200 Genève	Margot F. SA, rue Liotard 34	(022) 34 19 30	
	Thermocompact SA, rue de Richemont 10 (palladium, rhodium, ruthénium)	32 03 56	24
2540 Granges (SO)	Alda SA	(065) 8 50 68	
	Bindy-Kohler Trudy, Moosstrasse 5	8 85 08	
	Grimm-Jeannerat Fr., Allerheiligenstr. 28.	8 59 08	
	Hertig Walter, Weinbergstrasse	8 61 82	62
	Hofmann Hans, Rebgasse	8 55 52	
	Lüdi A., Nidor, Allerheiligenstrasse 94	8 58 85	
	Schelling J. & Co	8 54 63	
	Wullimann Léo	8 50 78	
4711 Herbetswil (SO)	Galvado SA, Moosstrasse 147	(062) 74 14 46	
2400 Locle, Le (NE)	Hamel Charles, SA Joux-Péllichet 5	(039) 31 15 45	
2543 Longeau (BE)	Astor SA	(065) 8 12 21	
6900 Lugano (TI)	Vuilleumier Edmond, rue de la Gare 18	(091) 2 66 35	
2735 Malleray (JB)	Brunner Ernest	(032) 92 18 23	
2554 Meinisberg (BE)	Kunz Edouard	(032) 87 12 95	
2740 Moutier (JB)	Faendrich Henri	(032) 93 18 17	
2542 Pieterlen (BE)	Sutter Oscar	(032) 87 11 64	
2610 Saint-Imier (JB)	Glauser & Antenen SA, rue des Roches 30	(039) 41 21 80	
	Kaenel, von, Adrien	41 22 53	
2555 Schwadernau (BE)	Doniar SA, Hauptstrasse 11	(032) 7 84 41	
2545 Selzach (SO)	Wullimann Walter (dès le 8.4.75, 61 12 06)	(065) 6 82 06	
2749 Sorvilier (JB)	Etablissements Galvaniques SA	(032) 92 17 72	
2710 Tavannes (JB)	Fleury Marcel, chemin du Cerisier 4	(032) 91 23 91	
2720 Tramelan (JB)	Vuilleumier André, 3 Méval	(032) 97 40 95	
4437 Waldenburg (BL)	Rero AG	(061) 97 06 25	
8000 Zurich	Flühmann Werner, Heinrichstrasse 216 (pour montres électroniques, etc.)	(01) 42 40 64	

Articulations pour bracelets métalliques

Announce
page

2520 Neuveville, La (BE) Capsa, Piquerez Camille SA (038) 51 32 32 98

Assortiments

Assortiments (Escapement-parts) - Hemmungen Conjuntos de piezas de escape

ANCRE

Lever - Anker - Ancora

2500 Bienne (BE) Les Fabriques d'Assortiments Réunies, Fabrique E, Dammweg 15 (032) 22 40 16
2336 Bois, Les (JB) Fabrique Huot SA (039) 61 14 56
2300 Chaux-de-Fonds, La (NE) Jeanneret-Wespy L. SA, rue de la Serre 79. . . (039) 23 61 21
2400 Locle, Le (NE) Les Fabriques d'Assortiments Réunies, Direction centrale, rue Girardet 57 (039) 31 12 86 Couv. III
Fabrique A, rue du Marais 21 31 11 93 .
Fabrique B, rue de la Concorde 29 31 20 71 .
Fabrique C, avenue du Collège 10 31 61 55 .
Département G, rue Girardet 29 31 25 01 .
Division J, rue de la Concorde 31 (Cary) 31 27 77 .
1347 Sentier, Le (VD) Les Fabriques d'Assortiments Réunies, Fabrique D (021) 85 60 51 Couv. III

France - Frankreich - Francia

Charquemont (Doubs) Frésard-Pannetton SA 0058
Maiche (Doubs) Popeney Paul & ses Fils, rue Paul-Monnot 7 73

ROSKOPF

2336 Bois, Les (JB) Huot SA, Fabrique (039) 61 14 56
2540 Granges (SO) Ryf Frères SA, Maria-Schürer-Strasse 18 . . (065) 8 55 50 114
2543 Longeau (BE) Schaad & Co (065) 8 01 61
Schlup, Pivotages 8 11 62
4436 Oberdorf (BL) Müller & Co SA (061) 97 02 22
1530 Payerne (VD) Massa Maret, Assortiments SA, rue du Mont-Aubert 5 (037) 61 66 66 90

France - Frankreich - Francia

Grand-Combe-Chateleu (Doubs) Jacquet Marcel SA 10 14

ASSORTIMENTS POUR LA BOITE DE MONTRE

Accessories for Watch Cases - Zubehör für Uhrengehäuse Accesorios para cajas de reloj

2300 Chaux-de-Fonds, La (NE) Cornu & C^{ie} SA, rue Jardinière 107. (039) 23 11 25
Kehrer Philippe, ruelle des Jardinets 9 23 28 07 50
Lamarche Albert, rue du Parc 29 (cercles et cuvettes) 22 31 74 104
2855 Glovelier (JB) Pibor SA (066) 56 78 65 42
2520 Neuveville, La (BE) Capsa, Piquerez Camille SA (038) 51 32 32 98

Assurances de transports

Insurances - Versicherungen - Seguros de transporte

2500 Bienne (BE) La Neuchâteloise Générale, rue de Nidau 14 (032) 22 39 34
4000 Basel Neuenburger Allgemeine, Wallstrasse 14. . . (061) 24 59 50
3000 Bern Neuenburger Allgemeine, Zeughausgasse 20. (031) 22 25 55
2300 Chaux-de-Fonds, La (NE) La Neuchâteloise Générales, rue Jaquet-Droz 30 (039) 23 88 44
TSM, Société Mutuelle d'Assurances Transports, avenue Léopold-Robert 42. 23 44 61
6830 Chiasso (TI) La Neuchâteloise Generali, corso San Gottardo 25 (091) 4 54 54
1200 Genève La Neuchâteloise Générales, rue du Marché 18 (022) 24 93 17
1000 Lausanne (VD) La Neuchâteloise Générales, av. de Cour 1. . . (021) 27 77 71
2000 Neuchâtel La Neuchâteloise Générales, rue du Bassin 16 (038) 21 11 71
1400 Yverdon (VD) La Neuchâteloise Générales, place Bel-Air 4 . (024) 2 61 71
8000 Zurich Neuenburger Allgemeine, Schanzeneggstr. 1. (01) 27 09 30
France - Frankreich - Francia
F-25720 Beure Simonin & C^{ie} SA, boîte postale N° 3. (81) 87 61 08 68



Pignons

Echappement
Finissages

Barrettes à ressorts

Maillechort
Acier inoxydable

BEAUMANN S. A.

2336 LES BOIS

☎ (039) 61 14 24 / 25



Balanciers réglés pour l'exportation

Spécialités: Axes, tiges, pignons,
roues d'ancre, plateaux, ancrés

Siège central:

AXHOR S. A., 2056 **Dombresson** (038) 53 11 81

Direction technique:

AXHOR S. A., 2055 **St-Martin** (038) 53 37 23

Succursales:

AXHOR S. A., 2056 **Dombresson** (038) 53 11 81

AXHOR S. A., 2114 **Fleurier**, Daniel-Jeanrichard 1 (038) 61 22 52

AXHOR S. A., 2055 **St-Martin** (dépt pignons) (038) 53 37 23

AXHOR S. A., 2543 **Lengnau**, Eschenweg 10 (065) 8 01 38

Automation

			Announce page
2500 Bienne (BE)	Lécureux SA, instruments de précision, rue de l'Union 13.	(032) 23 21 33	84
2520 Neuveville, La (BE)	Pemamo, Monnier & C ^{ie} , chemin des Prés-Guétins 28a	(038) 51 10 01	80
2710 Tavannes (JB)	Beuchat Marc SA, Pierre-Pertuis 22	(032) 91 35 81	141

Balances de précision

High-grade precision balances and scales - Präzisionswagen
Balanzas de precisión

4000 Bâle	Berkel SA, Viaduktstrasse 12	(061) 23 81 42	
1000 Lausanne (VD)	Latscha Walter, rue Caroline 10 (et bascules)	(021) 23 31 04	
8330 Pfäffikon (ZH)	Keller Max AG	(01) 97 46 66	
8000 Zurich	Berkel SA, Hohlstrasse 535	(01) 62 55 00	

Balanciers

Balance-Wheels - Unruhen - Volantes

BALANCIERS EN TOUS GENRES

Balance-Wheels of all types - Unruhen jeder Art - Volantes de toda clase
Compensés - Glucydur - Nickel

2500 Bienne (BE)	Fabriques de Balanciers Réunies SA (direction et bureau central), rue du Viaduc 30	(032) 23 26 23	
2300 Chaux-de-Fonds, La (NE)	Jeanneret-Wespy L. SA, Fabrique Internationale, rue de la Serre 79 (balanciers pivotés)	(039) 23 61 21	
2035 Corcelles (NE)	Schneider & Co	(038) 31 11 76	
4452 Itingen (BL)	Renata SA	(061) 98 29 52	
2543 Longeau (BE)	Schaad & Co	(065) 8 01 61	
4436 Oberdorf (BL)	Müller & Co SA	(061) 97 02 22	
1530 Payerne (VD)	Massa Maret, Assortiments SA, rue du Mont-Aubert 5	(037) 61 66 66	90
2316 Ponts-de-Martel, Les (NE)	Fabriques de Balanciers Réunies SA	(039) 37 13 73	
1008 Prilly (VD)	Baur Pierre - Fontax, chemin Fontadel 33	(021) 25 84 83	36
2314 Sagne, La (NE)	Fabriques de Balanciers Réunies SA	(039) 31 51 13	
2024 Saint-Aubin (NE)	Fabriques de Balanciers Réunies SA	(038) 55 24 33	

France - Frankreich - Francia

25 Villers-le-Lac (Dbs)	Binétruy Frères, rue des Essarts 3	0221	
-------------------------	--	------	--

BALANCIERS RÉGLÉS POUR LE RHABILLAGE

Balances complete regulated - Reglierte Unruhen - Volantes regulados

2300 Chaux-de-Fonds, La (NE)	Jeanneret-Wespy L. SA, Fabrique Internationale, rue de la Serre 79	(039) 23 61 21	
2035 Corcelles (NE)	Schneider & Co	(038) 31 11 76	
2056 Dombresson (NE)	Axhor SA	(038) 53 11 81	18
4452 Itingen (BL)	Renata SA	(061) 98 29 52	
4415 Lausen (BL)	Ronda SA	(061) 91 90 00	

AXES DE BALANCIERS

Balance Staffs - Unruhewellen - Ejes de volante

4636 Buckten (BL)	Bader & Heid	(062) 69 12 46	76
2300 Chaux-de-Fonds, La (NE)	Jeanneret-Wespy L. SA, Fabrique Internationale, rue de la Serre 79	(039) 23 61 21	
	Marchand René, rue du Parc 5	22 52 69	
	Picard Henri & Frère SA, rue de la Serre 89	23 40 62	
	Witschi F. Fils SA, rue de la Croix-Fédérale 8	23 12 77/78/79	96
2035 Corcelles (NE)	Schneider & Co	(038) 31 11 76	
2738 Court (JB)	Marchand Francis, Fabrique Ultra	(032) 92 90 09	
2056 Dombresson (NE)	Axhor SA	(038) 53 11 81	18
2533 Evillard (BE)	Konrad & C ^{ie} , chemin du Crêt 3	(032) 22 19 13	74
4452 Itingen (BL)	Renata SA	(061) 98 29 52	
1000 Lausanne (VD)	Golay-Buchel & Co SA, Malley	(021) 24 85 71	66



marcel aubert sa BIENNE SUISSE

OPTIQUE ET MÉCANIQUE DE PRÉCISION - BUREAU D'ÉTUDES

Microscopes d'atelier

Lunettes à centrer et à mesurer

Projecteurs

Appareils optiques

Machines à pointer 80 × 80 mm.

**Représentation exclusive
pour la Suisse
des microscopes stéréo NACHET**



2501 BIENNE
CH. DES LANDES 12

TÉLÉPHONE 032 / 25 51 31
TÉLEX 34 329 AUBER CH



INVICTA

LA CHAUX-DE-FONDS
Switzerland/Suiza
Telex 35264

Large variety
in automatic,
electronic and quartz
watches

Extenso surtido de
relojes automáticos,
electrónicos
y de cuarzo



SOLID STATE
DIGITAL
and
DAY + DATE
QUARTZ
WATCHES

mondaine watch ltd

Watch Factory
Zurich, Uraniastrasse 24/26
Télex 53 598 monwa ch
Cables: mondainewatch Zurich
Phone: (01) 25 66 50

Balanciers

Balance-Wheels - Unruhen - Volantes

AXES DE BALANCIERS

Balance Staffs - Unruhewellen - Ejes de volante

			Announce page
4415 Lausen (BL)	Ronda SA (service de rhabillage et pour fabrication)	(061) 91 90 00	
2400 Locle, Le (NE)	Bergeon & C ^e , avenue du Technicum 11	(039) 31 48 32	26
4410 Liestal (BL)	Lohner A. SA, Sigmundstr. 1	(061) 91 30 11	
2543 Longeau (BE)	Schlup, Pivotages (Roskopf)	(065) 8 11 62	
6900 Lugano (TI)	Koch & Co, via Cattori 9 A	(091) 54 14 29	
3298 Nennigkofen (SO)	Schraubenfabrik AG	(065) 22 83 22	
4436 Oberdorf (BL)	Müller & Co SA	(061) 97 02 22	
	Schneider-Hegi M. AG, Hauptstrasse	97 81 81	
4702 Oensingen (SO)	Krattiger Ad. AG	(062) 76 11 05	
1008 Prilly (VD)	Baur Pierre - Fontax, chemin Fontadel 33	(021) 25 84 83	36

France - Frankreich - Francia

Villers-le-Lac (Doubs) Marchand René, Les Bassots

VIS DE BALANCIERS

Screws for Balance-Wheels - Unruhe-Schrauben - Tornillos para volantes

2035 Corcelles (NE)	Schneider & Co	(038) 31 11 76	
1000 Lausanne (VD)	Golay-Buchel & Co SA, Malley	(021) 24 85 71	66
3298 Nennigkofen (SO)	Schraubenfabrik AG	(065) 22 83 22	

Banques

Banks - Banken - Bancos

2500 Bienne (BE)	Banque Cantonale de Berne, place Centrale	(032) 22 58 22	8
	Banque Populaire Suisse, rue de Nidau 15	22 56 11	
	Caisse d'Epargne de Bienne, Pont-du-Moulin 3	22 99 44	
	Crédit Suisse, place Centrale	22 18 41	
	Société de Banque Suisse, rue de Nidau 49	22 59 59	
	Union de Banques Suisses, Pont-du-Moulin 14	22 57 11	
	Rue de la Gare 14	23 30 41	
2300 Chaux-de-Fonds, La (NE)	Banque Cantonale Neuchâteloise, avenue Léopold-Robert 44	(039) 23 36 81	
	Banque Populaire Suisse, av. Léop.-Robert 76	23 15 44	
	Union de Banques Suisses, av. Léop.-Robert 50	23 67 55	
2800 Delémont (JB)	Banque Cantonale de Berne	(066) 22 16 35	8
2114 Fleurier (NE)	Banque Cantonale Neuchâteloise	(038) 61 10 95	
	Union de Banques Suisses	61 12 77	
1200 Genève	Banque Populaire Suisse	(022) 31 42 00	
	Crédit Suisse SA	20 44 11	
	Union de Banques Suisses	20 33 11	
4242 Laufon (JB)	Banque Cantonale de Berne	(061) 89 60 11	8
1000 Lausanne (VD)	Banque Populaire Suisse, Grand-Pont 6	(021) 22 55 01	
	Crédit Suisse, rue du Lion-d'Or 5-7	22 24 01	
	Union de Banques Suisses, pl. Saint-François 1	22 41 51	
6600 Locarno (TI)	Banque Populaire Suisse, via Ant.-Ciseri 10	(093) 7 42 21	
	Unione di Banche Svizzere, piazza Grande	7 10 31	
2400 Locle, Le (NE)	Banque Cantonale Neuchâteloise	(039) 31 13 21	
6900 Lugano (TI)	Banque Populaire Suisse, via G.-Luvini 4	(091) 7 83 33	
	Unione di Banche Svizzere, piazzetta della Posta	7 41 11	
2735 Malleray (JB)	Banque Cantonale de Berne	(032) 92 18 10	8
2740 Moutier (JB)	Banque Cantonale de Berne, rue Centrale 42	(032) 93 11 54	8
2000 Neuchâtel	Banque Cantonale Neuchâteloise	(038) 25 70 01	
	Crédit Suisse, place Pury	25 73 01	
	Union de Banques Suisses, place Pury 5	21 11 61	
2520 Neuveville, La (BE)	Banque Cantonale de Berne, av. de Collonges 2	(038) 51 12 82	8
2725 Noirmont, Le (JB)	Banque Cantonale de Berne	(039) 53 11 39	8
2900 Porrentruy (JB)	Banque Cantonale de Berne, rue de la Poste 23	(066) 66 19 71	8
2726 Saignelégier (JB)	Banque Cantonale de Berne	(039) 51 11 44	8
9000 Saint-Gall	Schweiz. Bankgesellschaft, St.-Leonhardstr. 24	(071) 23 16 12	
	Schweiz. Kreditanstalt, St.-Leonardstrasse 3	23 17 71	
	Schweiz. Volksbank, St.-Leonhardstrasse 33	23 10 21	



INCA S.A. PLASTIC

Place du Tricentenaire 1
 Téléphone 039 / 26 72 72
 2300 LA CHAUX-DE-FONDS (SUISSE)



Fabrication de pièces moulées
 par compression et par injection

Articles techniques et ménagers

Pendulettes neuchâtelaises

Outillages

Banques

Banks - Banken - Bancos

			Announce page
2610 Saint-Imier (JB)	Banque Cantonale, rue des Jonchères 67	(039) 41 25 31	8
	Banque Populaire Suisse, rue du Midi 12	41 44 44	
4500 Soleure	Banque Populaire Suisse	(065) 21 61 11	
2710 Tavannes (JB)	Banque Cantonale de Berne, Pierre-Pertuis 6	(032) 91 23 40	8
2720 Tramelan (JB)	Banque Cantonale de Berne, Grand-Rue 122	(032) 97 47 22	8
8400 Winterthur (ZH)	Schweiz. Bankgesellschaft, Stadthausstr. 18	(052) 85 61 61	
	Schweiz. Volksbank, Stadthausstrasse 16	84 81 81	
8000 Zurich	Schweiz. Bankgesellschaft, Bahnhofstrasse 45	(01) 25 36 60	
	Schweiz. Kreditanstalt, Paradeplatz	29 28 11	
	Schweiz. Volksbank, Bahnhofstrasse 53	29 32 11	

Barillets

Barrels - Federhäuser - Barriletes

2738 Court (JB)	Girod Henri SA	(032) 92 92 51	
	Lauber & C ^{ie}	92 90 04	
	Marchand Francis, Fabrique Ultra	92 90 09	
	Rossé & Affolter SA, Fabrique L'Essor	92 93 12	
2543 Lengnau (BE)	Moser & Coronetti, Weidenweg 2	(065) 8 88 68	6

BARILLETES POUR MONTRES AUTOMATIQUES

Barrels for automatic Watches - Federgehäuse für automatische Uhren Barriletes para relojes automáticos

4437 Waldenburg (BL)	Straumann Dr. Ing. Reinhard AG	(061) 97 80 80	110
----------------------	--	----------------	-----

Barrettes à ressorts

Spring-Bar Lugs - Feder-Barette - Barritas de resorte

4000 Bâle	Rhein Fils, Gerbergasse 14	(061) 25 48 24	50
2500 Bienne (BE)	Warudo SA, Gottstattstrasse 40	(032) 41 58 24	
2336 Bois, Les (JB)	Beaumann SA	(039) 61 14 24/25	18
2300 Chaux-de-Fonds, La (NE)	Boitec SA, Cernil-Antoine 17	(039) 23 73 62	94
	Koller Pierre, rue du Ravin 13	23 64 07	
2035 Corcelles (NE)	Prexim SA, avenue Fornachon 2	(038) 31 18 18	
	Schneider & C ^{ie} (pour boîtes)	31 11 76	
2608 Courtelary (JB)	Jeanguenin Henri	usine: (039) 44 13 52 domicile: 44 15 40	
1200 Genève	Wenger Ed. SA, Manufacture de boîtes de montres et bijouterie, rue de Lyon 20	(022) 44 83 30	94
2855 Glovelier (JB)	Pibor SA	(066) 56 78 65	42
1422 Grandson (VD)	Bourquin Jean, Le Pécos	(024) 24 15 42	
2540 Granges (SO)	Müller Max, Bettlachstrasse 236	(065) 8 60 66	
1000 Lausanne (VD)	Golay-Buchel & Co SA, Malley	(021) 24 85 71	66
2400 Locle, Le (NE)	Bergeon & C ^{ie}	(039) 31 48 32	26
6900 Lugano (TI)	Koch & Co, via Cattori 9 A.	(091) 54 14 29	
2000 Neuchâtel	Robert SA, Rocher 23	(038) 24 13 93	
2520 Neuveville, La (BE)	Capsa, Piquerez Camille SA	(038) 51 32 32	98

France - Frankreich - Francia

F-25720 Beure	Simonin & C ^{ie} SA, boîte postale N° 3.	(81) 87 61 08	68
---------------	---	---------------	----

Barrettes jumelées

2520 Neuveville, La	Capsa, Piquerez Camille SA	(038) 51 32 32	98
---------------------	--------------------------------------	----------------	----

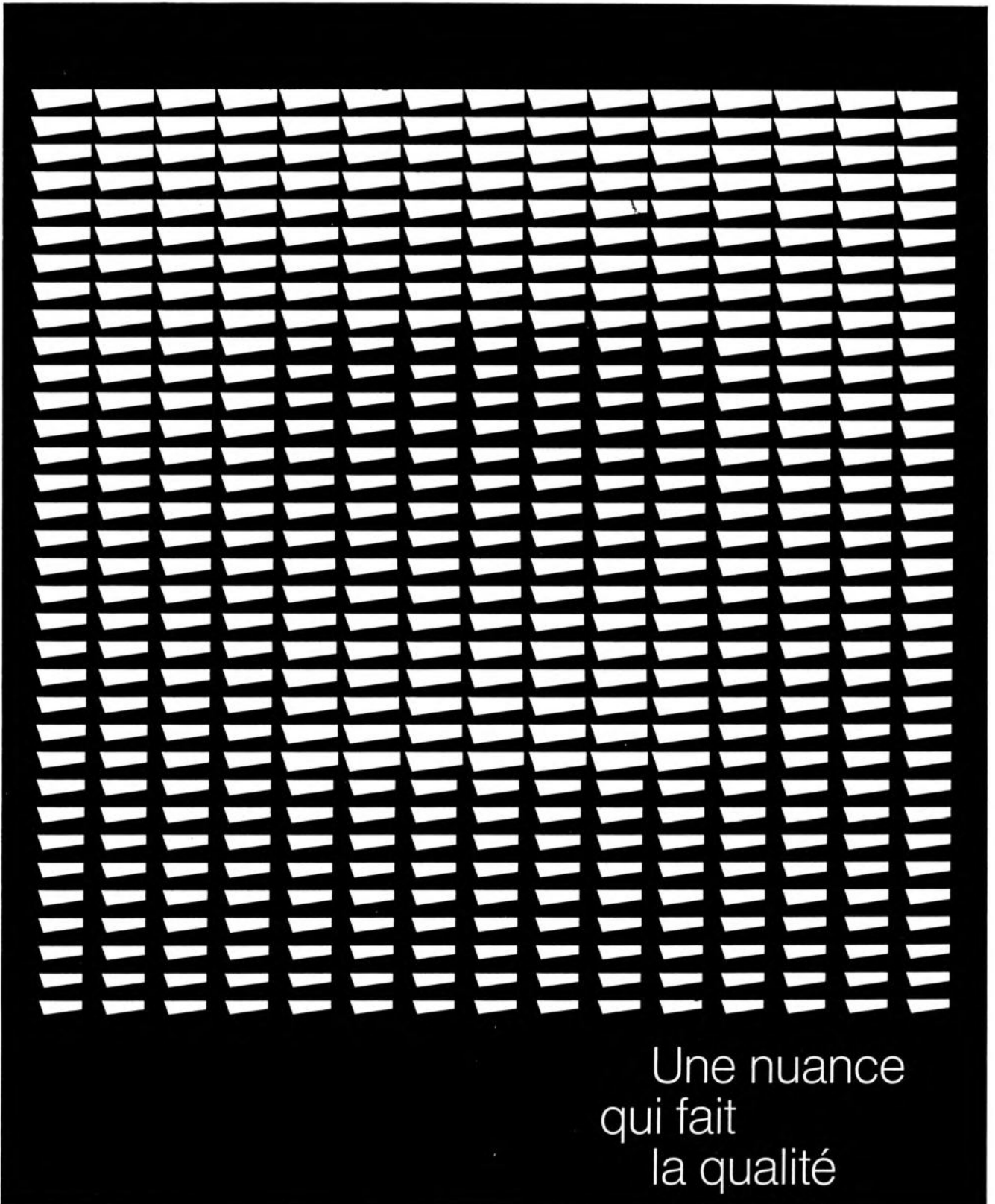

Une nuance
qui fait
la qualité

Tous les métaux précieux
or, argent, rhodium, ruthénium, etc.

En recouvrements décoratifs
boîtes de montres, bijoux, briquets,
stylos, lunettes, etc.

En recouvrements industriels
transistors, contacts,
circuits imprimés, fiches, etc.

Sur tous les supports
laiton, acier, bronze, covar, zinc, etc.

Avec toutes les garanties
contrôle d'épaisseur par coupe micro-
graphique et Betascope, contrôle
d'adhérence, porosité, fiabilité.

THERMOCOMPACT S.A.
1211 Genève 21 1422 Grandson

THERMOCOMPACT

Bijouterie (fabricants de)

Jewellery Manufacturers - Schmuckwaren-Fabrikanten
Fabricantes de joyeria

		Ø	Annonce page
5000 Aarau (AG)	Von der Mühl C., Goldschmiede AG, Graben 30	(064)	22 47 57
4123 Allschwil (BL)	Macquat F., Binningerstrasse 179	(061)	38 34 78
1170 Aubonne (VD)	Durox SA	(021)	76 51 58
5400 Baden (AG)	Steffin Hans AG, Mellingerstrasse	(056)	22 42 04
4000 Bâle	Apotheker-Riggenbach Gertrud C., Sonnenweg 16	(061)	41 73 57
	Cendres & Métaux SA, Barfüsserplatz 20	(061)	24 35 65
	Laux Hermann & Co, Grünpfahlgasse 4		25 80 02
	Meyer Rolf, Goldschmied-Émailleur & Co, Gerbergasse 65		25 53 28
	Steinbach Erwin AG, Hardstrasse 101		42 08 01
4412 Bellach (SO)	Hertner Kurt, Römerstrasse 5c	(065)	38 38 51
3000 Berne	Bronner Albin, Kramgasse 30	(031)	22 63 55
	Cendres & Métaux SA, Speichergasse 5		22 33 42
	Lauper & Bernard, Grabenpromenade 1		22 30 08
	Pulver Gottfried, Knüslihubelweg 20		53 20 60
	Pulver Heinz, Rodtmattstrasse 99		42 40 33
	Sauzet Walter, Murtenstrasse 5		25 58 01
	Weber A. & Co AG, Aegertenstrasse 22		43 06 67
3400 Berthoud (BE)	Neukomm K.-P., Hofstatt 16	(034)	22 26 51
2500 Bienne (BE)	Cendres & Métaux SA, route de Boujean 122	(032)	41 51 51
	Disam Paul, Zentralstrasse 36		23 59 06
	Siegel H. & C ^{ie} , Schüsspromenade 16		22 37 64
	Wirz Ed., rue E.-Schüler 31		42 34 68
	Zinniker & Schmid, Winkelstrasse 20		23 46 15
2300 Chaux-de-Fonds, La (NE)	Anthoine René, Fabrique Iris, Jardinets 17	(039)	22 26 81
	Bailloz H., Sàrl, M. H. Bailloz, succ., Le Joaillier, D.-JeanRichard 44		22 14 75
	Beiner J., succ. de Gianoli, rue du Grenier 28		23 57 66
	Bonnet J. & Co, rue Numa-Droz 141		22 22 25
	Eberl Charles, rue du Nord 176		22 46 53
	Etevenard L., ruelle des Jardinets 17		22 26 81
	Hirschy Charles, rue du Crêt 31		23 31 34
	Hochreutiner & Robert, Serre 40.		23 10 74
	Paolini Jean, Crêtets 69		22 21 33
	Pfenniger & C ^{ie} SA, Temple-Allemand 33		23 26 77
	Rubattel & Weyermann SA, Jardinière 119		23 25 13
6830 Chiasso (TI)	Kornfeld & C ^{ie} , via E. Bossi 32 (porte-montres or)	(091)	44 09 51
1026 Denges (VD)	Bijoux SA, route de la Plaine 4	(021)	71 73 41
8123 Ebmatingen (ZH)	Moderna, Fritz Karl, Geerenstrasse 2.	(01)	95 08 63
4402 Frenkendorf (BL)	Müller W., Weingartenstrasse 19.	(061)	94 18 47
1200 Genève	Antonoli Pio, place du Molard 5.	(022)	21 37 75
	Ardor, L. Immelé & J.-P. Hagmann, 59, bld Carl-Vogt.		25 57 57
	Ateliers Réunis SA, avenue d'Aïre 71		33 21 60
	Baszanger & C ^{ie} , rue de la Corratierie 6		21 32 55
	Baudet Charles, bld Saint-Georges 52		24 07 32
	Baumgartner F. SA, rue Le Royer 9		24 32 98
	Bonard E. & C ^{ie} , Fusterie 12		24 70 37
	Boujon Frères & C ^{ie} , place Longemalle 15		24 90 79
	Brera G., rue Marziano 37		43 23 10
	Brunner Marcel, avenue d'Aïre 71.		33 28 50
	Charpiot André, rue du Simplon 7		35 16 64
	Collet A. SA, place du Molard 8		21 08 77
	Cornavinor SA, rue du Mont-Blanc 4.		32 66 12
	Comte Adrien, 10, Champ-du-Puits, 1213 Onex		42 59 86
	Delétraz William, rue des Bains 17.		25 44 42
	De Matteis Louis, bld Jacques-Dalcroze 2		24 78 87
	Dérobot Pierre-A., EID SA, av. E.-Pictet 24		44 60 00
	Diamor SA, avenue d'Aïre 54		45 00 40
	Duvoisin J., Meyrin		32 89 69
	Enfer G., pl. Simon-Goulart 4		24 37 72
	Fabergé Carl-Théodore, route de Ferney 161c		34 32 98
	Ferraris D., chemin Croissant 25.		34 28 52
	Friedmann Nico, Perron 12		25 27 31
	Fuchs Max, avenue Sainte-Clotilde 5.		26 00 03
	Gallopin E. & C ^{ie} , rue du Rhône 17		25 01 79
	Gaschen Roland-Gilbert, rue des Pitons 9		42 58 35
	Gay Frères SA, rue des Glacis-de-Rive 12		36 82 40
	Genoud Albert, rue du Vieux-Billard 3		21 73 44
	Genta Gérald, rue du Stand 21		20 49 59
	Gerschwiller Jean, rue du Prince 10		24 11 48
	Gitta Henri, rue d'Italie 8		24 99 47

WEBER & C^{IE}

Société anonyme

**Fabricants de joaillerie, bijouterie, bijoux-montres,
boîtes de montres en or
et alliances classiques et fantaisie**

1211 Genève 8

☎ (022) 21 62 22
Rue des Pêcheries 2

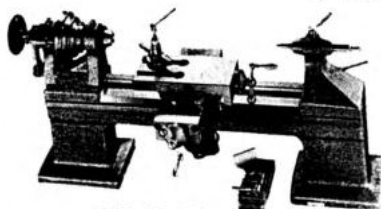

Réf. No 5412

**Petits tours d'horloger de grande précision
pour horlogers, outilleurs,
micromécaniciens, etc.**

Demandez nos prospectus détaillés
où figurent plus de 60 accessoires
interchangeables

EXPORTATION EN TOUS PAYS

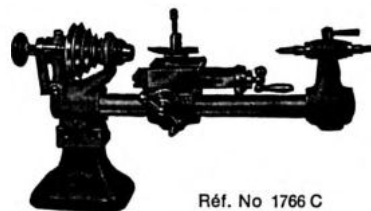

Réf. No 1766 C

BERGEON & Cie - 2400 LE LOCLE (Suisse) Avenue du Technicum 11

Maison spécialisée dans l'outil pour l'horlogerie, le rhabillage et la petite mécanique



NOVO CRISTAL S.A.

**Spécialité en matière
HÉSALITE H.T.**

Verres à facettes
modèles déposés

Verres étanches ronds
et toutes formes

Verres fantaisie à talon
antipoussière

VERRES DE MONTRES

2300 LA CHAUX-DE-FONDS

Téléphone (039) 225407/08

Département mécanique NOVO-TECH

Têtes à aléser, manettes de serrage

Bijouterie (fabricants de)

Jewellery Manufacturers - Schmuckwaren-Fabrikanten

Fabricantes de joyeria

			Annonce page
	Häberli & Hauri, rue du Simplon 5-7 (prototypes pour l'habillement de montres-bijoux, bracelets et boîtes or)		36 19 30
	Hertig Frères SA, rue du Stand 30		32 29 13
	Huguenin Marcel, place Saint-Goullart 2		32 48 47
	Imhof SA, passage des Lions 4		24 43 10
	J. P. E. SA, 10, rue de Neuchâtel		32 68 80
	Jacot Ch., rue des Maraîchers 10		26 31 60
	Jaeger-Le Coultre SA, rue des Moulins 1		24 33 57
	Julini Adrien, rue de Rive 8		25 20 13
	Kechichian Garabed, rue de Carouge 71		24 18 47
	Kohinoor, C. Brunner, rue Ancienne 14, 1227 Carouge		43 19 92
	Kunz & C ^{ie} , quai des Bergues 23		31 09 20
	Lemanor SA, place des Eaux-Vives 2		35 13 96
	Leubaz Ernest, place de la Petite-Fusterie 2		25 90 31
	Lozès A., avenue Sainte-Clotilde 7		25 25 36
	Lucas Paul, rue du Conseil-Général 12		25 80 18
	Meuwly Guido, place du Molard 5		24 79 54
	Morand Pierre, rue des Asters 10		33 12 45
	Morel Lucien, rue de la Confédération 28		25 59 27
	« Oréa », H. Baumgartner, rue du Simplon 2		36 24 75
	Petite Armand SA, rue du Mont-Blanc 11 (A. Augis, Flamor, Bijoux Fix)		32 49 00
	Ponti & Co SA, rue de Villereuse 8		36 45 67
	Puget A., rue du Simplon 5		34 25 28
	Puthod E., Tour-de-Boël 6		25 34 11
	Rigacci Alexandre & C ^{ie} , Pellet & Montant succ., rue de la Confédération 4		24 14 65
	Ritter W. & F. Grimm, rue Chantepoulet 7		32 00 28
	Rosselet-Petitjacques A. & Fils, Cloche 9		31 06 24
	Séchaud Marcel, rue des Maraîchers 3		25 30 88
	Sirazi Victor, ch. Fief-de-Chapitre 1, Petit-Lancy		92 14 41
	Tany, C. Tschachtli, rue de la Cité 19		36 92 04
	Weber & Co SA, rue des Pêcheries 2		21 62 22
	Wenger Ed. SA, rue de Lyon 20		44 83 30
	Wirz Gottfried, Chantepoulet 12		32 84 17
	Zavadil Georges, Tour-Maitresse 12		25 05 32
2540 Granges (SO)	Bijouteriefabrik AG Grenchen, Jurastrasse 20 (065)		8 25 62
	Müller M., Bettlachstrasse 236		8 60 66
3510 Konolfingen (BE)	Geissbühler E., Thunstrasse (031)		68 43 22
8280 Kreuzlingen (TG)	Jugo AG, Bahnhofstrasse 27 (072)		8 16 49
8700 Küsnacht (ZH)	Bürlimann Peter, « Goldschmitte », Dorfstr. 15 (01)		90 86 67
1000 Lausanne (VD)	Blanchard Henri, avenue des Alpes 3 (021)		23 34 97
	Boulgaris Michel, arcades Beau-Rivage		26 44 02
	Delemont Fernand, rue Caroline 1		23 03 61
	Dick Edwin, Jacques Dick succ., Paix 1		22 78 19
	Fischli Walter, rue Saint-Laurent 22		23 22 86
	Junod P. SA, place Saint-François 8		22 83 66
	Wälti Ernest, Beau-Séjour 15		23 44 50
2400 Locle, Le (NE)	Gabus Michel, Temple 29 (039)		31 65 65
	Huguenin Médailleurs SA		31 57 55
6000 Lucerne	Birrer Leo, Spitalstrasse 63 (041)		22 37 30
	Bossard Goldschmied, Schwanenplatz 7		22 04 79
	Burger Albert SA, Kapellgasse 10		23 55 33
	Gallati Erwin, Baselstrasse 58		23 17 38
	Gübelin Söhne, Schweizerhofquai 1		22 82 22
	Meisner M. & Co, Sternegg 5		44 88 24
	Ertili Max, Falkengasse 3		22 89 62
	Rotter A., Grabenstrasse 8		22 03 34
	Ruckli L. & Co, Bahnhofstrasse 22a		22 42 44
	Schlegel Otto, Waldstätterstrasse 7		23 61 31
	Seemüller O., Eisengasse 14		22 13 75
	Stengele Clara, Taubenhausstrasse 2		22 10 00
	Stockmann's Edelmetallwerkstätte, Maihofstrasse 36		36 19 19
	Wetterwald J., c/o Wersenwald, Steinhoflatte 30		22 40 22
	Tanner Willy, Hirschengraben 43		23 71 63
	Zimmermann Jakob, Klosterstrasse 7		22 67 86
	Zweifel Otto, Abendweg 17		36 59 55



FABRIQUE D'HORLOGERIE

Jura Watch Co - 2800 Delémont

Spécialités: montres de plongée simples et automatiques type Roskopf

Autres montres tous genres: Roskopf simple, ancre à goupilles, ancre type standard, ancre de luxe

Nos marques: TARA - JURA WATCH - VIRIS - JURO - ADORA - AGORA
luxe: DELMONT

Bijouterie (fabricants de)

Jewellery Manufacturers - Schmuckwaren-Fabrikanten
Fabricantes de joyería

			Annonce page
6900 Lugano (TI)	Conte & Co, piazza Molino Nuovo 1	(091) 2 29 08	
1095 Lutry (VD)	Grangier-Meystre Germaine, Petite-Corniche 15	(021) 29 49 46	
2074 Marin (NE)	Kyburz Arnold & C ^{ie} , rue des Indiennes 9	(038) 33 33 61	
2000 Neuchâtel	Calame J. & C ^{ie} , Petit-Catéchisme 19	(038) 25 49 13	88
	Huguenin-Sandoz SA, Plan 3	25 24 75	
	Ray Georges, Saint-Honoré 3	25 23 54	
2725 Noirmont, Le (JB)	Paratte Henri (habillement de la montre)	(039) 53 14 59	
5036 Oberentfelden (AG)	Selhofer Hans	(064) 43 16 72	
1213 Petit-Lancy (GE)	Sirazi Victor, Fief-du-Chapitre 1	(022) 92 14 41	
2732 Reconvilier (JB)	Pointet M.-C. (émaux de bijouterie)	(032) 91 20 84	
9424 Rheineck (SG)	Kuhn W.	(071) 44 14 58	
9000 Saint-Gall	Frischknecht E., Marktplatz 20	(071) 22 16 16	
	Sternegg Rud., Notkerstrasse 220	24 29 13	
2610 Saint-Imier (JB)	Warmbrodt Pierre, rue de la Citadelle 8	(039) 41 24 06	
8200 Schaffhouse	Bertsche Hermann, Vorstadt 26	(053) 5 36 94	
	Furrer-Jacot F., Feldstrasse 30	5 41 28	
	Reschk F. & Co, Rheinholdenstr. 63	5 81 31	
	Schweizer & Frei, Unterstadt 16	5 08 80	
	Sternegg August, Hohlenbaumstrasse 18	5 12 91	
2545 Selzach (SO)	Wullimann Max	(065) 61 14 44	
	Wullimann Walter	61 12 06	
4500 Soleure	Lambert's, Comptoir des Nouveautés, Am Stalden 11 (grossiste)	(065) 22 33 29	
9053 Teufen (AR)	Müller Reinhard	(071) 32 12 22	
3600 Thoun (BE)	Frieden W. & H., Hauptgasse 37	(033) 22 28 77	
2720 Tramelan (JB)	Pelletier Paul, rue Combe-Aubert 16	(032) 97 44 66	
1800 Vevey (VD)	Moraz J., ruelle des Anciens-Fossés 6	(021) 51 32 21	
4705 Wangen (SO)	Riesen-Fischer Gertrud, Halbrain 6	(062) 32 68 68	
9500 Wil (SG)	Buck Willi, Poststrasse 15	(073) 22 12 55	
8000 Zurich	Bosshard & Co AG, Röntgenstr. 22	(01) 32 01 21	
	Cendres & Métaux SA, Rennweg 57	23 08 50	
	Création & Bijoux SA, Lagerstrasse 107	23 35 41	
	Dörnberger Herbert, Oberdorfstrasse 21	34 44 66	
	Gaum & Co, Löwenstrasse 29	27 28 24	
	Hochreutiner & Robert SA, Schwanengasse 6	27 97 33	10
	Jucker Fritz, Grossmünsterplatz 6	34 18 21	
	Kissling Karl, Waaggasse 7	25 43 66	
	Kündig E. & Co Inh. Elmer & Meister, Uraniastrasse 11	27 02 77	
	Meier Walter, Rennweg 15	23 59 58	
	Meister, Atelier SA, Bahnhofstrasse 33	25 73 49	
	Ophir SA, Mühlegasse 11 (ZH 1) (or 18 carats)	34 32 11	
	Péclard Hans SA, Gotthardstrasse 6	25 79 10	
	Rufener Rudolf, Kirchgasse 32	34 17 11	
	Schürmann E.-A., Wieslergasse 7	56 40 40	
	Schwartz Carl, Forchstr. 179	53 56 14	
	Silco Silberwaren AG, Schmidgasse 5	32 75 56	
	Tännler AG, Talacker 42	23 35 20	
	Tissot & Kobler, Winterthurerstr. 368	40 07 51	
	Uno-a-Erre SA, Brauerstrasse 60	39 84 00	
	Weingärtner & Jucker, Buchzelweg 5	53 49 80	
	Zeder Otto, Strehlgasse 1	27 80 81	
	Zueber Max, Ausstellungsstr. 112	44 16 31	
	Zurbuchen E. AG, Bahnhofstrasse 71	25 25 55	

France - Frankreich - Francia

Annecy (H ^{ie} -Savoie)	Chatenoud J., rue Président-Favre 13	(50) 51 25 45	3
Lyon (Rhône)	Masviel-Pichon SA, 63, rue Pt-Herriot	(78) 42 16 70	
Paris	Masviel-Pichon SA, 74, rue du Temple	(1) 887 - 52 94	
Valence (Drôme)	Masviel-Pichon SA, 154, av. de Chabeuil	(75) 42 05 01	

César Arnoux S. A.

Fabrique de boîtes de montres
or et platine

Boîtes étanches
Modèles déposés

2725 LE NOIRMONT (Suisse)
☎ (039) 53 11 31

50 ANS AU
SERVICE DE
L'INDUSTRIE

PROGRAMME
DE
FABRICATION

Articles en métal :

Découpages
Emboutissages
Pliages

Articles en matière
plastique :

Injections de pièces
de précision pour toutes
industries suivant modèle ou
dessin

Thermoformage pour
l'emballage et pièces
techniques

Propre atelier de construction
d'outils

RENER



JOH. RENFER GmbH 2543 LENGNAU
Metall- und Kunststoffprodukte, 065 801 27
Articles en métal et en matière plastique

LÉON FRÉSARD S. A.

BASSE COURT

☎ (066) 56 70 21

FABRIQUE DE BOITES DE MONTRES

PIGNONS ASTRA

M. CHARPILLOZ, ADM.

TÉL. (032) 92 14 24 2735 BÉVILARD JURA

Bijouterie (grossistes)

Wholesale Jewellers - Schmuckwaren
Grosshändler - Mayoristas en joyeria

∅ Annonce
page

4000 Bâle	Grey, Claude A. AG, Freiestrasse 105	(061) 23 10 30	
	Laux & C ^{ie} , Grünpfahlgasse 4	25 80 02	
	Steinbach Erwin, Hardstrasse 101	42 08 01	
2300 Chaux-de-Fonds, La (NE)	Hochreutiner & Robert SA, Serre 40	(039) 23 10 74	10
1026 Denges (VD)	Bijoux SA, route de la Plaine 4	(021) 71 73 41	
5262 Frick (AG)	Schillig Rolf, Hauptstrasse 57	(064) 61 22 44	
1200 Genève	Hochreutiner & Robert SA, rue Berthelier 1	(022) 32 80 70	10
	Lemanor SA, place des Eaux-Vives 2	35 13 96	
	Livoti Michel, rue François-Ruchon 1	44 80 62	
	Petite Armand SA, rue du Mont-Blanc 11 (A. Augis, Flamor, Bijoux Fix)	32 49 00	
8280 Kreuzlingen(TG)	Schrenk AG, Hauptstrasse 88 (pendulerie Junghans, alliances Bauer)	(072) 8 25 91	
1000 Lausanne (VD)	Descœudres Simone, place de la Clergère 3, Pully	(021) 28 70 31	
6600 Locarno (TI)	Tettamanti & Co, New Jewel, casella postale 273	(093) 31 14 41	
6000 Luzern	Pfalzer H. & Co AG, Grendel 8/Falkengasse 3 Rotter Alex, Grabenstrasse 8	(041) 22 55 77 22 03 34	
2545 Selzach (SO)	Hertner Heinz, Bielstrasse	(065) 61 11 06	
2720 Tramelan (JB)	Pelletier Paul, rue Combe-Aubert 16	(032) 97 44 66	
8304 Wallisellen (ZH)	Gerber Hermann, Schwarzackerstrasse 25	(01) 93 28 93	
8000 Zurich	Gaum & C ^{ie} , Löwenstrasse 29	(01) 27 28 24	10
	Hochreutiner & Robert SA, Schwanengasse 6	27 97 33	
	Hug Walter & Co, Bahnhofstr. 67	23 62 28	
	Tissot Marcel & Co, Im Isengrind 6	57 70 23	
	Wassner Rolf, Kreuzplatz 1	32 05 70	

Billes pour roulements, en saphir et en rubis

Sapphire and ruby balls for ball-bearings
Kugeln aus Saphir und Rubin für Kugellager
Bolas en záfiro y rubí para cojinetes

1348 Brassus, Le (VD)	Piguet Frères & C ^{ie} SA (en saphir)	(021) 85 56 09	114
2560 Nidau (BE)	Saphirwerk AG Nidau (en saphir)	(032) 51 61 11	

Blocs de serrage pour montres étanches

2300 Chaux-de-Fonds, La (NE)	Inca SA Plastic, place du Tricentenaire 1	(039) 26 72 72	22
------------------------------	---	----------------	----

Blocs à colonnes

Die-sets - Stanzblöcke - Bloques para estampar

2500 Bienne (BE)	Müller Machines SA, rue de Morat 61-63	(032) 22 27 04	120
2608 Courtelary (JB)	Langel Robert, Pierre Langel succ.	(039) 44 11 34	
2052 Fontainemelon (NE)	Kocherhans Charles, Pierre Kocherhans succ.	(038) 53 34 34	
2034 Peseux (NE)	Borel Daniel, Précibloc	(038) 31 15 12	

Bobinages pour montres électroniques

Winding for electronic watches - Wickeln für elektronische Uhren
Bobinaje para relojes electrónicos

1000 Lausanne (VD)	Microfil SA, chemin du Motte 2, Renens	(021) 24 84 36	
--------------------	--	----------------	--

Boîtes à fournitures, de travail, à balanciers

2300 Chaux-de-Fonds, La (NE)	Inca SA Plastic, place du Tricentenaire 1	(039) 26 72 72	22
2543 Lengnau (BE)	Renfer Johann GmbH (boîtes en mat. plastique)	(065) 8 01 27	30/154/170

Boîtes de montres
Watch Cases - Uhrengehäuse - Cajas de reloj

BOITES EN ACIER INOXYDABLE				Annnonce
Watch Cases in stainless steel - Rostfreie Stahl-Gehäuse				page
Cajas de acero inoxidable			Ø	
2942 Alle (JB)	Manufacture de boîtes MRP SA	(066)	71 14 14	
3296 Arch (BE)	Casor Sàrl	(065)	9 32 17	
2854 Bassecourt (JB)	Frésard Léon SA	(066)	56 70 21	30
	Piquerez Ervin SA		56 74 41	
	Ruedin Georges SA		56 77 44	
2500 Bienne (BE)	Bielna SA, rue Gurzelen 9	(032)	41 18 26	
	La Centrale, Fabrique, route de Boujean 31		42 21 21	
	Guerdat Maurice, Zéma, rue du Côteau 25		41 64 64	
	Maeder-Leschot SA, rue Renfer 3		42 36 36	
	Werthmüller SA, rue de la Loge 16		42 25 11	
2856 Boécourt (JB)	Bourquard SA	(066)	56 64 21	40
2724 Breuleux, Les (JB)	Donzé-Baume A., Les Fils de	(039)	54 13 73	
2300 Chaux-de-Fonds, La (NE)	Boitec SA, Cernil-Antoine 17	(039)	23 73 62	94
	Girardin & C ^e , Fabrique Oréade, rue du Parc 25		22 29 49	
	Grandjean & Co, rue des Champs 24		23 36 02/03	104
	Guillod-Günther SA, rue du Doubs 83		22 47 82	50
	Humbert & Co SA, rue A.-M.-Piaget 54		23 55 18	
	Jeanrenaud G. & C ^e , rue de la Serre 89		22 38 77	
	Moblot, René Marthaler, Commerce 15a		22 52 02	
	Pfenniger & C ^e SA, rue du Temple-Allemand 33		23 26 77	
	Spillmann C.-R. & Co SA, rue du Nord 49-51		23 47 53	
2853 Courfaivre (JB)	Lusa Marcel	(066)	56 63 63	
2852 Courtételle (JB)	Fabrique de Boîtes de Montres Courtételle SA	(066)	22 68 42	112
	Wyss Paul SA, rue Centrale 60		22 24 89	
2800 Delémont (JB)	La Générale SA	(066)	21 11 01	40
	Raaflaub R. SA, rue Saint-Georges 6		21 11 01	40
	Varin G. SA, rue Saint-Georges 8		22 24 25	136
2802 Develier	Mabo SA	(066)	22 33 23	94
2114 Fleurier (NE)	Burdet Aimé	(038)	61 15 61	
	Metalex SA		61 11 55	
	Direction commerciale: Gramex SA, avenue Léopold-Robert 72, 2300 La Chaux-de-Fonds	(039)	23 05 23	
1200 Genève	Genex SA, Glacis-de-Rive 12	(022)	36 96 65	
	Kuhn Fritz SA, rue du 31-Décembre 32		36 50 53	
	Wenger Ed. SA, rue de Lyon 20		44 83 30	94
2206 Geneveys-sur-Coffrane, Les (NE)	Vallon Jean SA	(038)	57 12 88	
2855 Glovelier	Beuchat Henri SA	(066)	56 75 16	48
2901 Grandfontaine	La Férouse SA	(066)	76 64 77	40
2540 Granges (SO)	Schmitz Frères & Co SA	(065)	8 51 01	
2400 Locle, Le (NE)	Huguenin SA, rue du Parc 1-3	(039)	31 31 01	
	Nardin P.-A. & C ^e , Beau-Site 13		31 11 23	94
2543 Longeau (BE)	Finger H.	(065)	8 11 06	
2000 Neuchâtel	Bouille G.-E. SA, Monruz 17	(038)	25 77 33	
2103 Noiraigue (NE)	G. Hamel & Co	(038)	67 11 28	
2725 Noirmont, Le	Erard Joseph, Sàrl, Fils de	(039)	53 12 75	45
	Pic Fernand		53 13 68	48
2034 Peseux (NE)	Michel Ed. SA (succursale à Undervelier)	(038)	31 11 59	
2749 Pommerats, Les	Voisard, Les Fils de Gust.	(039)	51 12 53	
2900 Porrentruy	Lang Louis SA	(066)	66 18 12	
	Nobilia SA, route d'Alle 58		66 26 26	40
	Prétat Raymond SA, route de Cœuve 1		66 22 31	
2616 Renan (JB)	Graber S. SA	(039)	63 11 91	
	Direction commerciale: Gramex SA, avenue Léopold-Robert 72, 2300 La Chaux-de-Fonds	(039)	23 05 23	
2726 Saignelégier	E ^e Miserez-Sanglard SA	(039)	51 14 54	
2610 Saint-Imier (JB)	Beiner Jacques, Malathe 4	(039)	41 40 41	94
2882 Saint-Ursanne	Frésard SA, succursale	(066)	55 35 76	
	Stouder Gaston		55 31 08	
2615 Sonvilier (JB)	IGA SA	(039)	41 12 62	
2863 Undervelier	Blanches-Fontaines SA	(066)	56 78 05	40
2943 Vendlincourt	Créatec SA	(066)	74 47 66	
France - Frankreich - Francia				
F-25500 Morteau	Sandoz-Frainier SA, Les Fins		5 12	

EDDY-JEAN ARM

2300 LA CHAUX-DE-FONDS

JARDINIÈRE 129

TÉL. 039 / 22 14 37

PLAQUÉ-
OR
GALVANIQUE



DORAGE EN TOUS GENRES
TRAVAIL SOIGNÉ ET GARANTI



POST TENERAS LVX

République et Canton de Genève

Contrôle officiel facultatif
des montres de Genève
B. P. G.

Les montres de Genève qui réunissent les qualités de bienfaisance exigées par la loi et sont officiellement contrôlées portent, gravé sur le mouvement, le poinçon de l'Etat de Genève attestant leur origine



Poinçon
officiel

Le bureau est situé:
43, route du Pont-Butin
Ecole d'horlogerie et d'électricité
1213 PETIT-LANCY/GENÈVE

Boîtes de montres

Watch Cases - Uhrengehäuse - Cajas de reloj

BOITES ACIER AVEC APPLIQUES OR

Steel Cases with Gold Ornaments - Stahlgehäuse, goldverzieren
Cajas acero con aplicaciones oro

Announce
page

2842 Alle	Manufacture de Boîtes MRP SA	(066) 71 14 14	
2500 Bienne (BE)	Bielna SA, rue Gurzelen 9	(032) 41 18 26	
2300 Chaux-de-Fonds, La (NE)	Prométal SA, rue de Morgarten 12 Stila SA, rue Alexis-Marie-Fiaget 40	(039) 26 95 55/56 23 11 89	
2206 Geneveys-sur- Coffrane, Les (NE)	Vallon Jean SA	(038) 57 12 88	
2863 Undervelier	Blanches-Fontaines SA	(066) 56 78 05	

BOITES ACIER AVEC COIFFES OR

Steel Cases with Gold Cape - Stahlgehäuse mit Goldbelag

2942 Alle	Manufacture de Boîtes MRP SA	(066) 71 14 14	
2500 Bienne (BE)	Bielna SA, rue Gurzelen 9	(032) 41 18 26	
2300 Chaux-de-Fonds, La (NE)	Prométal SA, rue de Morgarten 12	(039) 26 95 55/56	

BOITES ALUMINIUM

Aluminium Cases - Aluminium-Gehäuse - Cajas de aluminio

2942 Alle (JB)	Manufacture de Boîtes MRP SA	(066) 71 14 14	
2854 Bassecourt (JB)	Frésard Léon	(066) 56 70 21	30
2852 Courtételle (JB)	Fabrique de Boîtes de Montres Courtételle SA	(066) 22 68 42	112
4707 Deitingen (SO)	Neuhaus SA	(065) 44 26 26	
2800 Delémont	Manufacture de Boîtes SA Varin G. SA, rue Saint-Georges 8	(066) 21 11 01 22 24 25	40 136
2114 Fleurier (NE)	Burdet Aimé Métalex SA Direction commerciale: Gramex SA, avenue Léopold-Robert 72, 2300 La Chaux-de-Fonds	(038) 61 15 61 61 11 55 (039) 23 05 23	
2855 Glovelier (JB)	Beuchat Henri SA	(066) 56 75 16	48
6600 Locarno (TI)	Nuova Rivo SA	(093) 33 26 26	
2726 Saignelégier (JB)	Etablissement Miserez-Sanglard SA	(039) 51 14 54	
2863 Undervelier (JB)	Blanches-Fontaines SA	(066) 56 78 05	40

BOITES ARGENT ET BOITES GALONNÉES

Gift bezel and silver cases - Goldrand- und Silbergehäuse
Cajas con bisel de oro y de plata

2300 Chaux-de-Fonds, La (NE)	Boitec SA, Cernil-Antoine 17 Ducommun Paul SA, Tilleuls 6, boîtes en argent Edmor SA, Daniel-Jeanrichard 15 Guillod-Günther SA, rue du Doubs 83 Jeanrenaud G. & C ^{ie} , rue de la Serre 89	(039) 23 73 62 23 22 08 23 29 30 22 47 82 22 38 77	94 48 50
2540 Granges (SO)	Schmitz Frères & C ^{ie} SA	(065) 8 51 01	
2400 Locle, Le (NE)	Huguenin SA, rue du Parc 1-3.	(039) 31 31 01	
2000 Neuchâtel	Bouille G. et E. SA, Monruz 17.	(038) 25 77 33	
2103 Noiraigue (NE)	G. Hamel & Co	(038) 67 11 28	
2725 Noirmont, Le	Arnoux César SA Erard Joseph Sàrl, Fils de Pic Fernand	(039) 53 11 31 53 12 75 53 13 68	30 45 48
2726 Saignelégier (JB)	Etablissement Miserez-Sanglard SA	(039) 51 14 54	
2610 Saint-Imier (JB)	Beiner Jacques, Malathe 4.	(039) 41 40 41	94
2863 Undervelier (JB)	Blanches-Fontaines SA	(066) 56 78 05	40

BOITES POUR MONTRES AUTO

Cases for Motor-Car Watches - Gehäuse für Automobiluhren
Cajas para relojes de automóvil

2854 Bassecourt (JB)	Frésard Léon SA	(066) 56 70 21	30
2863 Undervelier (JB)	Blanches-Fontaines SA	(066) 56 78 05	40



Type 482

**Interrupteurs
de temps court
à contacts
inverseurs**

pour
galvanoplastie
laboratoires
moulage
traitements
thermiques

Mouvements

pour
horloges
à remontage
électrique
110-220 V.

avec réserve
de marche
enregistreurs
de tous genres

Moteurs

synchrones
Moteurs asyn-
chrones et D. C.

Relais temporisés

SOCIÉTÉ INDUSTRIELLE DE SONCEBOZ S.A.
2605 SONCEBOZ

Tél. (032) 971551

Contrôles d'étanchéité

Boîtes de montres,
jusqu'à 100 atmosphères

**Bureau de contrôle
des boîtes de montres étanches**

2501 Bienne
Tél. (032) 23 62 11
Ruelle de la Fabrique 3 b

Géré par INFOGEST



Marque déposée



FONTAX

PIERRE BAUR

1008 PRILLY-LAUSANNE

Fontadel 33 Téléphone (021) 25 84 83

Maison fondée en 1922

MANUFACTURE DE FOURNITURES D'HORLOGERIE

Spécialités: Rondelles de précision
pour la retouche de réglage
Clinquants pour canons
de minuterie
Ressorts-fil tous genres -
Découpage - Pliages

**Brucelles -
Outillage** scientifique pour l'électronique,
l'horlogerie, la mécanique,
en alliage TAXAL
Brucelles FONTAX en alliage
TAXAL

**Métaux
spéciaux et
scientifiques** Alliage TAXAL et ses dérivés,
Laminés fins: platine - or - laiton
cuivre, etc.

Alliages spéciaux
pour toutes industries

**Loupes
d'industrie** à vision binoculaire,
loupes à lumière, oculaires
complémentaires - pour tous
travaux microtechniques



Fabrique de CONTRE-PIVOTS — Rubis, Saphir: Spinel, Grenat,
Vermeil — Spécialité: c'pivots 2 plats et biseaux

F. LIARDET-MAIRE, 1349 VAULION VD (Suisse)

Boîtes de montres

Watch Cases - Uhrengehäuse - Cajas de reloj

BOITES POUR MONTRES DIGITALES Annnonce
page

2942 Alle (JB) Manufacture de Boîtes MRP SA (066) 71 14 14

BOITES DORAGE PROTÉGÉ

Safety-coated gilt cases - Gehäuse mit geschützter Vergoldung
Cajas doradas con capa de protección

2854 Bassecourt (JB) Frésard Léon SA (066) 56 70 21 30
2853 Courfaivre (JB) Lusa Marcel (066) 56 63 63
2852 Courtételle (JB) Fabrique de Boîtes de Montres Courtételle SA (066) 22 68 42 112

BOITES ÉTANCHES

Waterprotected cases - Wasserdichte Gehäuse - Cajas impermeables

2942 Alle (JB) Manufacture de Boîtes MRP SA (066) 71 14 14
3296 Arch (BE) Casor Sàrl (065) 9 32 17
2854 Bassecourt (JB) Frésard Léon SA (066) 56 70 21 30
Piquerez Ervin SA 56 74 41
Ruedin Georges SA 56 77 44
2500 Bienne (BE) Bieln SA, rue Gurzelen 9 (032) 41 18 26
La Centrale, Fabrique, route de Boujean 31 42 21 21
Maeder-Leschot SA, rue Renfer 3 42 36 36
2856 Boécourt (JB) Bourquard SA (066) 56 64 21 40
2300 Chaux-de-Fonds, Boitec SA, Cernil-Antoine 17 (039) 23 73 62 94
La (NE) Girardin & C^{ie}, Fabrique Oréade, rue du Parc 25 22 29 49
Grandjean & Co, rue des Champs 24 23 36 02/03 104
Guilod-Günther SA, rue du Doubs 83 22 47 82 50
Humbert & Co SA, rue A.-M.-Piaget 54 23 55 18
Moblott, René Marthaler, Commerce 15a 22 52 02
Prométal SA, rue de Morgarten 12 26 95 55/56
Spillmann C.-R. & Co SA, rue du Nord 49 23 47 53
Stila SA, rue Alexis-Marie-Piaget 40 23 11 89
2853 Courfaivre (JB) Lusa Marcel (066) 56 63 63
2800 Delémont (JB) La Générale SA (066) 21 11 01 40
Varin G. SA, rue Saint-Georges 8 22 24 25 136
2802 Develier (JB) Mabo SA (066) 22 33 23 94
2114 Fleurier (NE) Burdet Aimé (038) 61 15 61
Metalex SA 61 11 55
Direction commerciale: Gramex SA, avenue
Léopold-Robert 72, 2300 La Chaux-de-Fonds (039) 23 05 23
1200 Genève Taubert, Manufacture, rue des Pêcheries 10-12
(acier inoxydable) (022) 25 63 23 94
Wenger Ed. SA, rue de Lyon 20 44 83 30
2206 Geneveys-sur-Coffrane, Les (NE) Vallon Jean SA (038) 57 12 88
2855 Glovelier (JB) Beuchat Henri SA (066) 56 75 16 48
2540 Granges (SO) Heggendorff Hermann SA (065) 8 52 40
Metallprodukte AG 8 86 31
Schmitz Frères & Co SA 8 51 01
2400 Locle, Le (NE) Dubois Charles & Co, « Cedex », Côte 2 (039) 31 53 22
Nardin P.-A. & C^{ie}, Beau-Site 13 31 11 23 94
2543 Longeau (BE) Finger H. (065) 8 11 06
2725 Noirmont, Le (JB) Arnoux César SA (039) 53 11 31 30
Erard Joseph Sàrl, Fils de 53 12 75 45
Pic Fernand 53 13 68 48
2034 Peseux (NE) Michel Ed. SA (038) 31 11 59
2900 Porrentruy (JB) Lang Louis SA (066) 66 18 12
2616 Renan (JB) Graber S. SA (039) 63 11 91
Direction commerciale: Gramex SA, avenue
Léopold-Robert 72, 2300 La Chaux-de-Fonds (039) 23 05 23
4716 Rosières (SO) Heuri & Co (065) 99 11 31
2726 Saignelégier (JB) Etablissement Miserez-Sanglard SA (039) 51 14 54
2610 Saint-Imier (JB) Beiner Jacques, Malathe 4 (039) 41 40 41 94
2882 St-Ursanne (JB) Stouder Gaston (066) 55 31 08
2615 Sonvilier (JB) Iga SA (039) 41 12 62
2863 Undervelier (JB) Blanches-Fontaines SA (066) 56 78 05 40

France - Frankreich - Francia

F 25500 - Morteau Sandoz-Frainier SA, Les Fins 5 12

Boîtes de montres**Watch Cases - Uhrengehäuse - Cajas de reloj****BOITES DE FORME**Annonce
page

2725 Noirmont, Le (JB) Erard Joseph Sàrl, Fils de (039) 53 12 75

BOITES JOAILLERIE**Gem Cases - Schmuck-Gehäuse - Cajas de joyeria**

2300 Chaux-de-Fonds, Boitec SA, Cernil-Antoine 17 (039) 23 73 62 94
 La (NE) Bonnet J. & Co, rue Numa-Droz 141 22 22 25
 Dubois Marcel SA, Montagne 42. 22 36 42

1200 Genève Ateliers Réunis SA, av. d'Aire 71 (022) 33 21 60
 Weber & Co SA, rue des Pêcheries 2 21 62 22 26
 Wenger Ed. SA, rue de Lyon 20 44 83 30 94

2855 Glovelier (JB) Beuchat Henri SA (066) 56 75 16 48
 2400 Locle, Le (NE) Nardin P.-A., Beau-Site 13. (039) 31 11 23 94
 2725 Noirmont, Le Arnoux César SA (039) 53 11 31 30

BOITES LÉPINES, SAVONNETTES**Pocket-Watch case and Hunter case - Taschenuhren und Savonnette-Gehäuse
Cajas de reloj de bolsillo y cajas saboneta**

2854 Bassecourt (JB) Frésard Léon SA. (066) 56 70 21 30
 Ruedin Georges SA 56 77 44

2300 Chaux-de-Fonds, Boitec SA, Cernil-Antoine 17 (039) 23 73 62 94
 La (NE) Guillod-Günther SA, rue du Doubs 83 22 47 82 50
 Spillmann C.-R. & C^{ie} SA, rue du Nord 49-51 23 47 53

2853 Courfaivre (JB) Lusa Marcel (066) 56 63 63
 2852 Courtételle (JB) Fabrique de Boîtes de Montres Courtételle SA (066) 22 68 42 112
 2800 Delémont (JB) Varin G. SA, rue Saint-Georges 8 (066) 22 24 25 136
 2855 Glovelier (JB) Beuchat Henri SA (066) 56 75 16 48
 2725 Noirmont, Le Arnoux César SA (039) 53 11 31 30
 Pic Fernand 53 13 68 48
 2610 Saint-Imier (JB) Beiner Jacques, Malathe 4. (039) 41 40 41 94

BOITES MARQUISES

2853 Courfaivre (JB) Lusa Marcel 066) 56 63 63

BOITES MÉTAL**Metal Cases - Metallgehäuse - Cajas metálicas**

2942 Alle (JB) Manufacture de Boîtes MRP SA (066) 71 14 14
 3296 Arch (BE) Casor Sàrl (065) 9 32 17
 2854 Bassecourt (JB) Donzé Jules SA (066) 56 71 23 30
 Frésard Léon SA 56 70 21
 Piquerez Ervin SA 56 74 41
 Ruedin Georges SA 56 77 44

2500 Bienne (BE) Bielna SA, rue Gurzelen 9 (032) 41 18 26
 La Centrale, rue de Boujean 31 42 21 21
 Maeder-Leschot SA, rue Renfer 3 42 36 36

2856 Boécourt (JB) Averos SA (066) 56 77 50
 Bourquard SA 56 64 21 40

2336 Bois, Les (JB) Bouille, Les Fils de A. (039) 64 11 61
 2944 Bonfol (JB) Moderna Bonfol SA. (066) 74 46 42
 2724 Breuleux, Les Donzé-Baume A., Les Fils de (039) 54 13 73
 (JB)

3018 Bümpliz (BE) Schenk H., Freiburgstrasse 507 (031) 66 07 60
 3292 Busswil (BE) Werthana SA (fantaisies) (032) 84 22 78
 1227 Carouge (GE) Artisanor SA, avenue Industrielle 1 (022) 43 35 40

2300 Chaux-de-Fonds, Boitec SA, Cernil-Antoine 17 (039) 23 73 62 94
 La (NE) Bramed SA, rue du Parc 107bis 22 17 29
 Dubois Marcel SA, Montagne 42. 22 36 42
 Ducommun Paul SA, Tilleuls 6 23 22 08
 Duplain & Hotz, rue du Nord 5 23 19 88
 Favre Henri SA, Croix-Fédérale 2 23 24 87
 Grandjean & Co, rue des Champs 24 23 36 02/03 104
 Guillod-Günther SA, rue du Doubs 83 22 47 82 50
 Humbert & Co SA, rue A.-M.-Piaget 54 23 55 18
 Jaquet A., rue du Crêt 2. 23 72 55
 Jeanrenaud G. & C^{ie}, rue de la Serre 89 22 38 77
 Moblot, René Marthaler, Commerce 15a 22 52 02
 Pfenniger & C^{ie} SA, rue du Temple-Allemand 33 23 26 77
 Prométal SA, rue de Morgarten 12. 26 95 55/56
 Spillmann C.-R. & C^{ie} SA, rue du Nord 49-51 23 47 53
 Stila SA, rue Alexis-Marie-Piaget 40 23 11 89

Boîtes de montres

Watch Cases - Uhrengehäuse - Cajas de reloj

BOITES MÉTAL

Metal Cases - Metallgehäuse - Cajas metálicas

			Annonce page
6830 Chiasso (TI)	Fabrique de Boîtes de Montres SA	(091) 44 12 22	
2893 Cornol (JB)	Etablissement Miserez-Sanglard SA	(066) 72 22 81	
2853 Courfaivre (JB)	Girco SA, fabrique de boîtes de montres	(066) 56 76 29	114
	Lusa Marcel	56 63 63	
2892 Courgenay (JB)	Valentini R. SA	(066) 71 14 22	
2852 Courtételle (JB)	Berdar Léon SA	(066) 22 58 22	
	Fabrique de Boîtes de Montres Courtételle SA	22 68 42	112
	Wyss Paul SA, rue Centrale 60	22 24 89	
2914 Damvant (JB)	Lomont SA	(066) 76 62 18	40
4707 Deitingen (SO)	Neuhaus SA	(065) 44 26 26	
2800 Delémont (JB)	La Générale SA	(066) 21 11 01	40
	Luthy Frères, route de Bâle	22 10 44	
	Péquignot Marcel	22 32 61	
	Raaflaub R. SA, rue Saint-Georges 6	21 11 01	
	Varin G. SA, rue Saint-Georges 8	22 24 25	136
2802 Develier (JB)	Mabo SA	(066) 22 33 23	94
1564 Domdidier (FR)	Elvico SA	(037) 75 21 21	
2916 Fahy (JB)	Métac SA	(066) 76 63 64	
2114 Fleurier (NE)	Burdet Aimé	(038) 61 15 61	
	Metalex SA	61 11 55	
	Direction commerciale: Gramex SA, avenue Léopold-Robert 72, 2300 La Chaux-de-Fonds	(039) 23 05 23	
2902 Fontenais (JB)	Fabrique de Boîtes de Montres Fontenais SA	(066) 66 11 90	
1700 Fribourg	Adeva SA, route de l'Aurore 9	(037) 22 07 81	
2206 Geneveys-sur-Coffrane, Les (NE)	Vallon Jean SA	(038) 57 12 88	
2855 Glovelier (JB)	Beuchat Henri SA	(066) 56 75 16	48
2540 Granges (SO)	Metallprodukte AG	(065) 8 86 31	
	Schmitz Frères & C ^{ie} SA	8 51 01	
2400 Locle, Le (NE)	Huguenin SA, rue du Parc 1-3.	(039) 31 31 01	
2543 Longeau (BE)	Finger H.	(065) 8 11 06	
3225 Monsmier (BE)	Froidevaux Frères	(032) 83 17 20	
2875 Montfaucon (JB)	Miserez-Sanglard SA	(039) 55 13 55	
2205 Montmollin (NE)	Diamantor, Glauser A. & J.-L.	(038) 31 28 17	
6834 Morbio Infer. (TI)	Bedeco SA	(091) 43 18 33	
2000 Neuchâtel	Bouille G. & E. SA, Monruz 17.	(038) 25 77 33	
2560 Nidau (BE)	Schmitz & C ^{ie} , Unt.-Kanalweg 23.	(032) 51 88 18	
2103 Noiraigue (NE)	G. Hamel & Co	(038) 67 11 28	
2725 Noirmont, Le	Arnoux César SA	(039) 53 11 31	30
	Erard Joseph, Sàrl, Fils de	53 12 75	45
	Pic Fernand	53 13 68	48
2034 Peseux (NE)	Michel Ed. SA	(038) 31 11 59	
	Choulat & Noirjean, rue des Vauches 13 a	66 33 22	
2900 Porrentruy (JB)	Grosjean Raymond, Colombière 42	(066) 66 32 17	
	Lang Louis SA	66 18 12	
	Nobilis SA, route d'Alle 58	66 26 26	40
2616 Renan (JB)	Graber S. SA	(039) 63 11 91	
	Direction commerciale: Gramex SA, avenue Léopold-Robert 72, 2300 La Chaux-de-Fonds	23 05 23	
	Multiform, René Marthaler	63 11 56	
2726 Saignelégier (JB)	Queloz SA	(039) 51 11 45	
2610 Saint-Imier (JB)	Beiner Jacques, Malathe 4.	(039) 41 40 41	94
2882 Saint-Ursanne (JB)	Stouder Gaston	(066) 55 31 08	
2545 Selzach (SO)	Gisiger-Lusa A.	(065) 61 10 45	
	Prétat René	61 12 02	
4500 Solothurn	Meister W. & C ^{ie} SA, Zurmattenstrasse 2	(065) 22 13 29	
2615 Sonvilier (JB)	IGA SA	(029) 41 12 62	
5723 Teufenthal (AG)	Injecta SA (lunettes et carrures injectées)	(064) 46 23 23	
2863 Undervelier (JB)	Blanches-Fontaines SA	(066) 56 78 05	40
2943 Vendlincourt (JB)	Créatec SA	(066) 74 47 66	
France - Frankreich - Francia			
25 Damprichard (Dbs)	S. B. B. M. Burdet SA		26
F-25500 Morteau	Sandoz-Frainier SA, Les Fins		5 12

BOITES MÉTAL-PLASTIQUE

Metal-Plastic Cases - Metall-Plastik-Gehäuse - Cajas metálicas de plástico

2500 Bienne (BE)	Métallique SA, rue de l'Hôpital 20	(032) 22 03 22	
------------------	--	----------------	--

BOITES DE MOUVEMENTS QUARTZ LCD + LED

LCD + LED Quartz Movement Cases - LCD + LED-Quarzuhrwerkgehäuse

Cajas de movimientos cuarzo LCD + LED

France - Frankreich - Francia

F-25500 Morteau	Sandoz-Frainier SA, Les Fins		5 12
-----------------	--	--	------

Injection métal et injection thermoplastique

EDISON

**Garnitures
métalliques**
CH-2762 Roches
Tél. (032) 93 36 60

Spécialisé dans
l'injection de boîtes
de montres
et bijouterie
Construction
d'outillages
Livraison rapide
Prix intéressant



LA GÉNÉRALE S.A. BOÎTES DE MONTRES HOLDING

2800 Delémont

Liste des fabriques :

BOURQUARD S.A.	2856 Boécourt
BLANCHES-FONTAINES S.A.	2863 Undervelier
LA FÉROUSE S.A.	2901 Grandfontaine
LOMONT S.A.	2914 Damvant
MANUFACTURE DE BOITES S.A.	2800 Delémont
MÉTALSA S.A.	68 Ueberstrass (France)
NOBILIA S.A.	2900 Porrentruy
R. RAAFLAUB S.A.	2800 Delémont
VERREX S.A.	2856 Boécourt

Maisons associées :

CRISTALOR S.A.	2300 La Chaux-de-Fonds
INTERCASE S.A.	2800 Delémont
MONDOR S.A.	2800 Delémont
PRO-ART S.A.	2932 Cœuve
SWISS ASIATIC (Private) LTD.	Singapour

Boîtes de montres

Watch Cases - Uhrengehäuse - Cajas de reloj

BOITES NURSES ET PENDENTIFS

Nurses and pendant cases - Krankenschwäger und Anhängergehäuse Annonce
page

2854 Bassecourt (JB)	Frésard Léon SA	(066) 56 70 21	30
2300 Chaux-de-Fonds, La (NE)	Duplain & Hotz, rue du Nord 5	(039) 23 19 88	
	Jeanrenaud G. & C ^{ie} , rue de la Serre 89	22 38 77	
2853 Courfaivre (JB)	Girco SA, fabrique de boîtes de montres	(066) 56 76 29	114
	Lusa Marcel	56 63 63	
2852 Courtételle (JB)	Fabrique de Boîtes de Montres Courtételle SA	(066) 22 48 62	112
2800 Delémont	Raaflaub R. SA, rue Saint-Georges 6	(066) 21 11 01	
2855 Glovelier (JB)	Beuchat Henri SA	(066) 56 75 16	48
2205 Montmollin (NE)	Diamantor, Glauser A. & J.-L.	(038) 31 28 17	
2725 Noirmont, Le	Arnoux César SA	(039) 53 11 31	30
	Pic Fernand	53 13 68	48

BOITES OR

Gold Cases - Goldgehäuse - Cajas de oro

6828 Balerna (TI)	Valcambi SA, via Passeggiata	(091) 44 53 33	
2854 Bassecourt (JB)	Piquerez Ervin SA	(066) 56 74 41	
2200 Bienne (BE)	Bielna SA, rue Gurzelen 9	(032) 41 18 26	
	La Centrale SA, route de Boujean 31	42 21 21	
	Guerdat Maurice, Zéma, rue du Côteau 25	41 64 64	
2300 Chaux-de-Fonds, La (NE)	Beiner J., succ. de Gianoli, rue du Grenier 28	(039) 23 57 66	94
	Bodemer Hermann SA, rue de Bel-Air 20	22 48 47	
	Boitec SA, Cernil-Antoine 17	23 73 62	94
	Bonnet J. & Co, rue Numa-Droz 141	22 22 25	
	Carnal & C ^{ie} SA, rue du Nord 152	22 12 71	
	Ducommun Paul SA, rue des Tilleuls 6	23 22 08	
	Edmor SA, rue Daniel-Jeanrichard 15	23 29 30	48
	Favre & Perret SA, rue du Doubs 104	23 19 83	
	Girardin & C ^{ie} , Fabrique Oréade, rue du Parc 25	22 29 49	
	Guillod-Günther SA, rue du Doubs 83	22 47 82	50
	Guyot & C ^{ie} , impasse des Clématites 12	22 26 00	
	Jaquet A., rue du Crêt 2	23 72 56	
	Junod & C ^{ie} , rue du Grenier 24	23 46 41	
	Monnier & C ^{ie} , rue Numa-Droz 128	23 13 23	
	Novelor, J.-P. Dubois, av. Léopold-Robert 83	22 53 71	
	Orac SA, Alexis-Marie-Piaget 50	23 29 66	
	Paolini Jean, rue des Crêtets 67-69	22 21 33	
	Pfenniger & C ^{ie} SA, rue du Temple-Allemand 33	23 26 77	
	Ramseyer A. & Co, rue du Commerce 7	23 21 28	
	Revor, Walter Brusa, Progrès 115	22 58 35	
	Rubattel & Weyermann SA, rue Jardinière 119	23 25 13	
	Soguel & Co, place Neuve 2	22 23 62	
	Spillmann C.-R. & Co SA, rue du Nord 49-51	23 47 53	
	Stila SA, rue A.-M.-Piaget 40	23 11 89	
1200 Genève	Ateliers Réunis SA, avenue d'Aire 71	(022) 33 21 60	
	Bonard E. & Co, place de la Fusterie 12	24 70 37	
	Croisier Georges, rue de Moillebeau 3e	24 03 53	
	Eggy & C ^{ie} , rue de la Coulouvrenière 8	25 92 33	
	Genex SA, rue du Glacis-de-Rive 12	36 96 65	
	Gerlach Antoine SA, bd James-Fazy 20	32 31 15	
	Meuwly Guido, place du Molard 5	24 79 54	
	Sogno SA, rue de la Coulouvrenière 4	24 70 64	
	Vichet E. SA, rue des Vieux-Grenadiers 7	25 73 25	
	Weber & Co SA, rue des Pêcheres 2	21 62 22	26
	Wenger Ed. SA, rue de Lyon 20	44 83 30	94
2540 Granges (SO)	Leuenberger & Co SA, Dr.-Girard-Strasse 41	(065) 8 53 09	
	Schmitz Frères & Co SA	8 51 01	
2400 Locle, Le (NE)	Dubois Bernard	(039) 31 22 86	
	Dubois Charles & Co, « Cedex », Côte 2	31 53 22	
	Gabus Frères, usine Safir SA, Cbe-Sandoz 1	31 67 67	
	Gabus Frères, Oracier SA, Cbe-Sandoz 1	31 67 67	
	Direction commerciale: Gramex SA, avenue Léopold-Robert 72, 2300 La Chaux-de-Fonds	(039) 23 05 23	
	Nardin Pierre-Antoine & C ^{ie} , rue Beau-Site 13	31 11 23	94
2000 Neuchâtel	Méroz SA, rue du Crêt-Taconnet 30	(038) 25 42 13	
2560 Nidau (BE)	Erpala GmbH, Zühlstrasse 16	(032) 51 84 12	
2725 Noirmont, Le (JB)	Arnoux César SA	(039) 53 11 31	30
	Erard Joseph Sàrl, Fils de	53 12 75	45
2034 Peseux (NE)	Niestlé A.-J., chemin des Meuniers 2	(038) 31 18 08	
2726 Saignelégier (JB)	Etablissement Miserez-Sanglard SA	(039) 51 14 54	
	Queloz SA	51 11 45	
2610 Saint-Imier (JB)	Beiner Jacques, rue Malathe 4	(039) 41 40 41	94

Au cœur du royaume de la chronométrie,
de la micromécanique et de l'électronique,

l'Imprimerie Typoffset

à La Chaux-de-Fonds

n'est pas demeurée en retard dans le domaine
des arts et des techniques graphiques.

Demandez une offre, nous vous conseillerons
sans engagement.

Téléphone

039 23 20 38

**Parce que rien
n'est définitivement acquis**

davoine l'Europe horlogère

**est un support idéal pour marquer
votre présence**

piBOR S.A.

livre rapidement et à des prix compétitifs:

2855 Glovelier
Tél. 066 567865
Télex 34560

- couronnes de remontoirs en tous genres
- poussoirs et correcteurs pour montres électroniques, chronographes et compteurs de sport
- joints d'étanchéité en caoutchouc, plats et "O., ring, ronds et de forme
- barrettes à ressorts
- tubes pour boîtes étanches
- anneaux et pendants pour montres de poche et pendentifs
- ressorts secrets pour savonnettes

**Fabrique de bouclettes et fournitures
en tous genres pour bracelets cuir**

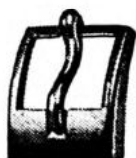
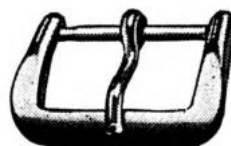

SADEMA S.A.

2500 BIEL-BIENNE 7 — rue du Breuil 54 — ☎ (032) 25 25 12

Livraison rapide

Boîtes de montres**Watch Cases - Uhrengehäuse - Cajas de reloj****BOITES PLAQUÉ OR GALVANIQUE****Electro Gold plated Cases - Galvanisch Doublé-Gehäuse****Cajas chapeadas oro galvanico**

		Ø	Annonce page
2942 Alle (JB)	Manufacture de Boîtes MRP SA	(066) 71 14 14	
3296 Arch (BE)	Casor Sàrl	(065) 9 32 11	
2854 Bassecourt (JB)	Frésard Léon SA	(066) 56 70 21	30
	Piquerez Ervin SA	56 74 41	
	Ruedin Georges SA	56 77 44	
2500 Bienne (BE)	Bielna SA, rue Gurzelen 9	(032) 41 18 26	
	Maeder-Leschot SA (marques MB et MLB), rue Renfer 3	41 36 36	
2856 Boécourt (JB)	Bourquard SA	(066) 56 64 21	
2300 Chaux-de-Fonds, La (NE)	Boitec SA, Cernil-Antoine 17	(039) 23 73 62	94
	Guillod-Günther SA, rue du Doubs 83	22 47 82	50
	Moblot, René Marthaler, Commerce 15a	22 52 02	
	Prométal SA, rue de Morgarten 12	26 95 55/56	
	Stila SA, rue Alexis-Marie-Piaget 40	23 11 89	
2853 Courfaivre (JB)	Lusa Marcel	(066) 56 63 63	
2852 Courtételle (JB)	Fabrique de Boîtes de Montres Courtételle SA	(066) 22 68 42	112
2800 Delémont (JB)	La Générale SA	(066) 21 11 01	40
	Raaflaub R. SA, rue Saint-Georges 6	21 11 01	
	Varin G. SA, rue Saint-Georges 8	22 24 25	136
2802 Develier (JB)	Mabo SA	(066) 22 33 23	94
2114 Fleurier (NE)	Burdet Aimé	(038) 61 15 61	
1200 Genève	Wenger Ed. SA, rue de Lyon 20	(022) 44 83 30	94
2206 Geneveys-sur- Coffrane, Les (NE)	Vallon Jean SA	(038) 57 12 88	
2855 Glovelier (JB)	Beuchat Henri SA	(066) 56 75 16	48
2540 Granges (SO)	Metallprodukte AG	(065) 8 86 31	
	Schmitz Frères & C ^e SA	8 51 01	
2205 Montmollin (NE)	Diamantor, Glauser A. & J.-L.	(038) 31 28 17	
2103 Noiraigue (NE)	G. Hamel & Co	(038) 67 11 28	
2900 Porrentruy (JB)	Lang Louis SA	(066) 66 18 12	
	Nobilia SA, route d'Alle 58	66 26 26	40
2610 Saint-Imier (JB)	Beiner Jacques, Malathe 4.	(039) 41 40 41	94
2615 Sonvilier (JB)	IGA SA	(039) 41 12 62	
2863 Undervelier (JB)	Blanches-Fontaines SA	(066) 56 78 05	40

BOITES PLAQUÉ OR LAMINÉ**Rolled Gold Watchcases - Walzgold-Doublé-Uhrengehäuse****Cajas chapeadas oro laminado**

2300 Chaux-de-Fonds, La (NE)	Ducommun Paul SA, rue des Tilleuls 6	(039) 23 22 08	
2893 Cornol (JB)	Etablissement Miserez-Sanglard SA	(066) 72 22 81	
2800 Delémont (JB)	Varin G. SA, rue Saint-Georges 8	(066) 22 24 25	136
1200 Genève	Wenger Ed. SA, rue de Lyon 20	(022) 44 83 30	94
2540 Granges (SO)	Schmitz Frères & Co SA	(065) 8 51 01	
2400 Locle, Le (NE)	Huguenin SA, rue du Parc 1-3	(039) 31 31 01	
2900 Porrentruy (JB)	Lang Louis SA	(066) 66 18 12	
2726 Saignelégier (JB)	Etablissement Miserez-Sanglard SA	(039) 51 14 54	

BOITES PLASTIQUE**Plastic Cases - Plastikgehäuse - Cajas de plástico**

2544 Bettlach (SO)	Bohren H. AG, Plastics	(065) 8 67 33	
2500 Bienne (BE)	Métallique SA, rue de l'Hôpital 20	(032) 22 03 22	
1207 Genève	PHI SA, rue des Cordiers 12	(022) 36 28 64	182

BOITES PLATINE**Platinum Cases - Platingehäuse - Cajas de platino**

2300 Chaux-de-Fonds, La (NE)	Boitec SA, Cernil-Antoine 17	(039) 23 73 62	94
	Spillmann C.-R. & Co SA, rue du Nord 49-51	23 47 53	
1200 Genève	Ateliers Réunis SA, avenue d'Aire 71	(022) 33 21 60	
	Eggly & C ^e , rue del a Coulouvrenière 8.	25 92 33	
	Wenger Ed. SA, rue de Lyon 20	44 83 30	94
2400 Locle, Le (NE)	Nardin P.-A. & C ^e , Beau-Site 13	(039) 31 11 23	94
2735 Noirmont, Le (JB)	Arnoux César SA	(039) 53 11 31	30

GAY FRÈRES S.A.

12, rue des Glacis-de-Rive

1211 GENÈVE 3

Fabrique de bracelets

pour montres en tous genres
en or, acier inoxydable
ainsi que chaines colliers, bracelets en or

Swiss Watch and Jewelry Journal

FOUNDED IN 1876

Official bulletin of the Swiss Watch Fair at Basle

Issued six times a year

Contains descriptions and illustrations of new models and calibers, technical sections, articles on repairs, advice on sales, suggestions for displays and many other items of interest.

The only Swiss Watch magazine published completely in English, Spanish, French, and German editions.

Ask for free sample copy.

Subscriptions: Apply to our various agents, or direct to the publishers; one year sw. Fr. 32.—; two years sw. Fr. 55.—.

SWISS WATCH and JEWELRY JOURNAL
P.O. Box Gare 870
Lausanne, Switzerland

Boîtes de montres

Watch Cases - Uhrengehäuse - Cajas de reloj

BOITES DE PLONGÉE

			Announce page
2942 Alle (JB)	Manufacture de Boîtes MRP SA	(066) 71 14 14	
2854 Bassecourt (JB)	Frésard Léon SA	(066) 56 70 21	
	Piquerez Ervin SA	56 74 41	
2300 Chaux-de-Fonds, La (NE)	Boîtec SA, Cernil-Antoine 17	(039) 23 73 62	94
	Moblot, René Marthaler, Commerce 15a	22 52 02	
2800 Delémont (JB)	Varin G. SA, rue Saint-Georges 8	(066) 22 24 25	136
2802 Develier (JB)	Mabo SA	(066) 22 33 23	94
2855 Glovelier (JB)	Beuchat Henri SA	(066) 56 75 16	48
2900 Porrentruy (JB)	Lang Louis SA	(066) 66 18 12	
2616 Renan (JB)	Graber S. SA	(039) 68 11 91	
	Direction commerciale: Gramex SA, avenue Léopold-Robert 72, 2300 La Chaux-de-Fonds	(039) 23 05 23	
France - Frankreich - Francia			
F - 25500 Morteau	Sandoz-Frainier SA, Les Fins		5 12

BOITES SPÉCIALES

Special Cases - Spezialgehäuse - Cajas especiales

2942 Alle (JB)	Manufacture de Boîtes MRP SA	(066) 71 14 14	
2854 Bassecourt (JB)	Ruedin Georges SA (boîtes chronographes, compteurs de sport)	(066) 56 77 44	
2500 Bienne (BE)	Bielna SA, rue Gurzelen 9	(032) 41 18 26	
3292 Buswil (BE)	Werthana SA	(032) 84 22 78	
2300 Chaux-de-Fonds, La (NE)	Stila SA, rue Alexis-Marie-Piaget 40	(039) 23 11 89	
2800 Delémont (JB)	Raaflaub R. SA, rue Saint-Georges 6	(066) 21 11 01	40
	Varin G. SA, rue Saint-Georges 8	22 24 25	136
2725 Noirmont, Le (JB)	Arnoux César SA	(039) 53 11 31	30
	Pic Fernand	53 13 68	48
2900 Porrentruy (JB)	Croisier Ch. SA, route d'Alle 56	(066) 66 27 88	

BOITES DE MONTRES TRANSPARENTES SYNTHÉTIQUES

Transparent Watch-Cases (synthetic material)
Durchsichtige Uhrenschalen (aus synthetischem Werkstoff)
Cajas de relojes de materia sintética transparente

2543 Lengnau (BE)	Renfer Johann GmbH	(065) 8 01 27	30/154/170
-------------------	------------------------------	---------------	------------

BOITES A VIS

Screw Cases - Schraubengehäuse - Cajas roscadas

2942 Alle (JB)	Manufacture de Boîtes MRP SA	(066) 71 14 14	
2854 Bassecourt (JB)	Frésard Léon SA	(066) 56 70 21	30
2856 Boécourt (JB)	Bourquard SA	(066) 56 64 21	40
2300 Chaux-de-Fonds, La (NE)	Pfenniger & C ^{ie} SA, rue du Temple-Allemand 33	(039) 23 26 77	
	Stila SA, rue Alexis-Marie-Piaget 40	23 11 89	
2853 Courfaivre (JB)	Lusa Marcel	(066) 56 63 63	
2852 Courtételle (JB)	Fabrique de Boîtes de Montres Courtételle SA	(066) 22 68 42	112
2800 Delémont (JB)	La Générale SA	(066) 21 11 01	40
	Raaflaub R. SA, rue Saint-Georges 6	21 11 01	
	Varin G. SA, rue Saint-Georges 8	22 24 25	136
2206 Geneveys-sur-Coffrane, Les (NE)	Vallon Jean SA	(038) 57 12 88	
2855 Glovelier (JB)	Beuchat Henri SA	(066) 56 75 16	48
2540 Granges (SO)	Schmitz Frères & C ^{ie} SA	(065) 8 51 01	
2616 Renan (JB)	Graber S. SA	(039) 63 11 91	
	Direction commerciale: Gramex SA, avenue Léopold-Robert 72, 2300 La Chaux-de-Fonds	(039) 23 05 23	
2882 Saint-Ursanne	Stouder Gaston	(066) 55 31 08	

Boucles et bracelets

Buckle and bracelets - Schnalle und Bänder - Hebillas y pulseras

2300 Chaux-de-Fonds, La (NE)	Cornu & C ^{ie} SA, rue Jardinière 107	(039) 23 11 25	
	Kehrer Philippe, ruelle des Jardinets 9	23 28 07	50

Fils de Joseph ERARD

Boites de montres

Or Métal Acier

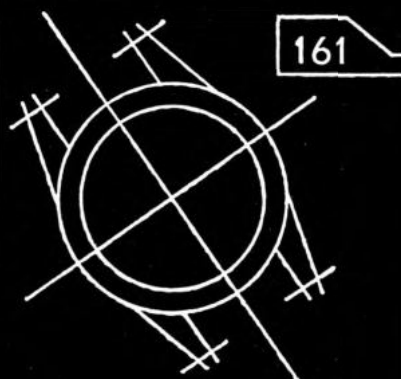

Fils de Joseph ERARD

S. à r. l.

2725 LE NOIRMONT

Tél. (039) 53 12 75



Guide de l'Acheteur

de l'horlogerie, joaillerie et orfèvrerie allemande

GUIDE DE POCHE — 63^e année — Edition 1975

**Le seul guide de l'acheteur existant
pour l'horlogerie, la joaillerie et l'orfèvrerie allemande**

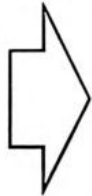

L'ouvrage indispensable à l'horloger comme au joaillier et à l'orfèvre, au fabricant et au grossiste, à l'exportateur comme à l'importateur

**plus de 5000 références,
plus de 1500 marques de fabrique et de commerce**

En quatre langues: allemand, anglais, français, espagnol — 944 pages environ
Prix: 29 DM.— + port et emballage

SVA SÜDWESTDEUTSCHE VERLAGSANSTALT GMBH & CO

D - 6800 Mannheim 1 — Allemagne — Postfach 5760 — Téléphone 0621/1702-1

Mèches et forets de hautes
precisions. Acier outil ou
acier rapide au cobalt.

SPIRAL TOOLS HSS SA
Via alla Chiesa 16
6962 LUGANO - VIGANELLO

Bracelets pour montres

Watch-bracelets - Uhren-Armbänder - Pulseras de reloj

BRACELETS EN ARGENT

Silver Bracelets - Silberarmbänder - Pulseras de plata

			Announce page
1200 Genève	Furrer J.-A., rue Hoffmann 1 (forçat, etc.) . . .	(022) 34 22 11	ø

BRACELETS-CORDONNETS CUIR, SOIE, DRAGONNES

Bracelets (cords, leather, silk, dragonne)

Kordel-, Leder-, Seiden- und Dragonne-Bänder

Pulseras de cordelejo, de cuero y seda, dragonas

4000 Bâle	Rhein Fils, Gerbergasse 14	(061) 25 48 24	50
2500 Bienne (BE)	Banda Bracelets SA, succ. de Rosselet Roger SA, chemin de la Société 5	(032) 22 95 17	50
	Bracelets et Verres de Montres SA, rue du Rüschli 31	22 38 07	
	Duclé Sàrl, rue d'Aarberg 101	22 05 04	
	Warudo SA, Gottstattstrasse 40	41 58 24	
2300 Chaux-de-Fonds, La (NE)	Brasport SA, rue des Sorbiers 19	(039) 22 57 55	48
2035 Corcelles (NE)	Bracelets Union, G. Rais, Courtils 9	(038) 31 31 71	51
4657 Dulliken (SO)	Frischknecht E.	(062) 35 47 64	
1200 Genève	Gay Frères SA, rue du Glacis-de-Rive 12	(022) 36 82 40	44
	Golay & Guignard SA, rue des Caroubiers 3bis, Carouge	43 19 60	
	Grosclaude E., R. Grosclaude succ., r. Aoste 4	24 19 56	
	Peaulux, rue de Coutance 10	32 10 70	
2720 Tramelan (JB)	Augsbruger Francis	(032) 97 48 40	
	Nicolet Edward	97 41 37	
2613 Villeret (JB)	Guerrin Georges-M.	(039) 41 33 72	
Allemagne - Germany - Deutschland - Alemania			
Erlangen (Bayern)	Putbrese Paul, Postfach 67		3 36

BRACELETS EN CORFAM, NYLON ET PERLON

2500 Bienne	Banda Bracelets SA, succ. de Rosselet Roger SA, chemin de la Société 5	(032) 22 95 17	50
2300 Chaux-de-Fonds, La (NE)	Brasport SA, rue des Sorbiers 19	(039) 22 57 75	48
2035 Corcelles (NE)	Bracelets Union, G. Rais, Courtils 9 (soudés haute fréquence)	(038) 31 31 71	51
1200 Genève	Golay & Guignard SA, rue des Caroubiers 3bis, Carouge	43 19 60	
France - Frankreich - Francia			
Saint-Père (Ille-et-Vilaine)	Helvécuir SA		117
74 Annecy (Haute-Savoie)	Becquart SA, boîte postale 48	(50) 45 39 42	

BRACELETS A CRÉMAILLÈRE

Rack Bracelets - Armbänder à crémailière - Pulseras de cremallera

4000 Bâle	Rhein Fils, Gerbergasse 14	(061) 25 48 24	50
-----------	--------------------------------------	----------------	----

BRACELETS CUIR

Leather Watchstraps - Leder-Armbänder - Pulseras de cuero

4000 Bâle	Rhein Fils, Gerbergasse 14	(061) 25 48 24	50
2500 Bienne (BE)	Antenen E., rue A.-Moser 34b	(032) 25 24 25	
	Banda Bracelets SA, succ. de Rosselet Roger SA, ch. de la Société 5	22 95 17	50
	Bettschen W., successeur Hans Heindl, chemin de la Clôture 4	41 15 28	
	Bollier SA, route de Boujean 46	41 46 73	50
	Boss C.-G. & Co SA, rue de l'Eau 32	41 18 73	
	Bracelets et Verres de Montres SA, rue du Rüschli 31	22 38 07	
	Duclé Sàrl, rue d'Aarberg 101	22 05 04	
	Glaus W., rue de la Gare 1	25 29 03	
	Klopfer W., Chantemerle 33	22 65 64	
	Loco-Bracelets, rue de l'Avenir 52	23 11 91	
	Lumorex SA, quai du Haut 36	23 66 96	
	Montandon Hans, rue de la Loge 17	42 32 63	
	Warudo SA, Gottstattstrasse 40	41 58 24	

FRÉDÉRIC PIGUET S.A.

FABRIQUE D'ÉBAUCHES

Spécialiste de l'extra-plat

Tél. (021) 85 57 88

1348 LE BRASSUS



Brasport s.a.
fabrique de bracelets

2300 La Chaux-de-Fonds
Sorbiers 19 (Suisse)

téléphone (039) 22 57 55
case postale 4040
chèques postaux 23-2158

25 ans d'expérience
vous offrent
la qualité à des prix
raisonnables

FABRIQUE DE BOITES OR

EDMOR S.A.



2300 La Chaux-de-Fonds
Rue Daniel-Jeanrichard 15
☎ (039) 23 29 30

JACQUES

BRACELETS FORRER
CUR SOIGNES

LA CHAUX-DE-FONDS
Rue du Progrès 49, Téléphone (039) 22 27 45

FERNAND
PIC

Boîtes en tous genres
Boîtes argent et galonné
Boîtes pour montres Braille
Boîtes pendentifs
Boîtes savonnettes

2725 LE NOIRMONT ☎ (039) 53 13 68

Henri Beuchat S.A.



FABRIQUE DE BOITES DE MONTRES
MÉTAL ET ACIER
3 pièces, étanches, électroniques

2855 GLOVELIER Tél. (066) 56 75 16
Télex 349156

Bracelets pour montres

Watch-bracelets - Uhren-Armbänder - Pulseras de reloj

BRACELETS CUIR

Leather Watchstraps - Leder-Armbänder - Pulseras de cuero

		Ø	Annonce page
2300 Chaux-de-Fonds, La (NE)	Boss C.-G. & C ^{ie} SA, rue du Commerce 25	(039) 23 20 66	
	Brasport SA, rue des Sorbiers 19	22 57 55	48
	Forrer Jacques, rue du Progrès 49	22 27 45	48
	Lanière SA, avenue Léopold-Robert 92	23 17 62	
	Marco, Albert Dubois, rue de la Tuilerie 24	22 68 82	
	Robert H.-J., successeur de Robert J. & Co, rue du Nord 209	26 87 73	
	Schweizer & Schoepf SA, rue Jacob-Brandt 15	23 65 43	
2035 Corcelles (NE)	Bracelets Union, G. Rais, Courtils 9	(038) 31 31 71	51
1023 Crissier (VD)	Lanière SA, ch. de la Gottrause, télex 240 74 ch	(021) 34 46 73	
4657 Dulliken (SO)	Frischknecht E.	(062) 35 47 64	
1200 Genève	Golay & Guignard SA, rue des Caroubiers 3bis, Carouge	(022) 43 19 60	
	Grema, M ^{me} G. Mantelli, rue de Genève 46, Chêne-Bourg	35 12 39	
	Grosclaude E., R. Grosclaude succ., r. Aoste 4	24 19 56	
	Jallard René, rue Madeleine 11	24 46 49	
	Klötzl E., Maroquinerie, rue Franklin 6	44 90 58	
	Multicuir SA, rue Richemont 25	31 49 60	
	Peaulux, rue de Coutance 10	32 10 70	
	Protexo SA, rue Peillonex 39, Chêne-Bourg	35 93 20	
	Verchère Paul, rue Verdaine 6	24 66 18	
	Wytenbach M.-M., rue de Coutance 25	32 52 17	
2540 Granges (SO)	Luthi Kurt, Unterführungsstrasse 5	(065) 8 59 92	
	Ralfa Sàrl	8 89 22	
1000 Lausanne (VD)	Lanière SA, (usine à Crissier), télex 240 74 ch	(021) 34 46 73	
	Wertheimer Louis, chemin des Bruyères 3	26 27 86	
2400 Locle, Le (NE)	Dubois Henri, Grande-Rue 1	(039) 31 42 96	
	Schweizer & Schoepf SA, rue des Envers 39	31 42 67	
1787 Môtier (FR)	Guillod & Co	(037) 71 29 92	
8640 Rapperswil (SG)	Wallmer-Wibmer Roland, Zürcherstrasse 108	(055) 27 36 83	
2732 Reconvilier (JB)	Mollet Serge	(032) 91 25 28	
2072 Saint-Blaise (NE)	Held Jean-Paul & C ^{ie}	(038) 33 18 64	
2605 Sonceboz (BE)	Helfer Paul	(032) 97 10 20	
2720 Tramelan (JB)	Augsburger Francis	(032) 97 48 40	
	Nicolet Edward	97 41 37	

France - Frankreich - Francia

74 Annecy (Haute-Savoie)	Becquart SA, boîte postale 48	(50) 45 39 42	
Saint-Père (Ille-et-Vilaine)	Helvécur SA		117
25 Villers-le-Lac (Doubs)	Chuat & Fils Et ^e , rue du Quartier-Neuf 22		02 32

BRACELETS EXTENSIBLES

Expanding Bracelets - Zieharmbänder - Pulseras extensibles

4000 Bâle	Rhein Fils, Gerbergasse 14	(061) 25 48 24	50
2500 Bienne (BE)	Duclé Sàrl, rue d'Aarberg 101	(032) 22 05 04	
	Loco-Bracelets, rue de l'Avenir 52	23 11 91	
	Warudo SA, Gottstattstrasse 40	41 58 24	
2300 Chaux-de-Fonds, La (NE)	Brasport SA, rue des Sorbiers 19	(039) 22 57 55	48
1200 Genève	Gay Frères SA, rue du Glacis-de-Rive 12.	(022) 36 82 40	44
	Golay & Guignard SA, rue des Caroubiers 3bis, Carouge	43 19 60	
	Novavit SA, route des Jeunes 48	43 89 60	
6600 Locarno (TI)	Nuova Rivo SA	(093) 33 26 26	
2000 Neuchâtel	Jacoby-Bender SA, rue du Seyon 8a	(038) 25 04 15	
2072 Saint-Blaise (NE)	Held Jean-Paul & C ^{ie}	(038) 33 18 64	
2720 Tramelan (JB)	Augsburger Francis	(032) 97 48 40	
8000 Zurich	Ollech & Wajs, Stockerstrasse 55	(01) 36 72 76	

Accessoires - Boucles - Bracelets - Articles exclusifs

PHILIPPE KEHRER

LA CHAUX-DE-FONDS - Jardinets 9 - ☎ (039) 23 28 07

BRACELETS BANDA S. A.

SPÉCIALITÉ: SOUDAGE HAUTE FRÉQUENCE

Fabrique de bracelets cuir

Ch. de la Société 5 - BIENNE (Suisse) - ☎ (032) 22 95 17

TROPIC[®]

Fabrication suisse 100% waterproof
synthétique



TROPIC "66"[®]

Le bracelet idéal pour
montres plongeurs



TROPIC STAR[®]

Le bracelet élégant



TROPIC SPORT[®]

Le bracelet GT
pour le sportif

BOLLIER S.A.
Fabrique de bracelets
Bienne - Suisse



GUILLOD GUNTHER SA

Manufacture de boîtes de montres en
toutes matières

Tous travaux sur métaux nobles

2300 La Chaux-de-Fonds 5

Tél. 039 22 47 82

≡ R.F.B. ≡

Rhein Fils

Gerbergasse 14

BALE (Suisse)

☎ (061) 25 48 24

Telex Nr.
63351 Rhein CH

Uhrarmbänder aller Art - Bracelets en tous genres
Watch-bracelets of all kinds

Bracelets pour montres

Watch-bracelets - Uhren-Armbänder - Pulseras de reloj

BRACELETS EN MÉTAL ET EN ACIER

Steel and Metal Bracelets - Stahl- und Metallarmbänder

Pulseras de acero y otros metales

		Ø	Annonce page
4000 Bâle	Dudelczik Bracelets AG, Leimenstrasse 4	(061) 23 71 01	
	Rhein Fils, Gerbergasse 14	25 48 24	50
2544 Bettlach (SO)	Rihs E., Grenchenstrasse 267	(065) 8 67 42	
2500 Bienne (BE)	Banda Bracelets SA, succ. de Rosselet Roger SA, chemin de la Société 5	(032) 22 95 17	50
	Bracelets et Verres de Montres SA, rue du Rüschli 31	22 38 07	
	Petitjean-Tschetter M ^{me} V ^{me} G. (marques Craffex, Canada), rue de l'Hôpital 19	22 29 57	
	Stelux SA, rue Dufour 4	23 76 04	
	Warudo SA, Gottstattstrasse 40	41 58 24	
2416 Les Brenets (NE)	Raval Jean, rue du Lac 4	(039) 32 13 79	
2300 Chaux-de-Fonds, La (NE)	Bramed SA, rue du Parc 107bis (soudés sur boîtes)	(039) 22 17 29	
	Brasport SA, rue des Sorbiers 19	22 57 55	48
	Châtelain G.-F. SA, Recrètes 1.	23 59 33	
	Marco, Albert Dubois, rue de la Tuilerie 24	22 68 82	
	Moblott, René Marthaler, Commerce 15a	22 52 02	
	Moser J.-M., Morelux, rue des Jonquilles 15	23 33 63	
	Vica SA, rue Daniel-Jeanrichard 44	23 15 09	
1200 Genève	Gay Frères SA, rue du Glacis-de-Rive 12	(022) 36 82 40	44
	Novavit SA, route des Jeunes 48	43 89 60	
2540 Granges (SO)	Müller M., Bettlachstrasse 236	(065) 8 60 66	
2205 Montmollin (NE)	Diamantor, Glauser A. & J.-L.	(038) 31 28 17	
2000 Neuchâtel	Jacoby-Bender SA, rue du Seyon 8a	(038) 25 04 15	
2560 Nidau (BE)	Garo William, Strandweg 8	(032) 2 96 80	
2720 Tramelan (JB)	Augsburger Francis	(032) 97 48 40	
1400 Yverdon	Leca SA, avenue des Bains	(024) 21 44 22	
8000 Zurich	Ollech & Wajs, Stockerstrasse 55	(01) 36 72 77	
France - Frankreich - Francia			
Anney (Haute-Savoie)	Chatenoud J., rue du Président-Favre 13	(50) 51 25 45	3

BRACELETS MOIRES ET RUBANS

Moire-Straps and Silk-Ribbons - Moiré- und Seidenbänder

Pulseras de muaré y cintas de seda

4000 Bâle	Rhein Fils, Gerbergasse 14	(061) 25 48 24	50
2500 Bienne	Banda Bracelets SA, succ. de Rosselet Roger SA, ch. de la Société 5	(032) 22 95 17	50
	Bracelets et Verres de Montres SA, Rüschli 31	22 38 07	
	Warudo S A, Gottstattstrasse 40	41 58 24	
2300 Chaux-de-Fonds, La (NE)	Brasport SA, rue des Sorbiers 19	(039) 22 57 55	48
4657 Dulliken (SO)	Frischknecht E.	(062) 35 47 64	
1200 Genève	Grosclaude E., R. G E., R. Grosclaude succ., rue Aoste 4	(022) 24 19 56	
	Peaulux, rue de Coutance 10	32 10 70	

BRACELETS EN OR

Gold Bracelets - Goldarmbänder - Pulseras de oro

4000 Bâle	Leder Bros., Burgfeldstrasse 136.	(061) 44 89 03	
6828 Balerna (TI)	Valcambi SA, via Passeggiata	(091) 44 53 33	
3000 Berne	Weber A. & Co AG, Aegertenstrasse 22	(031) 43 06 67	
2300 Chaux-de-Fonds, La (NE)	Bonnet J. & Co, rue Numa-Droz 141	(039) 22 22 25	
1200 Genève	Ateliers Réunis SA, avenue d'Aire 71	(022) 33 21 60	
	Gay Frères SA, rue du Glacis-de-Rive 12	36 82 40	44
	Lemanor SA, place des Eaux-Vives 2	35 13 96	
	Novavit SA, route des Jeunes 48	43 89 60	
	Weber & Co SA, rue des Pêcheries 2	21 62 22	26
6000 Lucerne	Meisner M. & Co, Sternegg 5	(041) 44 88 24	
8200 Schaffhouse	Furrer-Jacot F., Feldstrasse 30	(053) 5 41 28	
8000 Zurich	Tännler AG, Talacker 42	(01) 23 35 20	
	Weingärtner & Jucker, AG, Buchzelgweg 5	53 49 80	

BRACELETS- UNION

G. RAIS

Courtils 9

2035 CORCELLES

Téléphone (038) 31 31 71

Bracelets cuir, synthétiques et métalliques

en tous genres, à tous les prix.

Synthétiques soudés H F.

Cuirs coupés, rembourés.

Lanières Nylon.

Nouveauté

Imitation daim et façon cuir

de qualité suisse

à prix Extrême-Orient

Exclusivité

Velours façon antique

Nous sommes également
à votre disposition pour toutes
créations de bracelets.

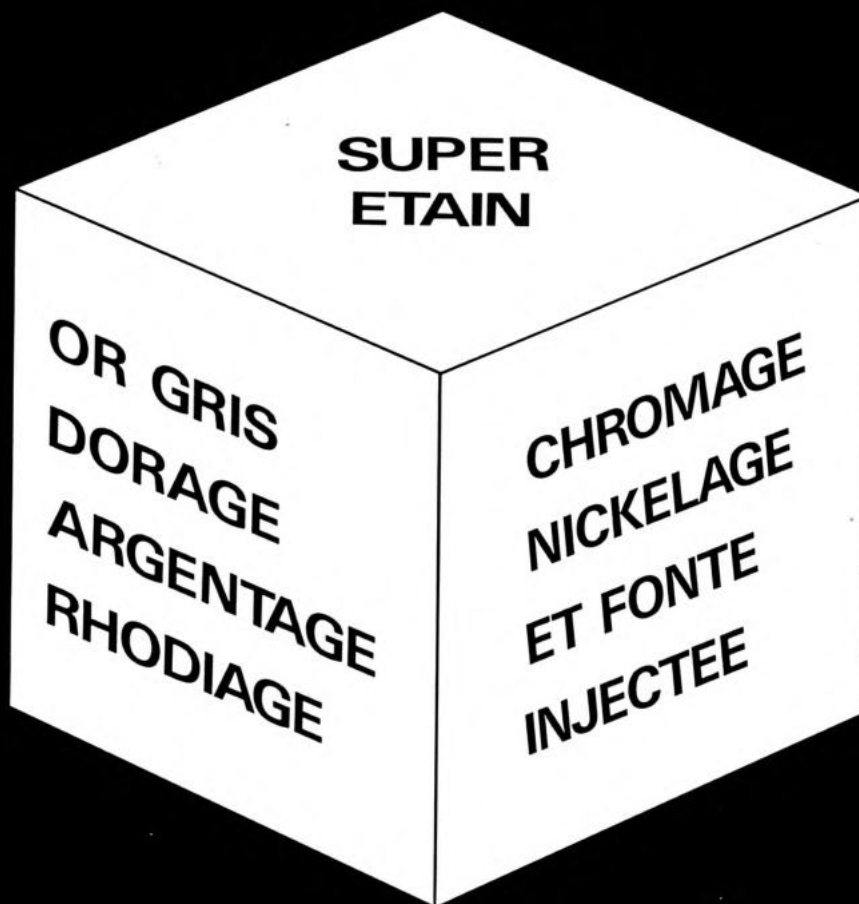

Alfonso Perrone

Atelier de galvanoplastie

La Chaux-de-Fonds

Stavay-Mollondin 6

Téléphone (039) 23 96 96

Bracelets pour montres

Watch-bracelets - Uhren-Armbänder - Pulseras de reloj

BRACELETS EN PLAQUÉ OR

Goldfilled Bracelets - Doubléarmbänder - Pulseras chapeadas oro

Annonce
page

4000 Bâle	Rhein Fils, Gerbergasse 14	(061) 25 48 24	50
2544 Bettlach (SO)	Rihs E., Grenchenstrasse 267	(065) 8 67 42	
2500 Bienne (BE)	Duclé Sàrl, rue d'Aarberg 101	(032) 22 05 04	
	Warudo SA, Gottstattstrasse 40	41 58 24	
2300 Chaux-de-Fonds, La (NE)	Bramed SA, rue du Parc 107 bis (soudés sur boîtes)	(039) 22 17 29	
	Brasport SA, rue des Sorbiers 19	22 57 55	
	Lamex SA, rue A.-M.-Piaget 26 (Marquises)	23 13 21	
2100 Genève	Furrer J.-A., rue Hoffmann 1	(022) 34 22 11	
	Gay Frères SA, rue du Glacis-de-Rive 12	36 82 40	44
	Novavit SA, route des Jeunes 48	43 89 60	
2540 Granges (SO)	Müller M., Bettlachstrasse 236	(065) 8 60 66	
2000 Neuchâtel	Jacoby-Bender SA, rue du Seyon 8 a	(038) 25 04 15	
2900 Porrentruy (JB)	Bonvallat Joseph	(066) 66 24 31	
2720 Tramelan (JB)	Augsburger Francis	(032) 97 48 40	
8000 Zurich	David & Sohn AG, Beethovenstrasse 9	(01) 36 05 30	

BRACELETS EN PLATINE

Platinum Bracelets - Platinarmbänder - Pulseras de platino

3000 Berne	Weber A. & Co AG, Aegertenstrasse 22	(031) 43 06 67	
1200 Genève	Ateliers Réunis SA, avenue d'Aire 71	(022) 33 21 60	
	Gay Frères SA, rue du Glacis-de-Rive 12	36 82 40	44
	Weber & Co SA, rue des Pécheres 2	21 62 22	26
8200 Schaffhouse	Furrer-Jacot F., Feldstrasse 30	(053) 5 41 28	
8000 Zurich	Weingärtner & Jucker, Buchzelgweg 5	(01) 53 49 80	

BRACELETS SYNTHÉTIQUES

Synthetic Watchstraps - Synthetische Armbänder - Pulseras sintéticas

4000 Bâle	Rhein Fils, Gerbergasse 14	(061) 25 48 24	50
2500 Bienne (BE)	Banda Bracelets SA, succ. de Rosselet Roger SA, ch. de la Société 5	(032) 22 95 17	50
	Bollier SA, TROPIC, route de Boujean 46	41 46 73	
	Bracelets et Verres de Montres SA, rue du Rüschli 31	22 38 07	
	Duclé Sàrl, rue d'Aarberg 101	22 05 04	
	Lumorex SA, quai du Haut 36	23 66 96	
	Métallique SA, rue de l'Hôpital 20	22 03 22	
	Warudo SA, Gottstattstrasse 40	41 58 24	
2300 Chaux-de-Fonds, La (NE)	Brasport SA, rue des Sorbiers 19	(039) 22 57 55	48
	Lanière SA, avenue Léopold-Robert 92	23 17 62	
	Schweizer & Schoepf SA, Jacob-Brandt 15:	23 65 43	
2035 Corcelles (NE)	Bracelets Union, G. Rais, Courtils 9	(038) 31 31 71	51
1200 Genève	Golay & Guignard SA, rue des Caroubiers 3bis, Carouge	(022) 43 19 60	
	Peaulux, rue de Coutance 10	32 10 70	
2400 Locle, Le (NE)	Schweizer & Schoepf SA, rue des Envers 39	(039) 31 42 67	
2000 Neuchâtel	Plastiglas, Cornaz H. & C ^{ie} , rue de la Côte 125	(038) 25 28 67	
2720 Tramelan (JB)	Augsburger Francis	(032) 97 48 40	
France - Frankreich - Francia			
Saint-Père (Ille-et-Vilaine)	Helvécur SA	117	
25 Villers-le-Lac (Doubs)	Chuat & Fils E ^{ie} , rue du Quartier-Neuf 22	02 32	

BRACELETS EN TISSU MÉTALLIQUE

Metal Mesh Bracelets - Armbänder aus Metallgeweben - Pulseras de malla metálica

4000 Bâle	Rhein Fils, Gerbergasse 14	(061) 25 48 24	50
2300 Chaux-de-Fonds, La (NE)	Bramed, rue du Parc 107 bis (soudés sur boîtes)	(039) 22 17 29	
	Moblot, René Marthaler, Commerce 15a	(039) 22 52 02	
1200 Genève	Gay Frères SA, rue du Glacis-de-Rive 12.	(022) 36 82 40	44
2540 Granges (SO)	Müller M., Bettlachstrasse 236	(065) 8 60 66	
2000 Neuchâtel	Jacoby-Bender SA, rue du Seyon 8 a	(038) 25 04 15	
2610 Saint-Imier (JB)	Brachotte & C ^{ie}	(039) 41 28 18	

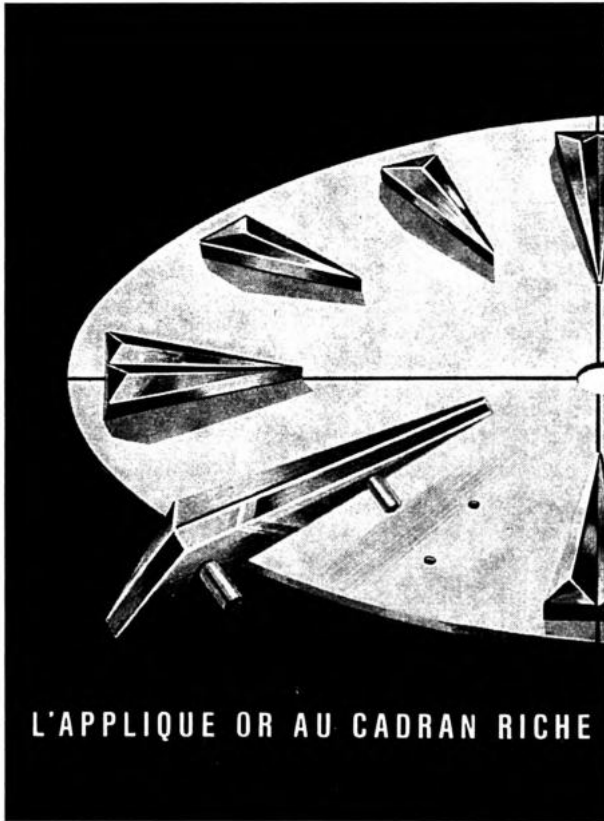

L'APPLIQUE OR AU CADRAN RICHE

APPLIQUES EN TOUS GENRES
 INDEX - CHIFFRES
 ENTOURAGES DE GUICHETS
 SYMBOLES ET MARQUES
 DE FABRIQUE

FLUCKIGER & HUGUENIN S.A.

CHAPELLE 6a
 2300 LA CHAUX-DE-FONDS

Cette
 marque,
 Messieurs, est
 indispensable
 à notre
 prestige!



*Les contrôles les
 plus rigoureux des
 laboratoires
 officiels ont
 prouvé la haute
 qualité du
 placage
 galvanique*

**Werner
 Martin & Co.**



*Les Geneveys
 sur Coffrane
 (Neuchâtel-Suisse)*

Bracelets pour montres

Watch-bracelets - Uhren-Armbänder - Pulseras de reloj

BRASAGE DU MÉTAL DUR

Brazing - Hartlötung - Soldadura fuerte

Announce
page

2542 Pieterlen (BE) Vogel, les Fils d'Antoine SA (032) 87 11 44

Brevets d'invention

Patent agents - Patentanwälte - Patentes de invención

3000 Berne Bovard & C^{ie}, Optingenstrasse 16 (031) 42 27 11
Peruhag, Brevets, Aarberggasse 30 22 35 04
2500 Bienne (BE) Robert Jean-S., avenue de la Gare 6 (032) 22 23 94
2300 Chaux-de-Fonds, Ballmer Jean & C^{ie}, rue Numa-Droz 158 (039) 22 62 60
La (NE) Information horlogère suisse, av. L.-Robert 42 23 17 56
1200 Genève Blanc William-L., place du Molard 5 (022) 24 27 31
Bugnion SA, rue de l'Athénée 32 46 58 88
Dériaz, Kirker & C^{ie}, rue du Mont-Blanc 14 32 61 30
Michel P. & C^{ie}, rue du Rhône 118 24 22 70
1255 Veyrier (GE) Robert Jean-S., rue Gottret 22 43 11 40

Bronze

Bronze - Bronze - Bronce

3000 Berne Metallverband, Kollerweg 32 (031) 44 32 51
2562 Port (BE) Studer SA, Spärstrasse (032) 51 81 41
4500 Solothurn Glucydur SA, Gibelinstrasse 13 (065) 23 28 21

Brosses métalliques

Metal brushes - Metall-Bürsten - Cepillos metálicos

2300 Chaux-de-Fonds, Witschi F. Fils SA, rue de la Croix-Fédérale 8 (039) 23 12 77/78/79 96
La (NE)
5742 Kölliken (AG) Hälg W. (064) 43 33 39
3074 Muri (BE) Riesteter Louise V^{ie} (031) 52 01 28
1020 Renens (VD) Alco SA (pour horlogerie, bijouterie et pierres
fines) (021) 34 07 05
2710 Tavannes (JB) Beuchat Marc SA, Machines Firex, rue Pierre-
Pertuis 22 (pour cadrans) (032) 91 35 81
4705 Wangen (BE) Pfister A.-J. & Co SA (065) 9 60 35
8400 Winterthur (ZH) Thoma, Jaques SA, Rennweg 12-14 (052) 25 85 86

Brucelles

Tweezers - Kornzangen - Pinzas

2125 Brévine, La (NE) Gentil R. & Co (039) 35 11 04
2300 Chaux-de-Fonds, Picard Henri & Frère SA, rue de la Serre 89
La (NE) (acier, plastique et fibre de verre) (039) 23 40 62
Witschi F. Fils SA, rue de la Croix-Fédérale 8 23 12 77/78/79 106
2035 Corcelles (NE) Schneider & Co (038) 31 11 76
1200 Genève Marchand R. & C^{ie} SA, rue du Stand 40 (022) 24 52 13
1000 Lausanne (VD) Golay-Buchel & Co SA, Malley (021) 24 85 71 66
2400 Locle, Le (NE) Bergeon & C^{ie} (039) 31 48 32 26
6900 Lugano (TI) Koch & Co, via Cattori 9 A (091) 54 14 29
2901 Miécourt (JB) Brucelles Orion, Camille Choulat (fabricant) (066) 72 23 30
Kohler Alfred & Co (fabricant) 72 24 26
2901 Montignez (JB) Dumont SA (066) 75 57 24 66
Outils Tanic SA 75 56 41 136
1008 Prilly (VD) Baur Pierre - Fontax, chemin de Fontadel 33 (021) 25 84 83 36
6855 Stabio (TI) Outils Rubis SA (fabricant) (091) 47 21 45 128

Bureaux d'exportation

Export Office - Exportations Büro - Oficina de Exportación

2500 Bienne (BE) Fabuleux Miniclocks, Oskar Ferber, La-Nicca-
Weg 5 (093) 23 47 34
Graber Adelheid, rue de la Gare 1 22 23 45
Rovano SA, rue d'Argent 2 22 48 01
4102 Binningen (BL) Atika-Uhren AG, Zeigerweg 1 (061) 47 54 21

BELGO BIJOUX

Fondé en 1912

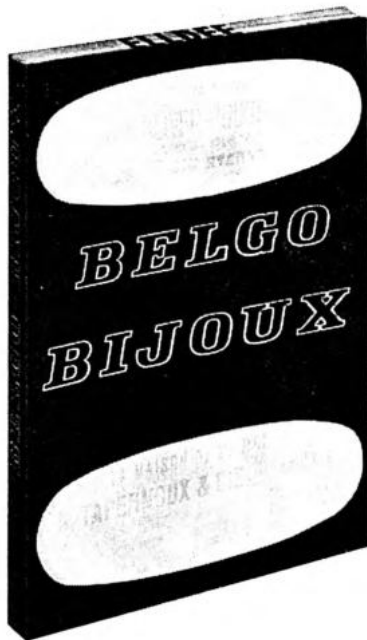

SEUL
annuaire belge
des
industries
et du
commerce
en
bijouterie
joaillerie
orfèvrerie
horlogerie
optique
et
branches annexes

LES ÉDITIONS DE CHABASSOL s.p.r.l.

Avenue de l'Hippodrome 11

B - 1050 Bruxelles

Tél. 02/6482600

Bureaux d'exportation

Export Office - Exportations Büro - Oficina de Exportacion		Announce page
2555 Brugg (BE)	Zilux, Kurt Zimmermann & C ^a , Neubrückestr. 40	(032) 53 21 06
2300 Chaux-de-Fonds, La (NE)	Wolf Fritz, Sàrl, av. Léopold-Robert 23	(039) 23 19 91/92 106
1200 Genève	Ageco Sàrl, rue du Vieux-Collège 10 bis	(022) 26 35 53
	Arbell Th. Capra, rue du Rhône 82	25 98 80
	Muller R. SA, rue Bonivard 4	31 31 26
	Ravimex SA, rue de la Croix-d'Or 19	25 22 47
	Windsor SA, rue Pradier 11	32 51 70
9430 St. Margrethen (SG)	Jochum Gebr., Wittestrasse	(071) 71 31 31
2720 Tramelan (JB)	Pfenninger Georges, rue des Deutes 21	(021) 97 50 30
8000 Zurich	Hügi Pietro, Dörflistrasse 41	(01) 48 76 96

Bureaux fiduciaires

Fiduciary offices - Treuhandbüros - Oficinas fiduciarias

4002 Bâle	Société Anonyme Fiduciaire Suisse, St. Jakobs-Strasse 25 - Telex 62 718	(061) 22 55 00
3000 Berne	Société Anonyme Fiduciaire Suisse, Spitalgasse 2	(031) 22 74 64
2500 Bienne	Ceb SA, rue Franche 23	(032) 42 32 17
	Fiduciaire Horlogère Suisse, rue Neuve 20	22 79 71
1200 Genève	Société Anonyme Fiduciaire Suisse, rue du Marché 40, télex 23 243	(022) 28 53 11
1000 Lausanne	Société Anonyme Fiduciaire Suisse, avenue Tissot 13 - Telex 25 183	(021) 20 26 01
6900 Lugano (TI)	Société Anonyme Fiduciaire Suisse, via Zurigo 5	(091) 3 81 12
2000 Neuchâtel	Société Anonyme Fiduciaire Suisse, Grand-Rue 1a	(038) 25 52 22
1950 Sion (VS)	Société Anonyme Fiduciaire Suisse, place du Midi 40	(027) 2 06 91
9000 Saint-Gall	Société Anonyme Fiduciaire Suisse, Sankt-Leonhard-Strasse 7	(071) 22 49 86
8027 Zurich	Société Anonyme Fiduciaire Suisse, General-Guisan-Quai 38 - Telex 52 827	(01) 25 42 50

Bureaux techniques

Technical offices - Technische Büros - Oficinas técnicas

2500 Bienne (BE)	Flückiger & Co, rue du Faucon 21	(032) 41 48 34	104
	Kaderli V., Neuhausstrasse 15	23 37 17	
	Lécureux SA, Instruments de précision, rue de l'Union 13	23 21 33	84
2014 Bôle (NE)	Jean-Mairet Maurice, Beau-Site 22	(038) 41 18 79	
2300 Chaux-de-Fonds, La (NE)	Aubert P.-L., rue des XXII-Cantons 38	(039) 23 23 13	
	Ciana Jean-Charles, rue Abraham-Robert 33	23 62 65	
	Logitec, R. Oppikofer & G. Pipoz, avenue Léopold-Robert 108	22 54 77	
	Robert Henri, rue de la Paix 107 (construction de calibres)	23 22 33	128
2052 Fontainemelon	Hochuli René, Les Loges 2	(038) 53 35 31	
1200 Genève	Sitam SA, place Claparède 5	(022) 47 35 18	
	Société Générale de Surveillance SA, place des Alpes 1	31 22 50	
1018 Lausanne	Microtransfert SA, chemin de la Forêt 4	(021) 32 88 99	
2740 Moutier (JB)	Adatte & Maître, rue Centrale 47	(032) 93 31 44	
2520 Neuveville, La (JB)	Pemamo, Monnier & C ^a , chemin des Prés-Guëtins 28a	(038) 51 10 01	80
4437 Waldenburg (BL)	Straumann Dr. Ing. Reinhard AG	(061) 97 80 80	110

Burins

Cutters - Grabstichel - Buriles

BURINS - ÉCHOPPES - GRATTOIRS - RIFLOIRS

1341 Abbaye, L' (VD)	Union SA, fabrique de limes	(021) 85 11 42	
2300 Chaux-de-Fonds, La (NE)	Robert Henri, Paix 107 (en métal dur)	(039) 23 22 33	128
	Witschi F. Fils SA, rue de la Croix-Fédérale 8	23 12 77/78/79	96
1200 Genève	Marchand R. & C ^a SA, rue du Stand 40	(022) 24 52 13	
1000 Lausanne (VD)	Golay-Buchel & Co SA, Malley	(021) 24 85 71	66
2400 Locle, Le (NE)	Bergeon & C ^a	(039) 31 48 32	26
1347 Sentier, Le (VD)	Lecoultr Jacques-Emile & Co SA	(021) 85 57 09	
1337 Vallorbe (VD)	Usines Métallurgiques	(021) 83 16 61	

Burins

Cutters - Grabstichel - Buriles

BURINS EN MÉTAL DUR POUR AUTOMATES DE DÉCOLLETAGE

Hard-Metal Tools for automatic Lathes

Hartmetall-Werkzeuge für Fassondreh-Automaten

Buriles de metal duro para tornos automáticos de piezas pequeñas

Announce
page

2500 Bienne (BE)	Diametal SA, route de Soleure 136	(032) 41 39 71	
2400 Locle, Le (NE)	Dixi SA, Usine N° 4, avenue du Technicum 37	(039) 31 45 21	120
1260 Nyon (VD)	Wolfram & Molybdène SA	(022) 61 31 01	
8957 Spreitenbach	Sandvik (Schweiz) AG, Im Härdli 441	(056) 70 11 00	

Cabinets en bois

Wood-Cases for Cloks - Holz-Gehäuse für Grossuhren

Cajas de madera para relojes de sobremesa

1891 Vionnaz (VS)	Trisconi Frédéric & Ernest	(025) 3 41 55	
-------------------	--------------------------------------	---------------	--

Cabinets en métal

Metal Cloks-Cases - Metall-Gehäuse - Cajas de metal

3000 Berne	Becor, Paul Bechtiger, Winterholzstrasse 35	(031) 66 24 09	
3018 Bümpliz-Berne	Schenk H., Freiburgstrasse 507	(031) 66 07 60	
2300 Chaux-de-Fonds, La (NE)	Herrmann Jean & Co, rue Numa-Droz 16 a	(039) 22 13 30	
	Lapaire Raymond, Artmétal, av. L.-Robert 21a	23 43 88	
	Rosenberger Pierre, rue de l'Est 28	22 31 07	
2400 Locle, Le (NE)	Roulet SA	(039) 31 20 43	
2000 Neuchâtel	Decker SA, Usines, rue de Bellevaux 4	(038) 24 55 44	
1800 Vevey (VD)	Luxar SA, avenue de Savoie 16	(021) 51 74 66	

Cabinets de réveils

Alarm Clock-Cases - Wecker-Gehäuse - Cajas de despertadores

3018 Bümpliz-Berne	Schenk H., Freiburgstrasse 507	(031) 66 07 60	
6600 Locarno (TI)	Nuova Rivo SA	(093) 33 26 26	

Cabinets en matière plastique

Plastic Clock-Case - Plastik-Gehäuse - Cajas de plasticos

2500 Bienne (BE)	Métallique SA, rue de l'Hôpital 20	(032) 22 03 22	
------------------	--	----------------	--

Cadrans

Dials - Zifferblätter - Esferas

CADRANS ARGENT

Silver Dials - Silberzifferblätter - Esferas de plata

1200 Genève	Stern Frères SA, quai des Saules 3	(022) 21 23 55	
-------------	--	----------------	--

CADRANS ÉMAIL

Enamel Dials - Emailzifferblätter - Esferas esmaltadas

2560 Nidau (BE)	Dürig Frères SA	(032) 25 62 25	
2732 Reconvilier (JB)	Pointet M.-C.	(032) 91 20 84	
2720 Tramelan (JB)	Rossel Germaine, Grand-Rue 17	(032) 97 40 57	

CADRANS MÉTAL

Metal Dials - Metallzifferblätter - Esferas metálicas

2500 Bienne (BE)	Discoba, Willy Glauser, ch. des Grillons 19	(032) 41 98 21	
	Eggli, Weibel SA, rue du Faucon 18	41 53 61	
	Greca SA, anc. Glatz Paul SA, rue Ernest-Schüler 56	42 32 77	
	Matile SA, chemin du Terreau 3	22 82 12	
	Méruza SA, Pianos 55	25 65 25	
	Métallique SA, rue de l'Hôpital 20	22 03 22	
	Von Kaenel & C ^{ie} SA, route de Boujean 47b	41 55 55	
2915 Bure (JB)	Jap SA	(066) 66 26 77	
2300 Chaux-de-Fonds, La (NE)	Alduc SA, rue Stavay-Mollondin 17	(039) 22 63 01	
	Beck & Bühler, Le Tertre, rue des Tourelles 13	22 23 52	
	Berg & Co, rue de Bellevue 32	22 23 23	
	Fehr & C ^{ie} , Mauron & Reichenbach succ., rue des Gentianes 53	22 12 63	
	Nardac SA, rue du Temple-Allemand 9	23 25 24	

Cadrans
Dials - Zifferblätter - Esferas

CADRANS MÉTAL

Metal Dials - Metallzifferblätter - Esferas metálicas

			Annonce page
2300 Chaux-de-Fonds La (NE)	Natéber, Natère & Bernard SA, rue de la Charrière 37	(039) 23 65 21	
	Rubattel & Weyermann SA, rue Jardinière 119	23 25 13	
	Singer Jean & C ^{ie} SA, rue des Crétets 32	23 42 06	
	Soldanelle SA, rue du Président-Wilson 5	23 55 05	
	Vogt André, Schild & Grimm, successeurs, rue Jacob-Brandt 63.	23 78 44	
1482 Cugy (FR)	Viberal SA	(037) 61 42 42	
2800 Delémont (JB)	Grillon Julien M ^{me}	(066) 22 29 23	
3235 Erlach (BE)	Gravure SA	(032) 88 17 32	
2902 Fontenais (JB)	Multica SA	(066) 66 22 85	
1200 Genève	Beyeler & Co SA, rue des Deux-Ponts 2-4	(022) 24 62 40	151
	Mingard M. & C ^{ie} , avenue des Grands-Monts 35, Chêne-Bourg	48 30 06	
	Prêtre Armand, chemin Frank-Thomas 26 ter	47 07 13	
	Stern Frères, quai des Saules 3, Jonction	21 23 55	
2206 Geneveys-sur-Coffrane, Les (NE)	Fabrique Le Prêlet SA	(038) 57 16 24	
2540 Granges (SO)	Oberson René SA, Galenweg 4	(065) 8 49 21	
2400 Locle, Le (NE)	Linder Arnold, Les Fils de	(039) 31 35 01	
	Linder Frères	31 45 04	
	Métalem SA	31 64 64	
	Roulet SA	31 20 43	
2850 Mendrisio (TI)	Fabbrica Quadranti SA, piazza Macello	(091) 46 52 31	
6000 Neuchâtel	Leschot SA, rue du Mail 59	(038) 25 84 44	
2560 Nidau (BE)	Dürig Frères SA	(032) 25 62 25	
	Progressia SA	51 62 51	
2552 Orpund (BE)	F. & W. Rihs SA, FWR, Hauptstrasse 288	(032) 55 21 21	
2034 Peseux (NE)	Someco SA, avenue de Beauregard 3	(038) 31 23 31	
2900 Porrentruy (JB)	Ajo SA, route de Courtedoux 25	(066) 66 24 33	
	Giavarini Robert, La Colombière 95	66 22 34	
	von Lanthen R. & P. SA	66 10 43	
2610 Saint-Imier (JB)	Flückiger & C ^{ie} , rue Pierre-Jolissaint 35	(039) 41 31 61	
	Weibel SA, rue des Fleurs 7.	41 15 75	
4500 Soleure	Cosandier A. SA, Allmendstrasse 75	(065) 22 66 14	
2720 Tramelan (JB)	Kohli & Co	(032) 97 55 55	
Allemagne - Germany - Deutschland - Alemania			
7211 Zimmern o/Rottweil	Weber J., K.G. Tannstrasse 6	(0741) 87 71	

CADRANS NACRE

Mother of Pearl Dials - Perlmutterzifferblätter - Esferas de nacar

1200 Genève	Beyeler & Co. SA, rue des Deux-Ponts 2-4	(022) 24 62 40	151
	Stern Frères SA, quai des Saules 3, Jonction	21 23 55	
2560 Nidau (BE)	Progressia SA	(032) 51 62 51	
2542 Pieterlen	F. Haas, Kürzeweg 14	(032) 87 28 60	

CADRANS OR

Gold Dials - Goldzifferblätter - Esferas de oro

1200 Genève	Stern Frères SA, quai des Saules 3	(022) 21 23 55	
-------------	--	----------------	--

CADRANS DE PENDULETTES, HORLOGES, RÉVEILS

Desk Clock Dials - Penduletten-Zifferblätter - Esferas para relojes de sobremesa

3235 Erlach (BE)	Gravure SA	(032) 88 17 32	
2533 Evillard (JB)	Matthey J.-P.	(032) 2 82 53	
2400 Locle, Le (NE)	Roulet SA	(039) 31 20 43	
2000 Neuchâtel	Huguenin-Sandoz SA, rue du Plan 3.	(038) 25 24 75	88

Allemagne - Germany - Deutschland - Alemania

7211 Zimmern o/Rottweil	Weber J., K. G. Tannstr. 6	(0741) 87 71	
-------------------------	--------------------------------------	--------------	--

CADRANS PIERRE VÉRITABLE

Genuine Stone Dials - Zifferblätter aus echten Steinen - Esferas de piedra

1200 Genève	Stern Frères SA, quai des Saules 3, Jonction	(022) 21 23 55	
2542 Pieterlen	F. Haas, Kürzeweg 14	(032) 87 28 60	

CADRANS PLASTIQUE

Plastic Dials - Kunststoffzifferblätter - Esferas plástica

2500 Bienne (BE)	Métallique SA, rue de l'Hôpital 20	(032) 22 03 22	
------------------	--	----------------	--

KONTAKTE

durch



der einzigen offiziellen Fachzeitschrift
für die Uhren- und Schmuckwirtschaft Österreichs

Kein anderes Medium erreicht
diese wichtige Zielgruppe ohne Streuverlust

Auch das österreichische Hochzeitsbuch hat
bereits Verkehrswert und ist Medium Nr. 1
für junge Leute

ÖSTERREICHISCHER WIRTSCHAFTSVERLAG

Druck- und Verlagsgesellschaft m. b. H.

Nikolsdorfer Gasse 7 - 11, 1050 Wien

Tel. 0222 / 573585 Klappe 00 oder 13

Caissons lumineux publicitaires

Leuchtkasten für Werbung - Advertising lights

1800 Vevey (VD) Luxar SA, avenue de Savoie 16 (021) 51 74 66 Annonce
page

Cales-étalons

Gauge-block - Parallel-Endmass - Cuna-patrón

2400 Locle, Le (NE) Cary-Jauges, rue de la Concorde 31 (039) 31 27 77 100

Calibristes

Etudes et construction de calibres - Calibre Design

Kaliber-Konstruktionsbüros - Calibres (estudio y fabricación)

2300 Chaux-de-Fonds, Robert Henri, Paix 107. (039) 23 22 33 128
La (NE)

Calottes d'emballages

Packing-Kits - Werkdosen

Cajas para guardar las máquinas de reloj

2300 Chaux-de-Fonds, Inca SA Plastic, place du Tricentenaire 1 . . (039) 26 72 72 22
La (NE)

1200 Genève Marchand R. & C^{ie} SA, rue du Stand 40 . . . (022) 24 52 13

2543 Longeau (BE) Renfer Johann GmbH (065) 8 01 27

2720 Tramelan (JB) Rossel Roland, succ. de Rossel Gédéon V^{ie} . (032) 97 42 25 112

Cames

Cams - Kurvenscheiben - Excéntricas

2035 Corcelles (NE) Billeter SA, Courtils 1 (038) 31 27 27 6

Canons pour machines à décoller

Bushes for automatic screw machines

Hülsen für Fassondreherei Maschinen

Cañones para tornos de piezas pequeñas

2500 Bienne (BE) Stamarit SA, Johann-Renfer-Strasse 10 (fixes
et réglables en métal dur) (032) 41 17 92

2738 Court (JB) Kohler Robert (032) 92 92 60

Meister Serge SA 92 90 79

2400 Locle, Le (NE) Dixi SA, Usine N° 4, avenue du Technicum 37
(en métal dur) (039) 31 45 21 120

2740 Moutier (JB) Dunner Walter SA, chemin du Tunnel 8 . . . (032) 93 11 52

2520 Neuveville, La (BE) Capsa, Piquerez Camille SA, (pour automates
Escomatic) (038) 51 32 32 90

CANONS LAITON TAILLÉ

Cut Brass Olive-Pipes - Stelhülsen (Messing) - Cañones (latón) tallados

2735 Bévilard (JB) Charpiloz René & Fils (032) 92 18 76

2738 Court (JB) Lauber & C^{ie} (032) 92 90 04

Lauber F. & Fils 92 92 44 76

2605 Sonceboz (JB) Monnin Frères Sàrl (032) 97 10 77

CANONS EN MÉTAL DUR - Hartmetall - Führungsbüchsen

2500 Bienne (BE) Diametal SA, route de Soleure 136. (032) 41 39 71

2300 Chaux-de-Fonds, Robert Henri, rue de la Paix 107 (039) 23 22 33 128
La (NE)

1522 Lucens (VD) Reymond & C^{ie} SA (fixes et réglables) (021) 95 82 91 102

2542 Pieterlen (BE) Vogel, les fils d'Antoine SA (032) 87 11 44

CANONS DE PRÉCISION

2400 Locle, Le (NE) Egger Edmond SA, rue Girardet 10 (039) 31 19 38

Cartonnages

Cardboard boxes - Kartonnagen - Cajas de cartón

1700 Fribourg Cafag SA (037) 22 47 15

L'Industrielle SA, route des Arsenaux 22 40 45

3177 Laupen (BE) Ruprecht AG (031) 69 72 37

2560 Nidau (BE) Brühlmann & C^{ie}, Schützenmattweg (032) 25 47 25

2610 Saint-Imier (JB) Kunz Ernest, rue de la Chapelle 2 (039) 41 21 52

2556 Scheuren (BE) Glanzmann K. (caisses) (032) 55 23 43

4500 Soleure Cartonnagenfabrik Solothurn AG, Segetzstra.22 (065) 22 37 86

Einsetzen
Blankhärten
Anlassen
Glühen
Vernickeln
Brünieren
von Massenartikeln

Spezialität:
Blankhärten
und Vernickeln
sämtlicher
Uhren-Fournituren
übernimmt laufend
bei kürzester Lieferfrist

Thermische Werkstätte

Walter Hertig GRENCHEN

Weinbergstrasse 24 ☎ (065) 8 61 82



FABRIQUE D'HORLOGERIE

Montres ancre et Roskopf en tout genre
et pour tous pays

Werner Triebold-Ris

2544 BETTLACH (SO)
Grenchenstrasse 35 — Tél. (065) 86757

Vieux-Moutier S.A.

1345 Le Lieu

(Vallée de Joux)

☎ (021) 85 12 44

Raquettes
Coquerets
Plaques
Porte-pitons mobiles

- ▶ Polissages: angles, surfaces
- ▶ Ressorts-régulateurs
- ▶ Spécialités: Tous genres de pièces acier
- ▶ Polissage et anglage de vis

DAVOINE - L'EUROPE HORLOGÈRE

est édité par **PUBLIPRESS SA BIENNE**

et imprimé par **TYPOFFSET LA CHAUX-DE-FONDS**

Cendres aurifères

			Announce	Page
4051 Basel	Cendres & Métaux SA, Barfüsserplatz 20 . . .	(061)	25 32 65	
3000 Berne	Cendres & Métaux SA, Speichergasse 5 . . .	(031)	22 33 42	
2500 Bienne (BE)	Cendres & Métaux SA, route de Boujean 122 .	(032)	41 51 51	
	Jeanmaire H. SA, chemin de la Paix 17 . . .		25 44 22	
2300 Chaux-de-Fonds, La (NE)	Métaux Précieux SA, c/o Société de Banque Suisse, avenue Léopold-Robert 10	(039)	21 11 75	
	Société d'Apprêtage d'Or SA, rue de la Loge 5 a		22 10 23	
1200 Genève	Métaux Précieux SA (succursale), boulevard du Théâtre 7	(022)	21 63 77	
2400 Locle, Le (NE)	Métaux Précieux SA, c/o Société de Banque Suisse	(039)	31 22 43	
2000 Neuchâtel	Métaux Précieux SA, avenue du Vignoble 2	(038)	25 72 31	
8000 Zurich	Cendres & Métaux SA, Rennweg 57	(01)	23 08 50	
8001 Zurich	Métaux Précieux SA (succursale), Löwenstr. 17		25 87 37	

Cercles

Casing-ring - Gehäusering - Aro de encajamiento

2300 Chaux-de-Fonds, La (NE)	Lamarche Albert, rue du Parc 29	(039)	22 31 74	104
	Matthey Albert V* & Fils, rue Jardinière 156 .		22 32 21	32
	Weber & C ^{ie} , Moulex, rue de la Paix 161 . . .		21 51 38	77

Chaînes et postes de montage

2500 Bienne	Girardier Marcel, Barques 7	(032)	23 68 06	
-------------	---------------------------------------	-------	----------	--

Chaînes transfert

Chain transfer systems - Transferstrasse - Cadenas de traslado

4512 Bellach (SO)	Lanco Economic	(065)	38 37 37	72
-------------------	--------------------------	-------	----------	----

Chaises d'ateliers et de bureaux

2034 Peseux (NE)	Safal, Crosa Mario, rue de la Chapelle 26 . . .	(038)	31 13 72	
------------------	---	-------	----------	--

Chevilles de filetage

Treading-pin - Gewindeschneidenstift - Aterrajado-clavijas

2000 Neuchâtel	Chevillat R., successeur de H. Honegger, rue de la Côte 17	(038)	25 34 76	128
----------------	--	-------	----------	-----

Chiffres, heures, appliques pour cadrans de pendulettes

Dial ornaments - Zifferblatt-Verzierungen

Cifras y ornamentos para esferas de reloj de sobremesa

2300 Chaux-de-Fonds, La (NE)	Flückiger & Huguenin SA, rue de la Chapelle 6 a (pour montres et bracelets)	(039)	22 37 88	54
2016 Cortaillod (NE)	Lemrich André	(038)	42 11 50	
2000 Neuchâtel	Huguenin-Sandoz SA, Plan 3	(038)	25 24 75	88
2732 Reconvilier (JB)	Pointet Ch*	(032)	91 20 84	
2605 Sonceboz (JB)	Monnin Frères Sàrl, (appliques décollées pour cadrans de montres)	(032)	97 10 77	

Chromages

Chroming - Chromierung - Cromado

2555 Aegerten (BE)	Gehri Herbert, Schwadernastrasse 29	(032)	7 42 29	
2500 Bienne (BE)	Estoppey-Addor & C ^{ie} , rue Wasen 32 (Hardalloy)	(032)	41 52 92	
2300 Chaux-de-Fonds, La (NE)	Ginestoux & Ducommun, Xelor, rue du Ravin 11	(039)	23 53 46	
2016 Cortaillod	Carrera M., rue de la Fin 14	(038)	42 15 24	
4707 Deitingen (SO)	Neuhaus SA	(065)	44 26 86	
5312 Döttingen (AG)	Franz Knecht AG, Chunten 855	(056)	45 17 48	
1200 Genève	Tettamanti Joseph, r. de la Tannerie 3, Carouge	(022)	42 06 66	
2540 Granges (SO)	Arn Otto, route de Soleure 81	(065)	8 59 05	
	Studer F.		8 58 72	
1052 Mont-sur-Lausanne (VD)	Wider SA, route de Cugy	(021)	33 34 11	
2900 Porrentruy (JB)	Bonvallat Joseph	(066)	66 24 31	
1400 Yverdon (VD)	Wegmüller E., rue des Tuilleries 6	(024)	24 40 60	

Geiser + Widmer

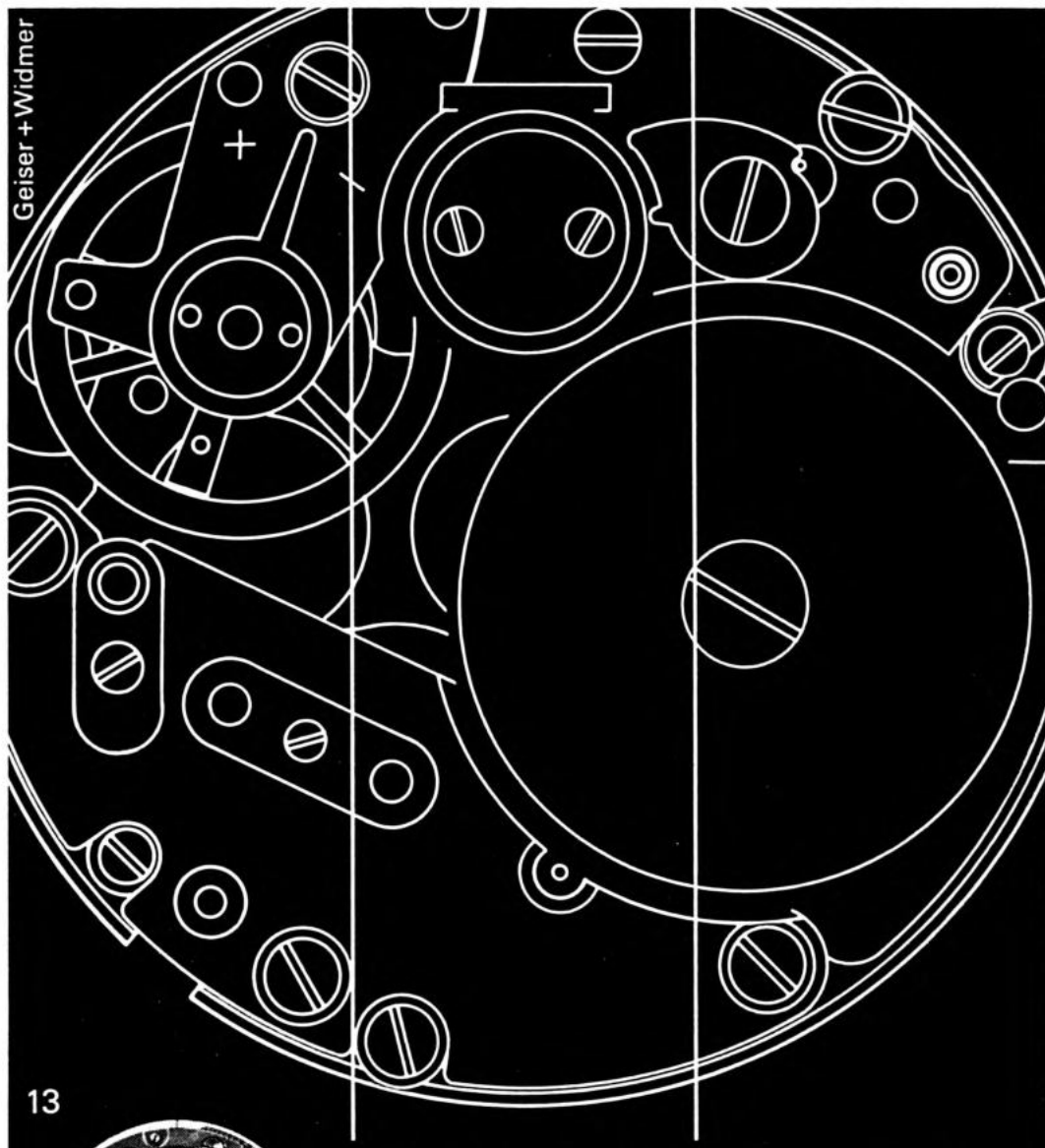

13



Ebauches Roskopf et
Ancre à goupilles
5 1/4''' à 21'''
Spécialité:
calibre automatique
avec roulement
à billes

brac

Brac SA
4226 Breitenbach
Tél. 061 - 80 13 11

Clés

Keys - Schlüssel - Llaves

CLÉS UNIVERSELLES POUR OUVRIR LES BOITES ÉTANCHES

Universal Keys for Opening waterproof Cases

Universal-Schlüssel zum Öffnen wasserdichter Gehäuse

Llaves universales para abrir cajas impermeables

			Announce page
2500 Bienne (BE)	Fimecor SA, rue Oppliger 19	(032) 41 43 22	
2035 Corcelles (NE)	Schneider & C ^{ie}	(038) 31 11 76	
2540 Granges (SO)	Schmitz Frères & Co SA	(065) 8 51 01	
1000 Lausanne (VD)	Golay-Buchel & Co SA, Malley	(021) 24 85 71	66
2400 Locle, Le (NE)	Bergeon & Co, avenue du Technicum 11	(039) 31 48 32	26

CLÉS DE MONTRES, PENDULES, RÉVEILS

Keys for Watches, etc. - Schlüssel für Uhren usw.

Llaves para relojes y despertadores, etc.

2400 Locle, Le (NE)	Bergeon & C ^{ie} , avenue du Technicum 11	(039) 31 48 32	26
6900 Lugano (TI)	Koch & Co, via Cattori 9 A	(091) 54 14 29	

Clinquants pour canons de minuterie et réglage

Foil-washers - Spreizfedern

Arandelas para cañones de minutería y reglaje

2035 Corcelles (NE)	Schneider & Co	(038) 31 11 76	
1008 Prilly (VD)	Baur Pierre - Fontax, chemin Fontadel 33	(021) 25 84 83	36

Comparateurs à cadrans

Dial indicators - Messuhren - Comparadoras con esfera

3000 Berne	Stoppani AG, Könizstrasse 29	(031) 45 20 61	
2500 Bienne (BE)	Wyss René, Bözingenstrasse 146	(032) 41 59 12	118
1200 Genève	Compac, Häberlin-Maurer J., avenue Balxert, Châtelaine	(022) 96 21 11	
2540 Granges (SO)	PAG, Präzisions-Apparatebau Grenchen, A. Flury AG	(065) 8 50 26	
2400 Locle, Le (NE)	Cary, Concorde 31	(039) 31 27 77	100
1020 Renens (VD)	Tesa SA	(021) 24 97 63	

Comparateurs (palpeurs et touches pour)

1348 Le Brassus	Piguet Frères SA	(021) 85 56 09	114
-----------------	----------------------------	----------------	-----

Comparateurs pneumatiques

Pneumatic dial gauges - Pneumatische Messuhren

Comparadores neumáticos

1200 Genève	Marchand R. & C ^{ie} SA, rue du Stand 40	(022) 24 52 13	
-------------	---	----------------	--

Concentrations horlogères

Watch industry mergers - Zusammenschlüsse der Uhrenindustrie

Concentraciones relojerías

Nous invitons le lecteur à se reporter à la page 236.

Contacts (métaux précieux et tungstène)

2300 Chaux-de-Fonds La (NE)	Hochreutiner et Robert SA, rue de la Serre 40	(039) 23 10 74	10
--------------------------------	---	----------------	----

GOLAY- BUHEL GB & CIE SA

Grand-Pré 3-5
1000 LAUSANNE 16
Tél. 021 / 24 85 71
Télex 24 834

DÉPARTEMENT BIJOUTERIE :

- Diamants
- Pierres précieuses
- Pierres fines
- Pierres synthétiques
- Perles de culture
- Bijoux

DÉPARTEMENT HORLOGERIE :

- Fournitures d'horlogerie
- Fournitures industrielles
- Machines et outillage pour l'horlogerie, bijouterie-joaillerie

FAVORITE

DUMONT

a été
est
et sera

l'outil préféré par les bons horlogers

Exigez
de vos fournisseurs
la marque **DUMONT**
seule garante de
précision et bienfacture

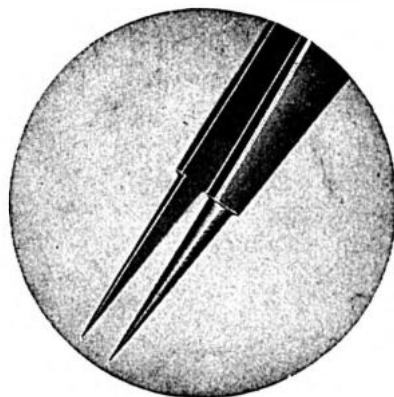

Brucelles N° 0 a

2901 MONTIGNEZ (JB)
☎ (066) 75 57 24 / 75 52 41

Correcteurs pour calibres électroniques

Corrector for electronics gauges - Korrektor für elektronische Lehre
Corrector para calibrador electrónico

		∅	Annonce page
1200 Genève	Boninchi SA, chemin de Maisonneuve 14 . . .	(022) 44 26 00	
2855 Glovelier (JB)	Pibor SA	(066) 56 78 65	42

Couronnes

Crowns - Kronen - Coronas

COURONNES DE REMONTOIRS

Winding Crowns - Aufzugskronen - Coronas de dar cuerda

4000 Bâle	Rhein Fils, Gerbergasse 14	(061) 25 48 24	50
2500 Biemme (BE)	Glatz Werner, route de Boujean 125	(032) 41 30 85	
2014 Bôle (NE)	Vachet Emile	(038) 41 29 44	
2300 Chaux-de-Fonds, La (NE)	Favre & C ^{ie} , succ. de Favre Georges, rue du Progrès 57	(039) 22 27 89	
1200 Genève	Boninchi SA, Châtelaine	(022) 33 38 70	
2855 Glovelier (JB)	Pibor SA	(066) 56 78 65	42
4438 Langenbruck (BL)	Schäublin Ch. SA	(062) 60 11 84	80
2400 Locle, Le (NE)	Bergeon & C ^{ie} , avenue du Technicum 11	(039) 31 48 32	26
2740 Moutier (JB)	Kohler Alfred SA	(032) 93 10 16	
2520 Neuveville, La (BE)	Capsa, Piquerez Camille SA	(038) 51 32 32	90
2900 Porrentruy (JB)	Rossé René, route d'Alle 32	(066) 66 12 14	
2042 Valangin (NE)	Touchon L. & C ^{ie}	(038) 36 15 66	136

France - Frankreich - Francia

F-25720 Beure	Simonin & C ^{ie} SA, boîte postale N° 3 (tous modèles)	(81) 87 61 08	68
F-25480 Miserey-Salines	Cheval Frères SA, Ecole	80 52 77	

COURONNES ANTIPOUSSIÈRE

Dustproof crowns - Staubdichte Kronen - Coronas antipolvo

2906 Chevenez	Onivia SA	(066) 76 65 26	
2855 Glovelier (JB)	Pibor SA	(066) 56 78 65	42
4438 Langenbruck (BL)	Schäublin Ch. SA	(062) 60 11 84	80

France - Frankreich - Francia

F-25480 Miserey-Salines	Cheval Frères SA, Ecole	80 52 77	
-------------------------	-----------------------------------	----------	--

COURONNES ÉTANCHES

Waterproof Watch-Crowns - Wasserdichte Uhren-Kronen - Coronas impermeables

4000 Bâle	Rhein Fils, Gerbergasse 14	(061) 25 48 24	50
2300 Chaux-de-Fonds, La (NE)	Emo SA, rue du 1 ^{er} -Août 41	(039) 23 40 07	
2906 Chevenez	Onivia SA	(066) 76 65 26	
2855 Glovelier (JB)	Pibor SA	(066) 56 78 65	42
2540 Granges (SO)	Schmid W. AG, Höhenweg 3	(065) 8 88 34	
4438 Langenbruck (BL)	Schäublin Ch. SA	(062) 60 11 84	80
2000 Neuchâtel	Robert SA, rue du Rocher 23	(038) 24 13 93	
2520 Neuveville, La (BE)	Capsa, Piquerez Camille SA	(038) 51 32 32	90
2900 Porrentruy (JB)	Rossé René, route d'Alle 32	(066) 66 12 14	
2720 Tramelan (JB)	Simon J. & E. & C ^{ie} , rue du Nord 35	(032) 97 46 53	

France - Frankreich - Francia

F-25720 Beure	Simonin & C ^{ie} SA, boîte postale N° 3	(81) 87 61 0874	
F-25480 Miserey-Salines	Cheval Frères SA, Ecole	80 52 77	

COURONNES ÉTANCHES, SANS MATIÈRE PLASTIQUE

Waterproof Crowns, sealed without plastic Gaskets
Undurchlässige Aufzugskronen, ohne Presstoffablichtung
Coronas estancas, sin materia plástica

4000 Bâle	Rhein Fils, Gerbergasse 14	(061) 25 48 24	50
-----------	--------------------------------------	----------------	----

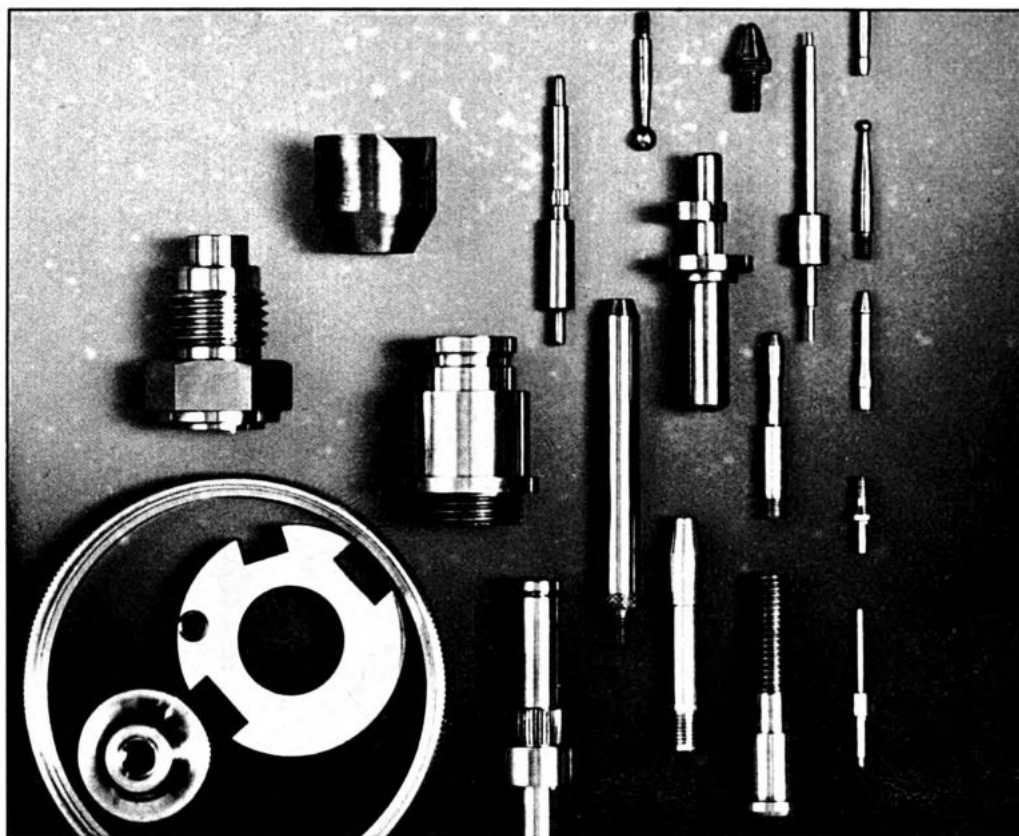

DECOBUL S.A.

**Fabrique de décolletage
et petite mécanique**

1630 BULLE (Fribourg)
☎ (029) 2 84 64

Décolletage

pour toute industrie
Capacité \varnothing 1-60 mm
Petite mécanique
Rectifiage
Découpage
Fraisage
Montage d'appareils

SIMONIN & Cie S.A.

Assortiments pour boîtes de montres:

Bélières - Pendants - Couronnes normales et à poussoir
Couronnes étanches acier et plaqué or - Poussoirs chrono

B. P. N° 3 - 25720 BEURE France

Tél. (81) 87 61 08

OLSEG S.A.

**Atelier d'olivage de pierres d'horlogerie
et industrielles**

Marcel Segard

Rue de la Serre 24
2300 La Chaux-de-Fonds
Téléphone (039) 23 45 89

OLSEG S.A.

Couronnes

Crowns - Kronen - Coronas

Announce
page

COURONNES DE TRAVAIL EN PLASTIQUE

Dummy Crowns plastic - Arbeitskronen aus Kunststoff
Coronas de trabajo, de materias plásticas

2906 Chevenez	Onivia SA	(066) 76 65 26	
2543 Lengnau (BE)	Renfer Johann GmbH	(065) 8 01 27	30/154/170
	Schacher Frères SA	8 44 21	

COURONNES A VIS POUR BOITES PLONGEURS

Screw-crowns for skin-divers' watches
Schraubenkronen für Tiefseeschwimmer Uhren
Coronas roscadas para relojes para pesca submarina

2855 Glovelier (JB)	Pibor SA	(066) 56 78 65	42
---------------------	--------------------	----------------	----

Creusets

Crucibles - Schmelztiegel - Crisoles

2300 Chaux-de-Fonds, La (NE)	Ancienne maison Sandoz Fils & Co SA, avenue Léopold-Robert 104-106	(039) 22 12 34	32
1200 Genève	Hochreutiner & Robert SA, rue Bertheliet 1	(022) 32 80 70	10
8001 Zürich	Hochreutiner & Robert SA, Schwanengasse 6	(01) 27 97 33	10

Cuivre et ses alliages

Copper - Kupfer - Cobre

3000 Berne	Metallverband AG, Kollerweg 32	(031) 44 32 51	
4500 Solothurn	Glucydur SA, Gibelinstrasse 13 (au beryllium)	(065) 23 28 21	

Curvimètres

Curvimeters - Kurvenmesser - Curvímetros

2000 Neuchâtel	Derby SA, case 1157	(038) 33 44 33	
2613 Villeret (JB)	Minerva SA	(039) 41 36 62	

Décalquage disques

Transfer disc - Stempeln Scheibe - Calco disco

2856 Boécourt (JB)	Montavon Rémy (en tous genres)	(066) 56 72 73	
2540 Granges (SO)	Discostar, A. Blandino, Rainstrasse 20.	(065) 8 33 13	

Déchets de coton de nettoyage et chiffons

Cotton Wastes and rags for cleaning - Putzfäden und Putzlappen
Desperdicios de algodón y trapos para limpieza

5034 Suhr (AG)	Schmid Frédéric & C ^{ie} SA	(064) 31 45 31	
----------------	--	----------------	--

Déchets d'or et d'argent

Gold and silver waste (filing and clippings)
Gold- und Silber-Abfälle - Residuos de oro y plata

4051 Bâle	Cendres & Métaux SA, Barfüsserplatz 20	(061) 25 32 65	
3011 Berne	Cendres & Métaux SA, Speichergasse 5	(031) 22 33 42	
2500 Bienne (BE)	Cendres & Métaux SA, route de Boujean 122	(032) 41 51 51	
	Jeanmaire H. SA, chemin de la Paix 17	25 44 22	
	Usine Genevoise de Dégrossissage d'Or et d'Argent, promenade de la Suze 16	22 48 60	
2300 Chaux-de-Fonds, La (NE)	Hochreutiner & Robert SA, rue de la Serre 40	(039) 23 10 74	10
	Métaux Précieux SA, c/o Société de Banque Suisse, avenue Léopold-Robert 10	21 11 75	
	Société d'Apprêtage d'Or SA, rue de la Loge 5a	22 10 23	
	Union de Banques Suisses, avenue Léopold-Robert 50	23 67 55	
	Usine Genevoise de Dégrossissage d'Or et d'Argent, avenue Léopold-Robert 114	23 10 47	
1200 Genève	Hochreutiner & Robert SA, rue Bertheliet 1	(022) 32 80 70	
	Métaux Précieux SA, succ., bd du Théâtre 7	21 63 77	
2400 Locle, Le (NE)	Métaux Précieux SA, c/o Société de Banque Suisse	(039) 31 22 43	
2000 Neuchâtel 9	Métaux Précieux SA, avenue du Vignoble 2	(038) 25 72 31	
8000 Zurich	Cendres & Métaux SA, Rennweg 57	(01) 23 08 50	
	Hochreutiner & Robert SA, Schwanengasse 6	27 97 33	10
	Métaux Précieux SA (succ.), Löwenstrasse 17	25 87 37	

70^e ANNÉE

ANNUAIRE PARIS - BIJOUX

TOUTES LES ADRESSES

(Fabricants, grossistes, artisans, détaillants)

**DE L'HORLOGERIE - BIJOUTERIE
JOAILLERIE - ORFÈVRE
DIAMANTS ET PERLES**

PARIS, DÉPARTEMENTS
SUISSE (en partie)

DANS UN

SEUL VOLUME DE 2000 PAGES

L'ANNUAIRE CORPORATIF FRANÇAIS
BÉNÉFICIAIRE DU

PLUS FORT TIRAGE

Prix: Francs suisses 20.—

Adresser le montant par chèque bancaire ou par chèque postal
(Compte de chèques postaux: Paris 52 91)

**RENSEIGNEMENTS COMMERCIAUX
ET CONTENTIEUX
À L'INTÉRIEUR DE LA CORPORATION**

Décolletages

Screw Cutting and Turned Parts - Decolletage (Fassondreherei)

Perfilación

φ Annonce
page

3296 Arch (BE)	Flückiger H., Römerweg 8	(065)	9 34 87	
	Häni & Co, Dorfstrasse 45	(065)	9 32 18	
	Häni-Sauser Erwin		9 31 61	
	Schaub & Schlup, Grenchenstrasse 65		9 36 50	
1451 Auberson, L' (VD)	Gilpa SA, rue du Crêt	(024)	61 39 36	
4000 Bâle	Flury Paul, Décolletage AG, Bläsiring 86	(061)	33 34 74	
	Rivis AG, Reinacherstr. 30		34 92 42	
	Senss Paul AG, Amerbachstrasse 53		32 04 25	
2854 Bassecourt (JB)	Kundert Marcel, rue de l'Abbaye 22	(066)	56 61 12	
4512 Bellach (SO)	Dietrich Hans, Unter-Gärisch 66	(065)	38 17 74	
	Flury Willy		38 20 96	
2741 Belprahon (JB)	Despa SA	(032)	93 37 17	
2544 Bettlach (SO)	Aebi Walter & Co, Nima	(065)	8 56 74	
	Mathys Robert		8 35 91	
2735 Bévillard (JB)	Broquet André, Champ de Chin	(032)	92 13 65	
	Charpillot A. & C ^{ie} , Fabrique Hélios		92 10 12	
	Charpillot M., adm., Astra		92 14 24	30
	Mathys-Gasser M ^{me}		92 17 60	
4562 Biberist (SO)	Fürholz A. & M.	(065)	32 37 48	
2500 Bienne (BE)	Jeanneret Maurice, rue des Diamants 9	(032)	23 36 61	
	Poma Ariste, rue F.-Oppliger 5		41 57 45	
	Walliser Jean Fils, route de Mâche 117f		41 63 81	
	Wyss André, route de Boujean 42		41 14 34	
2336 Bois, Les (JB)	Beumann SA	(039)	61 14 24/25	18
2901 Bressaucourt (JB)	Nobs Heinz	(066)	66 31 88	
4636 Buckten (BL)	Bader & Heid	(062)	69 12 46	76
1630 Bulle (FR)	Décobul SA, chemin des Bouleyres 48	(029)	2 84 64	68
	Mivelaz Frères, Décolletage SA, rue de la Lécheretta 9		2 93 94	
1411 Champagne (VD)	Nicolet René, Bas-de-Champagne	(024)	76 16 60	
2300 Chaux-de-Fonds, La (NE)	Egger Walther, rue des Combettes 6	(039)	23 41 45	
	Koller Pierre, rue du Ravin 13		23 64 07	
	Magister Sàrl, avenue Léopold-Robert 38		23 82 33	
	Matthey Albert V ^{re} & Fils, rue Jardinière 156		22 32 21	32
	Mutti Marcel, Charrière 3		23 62 21	
2906 Chevenez (JB)	Onivia SA	(066)	76 65 26	
2054 Chézard (NE)	Orca SA	(038)	53 26 67	84
2025 Chez-le-Bart (NE)	Lauener & Co	(038)	55 24 24	98
	Monka Rolf, La Ruelle		55 10 57	
	Tschamper Ed.		55 12 42	
2612 Cormoret (JB)	Germann André SA, Les Nioles	(039)	44 16 55	
	Technos SA		44 15 15	
2764 Courrendlin (JB)	Cortat H. & C ^{ie} , route de Châtillon	(066)	35 54 61	
2822 Courroux (JB)	Ecabert André	(066)	22 13 37	
2738 Court (JB)	Abegg SA	(032)	92 90 44	
	Capt M., fils		92 90 86	
	Dauwalder & Co		92 90 65	
	Frei André		92 91 89	
	Frei, Les Fils d'Henri SA		92 93 66	74
	Frei Martial & Co		92 94 48	
	Frey Marcel SA		92 90 08	74
	Girod Henri SA		92 92 51	
	Hirschi-Probst & C ^{ie}		92 90 88	
	Howald Clément & Fils		92 92 50	
	Kobel Roger		92 91 79	
	Lauber & C ^{ie}		92 90 04	
	Lauber F. & Fils		92 92 44	76
	Loetscher, Les Fils d'Adolphe		92 90 54	
	Loetscher Germain SA		92 90 89	
	Maeder Eric, rue des Gorges 31		92 91 29	
	Marchand Francis, Fabrique Ultra		92 90 09	
	Marchand Frères, « Diana »		92 90 46	
	Marchand Georges, Florian Marchand succ.		92 91 33	
	Meister Ad. Fils		92 90 72	
	Moser Willy, rue du Moulin 10		92 92 02	
	Rossé & Affolter SA, Fabrique L'Essor		92 93 12	
	Schneeberger Francis		92 90 02	74
	Voutat Deny, Quartier-du-Moulin 10		92 94 71	
	Zehnder Marcel		92 91 14	

Sadem

Société anonyme d'électrochimie et d'électrometallurgie

1784 COURTEPIN / Fribourg (Suisse)

Pierres scientifiques brutes pour tous usages
Monocristaux synthétiques
Laser
Céramique fine

☎ (037) 34 15 45



Ogival

Fabrique d'horlogerie

Ormes 22 / Crêtets 81

La Chaux-de-Fonds

☎ (039) 23 24 31

Ketterer & Co

8401 WINTERTHUR Telex 76 298
Tellstrasse 16 ☎ 052 / 23 96 26

Meules SLIP-NAXOS
Meules diamantées
Disques à polir en feutre FELTRA et SKF
Pâtes diamantées
Compositions à polir LEAROK
Diamants industriels

Tony Vaurillon S.A.

Mécanique horlogère

Verres de montres

1211 GENÈVE 11

19, Coulouvrenière
Tél. 022 29 76 55

Machines automatiques pour la fabrication du verre de montre

en cristal — saphir — plastique

LE GROUPE DIVERSIFICATION SSIH

SOCIÉTÉ SUISSE POUR L'INDUSTRIE HORLOGÈRE

Vous propose ses appareils pour la rationalisation et l'automatisation de la fabrication horlogère :

- chaînes transfert pour assemblage
- machines à table rotative
- postes de travail automatisés
- tournevis électroniques
- appareils de haute précision pour le contrôle de la marche des montres mécaniques et électroniques (sonores et quartz)
- lasers industriels pour soudage, perçage et micro-usinage

Pour la mesure des temps :

- appareils électroniques pour application industrielle
- appareils pour le chronométrage sportif
- systèmes de distribution horaire



SSIH Management Services S.A.
Rue Centrale 63
2501 Bienne
Tél. : 032/22 96 11
Télex : 34 448

Décolletages

Screw Cutting and Turned Parts - Decolletage (Fassondreherei) Perfilación

		∅	Annonce page
2608 Courtelary (JB)	Jeanguenin Henri	usine: (039) 44 13 52 domicile: 44 15 40	
2746 Crémises (JB)	Châtelain Serge	(032) 93 99 79	
2800 Delémont (JB)	Rais Pierre, Jardin sur le Borbet 5	(066) 22 15 46	
	Schwab Louis SA, Swiza	21 12 41	
2802 Develier (JB)	Alectro SA, Communance 245	(066) 22 37 51	
	Scheurer Laurent, Bas-du-Village 7	22 39 10	
8157 Dielsdorf (ZH)	Traub AG, Maschinenfabrik	(01) 94 15 55	
2056 Dombresson (NE)	Axhor SA	(038) 53 11 81	18
	Jeanneret Francis, Crêts 13	53 33 28	
2741 Eschert (JB)	Axa SA	(032) 93 15 04	
	Cerf André	93 46 91	
	Leuenberger Gilbert SA	93 27 54	
2533 Evillard (JB)	Konrad & C ^{ie} , chemin du Crêt 3	(032) 22 19 13	74
2333 Ferrière, La (BE)	Clément Jean-Pierre	(039) 61 16 21	
2052 Fontainemelon (NE)	Kocherhans Charles, Pierre Kocherhans succ.	(038) 53 34 34	
4460 Gelterkinden (BL)	Bieli Walter, Krummackerweg 5	(061) 99 13 13	
1200 Genève	Sam SA, Acacias, rue des Usines 26	(022) 42 31 44	
2206 Geneveys-sur-Coffrane, Les (NE)	Streit F.	(038) 57 12 27	
2855 Glovelier (JB)	Pibor SA	(066) 56 78 65	42
2023 Gorgier (NE)	Nicolier J., succ. de Lambert & C ^{ie}	(038) 55 18 44	84
2540 Grenchen (SO)	Brotschi Frères & Co SA	(065) 8 22 55	
	Décolletages SA	8 90 51	
	Herdener S.	8 56 12	
	Hugi SA	8 55 70	
	Kurth Roger, Rebgasse 38	8 51 12	
	Rodania AG, Riedernstr. 8	8 61 45	
	Rüefli M., Grubenweg 15.	8 62 32	
	Sägesser Paul, Dählenstrasse 33-35	8 67 32	
	Sieber & Löffel AG	8 60 03	
	Visag SA	8 51 67	
	Wälti, Haidegger & Co, Bielstrasse 86	8 31 92	
3527 Heimberg (BE)	Derap SA, c/o Trimex AG, Schulgässli 13.	(033) 37 13 69	
4718 Holderbank (SO)	Tschan, Gebr., Schattenberg 30	(062) 60 12 38	
4511 Hubersdorf (SO)	Schwägli Lucien & C ^{ie} , Schachenmühle 13a	(065) 71 19 14	
3425 Koppigen (BE)	Mathys & Kumpli	(034) 53 16 65	
2525 Landeron, Le (NE)	Ramseyer & C ^{ie} SA (∅ 3 à 60 mm)	(038) 51 31 33	
4513 Langendorf (SO)	Langendorf Watch & Co	(065) 22 55 22	72
2543 Lengnau (BE)	Burkhard Edouard, Oelestrasse 8	(065) 8 19 59	
	Moser & Coronetti, Weidenweg 2	8 88 68	6
	Spahr Gebr.	8 03 27	
3298 Leuzingen (BE)	Affolter Sàrl	(065) 9 32 06	
	Fassona SA	9 32 20	
	Fuhrer & Co	9 35 08	
	Horap Sàrl	9 35 15	
	Schwab & Co	9 35 58	
4410 Liestal (BL)	Lohner A. SA, Sigmundstr. 1	(061) 91 30 11	
1345 Lieu, Le (VD)	Aubert & Buffat SA	(021) 85 11 60	
2400 Locle, Le (NE)	Dixi SA, Usine 3 «Cylindre», avenue du Technicum 42.	(039) 31 35 41	120
	Dixi SA, Usine 1, Côte 35	31 45 21	120
	Liengme SA, La Claire 8	31 36 16	
4573 Lohn (SO)	Bärtschi K.	(065) 47 16 15	
4514 Lommiswil (SO)	Flury & Bernhard, Selzacherstrasse	(065) 61 16 94	
2732 Loveresse (JB)	Boillat Décolletage SA	(032) 91 41 21	
3298 Lüsslingen (SO)	Aeschlimann SA	(065) 23 38 33	
	Kohler Willy	22 77 39	
4708 Luterbach (SO)	Flury Konrad	(065) 42 24 49	
2735 Malleray (JB)	Affolter Camille & C ^{ie}	(032) 92 16 43	
	Affolter, Les Fils de Louis	92 17 45	
	Burgunder Denis	92 19 83	
	Charpilloz Léon SA	92 10 26	
	Ilva, E. Courvoisier	92 17 18	
	Fritschi Frères SA	92 17 34	
	Fritschi Marc SA, Grand-Rue 78.	92 18 85	
	Graf Frères	92 18 16	
2380 Morat (FR)	Duffa, R. Affolter & W. Kunz, Ryfstrasse	(037) 71 10 22	

**DÉCOLLETAGES
TAILLAGES
EN TOUS GENRES**

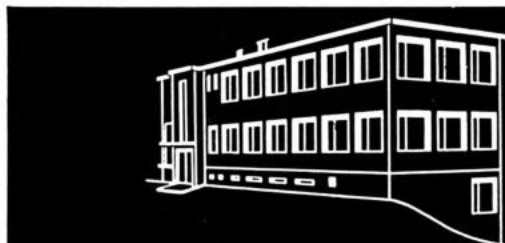
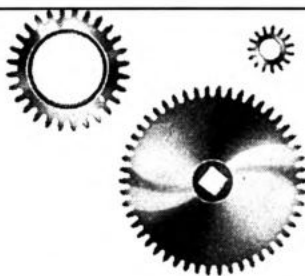

LES FILS DE HENRI FREI SA 2738 COURT (SUISSE) TÉL. 032/929366

FABRIQUE DE DÉCOLLETAGES



KONRAD & Cie

2533 ÉVILARD S/BIENNE (SUISSE)
TÉL. (032) 22 19 13 TÉLEX 34 749 KEV CH

Décolletages en tout genre pour l'horlogerie et l'appareillage.

Spécialités: pièces de petites dimensions et de haute précision. \varnothing jusqu'à 5 mm.

Roulage et fraisage sur décolleteuse.

*Fassondrehteile aller Art für Uhren und Apparatebau.
Spezialitäten: Hochpräzisions-Kleinstteile, \varnothing bis 5 mm.
Rollieren und Fräsen auf Drehautomaten.*

Screw-machined parts of all types for watch & clock and apparatus manufacturing.

Special line: high-precision processed small-size parts. \varnothing up to 5 mm., burnishing and milling on screw machines.

Parce que rien n'est définitivement acquis

davoine
l'Europe
horlogère

est un support idéal pour marquer
votre présence

FABRIQUE DE DÉCOLLETAGES

Francis Schneeberger

COURT (Jura bernois) \varnothing (032) 92 90 02

Spécialités:

Décolletages en tous genres,
du plus petit diamètre à 20 mm.



Nos spécialités:

Arbres de barillets p. 17

Décolletages soignés
jusqu'à 10 mm. p. 77

Tiges de remontoirs p. 243

Décolletages

Screw Cutting and Turned Parts - Decolletage (Fassondreherei) Perfilación

		φ	Annonce page
2740 Moutier (JB)	Bärtschi Jean, atelier de décolletage	(032)	93 41 06
	Bergonzo Charles SA, Beausite 3		93 25 55
	Berret André		93 12 04
	Burri SA		93 29 21
	Germann Marcel, rue de l'Ecluse 1a		93 23 28
	Imhof Michel, Foule 15 (téléx 34 604)		93 31 04
	Kohler Alfred SA		93 10 16
	Konrad Hermann SA		93 18 70
	Lemo SA, ch. Coteau 30		93 22 76
	Monnier Georges, rue de la Piscine 9		93 24 19
	Rougemont Robert SA, chemin des Sources 7		93 41 41
	Sollberger H. & Fils		93 15 21
	Spozio André & Fils		93 12 06
	Spozio Ariste, V**		93 11 70
	Spozio Jean-Marie, rue Neuve 17		93 11 40
Stalder Daniel, Petite-Fin 6		93 29 91	
Winkler Frères SA, rue des Gorges 16		93 18 82	
3298 Nennigkofen (SO)	Schraubenfabrik AG	(065)	22 83 22
2520 Neuveville, La (BE)	Capsa, Camille Piquerez SA	(038)	51 32 32
	Charpilloz Raymond		51 24 43
2560 Nidau (BE)	Thommen Max, Schützenmattweg 4	(032)	25 30 10
4435 Niederdorf (BL)	Degen & Co, AG, Guttweg	(061)	97 82 82
	Plattner R., Arboldswilerstrasse 3		97 04 72
	Schmutz Frères SA		97 00 77
	Schneider SA, Hauptstr. 13		97 01 10
	Schneto SA		97 02 41
	Waldner Kurt, Haldenweg 6		97 03 49
2725 Noirmont, Le (JB)	Barth Jean & Fils	(039)	53 14 10
4436 Oberdorf (BL)	Heggendorf-Biedert SA., Hauptstr. 6	(061)	97 06 31
	Schneider-Hegi M., AG, Hauptstrasse		97 81 81
	Stephani Gebr. AG, Breitenweg 3		97 01 12
4702 Oensingen (SO)	Baumgartner Max AG, Kirchgasse 105	(062)	76 11 87
	Krattiger Ad. SA		76 11 05
2552 Orpund (BE)	Sigrist Paul, Hauptstrasse 128	(032)	55 19 73
2534 Orvin (JB)	Léchet Erwin	(032)	58 17 27
	Léchet Fernand		58 13 31
2741 Perrefitte (JB)	Cuenin Ernest	(032)	93 21 17
	Mérillat Victor		93 27 28
2034 Peseux (NE)	Adax, ateliers de décolletage, r. d. Meuniers 2	(038)	31 11 20
2749 Pontenet (JB)	Tana SA	(032)	92 12 66
2900 Porrentruy (JB)	Fabrique Rogi, Giavarini Robert.	(066)	66 22 34
2732 Reconvilier (JB)	Bassin William	(032)	91 12 44
	Bueche André		91 27 75
	Bueche Roger, route de Saules 33		91 31 93
	Hostettmann & Bassin		91 11 60
	Pierval SA, rue du Moulin 23		91 31 56
	Thomet Serge, rue des Prés 19		91 33 18
	4153 Reinach (BL)	Citovis, A. Hirt, Baslerstrasse 26	(061)
4497 Rünenberg (BL)	Buser Paul, Hauptstr. 9	(061)	99 25 05
3295 Rütli b. Büren (BE)	Bivia AG, Erlenhof	(032)	81 26 66
4522 Rüttenen (SO)	Pfister-Stampfli M., Verenastrasse 289	(065)	22 96 34
2024 Saint-Aubin (NE)	Flury Max	(038)	55 13 84
	Wermeille & Co SA		55 25 25
1450 Sainte-Croix (VD)	Badertscher E., Progrès 20	(024)	61 28 75
	Lador SA		61 26 91
	Margot Albert, rue des Arts 15		61 23 94
	Maulaz Jean		61 30 84
	Victoria SA		61 22 72
2610 Saint-Imier (JB)	Dubois Paul SA	(039)	41 27 82
	Lehmann Ernest, rue de l'Envers 18b		41 35 19
1890 Saint-Maurice	Décolletage SA, En Pré	(025)	3 73 73
2545 Selzach (SO)	Brotschi Aug. & Co	(065)	61 15 65
	Glatzfelder Th., Inter. Grabmatt		61 19 21
	Halbenleib & Co		61 11 52
	Stähli & Co		61 12 21
	4500 Soleure	Bläsi AG, Dammstrasse 21	(065)
	Jovis AG, Krummturmstrasse 11		22 38 28
	Sauser SA		22 12 21
	Weber & Schindler SA, Weissensteinstrasse 93		22 26 36
2605 Sonceboz (JB)	Monnin Frères Sàrl	(032)	97 10 77
2749 Sorvilier (JB)	Gerber, Les Fils de Charles	(032)	92 17 93
	Germiquet, Henri		92 16 04
	Zurbuchen & C', Décolletages		92 22 28
4553 Subingen (SO)	Leimer Louis, Derendingenstrasse 29	(065)	44 23 53
2572 Sutz-Lattrigen (BE)	Schumacher Jean & Fils	(032)	7 11 66

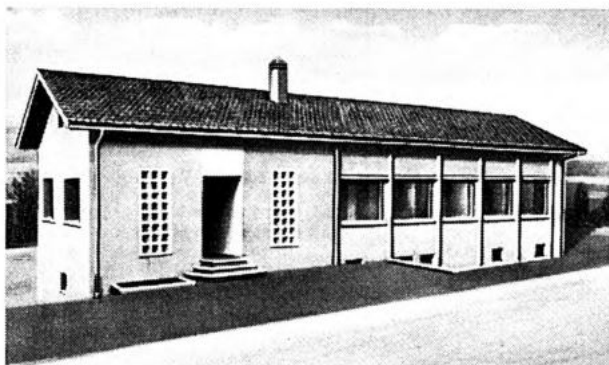

F. Lauber & Fils Court (J.B.)

☎ (032) 92 92 44

Décolletages de précision pour toutes industries

CHARLES GORGÉ S.A.

Condémines 10, 2740 MOUTIER (Suisse)

☎ (032) 93 18 96

Télégr.: Compteurs-Moutier

Maison fondée en 1918

Télex 34 896



Fabrication de
PORTE-ÉCHAPPEMENTS
ancr, Roskopf
(60 calibres différents) pour :

compteurs électriques,
compteurs à gaz, montres de
contrôle, pendulettes et autres
mouvements d'horlogerie de
grande précision

Fabrication de MOUVEMENTS
DE MANOMÈTRES

Exportation dans tous les pays

Bader + Heid 4636 Buckten

Tél. 062/69 12 46 Suisse Bâle-Campagne

Décolletages de précision

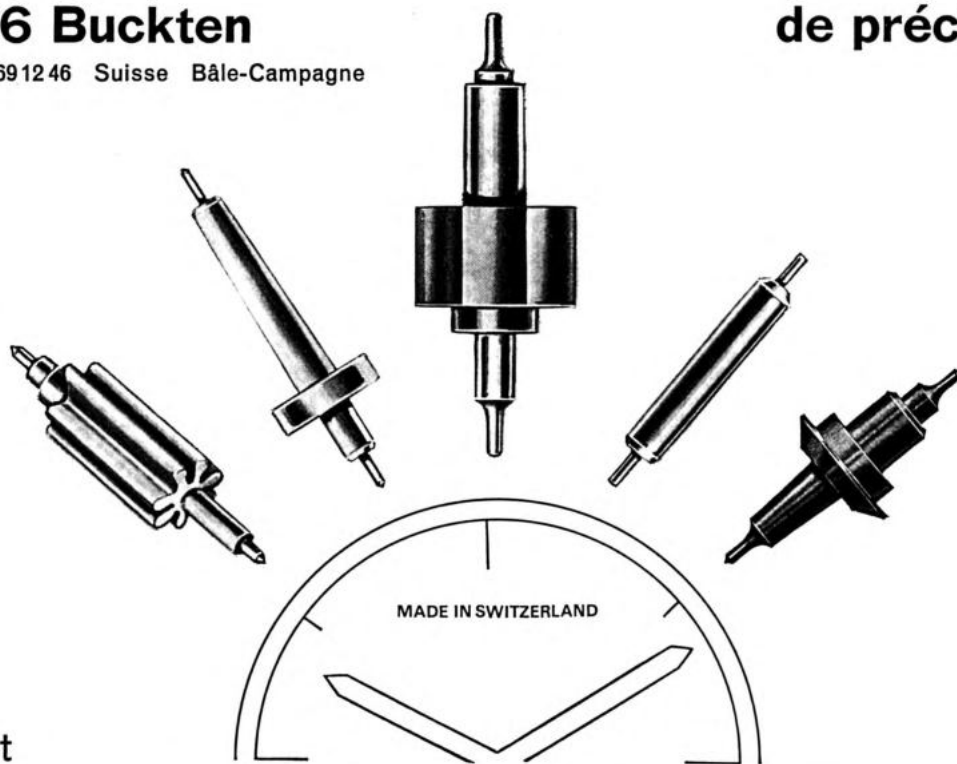

Export

b+h

Décolletages

Screw Cutting and Turned Parts - Decolletage (Fassondreherei)

Perfilación		φ	Annonce page
2575 Täuffelen (BE)	Laubscher Frères & C ^{ie} SA	(032) 86 17 71	98
2720 Tramelan (JB)	Bouchonex SA	(032) 97 44 35	
3367 Thöringen (BE)	Moser-Ingold W.	(063) 5 46 46	
3427 Utzenstorf (BE)	Nydegger Max, Rötiweg	(065) 4 48 70	
2042 Valangin (NE)	Touchon L. & C ^{ie}	(038) 36 15 66	136
1349 Vaulion (VD)	Müller R.	(021) 83 90 85	
2824 Vicques (JB)	Chèvre Denis	(066) 22 12 22	
6962 Viganello (TI)	Spiral Tools HSS SA, via alla Chiesa 16	(091) 52 33 00	46
1844 Villeneuve (VD)	Rochat Jean-Claude, route du Grammont 3	(021) 60 24 54	
2613 Villeret (JB)	Tschumi Roger	(039) 41 23 37	
1445 Vuiteboeuf (VD)	Matthey Emile & Fils	(024) 3 31 81	
4437 Waldenburg (BL)	Gättelin SA, Hauptstr. 1	(061) 97 01 51	
	Nachbur Ernest AG, Vollmatt 109	97 90 10	
	Tschudin & Heid SA, Hauptstr. 35	97 88 00	
4537 Wiedlisbach (BE)	Monka SA	(065) 9 65 54	
1400 Yverdon (VD)	Nicolet Albert, Dany, rue du Châtelard 18	(024) 24 29 28	
1462 Yvonand (VD)	Bassin Francis, chemin des Cerisiers	(024) 31 16 27	
4528 Zuchwil (SO)	Heid W. AG	(065) 25 56 76	

France - Frankreich - Francia

25 Besançon (Doubs)	Gillet & C ^{ie} SA, ch. des Montarmots 4	80 13 90	
Maïche (Doubs)	Poupeney Paul et ses Fils, rue Paul-Monnot 7	73	
74305 Scionzier (Haute-Savoie)	Favre N. & Fils SA, 6, rue des Acacias	(50) 98 33 79	116
25 Villers-le-Lac (Dbs)	Binétruy Frères, rue des Essarts 3	02 21	

Décorateurs-graveurs

Decorators-engravers - Gehäuse-Ausstattung - Decoradores-grabadores

ATELIERS Workshops - Werkstätten - Talleres

2500 Bienne (BE)	Bourdin Gs, rue Scholl 14	(032) 42 10 14	
	Knell Paul, rue du Jura 15	23 76 56	
	Maire Hans, chemin Vert 23	42 42 99	
	Ruedin Edmond, rue des Fleurs 32a	41 50 82	
2053 Cernier (NE)	Craissac Jean, rue du Pommeret	(038) 53 39 64	
2300 Chaux-de-Fonds, La (NE)	Tschumi Pierre, rue du Nord 25	(039) 22 35 61	
2016 Cortaillod (NE)	Jeannin F., avenue François-Borel 1	(038) 42 15 77	
2533 Evilard (BE)	Châtelain J.-J., route Principale 7	(032) 22 05 29	
1200 Genève	Duvoisin Jean, Terraillet 18	(022) 25 54 52	
	Steinwachs & C ^{ie} , av. de Frontenex 32	35 47 87	
2400 Locle, Le (NE)	Patthey-Jaquet H.	(039) 31 17 13	
	Perrin Claude, Lion-d'Or 8	31 32 44	
2735 Malleray (JB)	Kummer-Gyger H.	(032) 92 19 44	

Découpage (ateliers de)

Stamped Parts (workshops) - Stanzenschnitt (Werkstätten)

Recortado (Talleres de)

2500 Bienne (BE)	SADEMA SA, rue de Brühl 54	(032) 25 25 12	42
3018 Bümpfiz (BE)	Schenk H., Freiburgstrasse 507	(031) 66 07 60	
1343 Charbonnières, Les (VD)	Lugrin Frères SA	(021) 85 12 08	96
2300 Chaux-de-Fonds, La (NE)	Bützer H. V ^{ie} SA, Commerce 111	(039) 26 02 66	
	Universo SA, Bureaux centraux, av. Léopold-Robert 82	23 30 33	140/149
	Zollinger & Stauss, Temple-Allemand 47	22 42 57	
2052 Fontainemelon (NE)	Kocherhans Charles, Pierre Kocherhans succ.	(038) 53 34 34	
1345 Lieu, Le (VD)	Dubois & Dépraz SA	(021) 85 15 51	98
2400 Locle, Le (NE)	Dixi SA, Usine 1 « Cylindre », rue de la Côte 35	(039) 31 45 21	120
	Emissa SA, rue de France 55	31 46 46	
	Les Fabriques d'Assortiments Réuniones, Service 133, rue Girardet 29	31 25 01	Cour. III
2000 Neuchâtel	Huguenin-Sandoz SA, Plan 3	(038) 25 24 75	88
1341 Orient, L' (VD)	Valdar SA	(021) 85 62 61	
1008 Prilly (VD)	Baur Pierre, Fontax, ch. de Fontadel 33	(021) 25 84 83	36
1009 Pully (VD)	Grosjean N. & J.-F., ch. de Rochettaz 55 (de roues)	(021) 28 23 78	
2610 Saint-Imier (JB)	Baertschi Frères SA	(039) 41 20 41	
2720 Tramelan (JB)	Ergas Sàrl, E. & G. Vuilleumier	(032) 97 43 33	
	Rossel Roland, succ. de Rossel Gédéon, V ^{ie}	97 42 25	112
1337 Vallorbe (VD)	Universo SA, N° 28, Maison Roy Gustave-E. SA	(021) 83 12 43	

WEBER & CIE - MOULEX

Décolletages,
cercles, réhauts,
lunettes pour
boîtes
de montres,
outillages pour
verres de montres,
bagues de tension
pour verres armés

Tél. (039) 225138
61, rue de la Paix
2301
La Chaux-de-Fonds

la **france** revue professionnelle
horlogère horlogerie bijouterie
joaillerie orfèvrerie
objets de cadeaux

STÉ D'ÉDITIONS MILLOT & Cie 20, RUE GAMBETTA F 25000 BESANÇON

LA PLUS IMPORTANTE REVUE CORPORATIVE FRANÇAISE

Rédaction - administration - publicité

**B.P. 169 F 25014 BESANÇON CEDEX
Tél. 834609**

**Bureau commercial: 56, rue Beaubourg, 75003 PARIS
Metro: Arts et Métiers - Tél. 272 79 32**

LA MEILLEURE DIFFUSION ET LE PLUS FORT TIRAGE

Abonnements: ÉTRANGER: 100 FF. (11 numéros)

Publicité: la plus efficace pour les maisons désirant travailler avec les
détaillants horlogers, bijoutiers et exportateurs français.

TARIF ET SPÉCIMEN SUR SIMPLE DEMANDE

AU 1^{er} RANG DES REVUES CORPORATIVES DU MONDE

NOTRE GARANTIE



VOTRE SÉCURITÉ

Dépoussiérage industriel

Dust extracting plants, industrial - Entstaubungs-Anlagen, industrielle
Instalaciones de aspiración de polvo

Announce
page

2500 Bienne (BE)	Ruefli SA, chemin du Longchamp 25	(032) 41 15 13
4132 Muttentz (BL)	Münster Robert, Hofackerstrasse 55	(061) 61 60 00
8712 Staefa (ZH)	Ventilator SA	(051) 73 81 21

Détergent pour pièces d'horlogerie

Detergent for watch parts - Reinigungsmittel für Uhrenteile
Detergente para las partes del reloj

5610 Wohlen (AG)	Imbach AG, Schützenmattweg 24	(057) 6 13 14
------------------	---	---------------

Diamants

Diamonds - Diamanten - Diamantes

BOART, CARBONE ET ESQUILLES

Boart, Carbon and Splinters - Boart, Carbon und Splitter
Boart, carbono y esquillas

2500 Bienne (BE)	Wirz Edouard, rue E.-Schüler 31	(032) 42 34 68
1200 Genève	Eskenazi SA, rue Joseph-Girard 24	(022) 42 25 25
	Gaillard Frères SA, rue du Stand 30	25 40 73
	van Moppes & Sons SA, Chantepoulet 1-3	32 25 95
2542 Pieterlen (BE)	Vogel, les Fils d'Antoine SA	(032) 87 11 44

DIAMANTS INDUSTRIELS

Industrial diamonds - Industrie-Diamanten - Diamantes industriales

2500 Bienne (BE)	Wirz Edouard, rue E.-Schüler 31	(032) 42 34 68
1200 Genève	Furer Marcel, rue Verte 2	(022) 44 46 06
	Kahl Georges, succ. de S.-H. & Fils, ch. Rieu 6	36 75 40
8152 Glattbrugg (ZH)	Spring Rudolf AG, Flughafenstrasse 41	(01) 83 68 85
1723 Marly-le-Grand (FR)	Diaba, F. & R. Baour	(037) 2 41 37
2542 Pieterlen (BE)	Vogel, les Fils d'Antoine SA	(032) 87 11 44
4705 Wangen (BE)	Berger F. Söhne SA	(065) 9 61 13
8400 Winterthur (ZH)	Ketterer & Co, Tellstrasse 16	(052) 23 96 26
8000 Zurich	Haefeli & Co, Riedenhaldenstrasse 51	(01) 57 28 28
	Schaffner-Behrend W., Geibelstrasse 35-37	42 31 42

72

DIAMANTS BRUTS (MARCHANDS)

Rough Diamonds (merchants) - Roh-Diamanten (Händler)
Diamantes brutos (comerciantes)

2500 Bienne (BE)	Wirz Edouard, rue E.-Schüler 31	(032) 42 34 68
1200 Genève	Diamco SA, rue de la Confédération 6	(022) 25 41 30
	Kagann Salomon, avenue William-Favre 24	36 20 86

DIAMANTS TAILLÉS (MARCHANDS)

Cut Diamonds (Merchants) - Geschliffene Diamanten (Händler)
Diamantes tallados (comerciantes)

8134 Adliswil (ZH)	Arie Nat, Kilchbergstr. 12 b	(01) 91 72 96
2500 Bienne (BE)	Adem SA, ch. des Fléoles 4	(032) 25 55 52
	Ding Pierre, Tiefenmattweg 4	25 07 77
	Stamarit SA, Johann-Renfer-Strasse 10	41 17 92
	Voegeli & Wirz AG, rue Gurzelen 7	41 21 81
	Wirz Edouard, rue E.-Schüler 31	42 34 68
1200 Genève	Aebi E.-W., rue Céard 1	(022) 25 44 86
	Berthoud M.-L., rue de Lausanne 93	31 52 92
	Kupferberg Maurice, rue Céard 8	21 86 29
	Lang Albert & Fils SA, rue Marignac 13	25 56 06
	Martinet F., rue de Lausanne 54	32 49 86
	Millet Léon SA, rue du Rhône 68	26 17 21
	Morodia, M. Frenkel, route de Florissant 10	47 57 13
	Perrier Jean, rue Guillaume-Tell 10	31 54 05
	Schett H., route de Malagnou 68	36 71 57
	Vernain & Fils, boulevard Carl-Vogt 6	29 05 20

79

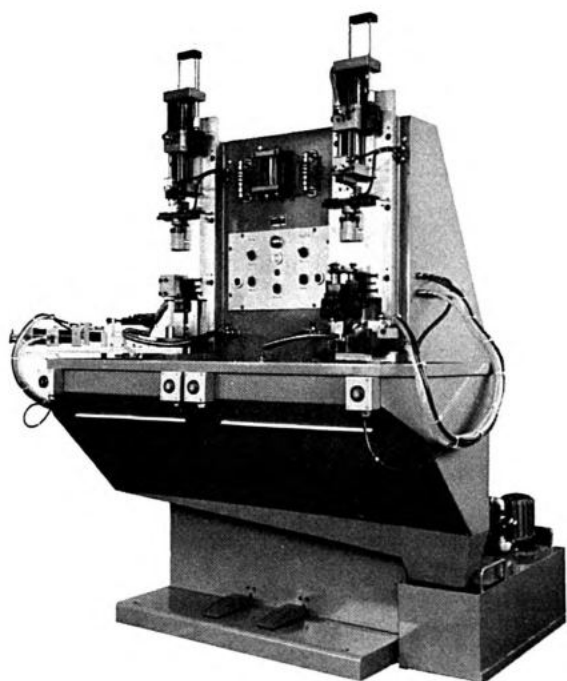

Machine à 2 tours montés verticalement.
Diverses compositions sont disponibles.

PEMAMO Monnier & Co

2520 La Neuveville
Téléphone (038) 51 10 01
Télex 35 337

**MACHINES STANDARD ET SPÉCIALES
ADAPTÉES AUX TECHNIQUES MODERNES
D'USINAGE SANS CAMES**

ÉTUDE DE CENTRES DE PRODUCTION

- Machines à système transfert rotatif ou linéaire
- Unités d'usinage à mouvements horizontal, vertical ou combinés
- Table rotative avec système de blocage après indexage
- Chariot double automatique
- Chariot double croisé automatique
- Tours semi-automatiques de production et de reprises
- Etudes spéciales sur demande
- Unités pneumo-hydrauliques et équipements d'automatisation
- Presse pour fermer les boîtes de montres

Christian Schäublin AG

CH-4438 Langenbruck (Suisse)

Matière plastique SUPERIOR pour boîtes de montres étanches

Joints d'étanchéité dans toutes les grandeurs courantes pour boîtes et couronnes de montres — Spécialité : joints « 0 ». Couronnes simples et étanches en tous genres

Fournitures pour l'industrie horlogère

☎ (062) 60 11 84

Pierres fines pour l'horlogerie

Pierres industrielles

Spécialité : contrepivots

Polissages tous genres soignés à façon

BERNEY & PITTET S.A.

1341 LES BIOUS (Vallée de Joux)

☎ (021) 85 57 68

Les Fabriques d'Assortiments Réunies

Direction centrale : Le Locle

Rue Girardet 57 — ☎ (039) 31 12 86

Fabrique A. Le Locle

Rue du Marais 21 — ☎ (039) 31 11 93

Fabrique B. Le Locle

Rue de la Concorde 29 — ☎ (039) 31 20 71

Fabrique C. Le Locle

Rue du Collège 10 — ☎ (039) 31 61 55

Fabrique D. Le Sentier

☎ (021) 85 60 51

Fabrique E. Bienne

Dammweg 15 — ☎ (032) 22 40 16

**livrent tous les genres d'assortiments
ancre et en toutes qualités**



RONDAMATIC

RL 12" 1216
mécanisme
AUTOMATIQUE
sur base du calibre
10 1/2" 1013
Hauteur: 5,50 mm.
21.600 oscillations

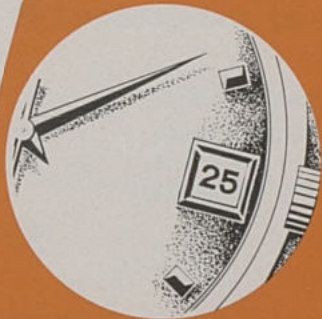

RL 12" 1218
mécanisme
automatique combiné
avec calendrier.



RL 12" 1219
mécanisme
automatique combiné
avec double calendrier
Day + Date.

RONDA S.A., Fabrique d'ébauches
4415 LAUSEN, Suisse

Diamants

Diamonds - Diamanten - Diamantes

DIAMANTS TAILLÉS (MARCHANDS)

Cut Diamonds (merchants) - Geschliffene Diamanten (Händler)

Diamantes tallados (comerciantes)

		∅	Annonce page
1000 Lausanne (VD)	Golay-Buchel & C ^{ie} , Malley	(021) 24 85 71	66
	Lob & Fils SA, avenue de Rumine 23	23 04 80	
	Potterat Raymond, avenue des Alpes 6	23 29 59	
	Sadik Frédy, av. de la Harpe 16b	26 76 51	
6000 Lucerne	Pfalzer H. & Co AG, Grendel 8	(041) 22 55 77	
	Schaub-Bucher G., Grendel 2	22 14 63	
2000 Neuchâtel	Dubois Henri-A., Faubourg de l'Hôpital 22	(038) 24 29 22	
8153 Rümlang (ZH)	Boeckstaens G., Lindenstrasse 47	(01) 83 89 12	
2610 Saint-Imier (JB)	Daca SA, rue du Vallon 26	(039) 41 38 28	
8000 Zurich	Akermann & C ^{ie} , Birmensdorferstrasse 360	(01) 35 55 66	
	Dym J., Erikastrasse 21	33 26 52	
	Friedli Hans, Löwenstrasse 11	27 69 35	
	Ginder Cyril J. AG, Rämistrasse 7 (1)	34 94 94	
	Hauser Adolf, Usterstrasse 17	25 62 05	
	Kniel Max, Usterstrasse 17	25 62 05	
	Lang Albert & Fils SA, Talstrasse 66 Taillerie de diamants (succursale Genève, rue Mari- gnac ∅ (022) 25 56 06)	23 16 80	
	Leibowicz, S. M. Stauffacherstrasse 27	39 60 40	
	Mercasit AG, Bahnhofstrasse 89	27 19 74	
	Zimet S., C. F. Meyer-Str. 14 (Swiss Agency of the Diamond Cutting Factory Max Rab- stein & Son, London — Exporters all over the world)	36 68 69	

DRESSEUR DE MEULES

2500 Bienne (BE)	Diametal SA, route de Soleure 136.	(032) 41 39 71	
3186 Düdingen (FR)	Demant AG	(037) 43 18 45	

Ebauches de boîtes de montres

Ebauche watch cases - Rohwerk Uhrengehäuse - Ebauche cajas de reloj

2300 Chaux-de-Fonds, La (NE)	Usine Genevoise de Dégrossissage d'Or, avenue Léopold-Robert 114	(039) 23 10 47	92
1200 Genève	Usine Genevoise de Dégrossissage d'Or, place des Volontaires 4	(022) 21 23 66	92

Ebauches et finissages

Rough movements and blank gear parts - Rohwerke und Getriebe

Máquinas y engranajes de reloj, en bruto

ANCRE

Lever - Anker - Ancora

6822 Arogno (TI)	Fabrique d'Ebauches Réunies d'Arogno SA (maison affiliée à Ebauches SA, Neuchâtel)	(091) 68 72 88	Cour. II
1341 Bioux, Les (VD)	Valjoux SA	(021) 83 53 53	Cour. II
1348 Brassus, Le (VD)	Piguet Frédéric SA, rue Le-Rocher 12	(021) 85 57 88	
2606 Corgémont (JB)	Fabriques d'Ebauches Bernoises SA (maison affiliée à Ebauches SA, Neuchâtel)	(032) 97 15 61	Cour. II
2607 Cortébert (JB)	Succursale de Fabriques d'Ebauches Ber- noises SA (maison affiliée à Ebauches SA, Neuchâtel)	(032) 97 17 72	Cour. II
2114 Fleurier (NE)	Fabrique d'Ebauches de Fleurier SA (maison affiliée à Ebauches SA, Neuchâtel)	(038) 61 26 26	Cour. II
2052 Fontainemelon (NE)	Fabrique d'Horlogerie de Fontainemelon SA (maison affiliée à Ebauches SA, Neuchâtel)	(038) 53 33 33	.
2540 Granges (SO)	Baumgartner Frères SA	(065) 51 12 11	
	Eta SA (maison affiliée à Ebauches SA, Neu- châtel)	51 21 11	Cour. II
	A. Michel SA (maison affiliée à Ebauches SA, Neuchâtel)	51 31 31	.
	A. Schild SA (simples et automatiques) (maison affiliée à Ebauches SA, Neuchâtel)	51 11 21	.
2525 Landeron, Le (NE)	Succursale de la Fabrique d'Horlogerie de Fontainemelon (maison affiliée à Ebauches SA, Neuchâtel)	(038) 51 33 51	.

Dealing with BASIS means BIG BUSINESS !

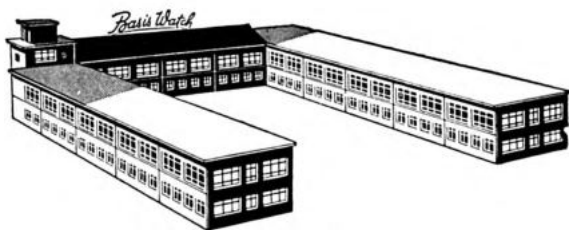

Basis Watch

M. Thommen — 4492 TECKNAU
Tel. (061) 99 33 33 — Telex 62 586

Switzerland's largest
manufacturer of Roskopf watches



Buy BASIS buy now !

**De nombreuses
femmes actives
aiment se
reposer des
fatigues
journalières en
lisant les
grands romans
d'amour et
d'aventures de
la collection
Arc-en-Ciel**

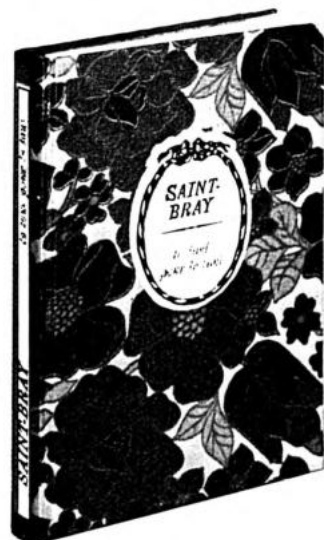

De belles heures de lecture à la faveur de ces rendez-vous mensuels avec vos auteurs préférés: Magali, Alix André, Claude Jaunière, Claude Virmonne, Denise Noël, Saint Avit, Anne Mariel...

Une ravissante bibliothèque dont les beaux volumes aux reliures fleuries et chatoyantes enchanteront vos regards et illumineront votre intérieur en y ajoutant une note originale et personnelle très décorative.

Et tout cela pour la somme plus que modique de *Fr. 8.50*, alors que vos livres sont de véritables éditions de luxe, écrits par les meilleurs auteurs.

Pour tout renseignement:
RM-Club la revue de madame, rue des Armes 20
2501 Bienne, tél. 032 22 42 32

Ebauches et finissages

Rough movements and blank gear parts - Rohwerke und Getriebe
Máquinas y engranajes de reloj, en bruto

ANCRE

Lever - Anker - Ancora

		φ	Annonce page
4415 Lausen (BL)	Ronda SA	(061) 91 90 00	88/89
2740 Moutier (JB)	Vénus SA (maison affiliée à Ebauches SA, Neuchâtel)	(032) 93 36 21	Couv. II
2001 Neuchâtel	Ebauches SA, Direction générale, fbg de l'Hôpital 1	(038) 25 74 01	.
2034 Peseux (NE)	Fabrique d'Ebauches de Peseux SA (maison affiliée à Ebauches SA, Neuchâtel)	(038) 31 11 51	.
2732 Reconvilier (JB)	Baumgartner Frères SA, succ.	(032) 91 15 15	
2720 Tramelan (JB)	Unitas SA (maison affiliée à Ebauches SA, Neuchâtel)	(032) 97 49 71	Couv. II
2613 Villeret (JB)	Etablissements Aurore (succursale de Fa- briques d'Ebauches Bernoises SA, maison affiliée à Ebauches SA, Neuchâtel)	(039) 41 40 04	.

France - Frankreich - Francia

F-74 Annemasse	L'Horlogerie de Savoie SA, Tournelles 21 . .	38 26 63
	SEFEA, Société européenne de fabrication d'ébauches d'Annemasse, chemin de Va- leury 15, maison affiliée à Ebauches SA . .	38 02 99
F-25 Besançon (Doubs)	France Ebauches, rue du Muguet 6	80 13 11
F-25130 Villers-le-Lac	Parrenin SA	5

Allemagne - Deutschland - Alemagna

D 753 - Pforzheim	DUROWE G. m. b. H. Deutsche Uhren-Roh- werke.	(072 31) 54 01
-------------------	--	----------------

Italie - Italy - Italien - Italia

I - 28040 Verbania- Fondotoce	Gewa S. p. A.
----------------------------------	---------------

CYLINDRE

Cylinder - Zylinder - Cilindro

2540 Granges (SO)	Amida SA	(065) 8 52 54
	Ebauches Desa AG	8 55 70
1820 Montreux- Châtelard (VD)	Amida SA	(021) 62 44 75

ROSKOPF

2544 Bettlach (SO)	Ebauches Bettlach SA (bureau de vente à Granges, φ 8 56 21) (maison affiliée à Eba- uches SA, Neuchâtel)	(065) 8 27 21	Couv. II
4226 Breitenbach (SO)	Brac SA	(061) 80 13 11	64
4416 Bubendorf (BL)	Lapanouse R. SA	(061) 95 26 26	
2540 Granges (SO)	Amida SA	(065) 8 52 54	
	Baumgartner Frères SA	51 12 11	
	Ebauches Desa AG	8 55 70	
	Ebosa SA	51 22 15	
4415 Lausen (BL)	Ronda SA	(061) 91 90 00	
1820 Montreux- Châtelard (VD)	Amida SA	(021) 62 44 75	
2732 Reconvilier (JB)	Baumgartner Frères SA, succ.	(032) 91 15 15	
4716 Rosières (SO)	Roseba SA	(065) 6 62 78	

Italie - Italy - Italien - Italia

I - 28040 Verbania- Fondotoce	Gewa S. p. A.
----------------------------------	---------------

ORCA S.A.

CHÉZARD

(Neuchâtel)

☎ (038) 53 26 67

Décolletage de précision

Axes de balanciers — Fabrication — Exportation

Tiges lisses courantes

Tiges lisses rectifiées dans tous les diamètres, corps extra-pol

Goupilles décollées ou trempées et polies

Trempe à façon

Pignons

J. Nicolier

Succ. de Lambert & Cie — 2023 GORGIER (Suisse) — ☎ (038) 55 18 44

Décolletages d'horlogerie et en tous genres

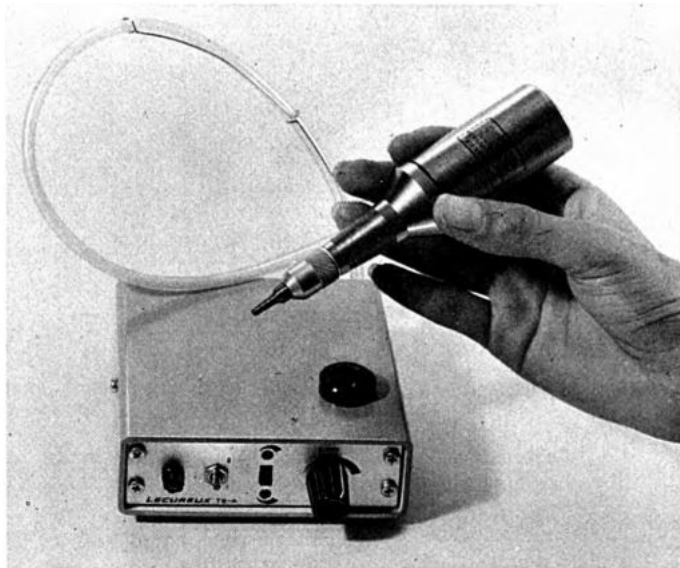

LECUREUX SA

Fabrique d'Instruments de Précision
Rue de l'Union 13
2502 Bienne
Téléphone 032 23 21 33

Tournevis électriques
Elektrische Schraubenzieher
TE 229-A 70 gcm
TE 329-A 400 gcm
TE 429-A 850 gcm
TE 429-E 12 1700 gcm
TE 531-E 12 2800 gcm

Ebauches et finissages

Rough movements and blank gear parts - Rohwerke und Getriebe
Máquinas y engranajes de reloj, en bruto

ÉBAUCHES ANCRE A GOUPILLES

Pin-Lever blank Movements - Stiftanker-Rohwerke
Armazones-áncora de clavijas

∅ Annonce
page

2544 Bettlach (SO)	Ebauches Bettlach SA (bureau de vente à Granges, ∅ 8 56 21) (maison affiliée à Ebauches SA, Neuchâtel)	(065) 8 27 21	Couv. II
4226 Breitenbach (SO)	Brac SA	(061) 80 13 11	64
4416 Bubendorf (BL)	Lapanouse R. SA	(061) 84 89 71	
2540 Granges (SO)	Amida SA	(065) 8 52 54	
	Baumgartner Frères SA	51 12 11	
	Ebosa SA	51 22 15	
4415 Lausen (BL)	Ronda SA	(061) 91 90 00	
1820 Montreux-Châtelard (VD)	Amida SA	(021) 62 44 75	
2732 Reconvilier (JB)	Baumgartner Frères SA, succ.	(032) 91 15 15	
France — Frankreich — Francia			
F-74103 Annemasse (H ^{te} -Sav.)	L'Horlogerie de Savoie SA, Tournelles 21	38 26 63	
F-25130 Villers-le-Lac	Parrenin SA		5
Italie - Italy - Italien - Italia			
I - 28040 Verbania-Fondotoce	Gewa S. p. A.		

CHRONOGRAPHES

Chronographs - Chronographen - Cronógrafos

1341 Bioux, Les (VD)	Valjoux SA, (affiliée à Ebauches SA, Neuchâtel) (021) 85 53 53	Couv. II
----------------------	--	----------

CHRONOGRAPHES-COMPTEURS-CALENDRIERS

Recording Calendar Chronographs - Chronographen mit Zähl- und Kalenderwerk
Cronógrafos contadores de calendario

1341 Bioux, Les (VD)	Valjoux SA, (affiliée à Ebauches SA, Neuchâtel) (021) 85 53 53	Couv. II
----------------------	--	----------

Echappements

Escapements - Hemmungen - Escapes

ÉCHAPPEMENTS ANCRE

Lever Escapement - Anker-Hemmungen - Escapes áncora

2740 Moutier (JB)	Gorgé Charles SA	(032) 93 18 96	76
-------------------	----------------------------	----------------	----

GARNISSAGE DE PLATEAUX ANCRE ET ROSKOPF

Jewelling of Lever and Roskopf Rollers
Setzen der Steine auf Anker- und Roskopf-Hebelscheiben
Revestimiento de platillos áncora y Roskopf

2000 Neuchâtel	Huguenin Paul, succ. de Huguenin-Sandoz, rue de la Côte 66	(038) 25 20 83	
2316 Ponts-de-Martel, Les (NE)	Perret John, Les Fils de, SA	(039) 31 13 83	128

Ecoles techniques

Technical schools - Technische Schulen - Escuelas técnicas

2500 Bienne (BE)	Technicum cantonal de Bienne, rue de la Source 21	(032) 23 43 23	
2300 Chaux-de-Fonds, La (NE)	Ecole d'horlogerie et de microtechnique, Technicum, rue du Progrès 38-40.	(039) 23 34 21	92
1200 Genève	Ecole d'horlogerie et d'électricité, route du Pont-Butin 43, 1213 Petit-Lancy	(022) 33 48 68	34
2400 Locle, Le (NE)	Technicum	(039) 31 15 81	92
2610 Saint-Imier (JB)	Technicum cantonal, rue Baptiste-Savoie 26	(039) 41 35 01	
1347 Sentier, Le (VD)	Ecole d'horlogerie	(021) 85 61 36	
4500 Soleure	Ecole d'horlogerie	(065) 2 28 49	

F. Boccadoro

Fabrique de machines de précision
Via Dr. G. Varesi, 6600 LOCARNO

Notre spécialité depuis 30 ans

Machines pour la fabrication
des pierres d'horlogerie
(rondelles pour préparages)

Machines à rectifier « Centerless »
pour tiges en Métal dur, Céramique,
etc.



Machine automatique
à tronçonner les boules
Type M 60

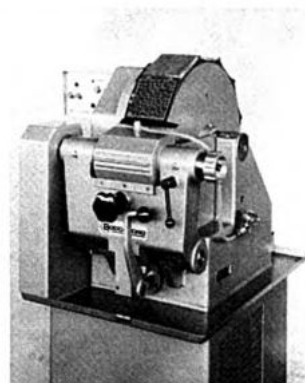

Machine à scier en carrés,
cubes et listes
Type ES 12

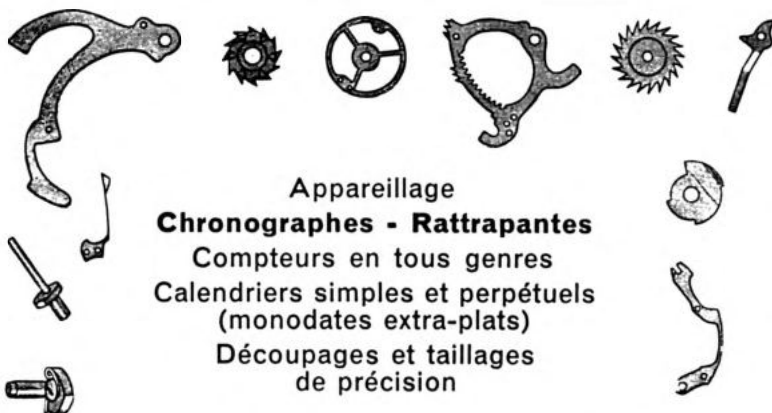

Appareillage
Chronographes - Rattrapantes
Compteurs en tous genres
Calendriers simples et perpétuels
(monodates extra-plats)
Découpages et taillages
de précision

Tous mécanismes
compliqués complets

Pièces détachées
en série

Cames-cœurs
Roues à colonnes

Jämes Aubert S.A.

Le Brassus (Vd)

☎ (021) 85 55 24

HENRIOT SA

AGENCE EN DOUANE AGRÉÉE N° 3011

MORTEAU (Doubs) ☎ 5-39-785

IMPORTATIONS - EXPORTATIONS - TRANSIT - GARANTIE

Expéditions pour tous pays FER - MER - AIR (Membre IATA)

Tout ce qui concerne l'horlogerie-bijouterie, machines, outils
Services réguliers par fer et route

Correspondant: Henri Grandjean SA, rue Jardinière 57

LA CHAUX-DE-FONDS ☎ (039) 22 44 73

Electrochimie et galvanoplastie

Electro-Chemistry and Electro-Plating - Elektrochemie und Galvanoplastik Electroquímica y galvanoplastia

			Annonce page
2555 Aegerten (BE)	Galvmetal, Schwadernastrasse	(032) 53 31 41	
2735 Bévillard (JB)	Charpilloz A. & C ^{ie} , Fabrique Hélios	(032) 92 10 12	
2500 Bienne (BE)	Bailly G., rue E.-Schüler 35	(032) 42 23 06	
	Dorix SA, Les Prés de Brügg 12	25 16 93	
	Elga SA, chemin du Crêt 45	25 31 81	
	Egatec SA, rue des Pianos 47	25 39 45	
	Reymond A. & Co SA, route de Port 20 (installations pour)	25 44 04	
1030 Bussigny (VD)	Galvanotec Sàrl, ch. du Bosquet 20 (installations pour)	(021) 89 26 85	
2300 Chaux-de-Fonds, La (NE)	Arm Eddy-Jean, rue Jardinière 129	(039) 22 14 37	34
	Brillor SA, rue Fritz-Courvoisier 40 a	23 28 92	
	Stampbach Herbert, rue Jardinière 123	22 56 49	
	Weber J., rue de la Charrière 22	23 31 27	
8600 Dübendorf (ZH)	Usine Langbein-Pfanhauser SA, Ringstrasse 9 (installations pour)	(01) 89 41 01	
4402 Frenkendorf (BL)	Thommen A., Bächliackerweg 16	(061) 94 18 72	
1200 Genève	Thermocompact SA, rue Richemont 10	(022) 32 03 56	24
2540 Granges (SO)	Zento SA (installations pour)	(065) 8 60 33	
4711 Herbetswil (SO)	Galvado SA	(062) 74 14 46	
3147 Mittelhäusern (BE)	Schlierholz A. G., Schwarzenburgstr. 1021	(031) 84 01 11	
1068 Montblésson (VD)	Philippus J. & W., La Bruyère	(021) 32 72 66	
2740 Moutier (JB)	Gaudin Edouard, rue Chalière 35	(032) 93 14 45	
2555 Schwadernau (BE)	Doniar SA, Hauptstrasse 12 a	(032) 53 16 16	
2749 Sorvilier (JB)	Et ^e Galvanique SA	(032) 92 17 72	
4855 Wolfwil (SO)	Kissling Gebr. AG	(063) 9 13 37	

ELECTRO-PLASTIE

2300 Chaux-de-Fonds, La (NE)	Arm Eddy-Jean, rue Jardinière 129	(039) 22 14 37	34
	Jacot Gaston, rue du Locle 5 b	26 96 27	

Eléments d'étanchéité

(Fournitures et pose)

Waterproof parts (supply and fixing)

Wasserdichte Bestandteile (Lieferung und Einsetzen)

Organos de impermeabilidad (suministro y colocación)

1200 Genève	Angst & Pfister SA, rue des Bains 52	(022) 24 73 62	
	Vaurillon Tony SA, rue de la Coulouvrenière 19	29 76 55	72
4438 Langenbruck (BL)	Schäublin Christian AG	(062) 60 11 84	80
2740 Porrentruy (JB)	Rossé René (joints), route d'Alle 32	(066) 66 12 14	

Emailleurs

Enamelling - Emailierwerkstätten - Esmaltadores

2300 Chaux-de-Fonds, La (NE)	Colliot-Bourquin M ^{me} , rue du Doubs 117	22 14 43	
2036 Cormondrèche	Nussbaum Edgar, route des Nods 3	(038) 31 19 42	
1200 Genève	Barbault Alice-Marie, rond-point de Plain- palais 1	(022) 26 07 07	
	Richard Nelly M ^{lle} , route de Chêne 63	36 03 71	
	Steinwachs & C ^{ie} , av. de Frontenex 32	35 47 87	
2740 Moutier (JB)	Schmidt Heinz, route de Soleure 31 b	(032) 93 24 82	
2000 Neuchâtel	Paul Kramer Neuchâtel SA, rue de Maillefer 15	(038) 25 05 22	88

Emboîtage

Casing - Einschalen - Encajado

2300 Chaux-de-Fonds, La (NE)	Ballmer Jean & C ^{ie} , Numa-Droz 158 (emboîtage mécanique)	(039) 22 62 60	
	Mourey Charles-Léon, rue du Parc 107	26 07 55	
	Surdez-Mathey & C ^{ie} , rue du 1 ^{er} -Août 39 (en blanc)	22 29 93	
2046 Fontainemelon	Bésomi R., Midi 1	(038) 53 28 35	

ÉTALAGES
PLAQUETTES
PORTE-MONTRES
MARQUES DÉCOUPÉES

pour votre

PUBLICITÉ

HUGUENIN-SANDOZ S. A.
PLAN 3 TÉL. 038 25 24 75 NEUCHÂTEL

PAUL KRAMER NEUCHATEL S.A.

Usine de Maillefer

BIJOUTERIE ET ORFÈVREURIE EN
ARGENT
MÉTAL ARGENTÉ
ÉTAIN ET ACIER INOXYDABLE

Spécialités :

Insignes - Médailles - Etains
de marque **P E K A**

NEUCHATEL (Suisse)

☎ (038) 25 05 22

TRINUS

matière luminescente
pour cadrans et aiguilles

Merz + Benteli Nucléaire S. A. 3172 Niederwangen
Tél. (031) 55 11 21 Téléx 32 829

TRITIUM

la matière lumineuse
sans radiations
dangereuses

Radium-Chemie AG 9053 Teufen / AR
☎ (071) 33 13 15

Fabrication de secrets
pour boîtes de montres
savonnette et braille

Sablage
Bronzage de boîtes de
montres et de motifs reliefs

MARIUS PARATTE

2726 SAIGNELÉGIER
☎ (039) 51 16 12

Maurice Lambert

Nickelage Rhodiage Dorage Diamantage

de mouvements soignés
courants et séries.

Dorage de barillets, roues
et canons.

2114 FLEURIER Hôpital 34
☎ (038) 61 14 59

Enseignes métalliques

Metallic sign-boards - Metallschilder - Chapas metálicas

Announce
page

2533 Evillard (JB) Matthey J.-P. (032) 22 82 53

Epurateurs pour air comprimé

Compressed-air purifiers - Pressluftreiniger

Depuradores para aire comprimido

1800 Vevey (VD) Bremor SA, Chemin Vert 33 (021) 51 02 44 100
Morel SA, av. Général-Guisan 48 51 63 93

Equarriboirs

Broaches - Reibahlen - Escariadores

2125 Brévine, La (NE) Gentil R. & Co (039) 35 11 04
2300 Chaux-de-Fonds, La (NE) Witschi F. Fils SA, rue de la Croix-Fédérale 8 (039) 23 12 77/78/79 106
2035 Corcelles (NE) Schneider & Co (038) 31 11 76
1200 Genève Marchand R. & C^{ie} SA, rue du Stand 40 (022) 24 52 13
1000 Lausanne (VD) Golay-Buchel & Co SA, Malley (021) 24 85 71 66
2400 Locle, Le (NE) Bergeon & C^{ie}, avenue du Technicum 11 (039) 31 48 32 26
6962 Viganello (TI) Spiral Tools HSS SA, via alla Chiesa 16 (091) 52 33 00 46

Equerres

Square - Winkelmass - Escuadra

2400 Locle, Le (NE) Dixi SA, Usine N° 2, avenue du Technicum 42
(de haute précision). (039) 31 45 23 120
2542 Pieterlen (BE) Vogel, les Fils d'Antoine SA (032) 87 11 44

Equipement pour la production de films de circuits imprimés

Equipment for artwork production for printed circuit boards

Anlage zur Herstellung von Druckvorlagen für gedruckte Schaltungen

1200 Genève Société Genevoise d'Instruments de Physique,
rue des Vieux-Grenadiers 8 (022) 28 51 11

Essayeurs-jurés

Assayers (sworn) - Gold- und Silberprüfer (beeidigte)

Ensayadores jurados

4051 Basel Cendres & Métaux SA, Barfüsserplatz 20. (061) 25 32 65
3000 Berne Bureau central du contrôle des métaux précieux, Monbijoustrasse 40 (031) 61 11 11
Cendres & Métaux SA, Speichergasse 5 22 33 42
2500 Bienne (BE) Cendres & Métaux SA, route de Boujean 122 (032) 41 51 51
2300 Chaux-de-Fonds, La (NE) Bureau du contrôle des ouvrages en métaux précieux, avenue Léopold-Robert 67 (039) 22 45 27
Hochreutiner & Robert SA, rue de la Serre 40 23 10 74 10
Métaux Précieux SA, c/o Société de Banque Suisse, avenue Léopold-Robert 10 21 11 75
1200 Genève Contrôle fédéral des métaux précieux, rue de Montbrillant 60 (022) 34 78 30
Hochreutiner & Robert SA, rue Berthelmer 1 32 80 70 10
Métaux Précieux SA, succursale, boulevard du Théâtre 7 21 63 77
Usine Genevoise de Dégrossissage d'Or, place des Volontaires 4 21 23 66 92
2400 Locle, Le (NE) Métaux Précieux SA, c/o Société de Banque Suisse (039) 31 22 43
2000 Neuchâtel 9 Métaux Précieux SA, avenue du Vignoble 2 (038) 25 72 31
8000 Zurich Cendres & Métaux SA, Rennweg 57 (01) 23 08 50
Hochreutiner & Robert SA, Schwanengasse 6 27 97 33 10
Métaux Précieux SA (succursale), Löwenstr. 17 25 87 37

ϕ
CAPSA

ASSORTIMENTS POUR BOITES DE MONTRES
DÉCOLLETAGES DE PRÉCISION

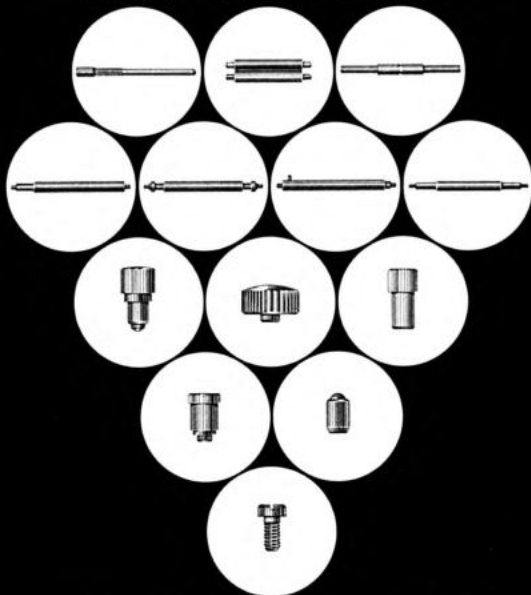

CAMILLE PIQUEREZ S. A.
2520 LA NEUVEVILLE / SUISSE
TÉL. 038 / 51 32 32 - 33



CHOISI

**ELECTRONIC AND
LEVER WATCHES
ALL KINDS**

MONTRES CHOISI LTD
CH-2500 BIENNE
Rue du Faucon 19
TELEX 349 447 chbi ch
TELEFON 032 41 27 47

Aska S.A.
3296 Arch BE
(Suisse)



aska

Pignons et roues
pour montres
(à partir de 5/4''),
compteurs
et petits appareils
de précision



MASSA
MARET-ASSORTIMENTS S.A.

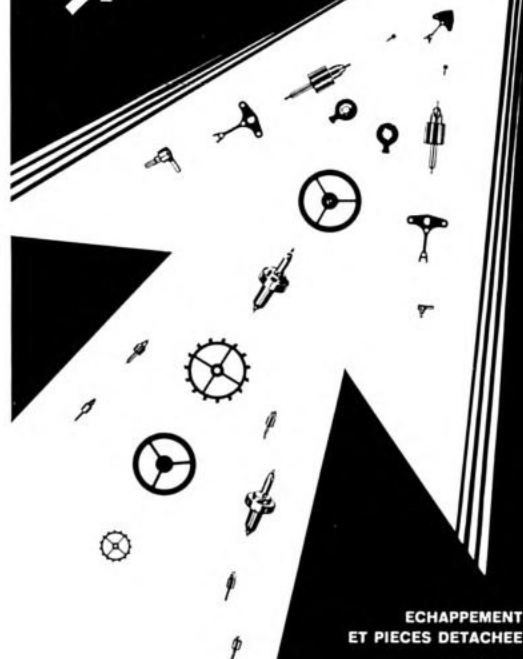

**ECHAPPEMENTS
ET PIÈCES DÉTACHÉES**

1530 Payerne
rue du Mont-Aubert 5
Tél. 037 61 66 66

Étampages

Punching - Ausstanzen - Estampado

		Ø	Annonce page
3296 Arch (BE)	Aska AG	(065) 9 35 31	90
2500 Bienne (BE)	Sadema SA, rue du Brühl 54	(032) 25 25 12	42
2925 Buix (JB)	Périat André SA	(066) 75 57 37	
2300 Chaux-de-Fonds, La (NE)	Bützer H. V ^{re} SA, rue du Commerce 111 (boîtes de montres).	(039) 26 02 66	
	Cattin Henri, rue de la Retraite 16	22 30 40	
	Grandjean & Co, rue des Champs 24	23 36 02/03	104
	Guyot Raoul SA, rue Numa-Droz 10-12	23 16 51	136
	Quinche Alfred & C ^{ie} , rue de la Serre 106	23 12 73	
	Schlée & C ^{ie} , rue du Repos 9-11	23 46 10	104
2800 Delémont (JB)	Carewa SA, chemin de l'Etang 5	(066) 22 56 83	
2540 Granges (SO)	Meister Hans, Bettlachstrasse 276	(065) 8 61 86	
2543 Longeau (BE)	Faivre, Emil-Schibli-Strasse 9	(065) 8 11 40	
	Meula SA, Rolliweg 60	8 15 88	
	Siegwart H.	8 12 72	
2562 Port (BE)	Unipress SA	(032) 51 81 51	
2720 Tramelan (JB)	Rossel Roland, succ. de Rossel Gédéon V ^{re}	(032) 97 42 25	112
1445 Vuiteboeuf VD)	Matthey Emile & Fils	(024) 3 31 81	

Étampes

Dies - Stanzen - Estampas

ÉTAMPES D'HORLOGERIE

Dies for Watchmaking - Stanzen für die Uhrenindustrie - Estampas de relojes

3296 Arch (BE)	Aska AG	(065) 9 35 31	90
2544 Bettlach (SO)	Rihs E.	(065) 8 67 42	
	Stämpfli Ehr., Jurastrasse 39	8 68 19	
2014 Bôle (NE)	Frutschi François	(038) 41 25 22	
2500 Bienne (BE)	Besançon René, route de Soleure 141	(032) 41 26 33	
	Jeanrenaud E ^{re} , SA, rue du Faucon 22	41 27 92	
	Miserez Frères, rue Gurzelen 56	41 15 14	
	Mühlemann W. SA, rue E.-Schüler 56	42 23 64	
	Oderfla Précision, Alfredo Bellaveglia, Pré- Fleuri 15	41 88 62	
	Pohl Frères, rue A.-Moser 76	25 15 11	
	Schlupe-Scherrer A., rue Franche 46	42 50 82	
	Siegrist & Vuilleumier SA, rue du Wasen 8	41 81 99	
	Trimag SA, rue des Prés 73a	22 83 47	
300 Chaux-de-Fonds, La (NE)	Bourquin Robert V ^{re} & Fils, rue de l'Envers 8	(039) 22 44 48	
	Grisel André, rue de la Paix 133	22 66 51	
	Jeanrenaud SA, rue A.-M.-Piaget 72	23 80 80	
	Robert Michel, rue Ph.-H.-Matthey 29	22 26 19	
	Schlée & Co, rue du Repos 9-11	23 46 01	104
	Zollinger & Stauss, rue du Temple-Allemand 47	22 42 57	
1802 Corseaux (VD)	Maspoli SA, La Crottaz	(021) 51 49 36	
2608 Courtelary (JB)	Monbaron F.	(039) 44 12 09	
2533 Evillard (JB)	Vorpe Emile	(032) 22 81 49	
2052 Fontainemelon	Kocherhans Charles, Pierre Kocherhans, succ.	(038) 53 34 34	
1200 Genève	Currat Emile SA, ch. du Centurion 9, Carouge	(022) 42 04 49	
	Nojac, Jacot & C ^{ie} , chemin Moïse-Duboule 7	33 23 90	
	Pagnard Henri, Creux-de-Saint-Jean 14	32 26 11	
2540 Granges (SO)	Aubry Alfred, Schöneegggrain 14	(065) 8 79 80	
	Bandelier Albert	8 54 91	
	Bridevaux & Bichsel, Allerheiligenstrasse 99	8 84 53	
	Erismann & Moning	8 73 38	
	Etampa SA	8 17 21	
	Hänggi Helnz	8 57 07	
	Meister Hans, Bettlachstrasse 276	8 61 86	
	Ris Erich, Lengnaustrasse 14	8 78 08	
	Suter Hans	8 80 46	
2525 Landeron, Le (NE)	Beiner Emile	(038) 51 25 55	
	Beiner Gérard, chemin des Sauges 28	51 29 53	
4410 Liestal (BL)	Imhof Heinrich, étampes, Heidenlochstr. 52	(061) 91 01 28	
1345 Lieu, Le (VD)	Dubois & Dépraz SA	(021) 85 15 51	98
2400 Locle, Le (NE)	Arnoux Charles, rue des Monts 18 a	(039) 31 21 47	
	Bessire C., rue Girardet 28	31 17 66	
	Emissa SA, rue de France 55	31 46 46	
	Fleury Willy, Hôpital 8	31 18 61	
2543 Longeau (BE)	Faivre, Emil-Schibli-Strasse 9	(065) 8 11 40	
	Gilomen O.	8 11 71	
	Siegwart H.	8 12 72	

EBAUCHES DE BOITES OR EN TOUS GENRES

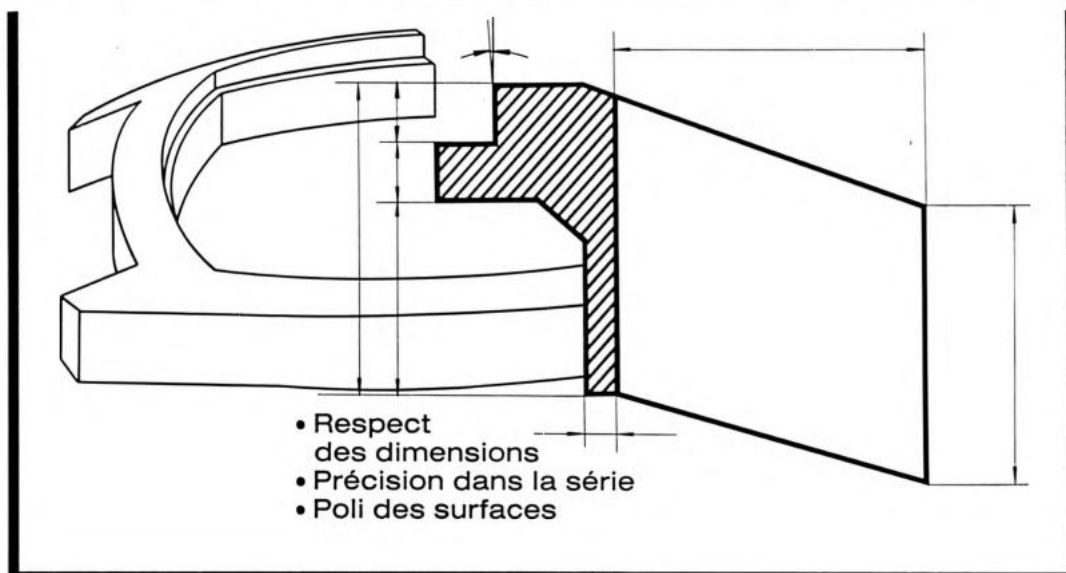

UGDO

USINE GENEVOISE
DE DEGROSSISSAGE D'OR
4, PLACE DES VOLONTAIRES
1211 GENÈVE 11 – TÉL. 022 21 23 66

TECHNICUM NEUCHATELOIS

LE LOCLE

LA CHAUX-DE-FONDS

- ▶ Les écoles d'horlogerie et de microtechnique, de mécanique, d'électrotechnique de l'établissement forment des ingénieurs-techniciens ETS, des techniciens et des praticiens.
- ▶ L'Ecole d'art : des bijoutiers, des graveurs, des sertisseurs.
- ▶ L'Ecole de travaux féminins : des couturières pour dames, préparation aux écoles de personnel paramédical et social.

Les ateliers et les bureaux techniques de l'établissement se chargent de tous travaux, études, recherches intéressant leur spécialité

Pour tout renseignement, s'adresser aux secrétariats :

Le Locle ☎ 039 / 31 15 81

La Chaux-de-Fonds ☎ 039 / 23 34 21 - 23 10 66

Construction mécanique

A. von Arx & C^{ie}

R. CUCHE, successeur

LA CHAUX-DE-FONDS – ☎ (039) 22 19 77

Rue du Nord 17 – Chèques postaux 23 - 6024

Spécialités: Machines à lapider et outillage pour lapideurs

Étampes

Dies - Stanzen - Estampas

ÉTAMPES D'HORLOGERIE

Dies for Watchmaking - Stanzen für die Uhrenindustrie
Estampas de relojes

Ø Annonce
page

2520	Neuveville, La (BE)	Geissberger Willy	(038)	51 25 14	
2725	Noirmont, Le (JB)	Baume Joseph	(039)	53 13 56	
3295	Rüti b. Büren (BE)	Heinz Martin, Bahnhofstrasse 12	(032)	81 32 73	
2610	Saint-Imier (JB)	Baertschi Frères SA	(039)	41 20 41	
		Générale Ressorts SA, Mécanique Moll		41 27 35	
		Moser John, Clef 35.		41 25 36	
2720	Tramelan (JB)	Ergas Sàrl E. & G. Vuilleumier	(032)	97 43 33	

ÉTAMPES DE BOITES DE MONTRES

Dies for Watch Cases - Stanzen für Uhregehäuse
Estampas para cajas de reloj

2500	Bienne (BE)	Weber A., chemin du Crêt 11-13	(032)	25 76 62	
2300	Chaux-de-Fonds, La (NE)	Bourquin Robert V ^m & Fils, rue de l'Envers 8	(039)	22 44 48	
		Butzer H. V ^m SA, rue du Commerce 111		26 02 66	
		Courvoisier H., rue Ph.-Henri-Matthey 3		22 25 37	
		Grandjean & Co, rue des Champs 24		23 36 02/03	104
		Prior & Guyaz, rue de la Serre 16		22 17 00	
2852	Courtételle (JB)	Joliat Oswald	(066)	22 18 24	
2800	Delémont (JB)	Varin André & Fils, rue Saint-Georges 7	(066)	22 48 54	32
1200	Genève	Etampor SA, 2, rue de Belvédère	(022)	31 01 92	
2855	Glovelier (JB)	Véya Charly	(066)	56 74 95	
2900	Porrentruy (JB)	Poréstampes SA, Les Grandes-Vies 36	(066)	66 10 79	
2863	Undervelier (JB)	Maître Frères	(066)	56 78 58	

ÉTAMPES INDUSTRIELLES

Industrial Dies - Industrie-Stanzen - Estampas industriales

1227	Carouge (GE)	Serafini L., chemin du Centurion 11	(022)	43 05 81	
2300	Chaux-de-Fonds, La (NE)	Sandoz & C ^o , succ. de Tièche M.-A., Rechrètes 1	(039)	22 14 53	
2052	Fontainemelon	Kocherhans Charles, Pierre Kocherhans succ.	(038)	53 34 34	
2540	Granges (SO)	Allemann E., Dählenstrasse 26	(065)	8 63 61	
2543	Longeau (BE)	Faivre, Emil-Schibli-Strasse 9	(065)	8 11 40	
		Siegwart H.		8 12 72	
2610	Saint-Imier (JB)	Baertschi Charles SA	(039)	41 20 41	
1073	Savigny (VD)	Waizenegger R., Les Gavardes	(021)	97 17 09	

ÉTAMPES A RECTIFIER

Trimming Dies - Abricht-Stanzen - Estampas de rectificado

2500	Bienne (BE)	Jeanrenaud Ets, SA, rue du Faucon 22.	(032)	41 27 92	
------	-------------	---	-------	----------	--

Étaux

Vices - Schraubstöcke - Pinzas de sujeción

2500	Bienne (BE)	Müller Machines SA, rue de Morat 61-63	(032)	22 27 04	120
2125	Brévine, La (NE)	Gentil R. & Co	(039)	35 11 04	
2300	Chaux-de-Fonds, La (NE)	Witschi F. Fils SA, rue de la Croix-Fédérale 8	(039)	23 12 77/78/79	96
1200	Genève	Habib SA, Etablissements, rue de Neuchâtel 10	(022)	31 45 60	
		Marchand R. & C ^o SA, rue du Stand 40		24 52 13	
		Tristar SA, route de Jussy 2-angle r. F.-Jaquet		35 81 30	
1000	Lausanne (VD)	Francillon & Co SA, rue Centrale 14	(021)	20 64 41	
2400	Locle, Le (NE)	Bergeon & C ^o , avenue du Technicum 11	(039)	31 48 32	26
2542	Pieterlen (BE)	Vogel, les Fils d'Antoine SA	(032)	87 11 44	

Nickelage - Dorage - Diamantage - Gravage

Henri Donzé & Cie

Galvanoplastie

LES BREULEUX

Tél. (039) 54 11 06

Chèques postaux 23-4034

Lucien Jeanbourquin & Cie

2300 La Chaux-de-Fonds

Rue du Locle 32

☎ (039) 26 06 66

Montres



Dynamisme - Qualité sérieuse
Livraisons rapides - Prix minimum
Relations confiantes
Chronographes - Automatiques
Montres-bracelets - Montres de poche
Mouvements seuls

Choix incomparable de
spécialités et nouveautés horlogères

BOITEC S.A.

Boîtes, industrie et technique

Direction et réception : Cernil-Antoine 17
2300 La Chaux-de-Fonds - Tél. (039) 23 73 62

Boîtes: or - acier - métal - métal durci - Berydur 1100 et autres matières

Spécialités: extra-plates - étanches - fantaisie

Revêtements: extra-dur, de couleur et extra-dur de couleur

Boucles: or - acier - métal et métal plaqué

Barrettes à ressorts

Membres affiliés :
Jacques Beiner, 2610 Saint-Imier
Mabo S. A., 2802 Develier
Pierre-A. Nardin & Cie, 2400 Le Locle
Ed. Wenger S. A., 1211 Genève 7

Etiquettes

Labels - Etiketten - Etiquetas

Annonce
page

2000 Neuchâtel Gern & Cie, rue de la Côte 139 (038) 25 13 74 95

Etuis et gainerie

Boxes and casing - Etuis und Futterale - Estuches y Tafileria

2500 Bienne (BE)	Tietzes Emil Wwe., route de Reuchenette 38	(032) 42 22 69
9055 Bühler (SG)	Rüdisühli, Nänny & Co	(071) 93 19 22
2300 Chaux-de-Fonds, La (NE)	Anthoine Frères, rue du Parc 9 ter Dintheer W. Fils, rue de la Balance 6 Schweizer & Schoepf SA, rue Jacob-Brandt 15	(039) 22 38 40 22 19 50 23 65 43
1700 Fribourg	Cafag SA Gainerie Moderne, H. Renevey, rue d'Alt 1 Industrielle SA, route des Arsenaux	(037) 22 47 15 22 93 36 22 40 45
1200 Genève	Gallay J. SA, route de Saint-Julien 14 Klötzl E., rue Franklin 6 Peaulux, rue de Coutance 10 SA Cartonnage Artistique, rue Joseph-Girard	(022) 24 44 90 44 90 58 32 10 70 24 14 29
3177 Laupen (BE)	Ruprecht AG	(031) 69 72 37
2400 Locle, Le (NE)	Schweizer & Schoepf SA, rue des Envers 39	(039) 31 42 67
2000 Neuchâtel	Frey Gaston, Croix-du-Marché Vogel E., rue du Musée 4	(038) 25 24 48 25 26 35
2610 Saint-Imier (JB)	Jolissaint A. Kunz Ernest, rue de la Chapelle 2	(039) 41 27 44 41 21 52

Fermeoirs et bouclettes

Clasps and Buckles for Bracelets - Armbänder-Verschlüsse

Cierres y hebillas para pulseras

4000 Bâle	Rhein Fils, Gerbergasse 14	(061) 25 48 24	50
2500 Bienne (BE)	Bracelets et verres de montres SA, rue du Rüschli 31 Duclé Sàrl, rue d'Aarberg 101 Métallique SA, rue de l'Hôpital 20 Sadema SA, rue de Brühl 54	(032) 22 38 07 22 05 04 22 03 22 25 25 12	42
2300 Chaux-de-Fonds, La (NE)	Brasport SA, rue des Sorbiers 19 Kehrer Philippe, ruelle des Jardinets 9	(039) 22 57 55 23 28 07	48 50
4657 Dulliken (SO)	Frischknecht E. Frau	(062) 35 47 64	
1200 Genève	Furrer J.-A., rue Hoffmann 1 Peaulux, rue de Coutance 10 Wenger Ed. SA, Manufacture de Boîtes de Montres et Bijouterie, rue de Lyon 20	(022) 34 22 11 32 10 70 44 83 30	94
2520 Neuveville, La (BE)	Capsa, Piquerez Camille SA	(038) 51 32 32	90
2314 Sagne, La (NE)	Perret Oscar, Crêt	(039) 31 32 15	

France - Frankreich - Francia

Anancy (Haute-Savoie)	Chatenoud J., 13, rue Pt-Favre, boîte postale 19 Zuccolo, Rochet & C ^{ie} , rue Louis-Revon 5	(50) 51 25 45 4 17	3
-----------------------	---	-----------------------	---

Toutes les étiquettes pour la branche horlogère:
sont confectionnées par la

étiquettes gommées - étiquettes à fil
étiquettes adhésives et de protection
pour boîtiers

FABRIQUE D'
ÉTIQUETTES

Gern & Cie

NEUCHÂTEL
Tél. (038) 25 13 74



Fournitures d'horlogerie
pour tous calibres
de toutes marques



Outillage d'horlogerie
et de bijouterie en gros

F. WITSCHI FILS SA

LA CHAUX-DE-FONDS

☎ (039) 23 12 77/78/79



La femme

est sensible à la présentation
extérieure d'une montre et ensuite
à ses qualités techniques.

C'est pourquoi vous le lui direz
avec des fleurs dans un véhicule
publicitaire de premier ordre.



RM Club
La Revue de Madame
Tél. 032 22 42 32

la revue de madame C'est une production Publipress S A.

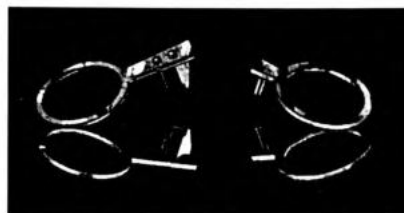

Fabrication de RAQUETTES,
COQUERETS, PLAQUES-CPTS,

Finissage de RAQUETTES
Pose de goupilles et clés

POLISSAGE DES PLATS-ANGLAGES
Fourniture et chassage PIERRES CPTS

LUGRIN FRÈRES S.A.

1343 Les Charbonnières

Tél. (021) 85 12 08

Filières

Draw plates (screw plates) - Ziehsteine (Schneideisen) - Hileras y terrajas

			Annonce page
2500 Bienne (BE)	Stamarit SA, Johann-Renfer-Strasse 10 (filières à étirer en métal dur)	(032) 41 17 92	
	Wyss René, Bözingenstrasse 146 (et tarauds)	41 59 12	118
2300 Chaux-de-Fonds, La (NE)	Witschi F. Fils SA, rue de la Croix-Fédérale 8	(039) 23 12 77/78/79	96
2738 Court (JB)	Habegger Harold	(032) 92 91 86	
1200 Genève	Marchand R. & C ^{ie} SA, rue du Stand 40 . . .	(022) 24 52 13	
2540 Granges (SO)	Rieger Paul, Allerheiligenstrasse 120.	(065) 8 59 13	
1000 Lausanne (VD)	Golay-Buchel & Co SA, Malley	(021) 24 85 71	66
2735 Malleray (JB)	Charpilloz Daniel SA	(032) 92 18 35	
4515 Oberdorf (SO)	Adam Victor	(065) 22 41 72	
	Späti Marcel, Filetta	22 20 39	
2542 Pieterlen (BE)	Augsburger F.	(032) 87 11 17	
2572 Sutz (BE)	Manigley Charles & C ^{ie}	(032) 57 11 51	

FILIÈRES EN DIAMANT ET SAPHIR

Diamond draw Plates (Gauges) - Diamant-Draht-Ziehsteine Hileras de diamantes y zafiro

1348 Brassus, Le (VD)	Piguet Frères & C ^{ie} SA	(021) 85 56 09	114
-----------------------	--	----------------	-----

FILIÈRES A VIS

Screw Plates - Gewinde-Schneideisen - Terrajas (pinzas)

2300 Chaux-de-Fonds, La (NE)	Witschi F. Fils SA, rue de la Croix-Fédérale 8	(039) 23 12 77/78/79	96
1200 Genève	Marchand R. & C ^{ie} SA, rue du Stand 40 . . .	(022) 24 52 13	
4515 Oberdorf (SO)	Späti Marcel, Filetta	(065) 22 20 39	

Fils métalliques

Metal wires - Metalldrähte - Alambres metálicos

1000 Lausanne (VD)	Microfil SA, chemin du Motte 2, Malley . . .	(021) 24 84 36	
2000 Neuchâtel	Carbonnier Jean, rue du Plan 3	(038) 24 15 42	
4437 Waldenburg (BL)	Straumann Dr. Ing. Reinhard AG	(061) 97 90 00	110

Fondeurs de métaux précieux

Founders - Giesser - Fundidores

4051 Basel	Cendres & Métaux SA, Barfüsserplatz 20. . .	(061) 24 35 65	
3011 Bern	Cendres & Métaux SA, Speichergasse 5 . . .	(031) 22 33 42	
2500 Bienne (BE)	Cendres & Métaux SA, route de Boujean 122 .	(032) 41 51 51	
	Jeanmaire H. SA, ch. de la Paix 17.	25 44 22	
2300 Chaux-de-Fonds, La (NE)	Hochreutiner & Robert SA, rue de la Serre 40	(039) 23 10 74	10
	Société d'Apprêtage d'Or SA, rue de la Loge 5a	22 10 23	
1200 Genève	Hochreutiner & Robert SA, rue Berthelier 1 .	(022) 32 80 70	10
	Manufacture d'Or et de Platine SA, rue de la Coulouvrenière 19	25 23 70	
	Métaux Précieux SA (succursale), boulevard du Théâtre 7	21 63 77	
	Platinor SA, rue de la Coulouvrenière 19. . .	24 03 58	
	Usine Genevoise de Dégrossissage d'Or, place des Volontaires 4	21 23 66	92
2000 Neuchâtel 9	Métaux Précieux SA, avenue du Vignoble 2	(038) 25 72 31	
8000 Zurich	Cendres & Métaux SA, Rennweg 57	(01) 23 08 50	
	Hochreutiner & Robert SA, Schwanengasse 6	27 97 33	10
8001 Zurich	Métaux Précieux SA (succursale), Löwen- strasse 17	25 87 37	

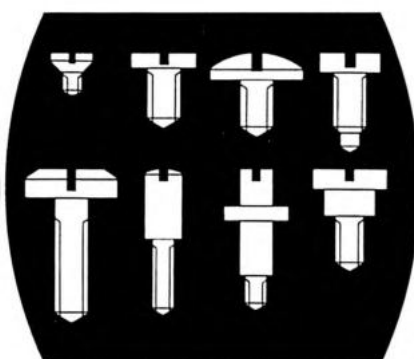

Laubscher Frères + Cie SA
 Vis d'horlogerie
 et décolletages
 pour toutes industries

CH-2575 Täuffelen
 Tél. 032-8617 71

Dubois & Dépraz S. A.

1345 LE LIEU (vallée de Joux)
 ☎ (021) 851551

Fabrication
 et montage
 de chronographes
 automatiques
 et électroniques
 Mécanismes
 et pièces détachées
 tous genres

Bureau technique
 Etudes
 Prototypes

Micromécanique
 de haute précision
 Boucles de bracelets
 de qualité

Robellaz & C^{ie}

Pierres fines



Rapidité de livraison
 Grande production

1001 LAUSANNE
 avenue de la Gare 44
 Tél. (021) 2324 25

**FABRIQUE DE
 FOURNITURES
 D'HORLOGERIE ET
 DE DECOLLETAGE
 DE HAUTE
 PRECISION**

Spécialités:

Viroles - pitons - clefs de raquettes
 goupilles en tous genres

**LAUENER
 ET CIE**

2025 CHEZ-LE-BART
 (Neuchâtel) Suisse

FABRIQUE D'HORLOGERIE

Hebe Watch S. A.

2942 ALLE (Suisse)

☎ (066) 71 1381/82

Spécialité montres de poche «savonnette», montres-bracelets
 étanches 3³/₄ à 13" 17, 21 et 25 rubis Incabloc

Lever wrist watches of all types automatiques-calendriers
 plongeur

Montres QUARTZ

Marques déposées:

Hebe - Rive d'Or

Gilbert - Ascalon - Glenn

Fonte injectée

Die-Castings - Spritzguss - Fundición injectada

			Announce page
1020 Renens (VD)	Tissot W.-P., rue de Lausanne 49	(021) 24 38 58	ø
1450 Sainte-Croix (VD)	Jaccard Pierre-M.	(024) 6 27 12	
9240 Uzwil (SG)	Bühler Frères	(073) 50 11 11	

Fonderies

Foundries (smelting works) - Giessereien - Fundiciones

2500 Bienne (BE)	Fonderie de Fer et d'Acier SA, Johann-Renfer- Strasse 51-55	(032) 41 74 44	
2108 Couvet (NE)	Jeannet Marcel	(038) 63 12 46	
	Leuba, Fonderie	63 18 52	
4143 Dornach (SO)	Metallwerke AG.	(061) 76 26 26	
2114 Fleurier (NE)	Reussner Charles SA, Petit-Clos 4	(038) 61 10 91	
	Vaucher J. & ses Fils, rue des Sugits	61 11 60	
1200 Genève	Kugler J. SA, Jonction	(022) 21 83 33	
4563 Gerlafingen (SO)	Usines Louis de Roll SA	(065) 4 61 31	
1000 Lausanne (VD)	Perret Paul & C ^{ie} SA, rue Sébeillon 4	(021) 24 48 48	
4773 Matzendorf (SO)	Meister & Schenk, Thalstrasse	(062) 74 16 40	
1217 Meyrin (GE)	Paulex Casting, chemin de la Cascade (fon- derie à cire perdue)	(022) 41 07 67	
1450 Sainte-Croix (VD)	Jaccard Frank, Y. Jaccard, successeur, Culliairy 24	(024) 61 23 53	
3600 Thoune (BE)	Selve & C ^{ie} , Usines Métallurgiques Suisses	(033) 21 77 44	

Forets

Drills - Bohrer - Taladros

FORETS POUR L'HORLOGERIE

Watch drills - Bohrer - Taladros de relojería

2300 Chaux-de-Fonds, La (NE)	Robert Henri, Paix 107 (en métal dur)	(039) 23 22 33	128
2035 Corcelles (NE)	Burkhalter Claude	(038) 31 13 12	
4532 Feldbrunnen (SO)	Flury-Probst Herm., succ. Peter Flury-Bühler	(065) 22 73 76	
2400 Locle, Le (NE)	Dixi SA, usine N° 4, rue de la Côte 35 (en métal dur)	(039) 31 45 21	120
	Les Fabriques d'Assortiments Réunies, ser- vice 133, rue Girardet 29	31 25 01	Couv. III
1260 Nyon (VD)	Guex Philippe & Fils SA, route de l'Etraz 64	(022) 61 23 61	
2534 Orvin (JB)	Allemand Pierre	(032) 58 12 32	
6962 Viganello (TI)	Spiral Tools HSS SA, via alla Chiesa 16	(091) 52 33 00	46

FORETS ÉTAGÉS POUR L'HORLOGERIE ET L'INDUSTRIE

2014 Bôle (NE)	Thiébaud Yves, rue du Lac 11	(038) 41 23 00	
2400 Le Locle (NE)	Les Fabriques d'Assortiments Réunies, ser- vice 133, rue Girardet 29	(039) 31 25 01	Couv. III

Fournitures et outils d'horlogerie

Supplies and tools for jewellers and watchmakers

Uhrenfurnituren und Werkzeuge

Fornituras y herramientas de relojería

FOURNITURES POUR ASSORTIMENTS

Supplies for assortments - Hemmungen-Furnituren

Fornituras para conjuntos de escape

2014 Bôle (NE)	Maret, (pierres et goupilles), rue des Croix 43	(038) 41 10 21	
1348 Brassus, Le (VD)	Piguet Frères & C ^{ie} SA	(021) 85 56 09	114
1008 Prilly (VD)	Baur Pierre - Fontax, chemin Fontadel 33	(021) 25 84 83	36

GROSSISTES-EXPORTATEURS

Wholesalers-Exporters - Grossisten-Experteure - Mayoristas-exportadores

2500 Bienne (BE)	Wolfensberger & Co, rue Neuhaus 30	(032) 22 30 41	
------------------	--	----------------	--

à la
 précision
 horlogère
 s'allie
 la précision
 bremor

pour le traitement des surfaces

c'est pourquoi nous nous entendons si bien avec les fabricants d'horlogerie et de fine mécanique ! Le surfaçage de pièces minuscules est notre spécialité et nous connaissons par expérience tous vos problèmes y relatifs. Avec **bremor** vous commencerez, donc, par gagner un temps précieux. Et puis, **bremor** vous offre une réelle assurance tous risques puisqu'il ne consentira à vous vendre un de ses types d'appareils qu'après essais préliminaires pleinement concluants, seulement. Enfin, autre atout prépondérant : le service après-vente **bremor** permanent, rapide, efficace.

Sur simple coup de téléphone, un de nos spécialistes est à votre disposition pour examiner votre problème et vous documenter sans engagement.

Demandez nos conditions pour le travail à façon.



bremor a le dernier mot dans
 la technique du sablage

1800 VEVEY Chemin Vert 33 Tél. (021) 51 02 44

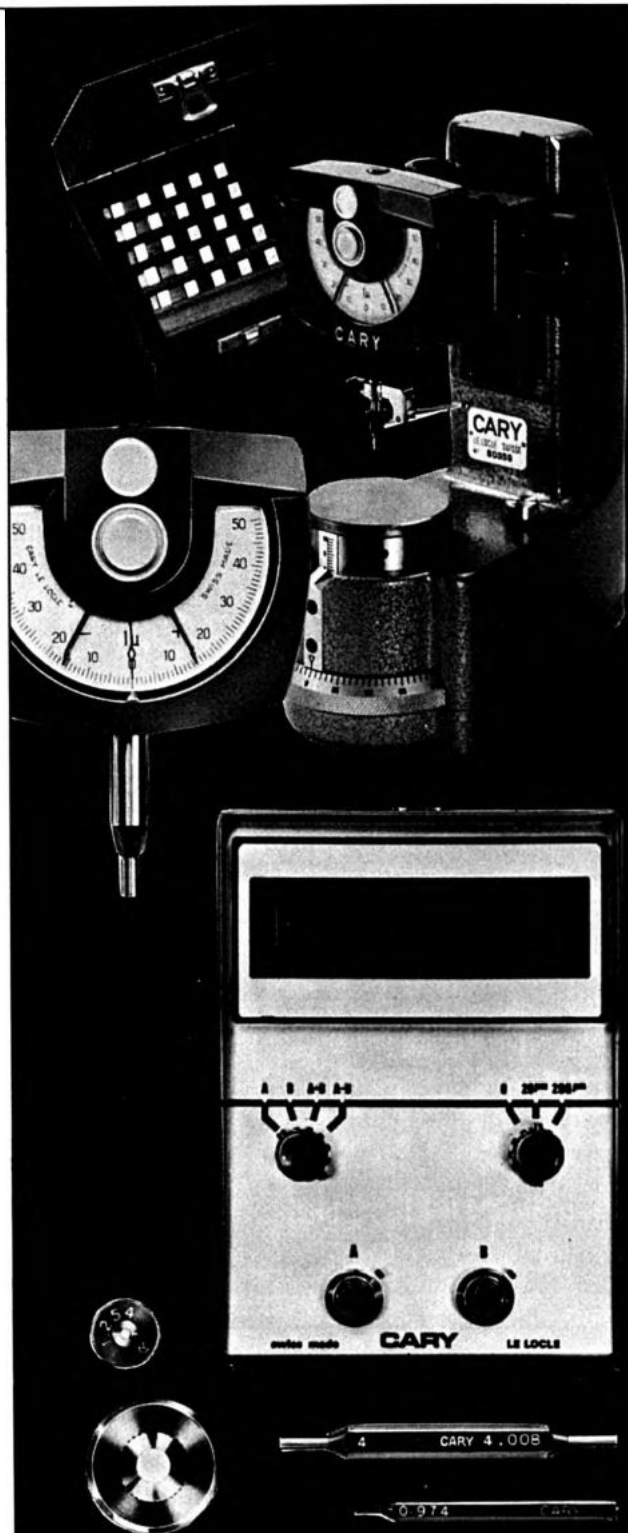

CARY

Concorde 31
 CH - 2400 Le Locle / Suisse

Documentation détaillée sur demande

Fournitures et outils d'horlogerie
Supplies and tools for jewellers and watchmakers
Uhrenfurnituren und Werkzeuge
Fornituras y herramientas de relojería

GROSSISTES-EXPORTATEURS

Wholesalers-Exporters - Grossisten-Exporteure - Mayoristas-exportadores

		∅	Annonce page
2300 Chaux-de-Fonds, La (NE)	Favre & C ^{ie} , succ. de Favre Georges, rue du Progrès 57	(039)	22 27 89
	Froidevaux Albert & Fils, r. de la Promenade 2		22 29 64
	Marchand René, rue de la Serre 3		22 52 69
	Moynet A. SA, Point-du-Jour 18		22 24 07
	Picard Henri & Frères SA, rue de la Serre 89		23 40 62
	Witschi F. Fils SA, rue de la Croix-Fédérale 8	23 12 77/78/79	96
2035 Corcelles (NE)	Schneider & Co.	(038)	31 11 76
1200 Genève	Marchand R. & C ^{ie} SA, rue du Stand 40	(022)	24 52 13
	Roth Frères, place des Eaux-Vives 2		35 23 76
1000 Lausanne (VD)	Golay-Buchel & Co SA, Malley	(021)	24 85 71 66
4415 Lausen (BL)	Pivot-Ronda SA	(061)	84 27 85
2400 Locle, Le (NE)	Bergeon & C ^{ie}	(039)	31 48 32 26
6900 Lugano (TI)	Koch & Co, via Cattori 9 A.	(091)	54 14 29
2900 Porrentruy (JB)	Rossé René, route d'Alle 32	(066)	66 12 14
1008 Prilly (VD)	Baur Pierre - Fontax, chemin Fontadel 33	(021)	25 84 83 36

France - Frankreich - Francia

F-25130 Villers-le-Lac Marchand René, Les Bassots

MARCHANDS ET FABRICANTS

Merchants and manufacturers - Händler und Fabrikanten

Comerciantes y fabricantes

4123 Allschwil (BL)	Moebius H. & Fils, Hegenheimstrasse 23	(061)	39 29 96
6828 Balerna-La Perla	Ideal Outils SA, via A. Ciseri	(091)	4 36 29
2500 Bienne (BE)	Abisa, Mateo Roqué, quai du Bas 92	(032)	25 62 78
	Agha Ltd, Sandrainstrasse 11		25 41 19
	Augustin H., rue de Neuchâtel 104		22 37 04
	Calma Sàrl, rue de la Gare 3		23 21 11
	Fimecor SA, rue Fritz-Opliger 19		41 43 22
	Junod Jean, Chante-Merle 10		22 37 61
	Luthi Edouard, rue du Canal 10		22 30 25
	Schnyder-Liechti K. AG, Jakobstrasse 56		41 34 86
	Schüpbach Ed., rue du Milieu 3		42 44 02
	Tennenbaum J., Zukunftstrasse 50		22 38 18
	Wernli John Sàrl, rue du Milieu 3		22 43 62
	Wolfensberger & Co, Ch.-Neuhaus 30		22 30 41
	2125 Brévine, La (NE)	Gentil R. & Co	(039)
1343 Charbonnières, Les (VD)	Lugrin Frères SA	(021)	85 12 08 96
2300 Chaux-de-Fonds, La (NE)	Bouverat & Co, rue Jardinière 88.	(039)	23 25 79
	Marchand Ali, avenue Léopold-Robert 128		23 49 66
	Marchand René, rue du Parc 5		22 52 69
	Montandon Ch ^{ie} SA, r. du Temple-Allemand 81		22 43 33
	Ancienne maison Sandoz Fils & C ^{ie} SA, avenue Léopold-Robert 104-106		22 12 34 32
	Sandoz Claude & C ^{ie} , place de la Gare		23 37 55
	Schwob E., rue des Bouleaux 15		26 83 71
	Succès, Le, rue du Succès 5-7		26 05 05
Witschi F. Fils SA, rue de la Croix-Fédérale 8	23 12 77/78/79	96	
025 Chez-le-Bart (NE)	Lauener A. & Co	(038)	55 24 24 98
6830 Chiasso (TI)	Kornfeld & C ^{ie} , via E. Bossi 32	(091)	44 09 51
2035 Corcelles (NE)	Schneider & Co	(038)	31 11 76
2738 Court (JB)	Fabrique Rotax, Frédéric Sprunger	(032)	92 92 66
	Lauber & C ^{ie}		92 90 04
	Lauber F. & Fils		92 92 44 76
	Marchand Francis, Fabrique Ultra		92 90 09
	Rossé & Affolter SA, Fabrique L'Essor		92 93 12
800 Delémont (JB)	Sterchi Jean, rue des Pèlerins 28	(066)	22 29 77

MICROMETRES - SUPPORTS

SABI

SWISS - AMERICAN - BIENNE

Jacques Kunz

2560 NIDAU b. Biel Unterer Kanalweg 23

☎ (032) 51 66 86

Fabrication d'outillage de précision
Appareillage pour la rationalisation et l'automation

Demander documentation



No 2 0-25 mm
broche tournante ou rectiligne



Type V 01, capacité 70 mm



No 6 0-25 mm
broche tournante
ou rectiligne
avec ou sans
table revolver

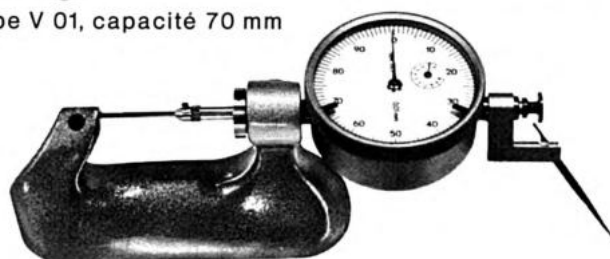

Type H no 02 capacité 0-20 mm, course 10 mm
no 07 capacité 0-20 mm, course 10 mm
no 08 capacité 0-30, course 30 mm

Reymond & Co. S.A. 1522 Lucens (Suisse)

Téléphone: (021) 95 82 91-92-93

Télégramme: Reymondco

Telex: 24712 remon ch

**Fabrique de pierres fines pour
l'horlogerie et autres industries**

**Aiguilles de remplacement pour
gramophones, pointes de saphir et
diamant**

Usines travaillant le rubis, saphir, diamant, céramique, métal dur, etc., en toutes dimensions et grande précision pour:

Horlogerie:

contre-pivots, ellipses, pierres à trou, verres de montres,

Micromécanique:

paliers, axes, billes, contre-pivots, pierres-boussoles, etc.

Electronique:

cônes de soudage et pointes de contrôle pour circuits intégrés, isolateurs, etc.

Optique:

disques saphir IR/UV, lentilles, prismes, lasers, etc.

Métrie:

pierres pour compteurs et appareils de mesure

Fouritures et outils d'horlogerie
Supplies and tools for jewellers and watchmakers
Uhrenfurnituren und Werkzeuge
Fornituras y herramientas de relojería

MARCHANDS ET FABRICANTS

Merchants and manufacturers - Händler und Fabrikanten
Comerciantes y fabricantes

			Annonce page
		Ø	
1700 Fribourg	Furka SA, bd de Pérolles 53	(037) 22 41 88	
1055 Froideville	Cuendet A.	(021) 81 23 72	
1200 Genève	Abisa, chemin Voix-Creuse 12	(022) 33 45 41	
	Dumont Henri & Co, C. & G. Dumont, succ., rue du Stand 35	24 42 55	
	Girard François & C ^{ie} , boulevard James-Fazy 2	32 15 12	
	Gonoyan, place des Eaux-Vives 8	35 98 80	
	Maire René, avenue Warens 8	44 32 10	
	Marchand R. & C ^{ie} SA, rue du Stand 40	24 52 13	
	Metzner Henri SA, rue Pécolat 5	32 37 58	
	Reymond Henri SA, place Grenus 4	32 40 67	
	Roth Frères, place des Eaux-Vives 2	35 23 76	
	Schwarzenbach & Co, Rond-point de Plain- palais 8	25 11 92	
2206 Geneveys-sur-Coffrane, Les (Ne)	Hauser & C ^{ie} , J. La Tour, rue du 1 ^{er} -Mars	(038) 57 15 41	
2540 Granges (SO)	Schmid W. AG, Höhenweg 3	8 88 34	
4434 Hölstein (BL)	Martin & Tschopp AG, Hauptstr. 91	(061) 97 19 11	
4900 Langenthal (BE)	Isorac SA, Gaswerkstrasse 33-35	(063) 2 35 33	
1000 Lausanne (VD)	Golay-Buchel & Co SA, Malley	(021) 24 85 71	66
2543 Lengnau (BE)	Renfer Johann GmbH	(065) 8 01 27	30/154/170
	Valsano GmbH, Badmattstrasse 9		
4410 Liestal (BL)	Lohner A. SA, Sigmundstr. 1	(061) 91 30 11	
1345 Lieu, Le (VD)	Dubois & Dépraz SA	(021) 85 15 51	98
	Reymond & C ^{ie} , Sacha Reymond succ.	85 12 24	
2400 Locle, Le (NE)	Bergeon & C ^{ie}	(039) 31 48 32	26
3298 Lüsslingen (SO)	Aeschlimann AG	(065) 23 38 33	
2901 Miécourt (JB)	Köhler Alfred & Co (fabricant)	(066) 72 24 26	
	Orion Bruxelles, Choulat Camille (fabricant)	72 23 30	
2901 Montignez (JB)	Dumont SA	(066) 75 57 24	66
2000 Neuchâtel	Schurch & C ^{ie} , avenue du 1 ^{er} -Mars 33.	(038) 25 12 10	
2520 Neuveville, La	Béal André	(038) 51 29 15	
2560 Nidau (BE)	Bradux SA, Mittelstrasse 5	(032) 51 61 51	
	Kunz Jacques, Unterer Kanalweg 23	51 66 86	102
4436 Oberdorf (BL)	Schneider-Hegi M. AG, Hauptstrasse	(061) 97 81 81	
1341 Orient, L' (VD)	Valdar SA	(021) 85 62 61	
2900 Porrentruy (JB)	Rossé René, route d'Alle	(066) 66 12 14	
	Saucy J., Perche 4	66 11 50	
1008 Prilly (VD)	Baur Pierre - Fontax, chemin Fontadel 33	(021) 25 84 83	36
1009 Pully (VD)	Staeheli Paul, Lavaux 12.	(021) 28 18 44	
2732 Reconvilier (JB)	Bassin William, Moulin 23	(032) 91 12 44	
1020 Renens (VD)	Alco SA	(021) 34 07 05	
3295 Rüti p. Büren (BE)	Bivia SA, Unterdorf 12 d	(032) 81 26 66/67	
1450 Sainte-Croix (VD)	Jaccard-Champod Gaston, rue de la Cure	(024) 6 32 94	
	Etablissements Jaccard, P.-M. Culliairy	6 27 12	
	Reuge SA	6 24 24	
2610 Saint-Imier (JB)	Junker & Co, Champ-Meusel 5	(039) 41 33 33	
1347 Sentier, Le (VD)	Aubert SA	(021) 85 55 79	
4500 Soleure	Delta & Co SA	(065) 21 41 51	
	Meyer Th. & C ^{ie} SA, Grenchenstrasse 22	22 84 42	
	Sphinx, Müller & C ^{ie} SA, Werkhofstrasse 25	23 13 23	
2575 Täuffelen (BE)	Laubscher Frères & C ^{ie} SA	(032) 86 17 71	98
2017 Tavannes (JB)	La Jurassienne SA	(032) 91 22 47	
	Maeder R.	91 26 13	
2720 Tramelan (JB)	Vuilleumier El. et Ev., rue Virgile-Rossel 3	(032) 97 41 69	
4437 Waldenburg (BL)	Gättelin SA, Hauptstr. 1	(061) 97 01 51	
4455 Zunsigen (BL)	Pivor, Thommen & Rudin, Hauptstrasse 19	(061) 98 28 33	
8000 Zurich	Karo Herm., Inh. H. Karo, Stampfenbachstr. 75	(01) 28 42 14	
	Nautilux SA, Löwenstr. 71	27 28 57	
	Schaffner-Behrend, W. Geibelstrasse 35	42 31 42	
	Tschudin & Schneider, Inh. M. Bruhin, Limmat- quai 112	32 45 89	
France - Frankreich - Francia			
F-25 Besançon (Dbs)	Gillet & C ^{ie} SA, ch. des Montarmots 4	80 13 90	
F-25480 Miserey-Salines	Cheval Frère SA, Ecole	80 52 77	



**Manufacture de boîtes de montres
GRANDJEAN & Cie**

Champs 24 2300 La Chaux-de-Fonds
Tél. (039) 23 36 02

Spécialité: boîtes de formes en acier, métal
et étanches.

**Département spécialisé de gravure
horlogère** Tél. (039) 23 36 04

Fabrique
de cercles d'agrandissements
en tous genres

ALBERT LAMARCHE

2300 LA CHAUX-DE-FONDS
Parc 29 ☎ (039) 22 31 74

 **FLÜCKIGER & CIE**

Rue du Faucon 21
Tél. (032) 41 48 34

2500 Bienne 4

Plaques de travail

Jauges — Gabarits

Rectification de trous
par coordonnées

Mécanique de précision

Appareils et machines suivant plans

SCHLEE & Co

**gravure sur acier
et étampage**

2300 LA CHAUX-DE-FONDS
tél. 039 23 46 01

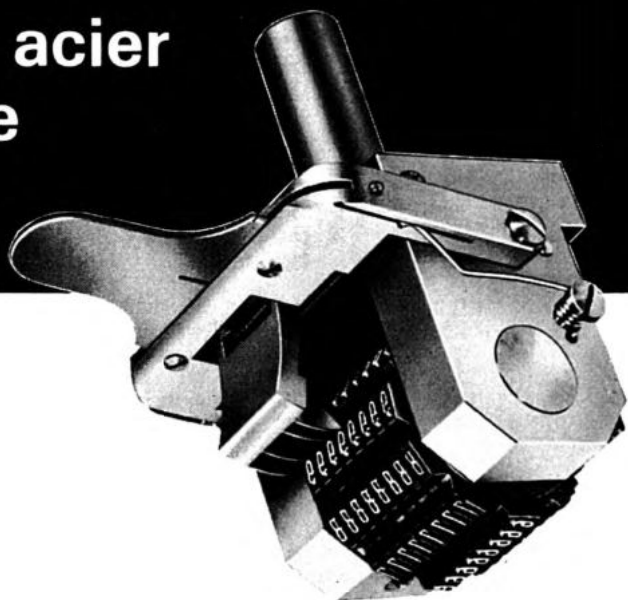

Composteurs
Machines à étiqueter
Machines à numérotter
Poinçons en tous genres
Outillage et frappe de cadrans
Notre catalogue est à votre disposition

Fournitures pour usines

Supplies for metal works - Furnituren für Werkstätten

Fornituras industriales

		Ø	Annonce page
2735 Bévillard (JB)	Wahli Frères SA (pour l'étau)	(032) 92 13 23	130
1030 Bussigny (VD)	Galvanotec Sàrl, ch. du Bosquet 20 (de traite- ments de surfaces et galvaniques)	(021) 89 26 85	
2300 Chaux-de-Fonds, La (NE)	Matthey Gilbert Fils Numa-Droz 127 Ancienne maison Sandoz Fils & Co SA, avenue Léopold-Robert 104-106	(039) 22 54 74 22 12 34	32
4438 Langenbruck (BL)	Schäublin Christian AG	(062) 60 11 84	80
2400 Locle, Le (NE)	Bergeon & C ^{ie}	(039) 31 48 32	26
2900 Porrentruy (JB)	Rossé René, route d'Alle 32	(066) 66 12 14	
1008 Prilly (VD)	Baur Pierre, Fontax, ch. de Fontadel 33.	(021) 25 84 83	36
1844 Villeneuve (VD)	Microprécision SA, Minirupteurs	(021) 60 13 33	

Fours industriels

Furnaces - Industrie-Oefen - Hornos industriales

2500 Bienne (BE)	Käsermann & Spérisen AG, rue Aebi 75 Müller Machines SA, rue de Morat 61-63	(032) 25 61 61 22 27 04	120
2300 Chaux-de-Fonds, La (NE)	Thermie Industrielle SA, rue du Parc 9	(039) 23 79 78	
2800 Delémont (JB)	SA du Four électrique	(066) 21 12 61	
2034 Peseux (NE)	Borel SA (fours électriques).	(038) 31 27 83	

Fraises

Milling cutters - Fräser - Fresas

1338 Ballaigues (VD)	Maillefer SA, Les Fils d'Auguste	(021) 83 71 77	
4512 Bellach (SO)	Fraisa SA	(065) 37 12 15	
2500 Bienne (BE)	Parret Gs, rue Fritz-Oppliger 7. Profila Sàrl, Côteau 45 Schnyder-Liechti K. SA, Jakobstrasse 56 Studer Frères, rue d'Aarberg 101 Wyss René, route de Boujean 146 (fraiseuse)	(032) 42 56 57 41 23 08 41 34 86 22 62 56 41 59 12	118
2125 Brévine, La (NE)	Gentil R. & Co	(039) 22 68 05	
2300 Chaux-de-Fonds, La (NE)	Brandt André, Tilleuls 2 Robert Henri, Paix 107 (métal dur et acier)	(039) 22 68 05 23 22 33	128
2608 Courtelary (JB)	Racle Frères	(039) 44 12 08	
2108 Couvet (NE)	Fivaz Robert, succ. de J. Vautravers	(038) 63 11 34	
2114 Fleurier (NE)	Guye A. SA Musitelli SA, rue des Sugits 4	(038) 61 12 90 61 11 36	
1200 Genève	Eskenazi-Outillage SA, rue Joseph-Girard 24, Carouge Lehmann Fernand, Bois-des-Frères 32 (en métal dur)	(022) 42 25 25 45 42 42	
2540 Granges (SO)	Hänzi E. & Fils Jeanguenin & Co Kämpfer W., Burgweg 24 Rieger Paul, Allerheiligenstrasse 120.	(065) 8 63 77 8 53 37 8 54 10 8 59 13	
1000 Lausanne (VD)	Dubois Marius-A. SA, ch. des Allinges 16	(021) 26 10 08	
2400 Locle, Le (NE)	Dixi SA, usine N° 4, rue de la Côte 35 (en métal dur, à fendre) Giroud Ed. Les Fabriques d'Assortiments Réunies, ser- vice 133, rue Girardet 29 (fraises en métal dur)	(039) 31 45 21 31 18 58 31 25 01	120 Cour. III
6900 Lugano (TI)	Koch & Co, via Cattori 9 A	(091) 54 14 29	
1020 Renens (VD)	Capt SA	(021) 24 98 51	
2500 Soleure	Gygax Gottfried, Brunnmattstrasse 7.	(065) 22 32 38	
8957 Spreitenbach	Sandvik (Schweiz) AG, Im Hårdli 441	(056) 70 11 00	
1337 Vallorbe (VD)	Usines Métallurgiques	(021) 83 16 61	
2943 Vendlincourt (JB)	Bélet Louis	(066) 74 45 19	

BUREAU D'ADRESSES ET DE PUBLICITÉ DIRECTE

2000 Neuchâtel
Vy-d'Etra 11
(038) 33 51 60/61

fournit et exécute tous genres d'adresses privées, professionnelles,
fichiers de clients, administrations, sociétés, etc.
Circulaires offset,
Distribution de prospectus, tous travaux de manutention
Demandez nos catalogues détaillés et devis sans engagement

Fritz WOLF S.à r.l.

Av. Léopold-Robert 23
La Chaux-de-Fonds
☎ (039) 23 19 91 / 23 19 92



Buying Agents for
British and USA firms

Willy Vaucher

LA CHAUX-DE-FONDS
Rue Daniel-JeanRichard 13
☎ (039) 23 25 33

GRAVURE HORLOGÈRE et en tous
genres sur mouvements et boîtes
Gravure électro-chimique
Plaques à décalquer

Plaqué or galvanique — Dorage, nickelage, rhodiage sur boîtes
de montres et bijouterie

LA CHAUX-DE-FONDS
Succès 9
☎ (039) 26 87 44

Plagalux

René Schafroth



ERMA S.A.

Verres de montres

tous genres

Injections thermoplastiques

Verres moulés, ronds ou de forme

Verres minéraux ou saphir

2856 BOÉCOURT (Jura)
☎ (066) 56 74 56/57

Fraises

Milling cutters - Fräser - Fresas

Announce
page

FRAISES A PROFIL CONSTANT POUR PIGNONS ET ROUES

Backed-off milling cutters for pinions and wheels
Fräser mit hinterdrehten Zähnen für Triebe und Zahnräder
Fresas de perfil invariable para piñones y ruedas

2500 Bienne (BE) Profila Sàrl, Côteau 45 (032) 41 23 08
Schnyder - Liechti K. AG, Jakobstrasse 56,
(en métal dur) 41 34 86

FRAISES A TAILLER PAR GÉNÉRATION POUR L'HORLOGERIE

Hobs for watch and clockmaking - Abwalzfräser für die Uhrenfabrikation
Fresas madres para la relojería

2500 Bienne (BE) Diametal SA, r^{te} de Soleure 136 (en métal dur) (032) 41 39 71
Schnyder - Liechti K. AG, Jakobstrasse 56,
(en métal dur) 41 34 86

Frappe

Stamping - Stanzen - Estampado

FRAPPE A CHAUD

Warm-Stamping - Warmpress-Stanzen - Estampado en caliente

2300 Chaux-de-Fonds, Grandjean & Co, rue des Champs 24 (039) 23 36 02/03 104
La (NE)

FRAPPE (CADRANS, CUVETTES, FONDS, ETC.)

Stamping (Dials, Domes, Backs, etc.)
Stanzen (Zifferblätter, Staubdeckel, Böden usw.)
Estampado (esferas, guardapolvos, fondos, etc.)

2300 Chaux-de-Fonds, Bourquin Robert V^{te} & Fils, rue de l'Envers 8 . (039) 22 44 48
La (NE) Grandjean & Co, rue des Champs 24 23 36 02/03 104
Lieberherr Pierre, rue du Nord 72 23 82 66
Schlée & Co, rue du Repos 9-11 23 46 01 104

Gabarits de précision

Precision template - Präzisionslehre - Plantilla para precisión

2500 Bienne (BE) Flückiger & Co, rue du Faucon 21 (032) 41 48 34 104

Godets à fournitures et à huile

2300 Chaux-de-Fonds, Inca SA Plastic, place du Tricentenaire 1 . . (039) 26 72 72 22
La (NE)

Goupilles

Pins - Stifte - Pasadores

1348 Brassus, Le (NE) Piquet Frères & C^{ie} SA (021) 85 56 09 114
2025 Chez-le-Bart Lauener & Co (038) 55 24 24 98
(NE)
2023 Gorgier (NE) Nicolier J., succ. de Lambert & C^{ie}. (038) 55 18 44 84
4410 Liestal (BL) Lohner A. SA, Sigmundstr. 1 (061) 91 30 11
2740 Moutier (JB) Kohler Alfred SA (032) 93 10 16
3298 Nennigkofen Schraubenfabrik AG (065) 22 83 22
(SO)
2520 Neuveville, La Capsa, Camille Piquerez SA (038) 51 32 32 90
(BE)
1530 Payerne (VD) Massa Maret Assortiments SA, rue du Mont-
Aubert 5 (037) 61 66 66 90
2610 Saint-Imier (JB) Dubois Paul SA (039) 41 27 82 116
4500 Soleure Bläsi A. G., Dammstrasse 21 (065) 2 30 34
2575 Täuffelen (BE) Laubscher Frères & Co SA (032) 86 17 71 98

depuis 30 ans au service de l'information et de la
propagande orfèvrerie-horlogerie en Italie et dans
le monde entier.

l'orafo italiano

10 000 copie

**l'orafo italiano
nel mondo**

10 000 copie

**guida generale
argentieri-orafi
orologiai**

5 000 copie

**STUDIO MANCA - EDIZIONI STAMPA TECNICA
20 139 MILANO - VIA NERVESA 2 - TELEF. 564956**

Gravure
Engraving - Gravierung - Grabado

GRAVURE SUR ACIER

Steel Engravers - Stahlgraveure - Grabadores en acero

Annonce
 page

2300 Chaux-de-Fonds, La (NE)	Aubry Gérard, succ. d'Albert Erard, rue du Progrès 119	(039) 22 52 89	
	Bourquin Daniel, rue de la Côte 20	22 27 53	
	Brandt Pierre, rue des 22-Cantons 21	22 63 94	
	Cattin André, rue des Gentianes 83	22 23 92	
	Daucourt Pierre, rue du Doubs 147	23 15 23	
	Diacon John, rue du Doubs 115	22 15 50	
	Graber Francis, rue de la Fiaz 15	26 73 58	
	Gravacier, A. Schmidlin, rue du Doubs 51	23 74 88	
	Gravhor Hirt & C ^{ie} , rue de la Gare 22	31 25 44	
	Matthey Pierre, rue Jaquet-Droz 27	22 57 31	
	Schlée & Co, rue du Repos 9-11	23 46 01	104
	Soguel Jean-Jacques, Point-du-Jour 17	22 13 09	
	Tschumi Pierre, rue du Nord 25	22 35 61	
	Walter Paul-André, rue Jardinière 71	22 28 46	
	Arnold Wälti, Epargne 20	23 43 64	
2054 Chézard (NE)	L'Eplattenier, Blandenier & C ^{ie}	(038) 53 23 83	
1037 Etagnières (VD)	Ray G. SA	(021) 91 19 87	
2543 Longeau (BE)	Astor SA	(065) 8 12 21	
2000 Neuchâtel	Boegli Frères, rue Coulon 4	(038) 24 19 82	
2560 Nidau	Berthoud Marcel, Bielstrasse 40	(032) 2 81 54	
1260 Nyon (VD)	Chopard F. & Fils (poinçons, lettres et jeux de chiffres), rue de Saint-Cergue 102	(022) 61 11 93	
1009 Pully (VD)	Robert Marcel	(021) 28 76 84	

GRAVURE CHIMIQUE

2856 Boécourt (JB)	Montavon Rémy	(066) 56 72 73	
2300 Chaux-de-Fonds, La (NE)	Vaucher Willy, rue Daniel-JeanRichard 13	(039) 23 25 33	106

GRAVURE DE LETTRES

Letter Engraving - Buchstaben Gravierung - Grabado de letras

2300 Chaux-de-Fonds, La (NE)	Grandjean & C ^{ie} , rue des Champs 24	(039) 23 36 04	104
	Vaucher Willy, rue Daniel-Jeanrichard 13	23 25 33	106
3235 Erlach (BE)	Gravure SA (plaques, plaquettes métalliques et plastiques, insignes et médailles)	(032) 88 17 32	
2540 Grenchen (SO)	Kessler Paul, Bettlachstrasse 217	(065) 8 71 93	
	Schnyder H., Reiserhubelweg 7	8 53 01	
2610 Saint-Imier (JB)	Riva Michel, passage d'Erguel 4	(039) 41 35 73	
2720 Tramelan (JB)	Châtelain-Faivre A., Le Ténor 7	(032) 97 41 78	

GRAVURE MÉCANIQUE

Mechanical Engraving - Mechanische Gravieranstalt - Grabado mecánico

2300 Chaux-de-Fonds, La (NE)	Grandjean & C ^{ie} , rue des Champs 24	(039) 23 36 04	104
	Vaucher Willy, rue Daniel-Jeanrichard 13	23 25 33	106
2543 Longeau (BE)	Astor SA	(065) 8 12 21	
2000 Neuchâtel	Gravirex, chemin des Grands-Pins 5	(038) 25 26 45	

GRAVURE SUR FONDS DE BOITES DE MONTRES

Engraving Cases - Gravur auf Gehäuse - Grabadores en cajas de relojes

2500 Bienne (BE)	Radium Racine SA, rue Ernest-Schüler 5	(032) 23 12 12	175
2300 Chaux-de-Fonds, La (NE)	Vaucher Willy, rue Daniel-Jeanrichard 13	(039) 23 25 33	106

GRAVURE SUR MOUVEMENTS

Engraving Movements - Gravur auf Werke - Grabadores en máquinas de relojes

2500 Bienne (BE)	Estoppey-Reber J. & C ^{ie} SA, rue des Armes 7	(032) 22 41 06	114
2300 Chaux-de-Fonds, La (NE)	Grandjean & C ^{ie} , rue des Champs 24	(039) 23 36 04	104
	Vaucher Willy, rue Daniel-Jeanrichard 13	23 25 33	106
2400 Le Locle (NE)	Gravage SA, Crêt-Vaillant 17	(039) 31 20 41	
2543 Longeau (BE)	Astor SA	(065) 8 12 21	
2034 Peseux (NE)	Béguelin Ernest	(038) 31 42 42	
2610 Saint-Imier (JB)	Stampfli Fred, Midi 36	(039) 41 18 58	
1255 Veyrier (GE)	Huguenin R., route de Veyrier 201	(022) 35 56 95	

INSTITUT

Dr. Ing. R. STRAUMANN AG

4437 WALDENBURG Tel. (061) 97 80 80

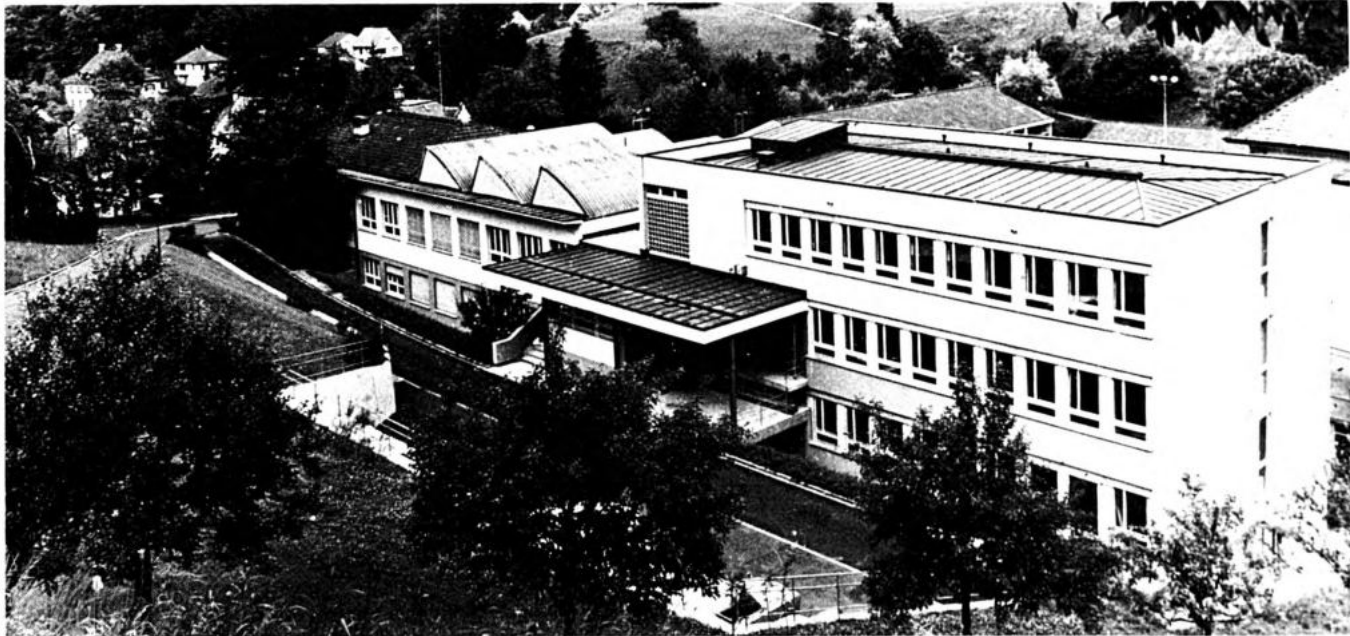
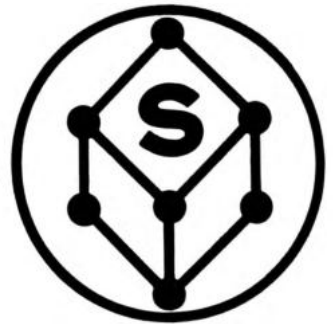

Laboratoires de recherches et d'études pour l'industrie

NIVAROX

Alliage pour spiraux autocompensateurs, inoxydables, antimagnétiques, hautement élastiques, isochrones et insensibles aux températures.

NIVAFLEX

Alliage à propriétés mécaniques très élevées, inoxydable, non magnétique, infatigable et incassable.

NIVAGLIDE

Lubrifiant sec pour ressorts de barillets inoxydables. Ne se résinifie jamais, adhère fortement au ressort.

NIVAPOINT

Pivots pour les instruments de mesure électriques et tous appareils mécaniques de précision. Non magnétiques, haute dureté, inoxydables et résistants à l'usure par corrosion.

BARILLET GL

Pour montre automatique. Barillet en alliage aluminium avec éloxage spécialement résistant, supprime le grippement de la bride et garantit la régularité du moment de glissement.

DUROCHRON

Alliage non magnétique et résistant à la corrosion pour pièces de fine mécanique telles que pignons, axes, pièces d'échappement de montres.

DIAPASON et OSCILLATEURS BASSE FRÉQUENCE

Divers alliages pour la compensation thermique de l'élasticité. Oscillateurs de grande stabilité dans le temps et envers des changements de température.

Forschungs - und Entwicklungs - laboratorium für die Industrie

Legierung für selbstkompensierende Spiralfedern, nichtrostend, unmagnetisch, hochelastisch, isochron und temperaturunempfindlich.

Legierung mit sehr hohen mechanischen Eigenschaften für Federn, nichtrostend, unmagnetisch, unermüdlich und unzerbrechlich.

Trockenschmiermittel für nichtrostende Zugfedern, verharzt nie, haftet dauerhaft auf Federn.

Zapfen für elektrische Messinstrumente und alle mechanischen Präzisionsapparate. Unmagnetisch, grosse Härte, nichtrostend und widerstandsfähig gegen Korrosionsverschleiss.

Für Uhren mit automatischem Aufzug. Federhaus aus Aluminiumlegierung mit besonders widerstandsfähiger Eloxierung, verhindert das Festreiben der Schleppfeder und gewährleistet ein regelmässiges Gleitmoment.

Unmagnetische und korrosionsbeständige Legierung für feinmechanische Teile wie Triebe, Wellen, Hemmungsteile von Uhren.

Verschiedene Legierungen für die thermische Elastizitätskompensation. Oszillatoren grosser Stabilität auf Dauer und gegen Temperaturschwankungen.

Gravure

Engraving - Gravierung - Grabado

GRAVURE AU PANTOGRAPH

Pantograph Engraving - Pantograph-Gravuren - Grabado al pantógrafo

Announce
page

2022 Bevaix (NE)	Steiner André	(038) 46 12 20	
2300 Chaux-de-Fonds, La (NE)	Grandjean & C ^{ie} , rue des Champs 24 Vaucher Willy, rue Daniel-JeanRichard 13	(039) 23 36 04 23 25 33	104 106
2314 La Sagne (NE)	Chappuis Robert, rue Neuve 15	(039) 31 32 40	

Huiles pour horlogerie

Oils for watches and clocks - Oele für Uhrwerke

Aceites para la relojería

FABRICANTS

Manufacturers - Fabrikanten - Fabricantes

4123 Allschwil (BL)	Moebius H. & Fils, Hegenheimerstrasse 23	(061) 64 40 00	
2500 Bienne (BE)	Aeschlimann S. J., Etablissement Jismaa, Erlenweg 15a (huileurs et lubrificateurs)	(032) 25 81 08	
2400 Locle, Le (NE)	Les Fabriques d'Assortiments Réunies, ser- vice 133, rue Girardet 29 (Lubrifar)	(039) 31 25 01	Couv. III

NÉGOCIANTS

Merchants - Händler - Comerciantes

2300 Chaux-de-Fonds, La (NE)	Favre & C ^{ie} , succ. de Favre Georges, rue du Progrès 57 Picard Henri & Frères SA, rue de la Serre 89 Witschi F. Fils SA, rue de la Croix-Fédérale 8	(039) 22 27 89 23 40 62 23 12 77/78/79	89 96
2035 Corcelles (NE)	Schneider & Co	(038) 31 11 76	
1000 Lausanne (VD)	Golay-Buchel & Co SA, Malley	(021) 24 85 71	66
2400 Locle, Le (NE)	Bergeon & Co	(039) 31 48 32	26
6900 Lugano (TI)	Koch & Co, via Cattori 9 A	(091) 54 14 29	
2542 Pieterlen (BE)	Vogel, les Fils d'Antoine SA (pour meules diamantées)	(032) 87 11 44	

Huit-chiffres

Eight figure brooch - Rundlaufzirkel - Compases a ocho

2125 Brévine, La (NE)	Gentil R. & Co	(039) 35 11 04	
-----------------------	--------------------------	----------------	--

Indexage pour lunettes tournantes

2500 Bienne (BE)	Métallique SA, rue de l'Hôpital 20	(032) 22 03 22	
2520 Neuveville, La (BE)	Capsa, Camille Piquerez SA	(038) 51 32 32	90

Injection de pièces techniques en plastique

Casting by injection parts of thermo-plastic materias - Einspritz-Formung von thermoplastischen Materialien für technische Teile aller Art

2300 Chaux-de-Fonds, La (NE)	Inca SA Plastic, place du Tricentenaire 1 Universo SA, dép. plastique, rue des Crétêts 11	(039) 26 72 72 23 79 75	22 148/149
2024 Saint-Aubin (NE)	Wermelle & Co SA	(038) 55 25 25	
1337 Vallorbe (VD)	Universo SA, N° 28, Maison Roy Gustave-E. SA	(021) 83 12 43	

Imprimeries

Printers - Buchdruckereien - Imprentas

2300 Chaux-de-Fonds, La (NE)	Typoffset, rue du Parc 105.	(039) 23 20 38	12/13
------------------------------	-------------------------------------	----------------	-------

Ingénieurs-conseils

Consulting engineers - Beratende Ingenieure - Ingenieros-consejeros

2500 Bienne (BE)	Kaderli V., Neuhausstrasse 15	(032) 23 37 17	
------------------	---	----------------	--

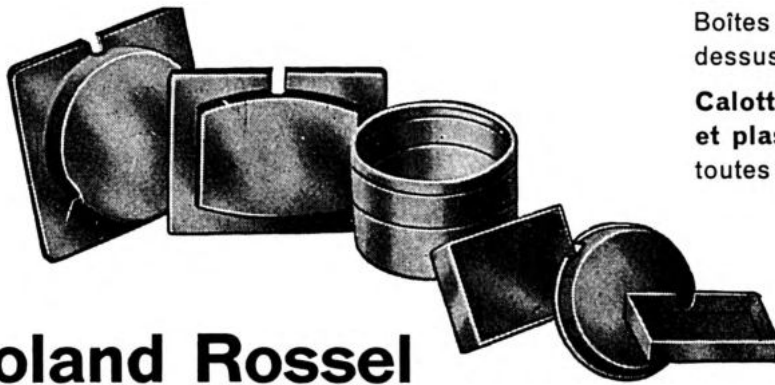

Boîtes à fournitures
dessus verre

**Calottes aluminium
et plastique**
toutes formes

Pièces techniques
en plastique

Boîtes de montres
en plastique

Roland Rossel

Succ. de V^{ve} Gédéon Rossel

2720 Tramelan (Suisse) - ☎ (032) 97 42 25

Emboutissage
et découpage en tous genres

Profitez de notre grande expérience pour résoudre avec ou sans ultrasons vos problèmes de:

DÉGRAISSAGE - NETTOYAGE - SÉCHAGE

Grâce à notre gamme d'appareils standards allant
de la petite cuve à l'automate
de grande capacité



Pour: toutes pièces
tous traitements
toutes applications

Bains alcalins
Solvants chlorés
Trifluorotrchloréthane

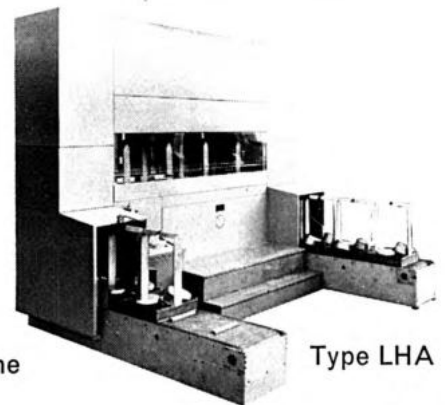

L. HALDI FILS

CH-1032 Romanel s/Lausanne, 30, route d'Echallens, tél. (021) 35 21 51, télex 24425



ÉTANCHES - LÉPINES - SAVONNETTES - CALOTTES RONDES A CORNES
CALOTTES DE FORMES - Grandeurs de 5" à 24" - Métal - Acier inoxydable
Aluminium - Fonte injectée

☎ (066) 22 68 42

Installations

Installations - Anlagen - Instalaciones

INSTALLATIONS D'ASPIRATION

Dust-Removing Plants - Entstaubungsanlagen - Instalaciones de aspiración de polvo

				Annonce page
2500 Bienne 8 (BE)	Ruefli SA, chemin du Longchamp 25	(032) 41 15 13	∅	
4132 Muttenz (BL)	Münster Robert, Hofackerstrasse 55	(061) 61 60 00		
8712 Staefa (ZH)	Ventilator SA	(051) 73 81 21		

INSTALLATIONS DE VENTILATION

Ventilation Plants - Ventilationsanlagen - Instalaciones de ventilación

2500 Bienne 8 (BE)	Ruefli SA, chemin du Longchamp 25	(032) 41 15 13	
4132 Muttenz (BL)	Münster Robert, Hofackerstrasse 55	(061) 61 60 00	
8712 Staefa (ZH)	Ventilator SA	(051) 73 81 21	

INSTALLATIONS VACUUM

Vacuum Plants - Vakuum Einrichtungen - Instalaciones vacuo

2726 Saignelégier (JB)	Roxer SA	(039) 51 11 33	
------------------------	--------------------	----------------	--

INSTALLATIONS GALVANIQUES

Electro-Plating Equipments - Galvanische Einrichtungen - Instalaciones galvánicas

2500 Bienne (BE)	Reymond A. & C ^{ie} SA, route de Port 20	(032) 25 44 04	
1030 Bussigny (VD)	Galvanotec Sàrl, ch. du Bosquet 20	(021) 89 26 85	
2300 Chaux-de-Fonds, La (NE)	Galvano-Technique, rue du Doubs 51	(039) 23 74 88	
	Grand-Pont SA, Etabl. du, rue Jardinière 123	23 81 77	
2540 Granges (SO)	Zento SA	(065) 8 60 33	
4106 Therwil (BL)	Martin R. AG, Erlenstrasse 50	(061) 73 17 22	
8600 Dübendorf (ZH)	Usine Langbein-Pfannhauser SA, Ringstr. 9	(01) 89 41 01	

INSTALLATIONS HORAIRES

Time installations - Zeitmessanlagen - Instalaciones horarias

2500 Bienne (BE)	Omega, division électronique	(032) 41 09 11	72
------------------	--	----------------	----

INSTALLATIONS POUR OXYDATION

Equipment for Oxidation - Apparate für die Oxydation - Instalaciones para oxidación

1030 Bussigny (VD)	Galvanotec Sàrl, ch. du Bosquet 20	(021) 89 26 85	
--------------------	--	----------------	--

Instruments de mesure

Measuring Instruments - Messinstrumente - Instrumentos de medida

3000 Berne	Althaus Uir., Giacomettistrasse 26	(031) 34 11 08	
2500 Bienne (BE)	Aubert Marcel SA, chemin des Landes 12	(032) 25 51 31	20
1023 Crissier (VD)	Rüegger SA, chemin de Mongeron 9	(021) 34 88 81	
1024 Ecublens (VD)	Pyror Electric SA	(021) 34 88 88	
2400 Le Locle (NE)	Cary, Concorde 31	(039) 31 27 77	100
2560 Nidau (BE)	Kunz Jacques, Unterer Kanalweg 23	(032) 51 66 86	102

INTERRUPTEURS DE TEMPS COURT

Switch - Unterbrecher - Interruptor

2605 Sonceboz (JB)	Société industrielle de Sonceboz SA	(032) 97 15 51	36
--------------------	---	----------------	----

Jauges

Gauges - Lehren - Calibres

JAUAGES EN TOUS GENRES

Gauges of all Types - Lehren aller Art - Calibres de toda clase

2500 Bienne (BE)	Flückiger & Co, rue du Faucon 21	(032) 41 48 34	104
1200 Genève	Glauser Jean-Ed., rue du Grand-Pré 55	(022) 33 10 81	
	Marchand R. & C ^{ie} SA, rue du Stand 40	24 52 13	
2400 Locle, Le (NE)	Cary, Jauges (lisses à partir de 0,05 mm - filetées à partir de 0,30 mm) Concorde 31.	(039) 31 27 77	100
2000 Neuchâtel	R. Chevillat, succ. de Honegger H., Côte 17	(038) 25 34 76	128
	Micromécanique SA, rue des Draizes 77	31 25 75	

Estoppey-Reber

Bienne

Maison fondée en 1885 Tél. (032) 22 41 06

Qualité soignée
Procédés modernes
Prix compétitifs

NICKELAGE
DORAGE
ARGENTAGE
RHODIAGE
GRAVAGE
CHROMAGE

Gebrüder RYF AG

Uhrenbestandteilefabrik

2540 Grenchen

Maria-Schürerstr. 16

Tel. (065) 8 55 50



Programme de fabrication :

Assortiments pour montres Roskopf et ancre à goupilles
Pignons de tous genres pour montres et appareils
Spécialité: roues à ancre avec faces d'arrêt et de levée polies

Fabrikationsprogramm :

Assortimente für Roskopf- und Stiftanker-Uhren
Triebe jeder Art für Uhren und Apparatebau
Spezialität: Ankerräder mit polierter Ruhe- und Hebefläche

Manufacturing programme :

Assortments for Roskopf and pin lever watches
Pinions of every description for watches and apparatuses
Speciality: escape-wheels with polished locking and pallet faces

SOCIÉTÉ ANONYME

Piguet Frères & Cie

1348 LE BRASSUS (Suisse)

☎ (021) 85 56 09 Adresse télégraphique: Joyaux, Brassus
Télex: 24 253

Pierres d'horlogerie et industrielles en tous genres
Mécanique de précision

Glaces — Contrepivots — Ellipses
Laser — Toutes pièces en saphir, rubis, etc.

GIRCO SA

Fabrique de boîtes de montres
métal et fantaisie

2853 Courfaivre

Tél. (066) 56 76 29

Charles Charpilloz

**HAUTERIVE-
NEUCHÂTEL**

☎ (038) 33 30 26

Télex 35 312

Machines-outils pour l'horlogerie
et la mécanique

Spécialités:

Tours automatiques,
décolleteuses de toutes
les marques

Stock permanent de toutes
machines-outils

Jauges

Gauges - Lehren - Calibres

JAUGES-BAGUES

Ring Gauges - Leerringe - Calibres anulares	Ø	Annonce page
2500 Bienne (BE) Flückiger & Co, rue du Faucon 21	(032) 41 48 34	104
1200 Genève Marchand R. & C ^{ie} SA, rue du Stand 40	(022) 24 52 13	
2400 Le Locle (NE) Cary, Concorde 31	(039) 31 27 77	100
2000 Neuchâtel R. Chevillat, succ. de Honegger H., Côte 17	(038) 25 34 76	128

JAUGES-ÉTALONS

Standard Gauges - Normallehren - Calibres de contraste

2000 Neuchâtel R. Chevillat, succ. de Honegger H., Côte 17	(038) 25 34 76	128
--	----------------	-----

JAUGES PNEUMATIQUES

Pneumatic Gauges - Pneumatische Lehren - Calibres neumáticos

1200 Genève Marchand R. & C ^{ie} SA, rue du Stand 40	(022) 24 52 13	
---	----------------	--

JAUGES-TAMPONS

Plug Gauges - Lehrbolzen - Calibres cilíndricos

2500 Bienne (BE) Flückiger & Co, rue du Faucon 21	(032) 41 48 34	104
1200 Genève Marchand R. & C ^{ie} SA, rue du Stand 40	(022) 24 52 13	
2400 Le Locle (NE) Cary, Concorde 31	(039) 31 27 77	100
2000 Neuchâtel R. Chevillat, succ. de Honegger H., Côte 17	(038) 25 34 76	128

Joallerie

Jewellery - Juwelen - Joyería

4000 Bâle Cendres & Métaux SA, Barfüsserplatz 20	(061) 25 32 65	
	Pfau Arthur, Gerbergässlein 16	25 51 10
3000 Berne Cendres & Métaux SA, Speichergasse 5	(031) 22 33 42	
	Pochon Gebr. AG, Marktgasse 55	22 17 57
2500 Bienne (BE) Cendres et Métaux SA, route de Boujean 122	(032) 41 51 51	
2300 Chaux-de-Fonds, La (NE) Bonnet J. & C ^{ie} , rue Numa-Droz 141	(039) 22 22 25	
1200 Genève Ateliers Réunis SA, avenue d'Aire 71	(022) 33 21 60	
	Bader Léon SA, rue de la Monnaie 3	24 40 02
	Enfer-Courvoisier Clément, rue des Bains 61	24 37 72
	Houriet Marc, rue Tœpffer 7	24 36 69
	Meuwly Guido, place du Molard 5	24 79 54
	Ponti & Co SA, rue de Villereuse 8	36 45 67
	Puget A., rue du Simplon 5	34 25 28
	Puthod E., Tour-de-Boël 6	25 34 11
	Régent, Le, SA, rue de Chantepoulet 2	32 73 23
	Sogno SA, rue de la Coulouvrenière 4	24 70 64
6048 Horw (LU) Hochuli H. AG, Althofstrasse 80	(041) 41 91 59	
1000 Lausanne (VD) Jud Ed., rue de Bourg 49	(021) 23 81 23	
	Probijoux SA, rue Saint-François 20	22 44 01
2400 Locle, Le (NE) Glauser Willy	(039) 31 16 06	
6000 Lucerne Bucherer AG, Schwanenplatz 5	(041) 22 64 24	
6900 Lugano (TI) Calderoni Gioielli SA, Via Vegazzi 1	(091) 2 32 14	
	Glattli-Luzzani, Via G.-Carducci 3	2 40 53
1260 Nyon Mérot Albert, joaillerie, ch. Chantemerle 8	(022) 61 28 73	
8702 Zollikon (ZH) Burch-Korrodi M., Weltstrasse 17	(051) 65 82 30	
8000 Zurich Cendres & Métaux SA, Rennweg 57	(01) 23 08 50	
	Iffland Juwelen AG, Dufourstrasse 195	55 11 61
	Tännler AG, Talacker 42	23 35 20
	Wehrli René, Talstrasse 20	23 54 70
	Weingärtner & Jucker, AG, Buchzelgweg 5	53 49 80
	Zurbuchen E. AG, Bahnhofstrasse 71	25 25 55

Joints «O»

Gasket - Dichtung - Junta

2855 Glovelier (JB) Pibor SA	(066) 56 78 65	42
4438 Langenbruck (BL) Schäublin Ch. SA	(062) 60 11 84	80

Décolletage et taillage d'horlogerie
Spécialité de pignons d'échappement
Viroles

N. FAVRE & FILS S.A.

6, rue des Acacias -
SCIONZIER (Haute-Savoie) -

☎ (50) 98 33 79

Adresse postale: 74305 CLUSES

Diplôme à Cluses 1904

ROGER BAUDIN, PESEUX

☎ (038) 31 19 57

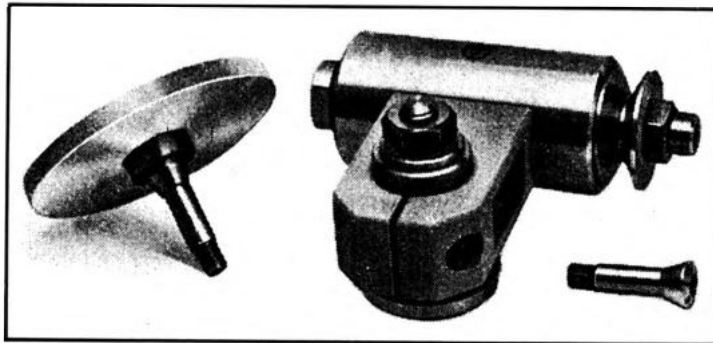

Mécanique
de précision

Spécialités:

Quills

Appareils à meuler

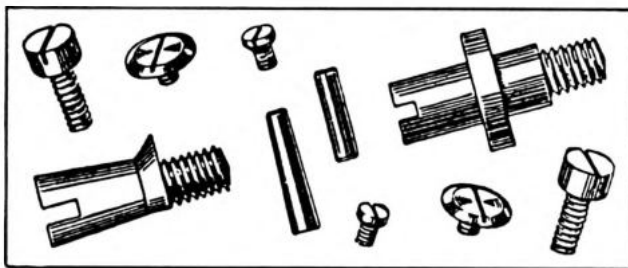

Travail précis et régulier
par procédés automatiques ultra-modernes

☎ (039) 41 27 82

Telex 35 288

Paul Dubois S.A.

Fondée en 1881

Fabrique de vis
et pièces décolletées
pour l'horlogerie
et toutes industries

SAINT-IMIER (Suisse)

Joint de forme

			Announce page
2855	Glovelier (JB)	Pibor SA	(066) 56 78 65 42

Laboratoires de recherches

pour l'horlogerie, la mécanique de précision, la métallurgie,
les essais de matériaux, conseils techniques

Research laboratories,

for the Watchmaking Industry, Precision Engineering, Metallurgy,
Tests of Materials Technical Consultation

Forschung-Laboratorien

für Uhrentechnik, Feinmechanik, Metallurgie, Werkstoffprüfung
Technische Beratung

Laboratorios de busqueda

para relojería, mecánica de precisión, metalurgia, ensayos de materiales
Consejos técnicos

2000	Neuchâtel	Centre Electronique Horloger SA	(038) 24 01 61/62	
		Institut Freudiger, rue Chantemerle 20	25 38 32	
		Laboratoire Suisse de Recherches Horigères, rue A. L. Breguet 2	24 55 66	
4437	Waldenburg (BL)	Straumann Dr. Ing. Reinhard AG	(061) 97 80 80	110

Laiton

Brass - Messing - Latón

3000	Berne	Metallverband AG, Kollerweg 32	(031) 44 32 51	
4143	Dornach (SO)	Metallwerke AG	(061) 76 26 26 (dès octobre, 72 66 66)	
2732	Reconvilier (JB)	Boillat SA, Fonderie	(032) 91 31 31	
3600	Thoune (BE)	Selve & C ^{ie} , Usines, Scheibenstrasse	(033) 21 77 44	

Laitonnage - Etamage

Brass-Plating - Tinning — Vermessingung - Verzinnung
Latonado - Estañadura

1200	Genève	Thermocompact SA, rue de Richemont 10	(022) 32 03 56	24
------	--------	---	----------------	----

Laminage de métaux

Metal rolling - Metall-Walzwerke - Laminado de metales

2604	Heutte, La (JB)	Weber & Co	(032) 96 15 35	
2400	Locle, Le (NE)	Robert Georges, Usines de Laminage de la Jaluse et de la Roche	(039) 31 35 19	
2520	Neuveville, La (JB)	Matthey SA	(038) 51 35 35	
2562	Port (BE)	Studer SA, Spärstrasse	(032) 51 81 41	
4133	Pratteln (BL)	Wyss & C ^{ie} , Güterstrasse 41	(061) 81 53 73	
4437	Waldenburg (BL)	Straumann Dr. Ing. Reinhard	(061) 97 80 80	110

Laminaires

Rolling mills - Walzen zur Metallbearbeitung - Laminadores

2500	Bienne (BE)	Müller Machines SA, rue de Morat 61-63	(032) 22 27 04	120
4300	Chaux-de-Fonds, La (NE)	Sandoz & Co, succ. de Tièche M.-A., rue des Recrètes 1	(039) 22 14 53	
		Luthy Ed. & C ^{ie} SA, bld des Eplatures 37	23 20 62	126



René Wyss

2500 BIEL-BIENNE

Route de Boujean 146

Case postale 171

Tél. (032) 415912

Télex 349241 rewy-ch

Alésoirs pour machines de haute précision en acier super-rapide
Livrables: de 0,80-13,20 mm., de 1/100 à 1/100

Erfolgsblätter

in der Bundesrepublik Deutschland

Zentralmarkt

Unabhängige Zeitschrift für Politik und Wirtschaft
Fachorgan für Fabrikation und Wiederverkauf

Der Industrie- und Handelsvertreter

Unabhängige Fachzeitschrift für die
Handels- u. Versicherungsvertreter-Berufe

Im Anzeigenteil dieser Zeitschrift
werden lukrative und lohnende
Handelsvertretungen gesucht und
angeboten.

48 000 Personen der freien Wirtschaft lesen bereits diese Kontaktzeitungen.
Tun Sie es auch. Ein Probe-Abonnement für einen Monat kostet nur 2 Dollar.

Max Schimmel Verlag

87 Würzburg 2, Abt. 1

Bundesrepublik Deutschland

Lapidage et polissage de boîtes de montres

Polishing and lapping of watch cases - Feinschleifen und Polieren von Uhr-Gehäusen - Pulimento de cajas de reloj

Announce
page

2500 Bienne (BE)	Uebelhart & Kohler, route de Soleure 37	(032) 41 27 33
2724 Breuleux, Les (JB)	Chapatte Pierre	(039) 54 13 53
2300 Chaux-de-Fonds, La (NE)	Bauer Fritz, rue du Nord 181	(039) 23 44 83
	Châtelain G.-F. SA, rue des Rechrètes 1	23 59 33
	Denner Robert, rue des Crêtets 29	22 39 12
	Eclador, A. Cœudevez, rue D.-Jeanrichard 13	23 32 49
	Hadorn Marcel, rue de la Paix 133	22 51 00
	Huguenin Germain, rue Jacob-Brandt 8	23 68 68
	Leuenberger A. & Fils, rue du Commerce 17a	22 32 71
	Polor, W. Kunz SA, rue du Nord 62	22 37 00
	Racine Lucien, rue Numa-Droz 63	23 21 45
	Schoeffel Charly, rue de l'Epargne 4	26 73 32
	Simmler Henri, avenue Léopold-Robert 148a	22 10 10
	Soguel & Co, place Neuve 4	22 23 62
	Stila SA, rue Alexis-Marie-Piaget 40	23 11 89
	Vernier Serge, anc. Hehlen André, Arc-en-Ciel 7	22 48 77
2893 Cornol (JB)	Gaignat Marius	(066) 72 22 23
2892 Courgenay (JB)	Chapuis Fernand, route de Saint-Ursanne	(066) 71 16 29
2800 Delémont (JB)	Hauert SA, rue Saint-Randoald 3	(066) 22 38 22
2802 Develier (JB)	Ory Ernest	(066) 22 26 06
1200 Genève	Bourquin Ch ^t , rue des Maraîchers 10	(022) 33 45 92
	Buchs André, M ^{me} V ^{me} André Buchs succ., rue du Conseil-Général 3	26 14 95
	Guillod G., rue du Stand 3bis	21 05 95
	Junod Willy, rue des Maraîchers 10	24 48 30
	Polibijou, M. Jacot, Noirettes 32-34, Carouge	42 69 80
	Sogno SA, rue de la Coulouvrenière 4	24 70 64
2540 Granges (SO)	Kirchhofer Hans, Solothurnstrasse 34	(065) 8 57 03
	Vogt-Fischer A.	8 59 96
2725 Noirmont, Le (JB)	Montavon Emile	(039) 53 14 76
2552 Orpund (BE)	Steinegger Willy, Hauptstrasse 78	(032) 55 19 16
2900 Porrentruy (JB)	Bonvallat Joseph	(066) 66 24 31
2610 Saint-Imier (JB)	Calame André	(039) 41 25 50
	Eggimann & C ^{ie} SA, TBM, Vallon 26	41 22 28
2882 S'-Ursanne (JB)	Guvala Sàrl	(066) 55 33 44
2726 Saignelégier (JB)	Metalor SA	(039) 51 11 70
2720 Tramelan (JB)	Jeanrichard Philippe, chemin des Sources 3	(032) 97 54 74

Lapidaires

Lapidaries - Lapidäre - Lapidarios

2500 Bienne (BE)	Stamarit SA, Johann-Renfer-Strasse 10	(032) 41 17 92
	Voegeli & Wirz AG, rue Gurzelen 7	41 21 81
	Wirz Edouard, rue E.-Schüler 31	42 34 68
2416 Brenets, Les (NE)	Huguenin Alfred	(039) 32 11 75
1531 Châtonnaye (FR)	Sarradey Bernard	(037) 68 13 22
1200 Genève	Berthoud M.-L., rue de Lausanne 93	(022) 31 52 92
	Goerg Roger, P. Misteli succ., rue du Marché 18	25 21 95
	Grasset Alexis, J. Bron succ., rue Vallin 2	32 96 69
	Kupferberg Maurice, rue Céard 8	21 86 29
	Martinet Félicien, rue de Lausanne 54	32 49 86
6600 Locarno (TI)	Comizzoli Giuseppe & Fils (Solduno)	(093) 31 40 74
6000 Lucerne	Schaub-Bucher G., Grendel 2	(041) 22 14 63
8000 Zurich	Ginder Cyril J. AG, Rämistr. 7 (1) (Member of the Cyril J. Ginder group Antwerp a. London)	(01) 34 94 94
	Zimet S., C.-F. Meyer-Strasse 14 (Swiss Agency of the Diamond Cutting Factory Max Rabstein & Son, London — Exporters all over the world)	36 68 69

119



Taillerie

de pierres précieuses
semi-précieuses
synthétiques
strontium titanate, etc.

Travail à façon

Réparations

Ajustage sur œuvre

Délais convenables

Bernard Sarradey

artisan lapidaire qualifié

CH-1531

Châtonnaye

(Suisse)

Tél (037) 6813 22



Perceuses FLOTT



SA MULLER MACHINES
Rue de Morat 61-63
Tél. 032 / 22 27 04
2501 BIENNE

ACHAT ET VENTE

Machines-outils
neuves et occasions

Visitez nos entrepôts!

Plus de 1000 machines en stock

DIXI 5S

Pointeuses horizontales
optiques
Optische horizontale
Lehrenbohrwerke
Horizontal
Optical Jig Borers
Dixi S.A.
Le Locle/Suisse



Limes

Files - Feilen - Limas

LIMES EN TOUS GENRES

Files of all types - Feilen aller Art - Limas de toda clase

1341	Abbaye, L' (VD)	Union SA, fabrique de limes	(021) 85 11 42	
2300	Chaux-de-Fonds, La (NE)	Picard Henri & Frère SA, rue de la Serre 89	(039) 23 40 62	
		Witschi F. Fils SA, rue de la Croix-Fédérale 8	23 12 77/78/79	96
1200	Genève	Marchand R. & C ^{ie} SA, rue du Stand 40	(022) 24 52 13	
		Vautier James & C ^{ie} SA, rue Vautier 17	42 01 90	
3098	Köniz (BE)	Reinhard Ed. & Co, Sonnenweg 30	(031) 63 00 26	
1000	Lausanne (VD)	Golay-Buchel & Co SA, Malley	(021) 24 85 71	66
		Lavenex F., Montbenon 22	83 14 50	
2400	Locle, Le (NE)	Bergeon & C ^{ie} , avenue du Technicum 11	(039) 31 48 32	26
1337	Vallorbe (VD)	Usines Métallurgiques de Vallorbe	(021) 83 16 61	

Allemagne - Germany - Deutschland - Alemania

Esslingen a. Neckar Dick Friedr. GmbH (0711) 35 71 46

LIMES EN DIAMANT ET EN SAPHIR

Files of diamond and of sapphire - Feilen in Diamant und Saphir
Limas de diamante y záfiro

2500	Bienne (BE)	Diametal SA, route de Soleure 136.	(032) 41 39 71	
1348	Brassus, Le (VD)	Piguet Frères & C ^{ie} SA	(021) 85 56 09	114
1200	Lausanne (VD)	Golay-Buchel & Co SA, Malley	(021) 24 85 71	66

Loupes

Eye-Glasses - Lupen - Lupas

4000	Bâle	Troxler G. & C ^{ie} , Aeschenvorstadt 48.	(061) 23 00 54	
2300	Chaux-de-Fonds, La (NE)	Inca SA Plastic, place du Tricentenaire 1	(039) 26 72 72	22
		Witschi F. Fils SA, rue de la Croix-Fédérale 8	23 12 77/78/79	96
1200	Genève	Marchand R. & C ^{ie} SA, rue du Stand 40	(022) 24 52 13	
1000	Lausanne (VD)	Golay-Buchel & Co SA, Malley	(021) 24 85 71	66
2400	Locle, Le (NE)	Bergeon & C ^{ie} , avenue du Technicum 11	(039) 31 48 32	26
2542	Pieterlen (BE)	Vogel, les fils d'Antoine SA (pour pieds à coulisse)	(032) 87 11 44	

Lubrification pour ressorts (non grasse)

Grease free lubricants for springs - Fettfreie Schmiermittel für Uhrenfedern
Lubricación para cuerdas (sin grasa)

4437	Waldenburg (BL)	Straumann Dr. Ing. Reinhard AG	(061) 91 90 00	110
------	-----------------	--	----------------	-----

Lunettes pour boîtes de montres

Bezel for watch-cases - Glasreif für Uhrgehäuse - Luneta de la caja de reloj

2300	Chaux-de-Fonds, La (NE)	Weber & C ^{ie} , Moulex, rue de la Paix 161	(039) 22 51 38	77
------	-------------------------	--	----------------	----

Machines

Maschinen - Máquinas

MACHINES A ADOUCIR

2534	Orvin (JB)	LNS SA	(032) 58 13 61	
------	------------	------------------	----------------	--

MACHINES A AFFÔTER LES FORETS

Drill-sharpening machines - Bohrer-Schleifmaschinen
Máquinas para afilar taladros

2500	Bienne (BE)	Müller Machines SA, rue de Morat 61-63	(032) 22 27 04	120
2300	Chaux-de-Fonds, La (NE)	Luthy Ed. & Co SA, bld des Eplatures 37	(039) 23 20 62	126
		Technicum Neuchâtelois, Progrès 38-40	23 34 21	92
2543	Longeau (BE)	Speedomatic AG (et les carrés, les burins et les mèches)	(065) 8 01 39	
2000	Neuchâtel	Schurch & C ^{ie} , avenue du 1 ^{er} -Mars 33	(038) 25 12 10	
8000	Zurich	Meier Walter, Mühlebachstrasse 11	(01) 34 54 00	

Machines

Maschinen - Máquinas

MACHINES A AFFÛTER LES FRAISES ET LES BURINS

Cutter and tool grinding machines - Fräser- und Werkzeugschleifmaschinen
Máquinas para afilar fresas y buriles

				φ	Annonce page
2500 Bienne (BE)	Müller Machines SA, rue de Morat 61-63	(032)	22 27 04		120
	Safag SA, Gurzelenstrasse 31		42 33 22		
	Wenk SA, machines-outils, rte de Soleure 160		41 70 71		130
2300 Chaux-de-Fonds, La (NE)	Luthy Ed. & Co SA, bld des Eplatures 37	(039)	23 20 62		126
4573 Lohn (SO)	Strausak AG	(065)	47 12 12		135
2543 Longeau (BE)	Speedomatic AG (les burins et les mèches)	(065)	8 01 39		
8000 Zurich	Meier Walter, Mühlebachstrasse 11	(01)	34 54 00		
	Swisstool AG, Grüngasse 21		39 44 50		

MACHINES A AFFÛTER LES OUTILS EN MÉTAL DUR ET ACIER RAPIDE

Machines for sharpening carbide and h.s.s. tools
Maschinen zum Schärfen von Hartmetall- und Schnellstahlwerkzeugen
Máquinas afiladoras de herramientas en metal duro y acero rápido

2500 Bienne (BE)	Müller Machines SA, rue de Morat 61-63	(032)	22 27 04		120
	Safag SA, Gurzelenstrasse 31		42 33 22		
	Wenk SA, machines-outils, rte de Soleure 160		41 70 71		130
2300 Chaux-de-Fonds, La (NE)	Cattin Machines SA, rue Daniel-Jeanrichard 44	(039)	23 24 54		
	Greub Jean SA, avenue Léopold-Robert 120		23 63 25		136
	Luthy Ed & Co SA, boulevard des Eplatures 37		23 20 62		126

France - Frankreich - Francia

Besançon (Doubs)	MAC, Etablissements, av. G.-Clemenceau 49		83 45 09		
------------------	---	--	----------	--	--

AFFÛTEUSES A USINAGE ÉLECTROLYTIQUE

Electrolytic Sharpening Machine - Elektrolytische Schleifmaschinen
Afiladoras para fabricación electrolítica

4500 Soleure	Agathon SA	(065)	37 11 31		
--------------	----------------------	-------	----------	--	--

MACHINES POUR BOITES DE MONTRES

Machines for making watch-cases - Maschinen für Gehäusefabrikation
Máquinas para cajas de reloj

3270 Aarberg (BE)	Rawlyer Max	(032)	82 21 71		
2500 Bienne (BE)	Beutler Willy-Louis, rue Gutenberg 3	(032)	41 57 37		
	Güdel R. SA, rue du Contrôle 12		22 12 12		132
	Jaggi, Perrin & C ^{ie} , rue Centrale 83		23 27 23		
	Müller Machines SA, rue de Morat 61-63		22 27 04		120
2300 Chaux-de-Fonds, La (NE)	Greub Jean SA, avenue Léopold-Robert 120	(039)	23 63 25		136
	Luthy Ed. & Co SA, boulevard des Eplatures 37		23 20 62		126
2540 Granges (SO)	Ebosa SA	(065)	51 22 15		
2520 Neuveville, La	Pécaut-Automation, ch. des Prés-Guëtins 22	(038)	51 15 35		
	Pemamo, Monnier & C ^{ie} , ch. Prés-Guëtins 28 a		51 10 01		80
2900 Porrentruy (JB)	Chaboudez René SA	(066)	66 16 40		
1599 Treize-Cantons (VD)	Bula & Fils	(037)	64 18 41		

MACHINES A CONTRE-FRAISER MULTIPLES

2534 Orvin (JB)	LNS SA (semi-automatiques)	(032)	58 13 61		
-----------------	--------------------------------------	-------	----------	--	--

MACHINES A DÉCALQUER SUR CADRANS

Dial-tracing (transfer) machines - Zifferblatt-Pausmaschinen
Máquinas para calcar sobre esferas

2300 Chaux-de-Fonds, La (NE)	Greub Jean SA, avenue Léopold-Robert 120	(039)	23 63 25		136
	Luthy Ed. & Co SA, boulevard des Eplatures 37		23 20 62		126
2612 Cormoret (JB)	Schmid Machines	(039)	44 11 81		
2400 Locle, Le (NE)	Bergeon & C ^{ie} , avenue du Technicum 11	(039)	31 48 32		26
2710 Tavannes (JB)	Marc Beuchat SA, Machines Firex, rue Pierre- Pertuis 22.	(032)	91 35 81		141

Machines

Maschinen - Máquinas

MACHINES A DÉCOLLETER

Screw machines - Fassondreherei-Maschinen (Drehautomaten)
Máquinas para la fabricación de piezas pequeñas

2500 Bienne (BE)	Müller Machines SA, rue de Morat 61-63	22 27 04	120
2300 Chaux-de-Fonds, La (NE)	Greub Jean SA, avenue Léopold-Robert 120 Luthy Ed. & Co SA, boulevard des Eplatures 37	(039) 23 63 25 23 20 62	136 126
2540 Granges (SO)	Metto-Fer SA	(065) 8 84 22	
2068 Hauterive (NE)	Charpilloz Charles	(038) 33 30 26	114
2543 Longeau (BE)	Speedomatic AG	(065) 8 01 39	
2740 Moutier (JB)	Bechler André SA Petermann Joseph SA Tornos SA, usines (monobroches et multi- broches)	(032) 93 32 22 93 27 33 93 33 33	124 124
2710 Tavannes (JB)	Tavannes Machines Co SA	(032) 91 36 41	

MACHINES A DÉTALONNER LES FRAISES

Milling-cutter relieving machines - Fräser-Hinterdrehmaschinen
Máquinas torneadora de rebojos de dientes de fresas

2500 Bienne (BE)	Wyssbrod Hans SA, rue Jakob 52 (fraises- disques et fraises-vis)	(032) 41 22 85	
------------------	---	----------------	--

MACHINES A DIAMANTER

2500 Bienne (BE)	Posalux SA, rue F.-Oppliger 18	(032) 41 68 22	123
------------------	--	----------------	-----

MACHINES A EFFECTUER LES DÉGRADÉS SUR LES CADRANS

2710 Tavannes (JB)	Beuchat Marc SA, rue Pierre-Pertuis 22	(032) 91 35 81	141
--------------------	--	----------------	-----

Machines d'électro-érosion

Electroerosion Machines - Elektroerosion-Maschinen
Electro Erosión Máquinas

1200 Genève	Société Genevoise d'Instruments de Physique, rue des Vieux-Grenadiers 8	(022) 28 51 11	
-------------	--	----------------	--

MACHINES A FACETTER

2500 Bienne (BE)	Müller Machines SA, rue de Morat 61-63	(032) 22 27 04	120
	Posalux SA, rue F.-Oppliger 18	41 68 22	123

FRAISEUSES HORIZONTALES ET VERTICALES

Milling machines (hor. and vert.) - Horizontal- und Vertikal-Fräsmaschinen
Fresadoras horizontales y verticales

2735 Bévilard (JB)	Schäublin SA	(032) 92 18 52	
2500 Bienne (BE)	Adeka Machines SA, route de Boujean 19a Jaggi, Perrin & C ^{ie} , rue Centrale 83 Müller Machines SA, rue de Morat 61-63 Wenk SA, machines-outils, rte de Soleure 160 Wyssbrod Hans SA, rue Jakob 22 (hydrau- liques)	(032) 42 36 95 23 27 23 22 27 04 41 70 71 41 22 85	120 130
2300 Chaux-de-Fonds, La (NE)	Greub Jean SA, avenue Léopold-Robert 120 Luthy Ed. & Co SA, boulevard des Eplatures 37	(039) 23 63 25 23 20 62	136 126
2540 Granges (SO)	Ebosa SA Zumbach R. SA, Simplonstr. 58	(065) 35 69 25 8 20 55	
2400 Locle, Le (NE)	Aciera SA	(039) 31 49 03	
1599 Treize-Cantons (VD)	Bula & Fils	(037) 64 18 41	
8000 Zurich	Meier Walter, Mühlebachstrasse 11	(01) 34 54 00	

MACHINES A FRAISER LES CARRÉS ET LES ROCHETS

Winding-square and ratchet-wheel milling machines
Maschinen zum Fräsen von Aufziehzapfen und Sperrädern
Fresadoras de cuadrados y ruedas de trinquete

4573 Lohn (SO)	Strausak AG	(065) 47 12 12	135
2543 Longeau (BE)	Speedomatic AG, Rolliweg 15	(065) 8 01 39	

posalux sa



Machines-outils automatiques
18, rue F.-Oppliger
CH - 2504 Bienne
Tél. 032 41 68 22 Télex 34 247

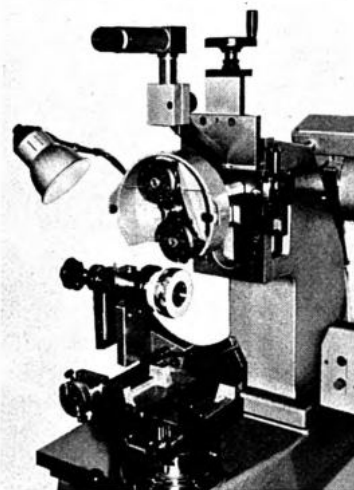

■ Machines universelles à diamanter les articles de bijouterie et pièces similaires.





TORNOS PETERMANN
TOURS AUTOMATIQUES 2740 MOUTIER (SUISSE)

Machines

Maschinen - Máquinas

MACHINES A GRAVER

Engraving machines - Gravier-Maschinen - Máquinas de grabar		Ø	Annonce page
2500 Bienne (BE)	Güdel R. SA, Contrôle 12 (et à guillocher)	(032) 22 12 12	132
	Müller Machines SA, rue de Morat 61-63	22 27 04	120
2300 Chaux-de-Fonds, La (NE)	Greub Jean SA, avenue Léopold-Robert 120	(039) 23 63 25	136
	Luthy Ed. & Co SA, boulevard des Eplatures 37	23 20 62	126
	Witschi F. Fils SA, rue de la Croix-Fédérale 8	23 12 77/78/79	96
2035 Corcelles (NE)	Billeter SA, Courtils 1 (automatiques)	(038) 31 27 27	6
1200 Genève	Roth Frères, pl. des Eaux-Vives 2 (bagues)	(022) 35 23 76	
3280 Morat (FR)	Straehl & Hänggeli AG, Machines à graver portatives de précision GRAVOGRAPH	(037) 71 20 27	

MACHINES A LAPIDER

Lapping Machines - Feinschleif-Maschinen - Máquinas de pulir

2500 Bienne (BE)	Müller Machines SA, rue de Morat 61-63	(032) 22 27 04	120
2300 Chaux-de-Fonds, La (NE)	Greub Jean SA, avenue Léopold-Robert 120	(039) 23 63 25	136
	Luthy Ed. & Co SA, boulevard des Eplatures 37	23 20 62	126
	Von Arx A. & C ^{ie} , R. Cuche, successeur, rue du Nord 17	22 19 77	92
1200 Genève	Favre Emile, rue des Marâchers 10 (et appareils)	(022) 25 77 53	

MACHINES A METTRE PLAT LES MOBILES D'HORLOGERIE ET D'APPAREILLAGE (BALANCIERS, ROUES, ETC.)

Machines for truing watch and apparatus wheels (balance wheels, etc.)
Maschinen zum Flachrichten von Uhren- und Apparaterädern (Unruhen, Räder usw.)
Máquinas para alisar los móviles de relojería y aparejamiento (volantes, ruedas, etc.)

2500 Bienne (BE)	Fimecor SA, rue Fritz-Oppliger 19	(032) 41 43 22	
	Hauser Henri SA, rue de l'Eau 42	42 49 22	
2608 Courtelary (JB)	Jema SA	(039) 44 18 22	

MACHINES A MEULER DE PRÉCISION + LAPIDAIRE

Precision lapping and grinding machines - Genauigkeits Läpp + Schleifmaschinen Máquinas lapidarias y para moler, de precisión

2500 Bienne (BE)	Müller Machines SA, rue de Morat 61-63	(032) 22 27 04	120
2534 Orvin (JB)	LNS SA	(032) 58 13 61	
4528 Zuchwil (SO)	Bläsi AG	(065) 5 40 30	

MACHINES A NETTOYER LES MONTRES

Watch-cleaning machines - Uhren-Reinigungsmaschinen Máquinas para limpiar relojes

2300 Chaux-de-Fonds, La (NE)	Portescap SA, rue Numa-Droz 165 (par ultrasons)	(039) 21 11 41	152
	Reno SA, Vibrasonic, rue Numa-Droz 165	23 42 67	
	Witschi F. Fils SA, rue de la Croix-Fédérale 8	23 12 77/78/79	96
2608 Courtelary (JB)	Jema SA (avec générateur d'ultrasons et distilleuse)	(039) 44 18 22	
1200 Genève	Roth Frères, place des Eaux-Vives 2	(022) 35 23 76	
1000 Lausanne (VD)	Golay-Buchel & Co SA, Malley	(021) 24 85 71	66

MACHINES A NUMÉROTÉ

Numbering machines - Numerier-Maschinen - Máquinas de numerar

2300 Chaux-de-Fonds, La (NE)	Luthy Ed. & Co SA, bld des Eplatures 37	(039) 23 20 62	126
	Schlee & Co, ruelle du Repos 9 (et compositeurs)	23 46 01	104
1260 Nyon (VD)	Chopard F. & Fils (numéroteurs et balanciers), route de Saint-Cergue 102.	(022) 61 11 93	

Pour tous vos achats et ventes
de machines-outils

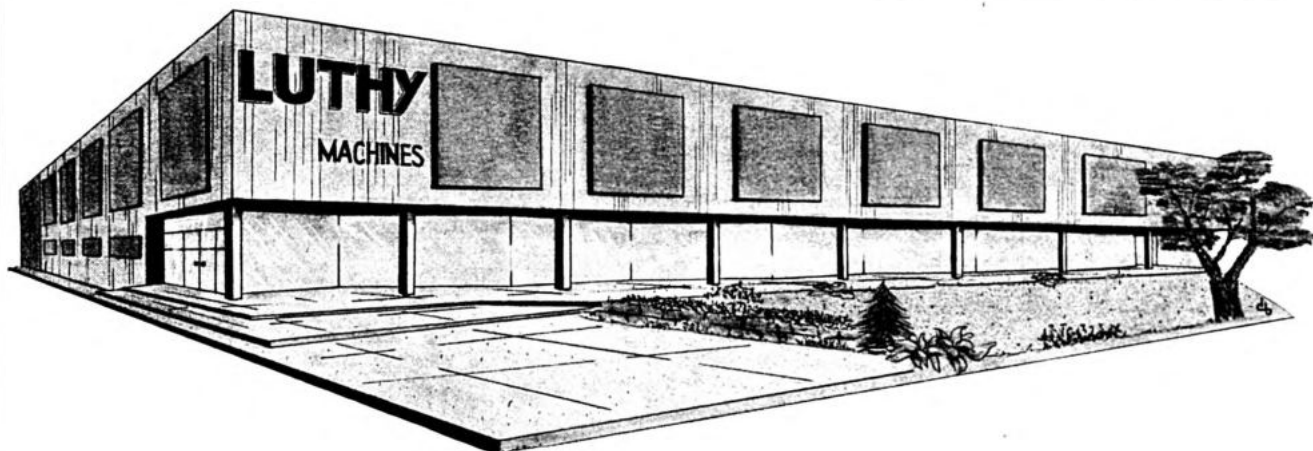

2500 m² D'EXPOSITION

MACHINES-OUTILS EDMOND LUTHY + CO SA

2304 LA CHAUX-DE-FONDS
BD DES ÉPLATURES 37
TÉLÉPHONE 039 26 62 62
TÉLEX 35 220 LUTHY CH

2502 BIENNE
RUE DUFOUR 30
TÉLÉPHONE 032 42 33 71

Groupages
Fret aérien
sur aéroports
Genève
Bâle - Mulhouse

IMPORT
EXPORT
TRANSIT
GARANTIE

S.A. PAGNOT & Cie

Agence en douane
accréditée pour les
bureaux de:
Col-France, Morteau
et Besançon

25 - Morteau (France)
Tél. 1 03 - 594
Télex Pagnot 360257

Correspondants suisses:

Jacky, Maeder & C^{ie}
La Chaux-de-Fonds
108, av. Léopold-Robert
Tél. (039) 23 37 76

Jacky, Maeder
Fret aérien S. A. Genève
81, av. Louis-Casaï
Tél. (022) 34 92 00

Machines

Maschinen - Máquinas

MACHINES A PERCER

Drilling machines - Bohr-Maschinen - Máquinas de taladrar		∅	Annonce page
2500 Bienne (BE)	Jaggi, Perrin & C ^{ie} , rue Centrale 83	(032) 23 27 23	
	Müller Machines SA, rue de Morat 61-63	22 27 04	120
	Wenk SA, machines-outils, rte de Soleure 160	41 70 71	130
	Wyss René, route de Boujean 146	41 59 12	118
2300 Chaux-de-Fonds, La (NE)	Luthy Ed. & Co SA, bld des Eplatures 37	23 20 62	126
8750 Glaris	Egli Josef AG, Kirchweg 10-12	(058) 5 39 55	
2540 Granges (SO)	Sallaz Frères SA (0,06-3,0 mm ∅)	(065) 9 23 31	
2400 Locle, Le (NE)	Aciera SA	(039) 31 49 03	
2520 Neuveville, La (NE)	Monnier F., Prés-Guétins 28 a	(038) 51 10 01	
	Pemamo, Monnier & C ^{ie} , ch. Prés-Guétins 28 a	51 10 01	80

MACHINES A PERCER MULTIPLES

Multiple drilling machines - Mehrspindlige Bohrmaschinen Máquinas de taladrar, tipo múltiple

2500 Bienne (BE)	Müller Machines SA, rue de Morat 61-63	(032) 22 27 04	120
	Wenk SA, machines-outils, rte de Soleure 160	41 70 71	130
2300 Chaux-de-Fonds, La (NE)	Luthy Ed. & Co SA, bld des Eplatures 37	(039) 23 20 62	126
2400 Locle, Le (NE)	Emissa SA, rue de France 55	(039) 31 46 46	
2534 Orvin (JB)	LNS SA	(032) 58 13 61	
1599 Treize-Cantons (VD)	Bula & Fils	(037) 64 18 41	
8000 Zurich	Allemann E ^{ie} , case postale 109 (35)	(01) 28 33 60	

MACHINES POUR PIERRES DE BIJOUTERIE

Machines for jewellery stones - Maschinen für die Schmuckstein-Industrie Máquinas para piedras de joyería

3270 Aarberg (BE)	Rawlyer Max	(032) 82 21 71	
1170 Aubonne (VD)	Rochat Philippe	(021) 76 50 85	
2500 Bienne (BE)	Güdel R. SA, rue du Contrôle 12 (machines à vérifier)	(032) 22 12 12	132
	Safag SA, Gurzelenstrasse 31	42 33 22	
6600 Locarno (TI)	Boccardo Fernando, via Dr. Varesi 19	(093) 31 30 51	86
1522 Lucens (VD)	Bünter SA (précieuses, semi-précieuses et synthétiques)	(021) 95 81 68	
3250 Lyss (BE)	Gerber René SA, Sonnhaldenrain 12	(032) 84 14 87	
8640 Rapperswil (SG)	Furrer A., Alte Jonastrasse 50	(055) 27 17 30	

MACHINES A PLANER

Surface grinders - Flächenschleifmaschinen - Garlopas mecánicas

2500 Bienne (BE)	Jaggi, Perrin & C ^{ie} , rue Centrale 83	(032) 23 27 33	
	Müller Machines SA, rue de Morat 61-63	22 27 04	120
	Safag SA, Gurzelenstrasse 31	42 33 22	
	Tripet Albert SA, Rainstrasse 16	25 30 25	
	Wenk SA, machines-outils, rte de Soleure 160	41 70 71	130
2300 Chaux-de-Fonds, La (NE)	Greub Jean SA, avenue Léopold-Robert 120	(039) 23 63 25	136
	Luthy Ed. & Co SA, boulevard des Eplatures 37	23 20 62	126
2540 Granges (SO)	Ebosa SA	(065) 51 22 15	
8000 Zurich	Meier Walter, Mühlebachstrasse 11	(01) 34 54 00	

MACHINES A POINTER

Jig borers - Koordinaten-Bohrmaschinen - Máquinas de taladrar por centrado

2500 Bienne (BE)	Aubert Marcel SA, chemin des Landes 12	(032) 25 51 31	26
	Hauser Henri SA, rue de l'Eau 42 (toutes grandeurs)	42 49 22	
	Müller Machines SA, rue de Morat 61-63	22 27 04	120
2300 Chaux-de-Fonds, La (NE)	Greub Jean SA, avenue Léopold-Robert 120	(039) 23 63 25	136
2740 Moutier (JB)	Perrin Machines SA, rue des Euches 45 (à positionnement optique)	(032) 93 32 51	
1200 Genève	Société Genevoise d'Instruments de Physique, rue des Vieux-Grenadiers 8	(022) 25 03 16	

Levées — Ellipses — Plateaux garnis — Pierres pour l'industrie

2316 LES PONTS-DE-MARTEL
Maison fondée en 1903



S.A.

☎ (039) 37 13 83

**OUTILS SUR MESURES
MÉTAL DUR ET ACIERS**



*FRAISES
"ET BURINS"*

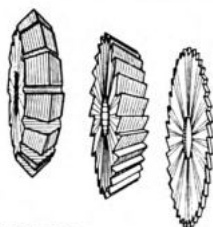

107, rue de la Paix
2300 La Chaux-de-Fonds

☎ (039) 23 22 33
Suisse

Spécialité de trempe
pour pièces d'horlogerie et mécanique
Cémentation
Pièces d'horlogerie en acier inoxydable

**Leisi Frères
Saint-Imier**

Vallon 27 ☎ (039) 41 30 19

rubis

OUTILS RUBIS S.A.

6855 STABIO / Switzerland

Manufacture de brucelles et pinces de précision pour
l'horlogerie — Outils pour l'industrie électronique

Manufacturers of precision-made tweezers and pliers for the watch and clock trade
Tools for the electronics industry

Fabrik von Kornzangen und Präzisionszangen für die Uhrenindustrie — Werkzeuge
für die Elektronenindustrie

Tél. (091) 47 21 45

Télex 73050 Rusta CH



**JAUGES
SIMPLES ET COMPLIQUÉES
POUR TOUTES INDUSTRIES**

**GABARITS,
PIÈCES DÉTACHÉES DE PRÉCISION,
APPAREILS, PROTOTYPES, ETC.**

**MÉCANIQUE DE HAUTE PRÉCISION
R. CHEVILLAT** succ. de H. Honegger
NEUCHÂTEL Côte 17 Tél. (038) 25 34 76

**CALES-ÉTALONS
PRÉCISION JUSQU'À 1/10 000 mm
RECTIFIAGE
CHEVILLET DE FILETAGE**

Machines

Maschinen - Máquinas

MACHINES A POLIR

Polishing machines - Polier-Maschinen - Máquinas de pulir		Ø	Annonce page
4000 Bâle	Balzer Albert, Florastrasse 18	(061) 33 84 40	
2500 Bienne (BE)	Hauser Henri SA, rue de l'Eau 42 (les pivots et les axes)	(032) 42 49 22	
	Müller Machines SA, rue de Morat 61-63	22 27 04	120
1030 Bussigny (VD)	Galvanotec Sàrl, chemin du Bosquet 20 (les métaux)	(021) 89 26 85	
2300 Chaux-de-Fonds, La (NE)	Greub Jean SA, avenue Léopold-Robert 120	(039) 23 63 25	136
	Luthy Ed. & Co SA, boulevard des Eplatures 37	23 20 62	126
	Von Arx A. & C ^{ie} , R. Cuche, successeur, rue du Nord 17	22 19 77	92
2400 Locle, Le (NE)	Bergeon & C ^{ie} , avenue du Technicum 11	(039) 31 48 32	26
4573 Lohn (SO)	Strausak AG	(065) 47 12 12	135
1599 Treize-Cantons-Henniez (VD)	Bula & Fils	(037) 64 18 41	

MACHINES A POLIR LES AILES DE PIGNONS

Pinion leaf polishing machines - Stahltriebflügel-Poliermaschinen
Máquinas para pulir las alas de los piñones

2500 Bienne (BE)	Hauser Henri SA, rue de l'Eau 42	(032) 42 49 22	
	Müller Machines SA, rue de Morat 61-63	22 27 04	120
1573 Lohn (SO)	Strausak AG	(065) 47 12 12	135
2710 Tavannes (JB)	Prata Sàrl, r. du Quai 14 (et à ébaver)	(032) 91 26 35	

MACHINES A RECTIFIER

Grinding machines - Schleif-Maschinen - Máquinas rectificadoras

2500 Bienne (BE)	Hauser Henri SA, rue de l'Eau 42 (les intér.)	(032) 42 49 22	
	Jaggi, Perrin & C ^{ie} , rue Centrale 83	23 27 23	
	Müller Machines SA, rue de Morat 61-63	22 27 04	120
	Safag SA, rue Gurzelen 31	42 33 22	
	Tripet Albert SA, Rainstrasse 16	25 30 25	
	Wenk SA, machines-outils, rte de Soleure 160	41 70 71	130
2300 Chaux-de-Fonds, La (NE)	Greub Jean SA, avenue Léopold-Robert 120	(039) 23 63 25	136
	Luthy Ed. & Co SA, boulevard des Eplatures 37	23 20 62	126
1200 Genève	Société Genevoise d'Instruments de Physique, rue des Vieux-Grenadiers 8 (les filetages)	(022) 25 03 16	
4500 Soleure	Ewag SA, Hauptgasse 54	(065) 22 44 32	
3600 Thoun (BE)	Studer Fritz AG, Glockenthal	(033) 37 31 31	
8000 Zurich	Allemann, E ^{re} , case postale 109 (35) (Innen-)	(01) 28 33 60	

MACHINES A RECTIFIER LES INTÉRIEURS ET PROFILS SELON COORDONNÉES

Internal and profil jig grinding machines
Koordinaten Innen- und Profilschleifmaschinen
Máquinas para rectificar perfiles e interiores según coordenado

2500 Bienne (BE)	Hauser Henri SA, rue de l'Eau 42	(032) 42 49 22	
	Wenk SA, machines-outils, rte de Soleure 160	41 70 71	130
4528 Zuchwil (SO)	Bläsi AG	(065) 5 40 30	
8000 Zurich	Hess Hans & C ^{ie} , Höschgasse 68 (à rectifier les profils)	(01) 32 06 14	

MACHINES CENTERLESS A RECTIFIER LES MATIÈRES DURES A LA MEULE DIAMANTÉE

Centerless grinding machines with diamond wheel for hard materials
Spitzenlose Schleifmaschinen mit Diamantscheibe für harte Materialien
Máquinas sin centro para rectificar las materias duras con muela diamantada

2500 Bienne (BE)	Müller Machines SA, rue de Morat 61-63	(032) 22 27 04	120
6600 Locarno (TI)	Boccardo Fernando, via Dr. Varesi 19	(093) 31 30 51	86

MACHINES A RÉGLER

Balance poising machines - Regulier-Maschinen - Máquinas afinadoras

2125 Brévine, La (NE)	Gentil R. & Co	(039) 35 11 04	
2035 Corcelles (NE)	Schneider & C ^{ie}	(038) 31 11 76	



Agent exclusif pour la Suisse



VOUMARD

Machines à rectifier les intérieurs, avec chargeurs automatiques

CAMUT

Rectifieuses planes, de glissières et rectifieuses verticales

FORTUNA

Rectifieuses extérieures cylindriques et polygones

SAFAG

Rectifieuses planes à tables circulaires

HÜLLER

Centres d'usinage, à commandes numériques

POSALUX

Machines transfert, perceuses à commandes numériques

DUBIED

Tours à copier automatiques, fonctions numériques

DUAP

Machines à usiner les extrémités, dresseuses-centreuses

DUFOUR

Fraiseuses universelles, à programmes et contrôle numérique

WEINGARTEN

Presses à vis, à excentriques et presses automatiques

WENK SA MACHINES-OUTILS 2500 BIENNE

Tél. 032 41 70 71

Route de Soleure 160

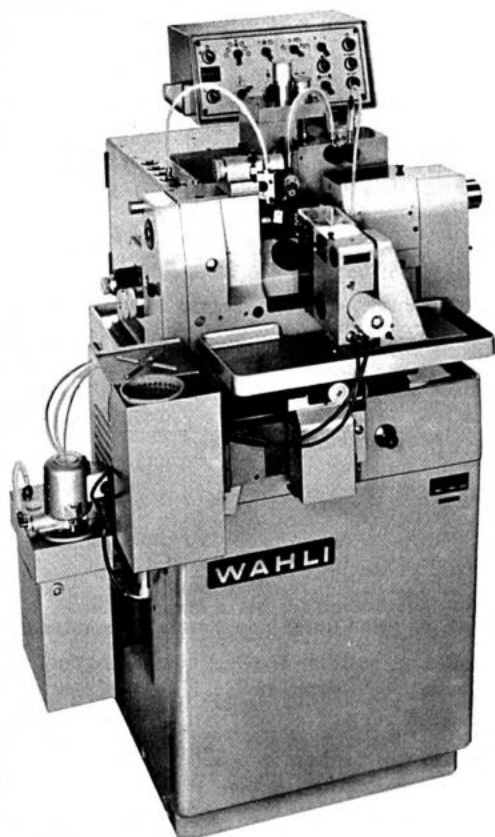

HAUTE PRÉCISION + GRANDE PRODUCTION

W 91 Machine automatique à tailler les dentures droites par génération

- pignons \varnothing jusqu'à 50 mm
- roues de 0,1 à 8 mm d'épaisseur, \varnothing 3 à 50 mm, prises en paquets.
- module jusqu'à 1,5
- 7 chargeurs automatiques différents

La machine W 91 a été conçue spécialement pour répondre aux plus hautes exigences de l'horlogerie

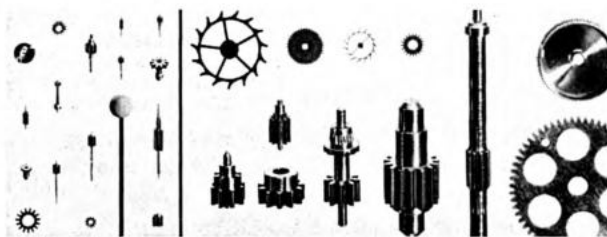

Wahli Frères SA
CH-2735 Bévilard (Suisse)

Fabrique de machines
☎ (032) 921323

Machines

Maschinen - Máquinas

MACHINES A RODER

Lapping machines - Läppmaschinen - Máquinas para esmerilar

8962	Bergdietikon (ZH)	Läppmaschinen AG, Reppischhof 353	(051) 88 83 80	
2500	Bienne (BE)	Müller Machines SA, rue de Morat 61-63	(032) 22 27 04	120
2300	Chaux-de-Fonds, La (NE)	Luthy & Co SA, bld des Eplatures 37.	(039) 23 20 62	126
2542	Pieterlen (BE)	Stähli, A. W., Sägestrasse 10	(032) 87 27 10	
8000	Zurich	Meier Walter, Mühlebachstrasse 11	(01) 34 54 00	

MACHINES A ROULER (POLIR) LES AXES ET LES PIVOTS

Staff and pivot polishing machines - Wellen- und Zapfenrollier- (Polier-) Maschinen Máquinas automáticas para pulir los ejes y los pivots

2500	Bienne (BE)	Hauser Henri SA, rue de l'Eau 42	(032) 42 49 22	
		Müller Machines SA, rue de Morat 61-63	22 27 04	120
2014	Bôle (NE)	Thiébaud Yves, rue du Lac 11	(038) 41 23 00	
4573	Lohn (SO)	Strausak AG	(065) 47 12 12	135

MACHINES A SCIER LES MONOCRISTAUX

Cutting machines for monocrystals - Schneidemaschinen für Monokristalle Máquinas para aserrar los monocristales

2500	Bienne (BE)	Safag SA, rue Gurzelen 31	(032) 42 33 22	
------	-------------	-------------------------------------	----------------	--

MACHINES A SCIER LES PIERRES SYNTHÉTIQUES

2500	Bienne (BE)	Safag SA, rue Gurzelen 31	(032) 42 33 22	
------	-------------	-------------------------------------	----------------	--

MACHINES ET MATÉRIEL POUR LA SÉRIGRAPHIE SUR CADRANS

1800	Vevey (VD)	Luxar SA, avenue de Savoie 16	(021) 51 74 66	
------	------------	---	----------------	--

MACHINES A SOLEILLER LES CADRANS

Sun ray finishing machine - Sonnenschliffmaschine

2710	Tavannes (JB)	Marc Beuchat SA, Machines Firex, rue Pierre- Pertuis 22.	(032) 91 35 81	141
------	---------------	---	----------------	-----

MACHINES A SOUDER

Welding machines - Schweissmaschinen - Máquinas de soldar

2500	Bienne (BE)	Müller Machines SA, rue de Morat 61-63	(032) 22 27 04	120
		Omega-Alcyon (par laser)	41 09 11	72
1023	Crissier (VD)	Sunny SA, Epenex-Dessus	(021) 34 64 62	
1400	Yverdon (VD)	Ruetschi Charles, Les Prés-du-Lac 63	(024) 24 20 44	

MACHINES A TAILLER

Cutting machines - Schneid-Maschinen - Máquinas de tallar

2735	Bévilard (JB)	Wahli Frères SA	(032) 92 13 23	130
2500	Bienne (BE)	Müller Machines SA, rue de Morat 61-63	(032) 22 27 04	120
2125	Brévine, La (NE)	Gentil R. & Co	(039) 35 11 04	
2300	Chaux-de-Fonds, La (NE)	Luthy Ed. & Co, SA, bld des Eplatures 37.	(039) 23 20 62	126
4573	Lohn (SO)	Strausak AG	(065) 47 12 12	135
1522	Lucens (VD)	Bünter SA, (les burins en diamant)	(021) 95 81 68	

MACHINES A TAILLER LES PIGNONS ET LES ROUES

Pinion and wheel-cutting machines - Zapfen- und Radschneid-Maschinen Máquinas para el tallado de piñones y ruedas

2735	Bévilard (JB)	Wahli Frères SA	(032) 92 13 23	130
2500	Bienne (BE)	Müller Machines SA, rue de Morat 61-63	(032) 22 27 04	120
		Wyssbrod Hans SA, rue Jakob 52	41 22 85	
4573	Lohn (SO)	Strausak AG	(065) 47 12 12	135

MACHINES ET ACCESSOIRES POUR L'INDUSTRIE

MARC BEUCHAT S.A.

Rue Pierre-Pertuis 22
2710 TAVANNES
SUISSE
Téléphone 032 91 35 81

FIREX

Machine à décalquer
Machine à soleiller
Machine à effectuer les
dégradés
Machine automatique à
crémer ou à satiner
Automation de tour



FULL LIGHT
A Genuine Novelty for Your Clients:
The GIROXA EVERLIGHT

Apart from its precision movement and smart, up-to-date styling, the GIROXA EVERLIGHT watch has a very special feature: The fully luminous dial throws out a concentrated beam of light that enables you to read or find your way in the dark.

BELVIL WATCH C° S.A.

CH-4500 Solothurn 2
 Phone: 065 22 80 22
 P.O. Box 158 Tél. 34 796 Câbles: Giroxa

PIGNONS

et roues en tous genres
 trempe à façon
 pivotage

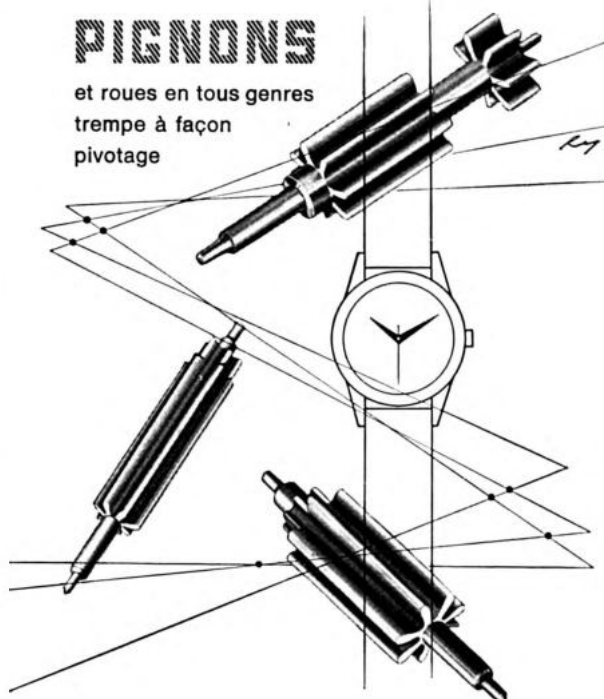

BLANCHARD-PIGNONS S.A.

2057 VILLIERS (NE) TÉL. (038) 53 24 35

Machines pour la fabrication de boîtes de montres
 Machines à graver et à guillocher
 Pantographes
 Machines à facetter et polir au diamant
 Machines à vérifier les pierres
 Machines à réduire
 Pompes à huile

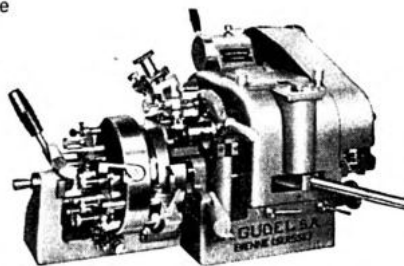

R. GÜDEL S.A.
FABRIQUE DE MACHINES DE PRÉCISION

2500 BIENNE 3
 Rue du Contrôle 12 Tél. (032) 22 12 12

Maison fondée en 1872



Fabrique des montres Lion

Spécialités:
 Montres de poche
 (Lépines - savonnettes)



M. AESCHLIMANN, succ.
 Route de Madretsch 108, 2500 BIENNE
 Tél. (032) 25 78 85

Machines

Maschinen - Máquinas

Ø Annonce
page

MACHINES A TARAUDER (TARAUDEUSES)

Tapping machines - Gewindeschneid-Maschinen - Máquinas de roscar

2500 Bienne (BE)	Jaggi, Perrin & C ^{ie} , rue Centrale 83	(032) 23 27 23	
	Müller Machines SA, rue de Morat 61-63	22 27 04	120
2300 Chaux-de-Fonds, La (NE)	Greub Jean SA, avenue Léopold-Robert 120	(039) 23 63 25	136
	Luthy Ed. & Co SA, boulevard des Eplatures 37	23 20 62	126
2400 Locle, Le (NE)	Aciera SA	(039) 31 49 03	

MACHINES A TOURNER

Turning machines - Dreh-Maschinen - Máquinas de tornear

2500 Bienne (BE)	Müller Machines SA, rue de Morat 61-63	(032) 22 27 04	120
2300 Chaux-de-Fonds, La (NE)	Greub Jean SA, avenue Léopold-Robert 120	(039) 23 63 25	136
	Luthy Ed. & Co SA, boulevard des Eplatures 37	23 20 62	126
2540 Granges (SO)	Ebosa SA	(065) 51 22 15	
2520 Neuveville, La (BE)	Monnier F., Prés-Guëtins 28 a	(038) 51 10 01	
	Pemamo, Monnier & C ^{ie} , ch. Prés-Guëtins 28 a	51 10 01	80
2710 Tavannes (JB)	Beuchat Marc SA, rue Pierre-Pertuis 22	(032) 91 35 81	141

MACHINES TRANSFERT DE PRÉCISION A PLATEAU ROTATIF

Rotary table transfer machines - Transfer-Rundtaktmaschinen

2500 Bienne (BE)	Fleury Claude, Eckweg 10	(032) 41 33 83	
	Hauser Henri SA, rue de l'Eau 42	42 49 22	
	Müller Machines SA, rue de Morat 61-63	22 27 04	120
	Posalux SA, rue Fritz-Oppliger 18	41 68 22	123
	Wenk SA, machines-outils, rte de Soleure 160	41 70 71	130
2017 Boudry (NE)	Mikron-Haesler SA	(038) 42 16 52	
2416 Brenets, Les (NE)	Walther SA, Champ-Nauger 2	(039) 32 16 32	
2400 Locle, Le (NE)	Emissa SA, rue de France 55	(039) 31 46 46	
2520 Neuveville, La (BE)	Pemamo, Monnier & C ^{ie} , ch. Prés-Guëtins 28 a (Indexable)	(038) 51 10 01	80
4702 Oensingen (SO)	Imoberdorf & Co	(062) 76 12 32	
2534 Orvin (JB)	LNS SA	(032) 58 13 61	
1599 Treize-Cantons (VD)	Bula & Fils	(037) 64 18 41	

MACHINES AUTOMATIQUES A CHASSER

Automatic assembling and riveting machines

Automatische Montier- und Nietmaschinen

Máquinas automáticas para la introducción de casquillos con ajuste fino

2300 Chaux-de-Fonds, La (NE)	Reno SA, Empiermatic, rue Numa-Droz 165	(039) 23 42 67	
1000 Lausanne (VD)	Burnand SA, avenue de Morges 48	(021) 25 38 81	

MACHINES AUTOMATIQUES A CRÉMER OU A SATINER

Vapour blasting machine - Automatische Sandelmaschine

2710 Tavannes (JB)	Marc Beuchat SA, Machines Firex, rue Pierre-Pertuis 22	(032) 91 35 81	141
--------------------	--	----------------	-----

MACHINES AUTOMATIQUES DACRON

Satin finishing machine - Automatische Maschine für grad und Kreuzschliff

2710 Tavannes (JB)	Beuchat Marc SA, Machines Firex, rue Pierre-Pertuis 22	(032) 91 35 81	
--------------------	--	----------------	--

MACHINES AUTOMATIQUES A FRAISER LES NOYURES ET PASSAGES (CONTOURNEUSES)

Automatic recess and sunk passage millers

Automatische Kontur- und Senkstellen-Fräsmaschinen

Máquinas automáticas para fresar los perfiles y contornos

2500 Bienne (BE)	Hauser Henri SA (semi-automatiques), rue de l'Eau 42	(032) 42 49 22	
	Müller Machines SA, rue de Morat 61-63	22 27 04	120
2300 Chaux-de-Fonds, La (NE)	Luthy Ed. & Co, SA, bld des Eplatures 37	(039) 23 20 62	126
2035 Corcelles (NE)	Billeter SA, Courtils 1	(038) 31 27 27	6
2534 Orvin (JB)	LNS SA	(032) 58 13 61	

**Type PM 106
Automatique**

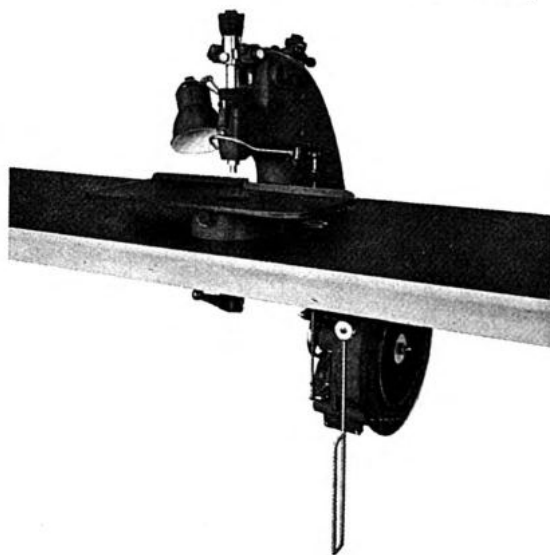

La plus ancienne maison spécialisée dans la fabrication de presses pour petite industrie.

10 grammes à 1 1/2 tonne, soit: à main, à pédale, motorisée ou pneumatique, pour le chassage individuel ou multiple de pierres d'horlogerie ou industrielles, de même que pour tous pliage, sertissages, emboutissages, petits découpages pour horlogerie, appareillage, etc.

Sur demande, nos presses sont livrables avec dispositif breveté de compensation automatique du mal plat des ponts et platines ou autres pièces.

Très grande expérience pour l'équipement en outillages de tous genres pour ces différentes presses et jusqu'à la plus haute précision.

Appareils divers de mesure et de contrôle: 1. Hauteur du bombé des cadrans, boîtes et autres pièces. 2. Profondeur du chassage des pierres dans les ponts et platines. 3. «Le rentré» des pierres de balanciers. 4. Ebat axial des mobiles montés entre ponts et platines.

**Machines automatiques
à grand rendement
pour le pliage
des ressorts-fils**

Machine No 1:
capacité de longueur
fil développé 21 mm

Machine No 2:
capacité de longueur
fil développé 32 mm

Machine No 3:
capacité de longueur
fil développé 64 mm

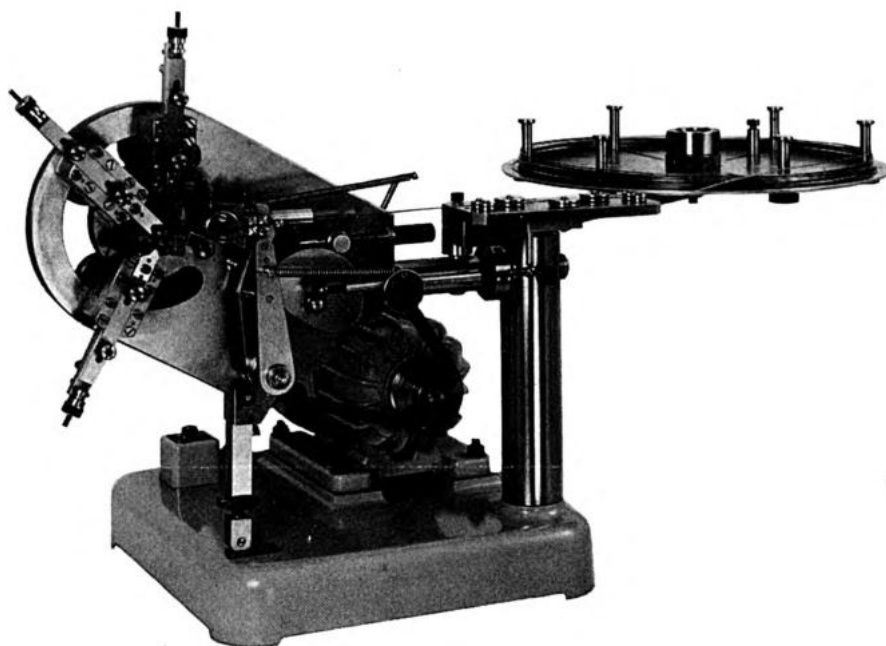

ERNEST SCHÜTZ

Fabrique de machines et
Mécanique générale de précision

Maladière 25
Téléphone (038) 25 54 45 — bureau

2000 Neuchâtel
Téléphone (038) 25 38 20 — atelier

Machines

Maschinen - Máquinas

MACHINES AUTOMATIQUES A TAILLER

Automatic cutting machines - Automatische Schneid-Maschinen
Máquinas automáticas de tallar

		Announce page
2500 Bienne (BE)	Müller Machines SA, rue de Morat 61-63 . . . (032) 22 27 04	120
4573 Lohn (SO)	Strausak AG (065) 47 12 12	135

MACHINES AUTOMATIQUES POUR BARILLETS

Automatic barrel turning machines - Automatische Federhaus-Dreh-Maschinen
Máquinas automáticas para el torneado de barriletes

2740 Moutier (JB)	Bechler André SA (032) 93 32 22	
	Tornos SA, Usines 93 33 33	124

MACHINES AUTOMATIQUES A SCIER LES PIERRES SYNTHÉTIQUES

Automatic cutting of machines for synthetic stones
Automatische Schneidmaschinen für synthetische Steine
Máquinas automáticas para aserrar las piedras sintéticas

2500 Bienne (BE)	Safag SA, rue Gurzelen 31 (032) 42 33 22	
6600 Locarno (TI)	Boccardo Fernando, via Dr. Varesi 19 . . . (093) 31 30 51	86

MACHINES D'OCCASION

Second hand machines - Occasions-Maschinen - Máquinas de ocasión

2500 Bienne (BE)	Müller Machines SA, rue de Morat 61-63 . . . (032) 22 27 04	120	
	Wyss René, route de Boujean 146 41 59 12	118	
2300 Chaux-de-Fonds, La (NE)	Greub Jean SA, avenue Léopold-Robert 120 Luthy Ed. & Co SA, boulevard des Eplatures 37	(039) 23 63 25 23 20 62	136 126
2540 Granges (SO)	Meto-Fer SA (065) 8 84 22		
2710 Tavannes (JB)	Beuchat Marc SA, rue Pierre-Pertuis 22 . . . (032) 91 35 81	141	

MACHINES AUTOMATIQUES SPÉCIALES POUR L'HORLOGERIE ET L'APPAREILLAGE

Special automatic machines for manufacturing watches and apparatus
Automatische Spezialmaschinen für die Uhrenfabrikation und den Apparatebau
Máquinas automáticas especiales para la relojería y fabricación de aparatos

8735 Bévillard (JB)	Wahli Frères SA (032) 92 13 23	130
2500 Bienne (BE)	Hauser Henri SA, rue de l'Eau 42 (032) 42 49 22	
	Müller Machines SA, rue de Morat 61-63 . . . 22 27 04	120
2416 Brenets, Les (NE)	Walther SA, Champ-Nauger 2 (039) 32 16 32	
2035 Corcelles (NE)	Billeter SA, Courtils 1 (038) 31 27 27	6
1200 Genève	Favre Emile, rue des Maraichers 10 (022) 25 77 53	
4573 Lohn (SO)	Strausak AG (065) 47 12 12	135
5243 Longeau (BE)	Speedomatic AG (machines à rectifier et à fraiser tous profils carrés) (065) 8 01 39	
2740 Moutier (JB)	Bechler André SA (032) 93 32 22	
	Tornos SA, Usines 93 33 33	124
8000 Zurich	Allemann E ^{re} , case postale 109 (35) (01) 28 33 60	

MACHINES AUTOMATIQUES POUR LE PLIAGE ET LE COUPAGE DES RESSORTS-FILS

Automatic machines for bending and cutting wiresprings
Automatische Maschinen für Biegen und Schneiden der Drahtfedern
Máquinas automáticas para plegado y corte de alambres muelles

2000 Neuchâtel	Schütz Ernest, rue de la Maladière 25 (038) 25 38 20	134
----------------	--	-----

MACHINES OPTIQUES A MESURER ET A POINTER DE HAUTE PRÉCISION

High-precision optical measuring machines and jig borers
Optische Koordinaten Bohr- und Messmaschinen (Höchste Präzision)
Máquinas ópticas para medir y puntillar, de alta precisión

2500 Bienne (BE)	Hauser Henri SA, rue de l'Eau 42 (032) 42 49 22	
	Jaggi, Perrin & C ^{ie} , rue Centrale 83 23 27 23	
	Müller Machines SA, rue de Morat 61-63 . . . 22 27 04	120
1200 Genève	Société Genevoise d'Instruments de Physique, rue des Vieux-Grenadiers 8 (022) 25 03 16	

strausak

STRAUSAK vous offre toute une gamme de **MACHINES DE PRÉCISION** et une vaste **ASSISTANCE TECHNIQUE** dans les domaines :

Taillage de pignons et de roues
Roulage de pivots
Affûtage de fraises
Chargement automatique

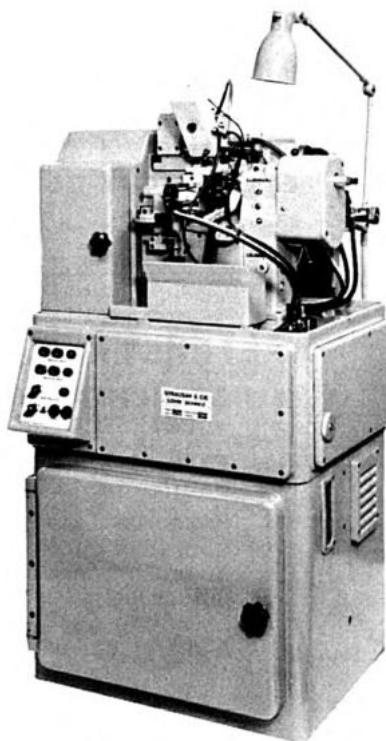

STRAUSAK,
votre partenaire pour les
problèmes microtechnique

STRAUSAK S. A.
Dépt Machines D2
CH - 4573 LOHN
Téléphone : 065 7 02 05
Télex : 34 605

RAOUL GUYOT S.A.

RENÉ FERNER directeur

La Chaux-de-Fonds
Rue Numa-Droz 10-12
Télex 35 296 ☎ (039) 23 16 51 + 23 16 50

Etampages de boîtes de montres
Etampages industriel et à chaud

Les créations de

GERARD VARIN S.A.
FABRIQUE DE BOÎTES DE MONTRES

CH - 2800 Delémont

Tél. (066) 22 24 25

Télex 34 860

STIMULENT VOS VENTES

JEAN GREUB S.A.

Mécanique générale
Revisions - Expertises
Etude et construction
Achats et ventes de machines

Avenue Léopold-Robert 120
☎ (039) 23 63 25

2300 LA CHAUX-DE-FONDS
Case postale 466

OUTILS «TANIC» S.A.

Brucelles et pinces

pour: l'horlogerie
l'électronique
etc.

2901 Montignez (Jura bernois)
☎ (066) 75 56 41

WALTER HÄBERLI & C^o

2540 GRENCHEN Kastelsstrasse 30
☎ (065) 8 68 57

Federnfabrikation
Fabrication de ressorts

Ressorts-fil inoxydables
pour l'horlogerie et tous genres
de ressorts pour les autres
industries
Exécution très soignée
Matières spéciales

Roger Ferner

Parc 89 ☎ (039) 22 23 67 + 23 16 50
Télex 35 296

LA CHAUX-DE-FONDS

Commerce de machines
mécaniques et pour l'horlogerie —
Coffres-forts

Audemars, Piguet & C^{ie} S.A.

1348 Le Brassus

Manufacture d'horlogerie extra-
soignée de haute précision

☎ (021) 85 50 33
Télex 24 948 AUPH CH

Fabrique de vis et fournitures d'horlogerie

LOUIS TOUCHON & C^{ie}

2042 VALANGIN (Suisse) ☎ (038) 36 15 66

Décolletages en tous genres pour l'horlogerie,
la bijouterie et
l'électricité



Jean Bélet

Fabrique de pierres fines
2901 MONTIGNEZ (Suisse)
Téléphone (066) 75 56 42

Machines

Maschinen - Máquinas

MACHINES-OUTILS

Machine-Tools - Werkzeug-Maschinen - Máquinas-herramientas

		Ø	Annonce page
2942 Alle (JB)	Fima SA, route de Courgenay	(066) 71 18 48	
3000 Berne	Christen & Co SA, Zeughausgasse 17	(031) 22 56 11	
5735 Bévillard (JB)	Wahli Frères SA	(032) 92 13 23	130
2200 Bienne (BE)	Charpillotz Ami, avenue de la Gare 6	(032) 22 64 58	
	Geiger Ern. SA, rue Ch.-Neuhaus 24	22 14 11	
	Hauser Henri SA, rue de l'Eau 42	42 49 22	
	Jaggi, Perrin & C ^e , rue Centrale 83	23 27 23	
	Linder & Lüthi, rue Aebi 92	25 53 01	
	Müller Machines SA, rue de Morat 61-63	22 27 04	120
	Posalux SA, rue Fritz-Oppliger 18	41 68 22	123
	Safag SA, Gurzelenstrasse 31	42 33 22	
	Scemama Mce, route de Soleure	41 11 90	
	Tripet Albert SA, Rainstrasse 16	25 30 25	
	Wenk SA, route de Soleure 160	41 70 71	130
	Wyss René, Bözigenstrasse 146	41 59 12	118
2300 Chaux-de-Fonds, La (NE)	Ferner Roger, rue du Parc 89	(039) 22 23 67	136
	Franel Laurence, rue du Rocher 11	22 11 19	
	Greub Jean SA, avenue Léopold-Robert 120	23 63 25	136
	Stünzi Georges, rue du Nord 62 bis	22 38 13	
2035 Corcelles (NE)	Billeter SA, Courtils 1	(038) 31 27 27	6
2016 Cortaillod (NE)	Cattin E., rue du Temple 10	(038) 41 18 44	
8157 Dielsdorf (ZH)	Traub AG, Niederhaslistrasse	(01) 94 15 55	
2052 Fontainemelon (NE)	Kocherhans Charles, Pierre Kocherhans, succ.	(038) 53 34 34	
1200 Genève	Cofamo, avenue de Miremont 5	(022) 36 93 51	
	Metzner Henri SA, rue Pécolat 5	32 37 58	
	Polima Sàrl, rue David-Dufour 6	22 34 66	
	Société Genevoise d'Instruments de Physique, rue des Vieux-Grenadiers 8	25 03 16	
	Sotama SA, rue du Rhône 25	25 72 63	
	Vuitier Charles & Co, rue Cornavin 1	31 77 60	
	Zwicky G., chemin de Verey 10, 1224 Chêne-Bougeries	36 69 50	
2540 Granges (SO)	Ebosa SA	(065) 51 22 15	
	Kissling Hans, «Wemastar», Keltengeweg 2	8 76 97	
	Lambert S. SA	8 60 51	
	Meto-Fer SA	8 84 22	
2068 Hauterive (NE)	Charpillotz Charles	(038) 33 30 26	114
2400 Locle, Le (NE)	Aciera SA	(039) 31 49 03	
	Dixi SA, Usine N° 2, avenue du Technicum 42, pointeuses horizontales optiques	31 45 23	120
4573 Lohn (SO)	Strausak AG	(065) 47 12 12	135
2543 Longeau (BE)	Speedomatic AG	(065) 8 01 39	
2554 Meinisberg (BE)	Habegger Jos. SA	(032) 87 16 66	
2740 Moutier (JB)	Bechler André SA	(032) 93 32 22	
	Petermann Jos. SA	93 27 33	124
	Tornos SA	93 33 33	124
2000 Neuchâtel	Chappuis René, av. des Portes-Rouges 113	(038) 25 83 68	
	Dubied Ed. & C ^e SA, rue du Musée 1	25 75 22	
2520 Neuveville, La (BE)	Pemamo, Monnier & C ^e , ch. Prés-Guëtins 28 a	(038) 51 10 01	80
2534 Orvin (JB)	LNS SA	(032) 58 13 61	
2034 Peseux (NE)	Bucher Joseph & Cie, rue des Coteaux 2	(038) 31 14 82	
8640 Rapperswil (SG)	Furrer A., Alte Jonastrasse 50	(055) 27 17 30	
9000 Saint-Gall	Kellenberger L. & Co, Helligkreuzstrasse 28	(071) 24 64 44	
8952 Schlieren (ZH)	Müller Kurt AG, Gyrhalde 1	(051) 98 69 99	
6210 Sursee (LU)	Contec GmbH, Christoph-Schnyder-Strasse 2	(045) 21 17 44	
2710 Tavannes (JB)	Tavannes Machines Co SA	(032) 91 36 41	
8000 Zurich	Meienberg & Co, AG, Waisenhausstr. 4	(01) 27 13 70	
	Meier Walter, Mühlebachstrasse 11	34 54 00	

MACHINES POUR ASSORTIMENTS

Machines for assortments - Maschinen für Hemmungen

Máquinas para la fabricación de escapes

1599 Treize-Cantons (VD)	Bula & Fils	(037) 64 18 41	
-----------------------------	-----------------------	----------------	--

MACHINES ET OUTILS POUR LA FABRICATION DES CAMES

Machines and tools for working cams

Maschinen und Werkzeuge für die Fabrikation von Kurvenscheiben

Máquinas y herramienta para la fabricación de camas

2500 Bienne (BE)	Müller Machines SA, rue de Morat 61-63	(032) 22 27 04	120
2738 Court (JB)	Macor SA (machines à commande numérique)	(032) 92 91 33	
4573 Lohn (SO)	Strausak AG	(065) 47 12 12	135
2740 Moutier (JB)	Bechler André SA	(032) 93 32 22	
	Petermann Jos. SA	93 27 33	124
	Tornos SA	93 33 33	124

Wollen Sie soviel wissen
wie Ihr Kollege - oder mehr

Brauchen Sie
unabhängige Fachinformation
- ehrlich und praxisnah

NUZ Neue Uhrmacher-Zeitung

Schmuck & Uhren

Eine Probenummer
zeigt Ihnen mehr, kostenlos

Schmuck & Uhren

D 79 Ulm/Donau
Postfach 1170

Machines
Maschinen - Máquinas

MACHINES POUR LA FABRICATION DES ÉBAUCHES

Machines for making blank parts and movements
Maschinen für die Rohwerk-Fabrikation

			Announce page
2735 Bévillard (JB)	Wahli Frères SA	(032) 92 13 23	130
2500 Bienne (BE)	Hauser Henri SA, rue de l'Eau 42	(032) 42 49 22	
	Müller Machines SA, rue de Morat 61-63	22 27 04	120
2300 Chaux-de-Fonds, La (NE)	Lüthy Ed. & Co, SA, bld des Eplatures 37.	(039) 23 20 62	126
2035 Corcelles (NE)	Billeter SA, Courtils 1	(038) 31 27 27	6
2540 Granges (SO)	Ebosa SA	(065) 51 22 15	
1599 Treize-Cantons (VD)	Bula & Fils	(037) 64 18 41	

MACHINES POUR LA FABRICATION DES PIERRES D'HORLOGERIE

Machines for working watch-jewels - Maschinen zur Uhrensteinfabrikation
Máquinas para la fabricación de piedras de reloj

3270 Aarberg (BE)	Rawyler Max	(032) 82 21 71	
1170 Aubonne (VD)	Rochat Philippe.	(021) 76 50 85	
2500 Bienne (BE)	Güdel R. SA, rue du Contrôle 12 (machines à vérifier).	(032) 22 12 12	132
	Safag SA, Gurzelenstrasse 31	42 33 22	
2540 Granges (SO)	Technica SA, Schmelzstrasse 20	(065) 51 31 11	
6600 Locarno (TI)	Boccardo Fernando, via Dr. Varesi 19	(093) 31 30 51	86
3250 Lyss (BE)	Gerber René SA, Sonnhaldenrain 12	(032) 84 14 87	
8640 Rapperswil (SG)	Furrer A. (für Zähler und Instrumente)	(055) 27 17 30	
3528 Steffisburg-Station (BE)	Meyer & Burger AG	(033) 37 21 21	
1599 Treize-Cantons (VD)	Bula & Fils	(037) 64 18 41	

MACHINES POUR LE TRAVAIL DU « PRÉPARAGE »

Machines for the preparation of jewel manufacturing
Maschinen für die Vorarbeiten in der Steinindustrie
Máquinas para el trabajo de preparación

2500 Bienne (BE)	Safag SA, rue Gurzelen 31	(032) 42 33 22	
6600 Locarno (TI)	Boccardo Fernando, via Dr.-Varesi 19	(093) 31 30 51	86

MACHINES POUR POINTES DE GRAMOPHONES (SAPHIR ET DIAMANT)

Machines for gramophone stylus (sapphire and diamond)

Maschinen für Gramophonspitzen (Saphir und Diamant)

Máquinas para puntas de agujas de gramófono (záfiro y diamante)

2500 Bienne (BE)	Safag SA, rue Gurzelen 31	(032) 42 33 22	
6600 Locarno (TI)	Boccardo Fernando, via Dr. Varesi 19	(093) 31 30 51	86

MACHINES UNIVERSELLES A FRAISER

Universal milling machines - Universal-Fräsmaschinen

Máquinas universales para fresar

2500 Bienne (BE)	Hauser Henri SA, rue de l'Eau 42	(032) 42 49 22	
	Müller Machines SA, rue de Morat 61-63	22 27 04	120
	Posalux SA, rue F.-Oppliger 18	41 68 22	123
	Wenk SA, machines-outils, rte de Soleure 160	41 70 71	130
	Wyss René, route de Boujean 146	41 59 12	118
2300 Chaux-de-Fonds, La (NE)	Greub Jean SA, avenue Léopold-Robert 120	(039) 23 63 25	136
	Lüthy Ed. & Co SA, bld des Eplatures 37.	23 20 62	126
2035 Corcelles (NE)	Billeter SA, Courtils 1	(038) 31 27 27	6
2400 Locle, Le (NE)	Aciera SA, Prés-d'Amens	(039) 31 49 03	
2520 Neuveville, La (BE)	Pemamo, Monnier & C ^{ie} , ch. Prés-Guétins 28 a	(038) 51 10 01	80
1599 Treize-Cantons (VD)	Bula & Fils	(037) 64 18 41	

MACHINES UNIVERSELLES A GRAVER ET A FRAISER LES PROFILS

Universal engraving and profiling machines

Universal-Gravier- und Profilfräsmaschinen

Máquinas universales para grabar y fresar los perfiles

2035 Corcelles (NE)	Billeter SA, Courtils 1	(038) 31 27 27	6
---------------------	-----------------------------------	----------------	---

MACHINES UNIVERSELLES SEMI-AUTOMATIQUES A ALÉSER

Semi-automatic multi-purpose boring machines

Halbautomatische Universal-Nachbohrmaschinen

Máquinas universales semiautomáticas afiladoras

2500 Bienne (BE)	Wyssbrod Hans SA, rue Jakob 52	(032) 41 22 85	
------------------	--	----------------	--

Machines

Maschinen - Máquinas

UNITÉS D'USINAGE POUR LE PERÇAGE, FRAISAGE, CONTOURNAGE ET TARAUDAGE

Announce
page

Working units for drilling, milling, contourmilling and tapping

Bearbeitungseinheiten für das Bohren, Fräsen, Formfräsen und
Gewindeschneiden

2500 Bienne (BE)	Posalux SA, rue F.-Oppliger 18	(032) 41 68 22	123
	Wenk SA, machines-outils, rte de Soleure 160	41 70 71	130
2300 Chaux-de-Fonds, La (NE)	Greub Jean SA, avenue Léopold-Robert 120	(039) 23 63 25	136
2400 Locle, Le (NE)	Les Fabriques d'Assortiments Réunies, ser- vice 133, rue Girardet 29	(039) 31 25 01	Couv. III
2520 Neuveville, La (BE)	Pemamo, Monnier & C ^{ie} , ch. Prés-Guétins 28 a	(038) 51 10 01	80
1599 Treize-Cantons (VD)	Bula & Fils	(037) 64 18 41	

MACHINES ET INSTALLATIONS POUR LE TRAITEMENT DES SURFACES

Machines and equipment for surface treatment

Maschinen und Apparate für die Oberflächenbehandlung

Máquinas e instalaciones para tratar las superficies

1030 Bussigny (VD)	Galvanotec Sàrl, ch. du Bosquet 20	(021) 89 26 85	
1599 Treize-Cantons (VD)	Bula & Fils	(037) 64 18 41	
1800 Vevey (VD)	Morel SA, avenue Général-Guisan 48	(021) 51 63 93	

Maillechort

Nickelsilver - Neusilber - Alpaca

3000 Berne	Metallverband AG, Kollerweg 32	(031) 44 32 51	
4143 Dornach (SO)	Metallwerke AG	(061) 76 26 26	
2732 Reconvilier (JB)	Boillat SA, Fonderie	(032) 91 31 31	
3600 Thone (BE)	Selve & C ^{ie} , Usines, Scheibenstrasse	(033) 21 77 44	

Mandrins universels

Multi-purpose chucks - Universalfutter - Mandriles universales

2300 Chaux-de-Fonds, La (NE)	Luthy Ed. & Co SA, boulevard des Eplatures 37	(039) 23 20 62	126
---------------------------------	---	----------------	-----

Mandrins aux vis

Screw-chucks - Schraubenfutter - Mandriles de tornillos

2125 Brévine, La (NE)	Gentil R. & Co	(039) 35 11 04	
1200 Genève	Marchand R. & C ^{ie} SA, rue du Stand 40	(022) 24 52 13	
2901 Montignez (JB)	Dumont SA	(066) 75 57 24	66

Marmottes

Sample-boxes - Musterkoffer - Valijas para muestrarios

2300 Chaux-de-Fonds, La (NE)	Anthoine Frères, rue du Parc 9 ter	(039) 22 38 40	
	Schweizer & Schoepf SA, rue Jacob-Brandt 15	23 65 43	
2400 Locle, Le (NE)	Schweizer & Schoepf SA, rue des Envers 39	(039) 31 42 67	

Maroquinerie

Leather making - Lederwaren - Marroquinería

2300 Chaux-de-Fonds, La (NE)	Anthoine Frères, rue du Parc 9 ter	(039) 22 38 40	
1200 Genève	Klötzl E., Maroquinerie, rue Franklin 6	(022) 44 90 58	
2610 Saint-Imier (JB)	Siegenthaler Emile	(039) 41 39 77	

Matières luminescentes

Luminous materials - Leuchtstoffe - Materias luminosas

∅ Annonce
page

FABRICANTS et MARCHANDS

Manufacturers and Merchants - Fabrikanten und Händler - Fabricantes y comerciantes

2500 Bienne (BE)	Luna-Météore SA, rue Neuve 28	(032) 22 70 70	
2300 Chaux-de-Fonds, La (NE)	Lumina, Alice Studer, rue du Versoix 3	(039) 22 53 55	
	Perregaux, Maison, rue du Nord 5	22 26 01	
	Radiuma SA, rue Numa-Droz 171	22 48 04	
3172 Niederwangen	Merz & Benteli Nucléaire SA, Freiburgstr. 624	(031) 55 11 21	88
4600 Olten (SO)	Jäger J. & H., Florastrasse 34	(062) 21 38 58	
9053 Teufen (AR)	Radium-Chemie, A. Zeller & Co	(071) 33 14 15	88

Mécanique de précision

Precision Engineering - Feinmechanik - Mecánica de precisión

3296 Arch (BE)	Rickli H., « Rika », Römerstrasse 4	(065) 9 36 31	
2555 Aegerten (BE)	W. Pauli-Witschi, Schwadernastr. 37	(032) 53 29 95	
1451 L'Auberson (VD)	Cuendet John & Ed., succ. R. Joseph, F. Jaccard, S. Chollet	(024) 61 26 36	
4000 Bâle	Bender AG, Auf dem Wolf 25	(061) 41 84 94	
4710 Balsthal (SO)	Müller P., Dorfasse 11	(062) 71 50 77	
3271 Bellmund (BE)	Koller Hans, Wikoma, Hauptstrasse 110	(032) 51 67 51	
3000 Berne	Bär, E.-O., Fischermättelstrasse 18	(031) 45 14 12	
3018 Bern-Bümpliz	Hubmann H., Nachf. H. Schmid, Bahnhofweg 92	(031) 56 10 17	
2022 Bevaix (NE)	Appiani Oscar, rue du Château 17	(038) 46 18 18	
2735 Bévillard (JB)	Galia Alfr.	(032) 92 14 60	
	Wahli Frères SA	92 13 23	130
4562 Biberist (SO)	Viatte Martin, Bernstrasse 30	(065) 4 84 22	

Mécanique de précision

Precision Engineering - Feinmechanik - Mecánica de precisión

2500 Bienne (BE)	Albisetti R., rue de la Loge 18	(032) 25 02 57	
	Atmec J., Hideg, Aarbergstrasse 79	23 47 04	
	Aubert Marcel SA, chemin des Landes 12	25 51 31	20
	Baumgartner C. & J.-B., route de Madretsch 108	25 52 68	
	Berberat Charles, Poststrasse 8	25 30 85	
	Beutler Willy-Ls, rue Gutenberg 3	41 57 37	
	Brechbühler M., Palmenweg 5	41 25 08	
	Colin Auguste, rue du Pâturage 30	25 18 42	
	Fimecor SA, rue Oppliger 19	41 43 22	
	Flückiger & Co, rue du Faucon 21	41 48 34	104
	Frutig Konrad, rue des Prés 134	25 64 71	
	Fuhrer Hans, route de Büren 35	41 65 61	
	Grosjean O.-A., rue Dufour 47	43 35 39	
	Imer Arnold, chemin des Barques 1 c	23 82 57	
	Lanz Joseph, rue F.-Oppliger 21	42 24 22	
	Leitner Fritz, route de Neuchâtel 134 a	22 77 62	
	Morgenthaler P. & Co, route de Reuchenette 18	42 55 42	
	Scherrer W., Mettlenweg 43	41 30 75	
	Tripet Albert SA, chemin du Crêt 16	25 30 25	
	Vuille J. SA, rue du Stand 174	41 42 41	
2944 Bonfol (JB)	Perrey Joseph	(066) 74 45 46	
2416 Brenets, Les (NE)	Walther SA, Champ-Nauger 2	(039) 32 16 32	
	Mécanique Pilloud & Co, Grands-Prés 4	32 11 37	
2555 Brügg (BE)	ESSA, Fabr. de Machines SA	(032) 53 36 11	
	Viette Roger, Pfeideck 4	53 14 21	
	Wenger Jean, Sonnhalde 18	53 35 15	
1630 Bulle (FR)	Décobul SA, ch. de Bouleyres 48	(029) 2 84 64	68
3294 Büren 'A. (BE)	Atem SA, Schützenweg 12	(032) 81 21 44	
1227 Carouge (GE)	Plasmeca, Michel Monney, rue des Noirettes 32	(022) 42 45 05	
2053 Cernier (NE)	Zimmerli Frères, rue des Monts 21	(038) 53 21 38	
1343 Charbonnières, Les	Fontannaz Robert, route de Mouthe	(021) 85 15 74	
2300 Chaux-de-Fonds, La (NE)	Affutal, L. Schlunegger, Numa-Droz 78a	(039) 23 39 44	
	Amky, rue Jardinière 125	23 48 56	
	Buri Maurice, rue du Nord 62b	26 72 27	
	Courbey, M. N. Piervittori & Fils, rue A.-M.-Piaget 73	23 84 04	
	De Paoli & Montanari, Tourelles 19a	23 62 22	
	Greub Jean SA, avenue Léopold-Robert 120	23 63 25	136
	Honegger & Engel, Cheminots 1	26 99 55	
	Jacot Charles-Ed., rue du Progrès 68	22 49 13	

Mécanique de précision

Precision Engineering - Feinmechanik - Mecánica de precisión

			Announce page
2300 Chaux-de-Fonds, La [NE]	Job François, Parc 9 ter	22 48 07	
	Kappeler J. & R., rue du Nord 62bis	22 47 42	
	Keller Caspar J., rue Jardinière 125	23 48 56	
	Luthy Ed. & Co, SA, bld des Eplatures 37.	23 20 62	
	Maire Georges, rue Gibraltar 8.	23 30 29	
	Morf G., rue du Grenier 24.	26 86 35	
	Prior Gilbert, rue de l'Est 25	23 11 93	
	Sadamel, rue Jardinière 150	22 31 62	
	Schneider H. & W., rue du Doubs 19	22 23 12	
	Stettler Otto, rue du Doubs 124	22 36 87	
	Stünzi Georges, rue du Nord 62 bis	22 38 13	
	Tissot André, rue Numa-Droz 118	22 54 49	
	Tschumy & Barben, rue du Nord 62 b	23 17 90	
	Vuilliomonet & Fils, Doubs 147.	22 53 14	
	Weber & Co, Moulex, rue de la Paix 61	22 51 38	77
	Zeltner Fernand-A., rue du Doubs 69	23 63 02	
	6830 Chiasso (TI)	Repo SA, v. Pasteur 6. (091)	4 46 25
2013 Colombier (NE)	Kohnké André, avenue de la Gare 6a. (038)	41 24 00	
1349 Concise (VD)	Evard Jean-Pierre (024)	73 14 33	
2035 Corcelles (NE)	Billeter SA, Courtils 1 (038)	31 27 27	6
	Hamel SA, Grand-Rue 9.	31 16 16	
	Hoffmann F., succ. de O. Markwalder	31 13 05	
	Krähenbühl & Zanetta, Bulza, Grand-Rue 45a	31 68 66	
2036 Cormondrèche (NE)	Leu Hans-Ulrich, Beauregard 28 (038)	31 31 20	
2612 Cormoret (JB)	Schmid Machines (039)	44 11 81	
2016 Cortaillod (NE)	Cattin E., rue du Temple 10 (038)	41 18 44	
	Joray Francis	42 11 57	
2905 Courtedoux	Rérat Chs & Martin, Recomatic, atelier méca- nique, automation. (066)	66 30 65	
2608 Courtelary (JB)	Monwitt, F. Monbaron (039)	44 12 09	
2800 Delémont	Mondor SA, Rossemaison 94 (066)	22 23 04	
2056 Dombresson (NE)	Châtelain & Blanchard (038)	53 27 49	
	Nussbaum Raymond	53 20 21	
3293 Dotzigen (BE)	Knuchel W., Schulhausstr. 244. (032)	81 14 96	
1266 Duillier (VD)	Robert Frères & C ^e , en Marais (022)	61 16 48	
4657 Dulliken (SO)	Urben O., Industriestrasse (062)	35 38 46	
2114 Fleurier (NE)	Bourquin Vital, rue Guilleri (038)	61 10 04	
2052 Fontainemelon (NE)	Kocherhans Charles, Pierre Kocherhans succ.	(038) 53 34 34	
2602 Frinvillier (JB)	Urwyler W. (032)	58 14 22	
1200 Genève	Casma, C.-A. Schärer, 12, chemin Mureille (1211 Le Lignon) (022)	44 24 59	
	Favre Emile, rue des Maraichers 10	25 77 53	
	Glauser Jean-Ed., rue du Grand-Pré 55	33 10 81	
	Grobéty & Reidenbach, rue du Môle 38bis	32 71 80	
	Jonneret SA, chemin de la Gravière	42 61 30	
	Novelcoupe, Abel Taillefert, r. des Noirettes 32	42 21 84	
	Racine Henri & Fils, rue Ancienne 27, Carouge	43 60 35	
	Stettler Jean, rue Voltaire 7	33 78 44	
	Vaurillon Tony SA, rue de la Coulouvrenière 19	29 76 55	72
2206 Geneveys-sur- Coffrane, Les (NE)	Esco SA (038)	57 12 12	
2714 Les Genevez (JB)	Crevoisier René (032)	91 92 85	
2023 Gorgier (NE)	Gardon & C ^e (038)	55 11 73	
1422 Grandson (VD)	Mermod Auguste, D. Mermod succ., Jura 19 (024)	24 35 16	
2540 Granges (SO)	Ebauches Desa AG (065)	8 55 70	
	Imoberdorf & Co, Bachtelenstr. 29	8 56 70	
	Isch H.-R., Fichtenweg 1.	8 77 96	
	Tanner Frères, Wymattstrasse 51	8 62 50	
	Technica SA, Schmelzstrasse 32	51 31 11	
	von Burg Heinz, Gespermoosstrasse 23	8 08 33	
2525 Landeron, Le (NE)	Garzoni Silvano, rue Saint-Maurice 14 (038)	51 31 75	
	Pozzo Frères, Les Côtes 2	51 33 09	
	Ravasio Gianfranco, rue Saint-Maurice 12	51 12 39	
1000 Lausanne (VD)	Golay-Buchel & Co, Malley (021)	24 85 71	66
2400 Locle, Le (NE)	Cary, Concorde 31 (039)	31 27 77	100
	Montandon J.-M., rue de la Jaluse 1	31 12 33	
4573 Lohn (SO)	Strausak AG (065)	47 12 12	135
2543 Longeau (BE)	Oberli & Loeb, Moosstrasse 12. (065)	8 13 33	
	Rüfli Ernest, succ. Paul Meierhofer	8 01 66	
3250 Lyss (BE)	Osterwalder SA (032)	84 26 56	
2074 Marin (NE)	Vacondio Gino (038)	33 35 91	
2554 Meinisberg (BE)	Kunz Frères (032)	87 11 58	
6850 Mendrisio (TI)	Torreggiani & Grazia, via alla Torre (091)	46 49 24	

Mécanique de précision

Précision Engineering - Feinmechanik - Mecánica de precisión

			Annnonce page
1510 Moudon (VD)	Sturzenegger H. SA, fabrique d'outillage, rue des Terreaux	(021) 95 19 53	
2740 Moutier (JB)	Affolter Emile	(032) 93 18 26	
	Ostorero Frères, Bel-Air 13	93 15 31	
	Petermann Joseph SA	93 27 33	124
2000 Neuchâtel	Denis Borel SA, rue des Saars 16	(038) 25 25 91	
	Chevillat R., succ. de Honegger H., Côte 17	25 34 76	128
	Méroz SA, Crêt-Taconnet 30	25 42 13	
	Schelling M ^{me} Jean, rue de la Dîme 66	33 14 36	
	Schütz Ernest, rue de la Maladière 52	25 38 20	134
2520 Neuveville, La (BE)	Rollier Francis, ch. des Prés-Guétins 36	(038) 51 24 05	
2560 Nidau (BE)	Kunz Jacques, Unterer Kanalweg 23	(032) 51 66 86	102
	Mécanor SA, Mittelstrasse 24	51 69 61	
	Perret & C ^{ie} , Bernstrasse 3	25 45 35	
	Wittmann E.-O., route de Soleure 37a	41 00 89	
6883 Novazzano (TI)	Precicast SA	(091) 44 40 02	
2534 Orvin (JB)	LNS SA	(032) 58 13 61	
2741 Perrefitte (JB)	Seuret Armand	(032) 93 22 59	
	Guillaume Francis	93 29 15	
2034 Peseux (NE)	Baudin Roger	(038) 31 19 57	116
	Borel Marcel	31 12 02	
	Kobel Jean-Pierre SA, chemin Gabriel	31 32 44	
	Quenot J.-P. Cité 5	31 23 86	
2542 Pieterlen (BE)	Fluri Edgar, Eschenweg 10	(032) 87 22 77	
1228 Plan-les-Ouates (GE)	Mecanex SA, chemin Plein-Vent 1	(022) 44 77 14	
8640 Rapperswil (SG)	Furrer A., Alte-Jonastrasse 50	(055) 27 17 30	
1020 Renens (VD)	Meylan & C ^{ie} SA, rue Savonnerie 4	(021) 34 26 40	
	Novatec SA, avenue Longemalle 7	34 66 43	
2722 Reussilles, Les (JB)	Feuz Daniel-Emile	(032) 97 57 17	
4310 Rheinfelden (AG)	Microtronic SA, Fröschweid 14	(061) 87 65 55	
2203 Rochefort (NE)	Béguelin Jean	(038) 45 11 17	
2553 Safnern (BE)	Schütz Erich, Hauptstrasse 82	(032) 55 24 17	
2726 Saignelégier (JB)	Oberli & Hauser SA, chemin des Royes 4	(039) 51 16 91	
2024 Saint-Aubin (NE)	Bregnard A. & Cie, Av. de Neuchâtel 9	(038) 55 11 34	
	Wermeille & Co SA	55 25 25	
2072 Saint-Blaise (NE)	Fael SA, Musinière 17	(038) 33 23 23	
	Wiedmann Louis SA, ruelle des Voûtes 1	33 10 16	
1450 Sainte-Croix (VD)	Reuge SA	(024) 6 24 24	
2610 Saint-Imier (BE)	Générale Ressorts SA, Mécanique Moll	(039) 41 27 35	
2095 Saint-Martin (NE)	Blaser Louis	(038) 53 11 39	
2024 Sauges (NE)	Schmocker Hans	(038) 55 16 51	
2545 Selzach (SO)	Wullimann Max	(065) 61 14 44	
4500 Soleure	Simonet & C ^{ie} SA	(065) 23 27 23	
2605 Sonceboz (JB)	Geiser Ernest, rue de l'Envers 23	(032) 97 12 65	
3528 Steffisburg-Station (BE)	Meyer & Burger AG	(033) 2 82 21	
2710 Tavannes (JB)	Walter Otto	(032) 91 24 20	
2720 Tramelan (JB)	Gagnebin Auguste (outils de précision)	(032) 97 41 71	
2105 Travers (NE)	Sagne Frères, rue des Moulins	(038) 63 15 20	
1214 Vernier (GE)	Baechler Jacques & Fils, ch. des Coquelicots 17	(022) 41 52 68	
1341 Vers-c.-Grosjean (VD)	Berney-Mécanique SA	(021) 85 61 29	
1255 Veyrier (GE)	Gindre A., Sur-Rang 18, Pinchat	(022) 42 35 92	
2824 Vicques (JB)	Hiltbrunner Walter, route Cantonale 95	(066) 22 25 44	
1844 Villeneuve (VD)	Chatons SA, Minirupteurs	(021) 60 16 66	
1445 Vuitebœuf (VD)	Matthey Emile & Fils	(024) 3 31 81	
5430 Wettingen (AG)	Huser Feinmechanik, Kirchstrasse 2	(056) 26 63 20	
1400 Yverdon (VD)	Lou & C ^{ie} , rue de la Plaine 19	(024) 3 97 39	
	Siap SA, rue des Pêcheurs 13 bis	2 36 51	

Mécanisation horlogère

3270 Aarberg	Rawlyer Max	(032) 82 21 71
2555 Aegerten (BE)	Egger-Automation	(032) 53 16 81
9496 Balzers (FL)	Balzers Vakuumtechnik AG	(075) 4 11 22
4000 Basel	Troxler G. & C ^{ie} , Aeschenvorstadt 48	(061) 23 00 54

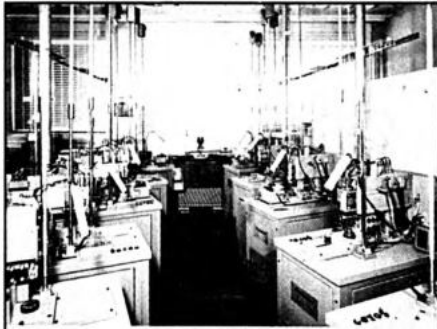

▲ Notre atelier d'empierreage automatique pour chatons.

Compresseurs SA

Successeur de Stocker & Cie

Av. Gare 11
2013 COLOMBIER / NE
Tél. (038) 41 36 16

Adresse télégraphique:
STOCKERCOL
Télex: 35 424

Machines à enfiler les pierres d'horlogerie pour l'olivage, machines automatiques à empierre et machines automatiques à chasser les goupilles.

11 Types de machines

▼ Machine circulaire Type S 500-9 à commande électronique-hydraulique.

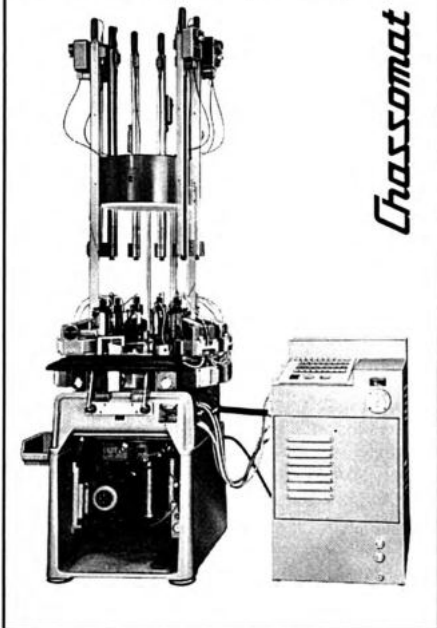

Mécanisation horlogère

			Annonce page
2741	Belprahon (JB)	Maurer René, Fabrique de machines	(032) 93 22 88/89
2022	Bevaix (NE)	Appiani Oscar, rue du Château 17	(038) 46 18 18
2500	Bienne (BE)	Achat et Vente SA, appareils électroniques, rue du Coteau 25	(032) 41 64 65
		Aeschlimann S.-J., Etablissement Jismaa, Erlenweg 15 a	25 81 08
		Corbat Numa, rue Wytttenbach 5	22 48 61
		Elga SA, chemin du Crêt 45	25 31 81
		Fédération horlogère, division technique, rue d'Argent 6	25 59 11
		Fimecor SA, rue Oppliger 19	41 43 22
		Glycine & Altus SA, rue F.-Ingold 5	41 22 13
		Hormec SA, Weyerstattstr. 4 (Nidau)	51 51 31
		Mido, G. Schaeren & Co SA, route de Boujean 9	25 34 18
		Morgenthaler P. & Co, route de Reuchenette 18	42 55 42
		Technicum cantonal biennois, r. de la Source 21	23 43 23
2416	Brenets, Les (NE)	Seitz SA, Grande-Rue 27	(039) 32 11 12
		Walther SA, Champ-Nauger 2	32 16 32
2555	Brügg (BE)	Viette Roger, Pfeideck 4	(032) 53 14 21
3294	Büren (BE)	Paul Witschi	(032) 81 17 65
2300	Chaux-de-Fonds, La (NE)	Berthoud Louis-William, Gentianes 13	(039) 23 26 48
		Erard Marcel, Prairie 22	22 62 61
		Ismeca SA, rue du Nord 176.	23 70 77
		Nerfos Sàrl, Serre 134	22 14 57
		Picard Henri & Frère SA, Serre 89	23 40 62
		Rotary, Fabrique de montres SA, Crêtets 138 .	26 84 84
		Sadamel, rue Jardinière 150	22 31 62
		Ancienne maison Sandoz Fils & Co SA, avenue Léopold-Robert 104-106	22 12 34
2013	Colombier (NE)	Compresseurs SA, succ. de Stocker & C ^{ie} , avenue de la Gare 11	(038) 41 36 16
2035	Corcelles (NE)	Chappuis SA, avenue Soguel 5	(038) 31 28 88
2608	Courtelay (JB)	Monbaron F., mécanique Monwitt	(039) 44 12 09
2800	Delémont (JB)	Vacchelli H.-G., ch. des Places 2	(066) 22 15 68
8953	Dietikon (ZH)	Kastil J., Elektro-u. Radioartikel en gros	(051) 88 85 88
4532	Feldbrunnen (SO)	Ermano Tech AG, Baselstrasse 3	(065) 2 28 29
2052	Fontainemelon (NE)	Kocherhans Charles, Pierre Kocherhans succ.	(038) 53 34 34
1200	Genève	Aprotec SA, rue des Noirettes 32 (1224)	(022) 42 26 40
		Compac, Häberlin-Maurer J., avenue Balxert, Châtelaire	44 35 50
		Marchand R. & C ^{ie} SA, rue du Stand 40	24 52 13
		Ultrasons Industriels SA, r. des Noirettes 32	42 75 20
8152	Glattbrugg (ZH)	Grieshaber H. & Co, Kanalstrasse 15.	(051) 83 54 64
2540	Grenchen (SO)	Ryf Bernhard, Solothurnstrasse 90	(065) 8 24 84
		Tanner Frères, Wytmtattstrasse 51.	8 62 50
2068	Hauterive (NE)	Voumard Machines Co, SA	(038) 25 88 41
8810	Horgen (ZH)	Oetiker Hans, Apparatefabrik, Oberdorfstr. 21	(051) 82 55 55
4950	Huttwil (BE)	Apparatefabrik AG, Langenthalstrasse	(063) 4 17 70
		Rufenacht P.-R., Hofmattstrasse	4 16 82
4513	Langendorf (SO)	Langendorf Watch Co.	(065) 2 55 91
1000	Lausanne (VD)	Golay-Buchel & Co, SA, Malley	(021) 24 55 71
		ISM, Equipements industriels de montage SA, chemin du Martinet 28	24 28 44
		Microtransfert SA, chemin de la Forêt 4	32 88 99
2543	Lengnau (BE)	Abrecht E., Eschenweg 27	(032) 7 82 78
		Astor SA.	8 12 21
2400	Le Locle (NE)	Les Fabriques d'Assortiments Réunies, rue Girardet 57	(039) 31 12 86
		Les Fabriques d'Assortiments Réunies, ser- vice 133, rue Girardet 29	31 25 01
		Bergeon & C ^{ie} , avenue du Technicum 11	31 48 32
		Zodiac SA, Bellevue 25	31 23 42
1095	Lutry (VD)	Gardy Electronique Demiéville SA, route Petite-Corniche	(021) 28 72 32
6000	Luzern	Arat AG, Grimselweg 3-5	(041) 44 79 77
1920	Martigny (VS)	Automatisation Horlogère SA, Les Epeney	(026) 2 30 77
2000	Neuchâtel	Ebauches SA, faubourg de l'Hôpital 1	(038) 25 74 01
		Laboratoire suisse de Recherches horlogères, rue A.-L. Breguet 2	24 55 66
2560	Nidau (BE)	Hormec SA, Weyerstattstrasse 4	(032) 51 51 31
		Kunz Jacques, Unterer Kanalweg 23	51 66 86
1008	Prilly (VD)	Baur Pierre, Fontax, ch. de Fontadel 33.	(021) 25 84 83
8640	Rapperswil (SG)	Furrer A., Alte-Jonastrasse 50.	(055) 27 17 30
4497	Rünenberg (BL)	Bitterlin-Electronic, Linde 56	(061) 99 21 10
2726	Saignelégier (JB)	Société de mécanique Esperus SA, Roxer SA	(039) 51 11 33
2610	Saint-Imier (JB)	Générale Ressorts SA, Mécanique Moll	(039) 41 27 35

Mécanisation horlogère

		φ	Annonce page	
1347 Sentier, Le (VD)	SA Le Coultre & C ^{ie}	(021)	85 55 41	
	Parechoc SA, Kif		85 61 41	Couv. IV
4500 Solothurn	Cipras Moulding SA, Schützenmatte.	(065)	2 49 13	
	Eglin Hans, Zuchwilerstrasse 54		2 19 77	
	Roamer Watch Co, SA, Weissensteinstr. 81		2 30 51	
2572 Sutz (BE)	Manigley Charles & C ^{ie}	(032)	57 11 51	
9053 Teufen (AR)	Zeller A. & Co, Radium-Chemie	(071)	33 19 08	88
1337 Vallorbe (VD)	Clématéite SA	(021)	87 17 83	
4437 Waldenburg (BL)	Straumann Dr. Ing. Reinhard AG	(061)	97 80 80	110
8000 Zurich	Kontron AG, Hardstrasse 235	(01)	44 56 90	
	Technochimie SA, Letzigraben 165		52 33 66	
	Weber, Sigfrid AG, Imbisbühlstrasse 128		56 23 23	

Mécanismes

Mechanisms - Mechanismen - Mecanismos

MÉCANISMES DE CHRONOGRAPHES ET RATRAPANTES

Mechanisms of Chronograph-Watches and Split Second Timers
Einfache und doppelte Chronographen-Uhren-Mechanismen
Mecanismos de cronógrafo y de dobles segunderos

1348 Brassus, Le (VD)	Aubert James SA	(021)	85 55 24	86
1345 Lieu, Le (VD)	Dubois & Dépraz SA	(021)	85 15 51	98

MÉCANISMES DE MONTRES-CALENDRIERS

Calendar Watch Mechanisms - Kalenderuhr-Mechanismen
Mecanismos de relojes calendarios

1348 Brassus, Le (VD)	Aubert James SA	(021)	85 55 24	86
1345 Lieu, Le (VD)	Dubois & Dépraz SA	(021)	85 15 51	98

MÉCANISMES DE REMONTOIRS

Winding-up Mechanisms - Aufzug-Bestandteile - Mecanismos de dar cuerda

2738 Court (JB)	Girod Henri SA	(032)	92 92 51	
	Marchand Francis, Fabrique Ultra		92 90 09	
2735 Malleray (JB)	Fritschi Frères SA	(032)	92 17 34	

Mèches américaines

Twist-Drills - Spiral-Bohrer - Brocas americanas

2500 Bienne (BE)	Wyss René, Bözingenstr. 146 (à centrer)	(032)	41 59 12	118
2014 Bôle (NE)	Thiébaud Yves, rue du Lac 11 (mèches américaines étagées d'après dessin)	(038)	41 23 00	
1200 Genève	Eskenazi Outillage SA, rue Joseph-Girard 24, Carouge	(022)	42 25 25	
2000 Neuchâtel	Helico, J. Du Bois & C ^{ie}	(038)	25 22 25	

Médailleurs

2000 Neuchâtel	Paul Kramer SA, Neuchâtel, Maillefer 15	(038)	25 05 22	88
----------------	---	-------	----------	----

Métaux

Metals - Metalle - Metales

MÉTAUX EN TOUS GENRES

Metals of all Kinds - Metalle aller Art - Metales de toda clase

2300 Chaux-de-Fonds, La (NE)	Ancienne maison Sandoz Fils & Co SA, avenue Léopold-Robert 104-106	(039)	22 12 34	32
1200 Genève	Kimmerlé, Arthaud & C ^{ie} , rue de Lausanne 47	(022)	32 52 04	
	Miche Alb. & C ^{ie} , rue Gutenberg 3		33 71 55	
2520 Neuveville, La (BE)	Matthey SA	(038)	51 35 35	
4133 Pratteln (BL)	Wyss & C ^{ie} , Güterstrasse 41	(061)	81 53 73	
2557 Studen (BE)	Meyer Sintermetall, Worbenstrasse 20	(032)	53 11 11	
4437 Waldenburg (BL)	Straumann Dr. Ing. Reinhard AG	(061)	97 80 80	110

Métaux

Metals - Metalle - Metales

∅ Annonce
page

MÉTAUX DURS

Hard Metals - Hartmetalle - Metales duros

2500 Bienne (BE)	Exacta SA, rue du Stand 71 d	(032) 42 33 51	
	Notz & Co SA, Carboloy, Brügg, Industrie- Bernstrasse 24	25 11 25	
2426 Brenets, Les (NE)	Les Pâquerettes SA, Paqsa (sciage, tournage, lapidage)	(039) 32 13 14	
1260 Nyon (VD)	Wolfram & Molybdène SA	(022) 61 31 01	
8957 Spreitenbach (AG)	Sandvik (Suisse) SA, Im Härdli 441	(056) 70 11 00	
8000 Zurich	Meier Walter, Mühlebachstrasse 11	(01) 34 54 00	

MÉTAUX NON FERREUX

Non-ferrous Metals - Nicht-Eisenmetalle - Metales no féreos

4143 Dornach (SO)	Metallwerke AG	(061) 76 26 26	
2520 Neucheville, La (JB)	Matthey SA	(038) 51 35 35	
3600 Thounne (BE)	Selve & C*, Usines, Scheibenstrasse	(033) 21 77 44	

Métaux précieux

Precious Metals - Edelmetalle - Metales preciosos

ACHETEURS, VENDEURS

Purchasers, Sellers - Einkäufer, Verkäufer - Vendedores y compradores

4051 Basel	Cendres & Métaux SA, Barfüsserplatz 20.	(061) 24 35 65	
3011 Berne	Cendres & Métaux SA, Speichergasse 5	(031) 22 33 42	
2500 Bienne (BE)	Cendres & Métaux SA, route de Boujean 122	(032) 41 51 51	
	Jeanmaire H. SA, ch. de la Paix 17.	25 44 22	
	Rebetez Gaston, chemin du Blé 11	41 33 29	
2300 Chaux-de-Fonds, La (NE)	Hochreitiner & Robert SA, rue de la Serre 40 Métaux Précieux SA, c/o Société de Banque Suisse, avenue Léopold-Robert 10	(039) 23 10 74 21 11 75	10
	Société d'Apprêtage d'Or SA, rue de la Loge 5a Union de Banques Suisses, avenue Léopold- Robert 50	22 10 23 23 67 55	
	Usine Genevoise de Dégrossissage d'Or, avenue Léopold-Robert 114	23 10 47	
1200 Genève	Hochreitiner & Robert SA, rue Berthelmer 1	(022) 32 34 91	10
	Manufacture d'Or et de Platine SA, rue de la Coulouvrenière 19	25 23 70	
	Métaux Précieux SA, boulevard du Théâtre 7 (succursale)	21 63 77	
	Platinor SA, rue de la Coulouvrenière 19	24 03 58	
	Usine Genevoise de Dégrossissage d'Or, place des Volontaires 4	21 23 66	92
8700 Küsnacht (ZH)	Scheidegger Ruedi, Freihofstrasse 8	(051) 90 68 06	

ACHETEURS, VENDEURS

Purchasers, Sellers - Einkäufer, Verkäufer - Vendedores y compradores

2400 Locle, Le (NE)	Métaux Précieux SA, c/o Société de Banque Suisse	(039) 31 22 43	
2000 Neuchâtel 9	Métaux Précieux SA, avenue du Vignoble 2	(038) 25 72 31	
2610 Saint-Imier (JB)	Banque Populaire Suisse	(039) 41 44 44	
8000 Zurich	Cendres & Métaux SA, Rennweg 57	(01) 23 08 50	
	Lütolf A., Im Böden 50	57 21 35	
	Hochreitiner & Robert SA, Schwanengasse 6	27 97 33	10
8001 Zurich	Métaux Précieux SA (succursale), Löwen- strasse 17	25 87 37	

Métaux spéciaux

Special metals - Spezial-Metalle - Metales especiales

4500 Solothurn	Glucydur SA, Gibelinstrasse 13	(065) 23 28 21	
2557 Studen (BE)	Meyer Sintermetall, Worbenstrasse 20 (métal lourd pour masses oscillantes, densité 18)	(032) 53 11 11	

Meubles et fournitures d'atelier et de bureau

		φ	Annonce page
2500 Bienne (BE)	Fimecor SA, rue Oppliger 19	(032) 41 43 22	
2543 Lengnau (BE)	Schlup G.-E. & Co	(065) 8 11 78	
2400 Locle, Le (NE)	Bergeon & C ^{ie} , avenue du Technicum 11	(039) 31 48 32	26
2000 Neuchâtel	Lutz-Berger SA, rue des Beaux-Arts 17 (timbres caoutchouc)	(038) 25 16 45	
2034 Peseux (NE)	SAFAL, Crosa Mario, rue de la Chapelle 26 (fabrique de chaises, tabourets et tables pour ateliers et réfectoires, châssis métalliques)	(038) 31 13 72	

Meules

Grinding-Wheels - Schleifsteine - Muelas

MEULES EN TOUS GENRES

Grinding-Wheels of all kinds - Schleifscheiben aller Art - Muelas de toda clase

2500 Bienne (BE)	Sarubin SA, rue des Diamants 11	(032) 22 50 81	
2400 Locle, Le (NE)	Bergeon & Co	(039) 31 48 32	26
2735 Malleray (JB)	Houmard Harold	(032) 92 15 88	
1260 Nyon (VD)	Wolfram & Molybdène SA	(022) 61 31 01	
4500 Soleure	Bläsi AG, Dammstrasse 21 (à tronçonner)	(065) 2 30 34	
8400 Winterthur (ZH)	Fabrique Suisse de Meules Abrasives SA, Ob. Deutweg 4	(052) 28 29 21	
	Gürtler & Co, Münzgasse 3	22 68 14	
	Ketterer & Co, Tellstrasse 16	23 96 26	72
	Schweizerische Schmirgelscheibenfabrik AG	28 29 21	
	Ziegler & C ^{ie} SA, Industriestrasse 12 (Borazon)	29 26 21	

MEULES DIAMANTÉES

Diamond Grinding-Wheels - Diamant-Schleifscheiben - Muelas de diamante

2500 Bienne (BE)	Diamétal SA, route de Soleure 136	(032) 41 39 71	
2014 Bôle (NE)	Juillerat Henri (disques à trancher), Chanet 9	(038) 41 35 56	
3186 Düdingen (FR)	Demant SA	(037) 43 18 45	
2300 Chaux-de-Fonds, La (NE)	Sandoz Marc, Stavay-Mollondin 25	(039) 23 15 02	
2400 Locle, Le (NE)	Dixi SA, Usine N° 4, rue de la Côte 35	(039) 31 45 21	120
2542 Pieterlen (BE)	Vogel, Les Fils d'Ant. SA	(032) 87 11 44	
1008 Prilly (VD)	Baur Pierre, Fontax, ch. de Fontadel 33	(021) 25 84 83	36
8400 Winterthur (ZH)	Gürtler & Co, Münzgasse 3	(052) 22 68 14	
	Ketterer & Co, Tellstrasse 16	23 96 26	72
	Ziegler & C ^{ie} SA, Industriestrasse 12	29 26 21	
8000 Zurich	Weber Henri, Inh. Rud. H. Weber & Co, Tal- strasse 58	(01) 25 66 18	

Micromètres

Micrometers - Mikrometer - Micrómetros

2500 Bienne (BE)	Wyss René, route de Boujean 146	(032) 41 59 12	118
2125 Brévine, La (NE)	Gentil R. & Co	(039) 35 11 04	
2300 Chaux-de-Fonds, La (NE)	Ancienne maison Sandoz Fils & Co SA, avenue Léopold-Robert 104-106	(039) 22 12 34	32
	Witschi F. Fils SA, rue de la Croix-Fédérale 8	23 12 77	96
1200 Genève	Marchand R. & C ^{ie} SA, rue du Stand 40 (électro- pneumatique automatique Etamic)	(022) 24 52 13	
4513 Langendorf (SO)	Falke SA	(065) 22 20 48	
1000 Lausanne (VD)	Golay-Buchel & Co SA, Malley	(021) 31 48 32	66
2400 Locle, Le (NE)	Bergeon & Co	(039) 31 48 32	26
2560 Nidau (BE)	Kunz Jacques, Unterer Kanalweg 23	(032) 51 66 86	102
1020 Renens (VD)	Tesa SA, rue du Bugnon 38	(021) 24 97 63	
2710 Tavannes (JB)	Tavannes Machines Co SA	(032) 91 36 41	

Micromoteurs "Pas à pas" monophasés

Micromotor - Mikromotoren - Micromotor

2300 Chaux-de-Fonds, La (NE)	Portescap, rue Numa-Droz 165	(039) 21 11 41	152
------------------------------	--	----------------	-----

Micro-indicateurs optiques

Optical micro-indicators - Optische Vergleichsmesser

Micro-indicadores ópticos

8000 Zurich	Borsari & Meier AG, Seefeldstrasse 62	(01) 32 05 97	
-------------	---	---------------	--

Microscopes d'ateliers

Measuring microscopes for Workshops

Werkstatt-Messmikroskope - Microscopios de taller

∅ Annonce
page

2500 Bienne (BE)	Aubert Marcel SA, chemin des Landes 12 (032) 25 51 31	20
	Hauser Henri SA, rue de l'Eau 42	42 49 22
	Isoma AG, Finkenweg 7	25 27 25
	Wyss René, route de Boujean 146	41 59 12
2300 Chaux-de-Fonds, La (NE)	Inca SA Plastic, place du Tricentenaire 1 (039) 26 72 72	22
	Witschi F. Fils SA, rue de la Croix-Fédérale 8	23 12 77
2540 Grenchen (SO)	Ryf Bernhard, Solothurnstrasse 90 (065) 8 24 84	
2400 Locle, Le (NE)	Bergeon & C ^{ie} (039) 31 48 32	26
2710 Tavannes (JB)	Leja, Lehnher & Jeanneret, rue du Milieu 16 (032) 91 25 75	

MICROSCOPE BINOCULAIRE

Binocular microscope - Binokular-Mikroskop - Microscopio binocular

2540 Grenchen (SO)	Ryf Bernhard, Solothurnstrasse 90. (065) 8 24 84	
--------------------	--	--

MICROSCOPES POUR LE CONTROLE DE FILETAGES

Thread Measuring Microscopes - Gewinde-Messmikroskope

Microscopios para la verificación de los aterrajados

2500 Bienne (BE)	Aubert Marcel SA, chemin des Landes 12 (032) 25 51 31	20
1200 Genève	Société Genevoise d'Instruments de Physique, rue des Vieux-Grenadiers 8 (022) 25 03 16	

MICROSCOPES DE MESURE DE PROFILS

Profile Measuring Microscopes - Profil-Messmikroskope

Microscopios para medir los perfiles

2500 Bienne (BE)	Aubert Marcel SA, chemin des Landes 12 (032) 25 51 31	20
1200 Genève	Société Genevoise d'Instruments de Physique, rue des Vieux-Grenadiers 8 (022) 25 03 16	
2540 Grenchen (SO)	Ryf Bernard, Solothurnstrasse 90 (065) 8 24 84	

MICROSCOPES DE RECHERCHES

2540 Grenchen (SO)	Ryf Bernhard, Solothurnstrasse 90. (065) 8 24 84	
--------------------	--	--

Molettes

2542 Pieterlen (BE)	Vogel, les Fils d'Antoine SA (032) 87 11 44	
---------------------	---	--

Montage étanche

Fitting of waterproof parts - Abdichten

Montaje de piezas impermeables

2300 Chaux-de-Fonds, La (NE)	Emo SA, rue du 1 ^{er} -Août 41 (039) 23 40 07	
	Solinix SA, rue des Tilleuls 2	23 85 85
1200 Genève	Vaurillon Tony SA, rue de la Coulouvrenière 19 (022) 29 76 55	72

Moteurs

Motors - Motoren - Motores

Moteurs électriques - Electric Motors - Elektrische Motoren - Motores eléctricos

2500 Bienne (BE)	Electro Müller SA, rue du Milieu 22 (032) 42 13 93	
	Müller Machines SA, rue de Morat 61-63	22 27 04
2741 Eschert (JB)	Fabrique de Moteurs Electriques SA, anc. Willy Flückiger SA (032) 93 12 08	120
2000 Lausanne (VD)	Golay-Buchel & Co SA, Malley (1/4 à 1/2 HP) (021) 24 85 71	66
2605 Sonceboz (JB)	Société Industrielle de Sonceboz SA (D. C.) (032) 97 15 51	
2720 Tramelan (JB)	Ergas Sàrl, E. & G. Vuilleumier (032) 97 43 33	

Moteurs synchrones

Synchronous Motor - Synchronmotor - Motor sincrónico

2300 Chaux-de-Fonds, La (NE)	Portescap SA, rue Numa-Droz 165 (pas à pas) (039) 21 11 41	152
2400 Locle, Le (NE)	Dixi SA, Usine N° 1, rue de la Côte 35 (039) 31 45 21	120
2605 Sonceboz (JB)	Société Industrielle Sonceboz SA (032) 97 15 51	

Sous la loupe du spécialiste

Les petits outils et les mèches hélicoïdales en métal dur
Universo répondent à toutes les exigences

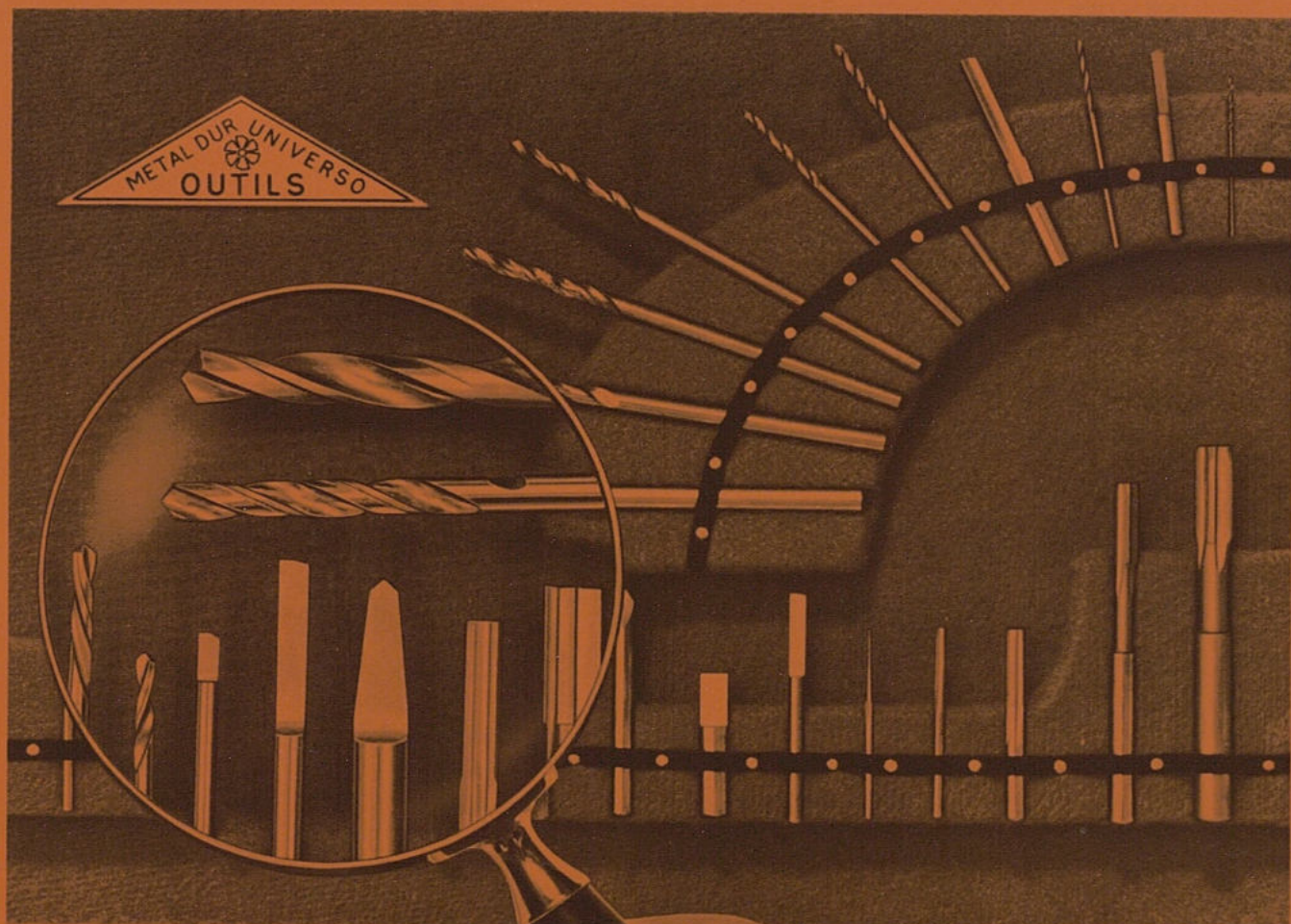

MD11

Livraison du stock de mèches hélicoïdales et forets hélicoïdaux à manche renforcé, coupe à droite et à gauche, en métal dur monobloc. Mèches spéciales pour circuits imprimés.

Exécutions spéciales d'après croquis, dessin ou échantillon.

Universo S.A.
Département Métal Dur

Rue de la Tuilerie 42
2300 La Chaux-de-Fonds
Suisse

**La plus grande production
d'aiguilles du monde**



**The world's largest production of watch-hands
Die grösste Zeiger-Produktion der Welt**

UNIVERSO

**Fabriques
d'aiguilles de montres
et de compteurs**

2300 La Chaux-de-Fonds (Suisse)

Moulages en matières plastiques

Moulding in plastics materials - Giessen in Kunstharzen
Moldeado plásticos de materias

Announce
page

2500 Bienne (BE) Métallique SA, rue de l'Hôpital 20 (032) 22 03 22

Nickel

Nickel - Nickel - Niquel

3000 Berne Metallverband, Kollerweg 32 (031) 44 32 51

Optique (fabricants et grossistes)

Optics, manufacturers and wholesalers

Optik, Fabrikanten und Grossisten - Optica (fabricantes y mayoristas)

5000 Aarau (AG) Kern & Co AG (Ablesmikroskope zum Einbau
in Werkzeugmaschinen und Instrumente) . (064) 25 11 11
4000 Bâle Troxler & C^{ie}, Aeschenvorstadt 48 (061) 23 00 54
3000 Berne Büchi Optik AG, Marktgasse 53 (031) 22 21 81
2500 Bienne (BE) Aubert Marcel SA, Heideweg 12 (032) 25 51 31 20
Hauser Henri SA, rue de l'Eau 42 42 49 22
2300 Chaux-de-Fonds, Berg & Co, rue de Bellevue 32 (039) 22 23 23
La (NE) Gagnebin & Co, place Neuve 6 (détaillant) . 22 15 05
Novoptic SA, avenue Léopold-Robert 51 . . . 23 39 55
Sandoz Cl. & C^{ie}, pl. de la Gare (instruments) 23 37 55
von Gunten, av. Léopold-Rob. 21 (instruments) 26 83 03
1200 Genève Yvar SA, route des Acacias 47 (022) 42 22 30
9435 Heerbrugg (SG) Wild Heerbrugg AG, geodätische Instrumente (071) 70 31 31
8810 Horgen (ZH) Flubacher & Co, Postfach (01) 725 16 57

Or et apprêts bijouterie

Gold Dressing Jewel - Goldaufbereitung Jewel - Oro apresto joya

2300 Chaux-de-Fonds, Usine Genevoise de Dégrossissage d'Or,
La (NE) avenue Léopold-Robert 114 (039) 23 10 47 92
1200 Genève Usine Genevoise de Dégrossissage d'Or,
place des Volontaires 4 (022) 21 23 66 92

Oscillateurs à diapason

Tuning-fork Oscillator - Stimmgabel-Oscillatoren - Diapasón oscilador

4437 Waldenburg (BL) Straumann Dr. Ing. Reinhard AG (061) 97 80 80 110

Outils

Tools - Werkzeuge - Herramientas

OUTILS A RIVER

Riveting Tools - Niet-Werkzeuge - Herramientas para remachar

2300 Chaux-de-Fonds, Picard Henri & Frère SA, rue de la Serre 89
La (NE) (à main pour électronique) (039) 23 40 62
Witschi F. Fils SA, rue de la Croix-Fédérale 8 23 12 77/78/79 96
1000 Lausanne (VD) Golay-Buchel & Co SA, Malley (021) 24 85 71 66
2400 Locle, Le (NE) Bergeon & C^{ie}, avenue du Technicum 11 . . . (039) 31 48 32 26

OUTILS DIAMANTÉS

Diamond Tools - Diamant Werkzeuge - Herramientas de diamante

2022 Bevaix (NE) Champod-Bettex SA, rue de Neuchâtel 11 . . (038) 46 11 93
Leder Roland & C^{ie}, chemin du Tilleul 2 . . .
2500 Bienne (BE) Diamétal SA, route de Soleure 136 (032) 41 39 71
Stamarit SA, Johann-Renferstrasse 10 41 17 92
Wirz Edouard, rue E.-Schüler 31 42 34 68
1348 Brassus, Le (VD) Pignet Frères & C^{ie} SA (021) 85 56 09 114
6911 Carabietta (TI) Hubschmid Walter & Figlio (091) 60 11 67

OUTILLAGE DIVERS POUR LE RHABILLAGE

Equipment divers for repairing - Diverse Ausrüstung für Uhrenreparaturen
Utillaje para compostura

2416 Brenets, Les (NE) Seitz SA (039) 32 11 12



VELIS Watch S.A.
102, quai du Bas
Tél. (032) 23 16 56
Case postale 116
2501 Bienne (Suisse)

LANGEL Watch Co S.A.
102, quai du Bas
Tél. (032) 22 25 26
Case postale 577
2501 Bienne (Suisse)

Adresse télégraphique: VELISWATCH Bienne

ROTARY

FABRIQUE DE MONTRES
ROTARY S.A.

Montres ancre de qualité

2300 LA CHAUX-DE-FONDS
(Switzerland)
Tél. (039) 25 11 31
Télex 35 257 (ROTRY)



Prochain volume

DAVOINE-L'EUROPE HORLOGÈRE:

janvier 1976

Envoyez vos modifications à temps à l'éditeur

PUBLIPRESS SA Tél. (032) 25 33 25
CH - 2503 BIENNE Télex 34 468 press ch

Depuis 1865

GUINAND

COMPTEURS SIMPLES ET RATTRAPANTES
CHRONOGRAPHES SOIGNÉS

GUINAND WATCH Co S.A.

2416 LES BRENETS (Suisse)
Tél. 039 / 32 10 12

FLORA[®]
PAUL JOBIN[®]

FLORA Watch Co. S.A. / Les Fils de PAUL JOBIN

BIENNE + PORRENTROY (SWITZERLAND)

Maison fondée en 1848

Fabrique de montres ancre de précision,
dernières nouveautés, catalogue à disposition,
très riche collection à des prix compétitifs

Bureaux commerciaux à
2501 Bienne, rue Centrale 42 ☎ (032) 22 86 81
Immeuble Crédit Suisse

Agences encore libres pour certains pays.

Nobellux

WATCH Co S.A.

Seyon 4/3 Tél. (038) 24 16 41/42
Neuchâtel

Fabricants/exportateurs de mouve-
ments et montres ancre tous genres,
automatiques et chronographes,
pour tous pays.

Manufacturers and exporters to all
countries of lever movements and
watches of all kinds, self-winding
watches, chronographs.

Outils

Tools - Werkzeuge - Herramientas

OUTILS DIAMANTÉS

Diamond-Tools - Diamant-Werkzeuge - Herramientas de diamante		φ	Annonce page
3186 Düdingen (FR)	Demant SA	(037) 43 18 45	
1200 Genève	Eskenazi SA, rue Joseph-Girard 24, Carouge	(022) 42 25 25	
2525 Landeron, Le (Ne)	Ochsner Ch., Les Flamands 2	(038) 51 27 46	
2400 Locle, Le (NE)	Dixi SA, Usine 4, avenue du Technicum 37.	(039) 31 45 21	120
	Orth & C ^{ie} , Crêt-Vaillant 17	31 63 33	
6616 Losone (TI)	Diamond SA	(093) 35 36 81	
1723 Marly (FR)	Kundt Herbert, chemin de la Forêt	(037) 46 11 35	
	Kundt Manfred, route des Préalpes 5.	46 17 40	
1510 Moudon (VD)	Tousdiamants SA	(021) 9 55 28	
2562 Port (BE)	Meyer Anton & Co, AG, Helmstrasse 1	(032) 51 58 11	
1008 Prilly (VD)	Baur Pierre, Fontax, ch. de Fontadel 33.	(021) 25 84 83	36
9428 Walzenhausen (AR)	Weiss AG, Postplatz	(071) 44 16 68	

OUTILS EN MÉTAL DUR

Hard Metal Tools - Hartmetall-Werkzeuge - Herramientas de metal duro

5000 Aarau (AG)	Rotodur AG, Entfeldstrasse 45.	(064) 24 43 12	
2500 Bienne (BE)	Diametal SA, route de Soleure 136.	(032) 41 39 71	
	Notz & Co SA, Industrie-Bernstrasse 24	25 11 25	
	Stamarit SA, Johann-Renferstr. 10	41 17 92	
	Theilkäs Frères, Kutterweg 5.	25 60 70	
	Wyss René, route de Boujean 146	41 59 12	118
2300 Chaux-de-Fonds, La (NE)	Brandt André, Tilleuls 2	(039) 22 68 05	
	Robert Henri, rue de la Paix 107	23 22 33	128
	Universo SA, rue de la Tuilerie 42	23 72 03	148/149
2738 Court (JB)	Frei André	(032) 92 91 89	
	Kohler Robert	92 92 60	
	Neukomm SA, rue des Gorges	92 91 10	
2800 Delémont (JB)	Durtal SA, route de Porrentruy 74	(066) 22 39 44	
3186 Düdingen (FR)	Demant SA	(037) 43 18 45	
1200 Genève	Eskenazi SA, rue Joseph-Girard 24, Carouge	(022) 42 25 25	
2540 Grenchen (SO)	Schenker G., Rebgasse 18	(065) 8 61 85	
2400 Locle, Le (NE)	Dixi SA, Usine N° 4, rue de la Côte 35	(039) 31 45 21	120
	Mercier Michel, rue de France 15.	31 38 67	
	Tissot Ch ^{ie} & Fils SA	31 36 34	72
2740 Moutier (JB)	Dunner Walter SA, chemin du Tunnel 8	(032) 93 11 52	
1260 Nyon (VD)	Wolfram & Molybdène SA	(022) 61 31 01	
2542 Pieterlen (BE)	Vogel SA, Les Fils d'Antoine	(032) 87 11 44	
2610 Saint-Imier (JB)	Capt Alfred, rue de la Société 1	(039) 41 25 89	
8957 Spreitenbach (AG)	Sandvik (Suisse) AG, Im Hårdli	(056) 70 11 00	
8610 Uster (ZH)	Ifanger Eduard, Forchstrasse 4	(01) 87 42 11	
2613 Villeret (JB)	Luder Maurice	(039) 41 42 63	
8400 Winterthur (ZH)	Ziegler & Co, Industriestrasse 12 (pour rectifier les meules)	(052) 29 26 21	

OUTILS POUR LA MISE D'ÉQUILIBRE DES BALANCIERS

Balance-Wheel Poising Tools - Unruh-Waagen

Herramientas para equilibrar volantes

2125 Brévine La (NE)	Gentil R. & Co	(039) 35 11 04	
2400 Locle, Le (NE)	Bergeon & C ^{ie} , avenue du Technicum 11	(039) 31 48 32	26

OUTILS POUR POSER ET ENLEVER LES BRACELETS MÉTALLIQUES

2400 Locle, Le (NE)	Bergeon & C ^{ie} , avenue du Technicum 11	(039) 31 48 32	26
2520 Neuveville, La (BE)	Capsa, Piquerez Camille SA (les barrettes à ressort)	(038) 51 32 32	90

Oxydation anodique de métaux

Anodic Metal-Oxidation - Anodische Oxydation von Metallen

Oxidación anódica de los metales

2500 Bienne (BE)	Aloxyd SA, route de Boujean 31	(032) 2 74 81	
2905 Courtedoux (JB)	Montavon Denis SA, Haut-du-Village 13	(066) 66 23 48	
6850 Mendrisio (TI)	Alcolor SA, via G. Bernasconi	(091) 46 13 07	
2003 Neuchâtel	Coloral SA, avenue de Beauregard 24	(038) 25 27 77	

Pailions

Foils - Plättchen - Pallones

1200 Genève	Beyeler & Cie SA, rue des Deux-Ponts 2-4	(022) 24 62 40	151
-------------	--	----------------	-----

Pantographe

Pantograph - Pantograph - Pantógrafo

2500 Bienne (BE)	Güdel R. SA, rue du Contrôle 12	(032) 22 12 12	132
------------------	---	----------------	-----

Pailions

or, argent

Foils

gold, silver

Pallones

oro, plata

Foglia

oro, argento



**Beyeler & C^{ie}
S.A.**

Rue des Deux-Ponts 2-4
Tél. (022) 29 30 33
GENÈVE
Suisse

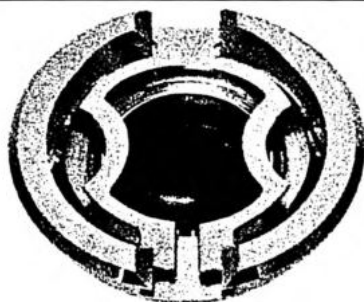

Vive la différence!

Si tous les pare-chocs se valaient, ils seraient tous pareils

Nous ne pensons pas que tous les pare-chocs se valent.

Voilà pourquoi nous avons voulu un système de guidage à double cône, un ressort préarmé en forme de lyre et les meilleures pierres du monde.

Et voilà pourquoi nous avons décidé de réserver le pare-chocs Incabloc® aux montres ancre. Exclusivement.

Incabloc®
Vive la différence!

Le nom Incabloc® (marque déposée) désigne exclusivement le pare-chocs créé et fabriqué par Portescap, La Chaux-de-Fonds, Suisse.

Portescap, La Chaux-de-Fonds, Suisse
Portescap-France, Besançon



Papier technique

Technical paper - Technisches Papier - Papel técnico

			∅	Annonce page
3000 Berne	Aerni-Leuch Ed., Zieglerstrasse 34	(031) 45 49 47		

Pare-chocs

Shock-absorber - Stossfänger - Amortiguadores

2416 Brenets, Les (NE)	Seitz SA (Pierres Holding SA)	(039) 32 11 12		
1343 Charbonnières, Les (VD)	Rochat & Dépraz SA (Pierres Holding SA)	(021) 85 11 26		
2300 Chaux-de-Fonds, La (NE)	Portescap, rue Numa-Droz 165.	(039) 21 11 41		152
	Epsilon, Antichoc 102, rue de l'Emancipation 38	22 53 22		32
4513 Langendorf (SO)	Antichoc SA, Schulhausstrasse 2	(065) 22 97 20		
2520 Neuveville, La (BE)	Erismann-Schinz SA, Shock-Resist Monorex	(038) 51 37 37		
1347 Sentier, Le (VD)	Parechoc SA, Kif	(021) 85 61 41		Couv. IV

France - Frankreich - Francia

25004 Besançon Cedex	Epsilon, Antichoc 102, rue Lavoisier	80 60 55		32
	Portescap-France, B. P. 1235			

Pâte diamantée

2500 Bienne (BE)	Diamétal SA, route de Soleure 136.	(032) 41 39 71		
1008 Prilly (VD)	Baur Pierre, Fontax, ch. de Fontadel 33.	(021) 25 84 83		36
8401 Winterthur (ZH)	Ketterer & Co, Tellstrasse 16	(052) 23 96 26		72

Perles fines

Genuine Pearls - Echte Perlen - Perlas auténticas

1000 Lausanne (VD)	Golay-Buchel & Co SA, Malley	(021) 24 85 71		66
8000 Zurich	David & Sohn AG, Beethovenstrasse 9.	(01) 36 05 30		
	Neresheimer B. AG, Talacker 42.	25 40 50		

Perles de culture

Cultured Pearls - Japanische Perlen - Perlas cultivadas

2500 Bienne (BE)	Augustin H., rue de Neuchâtel 104	(032) 22 37 04		
	Sakura SA, rue d'Argent 9	23 19 91		
6830 Chiasso (TI)	Bahir SA, via Livio	(091) 4 01 48		
1053 Cugy (VD)	Windler SA	(021) 21 02 11		
1200 Genève	Aebi E.-W., rue Céard 1	(022) 25 44 86		
	Day-Mabaso SA, rue d'Italie 11	25 53 72		
	Disperla SA, bld des Philosophes 15	26 26 62		
	Furrer J.-A., rue Hoffmann 1	34 22 11		
	Goldia Sàrl, carrefour de Rive 2	31 69 03		
	Pearlstone SA, rue du Mont-Blanc 4			
	Pearlsydiam SA, rue du Rhône 21	28 01 55		
	Samoural SA, rue du Marché 8	25 82 36		
	Solomoniks G., route des Jeunes 2	34 21 11		
	Yamato Pearls, Claude Ditisheim & Jean Joire rue de la Madeleine 8.	25 45 97		
1000 Lausanne (VD)	Golay-Buchel & Co SA, Malley	(021) 24 85 71		66
	Sadik Frédy, av. de la Harpe 16b	26 76 51		
6900 Lugano (TI)	Schreiber David, via Luigi-Canonica 4	(091) 3 63 53		
8000 Zurich	Eugster Eduard, Löwenstrasse 19	(01) 25 22 67		
	Frank Rolf, Wallisellenstrasse 437	41 31 44		
	Hauser Adolf, Usterstrasse 17	25 62 05		
	Jucker A., Trittligasse 2	47 89 15		
	Mikimoto Pearls Ltd, Fraumünsterstrasse 29	27 55 33		

Perles imitation
Imitation Pearls - Imitations-Perlen - Perlas imitación

Announce
 page

8000 Zurich Diamantlicht SA, Minervastrasse 226 (01) 34 10 13

Pièces détachées pour chronographes
Spare parts for Chronographs - Ersatzteile für Chronographen
Piezas menudas para cronógrafos

1348 Brassus, Le (VD) Aubert James SA (021) 85 55 24 86
 1345 Lieu, Le (VD) Dubois & Dépraz SA (021) 85 15 51 98
 1341 Orient, L' (VD) Valdar SA (021) 85 62 61
 4500 Soleure Bläsi AG, Dammstrasse 21 (et compteurs,
 appareils, instruments) (065) 2 30 34

Pièces et articles en matières plastiques
Plastic part sand items - Artikel u. Bestandteile aus plastischem Material
Piezas y artículos de materia plástica

2500 Bienne (BE) Métallique SA, rue de l'Hôpital 20 (032) 22 03 22
 2856 Boécourt (JB) Montavon Rémy (Injection plastique de cercles
 d'embottage et de joints pr glaces et autres) (066) 56 72 73
 2300 Chaux-de-Fonds, La (NE) Inca SA Plastic, place du Tricentenaire 1 . . . (039) 26 72 72 22
 2543 Lengnau (BE) Renfer Johann GmbH (065) 8 01 27 30/154/170
 2400 Locle, Le (NE) Tissot Ch' & Fils SA (039) 31 36 34 72
 2720 Tramelan (JB) Rossel Roland (plastique: injection de pièces
 techniques, calottes, pièces d'emballage,
 enrobage de pièces) (032) 97 42 25
 1337 Vallorbe (VD) Clématéite SA (021) 87 17 83

Pieds à coulisse
Slide gauges - Schieblehren - Pies de rey

2300 Chaux-de-Fonds, La (NE) Ancienne maison Sandoz Fils & Co SA, avenue
 Léopold-Robert 104-106 (039) 22 12 34 32
 1200 Genève Marchand R. & C^{ie} SA, rue du Stand 40 (022) 24 52 13

Pieds de cadrans
Dial feet - Zifferblattpeiler - Pies de esfera

2025 Chez-le-Bart (NE) Lauener & Co (038) 55 24 24 98
 2023 Gorgier (NE) Nicolier J., succ. de Lambert & C^{ie} (038) 55 18 44 84
 1400 Yverdon (VD) Ruetschi Charles, Les Prés-du-Lac 63 (024) 24 20 44

Pieds de ponts
Steady-pin of bridge - Brückenfüsse - Pies de puente

2025 Chez-le-Bart (NE) Lauener & Co (038) 55 24 24 98

Pierres d'aiguisage
Grinding (Whetting) wheels - Schleif (Schärf-) Steine - Piedras de afilar

1200 Genève Dumont Henri & Co, C. & G. Dumont, succ.,
 rue du Stand 35 (022) 24 42 55

Pierres pour bijouterie
Precious Stones for Jewellery - Steine für Schmuckwaren
Piedras para joyeria

NATURELLES, BRUTES
Precious Stones, rough - Edelsteine, roh - Piedras legítimas, brutas

6614 Brissago (TI) « Synjeco » Synthetic Jewel Co SA (093) 63 13 65
 1200 Genève Steimer A., avenue Ernest-Hentsch 8
 1000 Lausanne (VD) Durafourg & C^{ie}, rue de Genève 84 (021) 25 82 22 182/183
 6300 Zug Lindley George SA, Poststrasse 14 (042) 21 75 50
 8000 Zurich Friedli Hans, Löwenstrasse 11 (01) 27 69 35

BOÎTES EN MATIÈRE PLASTIQUE

- Grandeurs standards et spéciales de petites et grandes séries.
- Frais de moule avantageux pour exécutions spéciales.
- Profitez de notre longue expérience et demandez notre catalogue.

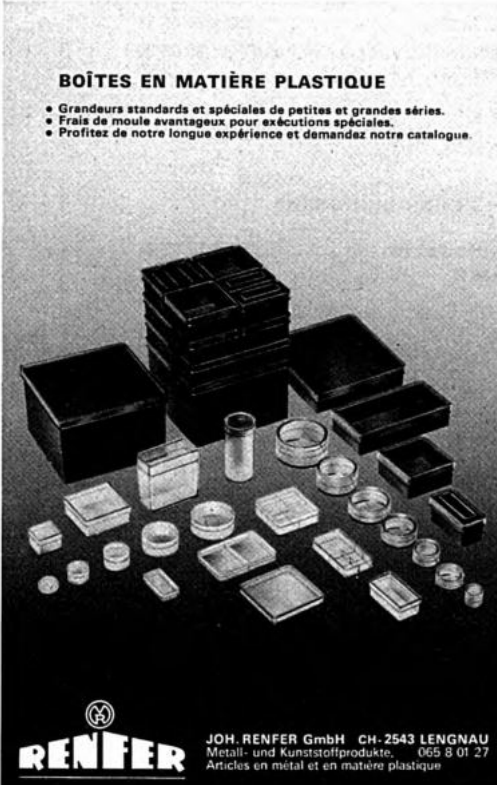

RENFER

JOH. RENFER GmbH CH-2543 LENGNAU
 Metall- und Kunststoffprodukte. 065 8 01 27
 Articles en métal et en matière plastique

Pierres pour bijouterie
Precious Stones for Jewellery - Steine für Schmuckwaren
Piedras para joyería

NATURELLES, TAILLÉES

Precious Stones, cut - Edelsteine, geschliffen - Piedras legítimas, talladas

			Annonce page
		Ø	
4000 Bâle	Winkelmann Leo, Schnabelgasse 4	(061) 25 86 12	
2500 Bienne (BE)	Baumgartner Charlotte SA, Ländtestrasse 47.	(032) 22 49 50	
6614 Brissago (TI)	« Synjeco » Synthetic Jewel Co SA	(093) 63 13 65	
6830 Chiasso (TI)	Orient Stone Co SA, via San Gottardo	(091) 44 51 61	
	Resp. Co, corso San Gottardo 54	4 18 82	
1200 Genève	Aebi, E.-W., rue Céard 1.	(022) 25 44 86	
	Ahamed O., « Valuestone », Corps-Saints 18	32 27 73	
	Amheed SA, 16, rue Grenus	32 46 78	
	Bader Léon SA, rue de la Monnaie 3.	24 40 02	
	Barmatz SA, rue Saint-Jean 90	24 27 93	
	Bron Antoine-Ami, rue de l'Encyclopédie 11	32 96 69	
	Diagen SA, rue du Marché 16	24 32 39	
	Diarhone SA, 10, rue Guillaume-Tell	24 53 15	
	Disperla SA, boulevard des Philosophes 15	26 26 62	
	Ericlo SA, rue du Rhône 82	25 90 45	
	General SA, rue du Marché 8	26 15 50	
	Goerg Roger, P. Misteli succ., rue du Marché 18	25 21 95	
	Golconde SA, rue du Marché 12	24 42 73	
	Graf Martin SA, rue Samuel-Constant 1	45 40 13	
	Jade Company, rue Cornavin 3	32 02 20	
	Pearlsydiam SA, rue du Rhône 21	28 01 55	
	Reds Jewellery SA, rue Ami-Lullin 3.	35 94 05	
	Regad Philippe, pl. Simon-Goulart 4	32 61 14	
	Schett H., route de Malagnou 68	36 71 57	
	Winston Harry SA, quai Général-Guisan 24	24 52 60	
8802 Kilchberg (ZH)	Dunkel Thorolf, Lärchenweg 5	(01) 91 44 38	
	Kern Marianne, Stockenstrasse 93a	91 41 49	
1000 Lausanne (VD)	Durafourg & C ^{ie} , rue de Genève 84	(021) 25 82 22	162/163
	Golay-Buchel & Co SA, Malley (tailleurie)	24 85 71	66
	Gropetti Arnaldo SA, avenue des Bains 18	26 76 09	
	Sadik Frédy, avenue de la Harpe 16 b.	26 76 51	
6900 Lugano (TI)	Multigem SA, via Monte Boglia 5	(091) 51 22 02	
6912 Pazzallo (TI)	Gemunio SA	(091) 54 27 12	
1025 St-Sulpice (VD)	Turgil SA	(021) 34 21 59	
1963 Vétroz (VD)	Cotter Frères & Joliat SA	(027) 8 17 87	
6300 Zug	Lindley Georges SA, Poststrasse 14	(042) 21 75 50	
8000 Zurich	David & Sohn AG, Beethovenstrasse 9.	(01) 36 05 30	
	Eugster Eduard, Löwenstrasse 19	25 22 67	
	Färber Thomas, Uraniastrasse 11	44 07 66	
	Friedli Hans, Löwenstrasse 11	27 69 35	
	Ginder Cyril J. AG, Rämistr. 7 (1) (Diamants)	34 94 94	
	Hauser Adolf, Usterstrasse 17	25 62 05	
	Käppeli-Friedrich, Sylvia, Berneggweg 10	35 91 18	
	Landau S., Uetlibergstrasse 204	33 63 25	
	Lässer Robert, Stapferstrasse 19.	28 68 22	
	Meyer Rolf-A., Augustinergasse 48	44 02 61	
	Morrone Daisy, Witikonstrasse 245.	53 49 43	
	Neresheimer B. AG, Talacker 42.	25 40 50	
	Ollech Harry, Scheideggstrasse 10	23 88 31	
	Ruppenthal AG, Strehlgasse 20	42 80 23	
	Schuster Brother AG, Gotthardstrasse 61	34 10 14	
	Studer Jean SA, Bahnhofplatz 2.	27 51 54	
	Tännler AG, Talacker 42	23 35 20	

Pierres pour bijouterie

Precious Stones for Jewellery - Steine für Schmuckwaren

Piedras para joyería

SYNTHÉTIQUES BRUTES (fabricants)

Rough Synthetic Jewels (manufacturers) - Rohe synthetische Steine (Fabrikanten)

Piedras sintéticas brutas (fabricantes)

				Announce page
2500 Bienne (BE)	Galley Jean Fils, rue Dufour 166	(032) 22 03 31		
6614 Brissago (TI)	« Synjeco » Synthetic Jewel Co SA	(093) 63 13 65		
1784 Courtepin (FR)	Sadem SA (céramique d'alumine Al ₂ O ₃)	(037) 34 15 45		72
1200 Genève	Gilem SA, chemin des Coudriers 42	(022) 98 48 48		
1870 Monthey (VS)	Djevahirdjian H. SA	(025) 4 23 56		
1025 Saint-Sulpice (VD)	Turgil SA (émeraudes, opales, turquoises, lapis-lazuli)	(021) 34 21 59		

SYNTHÉTIQUES BRUTES (négociants)

Rough Synthetic Jewels (merchants) - Rohe synthetische Steine (Händler)

Piedras sintéticas brutas (comerciantes)

6614 Brissago (TI)	« Synjeco », Synthetic Jewel Co SA	(093) 63 13 65		
1200 Genève	Gilem SA, chemin des Coudriers 42	(022) 98 48 48		
1000 Lausanne (VD)	Golay-Buchel & Co SA, Malley	(021) 24 85 71		66
6900 Lugano (TI)	Multigem SA, via Monte Boglia 5	(091) 51 22 02		

SYNTHÉTIQUES TAILLÉES (fabricants et négociants)

Synthetic Cut Jewels (manufacturers and dealers)

Synthetische geschliffene Steine (Fabrikanten und Händler)

Piedras sintéticas talladas (fabricantes y comerciantes)

6614 Brissago (TI)	« Synjeco », Synthetic Jewel Co SA	(093) 63 13 65		
1024 Ecublens (VD)	Gendre & C ^{ie} , route du Bois 8	(021) 34 34 31		
1200 Genève	Gilem SA, chemin des Coudriers 42	(022) 98 48 48		
3645 Gwatt-Thun (BE)	Gyger F., Lohnerstrasse 12	(033) 36 22 77		
1000 Lausanne (VD)	Durafourg & C ^{ie} , rue de Genève 84	(021) 25 82 22	162/163	
	Golay-Buchel & Co SA, Malley	24 85 71		66
8000 Zurich	Diamantlicht SA, Minervastrasse 226	(01) 34 10 13		

MARCASSITES, BRUTES

Marcasites, rough - Markassite, roh - Marcasitas, brutas

6614 Brissago (TI)	« Synjeco », Synthetic Jewel Co SA	(093) 63 13 65		
1000 Lausanne (VD)	Durafourg & C ^{ie} , rue de Genève 84	(021) 25 82 22	162/163	
8000 Zurich	Diamantlicht SA, Minervastrasse 226	(01) 34 10 13		

MARCASSITES TAILLÉES

Cut Marcasites - Geschliffene Markassite - Marcasitas talladas

6614 Brissago (TI)	« Synjeco », Synthetic Jewel Co SA	(093) 63 13 65		
1000 Lausanne (VD)	Durafourg & C ^{ie} , rue de Genève 84	(021) 25 82 22	162/163	
	Golay-Buchel & Co SA, Malley	24 85 71		66

SCIAGES DE PIERRES SYNTHÉTIQUES

Sawing of Synthetic Stones - Synthetische Stein-Sägerei

Aserrado de piedras sintéticas

6600 Locarno (TI)	Comizzoli Giuseppe & Fils, Ved. a Solduno	(093) 31 40 74		
-------------------	---	----------------	--	--

Industrie de la pierre fine
Jewels - Edelsteine - Piedras cojinetas

Pierres pour l'horlogerie et industries diverses
Jewel bearings for watches and sundry industries
Steine für Uhren und verschiedene Industrien
Piedras para la relojería e industrias diversas

Pierres brutes
Rough jewels - Rohe Steine - Piedras brutas

FABRICANTS

Manufacturers - Fabrikanten - Fabricantes

		Ø	Annonce page
1784 Courtepin (FR)	Sadem SA	(037) 34 15 45	72
1870 Monthey (VS)	Djevahirdjian H. SA	(025) 4 23 56	
3127 Mühlethurnen (BE)	Galley Jean Fils (bureau à Bienne, Dufour 166)	(031) 67 45 45	
2900 Porrentruy (JB)	Précirubis SA, route de Fontenais 46	(066) 66 14 12	
1025 Saint-Sulpice (VD)	Turgil SA, rue du Centre 55 a	(021) 34 21 59	

Italie - Italy - Italien - Italia

Ornavasso (Novara)	Società Industriale Cardana (saphir blanc pour l'industrie)	81 05
--------------------	---	-------

PRÉPARAGE

2500 Bienne (BE)	Jeanneret Yves, Fabrique Ephor, rue de l'Eau 28	(032) 41 57 10	
1348 Brassus, Le (VD)	Meylan René, Bas-du-Chenit	(021) 85 58 06	163
2416 Brenets, Les (NE)	Les Pâquerettes SA	(039) 32 13 14	
2906 Chevenez (JB)	Gigon-Daucourt Henri	(066) 76 62 91	
2540 Granges (SO)	Guerne Albert, Hofweg 23	(065) 8 84 15	
6600 Locarno (TI)	Guenzi Alberto	(093) 31 53 84	
3250 Lyss (BE)	Jost Paul SA	(032) 84 19 32	
	Stettler Hans SA	84 11 80	
2560 Nidau (BE)	Rubisor Sàrl, rue du Milieu 24	(032) 51 52 62	
2545 Selzach (SO)	Sandoz Jean-Marcel, Grebnet 80	(065) 6 84 11	
2553 Safnern	Granica AG, c/o Viktor Kyburz	(032) 55 24 22	
3600 Thoune (BE)	Rüfenacht & C ^{ie} AG, Mittlerestrasse 66	(033) 23 15 23	168/169
2720 Tramelan (JB)	Vuille Serge, Grand-Rue 97 (décolletage, tailage, spécialités, barillets)	(032) 97 41 34	
6653 Verscio (TI)	Cavalli Louis	(093) 81 12 15	

Italie - Italy - Italien - Italia

Ornavasso (Novara)	Società Industriale Cardana	81 05
--------------------	---------------------------------------	-------

RONDELLES

1348 Brassus, Le (VD)	Meylan René, Bas-du-Chenit	(021) 85 58 06	163
2416 Brenets, Les (NE)	Pâquerettes, Les, SA	(039) 32 13 14	
3250 Lyss (BE)	Jost Paul SA	(032) 84 19 32	
3600 Thoune (BE)	Rüfenacht & C ^{ie} AG, Mittlerestrasse 66	(033) 23 15 23	168/169
1349 Vaulion (VD)	Liardet-Maire F. (rectifiages de rondelles contrepivots à 0,005 mm)	(021) 83 91 22	36

Italie - Italy - Italien - Italia

Ornavasso (Novara)	Società Industriale Cardana (rubis, saphir)	81 05
--------------------	---	-------

Pierres pour l'horlogerie et industries diverses

Jewels bearings for watches and sundry industries

Steine für Uhren und verschiedene Industrien

Piedras para la relojería e industrias diversas

			Annonce page
SCIAGES			
6612 Ascona (TI)	Tajana Flli, Via Delta 17	(093) 35 26 33	
6611 Auressio (TI)	Mella Pietro	(093) 9 01 74	
2500 Bienne (BE)	Jeanneret Yves, Fabrique Ephor, rue de l'Eau 28	(032) 41 57 10	
1348 Brassus, Le (VD)	Meylan René, Bas-du-Chenit	(021) 85 58 06	163
2416 Brenets, Les (NE)	Pâquerettes, Les, SA	(039) 32 13 14	
6600 Locarno (TI)	Comizzoli Giuseppe & Fils, Ved. a Solduno .	(093) 31 40 74	
6671 Solduno (TI)	Bevilacqua Pierino	(093) 31 50 68	
3600 Thoune (BE)	Rüfenacht & C ^{ie} AG, Mittlerestrasse 66. . . .	(033) 23 15 24	168/169
6653 Verscio (TI)	Poncini Mario.	(093) 81 11 92	
ARRONDISAGE			
3600 Thoune (BE)	Rüfenacht & C ^{ie} AG, Mittlerestrasse 66. . . .	(033) 23 15 24	168/169
1349 Vaulion (VD)	Liardet-Maire F.	(021) 83 91 22	36
VÉRIFIAGE			
2500 Bienne (BE)	Hänni Francis, chemin Kutter 11	(032) 25 82 34	
3225 Cerlier (BE)	Marti Roger.	(032) 88 13 58	
1522 Lucens (VD)	Fahrni-Martelli Alfred	(021) 95 83 59	
3600 Thoune (BE)	Rüfenacht & C ^{ie} AG, Mittlerestrasse 66. . . .	(033) 23 15 24	168/169
1349 Vaulion (VD)	Liardet-Maire F.	(021) 83 91 22	36
PERÇAGE			
2942 Alle (JB)	Gigandet Gérard, route de Cornol	(066) 71 10 53	
2901 Bressaucourt (JB)	Froidevaux Germain.	(066) 66 22 67	
	Roos Erwin	66 11 17	
	Roos Joseph	66 20 52	
3225 Cerlier (BE)	Marti Roger.	(032) 88 13 58	
2906 Chevèze (JB)	Borruat Mart.	(066) 76 61 95	
	Gigon Robert	76 62 28	
	Nappey Yvan	76 62 42	
	Salomon Adrien	76 61 82	
2035 Corcelles (NE)	Nussbaum Emile, Les Chesaux 5	(038) 31 41 09	
2893 Cornol (JB)	Domont Jean-Marie.	(066) 72 22 78	
	Gaignat-Girard Marcel	72 25 79	
2892 Courgenay (JB)	Comment J. & G.	(066) 71 13 84	
	Macabré Henri	71 11 40	
2905 Courtédoux (JB)	Barthe Alphonse	(066) 66 45 20	
2923 Courtemaiche (JB)	Chavanne Jean	(066) 66 19 10	
	Etienne « Pierres » Roger et Abel	66 25 15	
	Maillard Frères	66 16 95	
2916 Fahy (JB)	Domon Maurice.	(066) 76 63 06	
2902 Fontenais (JB)	Froidevaux Henri	(066) 66 17 02	
2718 Lajoux (JB)	Berberat Jos. & Fils.	(032) 91 94 23	
2901 Lugnez (JB)	Rouèche François.	(066) 66 23 01	
2103 Noiraigue (NE)	Hamel - De Grandis G.	(038) 67 11 51	
2900 Porrentruy (JB)	Hennin Georges & Fils, succ. J.-Cl. Hennin & C ^{ie}	(066) 66 16 56	
	Microperçage, W. & G. Hunt Sàrl	66 24 22	
2901 Réclère (JB)	Jolissaint Georges	(066) 76 62 80	
3713 Reichenbach (BE)	Zurbrügg Hans	(033) 76 12 50	
3700 Spiez (BE)	Brügger Rud.	(033) 55 45 45	
2943 Vendlincourt (JB)	Doyon Henri & C ^{ie}	(066) 74 44 87	

Pierres pour l'horlogerie et industries diverses

Jewels bearings for watches and sundry industries

Steine für Uhren und verschiedene Industrien

Piedras para la relojería e industrias diversas

GRANDISSAGE		Annonce page
2942 Alle (JB)	Rich Henri, route de Courgenay	(066) 71 13 92
2915 Bure (JB)	Guélat Bernard	(066) 66 45 64
2893 Cornol (JB)	Villard A.	(066) 72 23 79
2923 Courtemaîche (JB)	Maillard Frères	(066) 66 16 95
	Voisard Pierre	66 23 39
2914 Damvant (JB)	Beucler Edmond	(066) 76 63 07
	Sangsue Joseph	76 62 70
3714 Frutigen (BE)	Roth Hermann	(033) 71 10 56
	Schmid-Lengacher M., Gufer	71 14 67
	Trchsel-Büschlen Rosa, M ^{me} V ^{me} , Altenweg	71 16 64
	Wittwer Walter, Im Grassi	71 17 49
1522 Lucens (VD)	Charbonney Georges	(021) 95 81 52
2901 Montignez (JB)	Bélet Jean (grandissages et repoussages — grande production — qualité soignée)	(066) 75 56 42
6883 Novazzano (TI)	Frigerio Aldo	(091) 47 10 81
2900 Porrentruy (JB)	Hennin Georges & Fils, succ. J.-Cl. Hennin & C ^{ie}	(066) 66 16 56
	Saunier Henri, ch. Chenevières 15	66 11 23
2901 Réclère (JB)	Jolissaint Gervais	(066) 76 61 42
	Jolissaint Jean	76 62 94
	Juillerat Maurice	76 62 87
3711 Wengi (BE)	Wandfluh Paul	(033) 71 17 71
TOURNAGE		
2416 Brenets, Les (NE)	Pâquerettes, Les SA	(039) 32 13 14
3292 Buswil-b.-Büren (BE)	Urfer Fritz	(032) 84 23 51
2923 Courtemaîche (JB)	Chavanne Jean	(066) 66 19 10
	Etienne Joseph	66 20 75
	Stächeli Aimé	66 25 19
1422 Grandson (VD)	Houmard Samuel, Colombaires	(024) 24 45 02
1523 Granges-Marnand (VD)	Pico & C ^{ie} , « Diamix »	(037) 64 12 24
1522 Lucens (VD)	Charbonney Georges (sur fil) (précis)	(021) 95 81 52
1510 Moudon (VD)	Michot Félix	(021) 95 21 41
	Pasche Jean-Paul, Les Combremonts	95 18 57
2560 Nidau (BE)	Loetscher Germain, Gerberweg 26	(032) 51 65 81
2542 Pieterlen (BE)	Kobi W., Bassbeltweg 17	(032) 87 14 42
	Wirth Fritz	87 12 65
2123 Saint-Sulpice (VD)	Guignard-Pollens Marcel & Fils	(021) 34 49 26
3900 Thoun (BE)	Rüfenacht & C ^{ie} AG, Mittlerestrasse 66.	(033) 23 15 24
1349 Vaulion (VD)	Liardet-Maire F.	(021) 83 91 22
CREUSAGE		
1348 Brassus, Le (VD)	Piguet Frères & C ^{ie} SA	(021) 85 56 09
2130 Colombier (NE)	Schumacher Fl.	(038) 41 24 58
2922 Courchavon (JB)	Zuber André	(066) 66 25 37
2923 Courtemaîche (JB)	Etienne Gaston	(066) 66 10 19
	Loutenbach René	66 19 82
	Maillard Fernand	66 29 31
	Mouche Paul, V ^{me} SA	66 13 86
6596 Gordola (TI)	Ghisletta Ulderico	(093) 67 11 77
6600 Locarno (TI)	Guenzi Luigi & Co, via B. Varenna	(093) 31 53 84
	Stalder Edy, v. R. Simen, Minusio	33 32 55
1522 Lucens(VD)	Charbon Raym.	(021) 95 83 17
	Fahrni Charles	95 83 64
	Gasser Armand	95 83 21
	Maillard Léon	95 83 13
	Paudex Roger	95 84 98
1530 Payerne (VD)	Ballif Albert, Châtelet 6	(037) 61 29 09
3800 Unterseen (BE)	Müller Werner	(036) 22 71 47

Pierres pour l'horlogerie et industries diverses
Jewels bearings and sundry industries
Steine für Uhren und verschiedene Industrien
Piedras para la relojería e industrias diversas

BISEAUTAGE

			Annonce page
1348 Brassus, Le (VD)	Piguet Frères & C ^{ie} SA	(021) 85 56 09	114
6596 Gordola (TI)	Ghisletta Ulderico	(093) 67 11 77	
6600 Locarno (TI)	Stalder Edy, v. R. Simen, Minusio	(093) 33 32 55	
1349 Vaulion (VD)	Liardet-Maire F.	(021) 83 91 22	36

POLISSAGE

1341 Les Bioux (VD)	Berney & Pittet SA	(021) 85 57 68	80
1348 Brassus, Le (VD)	Piguet Frères & C ^{ie} SA	(021) 85 56 09	114
1030 Bussigny (VD)	Rochat Cam.	(021) 89 13 44	
2923 Courtemaîche (JB)	Prorubis, Mouche Frères	(066) 66 13 86	
3612 Glockenthal (BE)	Jaggi Erwin, Schulstrasse 3	(033) 2 72 30	
1522 Lucens (VD)	Fahrni William	(021) 95 82 41	
	Gachet Elise	95 83 36	
	Meystre Georges	95 85 52	
1025 St-Sulpice (VD)	Guignard-Pollens Marcel & Fils	(021) 34 49 26	
3528 Steffisburg (BE)	Jaggi Erwin	(033) 37 52 30	
1349 Vaulion (VD)	Liardet-Maire F.	(021) 83 91 22	36
1400 Yverdon (VD)	Portmann SA, Watch Jewels Co Ltd.	(024) 21 31 15	
1462 Yvonand (VD)	Rattaz Robert.	(024) 5 13 68	

OLIVAGE

2300 Chaux-de-Fonds, La (NE)	Olseg SA, rue de la Serre 24	(039) 23 45 89	68
1530 Payerne (VD)	Baillif Albert, rue du Châtelet 6	(037) 61 29 09	
2542 Pieterlen (BE)	Maurer Werner, Rebenweg 11	(032) 87 11 68	
1009 Pully (VD)	Bovet B., avenue de Lavaux 68a	(021) 28 19 76	
2615 Sonvilier (JB)	Chronolithe, Gonseth & Co, Sàrl	(039) 41 11 78	
1400 Yverdon (VD)	Portmann SA, Watch Jewels Co Ltd	(024) 21 31 15	

Pierres pour l'horlogerie
Watch jewels - Uhren-Steine - Piedras de relojería

PIERRES EN TOUS GENRES POUR LA FABRICATION

All Sorts for manufacturing - Jeder Art für Fabrikation
Piedras de toda clase para la fabricación

6828 Balerna (TI)	Frieden SA	(091) 43 30 21	
2500 Bienne (BE)	Galley Jean Fils, rue Dufour 166	(032) 22 03 31	
	Hartmann Karl, rue H.-Lienhard 12	41 20 85	
	Pierres Holding SA, faubourg du Lac 6	22 65 11	164
	Sfaellos SA, route de Reuchenette 4	42 35 06	
1348 Brassus, Le (VD)	Piguet Frères & C ^{ie} SA	(021) 85 56 09	114
	Reymond Auguste SA	85 52 22	
2416 Brenets, Les (NE)	Seitz SA (Pierres Holding SA)	(039) 32 11 12	
2724 Breuleux, Les (JB)	Theurillat Alyre SA	(039) 54 11 54	
6614 Brissago (TI)	Baccala G.	(093) 65 12 10	
2555 Brügg (BE)	Hafen Rob., Rebhalden 5	(032) 53 17 14	
2915 Bure (JB)	Crelier E. & Fils	(066) 66 45 36	
2300 Chaux-de-Fonds, La (NE)	Méroz « pierres » (Pierres Holding SA), avenue Léopold-Robert 105	(039) 23 23 23	

SYNTHETIC STONES PRECIOUS STONES

DURAFORG & C^{IE}

PRODUCTEURS

Genuine Marcasites
VEGA

DURAFORG & C^{IE}
CH - 1000 LAUSANNE 16 SUISSE



DISCOSTAR

A. BLANDINO

Atelier de décalquage

Rainstrasse 20

Tél. (065) 8 33 13

2540 GRENCHE

Spécialité :

Terminaison des disques en métal et en plastique

Délais rapides

Qualité irréprochable

Prix compétitifs

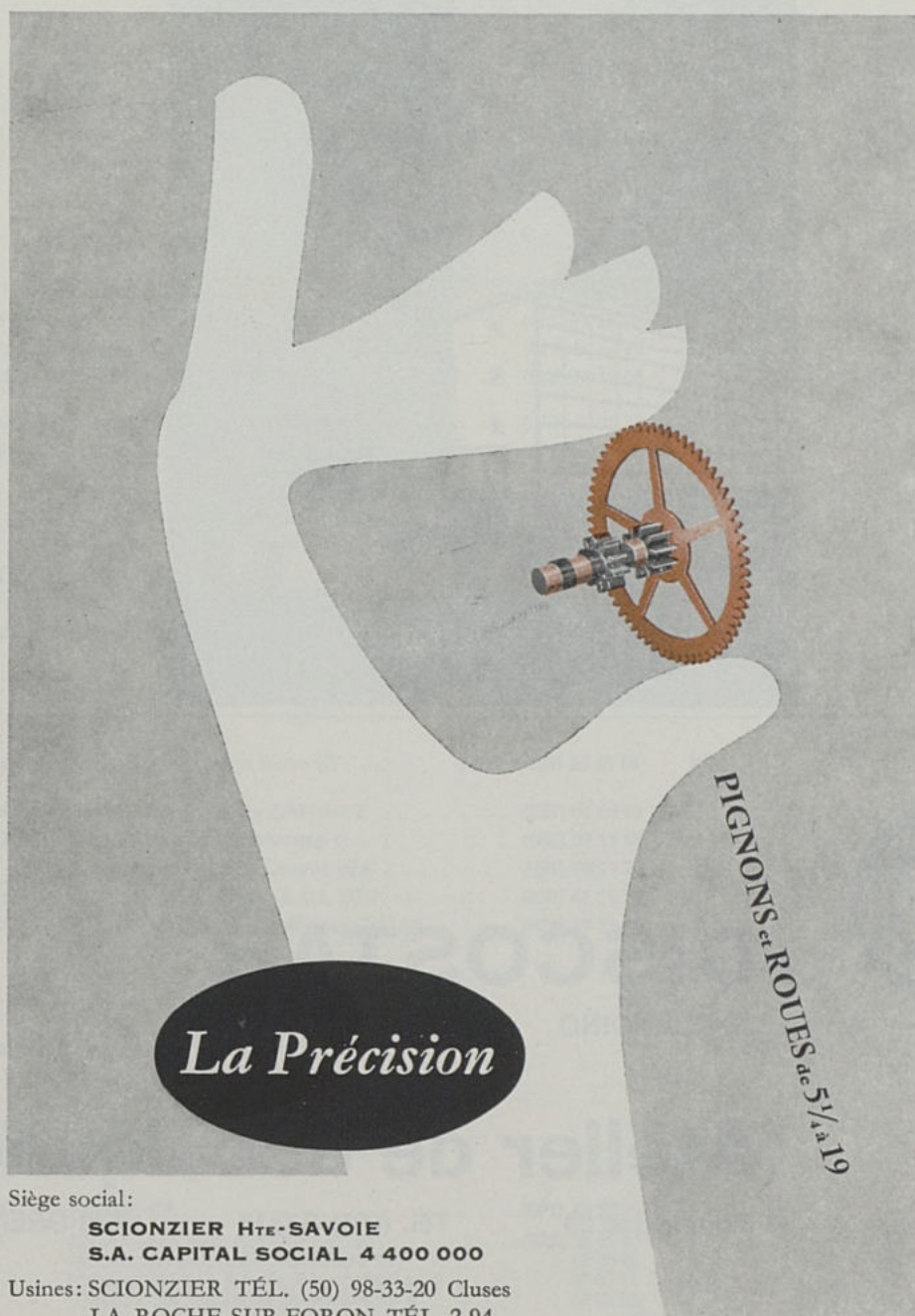

Siège social:

SCIONZIER HTE-SAVOIE
S.A. CAPITAL SOCIAL 4 400 000

Usines: SCIONZIER TÉL. (50) 98-33-20 Cluses
LA ROCHE-SUR-FORON TÉL. 2-94

Tous engrenages droits (pignons et roues) du module 0,06 au module 1,00

Pierres pour l'horlogerie
Watch jewels - Uhren-Steine - Piedras de relojería

PIERRES EN TOUS GENRES POUR LA FABRICATION
All Sorts for Manufacturing - Jeder Art für Fabrikation
Piedras de toda clase para la fabricación

			Annonce page
1022 Chavannes- Renens (VD)	Pierhor SA	(021) 34 35 21	
2906 Chevenez (JB)	Borruat Bernard, G. Borruat, succ. Laville Edmond	(066) 76 61 07 76 61 12	
2923 Courtemaîche (JB)	Etienne « Pierres », Roger et Abel Froidevaux Louis Lièvre Armand Mouche Paul V ^m SA Prorubis, Mouche Frères	(066) 66 25 15 66 21 30 6 623 10 66 13 86 66 13 86	
2800 Delémont (JB)	Rossé André, Arquebusiers 42	(066) 22 49 45	
2901 Grandfontaine (JB)	Pouchon Arthur V ^m & Fils	(066) 76 61 18	
2540 Granges (SO)	Affolter Peter, Schlachthausstrasse 95	(065) 8 99 45	
6515 Gudo (TI)	Mauri Guido	(092) 64 13 17	
1000 Lausanne (VD)	Golay-Buchel & Co SA, Malley Robellaz & C ^m , place Saint-François 14 b.	(021) 24 85 71 23 24 25	66 98
6600 Locarno (TI)	Scalzi Arnaldo, via ai Monti Swiss Jewel Co SA Torriani P. SA, via S. Balestra 22	(093) 31 42 56 31 16 61 31 16 64	
1522 Lucens (VD)	Gasser-Ravussin SA Lecoultre J.-P.	(021) 95 81 59 95 81 23	
6900 Lugano (TI)	Audemars R. Fils, via Casserinetta 28 (Pierres Holding SA) Erostone SA, corso Elvezia 7 (Ebauches)	(091) 54 11 21 2 96 34	
3250 Lyss (BE)	Brunner Jules Roth P. SA Synton AG, Bielerstrasse 40	(032) 84 13 53 84 34 45 84 37 21	
2901 Montignez (JB)	Bélet Jean	(066) 75 56 42	136
2103 Noiraigue (NE)	Grisel William & Co	(038) 63 33 33	161
2542 Pieterlen (BE)	Kobi Walter Litos SA (Pierres Holding SA)	(032) 87 14 42 87 14 02	
2316 Ponts-de-Martel, Les (NE)	Maire Maurice Perret John, Les Fils de, SA	(039) 37 11 90 37 13 83	128
2900 Porrentruy (JB)	Müller-Barré Marcel	(066) 66 12 13	
2024 Saint-Aubin (NE)	Méroz Julien SA, av. de Neuchâtel 24	(038) 55 13 05	
1025 Saint-Sulpice (VD)	Guignard-Pollens Marcel & Fils Guignard Boris, rue du Centre 140	(021) 25 69 26 34 85 96	
6671 Solduno (TI)	Staub Hans	(093) 31 36 54	
2615 Sonvilier (JB)	Gonseth & Co Sàrl, Chronolithe	(039) 41 11 78	
3600 Thoune (BE)	Rubistar Sàrl	(033) 22 57 33	
2720 Tramelan (JB)	Ciampi Gino, rue Crêt-Georges	(032) 97 46 58	
1844 Villeneuve (VD)	Chatons SA	(021) 60 16 67	
1400 Yverdon (VD)	Portmann SA, Watch Jewels Co Ltd	(024) 21 31 15	

France - Frankreich - Francia

F-25480 Miserey- Salines	Cheval Frères SA, Ecole	80 52 77	
Villers-le-Lac (Doubs)	Taillard Antoine	0210	

Italie - Italy - Italien - Italia

Ornavasso (Novara)	Società Industriale Cardana	81 05	
--------------------	---------------------------------------	-------	--

PIERRES EN TOUS GENRES POUR LE RHABILLAGE

Stones, all Kinds for Repairs - Steine aller Art, für Reparaturen
Piedras de toda clase para composturas

2500 Bienne (BE)	Galley Jean Fils, rue Dufour 166 Pierres Holding SA, faubourg du Lac 6 Sfaellos SA, route de Reuchenette 4	(032) 22 03 31 22 65 11 42 35 06	164
1348 Brassus, Le (VD)	Piguet Frères & C ^m SA	(021) 85 56 09	114
2416 Brenets, Les (NE)	Seitz SA (Pierres Holding SA)	(039) 32 11 12	
2300 Chau-de-Fonds, La (NE)	Picard Henri & Frère SA, rue de la Serre 89 Witschi F. Fils SA, rue de la Croix-Fédérale 8	(039) 23 40 62 23 12 77/78/79	96



WILLIAM GRISEL & CO
Fabrique de pierres fines
Noiraigue - Suisse
 ☎ (038) 63 33 33

Pierres fines en tous genres pour l'horlogerie et l'industrie. Qualité et précision garanties.

Spécialité exclusive « Traitement Osowiecki »: procédé lavable à haute performance pour le maintien de l'huile.

Jewels of all types for watches and clocks, industrial purposes. Quality and precision warranted.

Exclusive-Special « Osowiecki Treatment »: a washproof high-performance process to keep the oil around the pivots.

Uhrensteine aller Art. Steine für Industriebedarf. Qualität und Präzision garantiert. **Exklusive Spezialität « Osowiecki-Behandlung »**: waschfestes Hochleistungsverfahren zur Ölhärtung im Uhrwerk.

Pierres pour l'horlogerie

Watch jewels - Uhren-Steine - Piedras de relojería

PIERRES EN TOUS GENRES POUR LE RHABILLAGÉ

Stones, all Kinds for Repairs - Steine aller Art, für Reparaturen
Piedras de toda clase para composuras

			Announce page
2035 Corcelles (NE)	Schneider & Co Sàrl	(038) 31 16 92	
2525 Grandfontaine (JB)	Pouchon Arthur V** & Fils	(066) 76 61 18	
1000 Lausanne (VD)	Golay-Buchel & Co SA, Malley	(021) 24 85 71	66
	Robellaz & C ^{ie} , place Saint-François 14b	23 24 25	98
6600 Locarno (TI)	Swiss Jewel Co SA	(093) 31 16 61	
2400 Locle, Le (NE)	Bergeon & C ^{ie}	(039) 31 48 32	26
2103 Noiraigue (NE)	Grisel William & Co	(038) 63 33 33	161
2316 Ponts-de-Martel, Les (NE)	Maire Maurice	(039) 37 11 90	
	Perret John, Les Fils de, SA	37 13 83	128
1349 Vaulion (VD)	Liardet-Maire F.	(021) 83 91 22	36

BOUCHONS

Bushings - Zapfenfutter - Aros de metal

2500 Bienne (BE)	Galley Jean Fils, rue Dufour 166	(032) 22 03 31	
	Sfaellos SA, route de Reuchenette 4	42 35 06	
1348 Brassus, Le (VD)	Piguet Frères & C ^{ie} SA	(021) 85 56 09	114
2923 Courtemaiche (JB)	Mouche Paul V** SA	(066) 66 13 86	
6600 Locarno (TI)	Swiss Jewel Co SA	(093) 31 16 61	
2103 Noiraigue (NE)	Grisel William & Co	(038) 63 33 33	161
2720 Tramelan (JB)	Bouchonex SA	(032) 97 44 35	
	Châtelain-Faivre A., Le Ténor 7	97 41 78	
	Vuille Serge, Grand-Rue 97 (laiton, béryllium)	97 41 34	
1844 Villeneuve (VD)	Chatons SA	(021) 60 16 66	

CHATONS

Top-Jewels - Steinfutter - Chatones

2500 Bienne (BE)	Galley Jean Fils, rue Dufour 166	(032) 22 03 31	
	Sfaellos SA, route de Reuchenette 4	42 35 06	
2416 Brenets, Les (NE)	Seitz SA (Pierres Holding SA)	(039) 32 11 12	
1343 Charbonnières, La (NE)	Rochat & Dépraz SA (Pierres Holding SA)	(021) 85 11 26	
2300 Chaux-de-Fonds, La (NE)	Portescap, rue Numa-Droz 165 (chaton huilable par le contre-pivot Statocap)	(039) 21 11 41	152
2923 Courtemaiche (JB)	Mouche Paul V** SA	(066) 66 13 86	
	Prorubis (combinés)	66 13 86	
6600 Locarno (TI)	Swiss Jewel Co SA	(093) 31 16 61	
2103 Noiraigue (NE)	Grisel William & Co	(038) 63 33 33	161
2720 Tramelan (JB)	Bouchonex SA	(032) 97 44 35	
	Châtelain-Faivre A., Le Ténor 7	97 41 78	
1844 Villeneuve (VD)	Chatons SA	(021) 60 16 67	
8000 Zurich	Diamantlicht SA, Minervastrasse 226	(01) 34 10 13	

CHEVILLES

Jewel Pins - Hebelstifte - Clavijas

1348 Brassus, Le (VD)	Meylan René, Bas-du-Chenit	(021) 85 58 06	163
1523 Granges-Marnand (VD)	Pico & C ^{ie} , « Diamix »	(037) 64 12 24	

CONTREPIVOTS

Cap-Jewels - Decksteine - Contrapivotes

2500 Bienne (BE)	Sfaellos SA, route de Reuchenette 4	(032) 42 35 06	
1341 Bioux, Les (VD)	Berney & Pittet SA	(021) 85 57 68	80
1348 Brassus, Le (VD)	Piguet Frères & C ^{ie} SA	(021) 85 56 09	114
2416 Brenets, Les (NE)	Seitz SA (Pierres Holding SA)	(039) 32 11 12	
1343 Charbonnières, Les (VD)	Lugrin Frères SA	(021) 85 12 08	96
	Rochat & Dépraz SA (Pierres Holding SA)	(021) 85 11 26	
2923 Courtemaiche (JB)	Mouche Paul V** SA	(066) 66 13 86	
1000 Lausanne (VD)	Golay-Buchel & Co SA, Malley	(021) 24 85 71	66
6600 Locarno (TI)	Swiss Jewel Co SA	(093) 31 16 61	
1522 Lucens (VD)	Lecoultré J.-P.	(021) 95 81 23	
3250 Lyss (BE)	Synton AG, Bielerstrasse 40.	(032) 84 37 21	
1025 St-Sulpice (VD)	Guignard-Pollens Marcel & Fils	(021) 24 64 84	
1349 Vaulion (VD)	Liardet-Maire F.	(021) 83 91 22	36

Pierres pour l'horlogerie
Watch jewels - Uhren-Steine - Piedras de relojería

ELLIPSES

Ellipses - Ellipsen (Hebelsteine) - Elipses

			Annonce page
2500 Bienne (BE)	Jeanneret Yves, Fabrique Ephor, rue de l'Eau 28	(032) 41 57 10	
1348 Brassus, Le (VD)	Meylan René (préparation et sciage pour) Piguet Frères & C ^{ie} SA	(021) 85 58 06 85 56 09	163 114
2416 Brenets, Les (NE)	Pâquerettes, Les, SA	(039) 32 13 14	
2300 Chaux-de-Fonds, La (NE)	Jeanneret-Wespy L. SA, Serre 79	(039) 23 61 21	
1523 Granges-Marnand (VD)	Pico & C ^{ie} , « Diamix »	(037) 64 12 24	
2316 Ponts-de-Martel, Les (NE)	Amey Henri Maire Maurice Perret John, Les Fils de, SA	(039) 37 12 08 37 11 90 37 13 83	128
1025 St-Sulpice (VD)	Guignard-Pollens Marcel & Fils	(021) 24 64 84	

LEVÉES

Pallet Stones - Anker-Steine - Paletas

2500 Bienne (BE)	Jeanneret Yves, Fabrique Ephor, rue de l'Eau 28	(032) 41 57 10	
1348 Brassus, Le (VD)	Meylan René (préparation et sciage pour) Piguet Frères & C ^{ie} SA	(021) 85 58 06 85 56 09	163 114
2416 Brenets, Les (NE)	Pâquerettes, Les, SA	(039) 32 13 14	
2300 Chaux-de-Fonds, La (NE)	Jeanneret-Wespy L. SA, Serre 79	(039) 23 61 21	
3250 Lyss (BE)	Synton, AG, Bielerstrasse 40	(032) 84 37 21	
2316 Ponts-de-Martel, Les (NE)	Amey Henri Maire Maurice Perret John, Les Fils de, SA	(039) 37 12 08 37 11 90 37 13 83	128
1025 St-Sulpice (VD)	Guignard-Pollens Marcel & Fils	(021) 24 64 84	
1349 Vaulion (VD)	Liardet-Maire F.	(021) 83 91 22	36

EMPIERRAGE DE MOUVEMENTS

Friction Jewelling and Jewel Setting - Steinsetzen

Engaste de piedras en máquinas de relojes

6822 Arogno (TI)	Castioni Mario	(091) 68 73 82	
2500 Bienne (BE)	Galley Jean Fils, rue Dufour 166 Gonseth-Hurni, rue de Fribourg 26 Sfaellos SA, route de Reuchenette 4	(032) 22 03 31 22 28 53 42 35 06	
2416 Brenets, Les (NE)	Seitz SA (Pierres Holding SA)	(039) 32 11 12	
2300 Chaux-de-Fonds, La (NE)	Empieror SA (Pierres Holding SA), rue du Président-Wilson 12 Méroz « pierres » SA, av. Léopold-Robert 105 Perret Daniel, avenue Léopold-Robert 57 Von Gunten G., succ. de Von Gunten & C ^{ie} , avenue Léopold-Robert 11	(039) 22 21 12 23 23 23 22 20 07 22 19 35	
2013 Colombier (NE)	Compresseurs SA, succ. de Stocker & C ^{ie} , rue de la Gare 11	(038) 41 36 16	144
2606 Corgémont (JB)	Gagnebin Henri	(032) 97 15 81	
2114 Fleurier (NE)	Jaques C.	(038) 61 12 07	
2540 Granges (SO)	Marti Friedrich Schärz G. & Sohn, Zelgweg 1 Tièche A. Fils	(065) 8 61 40 8 20 17 8 51 03	
2400 Locle, Le (NE)	Reinhard Charles Fils, rue du Marais 12	(039) 31 38 51	
2543 Longeau (BE)	Astor SA Pierre-Chasse SA, Rolliweg 12	(065) 8 12 21 8 12 70	
2000 Neuchâtel	Racine Paul, chaussée de la Boine 20	(038) 25 66 76	
2725 Noirmont, Le (JB)	Gogniat Abel	(039) 53 11 60	
2545 Selzach (SO)	Mori Hans	(065) 61 15 41	
2720 Tramelan (JB)	Châtelain-Faivre A., Le Ténor 7	(032) 97 41 78	

SERTISSAGE ET CHASSAGE DE CONTREPIVOTS

Rub-in and Friction Setting of Cap Jewels (Endstones)

Setzen und Eindrücken von Decksteinen - Engaste y encajadura de contrapivotes

2500 Bienne (BE)	Sfaellos SA, route de Reuchenette 4	(032) 42 35 06	
1348 Brassus, Le (VD)	Meylan Ed.-Wm.	(021) 85 57 30	
1343 Charbonnières, Les (VD)	Lugrin Frères SA	(021) 85 12 08	96
2400 Locle, Le (NE)	Reinhard Charles Fils, rue du Marais 12	(039) 31 38 51	

RENÉ MEYLAN

1348 LE BRASSUS

☎ (021) 85 58 06

FABRIQUE DE PRÉPARAGES DE PIERRES FINES

pour l'horlogerie,
l'industrie et la bijouterie

Spécialités : carrelats pour levées,

ellipses, pointes de gramophones

— carrés pour rondelles —

chevilles — cubes pour billes —

rondelles pour contrepivots —

cylindres pour ellipses

et pointes de gramophones —

sciage et usinage

de céramique, quartz et toutes

matières dures

De l'âge de la pierre à PIERRES HOLDING



Il y a plusieurs milliers d'années, les hommes de l'âge de la pierre façonnaient les premières pierres à trou.

Depuis, quelle prodigieuse évolution!

Aujourd'hui Pierres Holding réalise des paliers de toutes dimensions avec une précision absolue. Ils équipent les meilleures montres suisses et sont utilisés par les industries les plus avancées.

Ce n'est pas un hasard!



PIERRES HOLDING S.A. Fbg. du Lac 6 2500 Bienne Tél. 032 226511

Pierres pour l'industrie

Jewel bearings for precision industries - Lagersteine für die Industrie
Piedras (cojinetes) para la industria

PIERRES EN TOUS GENRES

Jewels of all types - Steine jeder Art - Piedras de toda clase

			Announce page
1580 Avenches (VD)	Aventica SA	(037) 75 11 32	
2500 Bienne (BE)	Allcor, Henri-J. Moser, rue de la Gare 31	(032) 22 62 27	
	Galley Jean Fils, rue Dufour 166	22 03 31	
	Jeanneret Yves, Fabr. Ephor, rue de l'Eau 28	41 57 10	
	Pierres Holding SA, faubourg du Lac 6	22 65 11	164
	Sfaellos SA, route de Reuchenette 4	(032) 42 35 06	
1341 Bioux, Les (VD)	Berney & Pittet SA	(021) 85 57 68	80
1348 Brassus, Le (VD)	Piguet Frères & C ^e SA	(021) 85 56 09	114
2416 Brenets, Les (NE)	Pâquerettes, Les, SA	(039) 32 13 14	
	Seitz SA (Pierres Holding SA)	32 11 12	
6614 Brissago (TI)	« Synjeco » Synthetic Jewel Co SA	(093) 65 13 65	
1022 Chavannes- Renens (VD)	Pierhor SA	(021) 34 35 21	
2013 Colombier (NE)	Schumacher Florian	(038) 41 24 58	
2923 Courtemaîche (JB)	Mouche Paul, V ^e SA	(066) 66 13 86	
1470 Estavayer-le-Lac (FR)	Fabrique Sandoz	(037) 63 19 61	
6596 Gordola (TI)	Ghisletta Ulderico	(093) 67 11 77	
	Tecnosaphir SA	67 15 80	
1523 Granges- Marnand (VD)	Pico & C ^e , « Diamix »	(037) 64 12 24	
1000 Lausanne (VD)	Golay-Buchel & Co SA, Malley	(021) 24 85 71	66
6600 Locarno (TI)	Rubex SA, via Bartolomeo Varenna 30	(093) 31 25 55	
	Swiss Jewel Co SA	31 16 61	
1522 Lucens (VD)	Gasser Maurice	(021) 95 84 45	
	Lecoultré J.-P.	95 81 23	
	Reymond & C ^e SA	95 82 91	102
3250 Lyss (BE)	Synton AG, Bielerstrasse 40.	(032) 84 37 21	
6648 Minusio (TI)	Brügger Rudolf SA, via Cap. D. Bacillieri 9	(093) 33 54 13	
2560 Nidau (BE)	Saphirwerk AG, Nidau	(032) 51 61 11	
2103 Noiraigue (NE)	Grisel William & Co	(038) 63 33 33	161
2542 Pieterlen (BE)	Lüthy & Co SA	(032) 87 11 10	
	Vogel SA, Les Fils d'Antoine	87 11 44	
2310 Ponts-de-Martel, Les (NE)	Perret, Les Fils de John, SA	(039) 37 13 83	128
6572 Quartino (TI)	Gilardi Frères	(093) 61 14 60	
2553 Safnern (BE)	Kyburz Victor, Im Moos 5	(032) 55 24 22	
3600 Thoune (BE)	Watch Stones & Co SA (Pierres Holding SA)	(033) 22 57 33	
2720 Tramelan (JB)	Meyrat-Perret R., succ. de J. Perret	(032) 97 40 56	
1349 Vaulion (VD)	Liardet-Maire F.	(021) 83 91 22	36
1844 Villeneuve (VD)	Chatons SA	(021) 60 16 66	
4705 Wangen (BE)	Berger F. fils SA	(065) 9 61 13	
1400 Yverdon (VD)	Portmann SA, Watch Jewels Co Ltd.	(024) 21 31 15	

AGATES POUR BALANCES

Agate-stones for scales - Achatlager für Waagen - Agatas para balanzas

1000 Lausanne (VD)	Golay-Buchel & Co SA, Malley	(021) 24 85 71	66
2560 Nidau (BE)	Saphirwerk AG Nidau	(032) 51 61 11	
2553 Safnern (BE)	Kyburz Victor, Im Moos 5	(032) 55 24 22	
4705 Wangen-a.-A. (BE)	Berger F. Söhne SA	(065) 9 61 13	

COUSSINETS POUR BOUSSOLES

Compass bearing jewels - Kompass-Lagersteine - Cojinetes para brújulas

1022 Chavannes- Renens (VD)	Pierhor SA	(021) 34 35 21	
1000 Lausanne (VD)	Golay-Buchel & Co SA, Malley	(021) 24 85 71	66
3250 Lyss (BE)	Synton AG, Bielerstrasse 40.	(032) 84 37 21	
3600 Thoune (BE)	Watch Stones & Co SA (Pierres Holding SA)	(033) 22 57 33	
4705 Wangen-a.-A. (BE)	Berger F. Söhne SA	(065) 9 61 13	

Pierres pour l'industrie

Jewel bearings for precision industries - Lagersteine für die Industrie
Piedras (cojinetes) para la industria

PIERRES A CREUSURE CONIQUE

Jewels - Hohlkegel - Lagersteine - Piedras con hueco cónico

Announce
page

2500 Bienne (BE)	Pierres Holding SA, faubourg du Lac 6	(032) 22 65 11	164
6614 Brissago (TI)	« Synjeco » Synthetic Jewel Co SA	(093) 65 13 65	
6596 Gordola (TI)	Ghisletta Ulderico.	(093) 67 11 77	
1000 Lausanne (VD)	Golay-Buchel & Co SA, Malley	(021) 24 85 71	66
6600 Locarno (TI)	Swiss Jewel Co SA	(093) 31 16 61	
3250 Lyss (BE)	Synton AG, Bielerstrasse 40	(032) 84 37 21	
3600 Thoun (BE)	Watch Stones Co SA (Pierres Holding SA)	(033) 22 57 33	
4705 Wangen-a.-A. (BE)	Berger F. Fils SA	(065) 9 61 13	

PIERRES A TROUS

Hole jewels - Lochsteine - Piedras con agujero

2500 Bienne (BE)	Pierres Holding SA, faubourg du Lac 6	(032) 22 65 11	164
	Sfaellos SA, route de Reuchenette 4	42 35 06	
2416 Brenets, Les (NE)	Seitz SA (Pierres Holding SA)	(039) 32 11 12	
1022 Chavannes- Renens (VD)	Pierhor SA	(021) 34 35 21	
2923 Courtemaiche (JB)	Mouche Paul V** SA	(066) 66 13 86	
6596 Gordola (TI)	Ghisletta Ulderico.	(093) 67 11 77	
1000 Lausanne (VD)	Golay-Buchel & Co SA, Malley	(021) 24 85 71	66
3250 Lyss (BE)	Synton AG, Bielerstrasse 40	(032) 84 37 21	
3600 Thoun (BE)	Watch Stones & Co SA (Pierres Holding SA)	(033) 22 57 33	

PIERRES POUR AIGUILLES DE GRAMOPHONES

Jewels for gramophone needles - Grammophonadel-Edelsteine
Piedras para agujas para gramófonos

2500 Bienne (BE)	Jeanneret Yves, Fabrique Ephor, r. de l'Eau 28	(032) 41 57 10	
1523 Granges- Marnand (VD)	Pico & C ^{ie} , « Diamix »	(037) 64 12 24	
1000 Lausanne (VD)	Golay-Buchel & Co SA, Malley	(021) 24 85 71	66
1522 Lucens (VD)	Reymond & Co SA	(021) 95 82 91	102
3250 Lyss (BE)	Synton AG, Bielerstrasse 40	(032) 84 37 21	
2560 Nidau (BE)	Saphirwerk AG Nidau	(032) 51 61 11	
3600 Thoun (BE)	Rüfenacht & C ^{ie} AG, Mittlere-Strasse 66	(033) 23 15 23	168/169
4705 Wangen-a.-A. (BE)	Berger Friedr. Söhne SA	(065) 9 61 13	

SAPHIRS ET AGATES POUR COMPTEURS EN TOUS GENRES

Sapphire and agate jewels for meters of all types
Saphir- und Achatsteinlager für Zähler aller Art
Piedras de zafiro y agatas para contadores de todas clases

6596 Gordola (TI)	Ghisletta Ulderico.	(093) 67 11 77	
1000 Lausanne (VD)	Golay-Buchel & Co SA, Malley	(021) 24 85 71	66
1522 Lucens (VD)	Reymond & C ^{ie} SA	(021) 95 82 91	102
2560 Nidau (BE)	Saphirwerk AG Nidau, Dr. Schneider-Str. 110	(032) 51 61 11	
4705 Wangen-a.-A. (BE)	Berger F. Söhne SA	(065) 9 61 13	

France - Frankreich - Francia

F-25480 Miserey- Salines	Cheval Frères SA, Ecole	80 52 77	
-----------------------------	-----------------------------------	----------	--

SERTISSAGE DE PIERRES FINES INDUSTRIELLES

Jewel setting for industrial purposes - Steinfassung für die Industrie
Engaste de piedras industriales

2500 Bienne (BE)	Galley Jean Fils, rue Dufour 166 (p. boussoles)	(032) 22 03 31	
	Sfaellos SA, route de Reuchenette 4.	42 35 06	
3294 Büren (BE)	Berger Karl	(032) 81 15 86	
1000 Lausanne (VD)	Golay-Buchel & Co SA, Malley	(021) 24 85 71	66

Pignons

Pinions - Triebe - Piñones

PIGNONS EN TOUS GENRES

Pinions of all types - Triebe aller Art - Piñones de toda clase

			Announce page
2942 Alle (JB)	Rossé Henri & C ^{ie}	(066) 71 17 77	
3296 Arch (BE)	Aska AG	(065) 9 35 31	90
1338 Ballaigues (VD)	Rouages SA	(021) 83 24 61	
2735 Bévilard (JB)	Charpilloz A. & C ^{ie} , Fabrique Helios	(032) 92 10 12	
	Charpilloz M., adm., Fabrique Astra	92 14 24	30
2336 Bois, Les (JB)	Beumann SA	(039) 61 14 24/25	18
3294 Büren 'A. (BE)	Tanner AG, Kanalstrasse 42.	(032) 81 27 33	
4636 Buckten (BL)	Bader + Heid	(062) 69 12 46	76
2054 Chézard (NE)	Orca SA	(038) 53 26 67	84
2738 Court (JB)	Frey Marcel SA	(032) 92 90 08	74
	Girod Henri SA	92 92 51	
	Lauber & C ^{ie}	92 90 04	
	Lauber F. & Fils	92 92 44	76
	Marchand Francis, Fabrique Ultra	92 90 09	
	Marchand Georges, Florian Marchand succ.	92 91 33	
	Rossé & Affolter SA, Fabrique L'Essor	92 93 12	
	Schneeberger Francis	92 90 02	74
2056 Dombresson	Axhor SA	(038) 53 11 81	18
2540 Granges (SO)	Fabriques de Pignons Réunies SA	(065) 8 25 61	
	Guggi Frères SA	8 22 65	
	Rolla, Meyer, Budliger AG, Lengnaustrasse 10	8 39 31	
	Ryf Frères SA, rue Maria-Schürer 18	(065) 8 55 50	
	Siegrist W. & C ^{ie} SA	8 70 61	
2718 Lajoux (JB)	Pignons Juracie SA	(032) 91 96 96	
4410 Liestal (BL)	Lohner A. SA, Sigmundstr. 1	(061) 91 30 11	
2735 Malleray (JB)	Affolter, Les Fils de Louis	(032) 92 17 45	
	Charpilloz Léon SA	92 10 26	
2740 Moutier (JB)	Kohler Alfred SA	(032) 93 10 16	
	Konrad Célestin SA	93 25 32	
	Spozio Jean-Marie, rue Neuve 17	93 11 40	
	Winkler Frères	93 18 82	
4435 Niederdorf (BL)	Schneider AG, Hauptstr. 13	(061) 97 01 10	
4436 Oberdorf (BL)	Heggendorf-Biedert AG, Hauptstr. 6	(061) 97 06 31	
	Müller & Co SA	97 02 22	
	Schneider-Hegi M., AG, Hauptstr.	97 81 81	
3251 Oberwil p. Büren (BE)	Jakob W., Rütisstrasse 153	(032) 81 25 68	
2542 Pieterlen (BE)	Anliker Karl SA	(032) 87 13 02	
2024 Saint-Aubin (NE)	Flury Max	(038) 55 13 84	
	Wermelle & C ^{ie} SA	55 25 25	
1450 Ste-Croix (VD)	Victoria SA	(024) 61 22 72	
2610 Saint-Imier (JB)	Dubois Paul SA	(039) 41 27 82	116
2545 Selzach (SO)	Christ A. & Heiri R.	(065) 61 11 58	
	Glatzfelder Th., Untere Grabmatt	61 19 21	
2605 Sombeval-Sonceboz	Vorpe, Pignons SA	(032) 97 18 23	
2605 Sonceboz (JB)	Monnin Frères Sàrl	(032) 97 10 77	
2710 Tavannes (JB)	Pignons Biolley, rue de la Côte 1	(032) 91 31 46	
2057 Villiers (NE)	Blanchard Pignons SA	(038) 53 24 35	132
France - Frankreich - Francia			
74305 - Scionzier (Haute-Savoie)	Favre N. & Fils SA, rue des Acacias 6	(50) 98 33 79	116
	La Précision SA (et roues module maxi 0,50)	98 33 20	162/163

PIGNONS POUR PENDULERIE

Pinions for clocks - Triebe für Pendel-Uhren - Piñones para relojes de péndulo

3296 Arch (BE)	Aska SA	(065) 9 35 31	90
1338 Ballaigues (VD)	Rouages SA	(021) 83 24 61	
2336 Bois, Les (JB)	Beumann SA	(039) 61 14 24/25	18
2738 Court (JB)	Frey Marcel SA	(032) 92 90 08	74
	Schneeberger Francis	92 90 02	74
2056 Dombresson	Axhor SA	(038) 53 11 81	18
2540 Granges (SO)	Ryf Frères SA, Maria-Schürerstr. 18	(065) 8 55 50	114
	Siegrist W. & C ^{ie} SA	8 70 61	
2735 Malleray (JB)	Charpilloz Léon SA	(032) 92 10 26	
2740 Moutier (JB)	Kohler Alfred SA	(032) 93 10 16	
4435 Niederdorf (BL)	Schneider AG, Hauptstr. 13	(061) 97 01 10	
2024 Saint-Aubin (NE)	Wermelle & Co SA	(038) 55 25 25	

Pignons

Pinions - Triebe - Piñones

PIGNONS POUR PENDULERIE

Pinions for clocks - Triebe für Pendel-Uhren - Piñones para relojes de péndulo

				Announce page
2610 Saint-Imier (JB)	Dubois Paul SA	(039)	41 27 82	116
2605 Sombeval (JB)	Vorpe Pignons SA	(032)	97 18 23	
2605 Sonceboz (JB)	Monnin Frères Sàrl	(032)	97 10 77	

PIGNONS POUR COMPTEURS

Pinions for meters - Triebe für Zähler - Piñones para contadores

3290 Arch (BE)	Aska SA	(065)	9 35 31	90
	Kaiser AG		9 32 19	
1338 Ballaigues (VD)	Rouages SA	(021)	83 24 61	
2735 Bévilard (JB)	Charpilloz A. & C ^{ie} , Fabrique Hélios	(032)	92 10 12	
2336 Bois, Les (JB)	Beumann SA	(039)	61 14 24/25	18
2738 Court (JB)	Frey Marcel SA	(032)	92 90 08	74
	Schneeberger Francis		92 90 02	74
2056 Dombresson	Axhor SA	(038)	53 11 81	18
2540 Granges (SO)	Siegrist W. & C ^{ie} SA	(065)	8 70 61	
	Triebold Otto		8 55 76	
2516 Lamboing (JB)	Michel A. SA	(032)	85 12 42	
2543 Longeau (BE)	Schacher Frères SA	(065)	8 44 21	
2735 Malleray (JB)	Charpilloz Léon SA	(032)	92 10 26	
4435 Niederdorf (BL)	Schneider AG, Hauptstr. 13	(061)	97 01 10	
4436 Oberdorf (BL)	Müller & Co SA	(061)	97 02 22	
2024 Saint-Aubin (NE)	Wermeille & C ^{ie} SA	(038)	55 25 25	
2610 Saint-Imier (JB)	Dubois Paul SA	(039)	41 27 82	116
2605 Sombeval (JB)	Vorpe, Pignons SA	(032)	97 18 23	
2605 Sonceboz (JB)	Monnin Frères Sàrl	(032)	97 10 77	
	Société industrielle de Sonceboz SA		97 15 51	36
2057 Villiers (NE)	Blanchard Pignons SA	(038)	53 24 35	132

PIGNONS POUR APPAREILLAGE

2056 Dombresson (NE)	Axhor SA	(038)	53 11 81	18
2540 Granges (SO)	Ryf Frères SA, rue Maria-Schürer 18	(065)	8 55 50	
2057 Villiers (NE)	Blanchard Pignons SA	(038)	53 24 35	132

Pinces

Tongs - Zangen - Tenazas y alicates

PINCES A COUPER ET AUX TENONS

Cutting-pliers - Kneif- und Stiftzangen - Tenazas para cortar y alicates de pico plano

1200 Genève	Marchand R. & C ^{ie} SA, rue du Stand 40	(022)	24 52 13	
1000 Lausanne (VD)	Golay-Buchel & Co SA, Malley	(021)	24 85 71	66
2400 Locle, Le (NE)	Bergeon & C ^{ie} , avenue du Technicum 11	(039)	31 48 32	26
6850 Mendrisio (TI)	Terrier Michel	(091)	46 45 37	
2901 Montignez (JB)	Dumont SA	(066)	75 57 24	66
6855 Stabio (TI)	Outils Rubis SA (fabricant)	(091)	47 21 45	128

PINCES DE SERRAGE

Gripping-Tongs - Aufspannungszangen - Tenazas de sujeción

2525 Landeron, Le (NE)	Ramseyer & C ^{ie} SA	(038)	51 31 33	
------------------------	---	-------	----------	--

PINCES A SOUDER LES COURROIES PLASTIQUES

Welding tongs for plastic belt - Schweisszangen für Plastik-Treibriemen
Tenazas de soldar para correas de plástico

2525 Landeron, Le (NE)	Ramseyer & C ^{ie} SA	(038)	51 31 33	
------------------------	---	-------	----------	--

Pitons

Studs - Spiralklötzchen - Pitones

2025 Chez-le-Bart (BE)	Lauener & Co	(038)	55 24 24	98
2035 Corcelles (NE)	Schneider & Co	(038)	31 11 76	
2117 Côte-aux-Fées, La (NE)	Bourquin Léopold	(038)	65 11 35	
3298 Nennigkofen (SO)	Schraubenfabrik AG	(065)	2 27 04	

PITONS (PORTE-PITONS MOBILES)

2525 Landeron, Le (NE)	Steffen B. SA	(038)	51 36 41	
1341 Orient L' (VD)	Valdar SA	(021)	85 62 61	

Rüfenacht u.Co. AG

fond. 1920

Mittlere
Strasse 66
Telefon
033 23 15 23

Fabrique de préparages 3600 Thun 7 Suisse/Switzerland

Préparages en RUBIS et SAPHIR

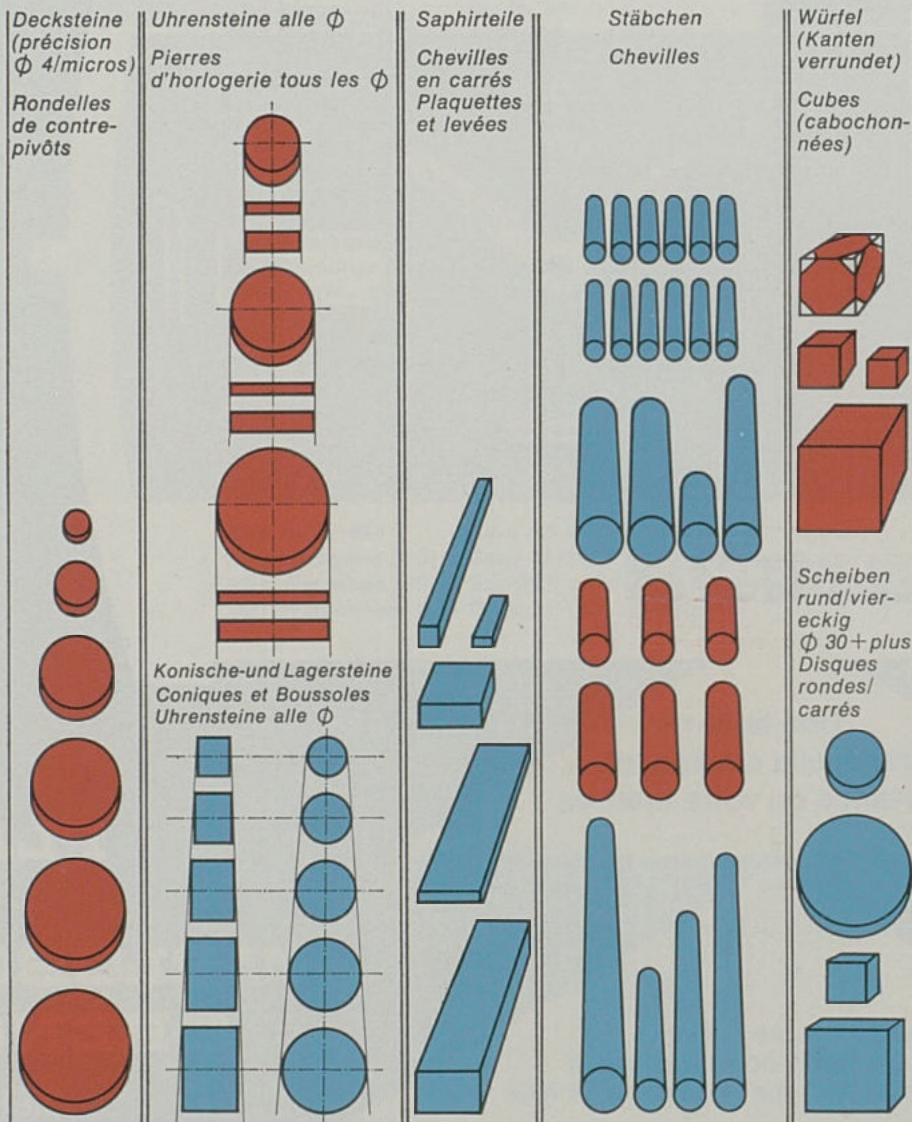

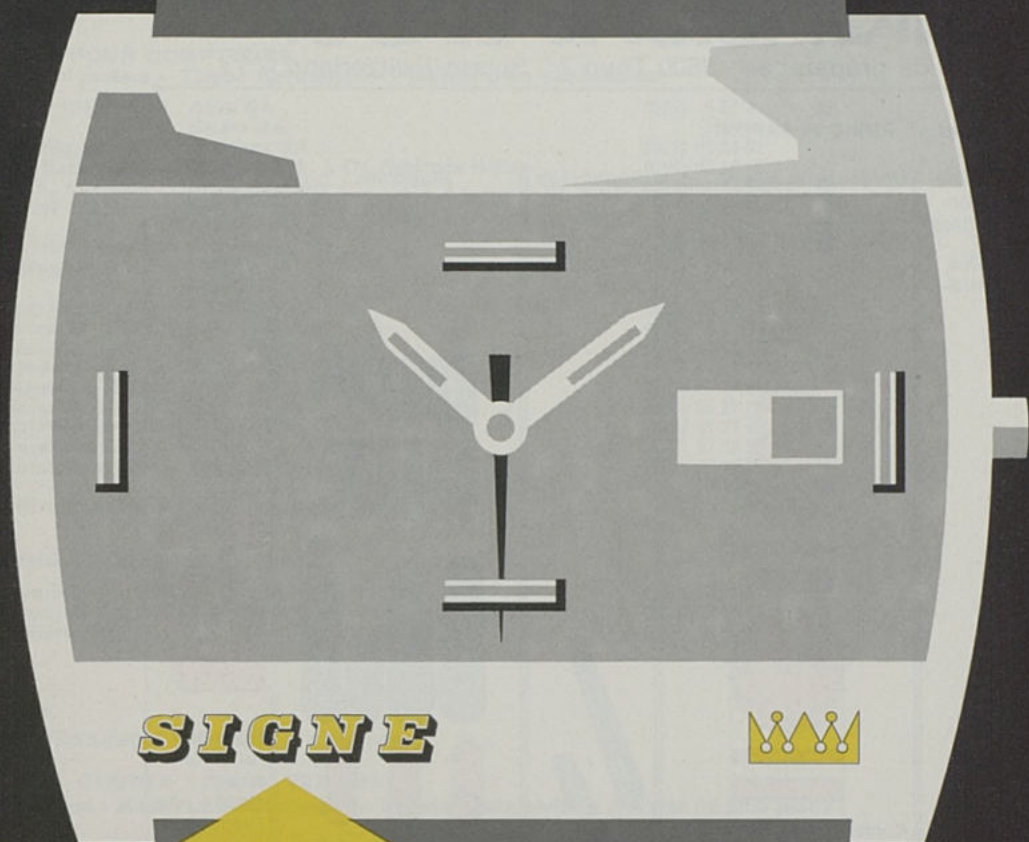

Une note
personnelle soulignant
l'importance de votre marque

Votre propre signe distinctif
en plaqué relief, couleur or jaune
ou or rose sur une boîte en acier inox

Distinction par la mise en
valeur de votre marque.

Une idée nouvelle pour réhausser
le style de votre montre.

Brevet demandé par: W. Blösch SA, Grenchen

**PLAQUÉ-
OR
W. BLÖSCH SA
GRENCHE**

Tél. 065-8 62 19

Pivotages (ateliers de)

Pivoting (workshops) - Zapfen-Dreherei - Pivotaje (Talleres de)

			ϕ	Annonce page
3296 Arch (BE)	Aska AG	(065)	9 35 31	90
2300 Chaux-de-Fonds, La (NE)	Jeanneret-Wespy L. SA, Serre 79 Vydiar SA, rue Jacob-Brandt 61	(039)	23 61 21 23 29 63	
2056 Dombresson (NE)	Axhor SA, siège central. Gafner Georges. Société de Production SGT SA	(038)	53 11 81 53 24 18 53 28 94	18
2114 Fleurier (NE)	Axhor SA, Daniel-Jeanrichard 1	(038)	61 22 52	
2206 Geneveys-sur- Coffrane, Les (NE)	Pivotages aux Frênes SA	(038)	57 11 26	
2540 Grenchen (SO)	Axhor SA, Wissbächlistrasse 18. Feller Frères, Wandfluhstrasse 275. Meier W. Särli, route de Bettlach 275	(065)	8 11 44 8 61 53 8 63 59	18
4452 Itingen (BL)	Renata SA	(061)	98 29 52	
2543 Lengnau (BE)	Axhor SA Schlup Pivotages (Roskopf)	(065)	8 01 38 8 11 62	18
4410 Liestal (BL)	Lohner A. SA, Sigmundstr. 1	(061)	91 30 11	
2735 Malleray (JB)	Affolter, Les Fils de Louis Charpillon Léon SA	(032)	92 17 45 92 10 26	
4436 Oberdorf (BL)	Müller & Co SA. Schneider-Hegi M., AG, Hauptstrasse	(061)	97 02 22 97 81 81	
2055 St-Martin (NE)	Axhor SA	(038)	53 37 23	18
2605 Sonceboz- Sombeval (JB)	Vorpe, Pignons SA	(032)	97 18 23	
2615 Sonvilier (JB)	Sonval SA	(039)	41 13 16	
2057 Villiers (NE)	Blanchard Pignons SA	(038)	53 24 35	132
France - Frankreich - Francia				
Maiche (Doubs)	Poupeney Paul & ses Fils, rue Paul-Monnot 7			73

Pivots (pour instruments)

Spurzapfen - Pivotes

3296 Arch (BE)	Aska AG	(065)	9 35 31	90
1000 Lausanne (VD)	Golay-Buchel & Co SA, Malley	(021)	24 85 71	66
2605 Sonceboz (JB)	Société Industrielle de Sonceboz SA	(032)	97 15 51	36
4437 Waldenburg (BL)	Straumann Dr. Ing. Reinhard	(061)	97 80 80	110

Plaques de travail

Work-plate - Arbeitsplatte - Placa de trabajo

2500 Bienne (BE)	Flückiger & Co, rue du Faucon 21	(032)	41 48 34	104
------------------	--	-------	----------	-----

Plaques de contrepivots

End Pieces - Decksteinplatten - Placas de contrapivote

1343 Charbonnières, Les (VD)	Lugrin Frères SA	(021)	85 12 08	96
2525 Landeron, Le (NE)	Steffen B. SA	(038)	51 36 41	

Plaqué or

Gold Plate - Doublé - Chapeado oro

PLAQUÉ OR LAMINÉ (DÉGROSSISSAGE, BANDES ET FOURNITURES)

Rolled Gold Plate - Walzgold-Doublé

Chapeado oro laminado (desbaste, cintas y fornituras)

1411 Champagne (VD)	Nationale, La, SA	(024)	3 12 22	
2300 Chaux-de-Fonds, La (NE)	Hochreutiner & Robert SA, rue de la Serre 40	(039)	23 10 74	10
1200 Genève	Hochreutiner & Robert SA, rue Berthier 1 Texas Instruments Switzerland SA, ch. Rieu 14 Nationale, La, SA, rue des Falaises 2	(022)	32 80 70 47 51 22 21 51 33	10
8001 Zurich	Hochreutiner & Robert SA, Schwanengasse 6	(01)	27 97 33	10

LAGER- UND TRANSPORTBEHÄLTER TIEFGEZOGEN

- Standard- und Spezialgrößen in Klein- und Grossauflagen.
- Dank eigenem Formenbau günstige Werkzeugkosten bei Spezialausführungen.
- Unsere langjährige Erfahrung stellen wir Ihnen gerne zur Verfügung.

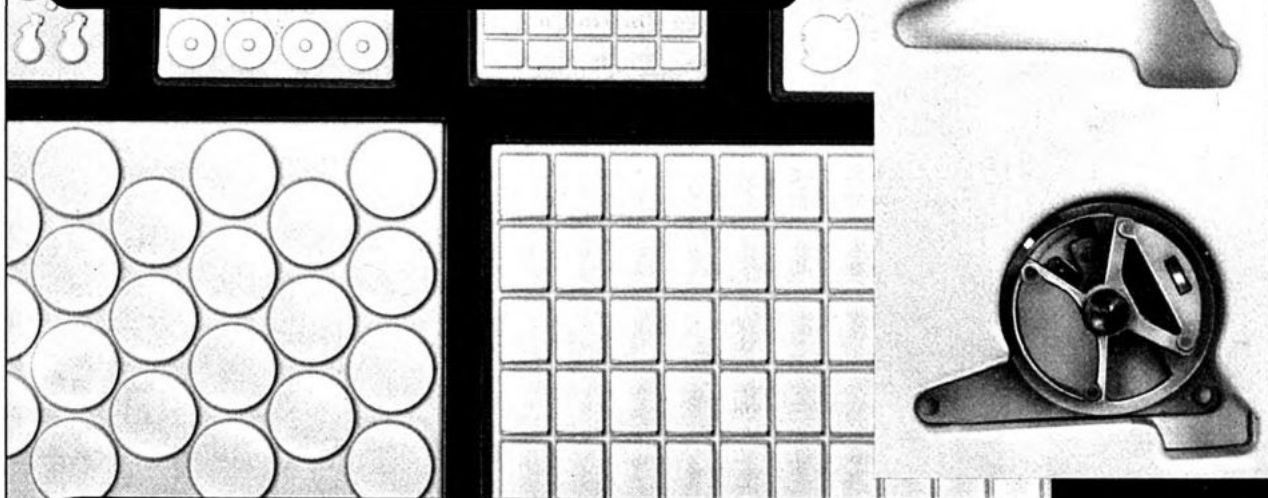

RENFER

JOH. RENFER GmbH 2543 LENGNAU
Metall- und Kunststoffprodukte, 065 8 01 27
Articles en métal et en matière plastique

Les plus beaux romans de Delly



Oui, chère amie lectrice, c'est une offre tout à fait exceptionnelle que nous vous faisons aujourd'hui: une nouvelle série des quinze plus beaux romans de Delly pour la première fois réunis dans une ravissante collection de bibliothèque et pour Fr. 12.— seulement le volume!

Une édition extraordinaire!

Dans laquelle vous trouverez les plus belles histoires d'amour que Delly a écrites: La Louve dévorante -

L'Accusatrice - Le Rubis de l'Emir - La Villa des Serpents - Le Roseau brisé - La Biche au Bois - L'Orpheline de Ti-Carrec - Gwen, Princesse d'Orient - Anita - Un Amour de Prince - Annonciade - L'Illusion orgueilleuse - Les Seigneurs Loups - Le Feu sous la Glace - Ahelya, Fille des Indes... Des histoires de rêve que vous aimerez passionnément.

Un prix unique!

Pour Fr. 12.— seulement le volume, vous pouvez lire ou relire ces merveilleuses histoires d'amour et d'aventures. Fr. 12.— seulement le volume à raison d'un par mois... dans une précieuse reliure toilée et fleurie de toutes les couleurs! C'est une occasion unique que nous sommes fiers de vous offrir à de telles conditions.



*Un cadeau: ce miroir
entièrement doré
(29 cm. de hauteur)*

Vous le recevrez avec votre premier volume pour le mettre tout de suite au mur! Nous vous l'offrons gratuitement.

Pour tout renseignement:
RM-Club la Revue de Madame
Rue des Armes 20, 2501 Bienne
Tél. 032 22 42 32

Plaqué or
Gold Plate - Doublé - Chapeado oro

PLACAGE OR GALVANIQUE				ϕ	Annonce
Electro-Goldplate - Galvanisch Doublé - Chapeado oro galvanico					page
2854	Bassecourt (JB)	Frésard Léon SA	(066)	56 70 21	30
2500	Bienne (BE)	Estoppey-Addor & C ^{ie} , rue Wasen 32	(032)	41 52 92	
		Maeder Th., ruelle du Lac 14		22 28 33	
		Plaqué Or SA, route de Boujean 122		41 40 80	
		Sad SA, rue Dufour 127		41 22 11	
2300	Chaux-de-Fonds, La (NE)	Arm Eddy-Jean, rue Jardinière 129	(039)	22 14 37	34
		Breguet Roger, rue de Bellevue 22		22 46 23	
		Cornu & C ^{ie} SA, rue Jardinière 107		23 11 25	
		Eclador, A. Cœudevez, rue D.-JeanRichard 13		23 32 49	
		Lamex SA, rue A.-M.-Piaget 26		23 13 21	
		Schafroth René, Plagalux, rue du Succès 9		26 87 44	106
		Zbinden Lucien, Gibraltar 6		23 26 44	
2035	Corcelles (NE)	Huguenin André, avenue Soguel 13	(038)	31 17 07	
1200	Genève	Margot F. SA, rue Liotard 34	(022)	34 19 30	
		Thermocompact SA, rue Richemont 10		32 03 56	24
2206	Geneveys-sur-Coffrane, Les (NE)	Martin Werner & C ^{ie}	(038)	57 11 22	54
2540	Granges (SO)	Blösch W. SA, Moosstrasse 78	(065)	8 62 19	168/169
		Grimm-Jeannerat Fr., Allerheiligenstr. 28.		8 59 08	
		Hertig Walter, Weinbergstrasse		8 61 82	62
2560	Nidau (BE)	Gasser Karl, Schleusenweg 8		51 62 01	
2555	Studen (BE)	Galvor SA, Römerweg 2.	(032)	53 21 60	
8000	Zurich	Flühmann Werner, Heinrichstrasse 216 (Galva- tronic pour boîtes de montres)	(01)	42 40 64	

PLATEAUX A FOURNITURES

2300	Chaux-de-Fonds, La (NE)	Inca SA Plastic, place du Tricentenaire 1	(039)	26 72 72	22
2543	Lengnau (BE)	Renfer Johann GmbH	(065)	8 01 27	30/154/170

Pochettes de montres en peau
Leather watch cases (pouches) - Lederne Uhrtäschchen
Bolsillas de cuero para relojes

2072	Saint-Blaise (NE)	Held J.-P. & C ^{ie}	(038)	33 18 64	
------	-------------------	--	-------	----------	--

Poinçons et plaques à décalquer
Embossing stamps and printing plates - Prägestempel und Druckplatten
Punzones y planchas para calcar

2300	Chaux-de-Fonds, La (NE)	Schlée & Co, rue du Repos 9 (poinçons)	(039)	23 46 01	104
		Vaucher Willy, rue Daniel-JeanRichard 13		23 25 33	106

Pointeuses horizontales
Horizontally centre - Körner waagrecht - centrar horizontal

2400	Locle, Le (NE)	Dixi SA, Usine 2, avenue du Technicum 42	(039)	31 45 23	120
------	----------------	--	-------	----------	-----

Polissage électrolytique
Electrolytic Polishing - Elektrolytisches Polieren
Pulimento electrolítico

1200	Genève	Thermocompact SA, rue de Richemont 10 (de l'or)	(022)	32 03 56	24
1341	Orient L' (VD)	Valdar SA	(021)	85 62 61	

Polissage

Polishing - Polieren - Pulido

POLISSAGE D'ACIERS, VIS, RAQUETTES, ETC.
Polishing of Steel Parts, Screws and Ratchet Wheels
Polieren von Stahl, Schrauben und Sperrädern
Pulimento de aceros, tornillos, raquetas, etc.

			Ø	Annonce page
3296 Arch (BE)	Aska AG (ailes de pignons)	(065)	9 35 31	90
2500 Bienne (BE)	Graber-Girod Ch., chemin Passerelle 11.	(032)	25 80 50	
2336 Bois, Les (JB)	Voisard Roland	(039)	61 15 68	
2944 Bonfol (JB)	Tock Philippe	(066)	74 47 71	
1343 Charbonnières, Les (VD)	Lugrin Frères SA	(021)	85 12 08	96
	Rochat Frères SA		85 11 26	
2738 Court (JB)	Tonna Vincent (ailes)	(032)	92 90 97	
2800 Delémont (JB)	Rais Ernest, Chanteclair 18	(066)	22 35 18	
4554 Etziken (SO)	Marti Emile	(065)	44 20 93	
2540 Granges (SO)	Fleury-Renfer A.	(065)	8 51 32	
	Pfister-Graf Clara		8 60 79	
	Schild E.		8 61 19	
1345 Lieu, Le (VD)	Fabrique du Vieux-Moutier SA (et anglage)	(021)	85 12 44	62
2735 Malleray (JB)	Jobin Henri	(032)	92 16 31	
	Monbaron Georges		92 17 50	
	Nobs Hector		92 19 29	
	Weber Jany (ailes de pignons)		92 11 28	
2740 Moutier (JB)	Jeanprêtre Gilbert	(032)	93 16 39	
	Meier Willy		93 13 22	
	Zahnd Fritz		93 18 91	
2520 Neuveville, La (BE)	Auchlin Marius SA	(038)	51 34 64	
4436 Oberdorf (BL)	Müller & Co	(061)	97 02 22	
1341 Orient, L' (VD)	Valdar SA	(021)	85 62 61	
2542 Pieterlen (BE)	Sutter Oskar jun.	(032)	87 11 64	
2610 Saint-Imier (JB)	Wisard R. & Fils, route de Sonvilier 28	(039)	41 21 36	
1450 Sainte-Croix (VD)	Schwartz Edgar	(024)	6 31 35	
2615 Sonvilier (JB)	Wirz E.	(039)	41 16 05	
2710 Tavannes (JB)	Bregnard Henri	(032)	91 34 12	
1337 Vallorbe (VD)	Cart Hermann	(021)	83 10 24	
1349 Vaulion (VD)	Liardet-Maire F.	(021)	83 91 22	36

Porte-Echappements

Platform Escapements - Einsatz-Hemmungen - Portaescapes

ANCRE

Lever - Anker - Ancora

2500 Bienne (BE)	Recta, Manufacture d'Horlogerie SA, rue du Viaduc 3	(032)	23 36 23	
2300 Chaux-de-Fonds, La (NE)	Portescap, rue Numa-Droz 165 (incassables)	(039)	21 11 14	152
2746 Crémises (JB)	Girard Franz	(032)	93 99 25	
2740 Moutier (JB)	Gorgé Charles SA	(032)	93 18 96	76
2720 Tramelan (JB)	Record Watch Co SA	(032)	97 42 36	
France - Frankreich - Francia				
S ^{ts} -Suzanne (Doubs)	L'Epée F. & C ^{ie} (et Roskopf)		91 16 54	
Grand-Combe- Chateleu (Doubs)	Jacquet Marcel SA		10	14

ROSKOPF

1530 Payerne (VD)	Massa Maret Assortiments SA, rue du Mont- Aubert 5	(037)	61 66 66	90
France - Frankreich - Francia				
Grand-Combe- Chateleu (Doubs)	Jacquet Marcel SA		10	14

POUR COMPTEURS ÉLECTRIQUES

For electric Meters - Für elektrische Zähler - Para contadores eléctricos

2720 Moutier (JB)	Gorgé Charles SA	(032)	93 18 96	76
France - Frankreich - Francia				
S ^{ts} -Suzanne (Doubs)	L'Epée F. & C ^{ie} (pour horlogerie technique)		91 16 54	

POUR MOUVEMENTS ENREGISTREURS

France - Frankreich - Francia				
S ^{ts} -Suzanne (Doubs)	L'Epée F. & C ^{ie}		91 16 54	

Postes de travail automatisés

Work Post automatized - Arbeitsposten automatisiert
Labor automatizar

			Announce page
4512 Bellach (SO)	Lanco Economic	(065) 38 37 37	72

Pots à fusion

2710 Tavannes (JB)	Beuchat Marc SA, rue Pierre-Pertuis 22 . . .	(032) 91 35 81	141
--------------------	--	----------------	-----

Potences

Staking tools - Press-Stöcke - Prensas de mesa

POTENCES A CHASSER LES PIERRES

Jewel Pushing Tools (Friction Tools)

Tischpressen zum Eindrücken der Lagersteine (Einpress-Apparate)

Prensas de mesa para el embutido de piedras

2500 Bienne (BE)	Fimecor SA, rue Fritz-Opliger 19	(032) 41 43 22	
2014 Bôle (NE)	Thiébaud Yves	(038) 41 23 00	
2416 Brenets, Les (NE)	Seitz SA	(039) 32 11 12	
2125 Brévine, La (NE)	Gentil R. & Co	(039) 35 11 04	
2300 Chaux-de-Fonds, La (NE)	Picard Henri & Frère SA, rue de la Serre 89	(039) 23 40 62	
	Witschi F. Fils SA, rue de la Croix-Fédérale 8	23 12 77/78/79	96
1200 Genève	Marchand R. & C ^{ie} SA, rue du Stand 40	(022) 24 52 13	
1000 Lausanne (VD)	Golay-Buchel & Co SA, Malley	(021) 24 85 71	66
2400 Locle, Le (NE)	Bergeon & C ^{ie} , avenue du Technicum 11	(039) 31 48 32	26
	Les Fabriques d'Assortiments Réunies, service 133, rue Girardet 29	31 25 01	Couv. III
2000 Neuchâtel	Schütz Ernest, rue de la Maladière 52	(038) 25 38 20	134
2720 Tramelan (JB)	Houriet & C ^{ie} , Fabrique Horia	(032) 97 42 07	
1844 Villeneuve (VD)	Chatons SA	(021) 60 16 66	

POTENCES A POSER LES AIGUILLES

Staking tools for fixing the hands - Pressstöcke für Zeiger

Prensas de mesa para colocar las agujas

2014 Bôle (NE)	Thiébaud Yves, rue du Lac 11	(033) 41 23 00	
----------------	--	----------------	--

POTENCES POUR POSER LES VERRES INCASSABLES

Presses for fixing unbreakable Glasses

Einsetz-Apparate (Pressstöcke) für unzerbrechliche Gläser

Prensas de mesa para colocar vidrios irrompibles

2125 Brévine, La (NE)	Gentil R. & Co	(039) 35 11 04	
2300 Chaux-de-Fonds, La (NE)	Inca SA Plastic, place du Tricentenaire 1	(039) 26 72 72	22
	Picard Henri & Frère SA, rue de la Serre 89	23 40 62	
	Witschi F. Fils SA, rue de la Croix-Fédérale 8	23 12 77/78/79	96
1000 Lausanne (VD)	Golay-Buchel & Co SA, Malley	(021) 24 85 71	66
2400 Locle, Le (NE)	Bergeon & C ^{ie} , avenue du Technicum 11	(039) 31 48 32	26

POTENCES (OUTILS) A RIVER

Riveting Stakes - Triebniet-Apparate - Prensas para remachar

2500 Bienne (BE)	Fimecor SA, rue Fritz-Opliger 19	(032) 41 43 22	
2014 Bôle (NE)	Thiébaud Yves	(038) 41 23 00	
2416 Brenets, Les (NE)	Seitz SA	(039) 32 11 12	
2125 Brévine, La (NE)	Gentil R. & Co	(039) 35 11 04	
2300 Chaux-de-Fonds, La (NE)	Witschi F. Fils SA, rue de la Croix-Fédérale 8	(039) 23 12 77/78/79	96
1200 Genève	Marchand R. & C ^{ie} SA, rue du Stand 40	(022) 24 52 13	
1000 Lausanne (VD)	Golay-Buchel & Co SA, Malley	(021) 24 85 71	66
2400 Locle, Le (NE)	Bergeon & C ^{ie} , avenue du Technicum 11	(039) 31 48 32	26
	Les Fabriques d'Assortiments Réunies, service 133, rue Girardet 29	31 25 01	Couv. III

Poudre d'or et d'argent

Gold and Silver powder - Gold- und Silber-Pulver

Polvillo de oro y de plata

2500 Bienne (BE)	Jeanmaire H. SA, chemin de la Paix 17	(032) 25 44 22	
2300 Chaux-de-Fonds, La (NE)	Hochreutiner & Robert SA, rue de la Serre 40 (à grainer)	(039) 23 10 74	10
1200 Genève	Hochreutiner & Robert SA, rue Berthelier 1	(022) 32 80 70	10
2610 Saint-Imier (JB)	Flückiger & C ^{ie} , rue Pierre-Jolissaint 35 (poudres d'argent)	(039) 41 31 61	
8001 Zurich	Hochreutiner & Robert SA, Schwanengasse 6	(01) 27 97 33	10

Poudres abrasives

Grinding powders - Schleifpulver - Polvos abrasivos		Ø	Annonce page
2500 Bienne (BE)	Reymond A. & C ^{ie} SA, route de Port 20	(032) 25 44 04	
1800 Vevey (VD)	Bremor SA, chemin Vert 33	(021) 51 02 44	100
	Morel SA, av. Général-Guisan 48	51 63 93	

Poudres abrasives de diamant

Diamond powders (abrasive) - Diamant-Schleifpulver Polvos abrasivos de diamante			
2500 Bienne (BE)	Jeanneret Yves, Fabr. Ephor, rue de l'Eau 26	(032) 41 57 10	
	Wirz Edouard, rue E.-Schüler 31	42 34 68	
2300 Chaux-de-Fonds, La (NE)	Ancienne maison Sandoz Fils & Co SA, avenue Léopold-Robert 104-106	(039) 22 12 34	32
1200 Genève	Eskenazi SA, rue Joseph-Girard 24, Carouge Marchand R. & C ^{ie} SA, rue du Stand 40 (pâte Gabus)	(022) 42 25 25	
		24 52 13	
1000 Lausanne (VD)	Golay-Buchel & Co SA, Malley	(021) 24 85 71	66
8000 Zurich	Weber Henri, Inh. Rud. H. Weber & Co, Talstrasse 58	(01) 25 66 18	

Poussoirs étanches

2300 Chaux-de-Fonds, La (NE)	Surdez-Mathey & C ^{ie} , rue du 1 ^{er} -Août 39	(039) 22 29 93	
2906 Chevenez (JB)	Onivia SA	(066) 76 65 26	
2855 Glovelier (JB)	Pibor SA	(066) 56 78 65	42
2520 Neuveville, La (BE)	Capsa, Piquerez Camille SA	(038) 51 32 32	90

POUSSOIRS POUR CHRONOGRAPHES ET COMPTEURS DE SPORT

2855 Glovelier (JB)	Pibor SA	(066) 56 78 65	42
---------------------	--------------------	----------------	----

POUSSOIRS DE CHRONOGRAPHES

1200 Genève	Boninchi SA, chemin de Maisonneuve 14, Châtelaine	(022) 44 26 00	
France - Frankreich - Francia			
25720 Beure	Simonin & C ^{ie} , BP 3	(81) 87 61 08	68

POUSSOIRS ET CORRECTEURS POUR MONTRES ÉLECTRONIQUES

2520 Neuveville, La (BE)	Capsa, Piquerez Camille SA	(038) 51 32 32	90
--------------------------	--------------------------------------	----------------	----

Presses

Pressen - Prensas

2500 Bienne (BE)	Müller Machines SA, rue de Morat 61-63	(032) 2 27 04	120
3250 Lyss (BE)	Osterwalder SA	(032) 84 26 56	
2520 Neuveville, La (BE)	Pemamo, Monnier & C ^{ie} , chemin des Prés-Guétins 28 a (pour fermer les boîtes et poser les verres)	(038) 51 10 01	80
2542 Pieterlen (BE)	Vogel, les Fils d'Antoine (à mains, parallèles)	(032) 87 11 44	

PROGRAMME COMPLET D'OUTILLAGE POUR CHAINES DE MONTAGE

Complete tool programme for assembly lines - Vollständiges Werkzeugprogramm für Fließmontage - Programa completo de utillaje para cadenas de montaje

2500 Bienne (BE)	Fimecor SA, rue Oppliger 19	(032) 41 43 22	
	Lécureux SA, instruments de précision, rue de l'Union 13	23 21 33	84
1000 Lausanne (VD)	ISM, Equipements industriels de Montage SA, chemin du Martinet 28.	(021) 24 28 44	

Projecteurs de profils

Profile projectors - Profil-Projektoren - Projectores de perfiles

4000 Bâle	Troxler AG & C ^{ie} , Aeschenvorstadt 48	(061) 23 00 54	
2500 Bienne (BE)	Aubert Marcel SA, chemin des Landes 12	(032) 25 51 31	20
	Hauser Henri SA, rue de l'Eau 42	42 49 22	
	Isoma AG, Finkenweg 7	25 27 25	
	Müller Machines SA, rue de Morat 61-63	22 27 04	120
2300 Chaux-de-Fonds, La (NE)	Luthy Ed. & Co SA, bld des Eplatures 37	(039) 23 20 62	126
2540 Grenchen (SO)	Ryf Bernhard, Solothurnstrasse 90	(065) 8 24 84	

Produits

Products - Produkte - Productos

PRODUITS CHIMIQUES

Chemical Products - Chemische Produkte - Productos químicos

		Annonce page
1580 Avenches (VD)	Oxy Metal Finishing (Suisse) SA, anc. Prochimie, route de Faoug	(037) 75 24 24
2500 Bienne (BE)	Reymond A. & C ^{ie} SA, route de Port 20	(032) 25 44 04
1030 Bussigny (VD)	Galvanotec Sàrl, ch. du Bosquet 20	(021) 89 26 85
2300 Chaux-de-Fonds, La (NE)	Droguerie Perroco SA, pl. de l'Hôtel-de-Ville 5 Oxy Metal Finishing (Suisse) SA, anc. Prochimie, avenue Léopold-Robert 117a	(039) 22 11 68 23 54 64
1200 Genève	Oxy Metal Finishing (Suisse) SA, anc. Prochimie, Sel-Rex Building, av. de l'Etang 65, 1211 Châtelaine	(022) 44 00 00
2540 Granges (SO)	Zento SA	(065) 8 60 33
1008 Prilly (SO)	Baur Pierre - Fontax, détergents et produits chimiques pour l'industrie, ch. Fontadel 33	(021) 25 84 83

PRODUITS A POLIR

Polishing Materials - Polier-Artikel - Productos para pulimentar

2500 Bienne (BE)	de Coulon R., route de Boujean 125	(032) 41 89 84
	Reymond A. & Co SA, route de Port 20	25 44 04
1030 Bussigny (VD)	Galvanotec Sàrl, ch. du Bosquet 20	(021) 89 26 85
2552 Orpund (BE)	Meister Emil & C ^{ie} , Poststrasse 6	(032) 55 19 19
2034 Peseux (NE)	Jeanprêtre E., « Politec », Les Pralaz 14	(038) 31 15 32
2616 Renan (JB)	Diamantine Schneider	(039) 63 11 76
8401 Winterthur (ZH)	Ketterer & Co, Tellstrasse 16	(052) 23 96 26

Publicité

2503 Bienne	Publipress SA, rue des Prés 135	(032) 25 33 25
2300 Chaux-de-Fonds, La (NE)	Bureau d'Adresses et Publicité Directe, avenue Léopold-Robert 3	(039) 22 49 73
2000 Neuchâtel	Bureau d'Adresses et Publicité Directe, Vy-d'Etraz 11	(038) 33 51 60

Quills

2500 Bienne (BE)	Müller Machines SA, rue de Morat 61-63	(032) 22 27 04	120
2014 Peseux (NE)	Baudin Roger, Réservoir 2a	(038) 3119 57	116
2542 Pieterlen (BE)	Vogel, les Fils d'Antoine SA	(032) 87 11 44	

Radium-Tritium

FABRICANTS ET MARCHANDS

Manufacturers and Merchants - Fabrikanten und Händler - Fabricantes y comerciantes

2500 Bienne (BE)	Luna-Météore SA, rue Neuve 28	(032) 22 70 70	
3172 Niederwangen	Merz & Benteli, Nucléaire SA, Freiburgstr. 624	(031) 55 11 21	
9053 Teufen (AR)	Radium-Chemie, A. Zeller & Co	(071) 33 14 15	88

ATELIERS DE POSAGE DE RADIUM

Radium Painting Works - Radiumisieren - Talleres de colocación de radium

4562 Biberist (SO)	Ra-Lumine, Emilie Schneider-Eugster, Bleichenbergstrasse 51	(065) 32 37 13	
2500 Bienne (BE)	Châtelain-Haeberli M ^{me} C., rue de Morat 56	(032) 22 90 16	
	Helsa H., Saner SA, Autobahnausfahrt Studen (BE) Telex 34 582 saner ch	53 13 13	
	Hofer Walter, route de Büren 35	41 19 03	
	Luna-Météore SA, rue Neuve 28	22 70 70	
	Mambretti Antoine, rue Centrale 56	23 56 21	
	Predeco SA, route du Büttenberg 12	41 77 26	
	Radium Racine SA, rue Ernst-Schüler 5	23 12 12	175



le spécialiste
de la décalque sur
verres de montres...

vous offre également:

- décalques en tous genres (cadrons, aiguilles, bagues et verres minéraux)
- pose de tritium (délais très courts - prix intéressants)
- terminaison complète de cadrons et d'aiguilles (par bains galvaniques ou vernissage)
- sérigraphie
- gravure en relief et en creux de fonds de boîtes de montres

RADIUM RACINE SA
5, rue E.-Schüler
2500 Bienne 3
Tél. 032 23 12 12
Télex 34 856 hadra ch

Radium - Tritium

ATELIERS DE POSAGE DE RADIUM

Radium Painting Works - Radiumisieren - Talleres de colocación de radium

			Announce page
2300	Chaux-de-Fonds, La (NE)	Lumina, Alice Studer, rue du Versoix 3 (039) 22 53 55 Universo SA, avenue Léopold-Robert 82 (sur aiguilles) 23 30 33	148/149
2035	Corcelles (NE)	Anselmetti SA, Grand-Rue 25 (038) 31 44 43	
2540	Granges (SO)	Renfer-Boder H., Schützengasse 15 (065) 8 94 85	
2000	Neuchâtel	Anselmetti & C ^e , ci-devant Passera, Crêt- Taconnet 48 (038) 25 62 76 Descombes Jeanne, rue du Seyon 1 a. 25 24 29	
4600	Olten (SO)	Jäger H., Florastrasse 34 (062) 21 38 58	
4500	Solothurn	Ra-Lumine, Emilie Schneider-Eugster, Loreto- strasse 33 (065) 4 77 13	
2557	Studen (BE)	Helsa H., Saner SA, Autobahnausfahrt Studen (BE) Telex 34 582 saner ch (032) 53 13 13	
1800	Vevey (VD)	Weber Herm., Luminor, rue de Lausanne 6 (021) 51 46 64	

Raquettes de réglage

Regulators (timing indexes) - Spirälrücker - Raquetas de afinación

2300	Chaux-de-Fonds, La (NE)	Portescap, rue Numa-Droz 165. (039) 21 11 41	152
------	-------------------------	--	-----

Raquettes et coquerets

Index-plates and patent regulators - Rückerzeiger und Plättchen Raquetas y placas de contrapivote

1343	Charbonnières, Les (VD)	Lugrin Frères SA (021) 85 12 08	96
2540	Granges (SO)	Liss SA, Bielstrasse 87 (065) 9 27 21 Schmid W. AG, Höhenweg 3 8 88 34	
2525	Landeron, Le (NE)	Steffen B. SA (038) 61 36 41	
1345	Lieu, Le (VD)	Fabrique du Vieux-Moutier SA (porte-pitons mobiles) (021) 85 12 44	62
1341	Orient, L' (VD)	Valdar SA (021) 85 62 61	
1341	Séchéy, Le (VD)	Meylan Jean-J. (021) 85 13 55	
1347	Sentier, Le (VD)	Aubert SA (021) 85 55 79	

Ravitailleurs

Chargeurs automatiques

2740	Moutier (JB)	Bechler André SA (de barres pour tours auto- matiques) (032) 93 32 22	
2534	Orvin (JB)	LNS SA (de barres pour tours automatiques) (032) 58 13 61	

Rectifiage

1522	Lucens (VD)	Reymond & C ^e S.A., (et meulage cylindrique et de profil) (021) 95 82 91	102
2000	Neuchâtel	Chevillat R., succ. de H. Honegger, rue de la Côte 17 (038) 25 34 76	128

Redresseurs

Rectifiers - Gleichrichter - Rectificadores

1030	Bussigny (VD)	Galvanotec Sàrl, ch. du Bosquet 20 (021) 89 26 85	
------	---------------	---	--

Réglage (atelier de)

Timing Workshop - Reglage-Atelier - Taller de regulación

2540	Grenchen (SO)	Regla SA, Wissbächlistrasse 18. (065) 8 55 62	
------	---------------	---	--

Réglage (dispositif de)

Regulating device - Verstellvorrichtung - Dispositivo de regulación

			Announce page
1347	Sentier, Le (VD) Parechoc SA, Kif	(021) 85 61 41	Couv. IV

Relais temporisés

Relay - Relais - Relé

2605	Sonceboz (JB) Société Industrielle de Sonceboz SA	(032) 97 15 51	36
------	---	----------------	----

Résonateurs à quartz

Quartz Resonance Instrument - Quarz Resonanzgeräte Cuarzo resonancia aparato

2500	Bienne (BE) SSIH-Quartz, rue de l'Allée 23	(032) 25 28 31	72
------	--	----------------	----

Ressorts

Mainsprings - Uhrfedern - Muelles

RESSORTS DE BARILLETS EN TOUS GENRES

Mainsprings of all Types - Aufzug-Federn aller Art Muelles reales (cuerdas) de toda clase

2500	Bienne (BE) Générale Ressorts SA, Bureaux centraux, ch. du Seeland 4	(032) 25 23 23	
	Générale Ressorts SA, Fabrique Fivaz & Car- rel, ch. du Seeland 4	25 23 25	
	Hofstetter Frères SA, Ressorts Onyx, quai du Bas 66	22 49 32	
2416	Brenets, Les (NE) Ryser Frères	(039) 32 10 02	
3294	Büren (BE) Rudolf Samuel	(032) 81 11 89	
	Schwab-Feller W.	81 24 51	
2300	Chaux-de-Fonds, La (NE) Buhler Michel, rue de Bel-Air 26	(039) 23 17 06	
	Générale Ressorts SA, Fabrique Ryser & Per- ret, rue Numa-Droz 158	23 24 81	
	Witschi F. Fils SA, rue de la Croix-Fédérale 8	23 12 77	96
2606	Corgémont (JB) Générale Ressorts SA, Fabrique Ytire	(032) 97 18 71	
1000	Lausanne (VD) Golay-Buchel & Co SA, Malley	(021) 24 85 71	66
2000	Neuchâtel Robert Henri, Les Fils de, rue des Parcs 141	(038) 25 15 87	
2034	Peseux (NE) Générale Ressorts SA, Fabrique Ray	(038) 31 15 72	
2610	Saint-Imier (JB) Générale Ressorts SA, Fabrique Sonia et La Volute	41 17 22	
	Générale Ressorts SA, Dpt. recherche et mé- canique, Fabrique Moll	41 27 35	
	Ressorts Energie Brachotte SA, rue Paul-Char- millot 72	41 28 18	
2615	Sonvilier (JB) Gränicher Fritz & Co	(039) 41 11 38	

RESSORTS INOXYDABLES

Stainless Alloy Mainsprings - Zugfedern aus rostfreier Legierung Muelles reales de aleación inoxidable

2416	Brenets, Les (NE) Ryser Frères (Nivaflex)	(039) 32 10 02	
2300	Chaux-de-Fonds, La (NE) Nerfos Sàrl, rue de la Serre 134 (Vimétal)	(039) 22 14 57	
2114	Fleurier (NE) Ressorts-Fil SA, R. Perrenoud	(038) 61 17 44	
1200	Genève Vimétal SA, place des Volontaires 2 (Vimétal)	(022) 21 23 66	4
2540	Granges (SO) Haerberli W. et Co, Kastelstrasse 30	(065) 8 68 57	136
2610	Saint-Imier (JB) Nivaflex SA, rue de la Serre 7 (Nivaflex)	(039) 41 34 94	
	Ressorts Energie Brachotte SA, r. Paul-Char- millot 72 (Vimétal, Néotal, Nivaflex, Isoflex)	41 28 18	
4437	Waldenburg (BL) Straumann Dr. Ing. Reinhard AG	(061) 97 80 80	110

Ressorts

Mainsprings - Uhrfedern - Muelles

RESSORTS DE MASSE ET MASSES A RESSORTS

Click Spring and Clicks - Sperrkegelfedern und Sperrkegel
Muelles de fiador y fiadores

∅ Annonce
page

2114 Fleurier (NE)	Ressorts-Fil SA, R. Perrenoud	(038) 61 17 44	
2540 Granges (SO)	Haerberli W. et Co, Kastelstrasse 30	(065) 8 68 57	136
1000 Lausanne (VD)	Golay-Buchel & Co SA, Malley	(021) 24 85 71	68

RESSORTS DE MÉCANISME

Yoke Springs - Federn für Aufzugmechanismus - Muelles de mecanismo

2300 Chaux-de-Fonds, La (NE)	Ressorts Zapella & Mœschler La Chaux-de-Fonds SA, boulevard de la Liberté 59	(039) 22 64 56	
2114 Fleurier (NE)	Ressorts-Fil SA, R. Perrenoud	(038) 61 17 44	
1200 Genève	Méroz-Ressorts SA, Coulouvrenière 11-13	(022) 21 23 73	
2540 Granges (SO)	Haerberli W. et Co, Kastelstrasse 30	(065) 8 68 57	136
2562 Port (BE)	Studer SA, Spärstrasse	(032) 51 81 41	

RESSORTS INCASSABLES

Unbreakable Springs - Unzerbrechliche Federn - Muelles irrompibles

2500 Bienne (BE)	Hofstetter Frères SA, Ressorts Onyx, quai du Bas 66 (Ferrotex)	(032) 22 49 32	
2416 Brenets, Les (NE)	Ryser Frères (Ferrotex)	(039) 32 10 02	
3294 Büren a. A. (BE)	Schwab-Feller W.	(032) 81 24 51	
2300 Chaux-de-Fonds, La (NE)	Nerfos Sàrl, rue de la Serre 134 (Néotal)	(039) 22 14 57	96
	Witschi F. Fils SA, rue de la Croix-Fédérale 8	23 12 77	
1200 Genève	Vimétal SA, place des Volontaires 2 (Néotal)	(022) 21 23 66	4
2562 Port (BE)	Studer SA, Spärstrasse	(032) 51 81 41	
2610 Saint-Imier (JB)	Ressorts Energie Brachotte SA, r. Paul-Charmillot 72 (Vimétal, Néotal, Nivaflex, Isoflex)	(039) 41 28 18	
4437 Waldenburg (BL)	Straumann Dr. Ing. Reinhard AG	(061) 97 80 80	110

RESSORTS POUR COMPTEURS, APPAREILS ET INSTRUMENTS

Springs for Meters, Apparatus and Instruments
Federn für Zähler, Apparate und Instrumente
Muelles para contadores, aparatos e instrumentos

2500 Bienne (BE)	Générale Ressorts SA, Bureaux centraux, ch. du Seeland 4	(032) 25 23 23	
	Générale Ressorts SA, Fabrique Fivaz & Carrel, ch. du Seeland 4	25 23 25	
2416 Brenets, Les (NE)	Ryser Frères	(039) 32 10 02	
2300 Chaux-de-Fonds, La (NE)	Fabrique Nationale des Ressorts SA, rue de l'Etoile 21	(039) 23 47 44	
	Générale Ressorts SA, Fabrique Ryser & Perret, rue Numa-Droz 158	23 24 81	
	Ressorts Zapella & Mœschler La Chaux-de-Fonds SA, boulevard de la Liberté 59	22 64 56	
2606 Corgémont (JB)	Générale Ressorts SA, Fabrique Ytire	(039) 97 18 71	
2892 Courgenay (JB)	Ressorts Industriels SA	(066) 71 14 66	
2114 Fleurier (NE)	Ressorts-Fil SA, R. Perrenoud	(038) 61 17 44	
1200 Genève	Méroz-Ressorts SA, Coulouvrenière 11-13	(022) 21 23 73	
2540 Granges (SO)	Haerberli W. et Co, Kastelstrasse 30	(065) 8 68 57	136
1854 Leysin (VD)	Clinique-Manufacture	(025) 6 21 75	
2034 Peseux (NE)	Générale Ressorts SA, Fabrique Ray	(038) 31 15 72	
2562 Port (BE)	Studer SA, Spärstrasse	(032) 51 81 41	
2610 Saint-Imier (JB)	Générale Ressort SA, Fabrique Sonia et La Volute	(039) 41 17 22	
	Générale Ressorts SA, Dpt. recherche et mécanique, Fabrique Moll	41 27 35	
	Ressorts Energie Brachotte SA, r. Paul-Charmillot 72	41 28 18	

Ressorts

Mainsprings - Uhrfedern - Muelles

RESSORTS POUR MONTRES ROSKOPF SOIGNÉES

Mainsprings for Roskopf Movements - Uhrfedern für hochwertige Roskopf-Werke
Muelles para relojes Roskopf de calidad

		∅	Announce page
2300 Chaux-de-Fonds, Witschi F. Fils SA, rue de la Croix-Fédérale 8 La (NE)		(039) 23 12 77	96
2610 Saint-Imier (JB)	Ressorts Energie Brachotte SA, rue Paul-Charmillot 72	(039) 41 28 18	

RESSORTS POUR RÉVEILS

Mainsprings for Alarm-Clocks - Aufzug-Federn für Wecker
Muelles para despertadores

2500 Bienne (BE)	Générale Ressorts SA, Bureaux centraux, ch. du Seeland 4	(032) 25 23 23	
	Générale Ressorts SA, Fabrique Fivaz & Carrel, ch. du Seeland 4	25 23 25	
2300 Chaux-de-Fonds, La (NE)	Générale Ressorts SA, Fabrique Ryser & Perret, rue Numa-Droz 158	(039) 23 24 81	96
	Witschi F. Fils SA, rue de la Croix-Fédérale 8	23 12 77	
	Ressorts Zapella & Mœschler La Chaux-de-Fonds SA, boulevard de la Liberté 59	22 64 56	
2606 Corgémont (JB)	Générale Ressorts SA, Fabrique Ytire	(032) 97 18 71	
2034 Peseux (NE)	Générale Ressorts SA, Fabrique Ray	(038) 31 15 72	
2562 Port (BE)	Studer SA, Spärstrasse	(032) 51 81 41	
2610 Saint-Imier (JB)	Générale Ressorts SA, Fabrique Sonia et La Volute	(039) 41 17 22	
	Générale Ressorts SA, Dpt recherche et mécanique, Fabrique Moll	41 27 35	
	Ressorts Energie Brachotte SA, r. Paul-Charmillot 72	41 28 18	

RESSORTS RÉGULATEURS

Regulating Springs - Regulier-Federn - Muelles reguladores

2562 Port (BE)	Studer SA, Spärstrasse	(032) 51 81 41	
----------------	----------------------------------	----------------	--

RESSORTS-FILS

Wire-Springs - Drahtfedern - Muelles de alambre

2500 Bienne (BE)	Ressorts-Industriels, R. Favre-Stuedler, ch. de la Prévôté 7	(032) 41 30 79	
2300 Chaux-de-Fonds, La (NE)	Witschi F. Fils SA, rue de la Croix-Fédérale 8	(039) 23 12 77/78/79	96
	Ressorts Zapella & Mœschler La Chaux-de-Fonds SA, boulevard de la Liberté 59	22 64 56	
2114 Fleurier (NE)	Ressorts-Fil SA, R. Perrenoud	(038) 61 17 44	
1200 Genève	Méroz-Ressorts SA, Coulouvrenière 11-13	(022) 21 23 73	
2540 Granges (SO)	Haerberli W. & Co, Kastelsstrasse 30	(065) 8 68 57	136
1854 Leysin (VD)	Clinique-Manufacture	(025) 6 21 75	

PETITS RESSORTS POUR L'INDUSTRIE

Small Springs for Industry - Kleine Federn für die Industrie
Pequeños muelles para industria

France - Frankreich - Francia			
25720 Beure	Simonin & C ^{ie} SA, BP 3	(81) 87 61 08	68

Rhabillage

Repairing - Uhrenreparatur - Compostura

2035 Corcelles (NE)	Nodiroli Roger, Comptoir du rhabillage, rue de la Chapelle 19	(038) 31 30 05	
---------------------	---	----------------	--

Rochets

Ratchet wheels - Sperräder - Ruedas de trinquete

2738 Court (JB)	Rossé & Affolter SA, Fabrique L'Essor	(032) 92 93 12	
2735 Malleray (JB)	Fritsch Frères SA	(032) 92 17 34	
2605 Sonceboz (JB)	Monnin Frères Sàrl	(032) 97 10 77	

Rodage

Lapping - Läppen - Esmerilas

2542 Pieterlen (BE) Stähli A. W., Sägestrasse 10 (032) 87 27 10

Announce
page

Rodoirs

2014 Bôle (NE) Juillerat Henri, rue du Chanet 9. (038) 41 35 56
(diamantés expansibles)

Rondelles pour la retouche de réglage

Timing washers - Regulier-Scheibchen

Arandelas para el retoque de reglaje

2035 Corcelles (NE) Schneider & Co. (038) 31 11 76
1008 Prilly (VD) Baur Pierre - Fontax, chemin Fontadel 33 . . (021) 25 84 83 36

Roues

Wheels - Räder - Ruedas

ROUES D'ANCRE

Escapement Wheels (Lever) - Ankerräder - Ruedas de áncora

France - Frankreich - Francia

Scionzier (H^{te}-Savoie) La Précision SA (050) 98 33 20 182/183

ROUES DE CHRONOGRAPHES

3296 Arch (BE) Aska AG (065) 9 35 31 90
1348 Brassus, Le (VD) Golay François SA (021) 85 60 85

ROUES DE FINISSAGES

Train Wheels - Triebräder - Ruedas motrices

3296 Arch (BE) Aska AG (065) 9 35 31 90
1348 Brassus, Le (VD) Golay François SA (anglées, qualité soignée,
4" à 21") (021) 85 60 85
2735 Malleray (JB) Joray & Wyss (032) 92 17 69
4436 Oberdorf (BL) Müller & Co SA (061) 97 02 22
1009 Pully (VD) Grosjean N. + J. F., chemin de Rochettaz 55 . (021) 28 23 78

ROUES D'ANCRE DE ROSKOPF

Escapement Wheels for Roskopf Watches - Ankerräder für Roskopffuhren

Ruedas de áncora Roskopf

3296 Arch (BE) Aska SA (065) 9 35 31 90
2540 Granges (SO) Ryf Frères SA, Maria-Schürer-Strasse 18 . . (065) 8 55 50 114
Triebold Otto 8 55 76
4436 Oberdorf (BL) Müller & Co SA (061) 97 02 22
1530 Payerne (VD) Massa Maret, Assortiments SA, rue du Mont-
Aubert 5 (037) 61 66 66 90

ROUES DIVERSES

Various Wheels - Räder aller Art - Ruedas diversas

3296 Arch (BE) Aska AG (065) 9 35 31 90
1170 Aubonne (VD) Giger Denis (021) 76 50 68
1338 Ballaigues (VD) Rouages SA (021) 83 24 61
2735 Bévillard (JB) Charpilloz A. & C^{ie}, Fabrique Hélios (032) 92 10 12
2540 Granges (SO) Ryf Frères SA, rue Maria-Schürer 18 (065) 8 55 50
Siegrist W. & C^{ie} SA 8 70 61
4435 Niederdorf (BL) Schneider AG, Hauptstr. 13 (061) 97 01 10
2605 Sombeval (JB) Vorpe, Pignons SA (032) 97 18 23

ROUES DE RATRAPANTES

Wheels for Split Second (Fly-Back) Chronographs - Räder für Doppel-Chronographen

Ruedas de dobles segundos

3296 Arch (BE) Aska AG (065) 9 35 31 90
1348 Brassus, Le (VD) Aubert James SA (021) 85 55 24 86
1009 Pully (VD) Grosjean N. & J.-F., chemin de Rochettaz 55 . (021) 28 23 78

Roulage (axes et vis)
Rolling (staffs and screws) - Rollen (Wellen und Schrauben)
Esmerilado de ejes y tornillos

			Annonce page
3296 Arch (BE)	Aska AG (et pivots)	(065) 9 35 31	90
2606 Corgémont (JB)	Scarascia-Bueche Cosimo	(032) 97 12 85	
2034 Peseux (NE)	Premax Montages, G. Coulet, Chapelle 24	(038) 31 75 50	

Roulements à billes
Ball bearing - Kugellager - Rodamiento

2710 Tavannes (JB)	Tavescap (miniaturisés)	(032) 91 24 20	
--------------------	-----------------------------------	----------------	--

Sableuses
Sand blast apparatus - Sandstrahlgebläse - Soplantes de chorro de arena

1800 Vevey (VD)	Bremor SA, chemin Vert 33	(021) 51 02 44	100
	Morel SA, av. Général-Guisan 48	51 63 93	
8400 Winterthour (ZH)	Ziegler & Co, Industriestrasse 12 (matières de sablage)	(052) 29 26 21	

Scies
Saws - Sägen - Sierras

SCIES POUR BIJOUTIERS
Saws for Jewellers - Juwelier-Sägen - Sierras para joyeros

2500 Bienne (BE)	Müller Machines SA, rue de Morat 61-63	(032) 22 27 04	120
2300 Chaux-de-Fonds La (NE)	Picard Henri & Frère SA, rue de la Serre 89	(039) 23 40 62	
	Witschi F. Fils SA, rue de la Croix-Fédérale 8	23 12 77/78/79	96
1200 Genève	Dumont Henri & Co, C. & G. Dumont succ., rue du Stand 35	(022) 24 42 55	
	Marchand R. & C ^{ie} SA, rue du Stand 40	24 52 13	
1000 Lausanne (VD)	Golay-Buchel & Co SA, Malley	(021) 24 85 71	66
2400 Locle, Le (NE)	Bergeon & C ^{ie} , avenue du Technicum 11	(039) 31 48 32	26
2552 Orpund (JB)	Ehrensberger Gebr., Maximum	(032) 55 14 54	
	Kuhn W. & Fils (fabricant)	55 11 08	

Secrets pour boîtes à savonnettes
Spring for hunting cases - Federn für Savonnette-Gehäuse
Muelles para cajas sabonetas

2300 Chaux-de-Fonds La (NE)	Gonin Jacques, Charrière 22.	(039) 22 54 51	
2726 Saignelégier (JB)	Paratte Marius (pour boîtes savonnettes et braille)	(039) 51 16 12	88

Sels de métaux précieux
Salt of precious metal - Salz von Edelmetalle - Sal de metales preciosos

2500 Bienne (BE)	Jeanmaire SA, chemin de la Paix 17	(032) 25 44 22	
2000 Neuchâtel 9	Métaux Précieux SA, avenue du Vignoble 2	(038) 25 72 31	

Séparateurs d'eau et d'huile
Water and oil separators - Wasser- und Öl-Abscheider
Separadores del agua y aceite

1800 Vevey (VD)	Bremor SA, chemin Vert 33	(021) 51 02 44	100
	Morel SA, avenue Général-Guisan 48	51 63 93	

Sérigraphie sur cadrans

2500 Bienne (BE)	Luna-Météore SA, rue Neuve 28	(032) 22 70 70	
2856 Boécourt (JB)	Montavon Rémy	(066) 56 72 73	

Sertisseurs en joaillerie
Jewellery Setters - Steinsetzer für Schmuckwaren
Engastadores de joyas

2500 Bienne (BE)	Siegel H. & C ^{ie} , Schüsspromenade 16	(032) 22 37 64	
2300 Chaux-de-Fonds, La (NE)	Bonnet J. & Co, rue Numa-Droz 141	(039) 22 22 25	
	Dubois Marcel SA, rue de la Montagne 42	22 36 42	
	Hoppler Willy, rue des Moulins 7 (brillants, spécialité: similis)	23 33 60	
	Paolini Jean, rue des Crêtets 67-69	22 21 33	
	Quadroni A., rue du Nord 71	23 16 30	
1024 Ecublens (VD)	Vaillant M., avenue Tir-Fédéral 14	(021) 34 06 47	
1200 Genève	Leubaz Ernest, place de la Petite-Fusterie 2	(022) 25 90 31	
	Magnin Henri, rue Berthelier 1	32 53 31	
8000 Zurich	Meier W. B., Oetenbachgasse 5	(01) 23 43 22	
	Roux Daniel, Hallwylstrasse 62.	27 69 30	

PHI S.A.
GENÈVE

SPIRAUX ANCRES

SPIRAUX VIROLÉS

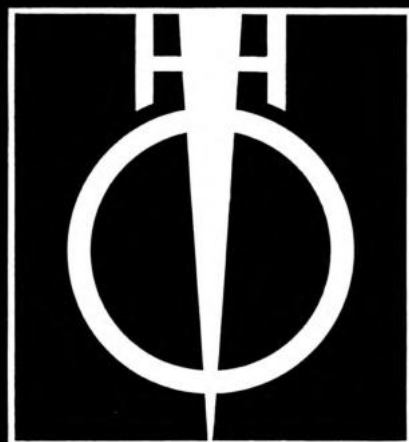

PHI

PRODUCTIONS HORLOGÈRES
INDUSTRIELLES S. A.
12, RUE DES CORDIERS
1207 GENÈVE
TÉL. 36 28 64

PHI

PRODUCTIONS HORLOGÈRES
INDUSTRIELLES S. A.
RUE DU 18-AOÛT 35
74 101 - ANNEMASSE (FRANCE)

Spiraux

Hairsprings - Spiralen - Espirales

			Annonce page
2500 Bienne (BE)	Société des Fabriques de Spiraux Réunies, Werkhofstrasse 9-11	(032) 22 26 46	
2300 Chaux-de-Fonds, La (NE)	Jeanneret-Wespy L. SA, Serre 79 Picard Henri et Frère SA, rue de la Serre 89 . Société des Fabriques de Spiraux Réunies, rue du Progrès 125	(039) 23 61 21 23 40 62 23 15 56	
2035 Corcelles (NE)	Schneider & Co (seuls, virolés ou réglés) . .	(038) 31 11 76	
1200 Genève	PHI, rue des Cordiers 12 Société des Fabriques de Spiraux Réunies, rue de Saint-Jean 19	(022) 36 28 64 44 87 20	182
1000 Lausanne (VD)	Golay-Buchel & Co SA, Malley (de rhabillage)	(021) 24 85 71	66
2610 Saint-Imier (JB)	Nivarox SA	(039) 41 46 46	
8800 Thalwil (ZH)	Kellenberger Jean	(01) 98 54 11	
4437 Waldenburg (BL)	Straumann Dr. Ing. Reinhard AG	(061) 97 80 80	110

Tableaux d'affichage

Scoreboards - Anzeigetafel - Marcadores

2500 Bienne (BE)	Omega, division électronique	(032) 41 09 11	72
------------------	--	----------------	----

Tables

Tables - Tische - Tablas

TABLES A COULISSEUX CROISÉS POUR MACHINES A POINTER OU A RECTIFIER SELON COORDONNÉES

Cross-Slide Tables for Jig Boreers or Grinders

Kreuztische für Koordinaten-Bohr- oder Schleifmaschinen

Mesas correderas cruzadas para máquinas punteadoras o rectificadoras según directivas

2500 Bienne (BE)	Hauser Henri SA, rue de l'Eau 42 Müller Machines SA, rue de Morat 61-63 . .	(032) 42 49 22 22 27 04	120
------------------	--	----------------------------	-----

TABLES CIRCULAIRES DE PRÉCISION

High-Precision round Tables - Präzisions-Rundtische - Tablas redondas de precisión

2500 Bienne (BE)	Hauser Henri SA, rue de l'Eau 42 Müller Machines SA, rue de Morat 61-63 . .	(032) 42 49 22 22 27 04	120
2300 Chaux-de-Fonds, La (NE)	Luthy Ed. & Co SA, bld des Eplatures 37 . . .	(039) 23 20 62	126
1200 Genève	Société Genevoise d'Instruments de Physique, rue des Vieux-Grenadiers 8	(022) 25 03 16	
2400 Locle, Le (NE)	Dixi SA, usine N° 2, avenue du Technicum 42 (optiques)	(039) 31 45 23	120
2520 Neuveville, La (BE)	Pemamo, Monnier & C ^e , chemin des Prés- Guëtins 28 a	(038) 51 10 01	80

TABLES UNIVERSELLES DE PRÉCISION, CIRCULAIRES ET INCLINABLES

Universal High-Precision Tables, round and inclinable

Universal Präzisionstische, rund und neigbar

Tablas universales de precisión, redondas y pudiendo inclinarse

2500 Bienne (BE)	Hauser Henri SA, rue de l'Eau 42	(032) 42 49 22	
------------------	--	----------------	--

TABLES X-Y

Tables X-Y - Tische X-Y - Mesas X-Y

2400 Locle, Le (NE)	Les Fabriques d'Assortiments Réunies, ser- vice 133, rue Girardet 29	(039) 31 25 01	Cour. III
---------------------	---	----------------	-----------

Taillages

Cutting - Schneidarbeiten - Tallado

3296 Arch (BE)	Aska AG	(065) 9 35 31	90
2735 Bévilard (JB)	Charpilloz A. & C ^e , Fabrique Hélios Charpilloz M., adm., Astra Charpilloz René & Fils	(032) 92 10 12 92 14 24 92 18 76	30

Taillages

Cutting - Schneidarbeiten - Tallado

			ϕ	Annonce page
2336 Bois, Les (JB)	Beumann SA	(039)	61 14 24/25	18
2738 Court (JB)	Abegg SA	(032)	92 90 44	
	Frei, les Fils d'Henri SA		92 93 66	74
	Girod Henri SA		92 92 51	
	Jeannin Gaston		92 91 21	
	Lauber & C ^{ie}		92 90 04	
	Marchand Francis, Fabrique Ultra		92 90 09	
	Rossé & Affolter SA, Fabrique L'Essor		92 93 12	
1200 Genève	Schaufelberger G., Californie 17 c, Vézenaz	(022)	52 23 66	
2745 Grandval (JB)	Wisard-Wisard Pierre	(032)	93 97 28	
2540 Granges (SO)	Siegrist W. & C ^{ie} SA	(065)	8 70 61	
2543 Lengnau (BE)	Moser & Coronetti (de barillets), Weidenweg	(065)	8 88 68	6
2400 Locle, Le (NE)	Dixi SA, Usine 3, « Cylindre », av. du Techn. 42	(039)	31 35 41	120
4435 Niederdorf (BL)	Salathe Max, Leegasse 13.	(061)	97 05 01	
	Schneider AG, Hauptstr. 13		97 01 10	
2024 Saint-Aubin (NE)	Wermeille & Co SA	(038)	55 25 25	
1450 Sainte-Croix (VD)	Victoria SA	(024)	6 22 72	
2605 Sombeval- Sonceboz (JB)	Vorpe Pignons SA	(032)	97 18 23	
2057 Villiers (NE)	Blanchard-Pignons SA	(038)	53 24 35	132

Tarauts

Screw taps - Gewindeschneidbohrer - Terrajas

2500 Bienne (BE)	Wyss René, Bözingenstrasse 146	(032)	41 59 12	118
1200 Genève	Marchand R. & C ^{ie} SA, rue du Stand 40	(022)	24 52 13	
2540 Granges (SO)	Rieger Paul, Allerheiligenstrasse 120	(065)	8 59 13	
4511 Horriwil (SO)	Gewinde-Ziegler AG, Subigenstrasse	(065)	44 14 36	
3298 Nennigkofen (SO)	Schraubenfabrik AG	(065)	22 83 22	
2000 Neuchâtel	Schurch & C ^{ie} , avenue du 1 ^{er} -Mars 33	(038)	25 12 10	
2542 Pieterlen (BE)	Augsburger F.	(032)	87 11 17	
2572 Sutz (BE)	Manigley Charles & C ^{ie}	(032)	57 11 51	

Tasseaux

Work arbor - Aufnahmewerkzeuge - Herramientas de sujeción

2300 Chaux-de-Fonds, La (NE)	Franel Laurence, rue du Rocher 11	(039)	22 11 19	
4511 Horriwil (SO)	U. Ziegler, Hauptstrasse.	(065)	44 16 42	

Terminaison de la boîte de montre

Watch-case finishing - Uhrenschalen-Terminiere

Terminado de cajas de reloj

2854 Bassecourt (JB)	Marquis André	(066)	56 75 13	
2944 Bonfol (JB)	Falbriard Fernand SA	(066)	74 46 16	
2300 Chaux-de-Fonds, La (NE)	Emo SA, rue du 1 ^{er} -Août 41 (étanchéité)	(039)	23 40 07	
	Lagger Louis, rue de l'Epargne 4		23 56 27	
	Paolini Jean, rue des Crétets 69		22 21 33	
	Racine Lucien, suc. de R. Matile, Numa-Droz 63		23 21 45	
	Rollat Maurice, rue du Doubs 161		22 28 57	
2932 Cœuve (JB)	Bernard Maurice	(066)	66 26 75	
2923 Courtemaîche (JB)	Etienne Gaston	(066)	66 10 19	
2852 Courtételle (JB)	Contin Léon	(066)	22 25 79	
	Willem-Hennet S.		22 20 67	
2800 Delémont (JB)	Christe Rémy, rue Saint-Randoald 7	(066)	22 41 42	
2916 Fahy (JB)	Rossé Constant	(066)	76 62 85	
2851 Fregiécourt (JB)	Laubscher Jean.	(066)	72 24 78	
1200 Genève	Sogno SA, rue de la Coulouvrenière 4	(022)	24 70 64	
2901 Miécourt (JB)	Bonvallat & Co	(066)	72 23 04	
2901 Montignez (JB)	Fleury G.	(066)	75 59 05	

Terminaison de la boîte de montre
Watch-case finishing - Uhrenschalen-Termineure
Terminado de cajas de reloj

			Annonce page
2034 Peseux (NE)	Ducommun A. & N.	(038) 31 18 29	
2900 Porrentruy (JB)	Bonvallat Joseph	(066) 66 24 31	
2616 Renan (JB)	Graber S. SA	(039) 63 11 91	
	Direction commerciale: Gramex SA, avenue Léopold-Robert 72, 2300 La Chaux-de-Fonds	(039) 23 05 23	
2882 St-Ursanne (JB)	Allevoine Amédée, rue du Quartier 18	(066) 55 32 15	
4500 Soleure	Mathys & Ettlin, Guggelweg 6	(065) 2 97 14	

Tiges

Staffs - Wellen - Tijas

TIGES D'ANCRE

Pallet Staffs - Ankerwellen - Tijas de áncora

4636 Buckten (BL)	Bader & Heid	(062) 69 12 46	76
2738 Court (JB)	Frei, les Fils d'Henri SA	(032) 92 93 66	
4415 Lausen (BL)	Pivot-Ronda SA (et de Roskopf)	(061) 84 27 85	
4410 Liestal (BL)	Lohner A. SA, Sigmundstr. 1	(061) 91 30 11	
2740 Moutier (JB)	Kohler Alfred SA	(032) 93 10 16	
4436 Oberdorf (BL)	Müller & Co SA	(061) 97 02 22	
	Schneider-Hegi M., AG, Hauptstrasse	97 81 81	
2605 Sonceboz (JB)	Monnin Frères Sàrl	(032) 97 10 77	

TIGES GARNIES

Complete Staffs - Aufzugwellen (komplette) - Tijas completas

2738 Court (JB)	Abegg SA	(032) 92 90 44	
	Frei, Les Fils d'Henri SA	92 93 66	74
	Girod Henri SA	92 92 51	
	Lauber & C ^{ie}	92 90 04	
	Lauber F. & Fils	92 92 44	76
	Marchand Francis, Fabrique Ultra	92 90 09	
	Rossé & Affolter SA, Fabrique L'Essor	92 93 12	
2735 Malleray (JB)	Fritschi Frères SA	(032) 92 17 34	
2740 Moutier (JB)	Kohler Alfred SA	(032) 93 10 16	

France - Frankreich - Francia

Taninges (H ^{ie} -Savoie)	Corbassière Etablissements	(50) 90 22 53	
------------------------------------	--------------------------------------	---------------	--

TIGES DE REMONTOIRS

Winding-Stems - Aufzugwellen - Tijas para dar cuerda

2300 Chaux-de-Fonds, La (NE)	Marchand René, rue du Parc 5	(039) 22 52 69	
	Picard Henri & Frère SA, rue de la Serre 89	23 40 62	
	Witschi F. Fils SA, rue de la Croix-Fédérale 8	23 12 77/78/79	96
2035 Corcelles (NE)	Schneider & Co	(038) 31 11 76	
2738 Court (JB)	Abegg SA, rue des Gorges 8	(032) 92 90 44	
	Frei, les Fils d'Henri SA	92 93 66	74
	Frey Marcel SA	92 90 08	74
	Girod Henri SA	92 92 51	
	Lauber & C ^{ie}	92 90 04	
	Lauber F. & Fils	92 92 44	76
	Rossé & Affolter SA, Fabrique L'Essor	92 93 12	
	Marchand Francis, Fabrique Ultra	92 90 09	
1000 Lausanne (VD)	Golay-Buchel & Co SA, Malley	(021) 24 85 71	66
4415 Lausen (BL)	Ronda SA	(061) 91 90 00	
2900 Lugano (TI)	Koch & Co, via Cattori 9 A	(091) 54 14 29	
2740 Moutier (JB)	Kohler Alfred SA	(032) 93 10 16	
3298 Nennigkofen (SO)	Schraubenfabrik AG	(065) 22 83 22	
1008 Prilly (VD)	Baur Pierre - Fontax, chemin Fontadel 33	(021) 25 84 83	36
2605 Sonceboz (JB)	Monnin Frères Sàrl	(032) 97 10 77	
2710 Tavannes (JB)	Pignons Biolley, Côte 1	(032) 91 31 46	

France - Frankreich - Francia

Taninges (H ^{ie} -Savoie)	Corbassière Etablissements	(50) 90 22 53	
Villers-le-Lac	Marchand René, place Nationale 2, BP 60		

Tours

Lathes - Drehbänke - Tornos

TOURS AUTOMATIQUES

		φ	Annonce page
2500 Bienne (BE)	Müller Machines SA, rue de Morat 61-63 . . .	(032) 22 27 04	120
2740 Moutier (JB)	Bechler André SA	(032) 93 32 22	
	Petermann Jos., SA	93 27 33	124
	Tornos SA, usines	93 33 33	124
2520 Neuveville, La (BE)	Pemamo, Monnier & C ^{ie} , chemin des Prés- Guétins 28 a	(038) 51 10 01	80

TOURS AUTOMATIQUES, REMISE A NEUF

2741 Perrefitte (JB)	Wuillaume Francis	(032) 93 29 15	
----------------------	-----------------------------	----------------	--

TOURS D'OUTILLEURS

Toolroom-Lathes - Werkzeugmacher-Drehbänke - Tornos para fabricar herramientas

2500 Bienne (BE)	Müller Machines SA, rue de Morat 61-63 . . .	(032) 22 27 04	120
1200 Genève	Marchand R. & C ^{ie} SA, rue du Stand 40 . . .	(022) 24 52 13	
2554 Meinisberg (BE)	Habegger Jos. SA	(032) 87 16 66	

TOURS A PIVOTER

Pivoting Lathes - Zapfenroulierstühle - Tornos para pivotes

2014 Bôle (NE)	Thiébaud Yves	(038) 41 23 00	
1000 Lausanne (VD)	Golay-Buchel & Co SA, Malley	(021) 24 85 71	66

TOURS POUR HORLOGERS ET ACCESSOIRES

Watchmaker-Lathes and Accessories - Uhrmacher-Drehbänke und Bestandteile Tornos para relojeros, accesorios

2014 Bôle (NE)	Thiébaud Yves	(038) 41 23 00	
2125 Brévine, La (NE)	Gentil R. & Co	(039) 35 11 04	
2300 Chaux-de-Fonds, La (NE)	Witschi F. Fils SA, rue de la Croix-Fédérale 8	(039) 23 12 77/78/79	96
1200 Genève	Marchand R. & C ^{ie} SA, rue du Stand 40 . . .	(022) 24 52 13	
1000 Lausanne (VD)	Golay-Buchel & Co SA, Malley	(021) 24 85 71	66
2400 Locle, Le (NE)	Bergeon & C ^{ie}	(039) 31 48 32	26
2554 Meinisberg (BE)	Habegger Jos. SA	(032) 87 16 66	

Tournevis

Screw-drivers - Schraubenzieher - Destornilladores

2500 Bienne (BE)	Lécureux SA, instruments de précision, rue de l'Union 13.	(032) 23 21 33	84
2125 Brévine, La (NE)	Gentil R. & C ^{ie}	(039) 35 11 04	
2300 Chaux-de-Fonds, La (NE)	Witschi F. Fils SA, rue de la Croix-Fédérale 8	(039) 23 12 77	96
1000 Lausanne	Golay-Buchel & Co SA, Malley	(021) 24 85 71	66
2400 Locle, Le (NE)	Bergeon & C ^{ie} , avenue du Technicum 11 . . .	(039) 31 48 32	26

TOURNEVIS ÉLECTRIQUES ET AUTOMATIQUES

Electric and automatic screw-drivers Elektrische und automatische Schraubenzieher - Destornilladores eléctricos y automáticos

2500 Bienne	Fimecor SA, rue Oppliger 19	(032) 41 43 22	
	Lécureux SA, instruments de précision, rue de l'Union 13.	23 21 33	84

Traitement des eaux

Water treatment - Wasserbehandlung - Tratamiento del agua

1030 Bussigny (VD)	Galvanotec Sàrl, chemin du Bosquet 20 . . .	(021) 89 26 85	
--------------------	---	----------------	--

Traitement des surfaces

Surface treatment - Oberflächenbehandlung

Tratamiento de las superficies

2014 Bôle (NE)	Traitement Industriel de surface Serex & Kähr, Temple 3	(038) 41 20 40	
2416 Brenets, Les (NE)	Seitz SA (Pierres Holding SA)	(039) 32 11 12	
1030 Bussigny (VD)	Galvanotec Sàrl, ch. du Bosquet 20	(021) 89 26 85	
2300 Chaux-de-Fonds, La (NE)	Gattoni & C ^{ie} SA, rue A.-M.-Piaget 73	(039) 22 34 12	
	Solinax SA, Tilleuls 2	23 85 85	
1804 Corsier-s/Vevey	Micro-Finish, E. Henné, ch. Verger-de-Meruz .	(021) 51 70 77	
1200 Genève	Thermocompact SA, rue de Richemont 10 . .	(022) 32 03 56	24
2525 Landeron, Le (NE)	Bersot Jean-Pierre & C ^{ie} , rte de la Neuveville 9	(038) 51 27 18	
4713 Matzendorf (SO)	Savor AG, Oberdorf	(062) 74 14 84	
1800 Vevey (VD)	Bremor SA, chemin Vert 33	(021) 51 02 44	100
	Morel SA, av. Général-Guisan 48	51 63 93	
8000 Zurich	Flühmann Werner, Heinrichstrasse 216 . . .	(01) 42 40 64	

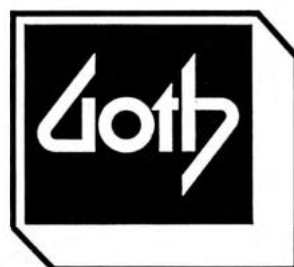

Goth + Cie SA

Transports
internationaux
Avion - Mer - Fer

Agence de voyages

4002 Bâle

45, Elisabethenstrasse
061 23 00 88

2501 Bienne

18, rue de l'Argent
032 23 15 15

1211 Genève

13, rue de Chantepoulet
022 31 31 35

2300 La Chaux-de-Fonds

65, rue de la Serre
039 23 22 77

8058 Zurich Aéroport

Postfach 222
01 81 41 61



ARDATH WATCH CO

40, rue du Stand
1211 Genève 11
 Phone (022) 21 16 55

(10 minutes from the railway station
 and SWISSAIR Terminal)

A new assortment of lady's
 interchangeable enamelled watch
ADORNMENT

Apply for the complete catalogue
 of interchangeable «Convertible»
 ladies' watches.



Pour vos transports de montres et bijoux

S. A. Internationale de Transports

GONDRAND FRÈRES

Bâle	Tél. 061 / 23 40 00	Télex 62 190
Genève	Tél. 022 / 31 31 30	Télex 22 369
Zurich	Tél. 01 / 39 99 30	Télex 52 441

Autres succursales: Brigue - Buchs - Chiasso -
 Romanshorn - Schaffhouse - Saint-Gall - St. Mar-
 grethen - Vallorbe

natural

TRANSPORTS INTERNATIONAUX

Bienne

Rue Renfer 7
Tél. (032) 41 35 11
Télex 34 104

La Chaux-de-Fonds

Avenue Léopold-Robert 51
Tél. (039) 23 45 33
Télex 35 302

AGENCES DE VOYAGES

Bienne

Rue Neuhaus 40
Tél. (032) 22 05 22
Télex 34 198

La Chaux-de-Fonds

Avenue Léopold-Robert 51
Tél. (039) 23 94 24
Télex 35 302

Transports internationaux

International forwarding (shipment agents)

Internationale Transport-Gesellschaften

Agencias de transportes internacionales

Annonce
page

5001 Aarau (AG)	Danzas SA, Postfach 422, Bahnhofstrasse 78	(064) 24 43 74	188/189
4000 Bâle	American Express Co Inc, Aeschenvorstadt 48/50	(061) 23 38 00	
	Danzas SA, Postfach 318, Leimenstrasse 1	25 42 42	188/189
	Gondrand Frères SA, Viaduktstrasse 8	23 40 00	186
	Goth & Co SA, Elisabethenstrasse 45	23 00 88	185
	Natural SA	22 44 88	187
	Panalpina Expéditions SA, Aeschengrab. 24-28	23 78 20	
6501 Bellinzona (TI)	Danzas SA, Casella postale, Stabile Merci FFS	(092) 25 57 55	188/189
3000 Berne	Danzas SA, Kramgasse 56	(031) 22 83 03	188/189
2500 Bienne (BE)	Danzas SA, boîte postale, rue des Cygnes 20	(032) 25 22 77	188/189
	Goth & Co SA, rue d'Argent 18	23 15 15	185
	Jacky Maeder SA, rue de l'Hôpital 12	22 08 22	
	Natural SA, rue Renfer 27, télex 34 104	41 35 11	187
	Panalpina Expéditions SA, rue Neuhaus 21	22 03 15	
2926 Boncourt (JB)	Danzas SA, boîte postale 1	(066) 75 56 81	188/189
3900 Brigue (VS)	Danzas SA, Postfach, Bahnhofplatz	(028) 3 17 71	188/189
9470 Buchs (SG)	Danzas SA, Postfach, Technikumstrasse 14	(085) 6 01 31	188/189
	Natural SA	6 15 77	187
2300 Chaux-de-Fonds, La (NE)	Goth & Co SA, rue de la Serre 65	(039) 23 22 77	185
	Grandjean Henri SA, rue Jardinière 57	22 44 73	
	Jacky Maeder SA, av. Léopold-Robert 108	23 37 76	190
	Natural SA, rue Léopold-Robert 51 Telex 35302	23 45 33	187
6830 Chiasso (TI)	Bianchi & C°, SA, via Livio 14	(091) 44 41 21	
	Danzas SA, casella postale, viale Romeo Manzoni 6	41 21 12	188/189
	Natural SA	44 73 45	187

Transports internationaux

International forwarding (shipment agents)

Internationale Transport-Gesellschaften

Agencias de transportes internacionales

Announce
page

1200 Genève	Danzas SA, boîte post. 398, rte des Jeunes 23	(022) 43 40 00	188/189
	Gondrand Frères SA, rue Chantepoulet 1-3	31 31 30	186
	Goth & Co SA, Chantepoulet 13	31 31 35	185
	Jacky Maeder SA, av. Louis-Casali 81	34 92 00	
	Natural SA, route des Jeunes 35	32 65 00	187
	Panalpina Expéditions SA, rue des Gares 7	33 76 07	
1200 Genève	Ritschard H. & C ^{ie} SA, route des Jeunes 49, tél. 22 167	43 76 00	
5322 Koblenz (AG)	Danzas SA, Hauptstrasse 146	(056) 46 16 66	188/189
8280 Kreuzlingen (TG)	Danzas SA, Postfach 291, Tägermoosstr. 3	(072) 8 26 55	188/189
1000 Lausanne 9 (VD)	Natural SA	(021) 24 55 42	187
6002 Lucerne	Danzas SA, Postfach 854, Alpenquai 4	(041) 44 64 64	188/189
8590 Romanshorn (TG)	Danzas SA, Postfach, Hafenstrasse	(071) 63 13 56	188/189
9001 Saint-Gall	Danzas SA, Postfach 475, Bahnhofplatz 8 b	(071) 22 81 71	188/189
	Natural SA	22 62 12	187
9430 St. Margrethen (SG)	Danzas SA, Postfach, Bahnhof	(071) 71 25 31	188/189
8201 Schaffhouse	Danzas SA, Postfach, Bahnhofstrasse 30	(053) 5 27 16	188/189
1337 Vallorbe (VD)	Danzas SA, gare marchandises transit	(021) 83 23 41	188/189
8000 Zurich	Danzas SA, Postfach, Buckhauserstrasse 32	(01) 54 88 10	188/189
	Gondrand Frères SA, Schöneeggstrasse 5	39 99 30	186
	Goth & Co SA, Postfach 222, 8058 Zurich Aéroport	(01) 814 11 61	185
	Natural, Charles AG, Talstrasse 11	25 06 90	187

France — Frankreich — Francia

25 Morteau	Henriot & Cie	5	86
	Pagnot & Cie SA	103	126

Tréfileries

Wire drawing-mills - Drahtziehereien - Talleres de estirar alambre

2500 Bienne (BE)	Tréfileries Réunies SA, r. du Marché-Neuf 33	(032) 22 99 11	
1000 Lausanne (VD)	Microfil SA, ch. du Motte 2, Malley	(021) 24 84 36	
2000 Neuchâtel	Carbonnier Jean, rue du Plan 3	(038) 24 15 42	
2603 Péry (JB)	Allemann J.	(032) 96 15 66	

Trempe

Hartening - Härterei - Taller de temple

2500 Bienne (BE)	Trempe Rapide SA, route de Madretsch 107	(032) 22 99 11	
	Zimmermann J.-R., Plänkestrasse 12	23 34 03	
2300 Chaux-de-Fonds, La (NE)	Trempera SA, avenue Charles-Naine 36	(039) 26 04 22	
2054 Chézard (NE)	Orca SA	(038) 53 26 67	84
4622 Egerkingen (SO)	Gerster Härterei	(062) 61 10 61	
2540 Granges (SO)	Hertig Walter, Weinbergstrasse 24	(065) 8 61 82	
1341 Orient, L' (VD)	Valdar SA	(021) 85 62 61	
2616 Renan (BE)	Froidevaux François	(039) 63 11 33	
2610 Saint-Imier (JB)	Leisi Frères, Vallon 27	(039) 41 30 19	128
4632 Trimbach (SO)	Schmid Heribert & Co, Brdckenstrasse 59	(062) 21 88 43	
2057 Villiers (NE)	Blanchard Pignons SA	(038) 53 24 35	132

DANZAS S.A.



Tubes métalliques

Metal tubes - Metall-Rohre - Tubos metálicos

Announce
page

4500 Solothurn Glucydur SA, Gibelinstrasse 13 (065) 23 28 21

Tubes pour couronnes étanches

2530 Neuveville, La Capsa, Camille Piquerez SA (038) 51 32 32 90
(BE)
2042 Valangin (NE) Touchon L. & C^{ie} (038) 36 15 66 136

Ultrasons, nettoyage par

Ultrasonic cleaning - Ultraschallreinigung - Limpieza por ultrasonido

2500 Bienne (BE) Elga SA, chemin du Crêt 45 (032) 25 31 81
1030 Bussigny (VD) Galvanotec Sàrl, ch. du Bosquet 20 (021) 89 26 85
2300 Chaux-de-Fonds, Haldi L. Fils, Cernil-Antoine 18 (039) 26 86 35 112
La (NE)
1200 Genève Ultrasons industriels SA, rue des Noirettes 32,
(installations et automates) (022) 42 75 20
1032 Romanel-sur- Haldi L. Fils (021) 35 21 51 112
Lausanne (VD)
8000 Zurich Technochimie SA, Letzigraben 165 (01) 52 33 66
Scherrer & C^{ie}, Sallenbachstrasse 5 35 42 22

UNITÉS MÉCANISÉES D'ASSEMBLAGE SEMI-AUTOMATIQUES

Mechanized, semi-automatic assembly units - Mechanisierte Zusammenbau-Einheiten (halbautomatisch) - Unidades mecanizadas de acoplamiento semi-automáticas

2500 Bienne (BE) Lécureux SA, instruments de précision, rue de
l'Union 13. (032) 23 21 33 84
1000 Lausanne (VD) ISM, Equipements industriels de montage SA,
ch. du Martinet 28 (021) 24 28 44

UNITÉS DE POSAGE ET VISSAGE AUTOMATIQUES

Automatic fixtures and screwing units - Einsetz- und Verschraub-Einheiten (automatisch) - Unidades de colocación y atornillado automáticos

2500 Bienne (BE) Lécureux SA, instruments de précision, rue de
l'Union 13. (032) 23 21 33 84

Usinage de cames

2738 Court (JB) Macor SA (032) 92 91 33

Usinage par électro-érosion

Electro erosion - Elektro-Erosion - Electroerosión

1200 Genève Ateliers des Charmilles SA, route de Lyon 109 (022) 33 26 50

Usinage de haute précision

High precision Machining - Höher Präzisions-Bearbeitung Elaboración de alta precisión

1200 Genève Société Genevoise d'Instruments de Physique,
rue des Vieux-Grenadiers 8. (022) 28 51 11

TRANSPORTS INTERNATIONAUX
SERVICES PAR AVIONS • VOYAGES

Bâle (Siège sociale) Bellinzona Berne Bienne
Brigue Buchs SG Chiasso Genève Kreuzlingen
Liestal Locarno Lucerne Lugano Rapperswil SG
Romanshorn St-Gall St-Margrethen Schaffhouse
Vallorbe Zurich

**Transports
internationaux
Jacky, Maeder S. A.**

108, av. Léopold-Robert
La Chaux-de-Fonds
☎ (039) 23 37 76

**Services spéciaux
Fret avion
Groupages
Fret maritime**

Groupages routiers
de et pour la France:
Correspondant:
Pagnot & Cie S. A.
Agent en douane - Morteau
Téléphone 103

**Bâle - La Chaux-de-Fonds
Bienne - Genève
Lausanne - Neuchâtel
Berne - Zurich
Saint-Gall - Schaffhouse
Buchs - Chiasso**

Vernissage

Varnishing - Lackieren - Barnizado

Annonce
page

2500 Bienne (BE)	Helsa, H. Saner SA (Autobahnausfahrt Studen) (032) 53 13 13 Telex 34 582 saner ch Procolor Huther & Iff, Numa-Droz 80 a	23 90 13
2300 Chaux-de-Fonds, La (NE)	Toucolor, Charrière 90	(039) 23 18 22
2740 Moutier (JB)	Schaffter Robert Fils, rue Neuve 13a domicile	(032) 93 15 86 93 14 84
2557 Studen (BE)	Helsa, H. Saner SA (Autobahnausfahrt Studen) (032) 53 13 13 Telex 34 582 saner ch	

Verres de montres

Watch glasses (crystals) - Uhrgläser - Cristales para relojes

VERRES RONDS ET DE FORMES EN VERRE NATUREL

**Round and Fancy-Shaped Watch Crystals in natural Glass
Runde und Form-Gläser aus Naturglas - Cristales naturales redondos y de fantasia**

2854 Bassecourt (JB)	Rebetez Louis, rue du Champ-Hulay 10	(066) 56 72 80
2500 Bienne (BE)	Bracelets et Verres de Montres SA, rue du Rüschli 31 Plexo SA, Giessereigässli 26 Spahr Fritz, ruelle des Fabriques 3b Stämpfli R., rue A.-Moser 32 Sutter E. & Co, rue du Jura 17	(032) 22 38 07 23 82 11 22 07 05 25 31 78 42 39 48
2856 Boécourt (JB)	Erma Boécourt SA, La Monte	(066) 56 74 56
2416 Brenets, Les (NE)	Seitz SA	(039) 32 11 12
2724 Breuleux Les (JB)	Ducommun & C ^{ie} SA	(039) 54 16 44
2300 Chaux-de-Fonds, La (NE)	Blum & C ^{ie} SA, rue Numa-Droz 154 (verre minéral trempé) Droz-Schwaar, M ^{me} V ^{me} , Temple-Allemand 1 Froidevaux P., Sàrl, rue du Parc 137 Juillerat Adrien, Gentianes 46 Paratte & Antenen, rue du Nord 70 Solinox SA, Tilleuls 2 Witschi F. Fils SA, rue de la Croix-Fédérale 8	(039) 22 47 48 22 20 12 23 13 34 22 53 91 22 35 34 23 85 85 23 12 77/78/79
1200 Genève	Durouvenoz Paul, Môle 40 Jeannet Ed., Stand 30 Laurent Pierre-E., Marachers 10 Simonin A., Rôtisserie 4 Vaurillon Tony SA, Coulouvrenière 19 Wirth Roger, route de Thonon 100a	(022) 32 56 68 24 91 70 24 68 64 25 37 60 29 76 55 52 17 72
2540 Granges (SO)	Montriant Watch, Crystals SA, Kastelsstr. 35 Voïrol Marc	(065) 8 54 62 8 72 14
2400 Locle, Le (NE)	Bischof A., rue des Envers 37 Kohly Gustave Nardin P.-A. & C ^{ie} , Beau-Site 13	(039) 31 17 43 31 22 21 31 11 23
2074 Marin (NE)	Kyburz & C ^{ie} SA, rue des Indiennes 9	(038) 33 33 61
2610 Saint-Imier (JB)	Meyer Fernand SA	(039) 41 20 38
2710 Tramelan (JB)	Lumiver Sàrl, Promenade 19	(032) 97 44 89
4800 Zofingue-Oftringen (AG)	Kappeler G. AG, Aeschwuhstrasse 21	(062) 51 83 84

VERRES RONDS ET DE FORMES EN VERRE COULEUR

**Round and Fancy-Shaped Watch Crystals in colour Glass
Runde und Form-Gläser aus Farbeglas - Cristales de color redondos y de fantasia**

2900 Porrentruy (JB)	Bregnard Eugène, rue de la Synagogue 3	(066) 66 20 20
----------------------	--	----------------

VERRES RONDS ET DE FORMES EN MATIÈRES INCASSABLES

**Unbreakable round and Fancy-Shaped Watch Glasses (Crystals)
Unzerbrechliche runde und Form-Gläser - Cristales irrompibles redondos y de fantasia**

2854 Bassecourt (JB)	Frésard Léon SA	(066) 56 70 21
2544 Bettlach (SO)	H. Bohren AG - Plastics	(065) 8 67 33
2500 Bienne (BE)	Bracelets et Verres de Montres SA, Rüschli 31 Meyer Fernand SA, Faucon 14 Spahr Fritz, ruelle des Fabriques 3b Trigone, J. Steiner Fils Sàrl, rue du Marché- Neuf 23	(032) 22 38 07 41 57 05 22 07 05 22 86 18
2856 Boécourt (JB)	Erma Boécourt SA Verrex SA	(066) 56 74 56 56 75 66
2724 Breuleux Les (JB)	Ducommun & C ^{ie} SA	(039) 54 16 44

Verres de montres

Watch glasses (crystals) - Uhrgläser - Cristales para relojes

VERRES RONDS ET DE FORMES EN MATIÈRES INCASSABLES

Unbreakable round and Fancy-Shaped Watch Glasses (Crystals)

Unzerbrechliche runde und Form-Gläser - Cristales irrompibles redondos y de fantasia

		Ø	Annonce page
2300 Chaux-de-Fonds, La (NE)	Verres de montres Verinca SA, A.-M.-Piaget 73	(039) 22 14 01	
	Blum & C ^{ie} SA, rue Numa-Droz 154	22 47 48	
	Droz-Schwaar M ^{me} V ^{me} , La Citadelle, rue du Temple-Allemand 1	22 20 12	
	Froidevaux P., Sàrl, rue du Parc 137	23 13 34	
	Limpida SA, rue Numa-Droz 191	23 81 88	
	Novo-Cristal SA, rue Jacob-Brandt 61	22 54 07	26
	Witschi F. Fils SA, rue de la Croix-Fédérale 8	23 12 77	96
2800 Delémont (JB)	Erard Roger	(066) 22 33 90	
	Tièche V ^{me} Léon	22 19 38	
1200 Genève	Perret Jean, route des Acacias 76	(022) 42 89 30	192
	Saphir Product SA, rue Vallin 2	32 67 30	
	Simonin Albert, Rôtisserie 4	25 37 60	
	Vaurillon Tony SA, Coulouvrenière 19 (machines automatiques pour la fabrication du verre de montre)	29 76 55	72
2540 Granges (SO)	Montriant Watch, Crystals SA, Kastelsstr. 35	(065) 8 54 62	
	Moser + Co, Sportstr. 51	8 83 33	
2400 Locle, Le (NE)	Bergeon & C ^{ie} , avenue du Technicum 11	(039) 31 48 32	26
2000 Neuchâtel	Huguenin & Folletête, Portes-Rouges 163	(038) 25 41 10	
2900 Porrentruy (JB)	Bregnard Eugène, rue de la Synagogue 3	(066) 66 20 20	
3600 Thoune (BE)	Dittmeyer A, & W., Bälliz 62	(033) 2 30 31	
2720 Tramelan (JB)	Lumiver Sàrl, Promenade 19	(032) 97 44 89	
4800 Zofingue-Oftringen (AG)	Kappeler G. AG, Aeschwuhstrasse 21	(062) 51 83 84	

VERRES ÉTANCHES

Waterproof Glasses - Wasserdichte Gläser - Cristales impermeables

2544 Bettlach (SO)	H. Bohren AG - Plastics	(065) 8 67 33	
2500 Bienne (BE)	Bracelets et Verres de Montres SA, Rüschi 31	(032) 22 38 07	
2856 Boécourt (JB)	Erma Boécourt SA	(066) 56 74 56	106
2300 Chaux-de-Fonds, La (NE)	Verres de montres Verinca SA, A.-M.-Piaget 73	(039) 22 14 01	
	Blum & C ^{ie} SA, rue Numa-Droz 154 (fournitures étanches)	22 47 48	
	Emo SA, rue du 1 ^{er} -Août 41 (fournitures étanches)	23 40 07	
	Froidevaux P., Sàrl, rue du Parc 137	23 13 34	
	Novo-Cristal SA, Bourquin Charles, rue Jacob-Brandt 61	22 54 07	26
	Solinox SA, Tilleuls 2	23 85 85	
	Witschi F. Fils SA, rue de la Croix-Fédérale 8	23 12 77	96
2800 Delémont (JB)	Tièche Léon, V ^{me}	(066) 22 19 38	
1200 Genève	Perret Jean, route des Acacias 76	(022) 42 89 30	
	Simonin Albert, rue de la Rôtisserie 4	25 37 60	
	Vaurillon Tony SA, Coulouvrenière 19 (fournitures étanches)	29 76 55	72
	Bregnard Eugène, rue de la Synagogue 3	(066) 66 20 20	

VERRES CRISTAL

1200 Genève	Saphir Product SA, rue Vallin 2	(022) 32 67 30	192
France - Frankreich - Francia			
25 Besançon (Doubs)	Voiret Sàrl, rue du Clos-Munier 20	80 04 40	191

VERRES DE MONTRES SAPHIRS

2856 Boécourt (JB)	Erma Boécourt SA	(066) 56 74 56	106
2416 Brenets, Les (NE)	Seitz SA (Pierres Holding SA)	(039) 32 11 12	
1200 Genève	Saphir Product SA, rue Vallin 2	(022) 32 67 30	192
	Vaurillon Tony SA, rue de la Coulouvrenière 19	29 76 55	72

VERRES DE MONTRES ARMÉS

2856 Boécourt (JB)	Erma Boécourt SA	(066) 56 74 56	106
2300 Chaux-de-Fonds, La (NE)	Weber & C ^{ie} , Paix 61 (bagues de tension et outillage)	(039) 22 51 38	77
2800 Delémont (JB)	Tièche Léon V ^{me}	(066) 22 19 38	



20, rue du Clos-Munier
25000 Besançon
☎ (81) 80 04 80

GLACES CRISTAL

TAILLÉES POUR MONTRES

Façon et ajustage optique
de précision

Tous genres - Biseaux lapidés
Facettes

Glaces teintées

GLACES EXTRA-PLATES
SPÉCIALES

Collage invisible, étanche

Glaces trempées

Plates ou cintrées

Très grande résistance aux chocs

Glaces avec pourtour taillé

pour pose joints

sur montre de plongée:

épaisseur et taillage

suivant demande

Glaces plates, épaisses, biseautées

Exécution rapide de toutes séries
et rhabillages sur pièces modernes
ou anciennes

CHIC * ÉCLAT * DURÉE

La glace cristal

habille les plus belles pièces
des meilleures marques

AUTRES FABRICATIONS: glaces plates
biseautées pour boussoles, compteurs,
pendulettes, baromètres, etc.

Nous produisons :

- Glaces SAPHIR — ronds jusqu'à 33 mm, tolérance sur diamètre $\pm 0,005$.
- Glaces SAPHIR — carrés jusqu'à 30x30 mm, tolérance sur plats $\pm 0,01$.
- Glaces SAPHIR — de formes (ovales, tonneaux, navettes, poires, cœurs, etc.) ajustées sur boîtes ou établies d'après plan, tolérance $\pm 0,01$.
- Glaces SAPHIR pour montres étanches.



DALLOZ FRÈRES S.A.

SEPTMONCEL
(Jura) - FRANCE
Tél. 45 18 03
Télex: 36 001

SAPHIR SEPMO
Câble: LODA
SEPTMONCEL

PARIS: SAPHIR FRANCE S.A.
62, rue Beaubourg, 3^e. Tél. 272 75 74
GENÈVE: SAPHIR PRODUCT S.A.
2, rue Vallin
Tél. 32 67 30 et 32 67 39
Télex 23 158

Verres de montres

Watch glasses (crystals) - Uhrgläser - Cristales para relojes

VERRES POUR RÉVEILS, PENDULES ET PENDULETTES

Alarm-Clock, Desk-Clock and Wall-Clock Glasses (Crystals)

Wecker-, Penduletten- und Pendule-Gläser

Cristales para despertadores y relojes de pared y sobremesa

			Annonce page
2500 Bienne (BE)	Bracelets et Verres de Montres SA, Rüschi 31	(032) 22 38 07	
2300 Chaux-de-Fonds, La (NE)	Inca SA Plastic, place du Tricentenaire 1 . . . Witschi F. Fils SA, rue de la Croix-Fédérale 8	(039) 26 72 72 23 12 77	22 96
4800 Zofingue-Oftringen (AG)	Kappeler G. AG, Aeschwuhstrasse 21 . . .	(062) 51 83 84	

POSEURS DE VERRES DE MONTRES

Round (Crystal-) Glass-mounters - Glassetzer von runden Gläsern

Montadores de cristales redondos

2500 Bienne (BE)	Stämpfli R., rue A.-Moser 32.	(032) 25 31 78	
2115 Buttes (NE)	Galvanover SA	(038) 61 13 70	
2300 Chaux-de-Fonds, La (NE)	Verres de montres Verinca SA, A.-M.-Piaget 73 Solinox SA, rue du Crêt 1	(039) 22 14 01 23 85 85	
1200 Genève	Simonin Albert, rue de la Rôtisserie 4 Vaurillon Tony SA, Coulouvrenière 19	(022) 25 37 60 29 76 55	72

Viroles

Collets - Spiral-Rollen - Virolas

2025 Chez-le-Bart (NE)	Lauener & Co	(038) 55 24 24	98
2035 Corcelles (NE)	Schneider & Co	(038) 31 11 76	
2117 Côte-aux-Fées, La (VD)	Bourquin Léopold	(038) 65 11 35	
3298 Nennigkofen (SO)	Schraubenfabrik AG	(065) 2 27 04	
2605 Sonceboz (JB)	Monnin Frères Sàrl	(032) 97 10 77	
2575 Täuffelen (BE)	Laubscher Frères & C ^{ie} SA	(032) 86 17 71	

France - Frankreich - Francia

74305 Scionzier (Haute-Savoie)	Favre N. fils SA, 6, rue des Acacias	(50) 98 33 79	116
--------------------------------	--	---------------	-----

Vis

Screws - Schrauben - Tornillos

VIS EN TOUS GENRES

Screws of all Types - Schrauben aller Art - Tornillos de toda clase

4000 Bâle	Meier Christian AG, Bonergasse 22	(061) 32 98 02	
4562 Biberist (SO)	Emch Ernst AG	(065) 32 32 45	
1200 Genève	Sam SA, rue des Usines 26	(022) 42 31 44	
1212 Grand-Lancy (GE)	Bischof Ernest, ch du Clos 6 a	(022) 43 66 22	
2540 Granges (SO)	Décolletages SA	(065) 8 90 51	
4511 Horriwil (SO)	Auverna SA	(065) 44 16 49	
4573 Lohn (SO)	Bärtschi Konstantin Hofer & Co	(065) 47 16 15 47 10 14	
3298 Lüsslingen (SO)	Aeschlimann AG Kohler Willy Prévis AG	(065) 23 38 33 22 77 39 22 56 55	
2735 Malleray (JB)	Graf Frères	(032) 92 18 16	
4142 Münchenstein	Schrauben-Würth GmbH, Grabenackerstrasse	(061) 46 61 90	
3298 Nennigkofen (SO)	Schraubenfabrik AG	(065) 22 83 22	
2520 Neuveville, La (BE)	Capsa, Piquerez Camille SA	(038) 51 32 32	90
4436 Oberdorf (BL)	Heckendorn H. & Co Rumpel J. & A., Eimattstr. 38 Stephani Gebr. AG, Breitenweg	(061) 97 01 06 97 01 32 97 01 12	
4515 Oberdorf (SO)	Kocher Hans, Weissensteinstrasse 75	(065) 22 47 65	

Vis

Screws - Schrauben - Tornillos

VIS EN TOUS GENRES

Screws of all Types - Schrauben aller Art - Tornillos de toda clase

				Announce page
4522 Rüttenen (SO)	Stampfli Otto SA	(065)	22 23 04	
2610 Saint-Imier (JB)	Dubois Paul SA	(039)	41 27 82	116
2123 St-Sulpice (NE)	Fabriques de Balanciers Réunies SA (département décolletage)	(038)	61 14 33	
2545 Selzach (SO)	Brotschi Aug. & Co	(065)	61 15 65	
	Glatzfelder Th., Untere Grabmatt		61 19 21	
4500 Soleure	Bläsi SA, Dammstrasse 21	(065)	22 30 32	
	Delta & Co SA		21 41 51	
	Loreto SA, Biberiststrasse 579.		23 33 28	
	Meyer Th. & C ^{ie} SA, Grenchenstrasse 22.		2 38 79	
	Sauser SA		22 12 21	
2605 Sonceboz (JB)	Monnin Frères Sàrl	(032)	97 10 77	
2575 Täuffelen (BE)	Laubscher Frères & C ^{ie} SA	(032)	86 17 71	98
2042 Valangin (NE)	Touchon Louis & C ^{ie}	(038)	36 15 66	136

France - Frankreich - Francia

Villers-le-Lac (Doubs)	Fabrique Magister, 4, rue du Lac			0/43
------------------------	--	--	--	------

VIS SANS FIN

Worm Screws - Schnecken-Schrauben - Tornillos sin fin

2543 Longeau (BE)	Schacher Frères SA	(065)	8 44 21	
4435 Niederdorf (BL)	Schneider AG, Hauptstr. 13	(061)	97 01 10	
4500 Soleure	Benz K., Burgunderstrasse 5	(065)	2 28 29	
2605 Sonceboz (JB)	Monnin Frères Sàrl	(032)	97 10 77	
	Société industrielle de Sonceboz SA		97 15 51	36

VISSEUSES AUTOMATIQUES

Automatic screw-on machines - Automatische Schraubgeräte Atornilladoras automáticas

2500 Bienne (BE)	Lécureux SA, instruments de précision, rue de l'Union 13.	(032)	23 21 33	84
------------------	--	-------	----------	----

Articles d'étalage de vitrines

Shop-window articles - Artikel für Schaufenster - Artículos para escaparates

6951 Cagiallo (TI)	Schütz René	(091)	91 23 23	
2300 Chaux-de-Fonds, La (NE)	Lapalre Raymond, Artmétal, av. L.-Robert 21a Schild SA, rue du Parc 137	(039)	23 43 88 23 42 32	
3235 Erlach (BE)	Gravure SA	(032)	88 17 32	
2533 Evillard (JB)	Matthey J.-P.	(032)	22 82 53	
2735 Malleray (JB)	Thermoplastic, O.-F. Luscher	(032)	92 17 22	
4142 Münchenstein (BL)	Isba AG, Lehengasse 22	(061)	46 08 50	
2000 Neuchâtel	Huguenin-Sandoz SA, Plan 3	(038)	25 24 75	88
1800 Vevey (VD)	Luxar SA, avenue de Savoie 16	(021)	51 74 66	

Zaponnage

Cellulose Varnish - Zapon (Lach) - Zapón

1200 Genève	Thermocompact, rue de Richemont 10	(022)	32 03 56	24
-------------	--	-------	----------	----

INDEX

Comment consulter nos tableaux? C'est très simple!

Cherchez la localité, puis le fabricant, par ordre alphabétique.
Comparez les numéros de rubriques avec la liste ci-dessous.

- Montres ancre:**
1 bracelets pour hommes et dames
bracelets calendrier
2 de poche
- Montres Roskopf et genre Roskopf:**
3 bracelets pour hommes et dames
bracelets calendrier
4 de poche
- Chronographes:**
5 chronographes
6 chronographes-compteurs
calendrier
- Chronomètres:**
7 chronomètres-bracelet
8 chronomètres de marine
9 chronomètres de poche
chronomètres de bord
- Compteurs:**
10 de parage
11 compteurs Roskopf
12 compteurs de sport
13 compteurs de téléphone
14 compteurs de temps court et
minuterie
- Spécialités diverses (montres):**
15 asymétriques
16 automatiques
17 automatiques-calendrier
18 automatiques genre Roskopf
19 automobiles
20 aveugles
21 avions (montres de bord)
22 briquets, broches, châtelaines,
boules, bagues
23 boussoles solaires
24 clef (à)
25 électriques { à balancier/spiral
à diapason
à quartz
26 électroniques {
27 garde-malades
28 huit jours
29 joaillerie
30 parking (parcomètres)
31 pour exploration sous-marine
32 poinçon de Genève
33 porte-clés
34 calendrier et phases de lune
35 remise à l'heure automatique (TSF)
36 répétition
37 réveils-bracelet
38 réveils de poche
39 à seconde sautante
40 ultra-plates
41 vacuum
- Moyenne et grosse horlogerie:**
42 horloges électriques
43 horloges électriques synchrones
44 horloges de contrôle
45 horloges à quartz
46 horloges atomiques
- Pendules:**
47 de cheminées
48 électriques
49 électroniques
50 murales, à poids et régulateurs
51 neuchâtelaises, à ressorts
- Pendulettes:**
52 simples
53 à l'heure universelle
54 électriques
55 électroniques
56 livres (livres d'heures)
57 miniatures
58 réveils
- Réveils:**
59 radio-réveil à transistors de poche
60 à musique - boîtes à musique
61 montres digitales

Index Espagnol

- Relojes áncora**
1 pulsera, para caballero y
para señora
2 de bolsillo
- Relojes Roskopf**
3 pulsera, para caballero
y para señora
4 de bolsillo
- Cronografos**
5 Cronografos-contadores
6 Cronografos con calendario
- Cronometros**
7 de pulsera
8 de marina
9 de bolsillo
- Contadores**
10 para estacionamiento
11 Roskopf
12 para deportistas
13 telefónicos
14 para tiempos cortos
- Especialidades diversas**
15 asimétricos
16 automáticos
17 automáticos-calendario
18 automáticos Roskopf
19 automóviles
20 ciegos
21 avión
22 -prendedor, -dijos y de bola
23 brújula solar
24 llave
25 eléctricos
26 electrónicos
27 para enfermeras
28 ocho dias
29 joyas
30 pulsera para estacionamiento
31 para pesca submarina
32 con el sello de Ginebra
33 llaveros
34 calendario con fases de la luna
35 con puets en hor automática
(TSH)
36 repetición
37 pulsera despertadores
38 bolsillo despertadores
39 con manecilla segunda
saltarina
40 extraplanos
41 vacuo
- Relojeria grande y mediana**
42 Relojes eléctricos
43 de torre sincronos
44 de control
45 y quartz
46 atomicos
- Relojes de pared**
47 de chimenea
48 eléctricos
49 electrónicos
50 con pesas y reguladores
51 de Neuchâtel con muelle real
- Relojes de sobremesa**
52 Pendolitas
53 de hora universal
54 eléctricos
55 electrónicos
56 en forma de libro
57 miniatura
58 tipo despertador
- Despertadores**
59 musicales radio de bolsillo,
con transistores
60 musicales
61 Relojes con indicación
numérica

Index Allemand

Anker-Uhren

- 1 Armband- für Herren und Damen
Armband-Kalender
- 2 Taschen

Roskopf-Uhren

- 3 Armband- für Herren und Damen
Armband-Kalender
- 4 Taschen

Chronographen

- 5 Chronographen
- 6 Chronographen mit Minutenzähler
und Datum

Chronometer

- 7 Armband-
- 8 Schiff-
- 9 Taschen

Zähler

- 10 Parkzeitmesser
- 11 Roskopffähler
- 12 Sportzähler
- 13 Telephonzähler
- 14 Kurzzeitmesser und
Minutenzähler

Diverse (Uhren)

- 15 Asymmetrische
- 16 Automatische
- 17 Automatische-Datum-
- 18 Automatische-Roskopf-
- 19 Automobil-
- 20 Blinden-
- 21 Flugzeug-
- 22 Feuerzeug-, Geldstück-, Kugel-,
Fingerring
- 23 Sonnen-Kompass-
- 24 Schlüssel-
- 25 Elektrische
- 26 Elektronische
- 27 Krankenwärter-
- 28 Achtstage-
- 29 Juwelen-
- 30 Parking-
- 31 Tiefseeschwimmer-
- 32 Poinçon de Genève
- 33 Schlüsselring-Uhren
- 34 Kalender mit Mondphasen
- 35 mit automat. Zeiteinstellung
(nach Radio)
- 36 Repetier-
- 37 Wecker-Armband-
- 38 Wecker-Taschen-
- 39 mit spingender Sekunde

40 Extra-flache

41 Vakuum-

Grossuhren

- 42 elektrische-
- 43 elektrisch-synchronische-
- 44 kontroll-
- 45 Quarz-
- 46 atomische-

Wand-Uhren

- 47 Kaminuhren
- 48 elektrische-
- 49 elektronische-
- 50 Regulatoren
- 51 Neuenburger-

52 Penduletten

- 53 Weltzeit-
- 54 elektrische-
- 55 elektronische
- 56 Buchuhren
- 57 Miniatur-
- 58 Wecker-

Wecker

- 59 Musik-Transistor Radiowecker
im Taschenformat
- 60 Musik-
- 61 Digitaluhren

Index Anglais

Lever watches

- 1 Wristlet for gents and ladies
- 2 Pocket

Roskopf watches

- 3 Wristlet for gents and ladies
- 4 Pocket

Chronographs

- 5 Chronographs
- 6 Chronographs minute register

Chronometers

- 7 wrist-
- 8 marine-
- 9 pocket

Timers

- 10 parking meters
- 11 Roskopf-timers
- 12 sport-timers
- 13 telephone-timers
- 14 switch-clock

Specialities

- 15 asymmetrical

16 automatic

- 17 automatic-calendar-
- 18 Roskopf automatic
motor-car-
- 19 blind-
- 20 aeroplane-
- 21 ball, brooch, lighter
- 22 sun-compass-
- 23 key-winding
- 24 electric
- 25 electronic
- 26 nurses (watches for)
- 27 eight-days-
- 28 gem-
- 29 «Parking»
- 30 skin-divers'
- 31 with Geneva seal
- 32 key ring
- 33 moon and calendar-
self adjuster (radio)
- 34 repeating-
- 35 alarm wrist
- 36 alarm pocket
- 37 with jumping second hand
- 38 extra-flat
- 39 vacuum-

Clocks

- 42 electric-
 - 43 electric synchronous-
 - 44 control-
 - 45 quartz
 - 46 atomic
- ### Wall clocks
- 47 chimney
 - 48 electric-
 - 49 electronic-
 - 50 weight-driven pendulum und
regulators
 - 51 Neuchâtel spring-driven
- ### Desk clocks
- 52 universal time
 - 53 electric-
 - 54 electronic-
 - 55 book-clocks
 - 56 miniature
 - 57 alarm-
- ### Alarm clocks
- 59 pocket-size
transistor alarm radio
 - 60 music alarm
 - 61 Digital watches

FABRICANTS D'HORLOGERIE

	Annonce page	Rubriques	Voir index pages 213-214
1341 Abbaye, L' (VD)			
Berney-Blondeau Henri	(021) 85 13 86	1	
4711 Aedermannsdorf (SO)			
Matina Uhren AG	(062) 74 11 42	1	
2942 Alle (JB)			
Hebe Watch SA	(066) 71 13 81/82	98 1 - 16	
Mamie-Fleury Paul, route de Courgenay	71 12 69	1	
F-74 Annemasse (H.-S.)			
Jancovici André, rue du Docteur-Coquand 8	7 74		
Rotschi Léon & C ^{ie} , av. Gare 35	38 26 79		
6822 Arogno (TI)			
Sportex SA	(091) 68 73 38		
451 Auberson, L' (VD)			
Cuendet John & Ed., succ. Cuendet & C ^{ie}	(024) 61 26 67	60	
Gueissaz André & Co SA	61 26 07	60	
Margot Frank	61 26 21	60	
Mélodies SA	61 23 57	60	
5403 Baden (AG)			
Lord-Uhren AG, Eulenweg 8	(056) 2 29 43	1	
4000 Bâle — Basel			
Guggenheim A.H. SA, Angensteinerstrasse 21	(061) 42 50 00	1	
Intertime Watch Inc., St. Jakobstrasse 11	22 25 00	1	
Justy, Steinvorstadt 12	23 96 76	1	
Transglobe Ltd, Petersgraben 35	25 66 87	1	
Zeno, F. Huber, Feldbergstrasse 96	33 17 77	1	
4710 Balsthal (SO)			
Ilona Watch, Mühlefeld	(065) 71 48 61	- 11 - 18 - 31	
Tegra Watch SA, Mühlefeld	71 58 63	1	
3000 Berne — Bern			
Bär E.-O., Wasserwerkstrasse 12	(031) 22 76 11	44	
Ratel SA, Hohgantweg 6	24 04 04	1	
Viator SA Mélando, Fab. d'horl., Herrengasse 23	22 64 62	3 - 4 - 18	

F-25000 Besançon (Doubs)

Dodane SA, Montres, Boite postale 1165,
25003 Besançon-Cedex 83 21 85
Yéma Watch, rue des Cras 65-67 80 02 05

1 - 2 - 5 - 6 - 9 - 12
1

2544 Bettlach (SO)

Atlantic SA (065) 8 60 35
Burgana GmbH 8 56 89
Constructa SA, Montres, Solothurnstrasse 4 8 89 66
Josmar Watch SA 8 29 61
Jowissa SA, Montres 8 58 14
Triebold Werner, Triwera Watch 8 67 57

1 - 2 - 5 - 6 - 15 - 16 - 17 - 26 - 31 - 37 - 40
3
3 - 4 - 15 - 17 - 22 - 31 - 33
5 3 - 4 - 11 - 18 - 37
3 - 4 - 18
62 1 - 3 - 4 - 16 - 17 - 18 - 22

2022 Bevaix (NE)

Benguerel Georges Fils & Co, Les Essorbiers (038) 46 16 93
Dubois & Fils, Crêt-Saint-Tombet 14 46 18 33

1
1

2735 Bévillard (JB)

Reusser SA, Tradition Watch Co (032) 92 19 76

1 - 16 - 17

4562 Biberist (SO)

Roetli Watch, Henzi Léo & Fils SA (065) 32 38 35

1

2500 Bienne — Biel (BE)

Aeschlimann M., Montres Lion, route de
Madretsch 108 (032) 25 78 85
Alpina Watch International SA, rue Centrale 60 25 38 29
Ano Watch, rue de la Gare 6 22 40 57
Anosis Montres, J. Nägeli, rue Dufour 17
Antima Montres SA, rue de Nidau 8 22 34 62
Arly SA, bureau de vente, rue d'Argent 4
(fabrique à Tramelan) 23 75 55
Arnex SA, rue d'Argent 2 22 91 31
Atteslander P. & Co Ltd, rue d'Argent 2 23 73 33
Belinda SA, Montres, rue Vérésius 13 23 61 51
Béro SA, rue Hugli 5 22 84 11
Bieri Watch Ltd, rue Wyttenbach 5 22 08 44
Boillat Frères SA, rue du Stand 50 22 64 03
Boissenot F., Montres Sheerline, rue de la
Gare 30 22 20 33
Bueche-Girod SA, rue Alexandre-Moser 17 25 58 46
Bulova Watch Co Inc., faubourg du Jura 44 41 07 41
Calma Sàrl, rue de la Gare 3 23 21 11
Candino Watch & C^{ie} SA, quai du Bas 92 23 78 38
Cavena SA, rue de la Loge 5a 42 40 33
Choisi Montres SA, rue du Faucon 19 41 27 47
Chronotech Sàrl, rue d'Argent 9 23 19 91
Concord Watch Co SA, rue des Marchan-
disés 19 22 49 43
Cortébert, Montres, SA, quai du Haut 22. 22 84 34
Costal Watch SA, Silbergasse 7 22 27 02
Créhor SA, Place de la Gare 7 23 26 61
Cuanillon & Co, rue de la Gare 4 22 31 16

132 2
1
1
1
1 - 2 - 5 - 6 - 16 - 17 - 20 - 26 - 29 - 31 - 40
1 - 2 - 5 - 12 - 15 - 16 - 17 - 29 - 31 - 37 - 38 - 39 - 40
1
1
1
1 - 3 - 4 - 16 - 17 - 18 - 22 - 31 - 33
1 - 48 - 58
1 - 16 - 17 - 22
1
1 - 60
1 - 2 - 5 - 16 - 17 - 20 - 26 - 37 - 49 - 55
1
1
51
90 1 - 2 - 16 - 17 - 26 - 27 - 34 - 37 - 40
7 - 41
1
1
58
1

PATEK PHILIPPE

Manufacture d'horlogerie fondée en 1839

1200 GENÈVE Rue du Rhône 41 ☎ (022) 20 03 66

Montres de haute précision

Bijoux et montres joaillerie

Pendulettes électroniques

Pendulettes à quartz

Agents exclusifs dans les principales villes du monde entier



Always
ahead in
quality
and
styling



Manufacturer of :

Roskopf and Pinlever watches
Calendar and day-date watches
Automatic and alarm watches
All kind of pendant watches
Specialist in pocket stop watches
Lighters and other gadget items

bader sa

Watch Factory Montor, CH-4718 Holderbank/SO
Tel. (062) 60 11 45 Telex 68 165

Gottlieb Weber AG Uhrenfabrik



CH-4411 Titterten (BL)

Tel. (061) 96 15 21

2500 Bienne — Biel (BE)

Delaneau SA, rue de la Gare 16 (032)	22 34 81		1
Diamond Watch SA, Haute-Route 54	22 41 42		1
Dubach & Weissberg SA, ch. Passerelle 13	22 85 91		1
Edox-Era Co Ltd, Zukunftstrasse 44	22 34 11		1 - 2 - 5 - 16 - 17
Favre Marc & C ^a SA, rue de l'Allée 23	25 28 25		1 - 16 - 17
Foska SA, rue d'Argent 7	23 66 71		19 - 22 - 30 - 33 - 42 - 52 - 54 - 57 - 58
Gelbart J., rue Vérésius 15	22 06 27		1
General Watch Co, Ltd, rue de la Gare 50	22 98 25		1
Glycine et Altus SA, rue Frédéric-Ingold 5	41 22 13		1 - 2 - 5 - 16 - 17 - 21 - 26 - 31 - 37 - 40 - 41
Golana Watch Ltd, rue Dufour 4	22 87 55		1 - 2 - 5 - 6 - 7 - 10 - 15 - 16 - 17 - 27 - 29 - 30 - 31 - 33 34 - 37 - 38 - 40
Gruen Watch Mfg Co SA, Haute-Route 85	22 71 22		1
Guerdat Maurice, rue du Coteau 25a	41 64 64		1
Hanowa-Watches, rue Dufour 17	23 42 21		1
Heuer-Léonidas SA, rue Vérésius 18	23 18 81		5 - 6 - 11 - 12 - 14 - 26 - 28 - 61
Homberger Gustave, Fulton, quai du Bas 29	22 05 91		1
Homis Watch Co, rue des Marchandises 6	22 46 86		1 - 2 - 3 - 16 - 17
Husa SA, rue Hugli 6	23 40 61		1
Imaco SA, rue du Jura 5	22 22 33		1
Jaquet-Droz, 10, chemin du Parc	23 42 42		1 - 2 - 5 - 6 - 7 - 12 - 15 - 16 - 17 - 20 - 22 - 25 - 26 - 29 31 - 37 - 40 - 41 - 58
Jaquet + Girard SA, rue Centrale 42	22 19 22		1
Jeanguenin & Robatel, rue Bubenbergr 15	22 16 42		1
Jecker Max, Jemab, rue Centrale 42	22 22 31		1
Jobin & Co, Montres Flora, rue Centrale 42	22 86 81	150	1 - 16 - 17 - 29 - 41
Junod Paul SA, Montres Milus, Reuchenette 21	42 34 21		1
Kienzle Biel AG, Bahnhofstrasse 8	23 26 56		1 - 2 - 7 - 16 - 17 - 31 - 42
Kohli SA, rue Molz 4	22 86 33		1
Langel Watch Co SA, quai du Bas 102	22 25 26	150	1 - 2 - 16 - 17
Lliema SA, Hohlenweg 20	25 38 25		1
Lloyd & Limaro SA, rue Dufour 34	42 43 66		1
Luginbuhl & Cie, Th., rue de la Gare 20	22 71 66		1
Mido, G. Schaeren & Co SA, route de Boujean 9	42 12 21		1 - 7 - 16 - 17 - 26 - 31
Mirval Watch SA, rue Thellung 3	23 40 71		1
Netro Watch, N. Müller-Fleuti, E.-Schüler 56	42 58 95		1
Nivia SA, rue des Céillets 24	41 52 68		1 - 2 - 5 - 7 - 16 - 17 - 20 - 22 - 27 - 29 - 31 - 40
Omega, Brandt Louis & Frère SA, r. Stämpfli 96	41 09 11		1 - 2 - 5 - 7 - 12 - 14 - 16 - 17 - 21 - 26 - 28 - 29 - 31 - 40 42 - 45 - 54
Orbit SA, rue Heilmann 4	23 14 14		1 - 2 - 16 - 17 - 22 - 27 - 34 - 40 - 57
Pallas SA, rue de Nidau 8	22 40 29		1
Recta, Manufacture d'Horlogerie SA, Viaduc 3	23 36 23		1
Rolex SA, Manufacture des Montres, Haute-Route 82	22 26 11		1 - 7 - 17 - 26 - 31 - 45
Rovano SA, rue d'Argent 2	22 48 01		1
Roventa-Henex SA, quai du Bas 92	22 86 36		1
Rumanel Watch Factory SA, Ringstrasse 34, 2562 Port-Bienne	51 64 57		1 - 16 - 17 - 41
Sarwa Watch Co, route de Reuchenette 35	42 31 54		1
Sauter Frères & C ^a SA, Pierpont Watch Co, rue Gurzelen 6	41 40 91		1
Schindler. Sàr.l., Mühlefeldweg 2	25 67 75		1 - 42 - 48
Semag Maison, rue de la Gabelle 5	23 25 23		1 - 15 - 16 - 17
Serexa Watch Co SA, rue de l'Avenir 49	22 74 15		1 - 2 - 16 - 17 - 34 - 40
Straub & Cie SA, quai du Haut 51	42 42 05		1
Suprécis Watch SA, Hugistrasse 10	22 39 44		1 - 16 - 17 - 31 - 40
Suter SA, rue Gurzelen 11	41 33 71		1

H. DUVOISIN & C^{ie} VALRUZ - ALBONA

3 marques mondiales qui s'imposent

MONTRES ANCRE EN TOUS GENRES - SPÉCIALITÉS

Maison fondée en 1890

Plus de 80 ans de travail et de persévérance

H. DUVOISIN & C^{ie}

Fabrique d'horlogerie

Tél. (038) 57 11 31

2206 Les Geneveys s/Coffrane (NE)

FABRIQUE D'HORLOGERIE SOIGNÉE



boillat frères + co

2336 les bois / suisse

☎ (039) 61 16 61 Télex 35 408

Spécialité de petites pièces ancre 3¾ à 10½^m de forme, 6 à 19^m rondes, tous métaux — Automatic
Calibres extra-plats: étanches — Montres quantièmes — Secondes au centre — Montres-réveils —
Montres boule

Réglage de précision — Qualité garantie

FABRIQUE D'HORLOGERIE EN TOUS GENRES

LÉON-GEORGES PETIT

CHARQUEMONT (Doubs) — ☎ 01.60 - 01.79
EXPORTATION

davoine
l'europe
horlogère

Fabricants d'horlogerie!

Les indications relatives au programme de fabrication sont publiées d'après VOS indications. Vérifiez-les et donnez-nous assez tôt les modifications éventuelles.

Vous rendez service à VOTRE clientèle.

Davoine - l'europe horlogère, Publipress SA, rue des Armes 20, Bienne, tél. 032 22 42 32

2500 Bienne — Biel (BE)

Tempus SA, rue de la Gare 3	(032) 23 21 12		1
Tressa SA, rue de la Gare 14	23 37 24		1
Vacuum Chronometer Corp., rue d'Argent 9	23 19 91		7 - 41
Velis Watch SA, Unt. Quai 102	23 16 56		1
Vinca Watch Co Ltd, rue Franche 37	42 47 61		1
Vogt G., Pont-du-Moulin 14	22 89 23		1
Wylar SA, chemin Creux 20	25 38 25		1 - 5 - 7 - 16 - 17 - 25
Zitura SA, rue d'Argent 2	22 95 38		1

1341 Bioux, Les (VD)

Berney Norbert	(021) 85 54 54		1
Gay Georges, Montres Desotos	85 57 87		1 - 2 - 5 - 6 - 12 - 16 - 17 - 22 - 29 - 31 - 37 - 40 - 57
Rochat Alfred & Fils, chronographes Arole	85 57 93		5 - 6 - 16 - 17 - 34 - 37

2336 Bois, Les (JB)

Baumann SA	(032) 61 14 24		10
Boillat Frères & Cie	61 16 61	200	1 - 2 - 16 - 17 - 22 - 27 - 33 - 37 - 38 - 58

2014 Bôle (NE)

Rone Watch & Co SA	(038) 41 34 71		1 - 16 - 17
------------------------------	----------------	--	-------------

2926 Boncourt (JB)

Ofelia SA	(066) 75 56 33		1
---------------------	----------------	--	---

1348 Brassus, Le (VD)

Audemars, Piguët & Co	(021) 85 50 33	136	1 - 2 - 16 - 17 - 29 - 34 - 36 - 40
---------------------------------	----------------	-----	-------------------------------------

4226 Breitenbach (SO)

Brac SA	(061) 80 13 11	64	1 - 3 - 16 - 17 - 18 - 48
-------------------	----------------	----	---------------------------

2416 Brenets, Les (NE)

Guinand Watch Co SA	(039) 32 10 12	150	5 - 6 - 12
-------------------------------	----------------	-----	------------

2724 Breuleux, Les (JB)

BD SA, Bernard Donzé	54 14 10		1 - 16 - 17 - 22 - 29
Boillat Fluvius	54 11 23		1
Boillat Joseph Fils	54 14 21		1
Cattin & C ^e , Montres Catorex	54 16 54		1 - 2 - 7 - 16 - 17 - 22 - 27 - 29 - 40
Donzé B.	54 14 10		1
Donzé Jean-Marie SA, fabrique d'horlogerie	54 15 55		1 - 16 - 17 - 37
Froidevaux Benjamin, Montres Memphis	54 11 28		1
Guenat, Les Fils d'Ali, Montres Valgine	54 14 27		1
Sémon Antoine, Montres Némos	54 14 25		1
Visible Watch Co, Bouverat Jobin Les Fils de A.	54 11 18		1 - 16 - 17 - 22 - 23 - 31

3855 Brienz (BE)

Brienza Watch, Rüfli & Co	(036) 51 13 31		1
-------------------------------------	----------------	--	---

2555 Brügg (BE)

Beutter Wilhelm AG, Orpundstrasse 326	(032) 53 16 41		1
Ega, Ernst Eggen, route d'Orpond 32	53 16 26		1
Jovial Watch Factory, Portstrasse 35.	25 81 25		1 - 17
Zilux Watches, rue des Romains 3	53 21 06		1

4416 Bubendorf (BL)		
Lapanouse R. SA	(061) 95 26 26	3 - 4 - 5 - 11 - 17 - 23
1630 Bulle (FR)		
Sté Catena Watch Co SA, rue de Vevey . . .	(029) 2 60 01	1 - 16 - 17
2115 Buttes (NE)		
Buttes Watch Co SA	(038) 61 12 44	1
6874 Castel San Pietro (TI)		
Diantus Watch SA	(091) 46 30 24	3 - 4 - 11 - 12 - 18
2053 Cernier (NE)		
Glauser Chs, rue Comtesse 11	(038) 53 17 46	1
F-25 Charquemont (Doubs)		
Briot & C ^{ie} , Montres Fedex.	00-32	1
Donzé Gaston, les héritiers de, rue Neuve 12	01-18	1
Petit Léon-Georges, rue Victor-Hugo 9 . . .	01-60	1 - 2
2300 Chaux-de-Fonds, La (NE)		
Artis, Ch ^e Roth, Tourelles 7	(039) 22 13 20	1
Astin SA, avenue Léopold-Robert 94.	22 38 05	1
Aubert Charles, rue des Combettes 12	22 16 70	1
Auréole SA, C ^{ie} des Montres, avenue Léopold- Robert 66 (Synchron, Neuchâtel)	23 48 16	1 - 2 - 6 - 7 - 16 - 17 - 27 - 31 - 40
Benedict Watch, avenue Léopold-Robert 83 .	22 29 90	1 - 2 - 5 - 16 - 17 - 30 - 37
Bloch Pierre-M., avenue Léopold-Robert 79 .	22 65 22	1
Brigos SA, rue Jaquet-Droz 12	22 14 69	1
Buser Frères & Cie SA, rue de la Paix 135 .	23 62 31	1 - 2 - 7 - 16 - 17
Busga Watches, rue A.-M.-Piaget 34	23 14 72	1 - 16 - 17 - 20 - 22 - 29
Cattin Gaston, Rodams, rue des Gentianes 83	22 37 46	1
Consul, Montres SA, Numa-Droz 141	22 10 32	1 - 2 - 7 - 16 - 17 - 33 - 37
Corum, Ries, Bannwart H. & C ^o , Combe-Grieurin 37 bis	23 17 15	1 - 2 - 16 - 17 - 29 - 40
Dimier Georges SA, rue du Doubs 49	23 21 70	1
Dolmy Montres SA, Crétets 87	22 46 84	9 1 - 3 - 4 - 11 - 12 - 14 - 18
Draga Watch, René Bloch & C ^{ie} , avenue Léo- pold-Robert 66	23 44 08	1 - 2 - 16 - 17
Dubey & Schaldenbrand, G. Dubey, succ. avenue Léopold-Robert 66.	22 45 29	1 - 16 - 17
Dulfi SA, rue Jacob-Brandt 61.	23 36 53	1
Ebel SA, rue de la Paix 113	22 48 91	1 - 16 - 17 - 29 - 40
Eberhard & Co SA, avenue Léopold-Robert 73	22 62 01	1
Election SA, Nouvelle Fabrique, rue Numa- Droz 142	23 17 38	1
Elegancia Watch Fy, Jardinière 125	22 23 51	1
Erard Louis & Fils SA, rue du Doubs 161 . .	23 31 17	1
Ernava Watch Ltd, av. Léopold-Robert 49 . .	23 74 22	1
Farine G., Farexy SA, rue du Nord 222	26 82 44	1
Farine & Walther, avenue Léopold-Robert 75.	23 28 06	1

2300 Chaux-de-Fonds, La (NE)

Gallet & Co SA, avenue Léopold-Robert 66 (039)	22 27 85		1
Göetschel Armand, rue Jardinière 123	23 23 39		1
Gorgerat Jean-Raoul, rue Jardinière 137	23 50 23		1 - 5 - 6 - 16 - 17
Guy, Henri-Robert, rue de la Serre 63	23 26 65		1 - 17
Iko, Schlatter & Seewer, Charles-Naine 12	26 82 50	13	1 - 5 - 6
Imexal SA, avenue Charles-Naine 1	26 76 31		53
Imhof Arthur SA, rue de l'Eperon 4	23 29 21		14 - 19 - 20 - 21 - 42 - 47 - 48 - 49 - 50 - 52 - 53 - 54 - 55 56 - 57 - 58 - 60
Impérial Watch SA, A.-M.-Piaget 34	22 45 45/46		1
Invar, C ^a des Montres, av. Léopold-Robert 79	23 39 27		1 - 5 - 11 - 12 - 16 - 17
Invicta SA, avenue Léopold-Robert 109	23 11 76	20	1 - 2 - 16 - 17
Jeanbourquin Lucien & C ^a , rue du Locle 32	26 06 66	94	1 - 2 - 16 - 17 - 22 - 33 - 37 - 38 - 57 - 58
Jeanneret René & C ^a , Montres Nerix, rue Jacob-Brandt 8	22 36 13		1 - 2 - 16 - 17
Jobin Emile & Co, rue du Temple-Allemand 45	22 44 49		1
Jurgensen Jules SA, av. Léopold-Robert 88	23 58 66		1
Juvenia, Horlogerie de Précision SA, Paix 101	23 41 87		1
Levaillant & C ^a , av. Léopold-Robert 100	22 11 86		1 - 16 - 17
Mardon Ltd, rue Léopold-Robert 75	22 11 01		1
Marvin Watch Co, Ltd, rue de la Paix 135.	23 44 21		1 - 2 - 5 - 6 - 7 - 16 - 17 - 25 - 29 - 33 - 41
Mediator Watch Co, rue Jardinière 147	22 43 40		1
Mildia, Montres SA, Crêt-Rossel 10	23 15 09		1
Montremo SA, rue de l'Emancipation 55	23 38 88		19 - 48 - 54 - 58 - 59
Mulco SA, rue des Régionaux 11	23 14 41		1
Nepro Watch, avenue Léopold-Robert 78	23 47 23		1 - 38 - 39 - 57
Nicolet Marc & C ^a , rue du Parc 107	22 47 26		1
Ogival SA, rue des Crêtets 81	23 24 31	72	1 - 2 - 5 - 6 - 16 - 17 - 31 - 34
Orwa SA, avenue Léopold-Robert 31	22 45 66		1
Perret L. & C ^a , Orwi, rue de la Serre 18	22 23 49		1
Le Phare-Sultana SA, av. Léopold-Robert 94.	22 39 37		1
Provita Montres, Schnurr & Co, Jaquet-Droz 58	23 45 96		1
Rotary SA, Montres, Crêtets 138	25 11 31	150	1 - 2 - 5 6 - 7 - 12 - 15 - 16 - 17 - 26 - 27 - 31 - 35 - 37 - 40
Sandoz SA, Cie des Montres, avenue Léopold-Robert 50	23 74 74		1
Schild SA, rue du Parc 137	23 42 32		1
Schwarz-Etienne SA, av. Léopold-Robert 94	22 25 32		1 - 2 - 3 - 7 - 15 - 16 - 17 - 18 - 27 - 29 - 31 - 37 - 38 - 40
Sellita Watch Co SA, Emancipation 40.	23 44 33		1 - 2
Montres Teriam SA, avenue Léopold-Robert 75	23 51 55		1 - 16 - 17 - 31 - 37
Terraz Gabriel, avenue Charles-Naine 1	26 86 23		1
Ulmann René, Les Fils de, rue de la Serre 10	23 15 86		1 - 2 - 16 - 17 - 20 - 27 - 40
Urnia Watch Co, Sàrl, Emancipation 40	23 44 33		1
Victal Sàrl, avenue Léopold-Robert 84	22 36 36		1 - 2 - 54
Vulcain & Studio SA, rue de la Paix 135 (MSR)	23 62 31		1 - 2 - 5 - 7 - 16 - 17 - 20 - 21 - 31 - 37
White Star Fy, Weiss & Co SA, r. Crêtets 87	22 17 04		1 - 2 - 3 - 4 - 5 - 6 - 11 - 16 - 17 - 18 - 27 29
Wilhelm Chs & Co SA, rue du Crêt-Rossel 10	22 21 21		1 - 5 - 16 - 17 - 37 - 40
2749 Chaux-des-Breuleux, La (JB)			
Baume Xavier et Georges (039)	54 11 58		1 - 5 - 6 - 7 - 16 - 17 - 29 - 37 - 40 - 41

	Annonce page	Rubriques
2054 Chézard (NE)		
New Lys SA, M. L.-W. Bütscher (038) 53 33 85		1
6830 Chiasso (TI)		
Ritz Hans, via Dufour 6 (091) 44 33 26		3 - 4 - 11 - 18
3210 Chiètres — Kerzers (BE)		
Schwab Henri (031) 69 51 59		42 - 47 - 48 - 58
6702 Claro (TI)		
Claro Watch SA (092) 66 13 44		1 - 3 - 16 - 17 - 18 - 22
Duno Watch SA, Casa Blanc. 66 15 86		1 - 3 - 18 - 44 - 56
2013 Colombier (NE)		
Vermot Michel, Côte 23 (038) 41 16 86		1
Como/Italie		
Ora, Societa d'Orologeria, via Borgo-Vico 3 2 40 96		3
2035 Corcelles (NE)		
Josan SA, rue de Porcena 15 (038) 31 48 76		
Looping SA, avenue de la Gare 5a 31 77 33		47
Seyor SA, rue de Porcena 15 31 48 76		
Villard Jean-Pierre & C ^{ie} , avenue Soguel 1a 31 62 62		1
2612 Cormoret (JB)		
Rollier & Matthey-Doret 44 11 83		1
2117 Côte-aux-Fées, La (NE)		
SA Ancienne Fabrique Georges Piaget & Co (038) 65 14 14	7	1 - 2 - 16 - 22 - 29 - 34 - 40
2738 Court (JB)		
Court Watch Co SA (032) 92 93 13		1
6951 Cureglia (TI)		
Kismet SA, Montres (091) 2 71 31		1
1096 Cully (VD)		
Chabloz Paul SA. (021) 99 13 31		1
2800 Delémont (JB)		
Chako SA, rue des Pinsons 17 (066) 22 42 14		1
Jura Watch Co 22 35 22	28	1 - 2 - 3 - 16 - 17 - 18 - 31
Ravisa Watches SA, chemin des Bâts 14 22 55 55/56		3 - 4 - 22 - 31 - 61
Schwab Louis SA, Swiza 21 12 41		52 - 58
4552 Derendingen (SO)		
Orano Uhren AG, Luzernstrasse 13 (065) 42 35 31		1 - 2 - 5 - 16 - 17
3293 Dotzigen (BE)		
Argo Watch SA (032) 81 20 69		1

6715 Dongio (TI)

Bleno Watch SA (092) 78 15 35

1 - 3

2533 Evillard (JB)

Evillard Watch SA, chemin du Crêt 11c (032) 22 65 08

1

Girod W. & C^{ie}, ch. Malvaux 2 22 28 94

1 - 2 - 16 - 17 - 40

Xantia, E. Knutti & C^{ie}, route Principale 11 23 53 93

1

2114 Fleurier (NE)

Favre-Leuba. Fabrique de Fleurier SA, rue Daniel-JeanRichard (038) 61 22 33

1

Fleurier Watch Co, rue de l'Ecole-d'Horlogerie 61 27 27

1

Jeannin Numa SA, rue de l'Hôpital 33 61 25 25

1 - 2 - 5 - 16 - 25 - 27 - 37

4402 Frenkendorf (BL)

Mawi, Mack & Co, Rheinstrasse 58 (061) 94 21 66

3 - 4 - 16 - 17 - 18 - 19 - 22 - 24 - 31 - 34 - 40

3714 Frutigen (BE)

Kander SA, Farbgasse (033) 71 19 44

1

1926 Fully (VS)

Chacor Watch SA (026) 5 32 71

1 - 3

1200 Genève

Aetos Watch, rte du Pont-Butin 70, Petit-Lancy (022) 92 14 22

1 - 2 - 5 - 6 - 16 - 17

Agassiz SA, route des Acacias 46 42 31 30

1

Antigone SA, rue du Nant 30 33 20 96

1

Aquastar SA, rue de Chantepoulet 1-3 31 47 40

1

Ardath Watch Co, rue du Stand 40 21 16 55

186

1 - 7 - 16 - 17 - 22 - 26 - 29 - 31 - 32

Baume & Mercier SA, rue du Marché 12 24 12 34

1

Béguelin Georges, rue de Chantepoulet 7 32 13 54

1

Bella Montres SA, avenue du Mail 5 25 54 49

1

Benedikt Elemer SA, rue Versonnex 7 35 85 50

1

Bim Montres SA, rue des Marbriers 4 24 63 00

1

Breitling G.-Léon SA, rue Adrien-Lachenal 26 24 13 60

1 - 5 - 6 - 11 - 12 - 16 - 21 - 31

Camy Watch Co SA, rue François-Dussaud 19 43 78 00

1 - 2 - 5 - 6 - 7 - 15 - 16 - 17 - 22 - 31 - 33 - 34 - 37

Chopard Montres Luc, avenue Luserna 20 34 87 40

1

Datum Watch Fact. Ltd, route de Chêne 135 bis 36 12 31

1

Delvina SA, rue du Môle 2 32 68 02

1 - 15 - 16 - 17 - 22

Driva SA, rue Sillem 11 35 96 49

1

Enzo Watch SA, rue de Cornavin 11 31 35 34

1

Etna Watch Co Ltd, rue de Hesse 8-10 25 62 84

1

Favre-Leuba SA, rte du Pont-Butin, Petit-Lancy 92 73 22

1 - 2 - 5 - 7 - 12 - 16 - 17 - 29 - 31 - 37 - 40

Franz Paul, rue de Chantepoulet 13 32 31 62

1

Geneva Watch Co, rue de Hesse 8-10 25 62 84

1

Gruen Watch Export Co SA, rue du Marché 7 24 63 70

1 - 2 - 5 - 16 - 17 - 26 - 31 - 40 - 52 - 55 - 58

Gurtner Werner, Wedo Watch, Bovy-Lysberg 3 21 64 08

1 - 17

1200 Genève

	Annonce page	Rubriques
Hamilton International SA, case postale 43. . (022) 43 51 25		1
Hérodia - Armand Clément, rue des Eaux-Vives 11	35 30 63	1
Huning Alex, rue de la Tour-de-l'Île 4	24 19 95	1
Jaeger-Le Coultre SA, rue des Moulins 1	24 33 57	1
Jaquet R. SA, rue de la Rôtisserie 6	24 38 46	1
Jaz SA, rue Céard 1	24 64 85	1
Klopmann M., Montres Fluva, avenue Pictet-de-Rochemont 24	36 69 83	1
La Montre Royale SA, rue de Berne 9	31 67 60	1 - 2 - 16 - 17 - 22 - 29 - 40
Lauridiam, M. Leblanc-Sternberg, Avenir 31	36 90 37	1
Le Coultre & C ^{ie} SA, rue des Moulins 1	24 33 57	1
Le Duc Précision, rue du Mont-Blanc 11	32 63 05	1 - 2 - 5 - 6 - 17 - 39 - 40 - 51
Leuba Louis-A. SA, 8, rue du Marché	24 44 44	1
Lokay Watches, rue Pradier 8	32 69 04	1
Meylan R., chemin du Salève 19	42 64 54	1
Miramar SA, rte du Pont-Butin 70, Petit-Lancy	92 93 52	1 - 2 - 5 - 6 - 16
Montrimex, Victor Silbermann, r. des Pâquis 47	32 46 92	1
Muller R. SA, rue Bonivard 4	31 31 26	1
Norex SA, route de Chêne 135 bis	36 05 55	1
Ofair Montres SA, rue de la Rôtisserie 2	24 84 19	1
Patek Philippe SA, rue du Rhône 41	20 03 66	198 1 - 2 - 8 - 16 - 17 - 29 - 32 - 34 - 40 - 45
Manufacture des Montres Universal, Perret Frères SA, Place d'Armes 14-16, Carouge	42 00 50	1 - 2 - 5 - 6 - 16 - 17 - 26 - 29 - 31 - 34 - 40
Perret Jean & Cie, Montres, rue Chaponnière 1 - rue du Mont-Blanc 22	31 62 10	1 - 2 - 5 - 6 - 16 - 17 - 20 - 22 - 29 - 33 - 37
Pérusset & Didisheim SA, pl. Isaac-Mercier 3	32 93 30	1
Prély Watch Co Sàrl, ch. de la Tuilière, Chancy	56 15 51	1
Piaget SA, rue du Rhône 40	26 48 30	7 1 - 2 - 16 - 22 - 29 - 34 - 40
Printania Watch, rue du Mont-Blanc 6	31 41 83	1
Rolex SA, Manufacture des Montres, rue François-Dussaud 3.	43 22 00	1 - 2 - 5 - 7 - 16 - 17 - 29 - 31
Sarcar SA, route de Chêne 41	35 63 50	1
Sinex SA, ch. Létrat, Versoix	55 26 92	1
Montres Singer SA, Navigation 25	31 36 70	1 - 2 - 17
Stroun Frères SA, Terreaux-du-Temple 22	31 35 34	3 - 4 - 11 - 12 - 17 - 18 - 57
Terfamo SA, Maraichers 5	25 04 80	1
Tower Watch Co Ltd, c/o Georges Rieder, rue Sautter 29	47 61 45	1
Tressa, rue du Cendrier 15.	32 52 07	1
Uhlmann & C ^{ie} , rue du Rhône 61	21 97 55	1
Vacheron & Constantin, r. et quai des Moulins 1	24 33 50	1
Valory Watch Co SA, rue du Marché 5.	25 76 40	1
West End SA, rue de Hesse 16	24 16 59	1
Wilka Watch Co SA, av. Industrielle 14, Carouge	43 67 35	1
Wittnauer & Co SA, Acacias 46, Carouge	42 31 30	1
Zedon & Altanus Watch SA, rue du 31-Décembre 41	36 26 15	1

2206 Geneveys-sur-Coffrane, Les (NE)Duvoisin & C^{ie} H., Valruz et Albona Watch (038) 57 11 31

220

1 - 2 - 16 - 17 - 29

2540 Granges — Grenchen (SO)

Amida SA (065) 8 52 54

1 - 2 - 4 - 16 - 17 - 18 - 22 - 27 - 61

Appella, Montres SA, Kapellstrasse 26. 8 83 91

1 - 58

Arpeggio AG, Bündengasse 20. 8 20 71

1

Buchwalder William, Rainstrasse 20 8 55 41

1

Certina, Kurth Frères SA 51 11 31

1 - 2 - 5 - 6 - 7 - 16 - 17 - 27 - 29 - 31 - 40

Culmina SA 8 52 54

1

Desa AG Ebauches, Lebernstrasse 2 8 55 70

1

Eterna SA 51 21 21

1 - 2 - 5 - 7 - 16 - 17 - 26 - 29 - 31 - 40

Fabrique de montres Tevo, Tschudi-Vogt SA,
Alpenstrasse 63. 8 95 51

1

Felca et Titoni SA 8 86 21

1 - 5 - 7 - 15 - 16 - 37 - 40

Flucano Watch, Flück W., Obere Flurstr. 2. 8 51 71

1

Fortis Uhren AG 51 31 61

1 - 2 - 16 - 17 - 27 - 31 - 40

Frédal, Montres, Alfred Sprunger, Gartenstr. 5 8 62 67

1

Grewaco, G. Bühler Bettlachstrasse 82 8 20 51

1

Kocher Erwin, AG Kowa, Uhren, Cityhof 93 8 79 75

1

Kocher S. & Co AG, Montres Eska & Royce,
Viadukstrasse 5 8 70 311 - 2 - 5 - 6 - 7 - 15 - 16 - 17 - 20 - 22 - 29 - 31 - 33 - 34
37 - 38 - 40

Krebs Hermann, Nelkenstrasse 11 8 61 92

1

Meister-Schweitzer E., Solothurnstrasse 104. 8 14 22

1

Métric SA, Weinbergstrasse 32 8 61 91

1 - 2 - 3 - 4 - 5 - 6 - 16 - 17 - 18 - 20 - 22 - 25 - 27 - 29
37 - 40 - 47 - 48 - 52 - 54 - 58 - 60

Nivada SA 51 11 81

1 - 5 - 6 - 7 - 16 - 17 - 26 - 29 - 37 - 41

Octus Watch SA, Dr-Jos.-Girardstrasse 61 8 20 05

1

Orfina Watch SA, rue du Simplon 6 8 84 63

1

Planesa Watch GmbH, Allmendstr. 41 8 76 49

1

Regalis SA, Montres, Bündengasse 22. 51 11 81

1

Rodania SA 51 31 01

1 - 2 - 5 - 7 - 11 - 16 - 17 - 26 - 37

Rogelin Watch SA, Dr-Jos.-Girardstrasse 7a 8 60 13

1

Schild E. 8 57 69

1

Sicura SA, Schlachthausstrasse 2. 8 47 12

3

Sommer F., Solothurnstrasse 157 8 76 16

1

Sorna Watch SA, Bielstrasse 77. 8 67 21

1

Systema Watch Co SA, Bettlachstrasse 82. 8 85 75

1

Tanis SA, Alpenstrasse 28. 8 55 92

1

Wega- & Owix-Uhren AG 8 57 02

1 - 2 - 5 - 6 - 16 - 17 - 40

4524 Günsberg (SO)

Ginsbo Watch Co SA (065) 77 21 21

1 - 26 - 51

Stewa Watch, Walter Sterki. 77 15 14

1 - 16 - 17

6345 Gwatt (BE)

Wittwer-Bär & Co, Uhrenfabrik Thun-Gwatt . . (033) 36 12 12

42 - 43 - 44 - 45

	Annonce page	Rubriques
2068 Hauterive (NE)		
Création Watch Co SA, ch. des Vignes 25 . . . (038) 33 35 61		1 - 2 - 5 - 16 - 17 - 27 - 29 - 31 - 40 - 54 - 58
Ditronic SA, Champréveyres 2 33 39 90		61
Von Büren SA, Longchamps 25 33 46 33		1 - 2 - 15 - 16 - 17 - 20 - 22 - 27 - 29 - 31 - 33
Voumard Montres SA, Port 25 88 41		1
2604 Heutte, La (JB)		
Zila Watch Co, Ltd (032) 96 11 03	12	1 - 2 - 5 - 16 - 25 - 27 - 38 - 48 - 57
4718 Holderbank (SO)		
Bader SA, Uhrenfabrik Mentor (062) 60 11 45	198	3
4434 Hölstein (BL)		
Oris Watch Co SA (061) 97 11 11		1
3800 Interlaken (BE)		
Heno Watch SA, General-Guisan-Strasse 27a (036) 22 99 22		1
1008 Jouxten-Mézery (VD)		
Switone SA, chemin du Lussex (021) 34 31 57		60
2525 Landeron, Le (NE)		
Beuchat Arthur, rue du Lac 30 (038) 51 32 82		1
Nestor SA, Fabrique des Montres, Bellierive 46 51 12 37		1
Reymond Jacques, Chipres 11 51 18 93		1
4513 Langendorf (SO)		
Langendorf Watch Co. (065) 22 55 22		1
4712 Laupersdorf (SO)		
Polos AG (062) 71 56 66		1
1000 Lausanne (VD)		
Bosshard J. SA, chemin de Chandolin 1 . . (021) 20 35 71		42 - 43 - 44 - 45
Initial Montres SA, chemin des Diablerets 10. (021) 26 06 07		1
Orasuisa SA, rue des Terreaux 2 23 90 23		1 - 2 - 3 - 4 - 16 - 17 - 18 - 51
2543 Lengnau (BE)		
Buler SA, Solothurnstrasse telex 34 250 . . . (065) 8 06 41		3 - 4 - 18
Delma Watch Ltd 8 11 41		1 - 2 - 5 - 15 - 16 - 17 - 31 - 40
Eloga SA 8 01 25		1 - 2 - 16 - 17 - 27 - 31 - 40
Enicar SA 8 00 41		1 - 2 - 5 - 6 - 12 - 16 - 17 - 20 - 21 - 31
Gribi H. & Sohn, Sperina Watch 8 06 21		1
Heloisa SA 8 16 21		1

2543 Lengnau (BE)

Jenny & Caribbean SA (065) 8 15 55
 Rado Watch, Schlup & Co Ltd. 8 16 51
 Renfer Frères, Omodox Watch. 8 11 14
 Rosco SA, Fabrikstrasse 11. 8 16 23
 Schlup Erwin, Ufesa Watch 8 11 02
 Spahr Ed. & Cie, Solothurnstrasse 12 8 32 32
 Vixia Watch Co., Ltd, Gummenweg 21 8 12 82

1 - 5 - 7 - 16 - 17 - 31 - 37 - 39
 1 - 16
 1
 1
 4 - 5 - 6 - 8 - 11 - 12 - 14 - 15 - 19
 1
 1

1912 Leytron (VS)

Globex SA (027) 8 77 71

1

4410 Liestal (BL)

Rendex SA, Rheinstrasse 53 (061) 94 58 34

1 - 3 - 15 - 16 - 17 - 18 - 22 - 33

6600 Locarno (TI)

Enzo Watch SA, Losone (093) 35 14 54
 Nuova Rivo SA, via R. Simen 33 26 26
 Sindaco SA, via Dr. A. Buetti 7 33 21 45

1
 1
 1 - 3 - 4 - 10 - 13 - 14 - 15 - 18 - 22 - 27 - 30 - 33 - 34 - 49
 54 - 55

2400 Locle, Le (NE)

Aerni Charles, Bellevue 10 (039) 31 46 83
 Angélu SA, Fabrique d'Horlogerie 31 17 05
 Boissenin Raymond, Envers 43a 31 56 59
 Buhé Paul SA, Côte 35. 31 11 74
 Du Bois Philippe & Fils, Grande-Rue 22 31 40 16
 Lovary SA, Tourelles 13 31 22 32
 Luxor Montres SA, A.-M.-Piaget 18 31 23 65
 Moser Hy & Co SA, Crêt-Vaillant 17 31 43 44
 Nardin Ulysse SA, Jardin 3 31 56 77
 Prexa SA, G.-Perrenoud 38 31 31 14
 Synchron SA, Fabriques d'horlogerie réunies,
 Cyma, Ernest Borel, Doxa,
 rue des Billodes 26-28. 31 42 53
 Terrasse Watch Co, Crêt-Vaillant 17 31 43 43
 Tissot Charles & Fils SA, ch. des Tourelles 17 31 36 34
 Zénith Time SA, Billodes 34 31 44 22
 Zodiac SA, Bellevue 25 31 23 42

1
 1 - 5 - 37 - 38 - 47 - 48 - 52 - 53 - 54 - 55 - 57 - 58
 52
 1 - 2 - 15 - 16 - 17 - 20 - 27 - 29 - 37 - 40 - 51 - 55 - 58 - 60
 1
 1
 47
 1 - 2 - 16 - 17 - 20 - 29
 1 - 2 - 5 - 6 - 7 - 8 - 9 - 16 - 17 - 29 - 34 - 36 - 40
 1
 1 - 2 - 7 - 16 - 17 - 26 - 29 - 31 - 52 - 55 - 58
 1
 1 - 2 - 5 - 16 - 17 - 26 - 55
 1
 1 - 5 - 7 - 16 - 17 - 26 - 29

6616 Losone (TI)

Cronel Watch Co SA (093) 35 14 54

3 - 4 - 11 - 12 - 17 - 18 - 57

6000 Lucerne - Luzern

Gübelin SA, Schweizerhofquai 1. (041) 22 82 22

1 - 2 - 7 - 16 - 17 - 22 - 29 - 37 - 40 - 47 - 48 - 50 - 52 - 53
 54 - 58

	Annonce page	Rubriques
6900 Lugano (TI)		
Ferex SA, Via Nassa 5	(091) 3 48 91	3 - 4
F-25 Maîche (Doubs)		
Roch Frères SA	127	1
2735 Malleray (JB)		
Juillerat Frères SA	(032) 92 17 41	1 - 2 - 3 - 4 - 15 - 16 - 17 - 18 - 22 - 23 - 27 - 29
2074 Marin (NE)		
Derby SA	(038) 33 44 33	1
6850 Mendrisio (TI)		
Alpaco SA, Fabrique d'Horlogerie, Via Carlo Diener	(091) 46 39 19	3 - 4
1820 Montreux (VD)		
Amida SA	(021) 62 44 75	1 - 4 - 16 - 17 - 18 - 22 - 27 - 61
Hafner SA, rue de la Paix 11	61 59 74	1
Benrus Technical SA, 22, av. des Planches	62 36 51	1
6834 Morbio Inferiore (TI)		
Bermi Watch SA	(091) 43 18 25	3 - 4 - 17
1110 Morges (VD)		
Atlas Watch SA, route de Lonay 2	(021) 71 19 02	1
Beltane Watch SA, c/o Louis Pache, Grand-Rue 96.	71 22 32	1
Richard SA	71 44 44	1
F-25 Morteau (Doubs)		
Cattin & Cie SA	186 et 336	3 - 4 - 22 - 33
Cupillard-Vuez, Rieme & Co SA, rue du Maréchal-Leclerc	60	1
Jacquot, Louvet & Co, Chaussée 10 bis	93	1
Mercier Camille Etabl., rue de l'Helvétie 6	12	1
2740 Moutier (BE)		
Imhof Michel, ch. de la Foule	(032) 93 31 04	1
4322 Mumpf (AG)		
Agon, Robert Triebold SA, Wallbacherstr. 254	(064) 63 16 21	3 - 4 - 5 - 6 - 16 - 17 - 18 - 31 - 33 - 38
2000 Neuchâtel		
Aero Watch SA, chaussée de la Boine 20	(038) 25 11 36	1
Avia et Silvana SA, Place-d'Armes 3	25 67 01	1 - 2 - 5 - 17 - 20 - 22 - 25 - 27 - 31 - 37 - 39
Capt Gaston & C ^h , Bourgogne 36	31 24 61	5 - 6 - 11 - 12
Elgin SA, rue Poudrières 135-137	25 95 25	1
Favag SA	21 11 38	42 - 43 - 44 - 45
Felicitas SA, Cie des Montres, Coq-d'Inde 24	24 15 66	1 - 2 - 3 - 4 - 5 - 6 - 11 - 12 - 16 - 17 - 27 - 31 - 52
Florimont SA, faubourg du Lac 9	25 27 55	1
Froidevaux SA, ruelle Vaucher 22	25 70 21	1

2000 Neuchâtel

Gunzinger E. & Co, horl. en gros, Pierre-de-Vingle 14 (038) 31 40 93		1
Helbros Watch Co SA, Poudrières 135-137 25 95 25		1
Hoffmann F., Suchiez 12. 25 67 40		1 - 7
Home Watch Co, Ltd, Pierre-à-Mazel 11 24 32 00		1
Leader SA, C ^{ie} des Montres, Gouttes-d'Or 17 24 10 16		1
Marchand P. Fils SA, Saint-Honoré 2 25 13 55		1
Nisus SA, rue du Seyon 10 25 21 55		1
Nobellux Watch Co SA, rue du Seyon 4 24 16 41	150	1 - 2 - 5 - 17 - 31 - 37 - 38
Précimax SA, route de Champréveyres 2. 25 60 61		1 - 2 - 5 - 7 - 16 - 17 - 29 - 37
Rochat Ernest, Poudrières 161 24 01 91		5
Société Horlogère Rodé, Ecluse 67 25 67 01		1
Solvil & Titus SA, fbg de l'Hôpital 9 24 33 22		1 - 2 - 16 - 17 - 25 - 37
Synchron SA, Fabriques d'horlogerie réunies, Cyma, Ernest Borel, Doxa, rue de la Maladière 71 24 41 41		1 - 2 - 7 - 16 - 17 - 26 - 29 - 31 - 52 - 55 - 58
Urech A., chaussée de la Boine 20 24 60 60		1
Valdior, chemin des Prises 13 33 40 54		1
Waltham International SA, rue du Musée 2 24 56 66		1

2520 Neuveville, La (BE)

Biedermann Frères SA, Nova Watch (038) 51 22 47		1
Ducommun John, ch. des Lorettes 31 51 26 14		1
Wiser & C ^{ie} , route du Château 50 51 23 09		1 - 17 - 29 - 40

2560 Nidau (BE)

Bradux SA, Mittelstrasse-Weyernweg 5 (032) 51 61 51		51 - 52
Credos Watch SA, Aalmattenweg 4 51 82 22		1

4435 Niederdorf (BL)

Buser Frères & C ^{ie} SA (061) 97 00 05		1
Jenco SA 97 00 34		1

2725 Noirmont, Le (JB)

Aubry Frères SA, Montres Ciny (039) 53 13 61		1 - 2 - 5 - 7
Aubry Gaston, Montres Murial Sàrl 53 11 36		1
Hodel SA 53 11 54		1
Pronto Watch Co., L. Maître & Fils SA. 53 11 05		1 - 2 - 5 - 17 - 37

6883 Novazzano (TI)

Häfliger Watch SA (091) 44 30 20		1 - 2 - 16 - 17
--	--	-----------------

1341 Orient, L' (VD)

Lémania Lugrin SA (021) 85 60 12		1
--	--	---

1672 Oron-la-Ville (VD)

Rebetez René (021) 93 76 62		1
---------------------------------------	--	---

D-753 Pforzheim

Storz Walter, Uhrenfabrik Stowa, Bismarckstrasse 50/54 3 10 44

1 - 2 - 16 - 17 - 20 - 22 - 24 - 27

2316 Ponts-de-Martel, Les (NE)

Mathey-Tissot E. & C^{ie} SA (039) 37 12 21

1

Pontifa SA, Montres et Nouveautés 37 16 06

52

2900 Porrentruy (JB)

Allaine Watch SA, av. de Lorette 15 (066) 66 13 23

1 - 2 - 5 - 16 - 17

Eros Watch Co Ltd 66 10 21

1

Hélios SA 66 12 16

1

Helsa Watch SA 66 21 78

3

Jobin & C^{ie}, Les Fils de Paul, Montres Flora SA (bureau de vente: rue Centrale 42, Bienne) 66 16 44

150

1 - 4 - 5 - 16 - 17 - 29 - 41

Juilliard Georges, Tilleuls 4 66 16 50

1

Perfecta SA 66 13 31

1

Phénix Watch Co SA (MSR) 66 10 21

1 - 2 - 5 - 16

2732 Reconvilier (JB)

Bangerter & C^{ie}, Montres Herodia (032) 91 24 74

1

Friedli Frères SA, Collines 10 91 20 82

1 - 13 - 16 - 17 - 37 - 48 - 54

Malleray Watch, Benevis 15 91 27 88

1

2616 Renan (JB)

Framont SA (039) 63 14 14

1 - 17

1020 Renens (VD)

Juillard Emile SA, rue du Bugnon 42. (021) 34 61 46

1 - 2 - 16 - 17

2603 Reuchenette (JB)

Michelotti Marcel (032) 96 11 89

1

4310 Rheinfelden (AG)

Arios-Uhrenfabrik AG (061) 87 62 02

3 - 31 - 34

Continental Economic Swiss Time SA, Bahnhofstrasse 26 87 61 25

3 - 5 - 16 - 17 - 18 - 31

Walter Triebold jun. AG, Marktgasse 23 87 55 47

1

D-Rheinfelden/Baden

Walter Storz, Uhrenfabrik Stowa GmbH 86 04

1 - 2 - 10 - 16 - 17 - 20 - 22 - 24 - 27 - 33 - 52 - 57

2024 Saint-Aubin (NE)

Jeanneret Ch. fils (038) 55 13 12

Wermeille & Co SA 55 25 25

47 - 50 - 51

2072 Saint-Blaise (NE)

Kuenzi A., Central Watch (038) 33 22 38

1

Yves Saint-Blaise SA, Les Bourguillards 8 33 49 50

1 - 51

Annonce page	Rubriques
1450 Sainte-Croix (VD)	
Labor SA (024) 61 26 91	60
Mermod-Jaccard F. 61 21 54	60
Reuge & Co 61 24 24	60
2610 Saint-Imier (JB)	
Excelsior Park SA (039) 41 21 45	1
Longines, C ^{ie} des Montres, Francillon SA 41 24 22	1 - 2 - 5 - 7 - 12 - 16 - 17 - 26 - 29 - 37 - 40 - 41 - 45
Moeri F. SA, Manufact. des Montres Moeris 41 21 17	2 - 5 - 20 - 27 - 28 - 36
Monnier Charles, rue du Soleil 40 41 33 63	1
2055 Saint-Martin (NE)	
Marchand Ali (038) 53 38 52	1
8200 Schaffhouse	
Homburger H.-E., ci-dev. Internat. Watch Co (053) 4 11 21	1 - 2 - 7 - 9 - 16 - 17 - 40
D-7070 Schwäb. Gmünd	
Bidlingmaler J., GmbH, Postfach 126. 6 90 51-53	1
D-722 Schweningen	
Hanhart Adolf, Postfach 90 (0 77 20) 50 61	1
F-25 Seloncourt (Doubs)	
Novelia-Chronexor, Sté des Montres, Les Fils de L.-G. Boichat 4 61 05	1 - 2 - 5 - 6 - 12 - 17 - 22
2545 Selzach (SO)	
Gisiger-Greder Sohn (065) 61 15 35	11 3 - 4 - 18 - 22 - 33
Union SA, Dorfstrasse 40 61 15 35	1 - 2 - 5 - 16 - 22 - 34 - 37 - 40
1347 Sentier, Le (VD)	
Le Coultre & C ^{ie} SA (021) 85 55 41	1
Plquet Henri-Daniel 85 55 30	1
4500 Soleure — Solothurn	
Belvil Watch Co SA, Schützenmatt (065) 22 80 22	132 1 - 2 - 15 - 16 - 17
Ermano AG, Dornacherstrasse 31 23 12 21	1 - 2 - 3 - 4 - 7 - 11 - 12 - 14 - 16 - 17 - 18 - 19 - 20 - 22 - 24 31 - 33 - 40
Gigandet W., Intrax Watch, Weissensteinstrasse 109 22 12 69	1
Huther SA, Montres Brunela, Weissensteinstrasse 9 22 30 92	1
Loridos Watch, Gurzelengasse 30 22 60 51	1
Orano Uhren AG, Postfach Solothurn 2 42 35 31	1 - 2 - 5 - 16 - 17
Rigi Montres SA 22 12 69	1
Roamer Watch Co SA, Weissensteinstrasse 61 21 61 31	1 - 5 - 16 - 17 - 25 - 31
Tenexact AG et Ten-Genossenschaft, Weissensteinstrasse 7. 22 90 31	1
Wutex Watch Co SA 22 42 54	1
Zuma Watch, M. Cuche, Zuchwilerstr. 41 23 25 41	1
2605 Sonceboz (JB)	
Monnin SA, rue du Collège 3+11. (032) 97 10 77	1

2615 Sonvilier (JB)			
Julliard Gilbert	(039) 41 12 10		1
3454 Sumiswald (BE)			
Baer J.-G., Turmuhrenfabrik	(034) 71 13 13		42
Moser-Baer W. AG	71 12 17		42 - 43 - 44 - 45
2575 Täuffelen (BE)			
Mayer Werner, Montres Wemalux, Wasen- weg 215c	(032) 86 10 52		1
2710 Tavannes (JB)			
Droz & Co	(032) 91 33 08		1
4492 Tecknau (BL)			
Thommen M., Basis Watch	(061) 99 33 33	82	3 - 4 - 5 - 6 - 16 - 17 - 18 - 22 - 24 - 31 - 33 - 61
4456 Tenniken (BL)			
Gröflin Hans AG, Uhrenfabrik	(061) 98 42 55		3 - 4 - 22 - 31
Schaub W., Fabrique d'horlogerie	98 34 33	14	3 - 4 - 5 - 6 - 16 - 17 - 18 - 37 - 57 - 61
4411 Titterten (BL)			
Weber Gottlieb SA	(061) 96 95 21	198	3 - 4 - 5 - 6 - 11 - 12 - 18 - 31
2720 Tramelan (JB)			
Arly SA, rue des Plânes 1	(032) 97 41 62		1 - 2 - 5 - 12 - 15 - 16 - 17 - 29 - 31 - 37 - 38 - 39 - 40
Choffat Willy & Co SA, Montres Rila.	97 42 23		1
Degoumois-Vuille, Jacmire Watch	97 40 12		1 - 33
Dulux Watch Co SA	97 40 32		1
Ergas Sàrl	97 43 33		42 - 48 - 53 - 54
Géraldy SA	97 48 45		1
Gigandet Charles SA	97 55 44		1
Gyger, Zürcher & C ^{ie} , 19, rue du Collège	97 53 82		1
Hasler & Co	97 41 02		1
Houriet-Nicolet A. & C ^{ie} , Grand-Rue 116	97 40 35		1
Jobin Frères SA	97 41 06		1
Loyal Watches Factory Ltd	97 42 29		1 - 2 - 5 - 16 - 17 - 22 - 31 - 40
Manalis Watch Sàrl	97 42 04		1
Mathey Edmond SA, Montres Symbol	97 40 14		1
Mathez Paul-V. SA	97 42 17		1
Nicolet Achille SA, place Méval	97 41 55		1
Nicolet Armand Sàrl, Les Fils de, Méval 20	99 54 41		1
Nicolet Fernand, Montres Ado	97 43 07		1
Nicolet Gédéon SA	97 41 65		1 - 2 - 16 - 17
Nicolet Watch SA	97 43 87/88		1 - 2 - 5 - 6 - 7 - 12 - 16 - 17 - 29 - 31 - 40
Nitella SA, Montres	97 44 83		1
Numa Watch SA, Crêt-Georges 49	97 40 52		1
Record Watch Co SA	97 42 36		1
Repco Watch SA, Crêt-Georges 49	97 42 60		1 - 2 - 5 - 6 - 7 - 16 - 17 - 27 - 29 - 31 - 35 - 37 - 40
Reymond A. SA, Arsa, Hoga, Damas	97 42 46		1
Soprod SA, Grand-Rue 62.	97 53 74		1
Spera SA	97 44 54		1
Tenor & Dorly SA, chemin des Sources 1	97 43 56		1
Voïrol Abel, rue de la Paix 41	97 48 55		1
Vuilleumier Luc, Les Fils de	97 40 51		1

1214 Vernier (GE)

Châtelain Roger, 1, ch. des Coquelicots . . . (022) 41 70 50

1

2613 Villeret (JB)

Minerva-Sport SA (039) 41 36 62

1

Rayville SA, Manufacture d'horlogerie, Montres
Blancpain 41 20 33

1 - 16 - 17 - 22 - 29 - 31 - 40

F-25130 Villers-le-Lac (Doubs)

Dombald Marcel Etabl. Sàrl, Les Bassots 41

1

Jaccard SA 02 04

52 - 58 - 60

Jeannin Henry Fils, rue du Quartier-Neuf 21 48

1

4437 Waldenburg (BL)

Revue Thommen SA (MSR) (061) 97 04 11

1 - 2 - 7 - 16 - 19 - 20 - 21 - 28

4705 Wangen a. Aare (BE)

Elagwatch AG, Wolliswilstrasse 11 (065) 9 62 72

42 - 43 - 47 - 48 - 49 - 52 - 54 - 55

4716 Welschenrohr (SO)

Donada Watch, E. Racine (065) 49 14 41

1 - 3

Gunziger Frères SA, Fab. d'Horl. Technos 49 11 51

1 - 2 - 5 - 7 - 16 - 17 - 25 - 29 - 31 - 34 - 37 - 38

4537 Wiedlisbach (BE)

Bohner Hugo (065) 76 29 48

1

4855 Wolfwil (SO)

Arléa Watch SA (063) 9 23 41

1

Feldmann & Co, Fero Watch 9 23 23

3 - 11

Oberon Watch SA 9 14 15

3 - 11

1400 Yverdon (VD)

Bloch Swiss Watches, rue du Buron 6 (024) 2 36 31

1

Bühler-Margot E., avenue Kiener 67 21 26 39

60

Itika Watch, Bloch & Rochat, rue du Buron 6 2 36 31

1

6300 Zoug — Zug

«Amara», Kohn + Co, Baarerstrasse 79 . . . (042) 21 36 09

1

Landis & Gyr SA 24 11 24

43

4528 Zuchwil (SO)

Hæffliger Richard, Meisenweg 34a (065) 25 23 39

1

Zuber-Dick Willy, Nachfolger René Pilloud
Meisenweg 5 25 45 22

1

Zuma Watch, Marcel Cuche, Tellstr. 13 25 51 24

1

	Annonce page	Rubriques
8000 Zurich — Zürich		
Borsar & Meier AG, Seefeldstrasse 62	(01) 32 05 97	42 - 43 - 44 - 48 - 54
Digital Clock AG, Alfred-Escherstr. 27 (8002)	36 79 91	61
Itraco Montres SA, case 289, 8027 ZH	92 04 97	1
Mondaine Watch Ltd, Uraniastrasse 24/26	25 66 50	20 1 - 2 - 17 - 31 - 40
Ollech & Wajs, Stockerstrasse 55	27 44 05	1 - 3 - 16 - 31
Perret Daniel, Badenerstrasse 156	39 31 91	1 - 2 - 3 - 4
Präzisionsuhren AG, Sihlfeldstrasse 10		1
Tiara SA, case postale	25 44 53	1 - 15 - 16 - 17 - 31
Uhrenverkaufsbüro, Seminarstrasse 28	26 26 04	1
Winkler AG, Immenweg 5	48 16 11	1

Voir index pages 213-214

Les principales concentrations de l'industrie horlogère suisse

		Marques principales
2500 Bienne	Chronos Holding 50, rue Centrale	032 / 22 88 06
	Ermano Holding SA Rue de Nidau 14	23 16 31 Cortébert, Ermano.
	General Watch Co. Ltd Rue de la Gare 50	22 98 25 Certina, Era/Edox, Eterna, Mido, Oris, Rado, Technos, Longines, Rotary, Arsa, Damas, Hoga, Atlantic.
	Heuer-Léonidas SA Rue Vérésius 18	23 18 81 Heuer, Léonidas, Sportex.
	Roventa-Henex SA Quai du Bas 92	22 86 36
	SSIH - Société Suisse pour l'Industrie Horlogère SA, management service, rue centrale 63	22 96 11 Omega, Tissot, Lanco, Aetos, Hamilton, Agon, Buler, Continental, Ferex.
2300 La Chaux-de-Fonds	Girard-Perregaux SA Girardet 1	039 / 22 68 22 Girard-Perregaux, Consul.
	Manufactures d'Horlogerie Réunies SA, MSR Rue de la Paix 135	23 62 31 Vulcain, Revue.
	SGT, Société des Garde-Temps SA Avenue Léopold-Robert 50	23 74 74 Waltham, Avia, Helvetia, Silvana, Solvil, Titus, Invicta, Sandoz.
1211 Genève	SSIH, Société Suisse pour l'Industrie Horlogère SA Rue Ami-Lullin 4	022 / 36 40 70 Omega, Tissot, Lanco, Aetos, Hamilton, Agon, Buler, Continental, Ferex.
2000 Neuchâtel	Synchron SA Rue de la Maladière 71	038 / 24 41 41 Cyma, Ernest Borel, Doxa.
6300 Zoug	Saphir - SA de Participations Horlogères et Industrielles	Jaeger-Lecoultré, Favre-Leuba.



Les Fabriques d'Assortiments Réunies (FAR)

Girardet 57
2400 Le Locle

Assortiments ancre en tous genres

Fabrication mécanique

Compteuses-emballeuses

Outils de coupe

Bader+Heid
4636 Buckten

Tél. 062 / 691246 Suisse Bâle-Campagne

**Décolletages
de précision**

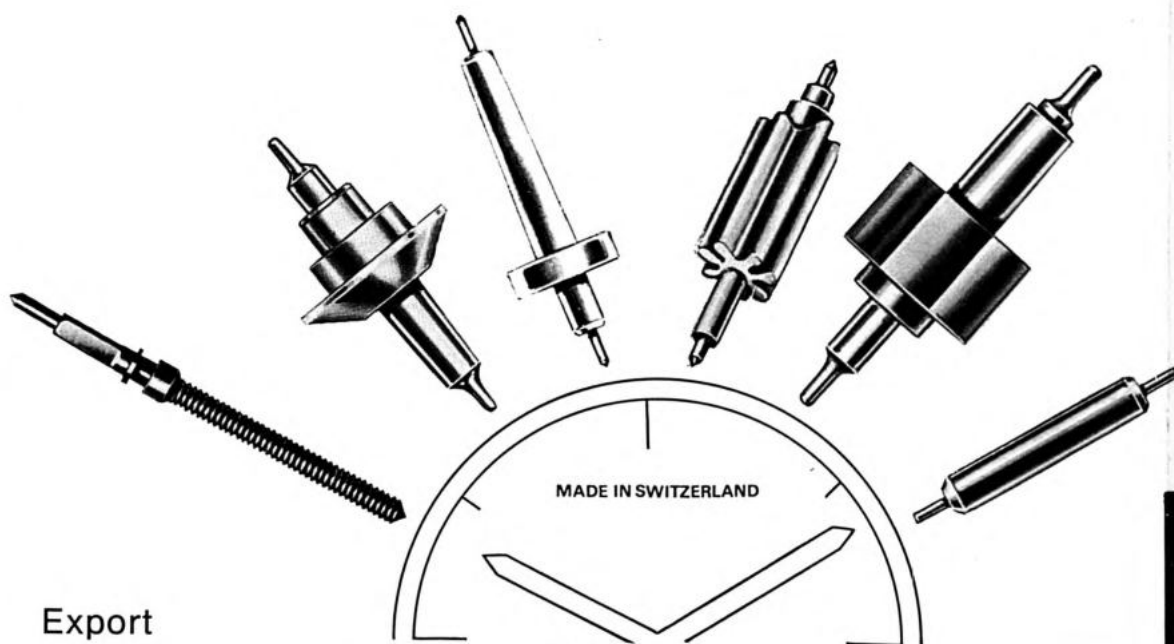

Export

b+h

Fabriques d'aiguilles de montres

Estima SA 2540 Granges

Le Succès
2300 La Chaux-de-Fonds

Aiguilla SA 2500 Bienne

Ernest Fiedler
1227 Carouge/Genève

Secrétariat de l'association:
Fiduco SA 2501 Bienne
Téléphone 032 223577

Quelle ligne!

