

1968



INDICATEUR  
DAVOINE

*HORLOGERIE  
BIJOUTERIE  
MACHINES*

BOILLAT / PUBLICITÉ

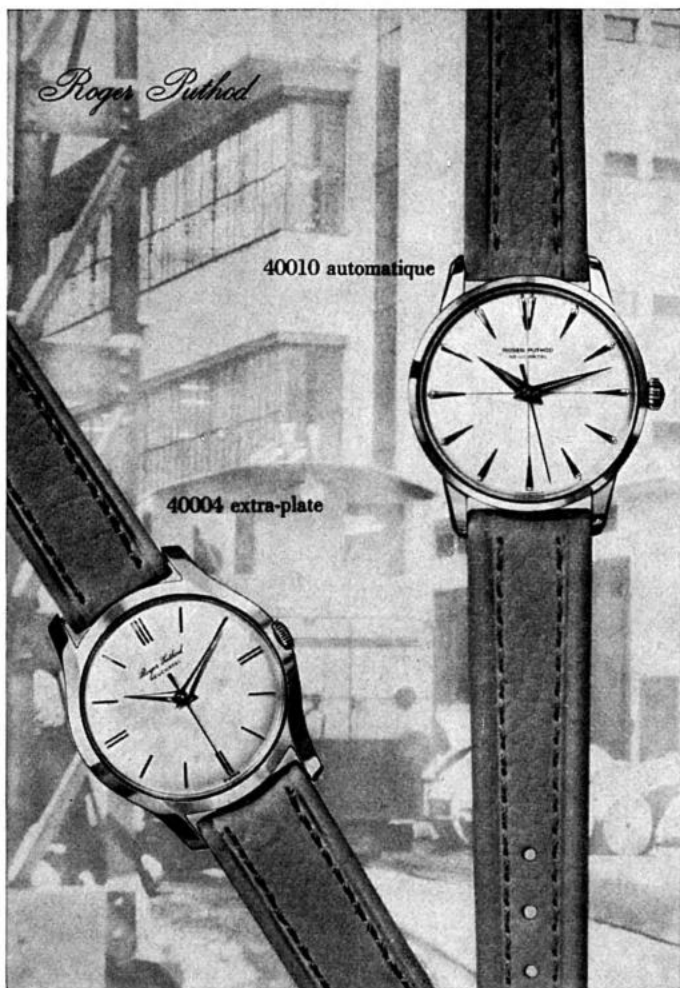

**ROGER PUTHOD - NEUCHATEL (Suisse)**

SL Sc. 101

PU 693

122<sup>e</sup> année

110<sup>e</sup> édition

# INDICATEUR DAVOINE 1968

Indicateur général de l'Horlogerie suisse et régions limitrophes

Horlogerie	Bijouterie	Machines
Uhren-Industrie	Schmuckwaren	Maschinen
Watch Industry	Jewellery	Machines
Relojeria	Joyeria	Máquina s

Editeur - Verleger - Publishers

**Boillat-Publicité**

2500 Bienne - Rue Centrale 31 - ☎ (032) 2 67 58



**1845-1968**

**123 ans de présence**

**N'est-ce pas une preuve  
de l'utilité de**

**L'INDICATEUR  
DAVOINE ?**

---

# Editorial

La chute des feuilles qui, en cette année 1967, s'est faite à fin novembre après une période de beau temps remarquable, est pour moi l'occasion de rédiger un éditorial annuel: celui de l'Indicateur Davoine. Et c'est le moment de faire le point, de voir ce qui a été fait durant cette année qui s'achève et de tenter un peu de prospective — mot devenu à la mode — puisque la présente édition a été conçue pour être utilisée par le monde horloger en 1968. C'est aussi le moment de constater qu'une année vécue est une addition et une soustraction en même temps puisqu'elle s'ajoute aux précédentes mais se soustrait irrémédiablement « aux viennent ensuite ». Vérité de La Palice diront mes lecteurs, quand bien même cette constatation semble pénible aux hommes de plus de quarante ans.

L'Indicateur Davoine semble parfaitement supporter ce signe des temps puisqu'il porte allègrement ses 122 ans. Et on lui reconnaîtra ses mérites et ceux des hommes qui l'ont amené à ce grand âge.

Le plus ancien du monde des indicateurs de l'horlogerie, Davoine a su se moderniser et rester un véritable outil de travail grâce à la précision de ses renseignements. Partout dans le monde où l'on fait appel à lui, l'Indicateur Davoine permet au lecteur de trouver avec facilité l'adresse recherchée, grâce à la traduction simultanée de toutes ses rubriques.

La « Suisse horlogère », organe officiel de la Chambre suisse de l'horlogerie, des associations patronales, des chambres de commerce, des bureaux de contrôle, de l'Information horlogère suisse et de la Fiduciaire horlogère, soulignait récemment les quotités de l'Indicateur Davoine. Il nous plaît de relever cette citation: « Cet annuaire est plus et mieux qu'un livre d'adresses, un guide sûr du monde horloger dans la diversité de ses branches et la multiplicité de ses activités, une source d'informations qu'on peut consulter en toute confiance. »

Une référence à laquelle les collaborateurs du Davoine sont sensibles.

Et, d'ailleurs, nos annonceurs le savent bien: leur présence fidèle — pour certains depuis plus de cent ans — prouve bien la valeur d'un support publicitaire indispensable à une industrie aussi importante que l'horlogerie. Sans aucun appui officiel, neutre et produit de l'initiative privée, l'Indicateur Davoine poursuit son chemin, conscient des transformations de structures qui s'opèrent au sein de l'horlogerie suisse, mais toujours prêt à s'adapter aux nouvelles exigences de la technique moderne.

Il n'est pas exagéré de prétendre qu'aucun autre média n'est en mesure de se substituer entièrement à l'Indicateur Davoine. Imaginons — si vous le voulez bien — que ce genre de publication disparaisse. Il n'existerait plus aucune source comprenant, sous un format aussi réduit et pratique, tout ce qui représente une des industries les plus complexes du monde. Ce serait comme si nous revenions plus de 122 ans en arrière, au jour où un éditeur dynamique décidait, en accord avec les hommes d'affaires de l'époque — il y en avait déjà! — de créer ce qui devait devenir l'Indicateur Davoine, le tout premier indicateur horloger du monde et qui resta le seul du genre durant plus de cinquante ans!

Alors que vive toujours plus solidement la collaboration existant entre vous, hommes et femmes aux leviers de commande de l'industrie horlogère, et nous éditeur. Tels sont là nos vœux à la fin de cette année 1967 qui fut encore — et c'est tant mieux — une période de plein emploi, et à la veille de cette grande inconnue que sera demain l'année 1968.

Et poursuivons notre tâche contre vents et marées, tous et toutes, tant que nous sommes, mais en restant des hommes et des femmes dignes de ce nom.

Bienne, en novembre 1967.

**Pierre Boillat, éditeur.**

Ne manquez pas de vous référer à l'Indicateur Davoine en écrivant aux annonceurs.

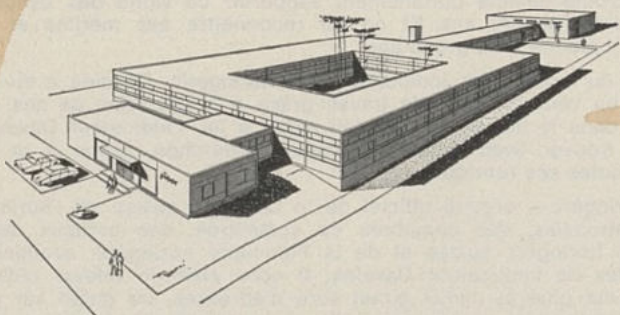

## **COURONNES ETANCHES**

pour boîtes de montres  
or laminé, acier, chromé

---

## **BARRETTES A RESSORTS**

toutes grandeurs

**pibor**

2855 GLOVELIER J.B. | ☎066 | 3 73 49 + 3 75 60

# BARMATIC TELEBAR

NOS RAVITAILLEURS  
AUTOMATIQUES DE BARRES

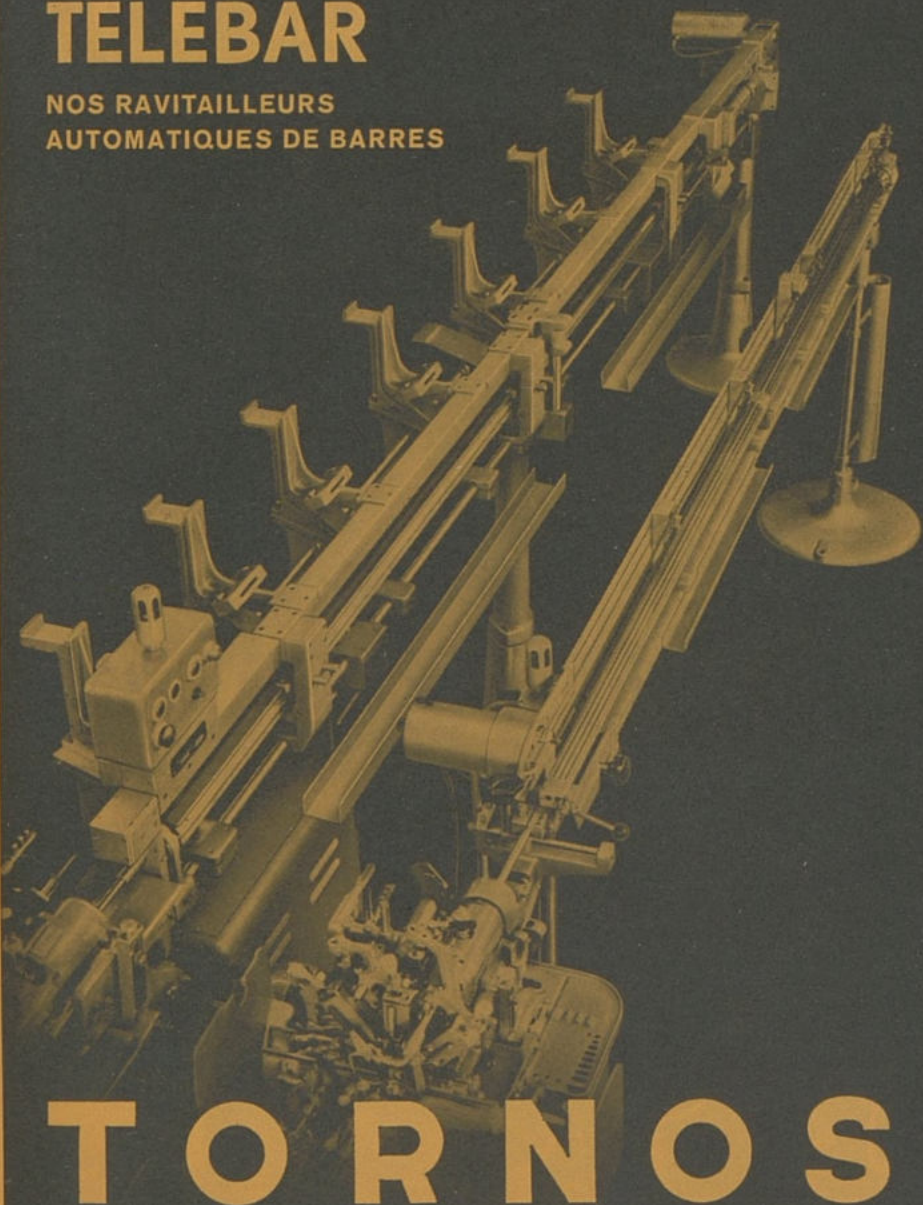

# TORNOS

TOURS AUTOMATIQUES MOUTIER (SUISSE)

825 a

# LA NATIONALE S.A.

GENÈVE ET CHAMPAGNE, SUISSE

☎ (022) 25 13 40

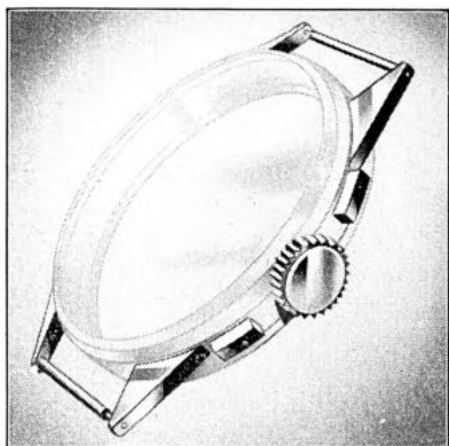

Plaqué or laminé →

← Assortiments pour la boîte de montres

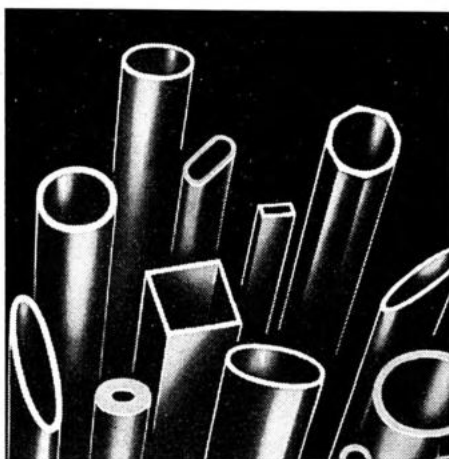
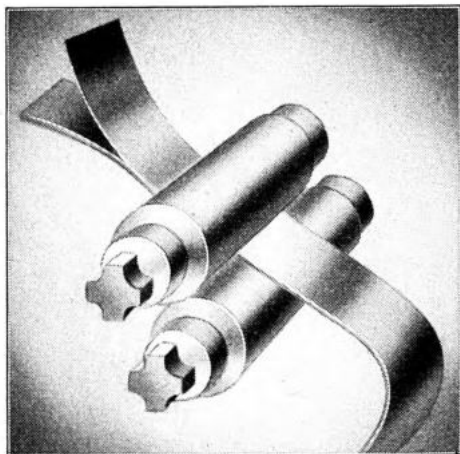

Contacts électriques →

← Tubes en tous métaux de faible épaisseur de paroi

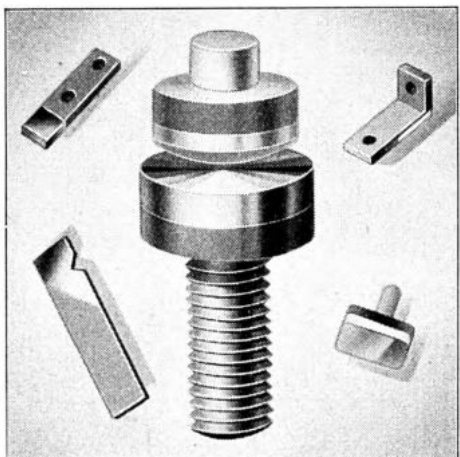



# bremor S.A. vevey

## Sableuses Sandstrahlgebläse

A la pointe  
du progrès !

An der  
Spitze  
des  
Fortschrittes!

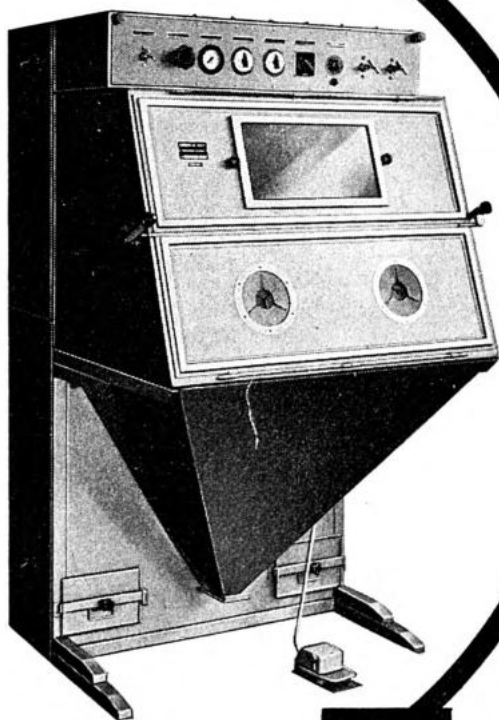

**Unibloc  
100**

Encombrement en plan  $0,7 \times 0,92$  m ● Hauteur 1,45 m ● Chambre de travail  $0,7 \times 0,5 \times 0,4$  m  
Ouverture totale de la chambre de travail  
Eclairage néon ● 1 ou plusieurs pistolets  
Epurateur d'air comprimé automatique ●  
Réducteur de pression ● Manomètre ● Soupape électromagnétique ● Interrupteur à pédale ● Groupe de ventilation et de dépoussiérage par ventilateur et système centrifuge automatique ● Possibilité de montage d'un dispositif spécial pour le traitement des petites pièces par séries

Grundriss  $0,7 \times 0,92$  m ● Höhe 1,45 m  
Arbeitsraum  $0,7 \times 0,5 \times 0,4$  m ● Komplette  
Öffnung des Arbeitsraumes ● Neon-Innenbeleuchtung ● 1 oder mehrere Strahlpistolen  
Automatische Pressluftreinigung ● Druckregulierventil ● Manometer ● Elektromagnetisches Ventil ● Fuss-Schalter ● Ventilations- und Entstaubanlage durch eingebauten Ventilator mit automatischem Zentrifugal-Entstaubungs-System ● Möglichkeit in diese Kabine eine Spezialvorrichtung zur Behandlung kleiner Massenteile einzubauen

# Lema FLEX 2608 COURTELARY

TÉL. (039) 4 92 83

Balancier superélastique en bronze au béryllium supprime tous les systèmes actuels d'anti-chocs,

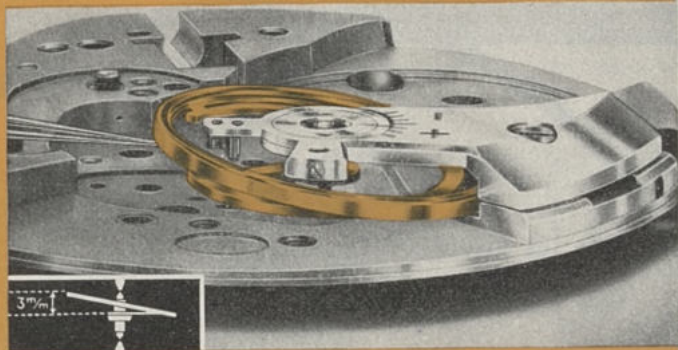

monté avec chatons combinés ou plaque contre-pivot normal

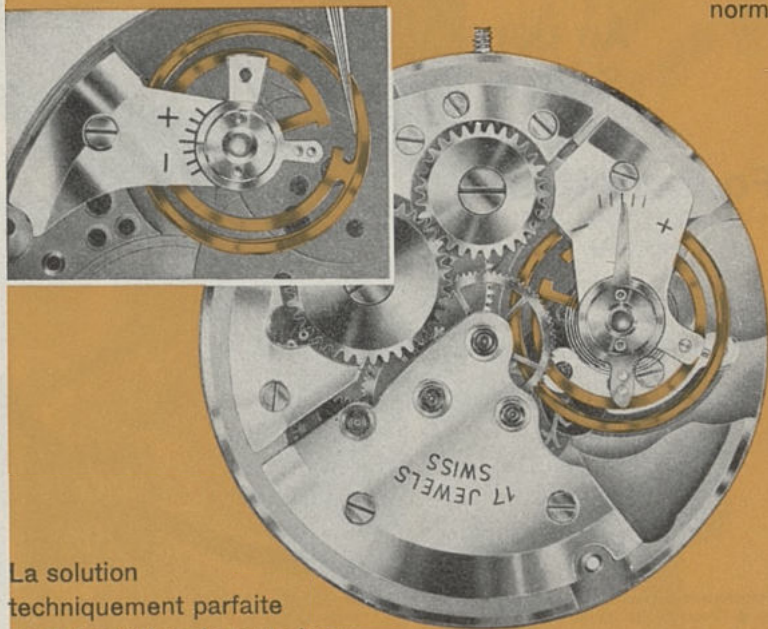

La solution  
techniquement parfaite  
de l'absorption de tout choc  
Protection absolue des pivots  
Plus d'étalement d'huile

Prix avantageux

*Jema***Jean  
Widmer-Steiner**

COURTELARY

☎ (039) 4 92 83

Machine à laver automatique  
pour l'industrie horlogère et  
rhabilleurs

**Type 84**

avec ou sans générateur  
d'ultra-sons

Livable également  
avec appareil distillatoire



# *La Chaux-de-Fonds*



la qualification de

*Métropole de l'industrie  
horlogère*

doit

au travail précis de ses ouvriers

à l'excellence de ses techniciens

au goût subtil de ses créateurs

à l'audace calculée de ses commerçants



Ne nous perdez  
pas de vue

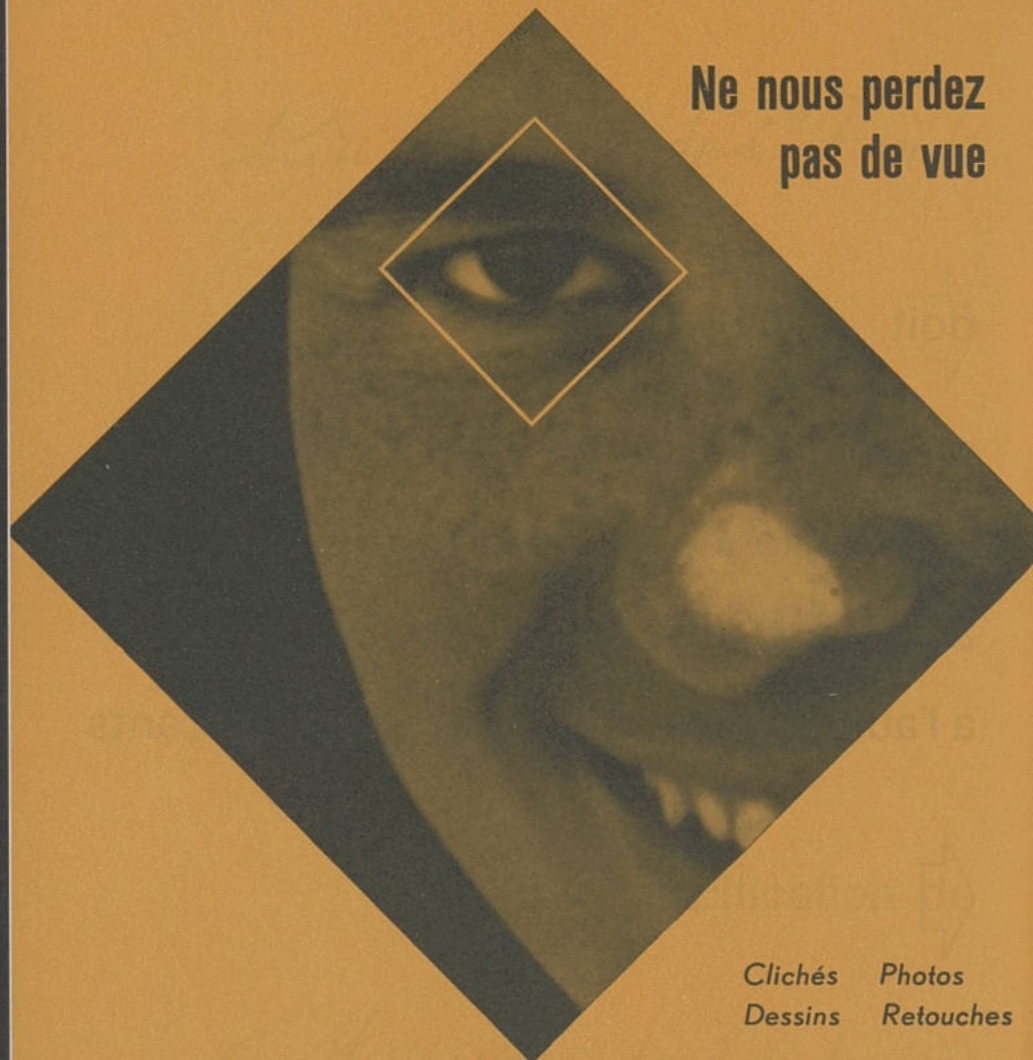

*Clichés*    *Photos*  
*Dessins*    *Retouches*

**Clichés Moser & Co**

**Biel-Bienne**

Rue du Faucon 21  
☎ (032) 4 83 83



### L'homme prudent

ne laisse rien au hasard. Ses fournisseurs doivent pouvoir lui garantir le respect des délais de

livraison, la meilleure qualité et des devis clairs et définitifs. C'est pourquoi, pour ses imprimés, il

s'adresse à la maison

## ANDRES

Andres S. A., Bienne  
30, rue Charles Neuhaus  
Tél. 032 / 2 22 05



POST TERRAS LVX

## République et Canton de Genève

# Contrôle officiel facultatif des montres B.P.G.

### Les montres de Genève

qui réunissent les qualités de bienfacture exigées par la loi et sont officiellement contrôlées portent, gravé sur le mouvement, le poinçon de l'Etat de Genève attestant leur origine



Poinçon  
officiel

Le bureau est situé:

Rue de la Prairie 4  
Ecole d'horlogerie  
GENÈVE



CREATION

# Arly

FINEST SWISS QUALITY



## ARLY S.A.

Bureau de vente  
 2500 **BIENNE (Suisse)**  
 Rue d'Argent 4  
 ☎ (032) 3 75 55

# Arly Caprice

FINEST SWISS QUALITY

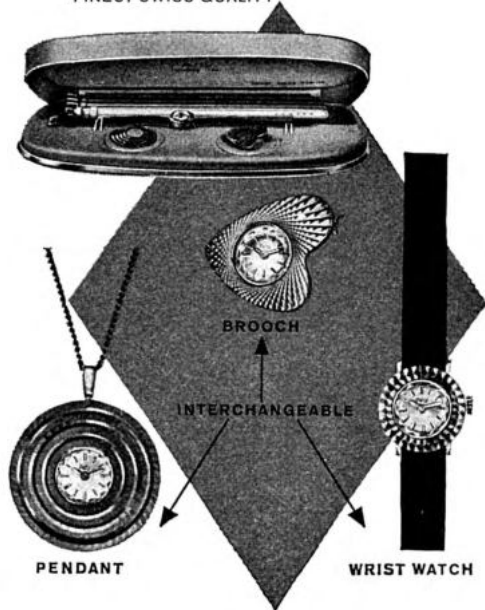

## ARLY S.A.

Fabrique d'horlogerie  
 2720 **TRAMELAN (Suisse)**  
 Rue des Plânes 1  
 ☎ (032) 97 41 62

**Arly** FINEST SWISS QUALITY

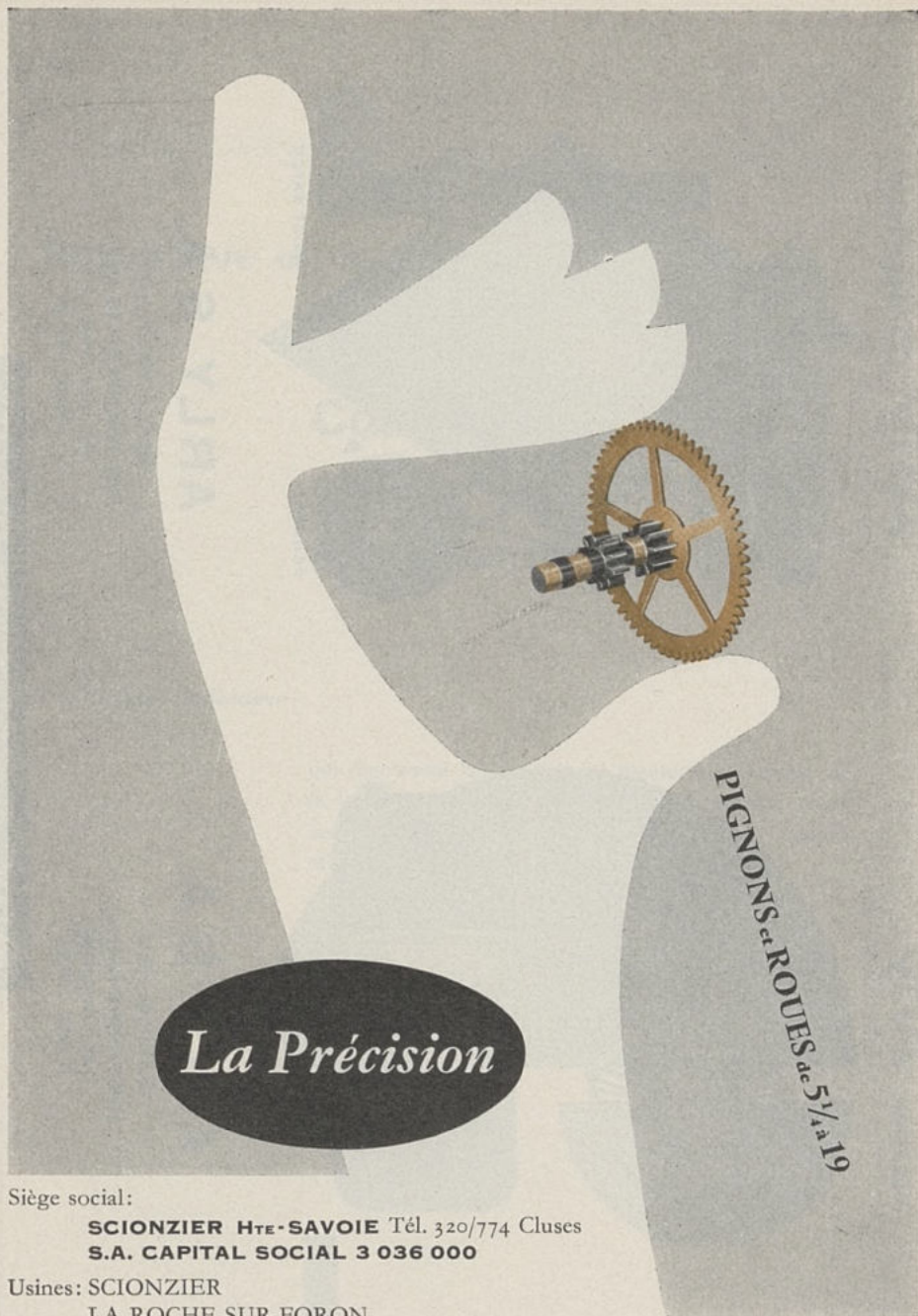

*La Précision*

PIGNONS -<sup>et</sup> ROUES <sup>de</sup> 5 1/2 à 19

Siège social:

**SCIONZIER HTE-SAVOIE** Tél. 320/774 Cluses  
**S.A. CAPITAL SOCIAL 3 036 000**

Usines: SCIONZIER

LA ROCHE-SUR-FORON

Haute Qualité



**Une reproduction  
parfaite de vos  
originaux typo et  
offset, en trois et  
quatre couleurs.**



**clichés + photolithos  
gravor sa**

2500 biel-bienne

21, rue du rüschli

tél. (032) 2 41 81



WATCH  
STONES CO LTD  
THUN  
SCHWEIZ





Fabrique à Minusio



Fabrique à Spiez



# RUDOLF BRÜGGER

MINUSIO (SWITZERLAND)

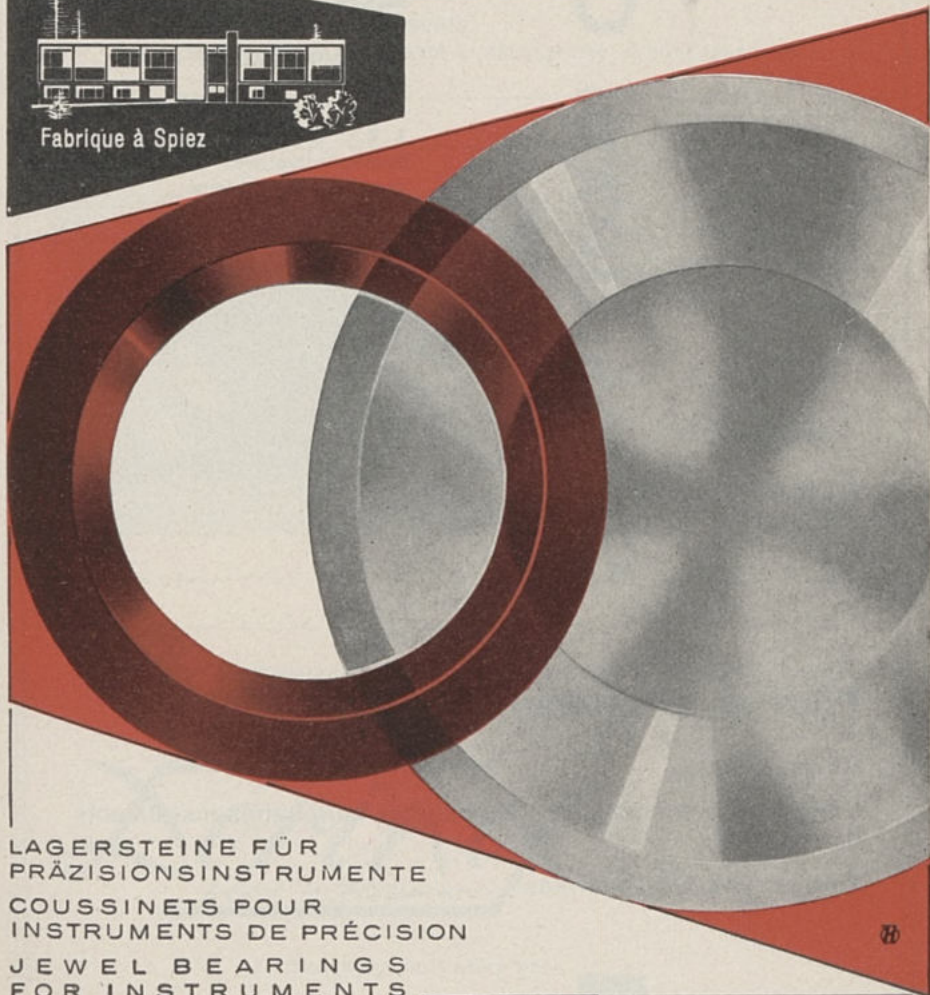

LAGERSTEINE FÜR  
PRÄZISIONSINSTRUMENTE  
COUSSINETS POUR  
INSTRUMENTS DE PRÉCISION  
JEWEL BEARINGS  
FOR INSTRUMENTS

# Swiss Jewel Co. S. A.

## Locarno (Suisse)

Via Seratino Balestra  
☎ (093) 7 16 61  
Adresse télégraphique: Sico  
A. B. C. Code 5th et 6th Editions  
Bentley's Improved  
Western Union 5 letter

### Pierres d'horlogerie de tous genres

Rubis - Saphir

Pierres pour compteurs d'électricité et tous autres instruments  
de précision

Pierres synthétiques brutes





**TRIWERER**  
WATCH

## Werner Triebold-Ris

**BETTLACH** (Soleure) — Grenchenstrasse 291 — ☎ (065) 8 67 57

FABRIQUE D'HORLOGERIE

Montres ancre et Roskopf en tous genres et pour tous pays



Montres poche et bracelets  
marque «TEGROV»

Roskopf et ancre à goupilles  
Grands articles d'exportation

Fabrique d'horlogerie

## W. Schaub

**TENNIKEN** (Bâle-Campagne)  
(Suisse) ☎ (061) 85 12 10

Si vous désirez obtenir vos boîtes, bracelets, fermoirs, bijouterie,  
dorés rosés sans oxydation essayez

**Dorinox** S.A.  
*Elpé - Fleurier*

Le dorage qui ne s'altère pas

Case postale 21

**FLEURIER**

☎ (039) 9 17 70

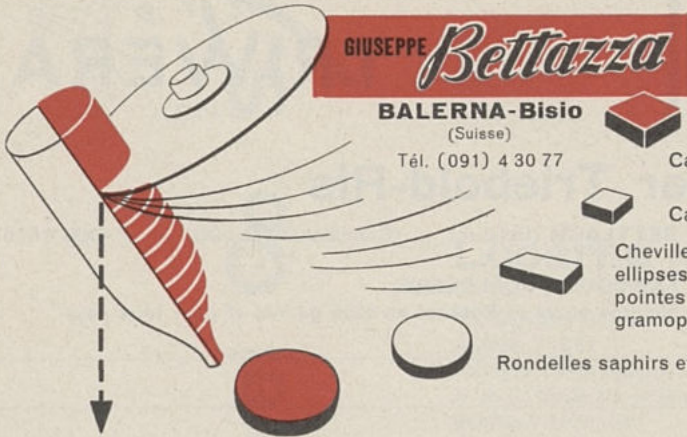

**GIUSEPPE *Bettazza***  
**BALERNA-Bisio**  
 (Suisse)  
 Tél. (091) 4 30 77

Carrés rubis  
 Carrés saphirs  
 Chevilles pour ellipses levées pointes de gramophone  
 Rondelles saphirs et rubis

Orientation systématique

**Sciage - Lapidage**  
**Tournage - Préparation de pierres fines**

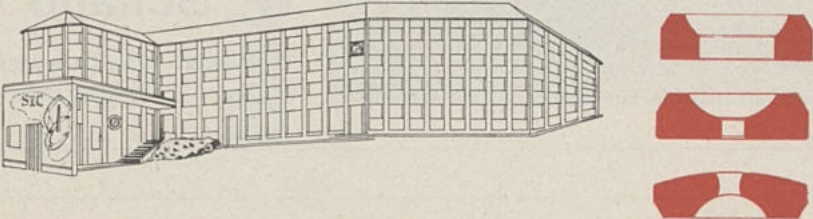

**SIC** ORNAVASSO NOVARA ITALIA  
**SOCIETÀ INDUSTRIALE CARDANA**  
 ORNAVASSO (NO) ITALIA  
 ☎ (0323) 8105

MANUFACTURE DE PIERRES D'HORLOGERIE / PIERRES INDUSTRIELLES

**70 ans d'expérience**  
**500 ouvriers**  
**Grande production**

Nous livrons aussi:  
 Rondelles  
 Rondelles percées  
 Rondelles percées et grandies  
 Rond. percées, grandies et tournées  
 Rondelles percées, grandies, tournées et creusées





MANUFACTURE DE RESSORTS «VIC»

**PIERRE BEUCHAT & CIE**

Rue Bubenberg 7, 2500 Bienne

Fabrication - Rhabillage - Tous genres de ressorts en acier  
et en nouveaux allages

Le symbole de la perfection **PIAGET**



*Luxe et Précision*

Les montres du soir  
de la plus haute classe,  
signées du nom  
prestigieux du spécialiste  
des montres  
des plus plates du monde

Montre homme, sertie de diamants - réf. 920  
Montre dame, remontoir invisible - réf. 3508



*La montre de l'Elite du monde*

**PIAGET**

S.A. Ancienne Fabrique Georges Piaget & Cie, La Côte-aux-Fées, Suisse  
et PIAGET, Horlogers-Joilliers - 40, rue du Rhône, à Genève

La montre ancre  
de qualité donnant toujours satisfaction

**FABRIQUE D'HORLOGERIE CH. ANTMANN**

Rue de Nidau 8

**BIENNE**

☎ (032) 2 34 62

**Emile Jobin & C°**

**MONTRES RITMA**

Mouvements et montres ancre

Spécialités horlogères

Montres étanches, automatiques

Boules - Bagues - Pendentifs

**2300 LA CHAUX-DE-FONDS** Temple-Allemand 45 ☎ (039) 2 44 49

Montres ancre  
de qualité  
tous calibres  
Spécialité automatiques

**GERVAUX WATCH S.A.**

**Solothurnstrasse 40 2540 GRENCHEN Tél. (065) 871 38**

High-grade quality  
lever watches  
all calibres  
specialized in automatics

Fabrique d'Horlogerie

Watch Factory

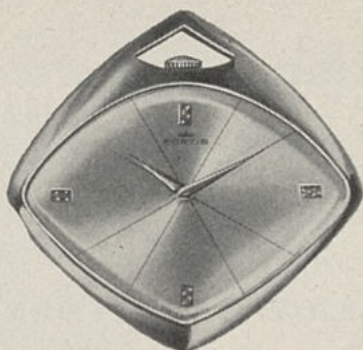

6122

  
**FORTIS**

Fondé en 1912

Précision par tradition

Vous offre:

Des calibres techniquement  
éprouvés  
Une collection moderne,  
à fort pouvoir de vente  
Un appui publicitaire efficace

Des spécialités:

Montres automatiques  
Calendriers - Chronomètres  
Montres extra-plates  
Dernières créations  
Marquises

**MONTRES FORTIS S.A.**

**GRENCHEN** (Suisse)

☎ (065) 8 91 61

**PIERRES FINES  
CHASSAGES - CONTREPIVOTS**

Contrepivots spéciaux pour pare-chocs  
Gouttes, balanciers, glaces - Coquerets, huils  
Pierres industrielles  
Polissage de pièces acier tous genres - Angles,  
gouges, surfaces

**Chatons combinés**

**Rochat Frères S.A.**

**LES CHARBONNIÈRES** (vallée de Joux)

☎ (021) 85 11 26

# Voilà

une étape décisive  
de la rationalisation

Nous vous fournissons pierres en tous genres -  
nues ou enchatonnées - pour l'horlogerie et l'indus-  
trie, prêtes au montage, garanties

par le label:



**C. Poroli + Co.**

Locarno  
Via G.-Cattori 5  
Tél. (093) 76359



et le bulletin de contrôle fait  
par RUBISUISSE, labora-  
toire neutre spécialisé pour  
tout examen.

**Fabrique de pierres fines  
pour  
l'horlogerie et l'industrie**

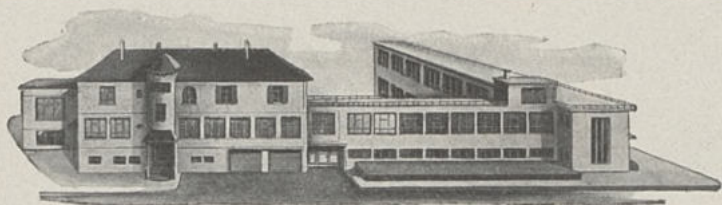

**P. Roth S.A.  
Lyss**

Maison fondée en 1896 ☎ (032) 84 34 45



Mod. LOUIS XVI, 58 cm  
Réf. 4216  
Sonnerie sur 2 cloches



Mod. RÉGENCE, 50 cm  
Réf. 4258  
Sonnerie sur 1 cloche

# Eluxa

**Pendules** genre « Neuchâteloise »  
cabinet soigné décoré à la main,  
mouvement de haute précision  
8 jours + réserve de marche

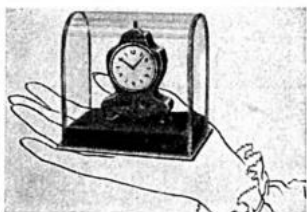

**Modèle Boudoir**  
hauteur seulement 6 cm  
la plus petite pendule du genre  
« Neuchâteloise »  
**avec ou sans musique**  
étui en cuir pour voyage

## BRADUX S. A.

Fabrique de pendules et pendulettes

2560 NIDAU (Bienne)

Mittelstrasse 24

☎ (032) 2 73 38



# STOWA

UHRENFABRIKEN **STOWA**

WALTER STORZ PFORZHEIM & RHEINFELDEN GERMANY



## Nous assurons un service de première classe

La plus prestigieuse des voitures s'arrête si son embrayage lâche... sans stations-service de sa marque et sans mécanicien capable d'assurer un réglage ou d'échanger une pièce accidentée, elle n'est plus qu'une épave inutile.

Il en va de même de la montre. C'est pourquoi nous consacrons tant d'efforts à notre service mondial après-vente. Pour l'assurer efficacement et pour mieux servir tous ceux qui font la montre, qui la distribuent, qui la vendent et qui en assurent l'entretien, nous favorisons l'établissement de centrales KIF de pièces de rechange et nous soutenons activement les fournisseurs qui les dirigent.

C'est chez eux que vous trouvez l'ensemble de nos pièces de rechange et de nos boîtes d'assortiments. Ingénieusement combinées, celles-ci permettent une réserve personnelle de pièces KIF groupées par type de produits et sont accompagnées d'une table de concordance qui explique clairement l'interchangeabilité de nos fournitures. Ces fournitures de base peuvent naturellement en tout temps être complétées ou réassorties chez votre fournisseur habituel.

Nous ne nous arrêterons pas là... la qualité des produits KIF, les progrès qu'ils ont permis de faire dans les domaines de la sécurité, de l'huilage et du réglage de la montre nous obligent sans cesse à élargir les services que nous vous devons.

# KIF

PARECHOC S. A. LE SENTIER/SUISSE





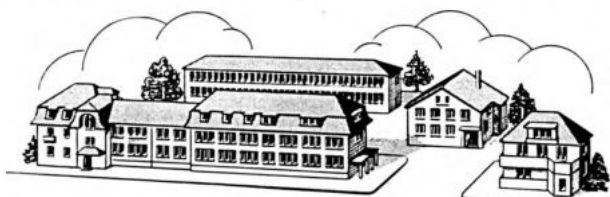

## REYMOND & CO. SA. LUCENS (SUISSE)

☎ (021) 95 82 92 / 95 82 93 - Télégrammes: REYMONDCO  
Télex 24 712

**Fabrique de pierres fines pour l'horlogerie et autres industries**

Pierres à trous - Contrepivots - Ellipses - Levées  
Pierres pour appareils et compteurs

**Disques saphir**

**Aiguilles saphir pour gramophones et  
porte-aiguilles de remplacement**

## PIERRES FINES pour l'horlogerie



Empierrages - Chassages

Qualité - Précision

Livraisons rapides

Fabrique fondée en 1918

## Maison Sfaellos S.A.

Bienne Route de Reuchenette 4 ☎ (032) 2 35 06

**Ostara**

**50** 1911  
1961

*The good watch  
which has given  
proofs of its  
possibilities*

**W. RIS, OSTARA WATCH LTD, GRENCHEN (SWITZERLAND)**

## HENO WATCH S.A.



Fabrique d'horlogerie

Spécialité: Montres de haute fantaisie et dernières créations

Interlaken

☎ (036) 2 14 42

## Helsa Watch S.A.

FABRIQUE D'HORLOGERIE

PORRENTRU Y

☎ (066) 6 21 78

Fabrication de montres ancre à goupilles 5¼" - 12" 5 à 17 rubis

Fabrication de montres Roskopf 5¼" - 13" en tous genres

Spécialité: Montres extra-plates, grandes séries



## Aubry Frères S.A.

☎ (039) 4 63 61

LE NOIRMONT (Suisse)

Câble CINY

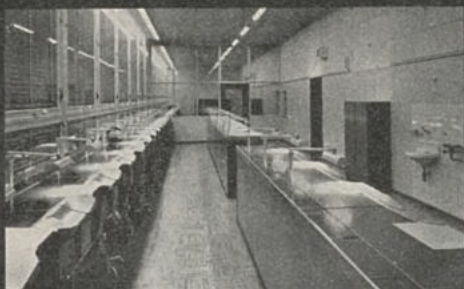

TOUS GENRES DE MEUBLES  
SPÉCIALEMENT ÉTUDIÉS  
POUR LES FABRIQUES  
D'HORLOGERIE  
ET BRANCHES  
ANNEXES

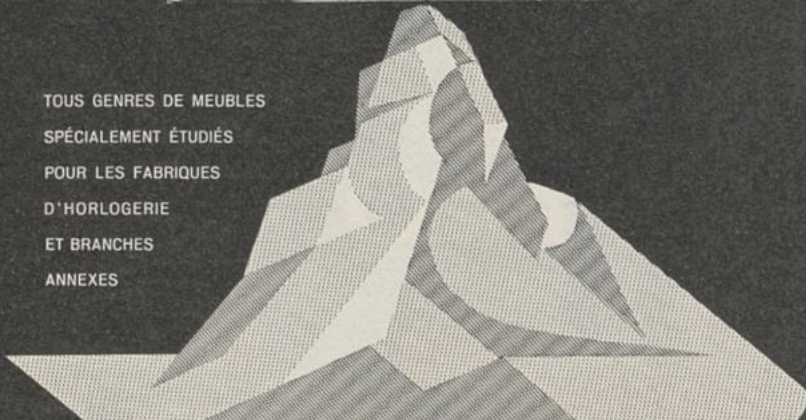

A LA BASE D'UN BON TRAVAIL

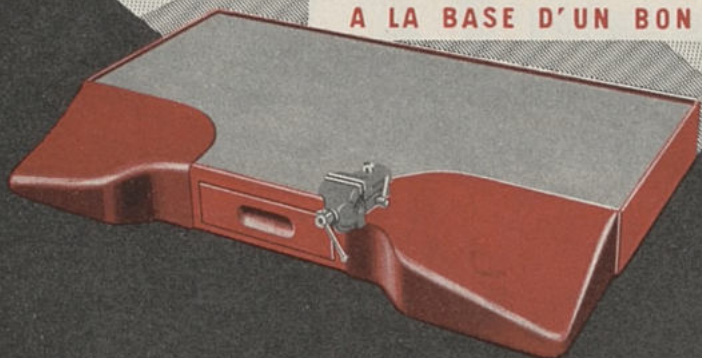

FABRIQUE DE MEUBLES POUR L'INDUSTRIE  
**JACQUES HUGUENIN FILS**  
LE LOCLE



LES FABRIQUES  
D'ASSORTIMENTS  
RÉUNIES

LE LOCLE



# Les Fabriques d'Assortiments Réunies



## Direction centrale: Le Locle

Rue Girardet 57 — ☎ (039) 5 12 86

## Succursale A. Le Locle

Rue du Marais 19 — ☎ (039) 5 11 93

## Succursale B. Le Locle

Rue de la Concorde 29 — ☎ (039) 5 20 71

## Succursale C. Le Locle

Rue du Collège 10 — ☎ (039) 5 17 95

## Succursale D. Le Sentier

☎ (021) 85 60 51

## Succursale E. Bienne

Dammweg 15 — ☎ (032) 2 40 16

livrent tous les genres d'assortiments  
ancré et en toutes qualités

## Table des matières

	Page		Page
<b>Montres ancre</b>		<b>MONTRES squelettes</b>	252
tous genres . . . . .	65	ultra-plates . . . . .	254
bracelets pour hommes . . . . .	91	vacuum . . . . .	255
» pour dames . . . . .	109	<b>MOYENNE ET GROSSE HORLOGERIE</b>	
de poche . . . . .	125	<b>HORLOGES DE CONTROLE . . . . .</b>	257
<b>Montres ancre à goupilles . . . . .</b>	135	Horloges électriques . . . . .	255
<b>Montres cylindre . . . . .</b>	139	Horloges électriques synchrones . . . . .	257
<b>Montres Roskopf</b>		<b>PENDULES . . . . .</b>	257
bracelets pour hommes . . . . .	143	de cheminées . . . . .	257
» pour dames . . . . .	149	électriques . . . . .	259
de poche . . . . .	155	murales, à poids et régulateurs . . . . .	259
<b>Chronographes</b>		neuchâtelaises, à ressorts . . . . .	260
chronographes . . . . .	159	officier . . . . .	260
» -compteurs . . . . .	169	<b>PENDULETTES . . . . .</b>	260
» » calendrier . . . . .	174	à heure universelle . . . . .	261
<b>Chronomètres</b>		de vitrine . . . . .	261
chronomètres-bracelet . . . . .	175	électriques . . . . .	261
» de marine . . . . .	177	électroniques . . . . .	261
» de poche . . . . .	177	livres (livres d'heures) . . . . .	262
<b>Compteurs</b>		miniatures . . . . .	262
de parage . . . . .	177	réveils . . . . .	262
compteurs Roskopf . . . . .	178	<b>RÉVEILS . . . . .</b>	263
» de sports . . . . .	178	» à musique . . . . .	265
» de téléphone . . . . .	179	radio-réveil à transistors de poche . . . . .	265
» de temps court . . . . .	181	boîtes à musique . . . . .	265
» minuterie . . . . .	181	<b>Marques de fabriques . . . . .</b>	621
<b>Spécialités diverses</b>		<b>BRANCHES ANNEXES</b>	
<b>MONTRES asymétriques . . . . .</b>	181	<b>Abrasifs . . . . .</b>	273
automatiques . . . . .	181	cabrons . . . . .	273
» -calendrier . . . . .	192	<b>Acier . . . . .</b>	273
» Roskopf . . . . .	194	de décolletage . . . . .	273
» ancre à goupilles . . . . .	195	en bandes pour ressorts . . . . .	273
automobiles . . . . .	195	inoxydable . . . . .	275
aveugles . . . . .	196	<b>Agates . . . . .</b>	545
aviateurs . . . . .	197	pour balances . . . . .	545
avions . . . . .	197	et saphirs pour compteurs en tous genres . . . . .	549
bagues . . . . .	199	<b>Agences en douane . . . . .</b>	275
boules . . . . .	201	<b>Aiguilles . . . . .</b>	
boussoles solaires . . . . .	200	de gramophone . . . . .	277
briquets . . . . .	201	de montres . . . . .	275
broches . . . . .	201	de pendules et réveils . . . . .	277
calendrier . . . . .	204	<b>Aléssoirs . . . . .</b>	279
châtelaines . . . . .	201	<b>Alliages pour ressorts . . . . .</b>	275
clef (à) . . . . .	210	<b>Anneaux, pendants, couronnes . . . . .</b>	279
sans couronne . . . . .	210	<b>Appareils . . . . .</b>	
électriques . . . . .	210	à contrôler la marche des montres . . . . .	281
« Esclave » Marquises . . . . .	211	à contrôler l'étanchéité des montres . . . . .	281
étanches . . . . .	215	électroniques . . . . .	281
garde-malades . . . . .	231	à fraiser les vis de balanciers . . . . .	281
huit jours . . . . .	232	pour la galvanoplastie . . . . .	281
joaillerie . . . . .	233	à meuler et rectifier . . . . .	283
monnaie . . . . .	234	à nettoyer les montres . . . . .	449
« parking » . . . . .	235	à remonter et à contrôler les montres automatiques . . . . .	283
« poinçon de Genève » . . . . .	236	de mesure . . . . .	283
porte-clés . . . . .	236	de mesure pour mouvements et montres terminées . . . . .	283
portefeuille . . . . .	236	optiques de contrôle et de mesure . . . . .	283
pour exploration sous-marine . . . . .	235	optiques pour mesurer les duretés . . . . .	283
quantièmes et phases de lune . . . . .	237	pour le réglage des spiraux . . . . .	285
remise à l'heure automatique (TSF) . . . . .	238	pour vérifier les engrenages . . . . .	285
répétition . . . . .	238	spéciaux . . . . .	281
réveils-bracelet . . . . .	239		
» de poche . . . . .	240		
savonnettes or . . . . .	241		
seconde au centre . . . . .	241		
à seconde sautante . . . . .	252		

	Page
<b>Arbres de barillets</b> . . . . .	285
<b>Argentage, nickelage, dorage et rhodage de mouvements</b> . . . . .	285
<b>Articles</b>	
d'étalages de vitrines . . . . .	611
et pièces en matières plastiques . . . . .	493
<b>Aspiration (Installations d')</b> . . . . .	429
<b>Associations et groupements de l'industrie horlogère</b> . . . . .	613
<b>Assortiments (fabriques)</b>	
à ancre . . . . .	289
cylindre . . . . .	291
Roskopf . . . . .	291
fournitures pour assortiments . . . . .	409
machines pour assortiments . . . . .	465
pour la boîte . . . . .	291
<b>Assurances transports</b> . . . . .	293
<b>Axes de balanciers</b> . . . . .	297
<b>Balances de précision</b> . . . . .	293
<b>Balanciers</b>	
en tous genres, compensés glucydr, nickel . . . . .	295
réglés pour le rhabillage . . . . .	297
axes de balanciers . . . . .	297
vis de balanciers . . . . .	299
<b>Banques</b> . . . . .	301
<b>Barillets</b> . . . . .	303
arbres de barillets . . . . .	285
pour montres automatiques . . . . .	303
<b>Barrettes à ressorts</b> . . . . .	303
<b>Bijouterie (fabricants)</b> . . . . .	305
<b>Bijouterie (grossistes)</b> . . . . .	315
<b>Billes pour roulements en saphir et en rubis</b> . . . . .	315
<b>Biseautage glaces sur mouvements</b> . . . . .	315
<b>Blocs à colonnes</b> . . . . .	315
<b>Boîtes de montres (fabricants)</b>	
boîtes acier inoxydable . . . . .	316
» acier avec appliques or . . . . .	317
» acier avec coiffes or . . . . .	318
» aluminium . . . . .	318
» argent niellé . . . . .	318
» à vis . . . . .	329
» dorage protégé . . . . .	319
» étanches . . . . .	319
» galonnées et d'argent . . . . .	318
» joaillerie . . . . .	321
» imitation . . . . .	321
» lépines, savonnettes . . . . .	321
» métal . . . . .	321
» nurses et pendentifs . . . . .	323
» or . . . . .	324
» plaqué or galvanique . . . . .	325
» plaqué or laminé . . . . .	327
» platine . . . . .	329
» portefeuille . . . . .	329
» pour montres auto . . . . .	319
» spéciales . . . . .	329
» transparentes synthétiques . . . . .	329
» assortiments pour . . . . .	291
» lapidage et polissage . . . . .	435

	Page
boîtes secrets pour boîtes savonnettes . . . . .	585
» terminaison . . . . .	591
<b>Boîtes à musique</b> . . . . .	265
<b>Bouchons (pierres fines)</b> . . . . .	531
<b>Bouclettes et fermoirs</b> . . . . .	401
<b>Bracelets</b>	
en argent . . . . .	331
en or . . . . .	341
en plaqué or . . . . .	343
en platine . . . . .	343
en tissu métallique . . . . .	345
à crémaillère . . . . .	333
cuir . . . . .	333
cordonnets, cuir, soie, dragonne . . . . .	331
extensibles . . . . .	337
en métal et en acier . . . . .	339
moires, rubans . . . . .	341
synthétiques . . . . .	345
fermoirs et bouclettes . . . . .	401
<b>Brevets d'inventions</b> . . . . .	347
<b>Brides pour ressorts</b> . . . . .	347
<b>Bronze</b> . . . . .	347
<b>Brosses métalliques</b> . . . . .	347
<b>Brucelles</b> . . . . .	347
<b>Bureaux</b>	
d'exportation . . . . .	347
fiduciaires . . . . .	349
techniques . . . . .	349
<b>Burins</b>	
échoppes, grattoirs et rifloirs . . . . .	349
en métal dur pour automates de décolletage . . . . .	351
<b>Cabinets pour horloges et pendulettes</b> . . . . .	351
<b>Cabrons</b> . . . . .	273
<b>Cadrans (Fabriques de)</b>	
émail . . . . .	351
métal . . . . .	353
nacre . . . . .	355
de pendulettes . . . . .	355
<b>Calibristes</b>	
études et construction de calibres . . . . .	355
<b>Calottes d'emballage</b> . . . . .	355
<b>Cames</b> . . . . .	357
<b>Canons</b>	
laiton, taillés . . . . .	357
pour machines à décolleter . . . . .	357
en métal dur . . . . .	357
<b>Cartonnages</b> . . . . .	357
<b>Cendres aurifères</b> . . . . .	357
<b>Centres d'informations de l'horlogerie suisse à l'étranger</b> . . . . .	619
<b>Centres de formation technique à l'étranger</b> . . . . .	619
<b>Cercles</b> . . . . .	357
<b>Chiffons de nettoyage et déchets de coton</b> . . . . .	367
<b>Chiffres, heures et appliques métal pour cadrans de pendulettes</b> . . . . .	359



	Page		Page
<b>Chromage</b> . . . . .	359	<b>Echappements</b>	
<b>Circuit électrique imprimé</b> . . . . .	359	garnissage de plateaux ancre et	
<b>Clés</b>		Roskopf . . . . .	389
de montres, pendules, réveils, etc.	361	garnissage de plateaux Roskopf . . . . .	389
universelles pour ouvrir les boîtes		<b>Echoppes, grattoirs, riffloirs, burins</b> . . . . .	349
étanches . . . . .	359	<b>Ecoles techniques</b> . . . . .	389
<b>Clichés et galvanos</b> . . . . .	361	<b>Electrochimie et galvanoplastie</b> . . . . .	391
<b>Clinquants</b> . . . . .	361	<b>Eléments d'étanchéité</b> (fournitures et	
<b>Comparateurs à cadrans</b> . . . . .	361	pose) . . . . .	391
<b>Comparateurs pneumatiques</b> . . . . .	363	<b>Ellipses</b> (voir Pierres pour l'horlogerie)	535
<b>Conseils techniques pour horlogerie,</b>		<b>Emailleurs</b> . . . . .	391
<b>  mécanique de précision, métallurgie,</b>		<b>Emboitage</b> . . . . .	393
<b>  essais de matériaux</b> . . . . .	349	<b>Enseignes métalliques</b> . . . . .	393
<b>Constateurs pour pigeons</b> . . . . .	363	<b>Epilage</b> . . . . .	393
<b>Coquerets et raquettes</b> . . . . .	513	<b>Epurateurs pour air comprimé</b> . . . . .	393
<b>Couronnes, pendants et anneaux</b> . . . . .	279	<b>Equarisseurs</b> . . . . .	393
étanches . . . . .	363	<b>Equerres</b> . . . . .	393
sans matière plastique . . . . .	365	<b>Essayeurs-jurés</b> . . . . .	393
de remontoirs . . . . .	363	<b>Etampages</b> . . . . .	395
<b>Creusets</b> . . . . .	365	<b>Etampes</b>	
<b>Cuivre</b> . . . . .	367	de boîtes de montres . . . . .	399
<b>Curvimètres</b> . . . . .	367	d'horlogerie . . . . .	395
<b>Déchets de coton et chiffons de</b>		industrielles . . . . .	399
<b>  nettoyage</b> . . . . .	367	à rectifier . . . . .	399
<b>Déchets d'or et d'argent</b> . . . . .	367	<b>Etaux</b> . . . . .	399
<b>Décolletages</b> . . . . .	369	<b>Etiquettes</b> . . . . .	401
<b>Décorateurs-graveurs (ateliers)</b> . . . . .	377	<b>Etuis et Gainerie</b> . . . . .	401
gravure sur acier . . . . .	423	<b>Fermeurs et bouclettes</b> . . . . .	401
<b>Découpage (ateliers de)</b> . . . . .	377	<b>Filières</b> . . . . .	403
<b>Dépoussiérage industriel</b> (installa-		<b>Fils métalliques</b> . . . . .	405
<b>  tion de)</b> . . . . .	379	<b>Fonderies</b> . . . . .	407
<b>Détergent pour pièces d'horlogerie</b> . . . . .	379	<b>Fondeurs</b> . . . . .	405
<b>Diamants</b>		<b>Fonte injectée</b> . . . . .	407
bruts . . . . .	379	<b>Forets</b> . . . . .	407
boart, carbone et esquilles . . . . .	379	<b>Fournitures et outils d'horlogerie</b>	
industriels . . . . .	379	grossistes-exportateurs . . . . .	409
lapidaires . . . . .	439	marchands-fabricants . . . . .	411
taillés . . . . .	381	<b>Fournitures pour usines</b> . . . . .	417
poudres abrasives de diamant . . . . .	567	» pour assortiments . . . . .	409
outils diamantés . . . . .	489	<b>Fours industriels</b> . . . . .	419
<b>Dorage</b>		<b>Fraises</b> . . . . .	419
argentage, nickelage et rhodiage de		à profil constant pour pignons et roues	421
mouvements . . . . .	285	à tailler par génération pour l'horlo-	
<b>Ebauches et finissages</b>		gerie . . . . .	421
ancre . . . . .	383	hélicoïdales . . . . .	421
ancre à goupilles . . . . .	387	<b>Fraiseuses horizontales et verticales</b>	447
cylindre . . . . .	385	<b>Frappe</b> . . . . .	421
Roskopf . . . . .	385	<b>Galvanos et clichés</b> . . . . .	361
de chronographes . . . . .	387	<b>Galvanoplastie et électrochimie</b> . . . . .	391
de chronographes-compteurs-calen-		<b>Goupilles</b> . . . . .	423
driers . . . . .	387	<b>Grattoirs, échoppes, riffloirs, burins</b> . . . . .	349
<b>Echappements</b>		<b>Graveurs-décorateurs (ateliers de)</b> . . . . .	377
ancre . . . . .	387		
cylindre . . . . .	389		

	Page		Page
<b>Gravure</b>		<b>Machines (fabricants de)</b>	
au pantographe . . . . .	427	» à affûter les outils en métal dur et acier rapide . . . . .	443
de lettres . . . . .	425	» à arrondir et à polir les bouts de pivots . . . . .	443
mécanique . . . . .	425	» à décalquer sur cadrans . . . . .	445
sur acier . . . . .	423	» à décolleter . . . . .	445
sur mouvements . . . . .	425	» à détalonner les fraises . . . . .	445
<b>Heures, chiffres et appliques métal pour cadrans de pendulettes . . . . .</b>	<b>359</b>	» à diviser linéaires et circulaires . . . . .	445
<b>Hôtels . . . . .</b>	<b>427</b>	» à équilibrer . . . . .	447
<b>Huiles pour l'horlogerie . . . . .</b>	<b>427</b>	» à faire les tarauds . . . . .	447
<b>Huit-chiffres . . . . .</b>	<b>427</b>	» à fraiser horizontales et verticales . . . . .	447
<b>Imprimeries . . . . .</b>	<b>429</b>	» à fraiser les carrés et les rochets . . . . .	447
<b>Ingénieurs-conseils . . . . .</b>	<b>429</b>	» à graver . . . . .	447
<b>Injection de pièces techniques en plastique . . . . .</b>	<b>429</b>	» à lapider . . . . .	447
<b>Installations</b>		» à mesurer et à pointer de haute précision (optiques) . . . . .	461
d'aspiration . . . . .	429	» à mettre les pivots de long . . . . .	449
de ventilation . . . . .	429	» à mettre plats les mobiles d'horlogerie et d'appareillage (balanciers, roues, etc.) . . . . .	449
galvaniques . . . . .	429	à meuler + lapidaire de précision . . . . .	449
pour oxydation . . . . .	429	à nettoyer les montres . . . . .	449
vacuum . . . . .	429	à numéroté . . . . .	449
<b>Instruments de mesure . . . . .</b>	<b>431 et 283</b>	à percer . . . . .	449
<b>Jauges en tous genres . . . . .</b>	<b>431</b>	à percer multiples . . . . .	451
<b>Joaillerie . . . . .</b>	<b>433</b>	à pivoter . . . . .	451
<b>Joaillerie imitation . . . . .</b>	<b>433</b>	à planer . . . . .	451
<b>Joints « O ». . . . .</b>	<b>433</b>	à pointer . . . . .	453
<b>Laboratoires de recherche pour l'horlogerie, la mécanique de précision, la métallurgie, les essais de matériaux — Conseils techniques . . . . .</b>	<b>435</b>	à polir . . . . .	453
<b>Laiton . . . . .</b>	<b>435</b>	à polir les ailes de pignons . . . . .	453
<b>Laminage de métaux . . . . .</b>	<b>435</b>	à poser le radium . . . . .	453
<b>Laminoirs . . . . .</b>	<b>435</b>	à rectifier . . . . .	455
<b>Lapidage et polissage de boîtes de montres . . . . .</b>	<b>435</b>	à rectifier les intérieurs et profils selon coordonnées . . . . .	455
<b>Lapidaires . . . . .</b>	<b>439</b>	à régler . . . . .	455
<b>Levés (voir Pierres pour l'horlogerie) . . . . .</b>	<b>537</b>	à roder . . . . .	455
<b>Limes</b>		à rouler (polir) les axes et les pivots . . . . .	457
en tous genres . . . . .	439	à scier les monocristaux . . . . .	457
en diamant et en saphir . . . . .	441	à souder . . . . .	457
<b>Loupes pour horlogers . . . . .</b>	<b>441</b>	à tailler . . . . .	457
<b>Lubrification pour ressorts . . . . .</b>	<b>441</b>	à tailler les pignons et roues . . . . .	457
<b>Machines (fabricants de)</b>		à tarauder (taraudeuses) . . . . .	457
» outils . . . . .	463	à tourner . . . . .	459
» à affûter à usinage électrolytique . . . . .	443	à tourner les platines . . . . .	459
» à affûter les diamants . . . . .	441	transfert de précision à plateau rotatif . . . . .	459
» à affûter les forets . . . . .	441	centerless à rectifier les matières dures à la meule diamantée . . . . .	455
» à affûter les fraises et les burins . . . . .	443	d'occasion . . . . .	461
» à affûter les meules en métal dur . . . . .	443	pour assortiments . . . . .	465
		pour boîtes de montres . . . . .	445
		pour le traitement des surfaces . . . . .	467
		pour le travail du « prépara-ge » . . . . .	467
		pour pierres de bijouterie . . . . .	451
		pour pointes de gramophones (saphir et diamant) . . . . .	467

	Page		Page
<b>Machines (Fabricants de)</b>		<b>Moulages en matières plastiques</b>	489
<b>MACHINES AUTOMATIQUES</b>		<b>Nickel</b>	489
à chasser	459	<b>Nickelage, argentage, dorage et rhodiage de mouvements</b>	285
à fileter les tarauds	459	<b>Optique (fabricants et grossistes)</b>	489
à fraiser les noyaux et passages (contourneuses)	459	<b>Outils</b>	
à laquer	459	à river	489
à scier les pierres synthétiques	461	diamantés	489
à souder	457	en métal dur	491
à tailler	459	pour la mise d'équilibre des balanciers	491
pour barillet	461	<b>Oxydation anodique de métaux</b>	491
spéciales pour l'horlogerie et l'appareillage	461	<b>Paillons</b>	491
unités d'usinage pour le perçage, fraisage, contournage et taraudage	467	<b>Papier émeri</b>	273
<b>MACHINES UNIVERSELLES</b>		<b>Papier technique</b>	491
à faire les angles	467	<b>Pare-chocs</b>	491
à fraiser	467	<b>Pâte diamantée</b>	493
à graver et à fraiser les profils	467	<b>Pendants, couronnes, anneaux</b>	279
semi-automatiques à aléser	467	<b>Perles fines</b>	493
<b>POUR LA FABRICATION</b>		» imitation	493
des cames	465	» de culture	493
des ébauches	465	<b>Pièces détachées pour chronographes</b>	495
des pierres d'horlogerie	465	» articles en matières plastiques	495
<b>Maillechort</b>	469	<b>Pieds à coulisse</b>	495
<b>Mandrins universels</b>	469	<b>Pieds de cadrans</b>	495
<b>Mandrins aux vis</b>	469	<b>Pierres d'aiguillage</b>	495
<b>Marmottes</b>	469		
<b>Maroquinerie</b>	469	<b>INDUSTRIE DE LA PIERRE FINE</b>	
<b>Matières lumineuses</b>	469	<b>Pierres pour bijouterie</b>	
<b>Mécanique de précision</b>	471	naturelles, brutes	495
<b>Mécanisation horlogère</b>	475	naturelles, taillées	497
<b>Mécanismes</b>		synthétiques brutes	499
de chronographes et rattrapantes	479	synthétiques, taillées	499
de montres-calendrier	479	marcassites	499
de remontoirs	481	<b>Sciage de pierres synthétiques</b>	501
<b>Mèches américaines</b>	481	<b>Pierres pour horlogerie et industries diverses</b>	
<b>Métallisation</b>	481	pierres brutes (fabricants)	501
<b>Métaux précieux</b>		» (négociants)	503
déchets d'or et d'argent	367	<b>USINAGE DE LA PIERRE FINE</b>	
essayeurs-jurés	393	arrondissement	507
fondeurs	405	biseautage	519
vendeurs-acheteurs	483	creusage	517
<b>Métaux</b>		grandissage	513
en tous genres	481	olivage	521
durs	481	perçage	509
non-ferreux	481	polissage	519
oxydation anodique	491	préparage	503
<b>Meubles et fournitures d'atelier et de bureau</b>	483	rondelles	505
<b>Meules</b>		sciages	505
en tous genres	483	tournage	515
diamantées	485	vérifiage	507
<b>Micro-indicateurs optiques</b>	487	<b>Pierres pour l'horlogerie</b>	
<b>Micromètres</b>	485	en tous genres, pour la fabrication	523
<b>Micromoteurs</b>	485	en tous genres, pour le rhabillage	527
<b>Microscopes</b>		bouchons	531
d'ateliers	487	chatons	531
pour le contrôle de filetages	487	chevilles	533
de mesure de profils	487	contrepivots	533
loupes pour horlogers	441	ellipses	535
<b>Montage étanche</b>	487	empierrage de mouvements	537
<b>Moteurs</b>		levées	537
électriques	487	sertissage et chassage de contrepivots	539
synchrones	487		

	Page		Page
<b>Pierres pour l'industrie</b>		<b>Rapporteurs d'angles optiques</b> . . .	571
agates pour balances . . . . .	545	<b>Raquettes et coquerets</b> . . . . .	573
à creusure conique . . . . .	545	<b>Raquettes de réglage</b> . . . . .	571
à trous . . . . .	547	<b>Recherches, Laboratoires de, pour</b>	
cousinets pour boussoles . . . . .	545	l'horlogerie, mécanique de précision,	
en tous genres . . . . .	541	métallurgie, essais de matériaux —	
pour aiguilles de gramophones . . . . .	547	Conseils techniques . . . . .	435
saphirs et agates pour compteurs en		<b>Redresseurs</b> . . . . .	571
tous genres . . . . .	549	<b>Réglages</b>	
sertissage de pierres fines indus-		dispositifs de . . . . .	573
trielles . . . . .	549	raquettes de . . . . .	571
<b>Pignons en tous genres</b> . . . . .	551	<b>Ressorts de barillets</b>	
pour pendulerie . . . . .	553	en tous genres . . . . .	573
pour compteurs . . . . .	553	inoxydables . . . . .	575
<b>Pinces à couper et aux tenons</b> . . . . .	555	pour montres Roskopf soignées . . . . .	579
<b>Pitons</b> . . . . .	557	<b>Ressorts</b>	
<b>Pivotages (ateliers de)</b> . . . . .	557	de masse et masses à ressorts . . . . .	577
<b>Pivots</b> . . . . .	559	de mécanisme . . . . .	577
<b>Plaqué or</b>		de suspension . . . . .	577
laminé (dégrossissage, bandes et		fils . . . . .	581
fournitures) . . . . .	561	incassables . . . . .	577
placage or galvanique . . . . .	561	régulateurs . . . . .	581
<b>Plaques</b>		pour compteurs, appareils et instru-	
de contrepivot . . . . .	559	ments . . . . .	579
pitons, polies . . . . .	559	pour réveils . . . . .	581
et poinçons à décalquer . . . . .	563	<b>Rhodiage</b>	
<b>Plateaux et ancrés (échappements)</b> . . . . .	389	nickelage, dorage et argentage de	
<b>Pochettes de montres en peau</b> . . . . .	563	mouvements . . . . .	285
<b>Poinçons</b>		installation de rhodiumage . . . . .	581
et plaques à décalquer . . . . .	563	<b>Riffoirs, échoppes, grattoirs, burins</b> . . . . .	349
<b>Polissage</b>		<b>Rochets</b> . . . . .	581
d'acier, de vis, raquettes, etc. . . . .	563	<b>Rondelles pour la retouche de réglage</b> . . . . .	583
électrolytique . . . . .	563	<b>Roues</b>	
et lapidage de boîtes de montres . . . . .	435	d'ancre . . . . .	583
<b>Pompes à vide</b> . . . . .	565	d'ancre et de Roskopf . . . . .	583
<b>Porte-échappements</b>		de finissages . . . . .	583
ancre . . . . .	565	de rattrapantes . . . . .	585
cylindre . . . . .	565	diverses . . . . .	583
pour compteurs électriques . . . . .	565	<b>Roulage (axes et vis)</b> . . . . .	585
<b>Potences</b>		<b>Sableuses</b> . . . . .	585
à chasser les pierres . . . . .	565	<b>Saphirs</b> . . . . .	549
à poser les aiguilles . . . . .	567	<b>Saphirs et agates pour compteurs en</b>	
à river . . . . .	567	tous genres . . . . .	549
pour poser les verres incassables . . . . .	567	<b>Sciage de carbure tungstène</b> . . . . .	585
<b>Poudres abrasives</b> . . . . .	567	<b>Sciage</b>	
<b>Poudre</b>		de pierres . . . . .	505
abrasive . . . . .	567	de pierres synthétiques pour bijou-	
abrasive de diamant . . . . .	567	terie . . . . .	501
d'or et d'argent . . . . .	567	<b>Scies</b>	
<b>Presses</b> . . . . .	569	pour bijoutiers . . . . .	585
<b>Produits chimiques</b> . . . . .	569	<b>Secrets pour boîtes savonnettes</b> . . . . .	585
à polir . . . . .	569	<b>Séparateurs d'eau et d'huile</b> . . . . .	587
<b>Projecteurs de profil</b> . . . . .	569	<b>Sertissage en joaillerie</b> . . . . .	587
<b>Publicité</b> . . . . .	569	<b>Spiraux</b> . . . . .	587
<b>Radium</b>			
ateliers de posage de . . . . .	571		
fabricants et marchands . . . . .	569		

	Page		Page
<b>Tables à coulisseaux croisés pour machines à pointer ou rectifier selon coordonnées . . . . .</b>	589	<b>Traitements des surfaces . . . . .</b>	599
à fraiser, à pointer ou à rectifier selon coordonnées . . . . .	589	<b>Transports internationaux . . . . .</b>	599
circulaires de précision . . . . .	589	<b>Tréfileries . . . . .</b>	599
universelles de précision, circulaires et inclinables . . . . .	589	<b>Trempe . . . . .</b>	601
<b>Taillages . . . . .</b>	589	<b> Tubes métalliques . . . . .</b>	601
<b>Tarauds . . . . .</b>	591	<b>Ultrasons, nettoyage par . . . . .</b>	601
<b>Taraudeuses (machines à tarauder) . . . . .</b>	457	<b>Usinage par électro-lytique . . . . .</b>	601
<b>Tasseaux . . . . .</b>	591	<b>Usinage par électro-érosion . . . . .</b>	601
<b>Terminaison</b>		<b>Ventilation (installations de) . . . . .</b>	429
de la boîte de montre . . . . .	591	<b>Vernissage . . . . .</b>	601
<b>Tiges</b>		<b>Verres de montres</b>	
d'ancre . . . . .	593	verres étanches . . . . .	607
de remontoirs . . . . .	595	» pour réveils, pendules et pendulettes . . . . .	607
garnies . . . . .	595	» ronds et de formes en matières incassables . . . . .	605
<b>Timbres-Ressorts</b>		ronds et de formes en verre naturel . . . . .	603
(lames pour montres à sonnerie) . . . . .	597	poseurs de verres ronds . . . . .	607
<b>Tournevis . . . . .</b>	597	<b>Viroles . . . . .</b>	609
<b>Tours</b>		<b>Vis en tous genres . . . . .</b>	609
à pivoter . . . . .	597	de balanciers . . . . .	299
d'outilleurs . . . . .	597	sans fin . . . . .	611
pour horlogers, et accessoires . . . . .	597		

# HOCHREUTINER & ROBERT S. A.

1211 GENÈVE — Rue Berthelier 1 — ☎ (022) 32 80 70 - 79

**BIJOUTERIE EN GROS**  
**OR — ARGENT — PLATINE**

Spécialistes en chaînes mécaniques diverses  
Apprêts et fournitures pour bijoutiers - Récupération de déchets

FABRIQUE DES MONTRES

# LOYAL

S. à r. l.

TRAMELAN — ☎ (032) 97 42 29  
(Suisse)

Montres en tous genres 3¼ à 20" — Chronographes — Élégance — Précision

FABRIQUE DES MONTRES  
**Mildia S.A.**  
La Chaux-de-Fonds



Montres tous genres  
Métal, plaqué et or  
Spécialités:  
Montres étanches  
Étanches remontoir  
automatiques  
et calendriers  
Qualité garantie  
Toutes nouveautés  
du jour

## L'Indicateur Davoine



est publié depuis 123 ans !

Le plus ancien mais le plus moderne

Votre annonce correspond-elle  
au prestige de votre maison ?

Type PM 106  
AUTOMATIQUE

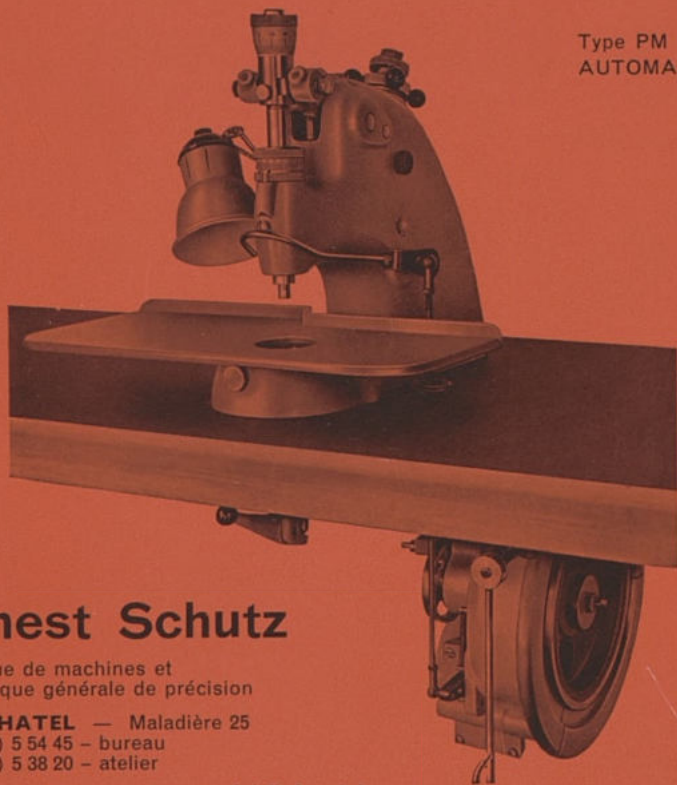

## Ernest Schutz

Fabrique de machines et  
mécanique générale de précision

**NEUCHÂTEL** — Maladière 25

☎ (038) 5 54 45 — bureau  
(038) 5 38 20 — atelier

La plus ancienne maison spécialisée et la  
plus importante dans la fabrication des presses  
pour petite industrie

10 grammes à 1 ½ tonne, soit : à main, à pédale, motorisées ou pneumatiques, pour  
le chassage individuel ou multiple de pierres d'horlogerie ou industrielles, de même  
que pour tous pliage, sertissages, emboutissages, petits découpages pour horlo-  
gerie, appareillage, etc.

Sur demande, nos presses sont livrables avec dispositif breveté de compensation  
automatique du mal plat des ponts et platines ou autres pièces

Très grande expérience pour l'équipement en outillages de tous genres pour ces  
différentes presses et jusqu'à la plus haute précision

Appareils divers de mesure et de contrôle pour: 1. Hauteur du bombé des cadrans,  
boîtes et autres pièces. 2. Profondeur du chassage des pierres dans les ponts et  
platines. 3. « Le rentré » des pierres de balanciers. 4. Ebat axial des mobiles montés  
entre ponts et platines.

Trente ans d'expérience nous permettent d'envisager, avec succès, tous cas  
d'espèces en la matière

### MISE EN GARDE

Un constructeur offre sur le marché une presse à pédale, copiée servilement sur un  
de nos modèles; toutefois cela ne nous engage en rien, ne pouvant répondre de la  
qualité de son exécution, contrairement à la nôtre.

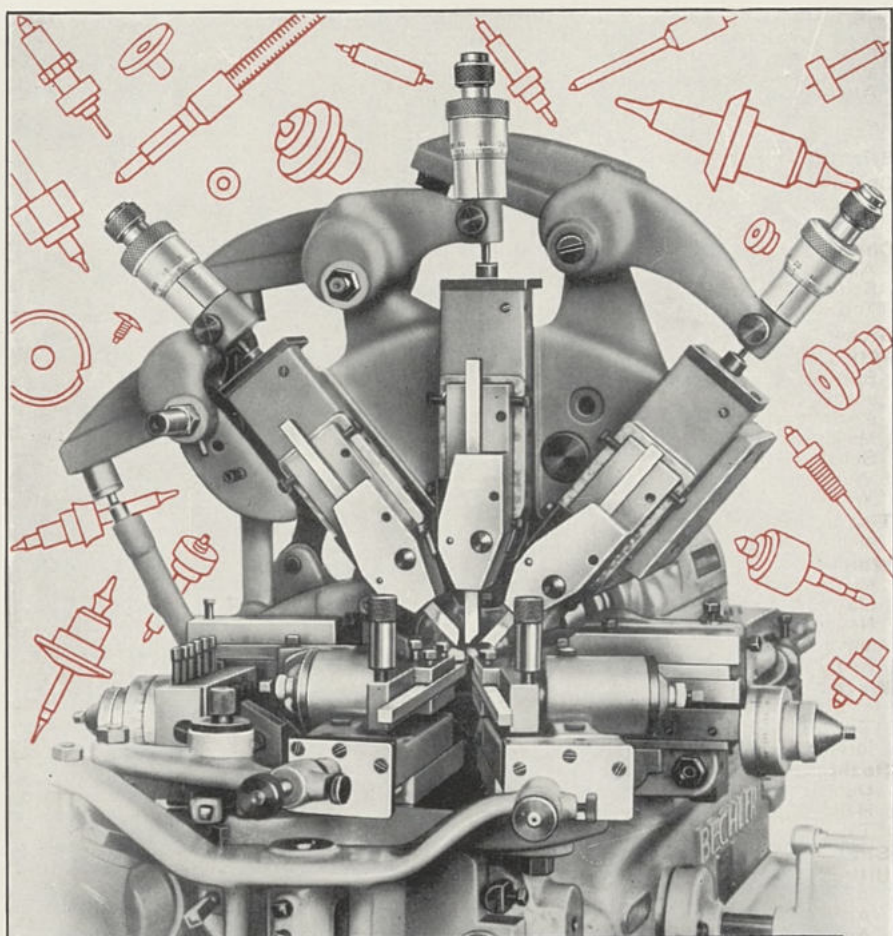

**FABRIQUE DE MACHINES  
ANDRE BECHLER S.A.**

**TÉL. (032) 93 32 22 MOUTIER (SUISSE)**

Seul fabricant de la machine à décoller

**ISOMATIC**

La plus précise des décolleteuses construites  
jusqu'à ce jour!



## Suchwort-Verzeichnis

	Seite		Seite
<b>Anker-Uhren</b>		Repetier- . . . . .	238
aller Art . . . . .	65	Schlüssel- . . . . .	210
Armband- für Damen . . . . .	109	Schlüsselring-Uhren . . . . .	236
» für Herren . . . . .	91	Skelett- . . . . .	252
Taschen . . . . .	125	Sonnen-Kompass- . . . . .	200
<b>Brieftauben-kontrolluhren</b> . . . . .	363	Spangen- . . . . .	211
<b>Chronographen</b>	159	Tiefseeschwimmer- . . . . .	235
Chronographen mit Minutenzähler . . . . .	169	Uhren mit automat. Zeiteinstellung (nach Radio) . . . . .	238
Datum-, mit Minutenzähler . . . . .	174	» » offizieller Genfer-Kontrolle . . . . .	236
<b>Chronometer</b>		» » Sekunde aus der Mitte . . . . .	241
Armband- . . . . .	175	» » springender Sekunde . . . . .	252
Schiff- . . . . .	177	» ohne Aufzugskrone . . . . .	210
Taschen- . . . . .	177	Wassergesicherte . . . . .	215
<b>Grossuhren</b>		Wecker-Taschen- . . . . .	240
<b>PENDULETTEN</b> . . . . .	260	» Armband- . . . . .	239
Buchuhren . . . . .	262	<b>Spiel-Uhren</b> . . . . .	265
elektrische . . . . .	261	<b>Stiftanker-Uhren</b> . . . . .	135
elektronische . . . . .	261	<b>Vakuum-Uhren</b> . . . . .	255
Miniatu- . . . . .	262	<b>Zähler</b>	
Schaufenster- . . . . .	261	Parkzeitmesser . . . . .	177
Wecker- . . . . .	262	Roskopfzähler . . . . .	178
Weltzeit- . . . . .	261	Schaltuhren . . . . .	181
<b>Tisch-Uhren</b> (Kaminuhren)	257	Sportzähler . . . . .	178
elektrische . . . . .	261	Stundenzähler . . . . .	257
<b>Wand-Uhren</b> . . . . .	257	Telephonzähler . . . . .	179
elektrische . . . . .	255-259	Kurzzeitmesser . . . . .	181
elektrisch-synchronische . . . . .	257	<b>Zylinder-Uhren</b> . . . . .	139
Neuenburger- . . . . .	260	<b>Fabrikmarken</b> . . . . .	621
officier. . . . .	260		
Regulatoren (Wanduhren) . . . . .	259		
<b>Wecker</b> . . . . .	263		
» Musik- . . . . .	265		
Transistor Radiowecker im Taschen- format . . . . .	265		
<b>Roskopf-Uhren</b>			
Damenarmband- . . . . .	149		
Herrenarmband- . . . . .	143		
Taschen- . . . . .	155		
<b>Spezialitäten</b>			
<b>UHREN</b>			
Achtstage- . . . . .	232		
Anhänger- . . . . .	201		
Asymmetrische . . . . .	181		
Automatische . . . . .	181		
» Datum- . . . . .	192		
» Roskopf- . . . . .	194		
» Stift-Anker . . . . .	195		
Automobil- . . . . .	195		
Blinden- . . . . .	196		
Broschen- . . . . .	201		
Datum- . . . . .	204		
Elektrische . . . . .	210		
Extra-flache . . . . .	254		
Feuerzeug- . . . . .	201		
Fingerring- . . . . .	199		
Flugzeug- . . . . .	197		
Geldstück- . . . . .	234		
Gold-Savonnette . . . . .	241		
Juwelen- . . . . .	233		
Kalender mit Mondphase . . . . .	237		
Krankenwärter- . . . . .	231		
Kugel- . . . . .	201		
Lederetui- . . . . .	236		
«Parking» . . . . .	235		
Pilot- . . . . .	197		
		<b>VERWANDTE ZWEIGE</b>	
		<b>Abdichten</b> . . . . .	487
		<b>Abfälle</b> , Gold und Silber . . . . .	367
		<b>Abricht-Stanzen</b> . . . . .	399
		<b>Abscheider</b>	
		Wasser- und Öl- . . . . .	587
		<b>Abschrägen</b> von Uhrwerken (Hoch- glanz-) . . . . .	315
		<b>Abwälfzräser</b> für die Uhrenfabrikation . . . . .	421
		<b>Achat- u. Saphirsteinlager</b> für Zähler aller Art . . . . .	549
		<b>Anker-</b>	
		Räder . . . . .	583
		Steine . . . . .	537
		Wellen . . . . .	593
		<b>Anlagen</b>	
		Entstaubungs- . . . . .	429
		galvanische . . . . .	429
		Ventilations- . . . . .	429
		<b>Anodische Oxydation von Metallen</b> . . . . .	491
		<b>Apparate</b>	
		Aufzugs- für automatische Uhren . . . . .	283
		Dichtigkeits-Prüfgeräte (wasserdichte Uhren) . . . . .	281
		Einsetz- für unzerbrechliche Gläser . . . . .	567
		Elektronische . . . . .	281
		Fräsapparate für Unruhe-Schrauben . . . . .	281
		für Galvanoplastik . . . . .	281
		für die Oberflächenbehandlung . . . . .	469
		für die Oxydation . . . . .	429
		für Spiral-Réglage . . . . .	285
		Mess- . . . . .	283
		Mess- für Uhrwerke und fertige Uhren . . . . .	283

	Seite		Seite
optische Härteprüfer . . . . .	283	-Schleif-Maschinen . . . . .	441
optische Mess- und Prüf- . . . . .	283	Spiral- . . . . .	479
Numerier- . . . . .	449	<b>Bohrmaschinen</b> . . . . .	449
Schleif- . . . . .	283	<b>Bohr- und Frästische</b> . . . . .	589
Spezial- . . . . .	281	<b>Bronze</b> . . . . .	347
Spritzguss- jeder Art . . . . .	407	<b>Buchdruckereien</b> . . . . .	429
Steinenpress- . . . . .	465	<b>Buchstaben-Gravierung</b> . . . . .	425
Triebniet- . . . . .	567	<b>Bügel, Kronen und Ringe</b> . . . . .	279
Uhrengangkontrollgeräte . . . . .	281	<b>Bürsten- (Metal)</b> . . . . .	347
Zahnrad-Feinarbeitungs-Kontroll- . . . . .	285	<b>Cabrons</b> . . . . .	273
<b>Armbänder</b>		<b>Chemische Produkte</b> . . . . .	569
à crémaillère . . . . .	333	<b>Chromierung</b> . . . . .	359
aus Metallgeweben . . . . .	345	<b>Decksteine</b> . . . . .	533
Doublé . . . . .	343	Platten für . . . . .	559
Dragonne- . . . . .	331	<b>Decolletage (Fassondreherei)</b> . . . . .	369
Gold- . . . . .	341	<b>Decolletage-Werkzeuge, Hartmetall.</b> . . . . .	349
Kordel- . . . . .	331	<b>Diamanten</b>	
Leder- . . . . .	331-333	Boart, Carbon und Splitter . . . . .	379
Metall- . . . . .	339	» -Schleifpulver . . . . .	567
Moiré- und Seidenbänder . . . . .	341	» -Werkzeuge . . . . .	489
Platin- . . . . .	343	» -Draht-Ziehsteine . . . . .	405
Schliessen für . . . . .	401	Geschliffene Diamanten (Händler) . . . . .	381
Seiden- . . . . .	331	Industrie-Diamanten . . . . .	379
Silber . . . . .	331	Lapidäre . . . . .	439
Stahl . . . . .	339	Roh-Diamanten (Händler) . . . . .	379
Synthetische . . . . .	345	<b>Diamant-Schleifscheiben</b> . . . . .	483
Verschlüsse . . . . .	401	<b>Dichtung</b> . . . . .	333
Zieh- . . . . .	337	<b>Doublé- (Walzgold) (Furnituren usw.)</b> . . . . .	561
<b>Artikel für Schaufenster</b>	611	Galvanisch- . . . . .	561
aus plastischem Material . . . . .	493	<b>Drahtziehereien</b> . . . . .	599
<b>Aufhäng-Federn (Pendel)</b> . . . . .	577	<b>Drahtziehmaschinen</b> . . . . .	459
<b>Aufzug-Federn</b>		<b>Dreh-</b>	
aller Art . . . . .	573	Maschinen . . . . .	457
aus rostfr. Legierung . . . . .	575	<b>Drehbänke</b>	
für Roskopf-Werke . . . . .	579	Uhrmacher-, und Bestandteile . . . . .	597
für Wecker . . . . .	581	Werkzeugmacher-Drehbänke . . . . .	597
<b>Aufzug-</b>		Zapfenroulierstühle . . . . .	597
Bestandteile . . . . .	481	<b>Druckplatten und Prägestempel</b> . . . . .	563
Kronen (Kronenrädchen) . . . . .	363	<b>Druckstöcke und Galvanos.</b> . . . . .	361
» undurchlässige, ohne Press- stoffabdichtung . . . . .	365	<b>Ebauches (Rohwerke)</b> . . . . .	383
Kronen, wasserdichte . . . . .	363	<b>Edelmetalle</b>	
Wellen . . . . .	595	Abfälle (Gold und Silber) . . . . .	363
Wellen, komplette . . . . .	595	Beeidigte Prüfer . . . . .	397
<b>Ausstanzen</b> . . . . .	395	Einkäufer . . . . .	479
<b>Automatische</b>		Giesser . . . . .	407
Federhaus-Dreh-Maschinen . . . . .	459	Verkäufer . . . . .	483
Gewindebohrer-Schneidmaschinen . . . . .	459	<b>Edelsteine</b> . . . . .	495
Schneidmaschinen . . . . .	457	<b>Einpress-</b>	
Universal-Fräsmaschinen . . . . .	467	Apparate für Uhrensteine . . . . .	465
» -Graviermaschinen . . . . .	467	<b>Einsatz-Hemmungen</b>	
<b>Banken</b> . . . . .	301	Anker . . . . .	565
<b>Baretten</b> . . . . .	303	für elektrische Zähler . . . . .	565
<b>Bearbeitungseinheiten</b> für das Bohren, Fräsen, Formfräsen, und Gewin- deschneiden . . . . .	467	Zylinder . . . . .	565
<b>Beratende Ingenieure</b> . . . . .	429	<b>Einschalen</b> . . . . .	393
<b>Beratung, technische, u. Forschungs-</b> Laboratorien für Uhrentechnik-Fein- mechanik-Metallurgie- Werkstoffprü- fung . . . . .	435	<b>Einsetz-Apparate</b> für unzerbrechliche Gläser . . . . .	567
<b>Bestandteile</b>		<b>Einspritz-Formung von thermoplas-</b> <b>tischen Materialien für technische</b> <b>Teile aller Art</b> . . . . .	429
aus plastischem Material . . . . .	495	<b>Elektrochemie und Galvanoplastik.</b> . . . . .	391
<b>Bohrer</b>	407	<b>Elektrolytisches polieren</b> . . . . .	563
für Edelsteine . . . . .	409	<b>Ellipsen (Hebelsteine)</b> . . . . .	535
		<b>Emaillierungs- Werkstätten</b> . . . . .	391

	Seite		Seite
<b>Entstaubungs-Anlagen, industrielle</b>	379	<b>Doublé</b>	
<b>Epilamisierung</b>	393	galvanisch	325
<b>Ersatzteile für Chronographen</b>	493	Walzgold	327
<b>Etiketten</b>	401	<b>Durchsichtige Uhrenschalen (aus</b>	
<b>EtuIs und Futterale</b>	401	synthetischem Werkstoff)	329
<b>Exportations Büro</b>	347	<b>Feinschleifen und Polieren von</b>	435
<b>Fassondreherei</b>	369	Gold-	324
<b>Feder-</b>		Goldrand- u. Silber-	318
Barette	303	<b>Holzgehäuse für Grossuhren</b>	351
Gehäuse für automatische Uhren	303	<b>Juwelen-</b>	321
<b>Federhäuser</b>	303	» Imitation	321
<b>Federhauswellen</b>	285	<b>Krankenwärter und Anhänger</b>	323
<b>Federn (siehe auch Aufzugs-Federn)</b>		<b>Leder-EtuIs- (Portefeuille)</b>	329
Aufhäng-	577	<b>Metall-</b>	321
für Aufzugsmechanismus	577	<b>Metallgehäuse für Grossuhren</b>	351
-draht	581	mit geschützter Vergoldung	319
Legierungen für	275	<b>Platin-</b>	329
Regulier-	581	Polieren von	435
für Savonette-Gehäuse	585	<b>Schmuck-Gehäuse</b>	321
Sperrkegel-	577	<b>Schrauben-</b>	329
unzerbrechliche	577	<b>Silber-Tula-</b>	318
für Zähler, Apparate, Instrumente	579	<b>Spezial</b>	329
Zug- aus rostfr. Legierung	575	<b>Stahl-, goldverziert</b>	317
<b>Feilen</b>		<b>Stahl-, mit Goldbelag</b>	318
aller Art	439	<b>Stahl- (rostfreie)</b>	316
in Diamant und Saphir	441	<b>Taschenuhr und Savonnette</b>	321
<b>Feinmechanik</b>	471	<b>Termineure</b>	591
<b>Feinschleifen und Polieren von Uhr-</b>		<b>wasserdichte</b>	319
Gehäusen	435	<b>Wecker-</b>	351
<b>Feinschleif-Maschinen</b>	447	<b>Zubehör für</b>	291
<b>Fettfreie Schmiermittel für Uhren-</b>		<b>Gehäusering</b>	357
federn	441	<b>Gewinde-</b>	
<b>Forschungs-Laboratorien für Uhren-</b>		Bohrermaschinen	447
technik - Feinmechanik - Metallurgie -		lehren	431
Werkstoffprüfung — Technische Be-		Schneidbohrer	591
ratung	435	Schneideisen	405
<b>Fräser</b>	419	Schneidmaschinen	457
Abwälz- für die Uhrenfabrikation	421	<b>Giesser</b>	405
mit Hartmetallschneiden	481	<b>Giessereien</b>	407
mit hinterdrehten Zähnen für Triebe		für Gold und Silber	405
und Zahnräder	421	<b>Gläser (Uhren)</b>	
und Werkzeugschleifmaschinen	463	für Wecker und Penduletten	607
Spiral-	421	Glassetzer von runden Gläsern	607
<b>FräSapparate für Unruhe-Schrauben</b>	281	runde und Form- aus Naturglas	603
<b>Furnituren für Werkstätten</b>	417	unzerbrechliche runde und Form-	605
(siehe auch unter Uhrenfurnituren)		wasserdichte	607
<b>Futter</b>		<b>Gleichrichter</b>	571
Schrauben	469	<b>Gold und Silber-</b>	
universal	469	Abfälle	367
<b>Futterale und EtuIs</b>	401	Giesser	405
<b>Galvanisch Doublé</b>	561	Pulver	567
<b>Galvanoplastik und Elektrochemie</b>	391	Prüfer (beeidigte)	393
<b>Galvanische Einrichtungen</b>	429	<b>Grabstichel</b>	349
<b>Gedruckte Stromkreise</b>	359	<b>Grammophon-Nadeln</b>	277
<b>Gehäuse für Uhren</b>		<b>Graveure</b>	423
Aluminium	318	auf Werke	425
Ausstattung (Werkstätten)	377	Buchstaben-	425
für Automobiluhren	319	Pantograph	427
für Tisch- und Grossuhren	351	Stahl	423
		Mech. Gravieranstalt	425
		<b>Härteprüfer, optische</b>	283
		<b>Hartmetalle</b>	481
		<b>Hartmetall-</b>	
		-Schneiden, Fräser mit	481
		Werkzeuge	489
		» für Fassondreh-Automat.	351

	Seite		Seite
<b>Hebelsteine</b> (Ellipsen) . . . . .	535	<b>Läutfedern</b> . . . . .	597
<b>Hemmungen</b> (échappements)		<b>Lederwaren</b> . . . . .	469
Anker- . . . . .	387	<b>Legierungen für Federn</b> . . . . .	275
Setzen der Steine auf Anker- und Roskopf-Hebelscheiben . . . . .	389	<b>Lehrbolzen</b> . . . . .	431
Setzen der Steine auf Roskopf-Hebel- scheiben . . . . .	389	<b>Lehren</b> . . . . .	431
Zylinder- . . . . .	389	aller Art . . . . .	431
<b>Hemmungen</b> (komplette)		Gewinde . . . . .	431
Anker- . . . . .	289	Masse für Steinsetzer . . . . .	431
Zylinder- . . . . .	291	Normal- . . . . .	431
Roskopf- . . . . .	291	pneumatische . . . . .	431
Ankerwellen . . . . .	533	Ring- . . . . .	431
Furnituren . . . . .	409	<b>Lehrringe</b> . . . . .	431
Maschinen für . . . . .	465	<b>Leuchtstoffe</b> . . . . .	444
Unruhewellen . . . . .	297	<b>Lupen</b>	
<b>Hülsen</b> für Fassondreherei-Maschinen	357	für Uhrmacher . . . . .	441
Stellhülsen (Messing) . . . . .	357	<b>Markassit</b>	
<b>Hartmetal</b> . . . . .	357	Bearbeitung und Preparaage von ferti- gen Steinen für Export . . . . .	501
<b>Horizontal- und Vertikal-Fräsmas-</b> <b>chinen</b> . . . . .	447	<b>Maschinen</b>	
<b>Hotels</b> . . . . .	427	Auswucht- . . . . .	447
<b>Imitations-Juwelen</b> . . . . .	433	Bohr- . . . . .	449
<b>Industrie-</b>		» Mehrspindlige . . . . .	451
Ofen . . . . .	419	Bohrer-Schleif- . . . . .	441
Stanzen . . . . .	399	Dreh- . . . . .	459
<b>Informationsbüro der schweizer</b> <b>Uhrenfabrikanten im Ausland</b> . . . . .	619	Drehautomaten . . . . .	445
<b>Internationale Transport-Gesell-</b> <b>schaften</b> . . . . .	599	elektrolytische Schleif- . . . . .	443
<b>Juwelen</b> . . . . .	433	Fassondreherei- . . . . .	445
<b>Juwelier-Sägen</b> . . . . .	585	Feinschleif- . . . . .	447
<b>Kalenderuhr-Mechanismen</b> . . . . .	479	Fräs-, Horizontal und Vertikal . . . . .	447
<b>Kaliber-Konstruktionsbüros</b> . . . . .	355	Fräser-Hinterdreh . . . . .	445
<b>Kartonnagen</b> . . . . .	357	Fräser- und Werkzeug-Schleif . . . . .	443
<b>Kneif- und Stiftzangen</b> . . . . .	555	für die Oberflächenbehandlung . . . . .	467
<b>Klisches und Galvanos</b> . . . . .	361	für die Vorarbeiten in der Steinin- dustrie . . . . .	467
<b>Komparatore</b> . . . . .	361	für Gramophonspitzen (Saphir und Diamant) . . . . .	467
<b>Koordinaten-Bohrmaschinen</b> . . . . .	589	Genauigkeits Läpp + Schleif . . . . .	449
<b>Kornzangen</b> . . . . .	347	Gewindeschneid- . . . . .	457
<b>Kreisteil- u. Längenmaschinen</b> . . . . .	445	Gewindebohrer- . . . . .	447
<b>Kreuztisch für Koordinaten-Bohr-</b> <b>oder-Schleifmaschinen</b> . . . . .	589	Gravier . . . . .	447
<b>Kronen, Bügel und Ringe</b> . . . . .	279	Halbautomatische Universal-Nach- bohr- . . . . .	467
Aufzugskronen . . . . .	363	Koordinaten-Bohr- . . . . .	453
undurchlässige, ohne Press-Stoff- abdichtung . . . . .	365	Koordinaten-Fräs-, Bohr- oder Schleiftische . . . . .	589
wasserdichte Uhrenkronen . . . . .	363	Koordinaten-Innen- und Profil-Schleif- . . . . .	455
<b>Kugeln</b> für Kugellager, aus Saphir und Rubin . . . . .	315	Kreisteil- u. Längen- . . . . .	445
<b>Kunststoff-Formteile</b> . . . . .	489	Längen- u. Kreisteil- . . . . .	445
<b>Kupfer</b> . . . . .	367	Läpp- . . . . .	455
<b>Kurvenmesser</b> . . . . .	367	Läpp + Schleifmaschine, Genauig- keits . . . . .	449
<b>Kurvenscheiben</b> . . . . .	357	Numerier- . . . . .	449
<b>Laboratorien, Forschungs-</b> für Uhren- technik - Feinmechanik - Metallurgie - Werkstoffprüfung — Technische Be- ratung . . . . .	435	Occasions- . . . . .	461
<b>Lackieren</b> . . . . .	601	Optische Mess- und Lehren-Bohr- (Höchste Präzision) . . . . .	461
<b>Längen- und Kreisteilmaschinen</b> . . . . .	445	Optische Universal-Winkelmesser . . . . .	571
<b>Lapidäre</b> . . . . .	439	Polier- . . . . .	453
<b>Läppmaschinen</b> . . . . .	455	Präzisions-Rundtische . . . . .	589
		Regulier- . . . . .	455
		Reinigungs- für Uhren . . . . .	449

	Seite		Seite
<b>SCHLEIF-</b>	455	-Instrumente . . . . .	431 und 283
» elektrolytische . . . . .	443	Mikroskope für Werkstatt . . . . .	485
» Flächen- . . . . .	451	und Punktier-Maschinen . . . . .	453
» für Bohrer . . . . .	441	Uhren . . . . .	361
» für Fräser und Werkzeuge . . . . .	463	Uhren, pneumatische . . . . .	363
» für Hartmetallscheiben . . . . .	443	<b>Messing</b> . . . . .	435
» Kugellagerbahnen- . . . . .	455	<b>Metallbuchstaben</b> . . . . .	359
» + Läpp, Genauigkeits . . . . .	449	<b>Metallisierung</b> . . . . .	481
» spitzenlose, mit Diamant- scheibe für harte Materialien . . . . .	455	<b>Metall-</b>	
Schneid- . . . . .	457	Bürsten . . . . .	347
Schweiss- . . . . .	457	Drähte . . . . .	405
Stahltriebflügel-Polier- . . . . .	453	Rohre . . . . .	601
Transfer-Rundtakt . . . . .	459	Schilder . . . . .	393
Uhrenreinigungs- . . . . .	449	-Walzwerke . . . . .	435
Universal-Frä- . . . . .	467	<b>Metalle</b> . . . . .	481
Universal-Gravier- und Profilfräs- . . . . .	467	Hartmetalle . . . . .	481
Universal-Präzisionstische, rund und neigbar . . . . .	589	Nicht-Eisen- . . . . .	481
Universal-Winkelbearbeitungs- . . . . .	467	<b>Metallschmuckwaren</b>	
Wellen- und Zapfenrolier- (Polier-) . . . . .	457	(unechter Schmuck, Modeschmuck, Doublé schmuck) . . . . .	433
Werkzeug- . . . . .	463	<b>Mikrometer</b> . . . . .	485
Zapfen-Abstech- . . . . .	449	<b>Mikromotoren</b> . . . . .	487
Zapfendreh- . . . . .	451	<b>Mikroskope</b>	
Zapfen- und Rad-Schneide- . . . . .	457	für Uhrmacher (Lupen) . . . . .	441
Zapfenenden-Abrund- und Polier- . . . . .	443	Gewinde-Mess- . . . . .	487
Zifferblatt-Paus- . . . . .	445	Mess-, für Werkstatt . . . . .	487
		Profil-Mess- . . . . .	487
<b>AUTOMATISCHE</b>		<b>Motoren</b>	
Federhaus-Dreh- . . . . .	461	Elektrische . . . . .	487
Gewindebohrer-Schneidmaschinen . . . . .	459	Synchron- . . . . .	444
Kontur- und Senkstellen-Fräsmaschi- nen . . . . .	459	<b>Musik-</b>	
Lackier- und Saponierkabinen . . . . .	459	Wecker . . . . .	265
Montier- und Nietmaschinen . . . . .	459	<b>Muster</b>	
Schneid- . . . . .	459	Koffer . . . . .	469
» für synthetische Steine . . . . .	461	<b>Neusilber</b> . . . . .	469
Spezialmaschinen für die Uhrenfabri- kation und den Apparatebau . . . . .	461	<b>Nicht-Eisenmetalle</b> . . . . .	481
<b>MASCHINEN ZUM</b>		<b>Niet-Werkzeuge</b> . . . . .	489
Auftragen von Radium-Leuchtmasse . . . . .	453	<b>Nickel</b> . . . . .	489
Drehen der Uhrplatten . . . . .	459	<b>Normal-Lehren</b> . . . . .	431
Flachrichten von Uhren- und Appa- raterädern (Unruhen, Räder usw.) . . . . .	449	<b>Numerier-Maschinen</b> . . . . .	449
Fräsen von Aufziehzapfen und Sperr- rädern . . . . .	447	<b>Oberflächenbehandlung</b> . . . . .	599
<b>Maschinen</b>		<b>Occasions-Maschinen</b> . . . . .	461
<b>MASCHINEN ZUR FABRIKATION</b> (Herstellung) von		<b>Ofen, Industrie</b> . . . . .	419
Hemmungen . . . . .	465	<b>Öle und Fette für Uhrwerke</b>	
Kurven-schreiben . . . . .	465	Fabrikanten . . . . .	427
Rohwerken . . . . .	465	Händler . . . . .	427
Schmuckstein-Industrie . . . . .	451	<b>Optik, Fabrikanten und Grossisten</b> . . . . .	489
Uhrgehäuse . . . . .	445	<b>Oxydation, anodische, von Metallen</b> . . . . .	491
Uhrensteinen . . . . .	465	Apparate für die . . . . .	429
<b>Mechanik (Feinmechanik)</b> . . . . .	471	<b>Pantograph-Gravuren</b> . . . . .	427
<b>Mechanismen</b>		<b>Patentanwälte</b> . . . . .	347
Aufzugsbestandteile . . . . .	481	<b>Pausmaschinen für Zifferblätter</b> . . . . .	445
einfache und doppelte Chronogra- phen-Uhren . . . . .	479	<b>Perlen Echte</b> . . . . .	493
Kalenderuhr . . . . .	479	» Imitations . . . . .	493
<b>Mehrschneidige Bohr- und Fräs-Ma- schinen</b> . . . . .	451	» Japanische . . . . .	493
<b>Mess-</b>		<b>Pfeiler (Zifferblatt)</b> . . . . .	495
-Apparate für Uhrwerke und fertige Uhren . . . . .	283		

	Seite		Seite
<b>Plättchen</b> . . . . .	491	<b>Rundlaufzirkel</b> . . . . .	427
<b>Plexiglas</b> (unzerbrechliche, synthetische Uhrgläser) . . . . .	605	<b>Rückerzeiger</b> und -Plättchen . . . . .	573
<b>Polier-</b>		<b>Spiral</b> . . . . .	571
<b>Artikel</b> . . . . .	569	<b>Sägen</b>	
<b>Maschinen</b> . . . . .	453	<b>Juwelier-</b> . . . . .	585
<b>Polieren von</b>		<b>Sägerei</b>	
<b>Stahl, Schrauben und Sperrädern</b> . . . . .	563	<b>synthetische Steine</b> . . . . .	501
<b>u. Feinschleifen von Uhrgehäusen</b> . . . . .	435	<b>Sandstrahlgebläse</b> . . . . .	585
<b>Prägestempel und Druckplatten</b> . . . . .	563	<b>Saphire</b> . . . . .	549
<b>Präzisions-</b>		<b>Saphir- u. Achatsteinlager für Zähler aller Art</b> . . . . .	549
<b>Rundtische</b> . . . . .	589	<b>Schaltuhren</b> . . . . .	181
<b>Waagen</b> . . . . .	293	<b>Schaufenster-Artikel</b> . . . . .	611
<b>Pressen</b> . . . . .	569	<b>Schieblehren</b> . . . . .	495
<b>Pressluftreiniger</b> . . . . .	393	<b>Schleifmaschinen</b>	
<b>Press-Stöcke</b> . . . . .	565	<b>für Hartmetall-Scheiben</b> . . . . .	443
<b>für Lagersteine</b> . . . . .	565	<b>Schleifmaterial</b> . . . . .	273
<b>für unzerbrechliche Gläser</b> . . . . .	567	<b>Cabrons</b> . . . . .	273
<b>für Zeiger</b> . . . . .	567	<b>Schleifpulver</b> . . . . .	567
<b>Profilprojektoren</b> . . . . .	569	<b>Schleif- (Schärf-) Scheiben</b> . . . . .	483-495
<b>Pulver</b>		<b>Diamant-</b> . . . . .	485
<b>Diamant-Schleif-</b> . . . . .	567	<b>Schlüssel für Uhren, Wecker, usw.</b> . . . . .	361
<b>Gold und Silber</b> . . . . .	567	<b>Universal- zum Öffnen wasserdichter Gehäuse</b> . . . . .	359
<b>Schleif-</b> . . . . .	567	<b>Schmelztiegel</b> . . . . .	365
<b>Pumpen</b> . . . . .	565	<b>Schmuckwaren (Bijouterie)</b>	
<b>Putzfäden und Putzlappen</b> . . . . .	367	<b>Fabrikanten</b> . . . . .	305
<b>Räder</b>		<b>Grosshändler</b> . . . . .	315
<b>aller Art</b> . . . . .	583	<b>Schneid-</b>	
<b>Anker-</b> . . . . .	583	<b>Arbeiten</b> . . . . .	589
<b>Anker- für Roskopfuhren</b> . . . . .	583	<b>Eisen (Ziehsteine)</b> . . . . .	403
<b>für Doppel-Chronographen</b> . . . . .	585	<b>Maschinen</b> . . . . .	457
<b>Sperr-</b> . . . . .	581	<b>Maschinen automatische</b> . . . . .	459
<b>Trieb-</b> . . . . .	583	<b>Maschinen für Monokristalle</b> . . . . .	444
<b>Radium</b>		<b>Schrauben aller Art</b> . . . . .	609
<b>Fabrikanten und Händler</b> . . . . .	569	<b>-futter</b> . . . . .	469
<b>Radiumisieren</b> . . . . .	571	<b>Mutterlose (Schnecken)</b> . . . . .	611
<b>Regulier-</b>		<b>Rollen</b> . . . . .	585
<b>Federn</b> . . . . .	581	<b>Schraubenzieher</b> . . . . .	597
<b>Maschinen</b> . . . . .	455	<b>Schraubstöcke</b> . . . . .	399
<b>Scheibchen</b> . . . . .	583	<b>Silber- und Gold-Pulver</b> . . . . .	567
<b>Reibahlen</b> . . . . .	279-393	<b>Sperräder</b> . . . . .	581
<b>Reinigungsmittel für Uhrenteile</b> . . . . .	379	<b>Spiel-Uhren</b> . . . . .	265
<b>Reklame</b>		<b>Spiralen</b> . . . . .	587
<b>Artikel für Schaufenster</b> . . . . .	611	<b>Spiral-</b>	
<b>Rhodinierung</b>		<b>Bohrer</b> . . . . .	481
<b>Bad-Einrichtungen, komplette</b> . . . . .	581	<b>Klötzchen</b> . . . . .	557
<b>von Uhrwerken</b> . . . . .	285	<b>Klötzchen-Platten, polierte</b> . . . . .	559
<b>Ringe, Kronen und Bügel</b> . . . . .	279	<b>Rollen</b> . . . . .	609
<b>Rohwerke- und Getriebe (Ebauches)</b>		<b>Spreizfedern</b> . . . . .	361
<b>Anker</b> . . . . .	383	<b>Spritzguss</b> . . . . .	407
<b>Roskopf</b> . . . . .	385	<b>Spurzapfen</b> . . . . .	559
<b>Stiftanker</b> . . . . .	387	<b>Stahl</b> . . . . .	273
<b>Zylinder</b> . . . . .	385	<b>Federn-Band-</b> . . . . .	273
<b>für Chronographen</b> . . . . .	387	<b>für Automaten</b> . . . . .	273
<b>für Chronographen mit Zahl- und Kalenderwerk</b> . . . . .	387	<b>-Graveure</b> . . . . .	423
<b>Rollen (Wellen und Schrauben)</b> . . . . .	585	<b>Rostfreier</b> . . . . .	275
<b>-Klötzchen</b> . . . . .	557		

	Seite		Seite
<b>Stanzblöcke</b> . . . . .	315	<b>Stellhülsen (Messing)</b> . . . . .	357
<b>Stanzen</b>		<b>Stifte</b> . . . . .	423
Abricht- . . . . .	399	<b>Stift- und Kneifzangen</b> . . . . .	555
für Uhrengehäuse . . . . .	399	<b>Stiftzangen</b> . . . . .	555
für die Uhrenindustrie . . . . .	395	<b>Stossfänger</b> . . . . .	491
Industrie- . . . . .	399	<b>Täschchen, lederne</b> . . . . .	563
Warmpress- . . . . .	421	<b>Technische Büros</b> . . . . .	349
Zifferblätter, Staubdeckel, Böden usw. . . . .	421	<b>Technische Schulen</b> . . . . .	389
<b>Stanzschnitt</b> Werkstätten . . . . .	377	<b>Technisches Papier</b> . . . . .	491
<b>Steinpress-</b>		<b>Telephon-Zähler</b> . . . . .	181
Apparate . . . . .	465	<b>Tischpressen</b>	
<b>Steinfutter</b> . . . . .	531	zum Eindrücken der Lagersteine (Einpress-Apparate) . . . . .	565
<b>STEINE</b>		<b>Treuhandbüros</b> . . . . .	349
<b>Steine für Schmuckwaren</b>		<b>Triebe</b>	
<b>(Bijouterie)</b>		aller Art . . . . .	551
Edelsteine, roh . . . . .	495	für Pendel-Uhren . . . . .	553
Edelsteine, geschliffen . . . . .	497	für Zähler . . . . .	553
Markassit, roh . . . . .	499	<b>Trieb-</b>	
Markassit, geschliffen . . . . .	501	Nietapparate . . . . .	567
<b>synthetische-</b> roh (Fabrikanten) . . . . .	499	<b>Uhren-</b>	
» roh (Händler) . . . . .	499	<b>FURNITUREN UND WERKZEUGE</b>	
» geschliffen . . . . .	499	Grossisten und Exporteure . . . . .	409
» Sägerei . . . . .	501	Händler und Fabrikanten . . . . .	411
<b>Rohe Steine für Uhren und verhschiedene Industrien</b>		Kaliber . . . . .	355
rohe (Fabrikanten) . . . . .	503	-Reinigungsmaschinen . . . . .	449
rohe (Händler) . . . . .	501	<b>Uhrengangkontrollgeräte</b> . . . . .	281
<b>Lagersteine für Uhren und verschiedene Industrien</b>		<b>Uhrtäschchen, lederne</b> . . . . .	563
<b>BEARBEITUNG VON</b>		<b>Ultraschallreinigung</b> . . . . .	601
Arrondissage . . . . .	507	<b>Universal-</b>	
Biseautage . . . . .	519	automatische-Fräsmaschinen . . . . .	467
Creusage . . . . .	517	automatische-Graviermaschinen . . . . .	467
Grandissage . . . . .	513	Präzisionstische, rund und neigbar . . . . .	589
Olivage . . . . .	521	<b>Unruh-Waagen</b> . . . . .	489
Perçage . . . . .	509	<b>Unruhen für Uhren und Zähler</b>	
Polissage . . . . .	519	jeder Art, kompensierte, Glucydur.	
Préparage . . . . .	503	Nickel . . . . .	295
Rondelle . . . . .	505	reglierte . . . . .	297
Sciage . . . . .	505	Unruhwellen . . . . .	297
Tournage . . . . .	515	Unruhe-Schrauben . . . . .	299
Vérifiage . . . . .	507	<b>Vakuum-Einrichtungen</b> . . . . .	429
aller Art für Fabrikation . . . . .	523	<b>Ventilations-Anlagen</b> . . . . .	425
aller Art für Reparaturen . . . . .	527	<b>Vereinigungen und Verbände der Uhrenindustrie</b> . . . . .	613
Ankersteine . . . . .	537	<b>Vergleichsmesser (optische)</b> . . . . .	485
Decksteine . . . . .	533	<b>Vergoldung von</b>	
Deckstein-Setzen und -Eindrücken . . . . .	539	Werken . . . . .	285
Ellipsen (Hebelsteine) . . . . .	535	<b>Verchromung</b> . . . . .	359
Hebelstifte . . . . .	533	<b>Vernicklung</b> . . . . .	285
Steinfutter . . . . .	531	<b>Verschlüsse für Armbänder</b> . . . . .	401
Steinsetzen . . . . .	537-587	<b>Versilberung und Vernicklung von Werken</b> . . . . .	285
Zapfenfutter . . . . .	531	<b>Versicherungen</b> . . . . .	293
<b>Lagersteine für die Industrie</b>		<b>Verstellvorrichtung</b> . . . . .	573
Achatlage für Waagen . . . . .	545		
Grammophonadel-Edelsteine . . . . .	547		
Hohlkegel-Lagersteine . . . . .	545		
Jeder Art . . . . .	541		
Kompass-Lagersteine . . . . .	545		
Lochsteine . . . . .	547		
Saphir- u. Achatsteinlager für Zähler			
aller Art . . . . .	549		
Steinfassung . . . . .	549		

	Seite
<b>Waagen (Präzision)</b> . . . . .	293
<b>Walzen zur Metallbearbeitung</b> . . . . .	435
<b>Walz-Werke Metall</b> . . . . .	435
<b>Wasserdichtigkeit</b>	
Bestandteile (Lieferung und Einsetzen)	391
<b>Werkdosen aus Aluminium</b> . . . . .	355
<b>Werktische</b>	
Koordinaten-Fräs-, Bohr- oder Schleif-	589
Präzisions-Rund- . . . . .	589
Universal Präzisions-, rund und neig-	589
bar . . . . .	589
<b>Werkzeuge</b>	
Diamant- . . . . .	489
Hartmetall . . . . .	491
Hartmetall für Fassondreh-Automat.	351
Niet- . . . . .	491
<b>Werkzeug-Maschinen</b> . . . . .	597
<b>Winkelmass</b> . . . . .	444
<b>Winkelmesser, Optische Universal-</b>	571
<b>Zähler für Telefongespräche</b> . . . . .	181
<b>Zangen</b>	
Kneif- und Stift- . . . . .	555

	Seite
<b>Zapfen-</b>	
Decksteine . . . . .	533
Dreherei . . . . .	557
Drehmaschinen . . . . .	451
Platten . . . . .	559
und Radschneid-Maschinen . . . . .	457
<b>Zaun für Zugfeder</b> . . . . .	347
<b>Zeiger</b>	
Grossuhren und Wecker . . . . .	277
Uhren . . . . .	275
<b>Ziehsteine</b> . . . . .	403
Diamant-Draht . . . . .	405
Gewinde-Schneideisen . . . . .	405
<b>Zferifblätter</b>	
Email- . . . . .	351
Metall- . . . . .	353
Penduletten . . . . .	355
Perlmutter . . . . .	355
Pfeiler . . . . .	495
Verzierungen . . . . .	359
<b>Zollagenten</b> . . . . .	275
<b>Zugfedern aus rostfr. Legierung</b> . . . . .	575



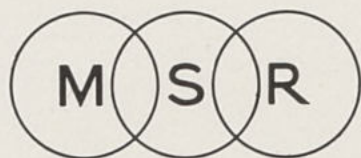
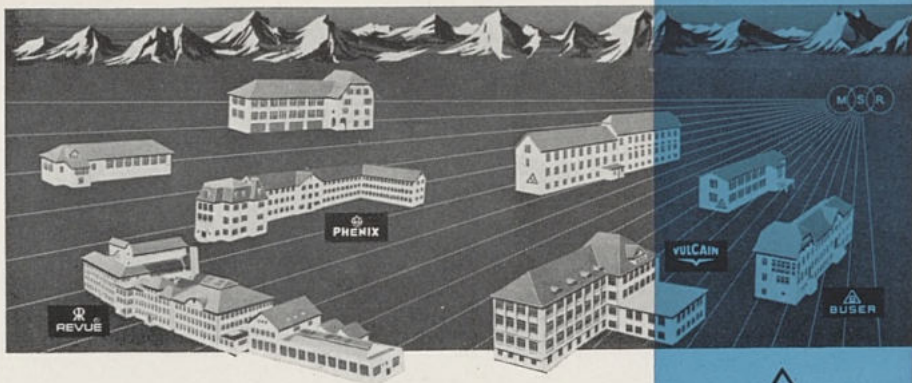

UNITED SWISS WATCH MANUFACTURES LTD

This powerful new association offers its customers the following advantages:

- a) A complete range of LEVER WATCHES in EACH PRICE CLASS
- b) Exclusive calibres backed by a worldwide SPARE-PARTS service
- c) Exceptional production facilities as regards both quality and special designs
- d) Increased support in the promotion of sales and publicity

**UNITED SWISS WATCH FACTORIES LTD.**

**MANUFACTURES D'HORLOGERIE  
SUISSES RÉUNIES S.A. (M.S.R.)**

LA CHAUX-DE-FONDS

WALDENBURG

  
BUSER

  
PHENIX

  
REVUE

VULCAIN  

English

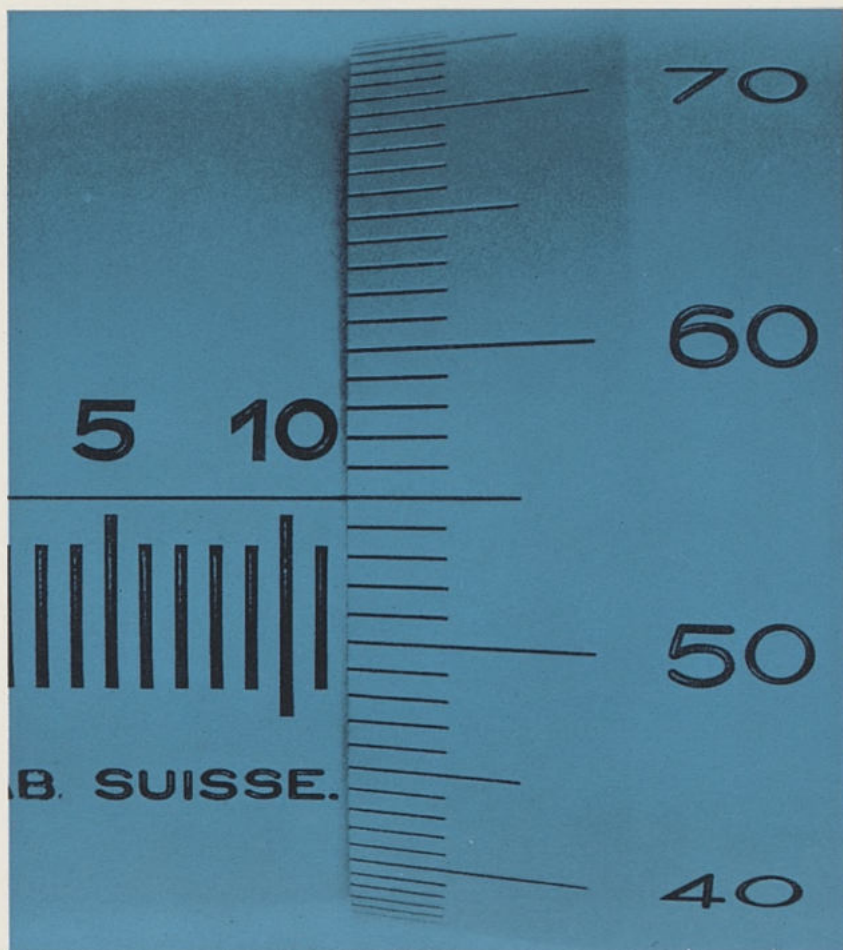

**L'instrument qui  
mesure la précision!**

Depuis plus de 50 ans,  
les micromètres à pied  
TAVANNES sont devenus  
les instruments de mesure  
indispensables pour  
une haute précision dans  
toutes les sphères de  
l'industrie horlogère.

**Modèles pour tous besoins.  
Catalogue sur demande.**

**TAVANNES**

**Tavannes Machines Co. S. A.  
Tavannes (Suisse)  
Téléphone 032 / 91 35 37**

## Alphabetical Index

	Page		Page
<b>Chronographs</b>		moon and calendar-	237
chronographs . . . . .	159	motor-car- . . . . .	195
» minute register . . . . .	169	nurses (watches for) . . . . .	231
calendar chronograph minute register . . . . .	174	„Parking“ . . . . .	235
<b>Chronometers</b>		Pigeons timing-clocks . . . . .	363
marine- . . . . .	177	pilot- . . . . .	197
pocket- . . . . .	177	pin-lever automatic . . . . .	195
wrist- . . . . .	175	repeating- . . . . .	238
<b>Clocks</b>		ring- . . . . .	199
<b>ALARM CLOCKS</b> . . . . .	263	Roskopf automatic . . . . .	194
musical alarm . . . . .	265	self adjuster (radio) . . . . .	238
pocket-size transistor alarm radio . . . . .	265	self-winding- . . . . .	181
<b>DESK CLOCKS</b> . . . . .	260	» » calendar . . . . .	192
alarm- . . . . .	262	» » Roskopf . . . . .	194
book-clocks . . . . .	262	skeleton- . . . . .	252
chimney . . . . .	257	skin-divers' . . . . .	235
display . . . . .	261	sun- compass- . . . . .	200
electric- . . . . .	261	time corrector (radio) . . . . .	238
electronic- . . . . .	261	travelling- (portfolio) . . . . .	236
miniature . . . . .	262	vacuum- . . . . .	255
universal time . . . . .	261	waterprotected . . . . .	215
electric-wall clocks . . . . .	255 + 259	with Geneva seal . . . . .	236
» synchronous . . . . .	257	with jumping second hand . . . . .	252
<b>WALL CLOCKS</b> . . . . .	257	without winding crown . . . . .	210
electric . . . . .	255 + 259	<b>Timers</b>	
Neuchâtel spring-driven . . . . .	260	parking meters . . . . .	177
officier . . . . .	260	Roskopf-timers . . . . .	178
weight-driven pendulum & regulators . . . . .	259	sport-timers . . . . .	178
<b>Cylinder watches</b> . . . . .	139	telephone-timers . . . . .	179
<b>Lever watches</b>		switch-clock . . . . .	181
all types . . . . .	65	<b>Time-recorder</b> . . . . .	257
pocket . . . . .	125	<b>Trademarks</b> . . . . .	621
wristlet for gents . . . . .	91		
» » ladies . . . . .	109	<b>ALLIED TRADES</b>	
<b>Music boxes</b> . . . . .	265	<b>Abrasives</b>	
<b>Pin-lever watches</b> . . . . .	135	grinding powder . . . . .	567
<b>Roskopf watches</b>		<b>Accessories for watch cases</b> . . . . .	293
pocket . . . . .	155	<b>Agate jewels and sapphire for meters</b>	
wristlet for gents . . . . .	143	of all types . . . . .	549
» » ladies . . . . .	149	<b>Alloys for mainsprings</b> . . . . .	275
<b>Specialities</b>		<b>Anodic metal-oxidation</b> . . . . .	491
<b>WATCHES</b>		<b>Apparatus</b>	
asymmetrical . . . . .	181	gearing checking . . . . .	285
automatic . . . . .	181	grinding . . . . .	283
aeroplane- . . . . .	197	measuring, for watch movements and	
alarm-pocket . . . . .	240	completed watches . . . . .	283
» wrist . . . . .	239	for Electrodepositing . . . . .	281
ball . . . . .	201	for milling balance-screws . . . . .	281
bangle . . . . .	211	numbering . . . . .	449
blind- . . . . .	196	optical hardness testers . . . . .	283
brooch . . . . .	201	sand blast . . . . .	585
calendar- . . . . .	204	special . . . . .	285
centre second- . . . . .	241	watch control- . . . . .	281
châtelaine (fob) . . . . .	201	water-resistance testing (waterproof	
coin . . . . .	234	watches) . . . . .	281
eight-days- . . . . .	232	winding (automatic watches) . . . . .	283
electric . . . . .	210	<b>Assayers</b>	
extra-flat . . . . .	254	sworned . . . . .	393
fob . . . . .	201	<b>Associations and groups of the</b>	
gem- . . . . .	233	<b>watch industry</b> . . . . .	613
gold hunting . . . . .	241	<b>Assortments (escapement parts)</b>	
key-ring . . . . .	236	cylinder . . . . .	291
key-winding- . . . . .	210	lever . . . . .	289
lighter- . . . . .	201	Roskopf . . . . .	291

	Page		Page
machines for . . . . .	465	<b>Chatons</b> . . . . .	531
supplies for . . . . .	409	<b>Chemical products</b> . . . . .	569
<b>Backed-off milling cutters for pinions and wheels</b> . . . . .	421	<b>Chroming</b> . . . . .	359
<b>Balances and scales</b>		<b>Chucks</b>	
high-grade precision . . . . .	293	multi-purpose . . . . .	469
<b>Balance-staffs</b> . . . . .	297	screw- . . . . .	469
<b>Balance-wheel poisoning tools</b> . . . . .	489	<b>Circular and linear graduating machines</b> . . . . .	449
<b>Balance-wheels</b>		<b>Clasps and buckles for bracelets</b> . . . . .	401
for watches and meters all types, compensated, glucydur, nickelled . . . . .	295	<b>Cleaning</b>	
complete regulated . . . . .	297	machines for watches . . . . .	449
screws for . . . . .	299	ultrasonic . . . . .	601
<b>Balls (sapphire and ruby) for ball bearings</b> . . . . .	315	<b>Click-springs and clicks</b> . . . . .	577
<b>Banks</b> . . . . .	301	<b>Clippings</b> . . . . .	367
<b>Barrels</b> . . . . .	303	<b>Clock cases</b>	
arbors . . . . .	285	alarm- . . . . .	351
for automatic watches . . . . .	303	metal . . . . .	351
<b>Bevelling of watch-movements (glass-bevelling)</b> . . . . .	315	wood- . . . . .	351
<b>Blocks and galvanos</b> . . . . .	361	<b>Collets</b> . . . . .	609
<b>Boart, carbon and splinters</b> . . . . .	379	<b>Comparators</b>	
<b>Bows, pendants and crowns</b> . . . . .	279	dial . . . . .	361
<b>Boxes, musical</b> . . . . .	265	pneumatic . . . . .	363
<b>Boxes and casing</b> . . . . .	401	<b>Compressed-air purifiers</b> . . . . .	393
<b>Bracelets</b>		<b>Consultation, technical and research laboratories for the watchmaking industry, precision engineering, metallurgy, tests of materials</b> . . . . .	435
clasps and buckles for . . . . .	401	<b>Consulting engineers</b> . . . . .	429
cords, leather, silk, dragonne . . . . .	331	<b>Copper</b> . . . . .	367
expanding . . . . .	337	<b>Cotton wastes and rags for cleaning</b> . . . . .	367
gold . . . . .	341	<b>Crowns (bows, pendants)</b> . . . . .	279
» filled . . . . .	343	waterproof, sealed without plastic gaskets . . . . .	365
leather . . . . .	333	waterprotected . . . . .	363
metal mesh . . . . .	345	winding . . . . .	363
moire straps and silk ribbons . . . . .	341	<b>Crucibles</b> . . . . .	365
platinum . . . . .	343	<b>Crystals (see watch-crystals)</b>	
racks . . . . .	333	<b>Curvimeters</b> . . . . .	367
silver . . . . .	331	<b>Custom and forwarding agents</b> . . . . .	275
steel and metal . . . . .	339	<b>Cut brass olive-pipes</b> . . . . .	357
synthetic- . . . . .	345	<b>Cutters</b>	
<b>Brass</b> . . . . .	435	backed-off milling cutters for pinions and wheels . . . . .	421
<b>Broaches</b> . . . . .	393	hobs for watch and clockmaking . . . . .	421
<b>Bronze</b> . . . . .	347	milling . . . . .	419
<b>Brushes (metal)</b> . . . . .	347	spiral milling . . . . .	421
<b>Buckles and clasps or bracelets</b> . . . . .	401	<b>Cutting</b> . . . . .	589
<b>Bushes for automatic screw machines</b> . . . . .	357	pliers . . . . .	555
<b>Calendar watch mechanisms</b> . . . . .	475	screw-, and turned parts . . . . .	369
<b>Calibre-design</b> . . . . .	355	<b>Decorators-engravers</b> . . . . .	377
<b>Cams, set of</b> . . . . .	357	on steel . . . . .	423
<b>Cap-jewels</b> . . . . .	533	<b>Detergent for watch parts</b> . . . . .	379
end pieces . . . . .	539	<b>Dials</b>	
<b>Cardboard boxes</b> . . . . .	357	enamel . . . . .	351
<b>Cases, safety-coated gilt</b> . . . . .	319	for desk-clocks . . . . .	355
<b>Casing</b> . . . . .	393	metal . . . . .	353
<b>Casing-ring</b> . . . . .	357	mother of pearl . . . . .	355
<b>Casting by injection parts of thermoplastic material</b> . . . . .	429	-ornaments . . . . .	359
<b>Castings (Die-)</b> . . . . .	407	<b>Dial feet</b> . . . . .	495

	Page		Page
<b>Dial indicators</b> . . . . .	361	<b>Fixing and supply of waterprotected parts</b> . . . . .	487
pneumatic dial indicators . . . . .	363	<b>Foils</b> . . . . .	491
<b>Diamonds</b>		<b>Foil-washers</b> . . . . .	361
rough (merchants) . . . . .	379	<b>Founders</b> . . . . .	405
cut . . . . .	381	<b>Foundries</b> . . . . .	407
boart, carbone and splinters . . . . .	379	<b>Furnaces</b> . . . . .	419
industrial . . . . .	379	<b>Gasket</b> . . . . .	411
lapidaries . . . . .	439	<b>Gauges</b> . . . . .	431
powders (abrasive) . . . . .	567	plug . . . . .	431
tools . . . . .	489	pneumatic . . . . .	431
<b>Die-castings</b> . . . . .	407	ring . . . . .	431
<b>Dies</b>		setting calibres . . . . .	431
for watch cases . . . . .	399	standard . . . . .	431
» watchmaking . . . . .	395	thread . . . . .	431
industrial . . . . .	399	<b>Gilding</b>	
trimming . . . . .	399	of movements . . . . .	285
<b>Die-sets</b> . . . . .	315	» wheels . . . . .	285
<b>Draw plates</b>		<b>Glass-Bewelling of watch-movements</b>	315
diamond . . . . .	405	<b>Glasses (see watch-glasses)</b>	
<b>Drills</b>		<b>Gold and silver, powder</b> . . . . .	567
watch . . . . .	407	<b>Gold plate</b>	
for precious stones . . . . .	409	electro . . . . .	561
twist . . . . .	481	rolled . . . . .	561
<b>Dust</b>		<b>Graduating machines, linear and circular</b> . . . . .	445
extracting plants, industrial . . . . .	379	<b>Gramophone needles</b> . . . . .	277
removing plants . . . . .	429	<b>Grinding wheels</b>	
<b>Dynamometers, spring-testing torque</b>	381	diamond . . . . .	485
<b>Eight figure brooch</b> . . . . .	427	(whetting) . . . . .	495
<b>Electro-</b>		<b>Hairsprings</b> . . . . .	587
chemistry and plating equipments . . . . .	321	vibrators . . . . .	285
<b>Electrolytic polishing</b> . . . . .	563	<b>Hands</b>	
<b>Electronic controls</b> . . . . .	281	for watches . . . . .	275
<b>Ellipses</b> . . . . .	535	» wall, desk and alarm clocks . . . . .	277
<b>Embossing stamps and printing plates</b> . . . . .	563	<b>Hard metal</b>	
<b>Emery files</b> . . . . .	273	tools . . . . .	489
<b>Enamelling</b> . . . . .	391	» for automatic lathes . . . . .	351
<b>End-pieces</b> . . . . .	559	<b>Hobs for watch and clockmaking</b> . . . . .	421
<b>Engineering, precision</b> . . . . .	471	<b>Imitation jewellery</b> . . . . .	433
<b>Engraving</b> . . . . .	423	<b>Index-plates and patent regulators</b> . . . . .	573
for letters . . . . .	425	<b>Indicators, dial</b> . . . . .	361
mechanical . . . . .	425	<b>Instruments, measuring for watch movements and complete watches</b> . . . . .	283
movements . . . . .	425	<b>Insurances</b> . . . . .	293
on steel . . . . .	423	<b>International forwarding agents</b> . . . . .	599
pantograph- . . . . .	427	<b>Jewel pushing tools (potences)</b> . . . . .	565
<b>Epilame-coating</b> . . . . .	393	<b>Jewels</b>	
<b>Equipments for oxidation plating surface treatment</b> . . . . .	599	PRECIOUS STONES FOR JEWELLERY	
<b>Escapements</b>		natural jewels, rough . . . . .	495
cylinder . . . . .	389	» . . . . . cut . . . . .	497
jewelling of lever and Roskopf rollers . . . . .	389	marcasites . . . . .	497
» . . . . . Roskopf rollers . . . . .	389	rough synthetic jewels (manuf.) . . . . .	497
lever . . . . .	387	» . . . . . (merchants) . . . . .	497
<b>Escapements, platform</b>		synthetic cut jewels . . . . .	497
cylinder . . . . .	565	sauring of synthetic stones . . . . .	503
for electric meters . . . . .	565	<b>JEWELS FOR WATCH AND SUNDRY INDUSTRIES</b>	
lever . . . . .	565	rough jewels (manufacturers) . . . . .	501
<b>Export-Office</b> . . . . .	347	» . . . . . (merchants) . . . . .	501
<b>Eye-glasses for watchmakers</b> . . . . .	441	arrondissage . . . . .	507
<b>Files</b> . . . . .	439	biseautage . . . . .	519
of diamond and of sapphire . . . . .	441		
<b>Fiduciary offices</b> . . . . .	349		
<b>Filings</b> . . . . .	367		
<b>Fitting of waterproof parts</b> . . . . .	487		

	Page		Page
creusage . . . . .	517	<b>Luminous materials</b> . . . . .	333
grandissage . . . . .	513	<b>Machines</b>	
olivage . . . . .	521	balance-poising . . . . .	455
perçage . . . . .	509	centerless grinding, with diamond	
polissage . . . . .	519	wheel for hard materials . . . . .	455
préparage . . . . .	503	circular and linear graduating-	
		cleaning, for watches . . . . .	449
<b>Jewels</b>		cutting . . . . .	457
<b>JEWELS FOR WATCH AND</b>		cutting for monocrystal . . . . .	444
<b>SUNDRY INDUSTRIES</b>		dial tracing (transfer) . . . . .	445
rondelles . . . . .	505	drilling . . . . .	449
sciage . . . . .	505	drill-sharpening . . . . .	441
tournage . . . . .	517	electrolytic sharpening . . . . .	443
vérifiage . . . . .	507	engraving . . . . .	447
<b>WATCH JEWELS</b>		for assortments . . . . .	465
all sorts for manufacturing . . . . .	523	» gramophone stylus (sapphire and	
» » » repairs . . . . .	527	diamond) . . . . .	467
bushings . . . . .	531	for jewellery stones . . . . .	451
cap jewels (contrepivots) . . . . .	533	» milling squares and ratchet-wheels	
ellipses . . . . .	535	» setting the length of pivots . . . . .	449
jewel pins . . . . .	539	» sharpening carbide and h.s.s. tools	
jewel setting . . . . .	537	» sharpening the hardmetal grinding	
pallet stones . . . . .	537	wheels . . . . .	443
rub-in and friction setting of cap		for surface treatment . . . . .	467
jewels (endstones) . . . . .	539	» the preparation of jewel manu-	
top jewels (chatons) . . . . .	531	facturing . . . . .	467
<b>JEWEL BEARINGS FOR PRECISION</b>		for truing watch and apparatus wheels	
<b>INDUSTRIES</b>		(balance wheels, etc.) . . . . .	449
of all types . . . . .	541	graduating, circular and linear . . . . .	445
agate-stones for scales . . . . .	545	grinding . . . . .	455
compass bearing jewels . . . . .	545	» for cutter and tool . . . . .	443
for gramophone needles . . . . .	547	grinding and lapping, precision . . . . .	449
hole jewels . . . . .	547	hardness testing . . . . .	283
sapphire and agate jewels for meters		high-precision optical jig boring and	
of all types . . . . .	549	measuring . . . . .	461
setting for industrial purposes . . . . .	549	jig borers . . . . .	453
v jewels . . . . .	545	lapping . . . . .	447+455
<b>Jewellery-manufacturers</b> . . . . .	305	lapping and grinding, precision . . . . .	449
wholesale . . . . .	315	linear and circular graduating-	
<b>Jewellery-setters</b> . . . . .	587	milling-cutter relieving . . . . .	445
<b>Jig borers</b> . . . . .	453	milling squares and ratchet-wheels	
<b>Keys</b>		» horizontal and vertical . . . . .	447
for watches, alarms, etc. . . . .	361	multiple drilling . . . . .	451
universal for opening waterprotected		multi-purpose angling . . . . .	467
cases . . . . .	359	numbering . . . . .	449
<b>Labels</b> . . . . .	401	pinion and wheel-cutting . . . . .	457
<b>Laboratories</b> , research, for the watch-		pinion leaf polishing . . . . .	453
making industry, precision engineer-		pivot and staff polishing . . . . .	457
ing, metallurgy, tests of materials —		pivot rounding and polishing . . . . .	443
technical consultation . . . . .	435	plate turning (lower plates) . . . . .	459
<b>Lapidaries</b> . . . . .	439	poising-tool . . . . .	455
<b>Lapping</b> and polishing of watch-cases	435	polishing . . . . .	453
<b>Lathes</b>		profil and internal jig grinding . . . . .	455
pivoting . . . . .	597	radium-compound applying . . . . .	453
toolroom . . . . .	597	rotary table transfer . . . . .	459
watchmaker-, and accessories . . . . .	597	screw . . . . .	445
<b>Leather</b>		second hand . . . . .	461
making . . . . .	469	semi-automatic multi-purpose boring	
pouches . . . . .	563	surface grinders . . . . .	451
<b>Letter-engraving</b> . . . . .	425	tapping . . . . .	457
<b>Linear and circular graduating</b>		tap-making . . . . .	447
<b>machines</b> . . . . .	449	turning . . . . .	459
<b>Lubricants for springs</b> (grease free) . . . . .	441	turning pivots . . . . .	451
<b>Lugs, spring-bar</b> . . . . .	303	universal engraving and profiling . . . . .	467
		working cams . . . . .	465
		working watch-jewels . . . . .	465
		welding . . . . .	457

	Page		Page
<b>AUTOMATIC</b>		<b>Nickel-silver</b>	469
assembling and riveting	459	<b>Oils for watches and clocks</b>	
cutting	459	manufacturers	427
» off machines for synthetic	461	merchants	427
stones	461	<b>Olive-pipes, cut brass</b>	357
for manufacturing watches and		<b>Optics, manufacturers and wholesalers</b>	489
apparatus	461	<b>Oxidation</b>	
lacquering	459	anodic metal	491
recess and sunk passage millers	459	equipment for	429
tap-screwing	459	<b>Packing-kits (aluminium)</b>	355
turning barrel	461	<b>Pallet-staffs</b>	593
universal engraving	467	<b>Pantograph-engraving</b>	427
» milling	467	<b>Parts</b>	
<b>FOR MAKING</b>		screw cutting and turned	369
blank parts and movements	465	stamped (workshops)	377
watch-cases	445	waterproof	391
<b>Machine-tools</b>	463	<b>Patent-agents</b>	347
<b>Mainspring checking and testing</b>		<b>Pearls</b>	
apparatus	283	cultured	493
<b>Mainsprings</b>		imitation	493
-bridles	347	genuine	493
for alarm-clocks	581	<b>Pendants, bows (rings) and crowns</b>	279
» Roskopf movements	579	<b>Pinions</b>	
of all types	573	for clocks	553
stainless alloy	575	» meters	553
unbreakable	577	of all types	551
<b>Measuring instruments</b>	283 and 431	<b>Pins</b>	423
<b>Mechanisms</b>		<b>Pivoting</b>	
calendar watch-	479	workshops	557
of chronograph-watches	479	lathes	597
winding up	481	<b>Pivots</b>	559
<b>Metallization</b>	481	<b>Plastics</b>	
<b>Metals</b>	481	parts and items	495
extra-hard	481	mouldings	489
non-ferrous	481	<b>Plates</b>	
<b>Metals, precious</b>		polished stud plates	559
assayers (sworn)	393	printing and embossing stamps	563
founders	405	silver, nickel, gold and rhodium	
purchasers, sellers	483	plating of movements	285
waste (fillings and clippings)	367	<b>Polishing</b>	
<b>Metal</b>		and lapping of watch cases	435
rolling	435	materials	569
wires	405	of steel parts, screws and ratchet-	
tubes	601	wheels	563
<b>Metallic signboards</b>	393	<b>Potences</b>	567
<b>Micro-indicators, optical</b>	487	<b>Pouches leather</b>	563
<b>Micrometers</b>	485	<b>Powder</b>	
<b>Micromotors</b>	485	gold and silver	567
<b>Microscopes</b>		grinding	567
measuring-, for workshops	487	<b>Presses</b>	569
profile measuring	487	<b>Presses for fixing unbreakable glasses</b>	567
thread measuring	487	<b>Printed circuit</b>	359
<b>Milling cutters</b>	419	<b>Printers</b>	429
backed-off milling cutters for pinions		<b>Profil projectors</b>	569
and wheels	421	<b>Protractors, universal optical bevel</b>	571
hobs for watch and clockmaking	421	<b>Publicity</b>	569
spiral	421	articles for shop-windows	611
<b>Motors, electric</b>	487	<b>Pumps</b>	563
<b>Motor, synchronous</b>	487	<b>Punching</b>	395
<b>Mouldings, plastics</b>	487	<b>Purifiers, compressed-air</b>	393
<b>Musical</b>		<b>Radium</b>	
alarm-clocks	265	manufacturers and merchants	569
boxes	265	painting works	571
<b>Nickelling</b>	285	<b>Ratchet-wheels</b>	581
<b>Nickel</b>	489		

	Page		Page
<b>Rectifiers</b> . . . . .	571	unbreakable . . . . .	577
<b>Reamers</b> . . . . .	279	wires . . . . .	581
<b>Regulating device</b> . . . . .	573	yoke . . . . .	577
<b>Regulators</b> . . . . .	571	<b>Square</b> . . . . .	333
patent and index plates . . . . .	573	<b>Staffs</b> . . . . .	
shock-absorbers . . . . .	491	complete . . . . .	595
<b>Research laboratories</b> for the watch- making industry, precision engineer- ing, metallurgy, tests of materials — technical consultation . . . . .	435	pallets- . . . . .	593
<b>Rhodium plating</b> . . . . .		<b>Stakes</b> . . . . .	591
bath-installations, complete . . . . .	581	<b>Staking-tools</b> . . . . .	565
of movements, watch cases and wheels . . . . .	285	<b>Staking-tools for fixing the hands</b> . . . . .	567
<b>Riveting stakes (tools)</b> . . . . .	489	<b>Stamped parts (workshops)</b> . . . . .	377
<b>Rolled goldplate</b> (bands, sheets, etc.) . . . . .	561	<b>Stamping</b> . . . . .	
<b>Rolling</b> . . . . .		dials, domes, backs, etc. . . . .	421
metal . . . . .	435	warm . . . . .	421
mills . . . . .	435	<b>Stamps, embossing and printing plates</b> . . . . .	563
staffs and screws . . . . .	584	<b>Straps for watches</b> . . . . .	331
<b>Rough movements</b> . . . . .		<b>Steel</b> . . . . .	
and blank gear parts . . . . .	383	of all types . . . . .	273
cylinder . . . . .	385	band for mainsprings . . . . .	273
for chronographs . . . . .	387	engravers . . . . .	423
» recording calendar chronographs . . . . .	387	for automatic lathes . . . . .	273
lever . . . . .	383	stainless . . . . .	275
pin-lever blank . . . . .	387	<b>Studs</b> . . . . .	557
Roskopf . . . . .	385	roller . . . . .	557
<b>Sample-</b> <b>boxes</b> . . . . .	469	<b>Supplies and tools</b> . . . . .	
<b>Sapphires</b> . . . . .		<b>FOR WATCHMAKERS</b> . . . . .	
and agate jewels for meters of all types . . . . .	549	wholesalers-exporters . . . . .	409
<b>Saws for jewellers</b> . . . . .	585	merchants and manufacturers . . . . .	411
<b>Screw-drivers</b> . . . . .	597	for assortments . . . . .	409
<b>Screws</b> . . . . .	609	» metalworks . . . . .	417
for balance wheels . . . . .	299	<b>Supply and fixing of waterprotected</b> <b>parts</b> . . . . .	487
worm . . . . .	611	<b>Surface treatment</b> . . . . .	599
<b>Screw</b> . . . . .		<b>Tables</b> . . . . .	
chucks . . . . .	469	cross-slide tables for jig borers or grinders . . . . .	589
taps . . . . .	591	high-precision round . . . . .	589
plates . . . . .	405	jig milling, boring or drilling . . . . .	589
<b>Separators water and oil</b> . . . . .	587	universal high-precision, round and inclinable . . . . .	589
<b>Shock-absorbers</b> . . . . .	491	<b>Technical offices</b> . . . . .	349
<b>Shop-window articles</b> . . . . .	611	<b>Technical schools</b> . . . . .	389
<b>Sign-boards, metallic</b> . . . . .	393	<b>Technical paper</b> . . . . .	491
<b>Silver-plating and nickeling</b> . . . . .	285	<b>Testers, optical hardness</b> . . . . .	283
» powder . . . . .	567	<b>Timing</b> . . . . .	
<b>Slide gauges</b> . . . . .	493	apparatus for the watch control . . . . .	281
<b>Smelting works</b> . . . . .	407	regulators . . . . .	573
<b>Spare-parts for chronographs</b> . . . . .	495	<b>Timing washers</b> . . . . .	583
<b>Spring-bar lugs</b> . . . . .	303	<b>Tongs</b> . . . . .	555
<b>Springs</b> . . . . .		<b>Tools</b> . . . . .	
click . . . . .	577	balance-wheel poising- . . . . .	491
for gold hunting cases . . . . .	585	diamond . . . . .	489
» meters apparatus and instruments . . . . .	579	for fixing unbreakable glasses . . . . .	567
grease free lubricants for . . . . .	441	hard metal . . . . .	491
hair . . . . .	587	» » for automatic lathes . . . . .	351
main . . . . .	573	jewel pushing . . . . .	561
pendulum-suspension . . . . .	577	riveting . . . . .	489+567
regulating . . . . .	581	<b>Turned parts and screw cutting</b> . . . . .	369
		<b>Tweezers</b> . . . . .	347
		<b>Twist-drills</b> . . . . .	481



	Page		Page
<b>Ultrasonic cleaning</b> . . . . .	601	steel with gold cape . . . . .	318
<b>Vacuum plants</b> . . . . .	429	transparent (synthetic material) . . . . .	329
<b>Vacuum pumps</b> . . . . .	565	waterprotected . . . . .	319
<b>Varnishing</b> . . . . .	601	in stainless steel . . . . .	316
<b>Ventilation plants</b> . . . . .	429	<b>Watch-glasses (crystals)</b>	
<b>Vices</b> . . . . .	399	for alarm-, desk- and wall-clocks . . . . .	607
<b>Warm-stamping</b> . . . . .	421	round and fancy-shaped in natural glass . . . . .	603
<b>Waste, gold and silver (filings and clippings)</b> . . . . .	367	round glass-mounters . . . . .	607
<b>Watch-cases</b>		unbreakable round and fancy-shaped waterproof . . . . .	605 607
accessories for . . . . .	293	<b>Watchmakers of Switzerland</b>	
aluminium . . . . .	318	<b>Information Center in the world</b>	619
finishig . . . . .	591	<b>Watchstraps (see bracelets)</b>	
for motor car watches . . . . .	319	<b>Waterproof parts</b> . . . . .	391
gem . . . . .	321	<b>Watertightness, supply and fixing</b> . . . . .	487
gilt bezel- and silver . . . . .	318	<b>Wheel-finish checking apparatus</b> . . . . .	283
gold . . . . .	324	<b>Wheels</b>	
goldplating, electro- jewellery, imitation . . . . .	325 321	escapement (lever) . . . . .	583
lapping-polishing of metal . . . . .	435 321	escapement wheels for Roskopf . . . . .	583
nurses and pendant . . . . .	323	for split second fly-back chronographs grinding- . . . . .	585 483
platinum . . . . .	329	train . . . . .	583
pocket-watch and hunter portfolio . . . . .	321 329	various . . . . .	583
rolled-gold . . . . .	327	<b>Winding-up mechanisms</b> . . . . .	481
safety-coated gilt . . . . .	319	<b>Winding stems</b> . . . . .	594
screw . . . . .	329	<b>Wire drawing mills</b> . . . . .	599
silver niello . . . . .	318	<b>Wires (metal)</b> . . . . .	405
special . . . . .	329	<b>Working units for drilling, milling, contourmilling and tapping</b> . . . . .	467
steel with gold ornaments . . . . .	317		

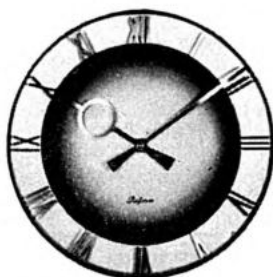

## Horloges électriques Réform

Mouvements de haute précision  
Horloges électriques en tous genres

**R. MATTHEY-DORET & CIE**

2300 La Chaux-de-Fonds

137, rue du Parc

☎ (039) 3 18 18

## ETS MARCEL CRETIN

FABRIQUE DE FOURNITURES D'HORLOGERIE

34, rue de Morteau

**Pontarlier**

Téléphone 391

**Raquettes - Coquerets - Sertissages - Polissages - Anglages tous genres**  
**Etampes de précision - Rectification de matrices**

## SOCIETA D'OROLOGERIA ORA

de VOGT & Co Accom. simple

**COMO** (Italie) Siège: via Borgo Vico 3

☎ 2 40 96

Usine: Maslianico

☎ 3 71 26



Montres tous genres: Roskopf, pour dames et messieurs

Ancre à goupilles bascules, 17 rubis

Grande production

Exportation dans tous les pays

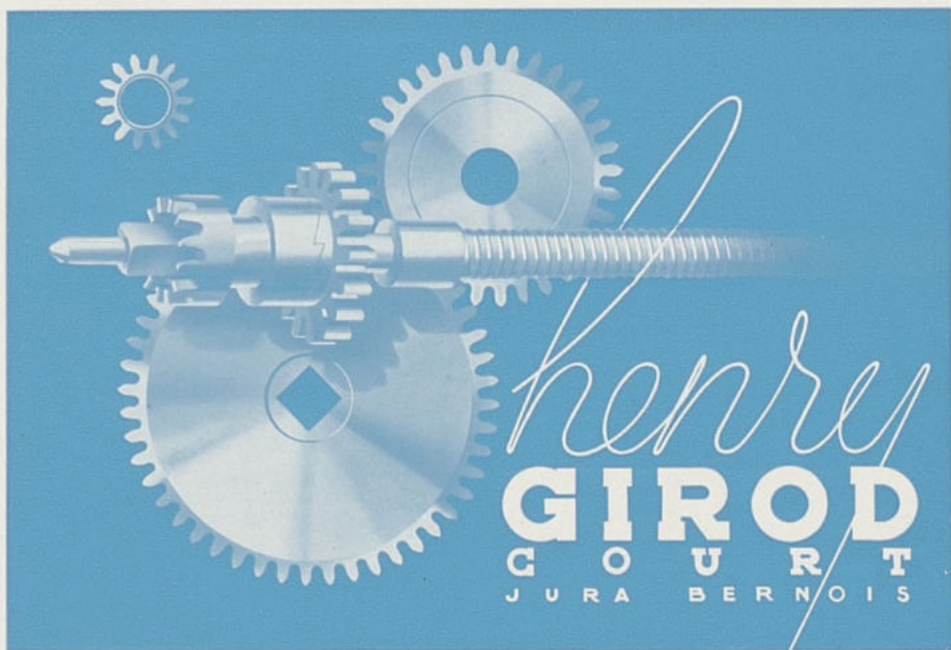

Español

LE TOUR AUTOMATIQUE  
A COMMANDE  
ÉLECTRONIQUE

P7

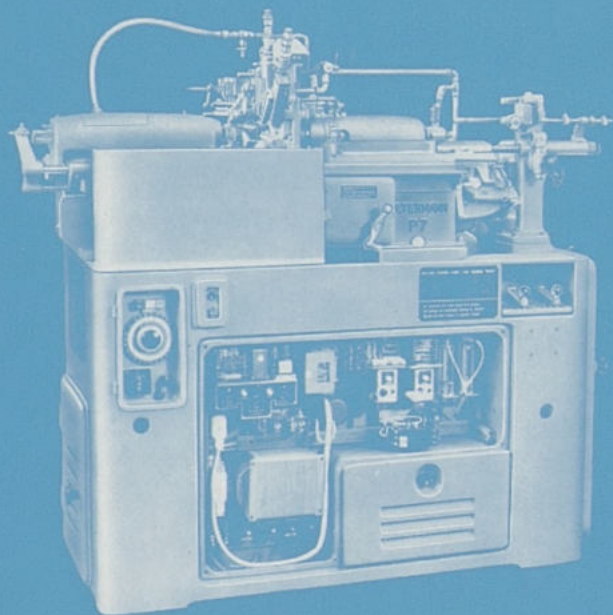

CE NOUVEAU TOUR AUTOMATIQUE ASSURE UNE  
PLUS GRANDE PRODUCTION GRACE AU RÉGLAGE  
INSTANTANÉ ET PROGRESSIF DE LA VITESSE DE  
L'ARBRE A CAMES PAR UN VARIATEUR ÉLECTRONIQUE

**PETERMANN MOUTIER**

TOURS AUTOMATIQUES DE HAUTE PRÉCISION

## Índice por orden alfabético

	Página		Página
<b>Relojes áncora</b>		transparentes . . . . .	252
de todo género . . . . .	65	vacuo . . . . .	255
de bolsillo . . . . .	125	con manecilla segunda saltarina . . . . .	252
pulsera, para caballero . . . . .	91	con puesta en hor automática (TSH) . . . . .	238
pulsera, para señora . . . . .	109	con segundero central . . . . .	241
<b>Relojes de clavijas</b> . . . . .	135	con el sello de Ginebra . . . . .	236
<b>Relojes cilindro</b> . . . . .	139	<b>Relojería grande y mediana</b>	
<b>Relojes Roskopf</b>		<b>DESPERTADORES</b> . . . . .	263
de bolsillo . . . . .	155	musicales . . . . .	265
de pulsera, para caballero . . . . .	143	-radio de bolsillo, con transistores . . . . .	265
de pulsera, para señora . . . . .	149	<b>CAJAS DE MÚSICA</b> . . . . .	265
<b>Contadores</b> para deportistas . . . . .	178	<b>RELOJES DE PARED</b> . . . . .	257
» para estacionamiento . . . . .	177	con pesas y reguladores . . . . .	259
» para las palomas-mensajeras . . . . .	363	eléctricos . . . . .	255-259
» Roskopf . . . . .	178	de control . . . . .	257
» telefónicos . . . . .	179	<b>RELOJES de chimenea</b> . . . . .	257
» para tiempos cortos . . . . .	181	» de Neuchâtel con muelle real . . . . .	260
minutería . . . . .	181	officier . . . . .	260
<b>Cronógrafos</b> . . . . .	159	» de torre sincronos . . . . .	257
» -contadores . . . . .	169	<b>RELOJES DE SOBREMESA</b>	
» » con calendario . . . . .	174	(Pendolitas) . . . . .	260
<b>Cronómetros</b>		de control horario para vitrinas . . . . .	261
» de bolsillo . . . . .	177	de hora universal . . . . .	261
» de marina . . . . .	177	eléctricos . . . . .	261
» (relojes) de pulsera . . . . .	175	electrónicos . . . . .	261
<b>Especialidades diversas</b>		en forma de libro . . . . .	262
<b>RELOJES</b>		miniatura . . . . .	262
asimétricos . . . . .	181	tipo despertador . . . . .	262
automáticos . . . . .	181	<b>Marcas de fábrica</b> . . . . .	621
automáticos, áncora de clavijas . . . . .	195		
automáticos Roskopf . . . . .	194	<b>RAMOS AFINES</b>	
automáticos-calendario . . . . .	192	<b>Aceites para la relojería</b>	
automóviles . . . . .	195	comerciantes . . . . .	427
avión . . . . .	197	fabricantes . . . . .	427
bola, -prendedor, -dijes . . . . .	201	<b>Acero</b>	
bolsillo despertadores . . . . .	240	de toda clase . . . . .	273
brújula solar . . . . .	200	de torneado . . . . .	273
calendario . . . . .	204	en flejes para muelles . . . . .	273
calendario con fases de la luna . . . . .	237	grabadores en . . . . .	423
cartera . . . . .	236	inoxidable . . . . .	275
ciegos . . . . .	196	<b>Agencias de transportes internacionales</b> . . . . .	599
cuerda automática . . . . .	181	<b>Agentes de aduana</b> . . . . .	275
-dijes, -prendedor y de bola . . . . .	201	<b>Agujas para gramófonos</b> . . . . .	277
eléctricos . . . . .	210	<b>Alambres metálicos</b> . . . . .	405
en encendedores . . . . .	201	<b>Aleaciones</b>	
« Esclave » . . . . .	211	para muelles . . . . .	275
extraplanos . . . . .	254	<b>Alicates, y tenazas</b> . . . . .	555
impermeables . . . . .	215	<b>Alpaca</b> . . . . .	469
joyas . . . . .	233	<b>Amortiguadores</b> . . . . .	491
llave . . . . .	210	<b>Anillas, tijas y coronas</b> . . . . .	279
llaveros . . . . .	236	<b>Aparatos</b>	
moneda . . . . .	234	de afilar y rectificar . . . . .	283
ocho días . . . . .	232	de fresar para tornillos de volantes . . . . .	281
para aviadores . . . . .	197	de medida para máquinas de relojes y relojes terminados . . . . .	283
» enfermeras . . . . .	231	especial . . . . .	281
» pesca submarina . . . . .	235	electrónica . . . . .	281
-prendedor, -dijes y de bola . . . . .	201		
pulsera despertadores . . . . .	239		
pulsera para estacionamiento . . . . .	235		
repetición . . . . .	238		
sabonetas de oro . . . . .	241		
sin corona . . . . .	210		
sortija . . . . .	199		

	Página		Página
<b>Aparatos</b>		<b>Cajas</b>	
ópticos para medir y verificar . . . . .	283	de aluminio para guardar las máquinas de reloj . . . . .	355
ópticos para medir el grado de dureza . . . . .	283	de despertadores . . . . .	351
para comprobar el afinado de los relojes . . . . .	281	de metal . . . . .	351
para comprobar los relojes impermeables . . . . .	281	para relojes de pared y sobremesa . . . . .	351
para dar cuerda y comprobar los relojes automáticos . . . . .	283	<b>Cajas de cartón</b> . . . . .	357
para galvanoplastia . . . . .	281	<b>Cajas de música</b> . . . . .	265
para el ajuste de espirales . . . . .	285	<b>Calibres</b> . . . . .	431
<b>Arandelas</b>		estudio y fabricación . . . . .	355
para cañones de minutería y reglaje para el retoque de reglaje . . . . .	361	<b>Cañones</b>	
especial . . . . .	255	(látón) tallados . . . . .	357
<b>Arboles de barrilete</b> . . . . .	285	para tornos de pequeñas piezas. . . . .	357
<b>Aro de encajamiento</b> . . . . .	357	<b>Centro relojero suizo</b> . . . . .	619
<b>Artículos para escaparates</b> . . . . .	611	<b>Cepillos metálicos</b> . . . . .	347
<b>Asociaciones y Agrupamientos de la Industria Relojera</b> . . . . .	613	<b>Chapas metálicas</b> . . . . .	393
<b>Balanzas de precisión</b> . . . . .	293	<b>Chapeado oro</b>	
<b>Bancos</b> . . . . .	301	dorado, y rodinado de bisutería (joyería) galvánico . . . . .	285
<b>Barnizado</b> . . . . .	601	laminado (desbate, cintas y fornituras)	561
<b>Barriletes</b> . . . . .	303	<b>Cierres y hebillas para pulseras</b> . . . . .	401
para relojes automáticos . . . . .	303	<b>Cifras y ornamentos</b> . . . . .	359
<b>Barritas de resorte</b> . . . . .	303	<b>Circuito eléctrico impreso</b> . . . . .	359
<b>Biselado brillante sobre máquinas de reloj</b> . . . . .	315	<b>Clisés y galvanos</b> . . . . .	361
<b>Bloques para estampar</b> . . . . .	315	<b>Cobre</b> . . . . .	367
<b>Bolas en záfiro y rubí para cojinetes</b> . . . . .	315	<b>Comparadores con esfera</b> . . . . .	361
<b>Bolsillas</b>		<b>Comparadores neumáticos</b> . . . . .	363
de cuero para relojes . . . . .	563	<b>Compases a ocho</b> . . . . .	427
<b>Bombas</b> . . . . .	565	<b>Conjuntos de piezas de escapes</b>	
<b>Bridas de muelle real</b> . . . . .	347	áncora . . . . .	289
<b>Brocas americanas</b> . . . . .	481	cilindro . . . . .	291
<b>Brona</b> . . . . .	347	Roskopf . . . . .	291
<b>Buriles</b>		fornituras para . . . . .	409
de metal duro para tornos automáticos de piezas pequeñas . . . . .	351	<b>Consejos técnicos y laboratorios de búsqueda para relojería, mecánica de precisión, metalurgia, ensayos de materiales</b> . . . . .	349
<b>Cajas de reloj</b>		<b>Coronas</b>	
chapeadas oro galvánico . . . . .	325	de dar cuerda . . . . .	363
chapeadas oro laminado . . . . .	327	impermeables . . . . .	363
con bisel de oro y de plata . . . . .	318	impermeables sin materia plástica . . . . .	365
de acero inoxidable . . . . .	316	tijas y anillas . . . . .	279
de acero con aplicaciones oro . . . . .	317	<b>Crisoles</b> . . . . .	365
de aluminio . . . . .	318	<b>Cromado</b> . . . . .	359
de bolsillo y saboneta . . . . .	321	<b>Curvimetros</b> . . . . .	367
de cartera . . . . .	329	<b>Decoradores-grabadores</b>	
de joyería . . . . .	321	grabadores en acero . . . . .	423
de bisutería imitación . . . . .	321	talleres de . . . . .	377
de oro . . . . .	324	<b>Depuradores</b>	
de platino . . . . .	329	para aire comprimido . . . . .	393
de materia sintética transparente . . . . .	329	<b>Desperdicios de algodón y trapos para limpieza</b> . . . . .	367
de plata nielada . . . . .	318	<b>Destornilladores</b> . . . . .	597
doradas con capa de protección . . . . .	319	<b>Detergente para las partes de reloj</b> . . . . .	379
enfermeras y colgante . . . . .	323	<b>Diamantes</b>	
especiales . . . . .	329	boart, carbone y esquillas . . . . .	379
impermeables . . . . .	319	industriales . . . . .	379
metálicas . . . . .	321	brutos . . . . .	379
para relojes de automóvil . . . . .	319	tallados . . . . .	381
roscadas . . . . .	329	lapidarios de . . . . .	439
accesorios para . . . . .	291		
terminado de . . . . .	591		

	Página		Página
<b>Dorado</b>		de todo género . . . . .	421
de máquinas de reloj . . . . .	285	helicoidales . . . . .	421
<b>Ejes de volante</b> . . . . .	297	madres para la relojería . . . . .	421
<b>Encajado</b> . . . . .	393	<b>Fundición inyectada</b> . . . . .	407
<b>Electroquímica y galvanoplastia</b> . . . . .	391	<b>Fundiciones</b> . . . . .	407
<b>Engastadores de joyas</b> . . . . .	587	<b>Fundidores</b> . . . . .	405
<b>Engaste de piedras en máquinas de relojes</b> . . . . .	537	<b>Galvanoplastia y electroquímica</b> . . . . .	391
<b>Engranajes y máquinas de reloj, en bruto</b>		<b>Goniómetros ópticos</b> . . . . .	571
áncora . . . . .	383	<b>Grabado</b>	
armazones-áncora de clavijas . . . . .	387	al pantógrafo . . . . .	427
cilindro . . . . .	385	de letras . . . . .	425
cronógrafos . . . . .	387	mecánico . . . . .	425
cronógrafos-contadores de calendario . . . . .	387	<b>Grabadores</b>	
Roskopf . . . . .	385	en máquinas de relojes . . . . .	425
<b>Ensayadores jurados</b> . . . . .	393	<b>Grabadores-decoradores</b>	
<b>Epilamado</b> . . . . .	393	en acero . . . . .	423
<b>Escapes</b>		talleres de . . . . .	377
áncora . . . . .	387	<b>Hebillas y cierres para pulseras</b> . . . . .	401
cilindro . . . . .	389	<b>Herramientas</b>	
revestimiento de platillos áncora y Roskopf . . . . .	389	de diamante . . . . .	489
revestimiento de platillos Roskopf . . . . .	389	de metal duro . . . . .	491
<b>Escariadores</b> . . . . .	279 et 393	para equilibrar volantes . . . . .	491
<b>Escuadra</b> . . . . .	388	para remachar . . . . .	489
<b>Escuelas técnicas</b> . . . . .	389	y fornituras de relojería . . . . .	411
<b>Esferas</b>		<b>Hileras</b>	
de nácar . . . . .	355	de diamante y záfiro . . . . .	405
esmaltadas . . . . .	351	y terrajas . . . . .	403
metálicas . . . . .	353	<b>Hornos industriales</b> . . . . .	419
para relojes de sobremesa . . . . .	355	<b>Impermeabilidad</b>	
<b>Esmaltadores</b> . . . . .	391	montaje de piezas de . . . . .	487
<b>Esmerilado de ejes y tornillos</b> . . . . .	585	órganos de (suministro y colocación) . . . . .	391
<b>Espirales</b> . . . . .	587	<b>Imprentas</b> . . . . .	429
<b>Estampado</b>		<b>Ingenieros-consejeros</b> . . . . .	429
(esferas guardapolvos, fondos, etc.) . . . . .	421	<b>Instalaciones</b>	
en caliente . . . . .	421	completas de rodinadura . . . . .	581
<b>Estampas</b>		de aspiración de polvo . . . . .	379-429
de rectificado . . . . .	399	de ventilación . . . . .	429
de relojería . . . . .	395	galvánicas . . . . .	429
industriales . . . . .	399	vacuo . . . . .	429
para cajas de reloj . . . . .	399	para oxidación . . . . .	429
<b>Estuches y tafilería</b> . . . . .	401	para tratar las superficies . . . . .	469
<b>Etiquetas</b> . . . . .	401	<b>Instrumentos de medida</b> . . . . .	283 + 431
<b>Excéntricas</b> . . . . .	357	<b>Instrumentos de medida para máquinas de relojes y relojes terminados</b> . . . . .	283
<b>Fornituras y herramientas de relojería</b>		<b>Joyería (Fabricantes)</b> . . . . .	305-433
comerciantes y fabricantes . . . . .	411	<b>Joyería imitación</b> . . . . .	433
mayoristas-exportadores . . . . .	409	<b>Junta</b> . . . . .	481
fornituras para conjuntos de escapes . . . . .	409	<b>Laboratorios de búsqueda para relojería, mecánica de precisión, metalurgia, ensayos de materiales — Consejos técnicos</b> . . . . .	435
<b>Fornituras industriales</b> . . . . .	417	<b>Laminado</b>	
<b>Fresadoras horizontales y verticales</b> . . . . .	447	de metales . . . . .	435
<b>Fresas</b> . . . . .	419	<b>Laminadores</b> . . . . .	435
de perfil invariable para piñones y ruedas . . . . .	421	<b>Lapidarios</b> . . . . .	439
		<b>Latón</b> . . . . .	435
		<b>Limas</b>	
		de toda clase . . . . .	439
		de diamante y záfiro . . . . .	441

	Página
<b>Limpieza por ultrasonido</b> . . . . .	601
<b>Llaves</b>	
para relojes y despertadores . . . . .	361
universales para abrir cajas impermeables . . . . .	359
<b>Lubricación</b>	
para cuerdas (sin grasa) . . . . .	441
<b>Lupas</b> . . . . .	441
<b>Mandriles</b> . . . . .	469
de tornillos universales . . . . .	469
<b>Manecillas</b>	
para reloj . . . . .	275
para relojes de péndulo y despertadores . . . . .	277
<b>Máquinas</b>	
afiladoras de herramientas en metal duro y acero rápido . . . . .	443
afiladoras para fabricación electrolítica . . . . .	443
afinadoras . . . . .	455
garlopas mecánicas . . . . .	451
herramientas . . . . .	463
lapidarias y para moler, de precisión rectificadoras . . . . .	449
sin centro para rectificar las materias duras con muela diamantada . . . . .	455
torneadora de rebojos de dientes de fresas . . . . .	445
universales semiautomáticas afiladoras . . . . .	467
<b>FRESADORAS</b>	
de cuadrados y ruedas de trinquete . . . . .	447
horizontales y verticales . . . . .	447
<b>MAQUINAS AUTOMATICAS</b>	
de tallar . . . . .	459
especiales para la relojería y fabricación de aparatos . . . . .	461
para aserrar las piedras sintéticas . . . . .	461
» fresar perfiles y contornos . . . . .	459
» filetear terrajas . . . . .	459
» la introducción de casquillos con ajuste fino . . . . .	459
» lacar . . . . .	459
» pulir los ejes y los pivotes . . . . .	457
» el torneado de barriletes . . . . .	461
<b>MAQUINAS DE</b>	
alisar los móviles de relojería y aparejamiento (volantes, ruedas, etc.) . . . . .	449
colocar radium (materia luminosa) . . . . .	453
dividir el largo y circunferencias . . . . .	445
equilibrar . . . . .	447
grabar . . . . .	447
numerar . . . . .	449
ocasión . . . . .	461
pulir . . . . .	447-453
roscar . . . . .	457
soldar . . . . .	457
taladrar . . . . .	449
» , tipo múltiples . . . . .	451
» , por centrado . . . . .	453
tallar . . . . .	457
tornear . . . . .	459

	Página
<b>MAQUINAS PARA</b>	
afilar las muelas de metal duro . . . . .	443
» taladros . . . . .	441
» fresas y buriles . . . . .	443
asserrar las monocristals . . . . .	466
cajas de reloj . . . . .	445
calcar sobre esferas . . . . .	445
el torneado de pivotes . . . . .	451
el tallado de piñones y ruedas . . . . .	457
el trabajo de preparación . . . . .	467
esmerilar . . . . .	455
limpiar relojes . . . . .	449
moler y lapidarias, de precisión . . . . .	449
ópticas para medir y puntillar, de alta precisión . . . . .	461
piedras de joyería . . . . .	451
poner los pivotes de largura . . . . .	449
pulir las alas de los piñones . . . . .	453
puntas de agujas de gramófono (záfiro y diamante) . . . . .	467
rectificar cojinetes a bolas . . . . .	455
rectificar interiores y perfiles según coordenado . . . . .	455
redondear y pulir las puntas de los ejes . . . . .	443
tornear platinas . . . . .	459
tratar las superficies . . . . .	467
<b>MÁQUINAS PARA LA FABRICACIÓN DE</b>	
camas . . . . .	465
escapes . . . . .	465
máquinas de reloj en bruto . . . . .	465
piedras de reloj . . . . .	465
piezas pequeñas . . . . .	445
tornillos de rosca . . . . .	447
<b>MAQUINAS UNIVERSALES PARA</b>	
fresar . . . . .	467
grabar y fresar los perfiles . . . . .	467
hacer los ángulos . . . . .	467
<b>Máquinas y engranajes de reloj, en bruto</b>	
áncora . . . . .	383
armazones-áncora de clavijas . . . . .	387
cilindro . . . . .	385
cronógrafos . . . . .	387
cronógrafos-contadores de calendario . . . . .	387
Roskopf . . . . .	385
<b>Marroquinería</b> . . . . .	469
<b>Material abrasivo</b> . . . . .	273
limas esmeriladas . . . . .	273
<b>Materias luminosas</b> . . . . .	422
<b>Mecánica de precisión</b> . . . . .	471
<b>Mecanismos</b>	
de cronógrafo y de dobles segundos . . . . .	479
de dar cuerda . . . . .	481
de relojes calendarios . . . . .	479
<b>Metales</b>	
de todo género . . . . .	481
duros . . . . .	481
non ferreos . . . . .	481
oxidación anódica . . . . .	491



	Página		Página
<b>Metales preciosos</b>		<b>Piedras de afilar</b> . . . . .	495
ensayadores jurados . . . . .	393	<b>Piedras finas</b>	
fundidores . . . . .	407	Piedras para joyería	
residuos de oro y plata . . . . .	367	legítimas, brutas . . . . .	495
vendedores y compradores . . . . .	483	legítimas, talladas . . . . .	497
<b>Metalización</b> . . . . .	481	Piedras sintéticas brutas . . . . .	499
<b>Microindicadores ópticos</b> . . . . .	485	Piedras sintéticas talladas . . . . .	499
<b>Micrómetros</b> . . . . .	485	Marcasitas brutas . . . . .	499
<b>Micromotores</b> . . . . .	485	Marcasitas talladas . . . . .	499
<b>Microscopios</b>		Aserrado de piedras sintéticas . . . . .	501
de taller . . . . .	487	<b>PIEDRAS BRUTAS PARA LA RELOJERÍA E INDUSTRIAS DIVERSAS</b>	
para la verificación de los aterrajados	487	comerciantes . . . . .	503
para medir los perfiles . . . . .	487	fabricantes . . . . .	501
<b>Moldeados de materias plásticas</b> . . . . .	489	<b>HECHURA</b>	
<b>Montaje de piezas impermeables</b> . . . . .	487	Agrandamiento . . . . .	513
<b>Motores eléctricos</b> . . . . .	487	Aserrado . . . . .	505
<b>Movimientos (máquinas de reloj) y engranajes brutos</b>		Biselado . . . . .	519
áncora . . . . .	383	Discos (rodajas) . . . . .	505
armazones-áncora de clavijas . . . . .	387	Horadación . . . . .	509
cronógrafos . . . . .	387	Olivado . . . . .	521
cronógrafos-contadores de calendario	387	Preparación . . . . .	503
Roskopf . . . . .	385	Pulido . . . . .	519
<b>Muelas</b> . . . . .	483	Rectificado de la preparación . . . . .	507
de diamante . . . . .	485	Redondeado . . . . .	507
<b>Muelles</b>		Torneado . . . . .	515
de alambre . . . . .	581	Taladrado . . . . .	517
de campanilla (láminas para despertadores)	597	<b>PIEDRAS DE RELOJERÍA</b>	
de fiador y fiadores . . . . .	597	de toda clase para composturas . . . . .	527
de mecanismo . . . . .	597	de toda clase para la fabricación . . . . .	523
de salto para cajas sabonetas . . . . .	585	Aros de metal . . . . .	531
de suspensión de péndulo . . . . .	577	Chatones . . . . .	531
irrompibles . . . . .	577	Clavijas . . . . .	533
para contadores, aparatos e instrumentos	579	Contrapivotes . . . . .	533
para despertadores . . . . .	581	Elipses . . . . .	525
para relojes Roskopf de calidad . . . . .	579	Paletas . . . . .	537
reales de aleación inoxidable . . . . .	575	<b>PIEDRAS (COJINETES) PARA LA INDUSTRIA</b>	
reales (cuerdas) de toda clase . . . . .	573	agatas para balanzas . . . . .	545
reguladores . . . . .	581	cojinetes para brújulas . . . . .	545
<b>Niquel</b> . . . . .	489	con agujero . . . . .	547
<b>Niquelado y plateado de máquinas de reloj</b> . . . . .	285	con hueco cónico . . . . .	545
<b>Oficinas de exportación</b> . . . . .	347	de toda clase . . . . .	541
<b>Oficinas fiduciarias</b> . . . . .	349	de záfiro y agatas para contadores de todas clases . . . . .	549
<b>Oficinas técnicas</b> . . . . .	349	para agujas para gramófonos . . . . .	547
<b>Optica</b> (fabricantes y mayoristas) . . . . .	489	<b>ENGASTE DE PIEDRAS</b>	
<b>Ornamentos y cifras</b>		en máquinas de relojes (talleres) . . . . .	537
para esferas de reloj de sobremesa . . . . .	359	industriales . . . . .	549
<b>Oxidación anódica de los metales</b> . . . . .	491	y encajadura de contrapivotes . . . . .	539
<b>Pallones</b> . . . . .	491	<b>Pies de esfera</b> . . . . .	495
<b>Papel técnico</b> . . . . .	491	<b>Pies de rey</b> . . . . .	493
<b>Pasadores</b> . . . . .	423	<b>Piezas menudas para cronógrafos y artículos de materia plástica</b> . . . . .	495
<b>Patentes de invención</b> . . . . .	347	<b>Piñones</b>	
<b>Perfilación</b> . . . . .	369	de toda clase . . . . .	551
<b>Perlas auténticas</b> . . . . .	493	para contadores . . . . .	553
» cultivadas . . . . .	493	para relojes de péndulo . . . . .	553
» imitación . . . . .	493	<b>Pinzas</b> . . . . .	347
		<b>Pinzas de sujeción</b> . . . . .	399
		<b>Pitones</b> . . . . .	557
		de rollos . . . . .	557
		<b>Pivotaje (talleres de)</b> . . . . .	557

	Página		Página
<b>Pivotes</b> . . . . .	559	<b>Seguros de transporte</b> . . . . .	293
<b>Placas de contrapivote</b> . . . . .	559	<b>Separadores</b>	
pulidas de pitones . . . . .	559	del agua y aceite . . . . .	587
<b>Planchas y punzones para calcar</b> . . . . .	563	<b>Sierras</b>	
<b>Plateado y niquelado de máquinas de reloj</b> . . . . .	285	para joyeros . . . . .	585
<b>Polvos</b>		<b>Soplantes</b>	
abrasivos . . . . .	567	de chorro de arena . . . . .	585
abrasivos de diamante . . . . .	567	<b>Tablas</b>	
de oro y de plata . . . . .	567	mesas correderas cruzadas para máquinas punteadoras o rectificadoras según coordinado . . . . .	589
<b>Portaescaques</b>		para fresar, puntillar o rectificar según coordinado . . . . .	589
ánкора . . . . .	565	redondas de precisión . . . . .	589
cilindro . . . . .	565	universales de precisión, edondas y pudiendo inclinarse . . . . .	589
para contadores eléctricos . . . . .	565	<b>Tafilería y estuches</b> . . . . .	401
<b>Prensas</b> . . . . .	569	<b>Taladros</b>	
<b>Prensas de mesa</b>		de relojería . . . . .	407
para colocar cristales irrompibles . . . . .	567	para piedras preciosas . . . . .	409
para colocar las agujas . . . . .	567	<b>Tallado</b> . . . . .	589
para el embutido de piedras . . . . .	565	<b>Talleres</b>	
para remachar . . . . .	567	de estirar alambre . . . . .	599
<b>Productos</b>		de pivotaje . . . . .	557
para pulimentar . . . . .	569	de radiumización . . . . .	571
<b>Proyectores de perfiles</b> . . . . .	569	de recortado . . . . .	377
<b>Pulimento</b>		<b>Telas</b>	
de aceros, tornillos, raquetas, etc. . . . .	563	abrasiva . . . . .	273
de cajas de reloj . . . . .	435	<b>Tenazas y alicates</b> . . . . .	555
electrolítico . . . . .	563	para cortar . . . . .	555
<b>Pulseras de reloj</b>		<b>Terrajas y hileras</b> . . . . .	405-591
de cordelejo de cuero y seda . . . . .	331	pinzas . . . . .	405
de cuero . . . . .	333	terrazas . . . . .	405
de muare y cintas de seda . . . . .	341	<b>Tijas</b>	
dragonas . . . . .	331	anillas y coronas . . . . .	279
sintéticas . . . . .	345	completas . . . . .	595
cierres y hebillas para . . . . .	401	de ánкора . . . . .	593
chapeadas oro . . . . .	343	para dar cuerda . . . . .	595
de acero y otros metales . . . . .	339	<b>Tornillos</b>	
de cremallera . . . . .	333	de toda clase . . . . .	609
de malla metálica . . . . .	345	para volantes . . . . .	299
de oro . . . . .	341	sin fin . . . . .	611
de plata . . . . .	331	<b>Tornos</b>	
de platino . . . . .	343	para fabricar herramientas . . . . .	597
extensibles . . . . .	337	» pivotes . . . . .	597
<b>Punzones y planchas para calcar</b> . . . . .	563	» relojeros, y accesorios . . . . .	597
<b>Rádium</b>		<b>Tratamiento de las superficies</b> . . . . .	599
fabricantes y comerciantes . . . . .	569	<b>Tubos metálicos</b> . . . . .	601
talleres de colocación de rádium . . . . .	571	<b>Ultrasonido, limpiera para</b> . . . . .	601
<b>Raquetas y placas de contrapivote</b> . . . . .	573	<b>Valijas para muestrarios</b> . . . . .	469
de afinación . . . . .	571	<b>Vidrios de reloj (Cristales)</b>	
<b>Recortado (talleres de)</b> . . . . .	377	impermeables . . . . .	607
<b>Rectificadores</b> . . . . .	571	irrompibles redondos y de fantasía . . . . .	605
<b>Regulación (dispositivo de)</b> . . . . .	573	naturales redondos y de fantasía . . . . .	601
<b>Residuos de oro y plata</b> . . . . .	367	para despertadores y relojes de pared y sobremesa . . . . .	607
<b>Rodinado y dorado</b>		montadores de cristales redondos . . . . .	607
de máquinas de reloj . . . . .	285	<b>Virolas</b> . . . . .	609
<b>Residuos de oro y plata</b> . . . . .	367	<b>Volantes</b>	
<b>Rodio</b>		de toda clase . . . . .	295
instalaciones completas de rodinadura . . . . .	581	ejes de . . . . .	297
<b>Ruedas</b>		regulados . . . . .	297
diversas . . . . .	583	tornillos para . . . . .	299
de ánкора . . . . .	583		
de ánкора Roskopf . . . . .	583		
de dobles segunderos . . . . .	585		
de trinquete . . . . .	581		
motrices . . . . .	583		

FABRIQUE DE VERRES DE MONTRES

**Vve  
Léon Tièche**

---

**Verres de montres incassables**  
Tous genres - Toutes formes - Toutes grandeurs

---

**DELÉMONT**

Chemin des Places 29 ☎ (066) 2 19 38

**Assortiments Roskopf et pignons pour réveils**

**Assortiment für Roskopf und Wecker Triebe**



**Gebr.  
G. O. Ryf AG.  
Grenchen (Schweiz)**

☎ (065) 8 55 50

Bureau technique  
Construction de tous calibres,  
toutes qualités - Interchangeabilité

Technisches Büro  
Entwurf und Herstellung aller Kaliber in  
jeder Qualität Auswechselbarkeit



**Suter**  
aquamaster

PRESSURIZED CASE  
SUPERWATERPROOF  
INVISIBLE CROWN  
FULLY AUTOMATIC

■ THE NEWEST LOOK IN FASHION AND TIME ■

SUTER WATCH FACTORY INC. BIENNE

The advertisement features a central illustration of a Suter aquamaster watch with a dark dial and a date window at the 3 o'clock position. To the right, a sailor in a white uniform and cap is shown in profile, looking through a sextant. The background consists of horizontal lines.

# SUTER WATCH FACTORY INC.



**BIENNE**

Rue Gurzelen 16 — ☎ (032) 4 33 71

## Fabricants d'horlogerie

Watch Manufacturers - Uhrenfabrikanten - Fabricantes de relojeria

### Montres ancre

Lever watches - Anker-Uhren - Relojes áncora

		Ø	Page
1341	Abbaye L' (VD) Berney-Blondeau Henri . . . . .	(021) 85 13 86	
4711	Aedermannsdorf (SO) Matina Uhren AG . . . . .	(062) 2 81 42	
2942	Alle (JB) Hebe Watch SA . . . . .	(066) 7 13 81	120
	Mamie-Fleury Paul, route de Courgenay . . . . .	7 12 69	
4123	Allschwil (BL) Walter & Co . . . . .	(061) 38 27 99	
6822	Arogno (TI) Sportex SA . . . . .	(091) 8 73 38	
4000	Bâle Guda, SA des Montres, Angensteinerstr. 21 . . . . .	(061) 42 50 00	180
	Guggenheim A.H. SA, Angensteinerstrasse 21 . . . . .	42 50 00	
	Justy, In der Steinen . . . . .	23 96 76	
3000	Berne Semag SA, p. a. Hans Marti, Ostermundigen- strasse 36 . . . . .	(031) 41 84 88	
2544	Bettlach (SO) Atlantic SA . . . . .	(065) 8 60 35	
	Semag SA . . . . .	8 86 88	
	Trivera Watch, Werner Triebold . . . . .	8 67 57	19
2022	Bevaix (NE) Dubois & Fils, . . . . .	(038) 6 62 27	
2735	Bévilard (JB) Charpilloz A. & Fils, La Pron Watch . . . . .	(032) 92 17 57	
	Reusser SA, Orvin & Tradition Watch Co . . . . .	92 19 76	
4562	Biberist (SO) Richner & Henzi, Solothurnstrasse 5 . . . . .	(065) 4 54 77	
	Roeti Watch, Henzi Lo & Fils SA . . . . .	4 78 35	
2500	Bienne (BE) Acron Watch, A. Knaap & C <sup>ie</sup> , Rechbergstr. 3 . . . . .	(032) 2 79 10	
	Alpina-Union Horlogère SA, Union 13 . . . . .	2 22 06	
	Amex SA, rue de la Gare 48 . . . . .	3 06 05	
	Anker Robert, rue des Marchandises 2 . . . . .	2 47 77	
	Ano Watch, Ch. Wälti, rue de la Gare 6 . . . . .	2 40 57	
	Antmann, Kalmann, Montres Antima, rue de Nidau 8 . . . . .	2 34 62	23
	Aquilon G. & Fils, rue du Coteau 19 . . . . .	4 15 56	
	Arly SA, bureau de vente, rue d'Argent 4 (fabrique à Tramelan) . . . . .	3 75 55	13
	Arola Montres SA, rue d'Argent 2 . . . . .	3 75 85	
	Belinda SA, Montres, rue Vérésius 13 . . . . .	3 61 51	
	Benoît Marcel SA, rue de la Gare 5 . . . . .	2 78 61	
	Béro SA, rue Hugli 5 . . . . .	2 21 33	
	Bieri Sàrl, Montres, rue de la Gare 1 . . . . .	2 56 69	
	Boillot Frères SA, rue du Stand 50 . . . . .	2 64 03	
	Bonnet W., Wasenstrasse 8 . . . . .	4 24 04	
	Brandt E. & Fils SA, rue du Marché 6 . . . . .	3 16 73	104
	Bueche-Girod SA, rue Alexandre-Moser 17 . . . . .	2 58 46	
	Bulova Watch Co Inc, faubourg du Jura 44 . . . . .	2 24 51	
	Candino Watch & C <sup>ie</sup> SA, quai du Bas 92 (fabrique à Herbetswil/SO (062) 2 82 13) . . . . .	3 72 38	
	Châtelain-Voumard SA, rue des Alpes 42a . . . . .	2 73 56	
	Choisi Montres SA, rue du Faucon 19 . . . . .	4 27 47	94
	Concord Watch Co, rue des Marchandises 19 Cortébert, Montres, Juillard & C <sup>ie</sup> SA, quai du Haut 22 . . . . .	2 49 43	
		2 84 34	68

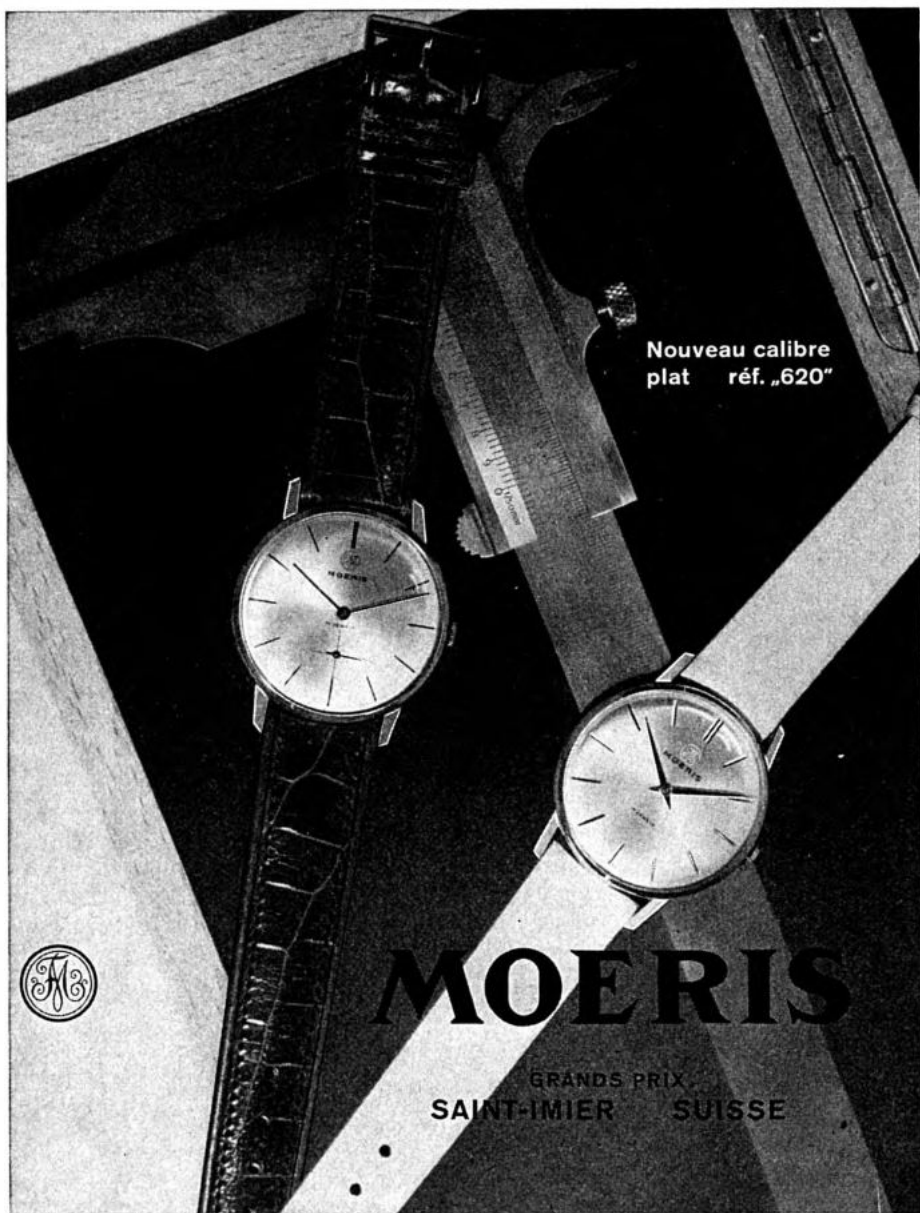

Nouveau calibre  
plat réf. „620”



**MOERIS**

GRANDS PRIX  
SAINT-IMIER SUISSE

MANUFACTURE DES MONTRES MOERIS \* SAINT-IMIER \* SUISSE

☎ (039) 411 17

## Montres ancre

## Lever watches - Anker-Uhren - Relojes áncora

	Ø	Page
2500 Bienne (BE)		
Cuanillon & Co, Kulm Watch Co, rue de la Gare 4 . . . . .	(032) 2 31 16	
Delano SA, rue de la Gare 16 . . . . .	2 34 81	
Diamond Watch SA, rue de la Gare 20 . . . . .	3 32 56	
Dubach & Weissberg SA, ch. Passerelle 13 . . . . .	2 85 91	
Dux SA, rue du Marché 6 . . . . .	3 16 73	186
Eminent Watches, rue de la Gare 30 . . . . .	2 00 71	
Era Watch Co Ltd, C. Rüefli-Flury & Co, Zukunftstrasse 44 . . . . .	2 43 85	
Ermano SA, rue de Nidau 14 . . . . .	4 27 39	
Ertus Watch, Pertusi Paul, rue Weissenstein 1	4 31 12	104
Etiquette, P. Atteslander + Co, rue d'Argent 2 . . . . .	3 73 33	
Farine Frères, rue Centrale 42 . . . . .	2 68 88	
Favre Marc & C <sup>e</sup> SA, rue de l'Allée 23 . . . . .	2 28 32	
Ferlin Hans, Seldwilaweg 4 . . . . .	2 62 73	
Fischer Margrith, rue Hugli 3 . . . . .	3 86 83	
Frêne Marcel, rue Hugli 10 . . . . .	2 18 33	
Frey & Co SA, Bubenbergrasse 15 . . . . .	2 48 37	84
Froidevaux Ch., Montres Monvil & Monval SA, rue Th.-Kocher 11 . . . . .	2 63 48	
Gelbart J., rue Vérésius 15 . . . . .	2 06 27	
Gerber & Gindrat, rue Neuhaus 15 . . . . .	2 69 52	
Glycine et Altus SA, rue Frédéric Ingold 5 . . . . .	4 21 19	
Golana Watch Ltd, rue de Nidau 8 . . . . .	2 89 88	
Gruen Watch Mfg Co SA, Haute-Route 85 . . . . .	2 71 22	
Guerdat Maurice, Haldenstrasse 25a . . . . .	4 64 64	
Güttli Germain, Montres Cronos, Schmiedweg 18 . . . . .	2 60 90	
Hamilton Watch Co SA, faubourg du Lac 49 . . . . .	2 91 23	
Hodel SA, quai du Haut 18 . . . . .	2 16 46	
Homberger Gustave, quai du Bas 29 . . . . .	2 43 24	100
Homis Watch Co, Schymanski O. & Fils, rue des Marchandises 6 . . . . .	2 46 86	
Huguenin A. Fils SA, faubourg du Lac 45-49	2 91 21	
Jeanguenin & Robatel, rue Bubenbergrasse 15 . . . . .	2 16 42	
Jecker Max, Jemab, rue Centrale 42 . . . . .	2 22 23	112
Jobin & Co Les Fils de Paul, Montres Flora, rue Centrale 42 . . . . .	2 86 81	158
Juillard Emile SA, Montres Bulla, bureau de vente, rue Hugli 3 . . . . .	2 32 51	
Junod Paul SA, Montres Milus, Reuchenette 21	3 91 33	
Kohli SA, rue Molz 4 . . . . .	2 86 33	
Kulm Watch Co, Cuanillon & Co, r. de la Gare 4	2 31 16	
Langel Watch Co SA, rue Aebi 92 . . . . .	2 25 33	
Liema SA, Hohlenweg 20 . . . . .	2 30 71	
Lloyd & Limaro SA, Mühlefeldweg 2 . . . . .	2 63 39	110
Luginbuhl & Co, rue de la Gare 20 . . . . .	2 71 66	
Manufactures d'Horlogerie Suisses Réunies SA, quai du Haut 22 . . . . .	—	encartage
Mexa Watch, avenue de la Gare 48 . . . . .	3 06 05	
Mido, G. Schaeren & Co SA, route de Boujean 9	2 34 42	
Millex Elem Watch Co Ltd, rue Heilmann 4 . . . . .	2 46 29	
Mira Watch Co, R. Vogt & Co, rue Centrale 14	2 26 55	
Monnin SA, rue de la Gare 14 . . . . .	3 76 46	
Nivia SA, rue des Ceillets 24 . . . . .	4 52 68	
Omega, Brandt Louis & Frère SA, r. Stämpfli 96	4 35 11	
Optima SA, quai du Haut 20 . . . . .	3 83 44	180
Orbit Sàrl, Compagnie des Fabricants des Montres, rue Heilmann 4 . . . . .	2 69 69	
Pallas SA, rue de Nidau 8 . . . . .	2 40 41	
Perfine Watch Co Ltd, rue de la Gare 30 . . . . .	2 62 83	
Pery Watch & Montre Sigma, rue Heilmann 4	2 44 42	

## MONTRES CORTEBERT

Maison fondée en 1790

Juillard & C<sup>e</sup> S. A.  
Bienne Quai du Haut 22

60 PREMIERS PRIX D'OBSERVATOIRES



# Cortebert



few basic calibers only  
by modern assembling methods

large quantities in regular quality

prompt deliveries at competitive prices

In urgent need of mouvements or watches?

Call Telephone Nr. (051) 25 66 50!

## mondaine watch ltd

Watch Factory

Zurich, Uraniastrasse 24/26  
telex 53 598 mondaine  
Cables: Mondainewatch Zurich



## Montres ancre

## Lever watches - Anker-Uhren - Relojes áncora

		φ	Page
2500 Bienne (BE)	Pierce SA, quai du Bas 92 . . . . .	(032)	2 26 77
	Planesa Watch GmbH, Mettstrasse 117g . . . . .		4 34 05
	Prefis SA, Montres, Mühlefeldweg 4 . . . . .		2 38 52
	Recta, Manufacture d'Horlogerie SA, Viaduc 3		2 36 61
	Rossel-Conrad A. SA, La Trame, Stand 33 . . . . .		2 51 76
	Rovano SA, rue d'Argent 2 . . . . .		2 48 01
	Roventa, Montres, N. Schenkel & C <sup>ie</sup> SA, quai du Bas 92 . . . . .		2 86 36
	Rumanel Watch Factory SA, rue du Débarcadère 47 . . . . .		2 64 57
	Sarwa Watch Co, Rebetez Frères, route de Reuchenette 35 . . . . .		3 61 54
	Sauter Frères & C <sup>ie</sup> SA, rue Gurzelen 6 . . . . .		4 40 91
	Schaya L., Sully Watch, Rechbergerstrasse 5 . . . . .		3 09 41
	Selza Watch Co SA, rue Faucon 28 . . . . .		4 36 77
	Serexa Watch Co SA, rue du Marché 37 . . . . .		2 56 44
	Spahr Ed. & C <sup>ie</sup> , Kanalgasse 38 . . . . .		2 33 44
	Straub & Co SA, quai du Haut 51 . . . . .		2 42 05
	Suprécis Watch SA, Hugistrasse 10 . . . . .		2 39 83
	Suter SA, rue Gurzelen 16 . . . . .		4 33 71
	Telix Watch SA, Zukunftstrasse 50 . . . . .		2 38 90
	Tressa SA, rue de la Gare 14 . . . . .		3 37 24
	Usita Watch SA, rue de Nidau 11 . . . . .		2 22 33
Velis Watch SA, rue Aebi 92 . . . . .			
Vinca Watch Co Ltd, rue Franche 37 . . . . .		2 47 61	
Vixia Watch Co Ltd, rue Centrale 42 . . . . .		2 97 60	
Vogt G., Pont-du-Moulin 14 . . . . .		2 89 23	
Wylar SA, chemin Creux 20 . . . . .		2 30 71	
Zitura SA, Mattenstrasse 66 . . . . .		2 13 39	
1341 Bioux, Les (VD)	Berney Norbert . . . . .	(021)	85 54 54
	Desotos SA . . . . .		85 57 87
	Rochat Alfred . . . . .		85 57 93
2336 Bois, Les (JB)	Boillat Frères & Cie . . . . .	(039)	8 13 79
2014 Bôle (NE)	Rone Watch & Co SA . . . . .	(038)	6 34 71
1348 Brassus, Le (VD)	Audemars, Piguët & Co SA . . . . .	(021)	85 50 33
2416 Brenets, Les (NE)	Guinand Watch Co SA . . . . .	(039)	6 10 12
	Quartier Fils SA, Montres Génie . . . . .		6 10 22
2901 Bressaucourt (JB)	Barré Camille, Montres Lion, Aeschlimann Maurice, successeur . . . . .	(066)	6 19 32
2724 Breuleux, Les (JB)	Aubry Donzé Omer . . . . .	(039)	4 71 51
	Baume Charles Aug., La Chaux . . . . .		4 71 58
	Boillat Fluvius . . . . .		4 71 23
	Boillat Joseph Fils . . . . .		4 74 21
	Boillat M. & M. . . . .		4 71 91
	Bouverat Jobin Les Fils de A. . . . .		4 71 18
	BD Montres SA . . . . .		4 74 10
	Cattin & C <sup>ie</sup> , Montres Catorex . . . . .		4 71 62
	Donzé Frères . . . . .		4 74 31
	Froidevaux Benjamin, Montres Memphis . . . . .		4 71 28
	Guenat Ali & Fils, Montres Valgine . . . . .		4 74 27
	Sémon Antoine, Montres Némos . . . . .		4 74 25
3855 Brienz (BE)	Brienza Watch, Rütli & Co . . . . .	(036)	4 13 31
2555 Brügg (BE)	EGA, Ernst Eggen, route d'Orpond 32 . . . . .	(032)	7 46 26
	Jovial Watch Fy Ltd, Portstrasse 35 . . . . .		2 68 42
1630 Bulle (FR)	Catena Watch Co SA, rue de Vevey . . . . .	(029)	2 68 68
3294 Büren (BE)	Büren Watch Co SA . . . . .	(032)	81 23 23
	Silena SA . . . . .		81 12 51
2115 Buttes (NE)	Buttes Watch Co SA . . . . .	(038)	9 12 44



LATEST CREATION

« *Guzostar* »

(Pat. Mod.)

AUTOMATIC  
WATERPROOF  
CALENDAR

GOLD FILLED OR STEEL



LA CHAUX-DE-FONDS  
SWITZERLAND

**Réduction  
des frais  
généraux?**

**Oui!**

**Mais votre concurrent  
a-t-il réduit ses frais  
de publicité?**

Restez toujours présent dans

**l'Indicateur  
Davoine**

et faites que votre annonce  
corresponde  
au prestige de votre entreprise.

**C'est plus nécessaire  
que jamais!**

## Montres ancre

## Lever Watches - Anker-Uhren - Relojes áncora

	✓	Page
2300 Chaux-de-Fonds, Alexora Watch, Hermann & Co, Parc 107. . . (039)	2 15 63	
La (NE) Almédy SA, avenue Léopold-Robert 114 . . .	2 32 53	
Artis, Ch <sup>e</sup> Roth, Tourelles 7 . . . . .	2 13 20	
Astin Watch SA, avenue Léopold-Robert 94 . . .	2 38 05	
Aubert Charles, rue des Combettes 12 . . . .	2 16 70	
Auréole Watch Co, M. Choffat & Co, avenue Léopold-Robert 66 . . . . .	3 48 16	114
Benedict Watch, avenue Léopold-Robert 81 . . .	2 29 90	
Benguerel Georges Fils & Co, Jacob-Brandt 8	2 16 58	
Benrus Watch Co Inc, Paix 129 . . . . .	3 30 32	
Bloch Pierre-M., avenue Léopold-Robert 79 . . .	2 65 22	
Breitling G.-Léon SA, Montbrillant 3 . . . . .	3 13 55	
Brémon SA, C <sup>e</sup> des Montres, Montbrillant 3 . . .	3 13 55	
Brigos SA, avenue Léopold-Robert 66 . . . . .	3 49 67	
Busga Watches, rue A.-M.-Piaget 34 . . . . .	3 14 72	
Cattin Gaston, Rodams, rue des Gentianes 83	2 37 46	128
Cauny Watch, avenue Léopold-Robert 114 . . .	2 85 21	162
Cicca & Montril Watch, rue Daniel-JeanRichard 21 . . . . .	2 30 80	
Classic Watch S. à r. l. Av. Léopold-Robert 66	2 53 29	
Consul, Montres SA, Numa Droz 141 . . . . .	2 10 32	
Corum, Ries, Bannwart & C <sup>e</sup> , rue du Parc 107b	3 17 15	
Cyma Watch Co SA, rue Numa-Droz 134-138	3 32 01	
Dimier Georges SA, rue du Doubs 49 . . . . .	3 21 70	
Dolmy Montres SA, Crétets 87 . . . . .	2 46 84	142
Draga Watch, René Bloch & C <sup>e</sup> , avenue Léopold-Robert 66 . . . . .	3 44 08	132
Dubey G. & R. Schaldenbrand, av. L.-Robert 66	2 45 29	
Ebel SA, rue de la Paix 113 . . . . .	2 48 91	168
Eberhard & Co SA, avenue Léopold-Robert 73	2 62 01	
Election SA, Nouvelle Fabrique, rue Numa-Droz 142 . . . . .	3 17 38	
Elegancia Watch Fy, Jardinière 125 . . . . .	2 23 51	114
Ener, Montres, R. Paratte-Viatte, Beau-Site 5 . .	2 29 55	
Erard Louis & Fils SA, rue du Doubs 161 . . . .	3 31 17	
Farine G., Farexy SA, rue du Nord 222 . . . . .	2 30 03	110
Farine Pierre, avenue Léopold-Robert 75 . . . .	3 28 06	
Gallet & Co SA, avenue Léopold-Robert 66 . . .	2 27 85	
Girard-Perregaux & Co SA, place Girardet 1 . .	2 94 22	
Goetschel Armand, Montres Starina & Vereco, rue Jardinière 123 . . . . .	3 23 39	
Gorgerat Jean-Raoul, rue Jardinière 137 . . . .	2 00 77	
Guy Henri-Robert, rue de la Serre 63 . . . . .	3 26 65	
Hunsperger & Co, Montres Teriam, avenue Léopold-Robert 75 . . . . .	2 94 44	
IKO, Chronographes et Montres, Schlatter & Seewer, Arc-en-Ciel 7 . . . . .	2 30 50	158
Imhof Arthur SA, rue de l'Eperon 4 . . . . .	3 29 21	garde
Impérial Watch SA, A.-M.-Piaget 34 . . . . .	2 45 45/6	
Invar, C <sup>e</sup> des Montres, rue du Commerce 15 . . .	3 39 27	
Invicta SA, avenue Léopold-Robert 109 . . . . .	3 11 76	70
Jeanbourquin Lucien & C <sup>e</sup> , Montres Chandler, rue du Locle 32 . . . . .	3 37 29	184
Jeanneret René & C <sup>e</sup> , Montres Nerix, rue Jacob-Brandt 8 . . . . .	2 36 13	
Jobin Emile & Co, rue du Temple-Allemand 45	2 44 49	23
Jurgensen Jules SA, Montres, av. Léopold Robert 51 . . . . .	3 58 66	
Juvenia, Fabrique Didisheim & Cie, Paix 101	3 41 87	
Kramkimmel Jean, avenue Léopold-Robert 59 . .	2 48 10	
Levallant & C <sup>e</sup> , Fabr. Novelti, Jacob-Brandt 61	2 11 86	
Luthy Albert, Alutex Watch, avenue Léopold-Robert 66 . . . . .	2 20 09	114
Maire André-G., avenue Léopold-Robert 66 . . .	3 24 72	



**PRONTO**

*Tropic Master*

synonyme de qualité, service,  
satisfaction

**Pronto Watch C<sup>o</sup>**

**LE NOIRMONT**

(Suisse)

Adresse télégraphique: Pronto Le Noirmont

☎ (039) 4 61 05 - 06

Fondée en 1890

## Montres ancre

### Lever watches - Anker-Uhren - Relojes áncora

		☞	Page
	Marchand A., avenue Léopold-Robert 128 . . . . .	(039)	3 49 66
<b>2300 Chaux-de-Fonds, La (NE)</b>	Mardon Ltd, rue Léopold-Robert 75 . . . . .		2 11 01
	Marvin Watch Co, Ltd, rue Numa-Droz 144 . . . . .		3 44 21
	Mediator Watch Co, Vermot-Gaud & C <sup>ie</sup> , rue Jardinière 147 . . . . .		2 29 07
	Mildia, Montres SA, rue Daniel-JeanRichard 44		3 15 09
	Mondia SA, rue Jardinière 147 . . . . .		3 43 37
	Monnin & Fils, Montres Elegancia, rue Jar- dinière 125 . . . . .		2 23 51
	Movado, Fabriques, rue du Parc 119 . . . . .		3 22 01
	Mulco SA, rue des Régionaux 11 . . . . .		3 14 41
	Müller H. & Fils SA, rue Jacob-Brandt 61 . . . . .		3 36 53
	Natalis Watch Co Ltd, rue Jardinière 41 . . . . .		3 38 71
	Nepro Watch, Jaquet-Droz 38 . . . . .		2 79 30
	Nicolet Marc & C <sup>ie</sup> , rue du Parc 107 . . . . .		2 47 26
	Ogival SA, rue des Crêtets 81 . . . . .		3 24 31
	Orwa SA, avenue Léopold-Robert 31 . . . . .		2 45 66
	Paratte-Viatte René, Montres Ener, Beau-Site 5		2 29 55
	Perret L. & C <sup>ie</sup> , Orwi, rue de la Serre 18 . . . . .		2 23 49
	Perrin Pierre, Montres Paxor, Tour de la Gare Phare (Le), SA, avenue Léopold-Robert 94 . . . . .		2 39 37
	Potens Montres Sàrl, Emancipation 40 . . . . .		3 44 33
	Provita Montres, Schnurr & Co, Allées 36 . . . . .		3 45 96
	Fabrique de montres Rotary SA, Crêtets 138.		2 50 21
	Roth Ch., rue des Tourelles 7 . . . . .		2 13 20
	Sandoz H. & C <sup>ie</sup> , Bezzola & Kocher, Succ., avenue Léopold-Robert 50 . . . . .		2 84 01
	Schild SA, rue du Parc 137 . . . . .		2 19 31
	Schwarz-Etienne, Petit-Fils de Paul, avenue Léopold-Robert 94 . . . . .		2 25 32
	Sellita Watch Co SA, Emancipation 40 . . . . .		3 44 33
	Sultana SA, C <sup>ie</sup> des Montres, av. L.-Robert 96		3 38 08
	Terraz Gabriel, avenue Charles-Naine 1 . . . . .		2 86 23
	Ulmann René, Les Fils de, rue de la Serre 10 . . . . .		3 15 86
	Urnia Watch Co, Sàrl, Emancipation 40 . . . . .		3 44 33
	Vermot-Gaud & C <sup>ie</sup> , Mediator, r. Jardinière 147		2 29 07
	Victal Sàrl, av. Léop.-Rob. 84 (achat et vente)		2 36 36
	Vulcain & Studio SA, rue de la Paix 135 (M.S.R.)		2 11 71
	White Star Fy, Weiss & Co SA, r. Crêtets 87		2 17 04
	Wilhelm & Co SA, Montres Levrette et Festina, rue du Crêt-Rossel 10 . . . . .		2 21 21
			132
<b>2749 Chaux-des-Breuleux, La (JB)</b>	Baume Xavier et Georges . . . . .	(039)	4 71 58
<b>6702 Claro (TI)</b>	Duno Watch SA, Casa Blanc . . . . .	(092)	6 35 86
	Semag SA . . . . .		6 33 44
<b>2013 Colombier (NE)</b>	Ulix SA, Isomax, Perreuses 4 . . . . .	(038)	6 36 26
<b>2035 Corcelles (NE)</b>	Looping SA . . . . .	(038)	8 16 03
	Villard Watch . . . . .		8 41 48
<b>2612 Cormoret (JB)</b>	Liengme & C <sup>ie</sup> SA, Gala Watch . . . . .	(039)	4 91 82
	Rollier & Matthey-Doret . . . . .		4 91 83
<b>2117 Côte-aux-Fées, La (NE)</b>	SA Ancienne Fabrique Georges Piaget & Co	(038)	9 51 61
			22
<b>2738 Court (JB)</b>	Court Watch Co SA . . . . .	(032)	92 93 13

MONTRES JANUS S.A. TECKNAU (SUISSE)

PRÉCISION - QUALITÉ - ÉLÉGANCE

JANUS

21 JEWELS  
INCALEDG

SWISS MADE

JD

## Montres ancre

## Lever watches - Anker-Uhren - Relojes áncora

		ƒ	Page	
6951 Cureglia (TI)	Kismet SA, Montres . . . . .	(091) 2 71 31		
2800 Delémont (JB)	Charmillot-Kohler R., Chako Watch, ch. des Places 2 . . . . .	(066) 2 42 14	138	
	Haefliger & Kottelat Sàrl, rue des Martins 37 . . . . .	2 29 85		
	Jura Watch Co . . . . .	2 35 22		
	Ravisa Watches, R.-E. Mathis, Etang 4 . . . . .	2 16 30		
2533 Evillard (JB)	Evillard Watch SA, chemin du Crêt 11c . . . . .	(032) 2 65 08	118	
	Girod W. & C <sup>ie</sup> , ch. Malvaux 2 . . . . .	2 24 36		
	Matthey J.-P., chemin de la Baume 25 . . . . .	2 82 53		
	Xantia, E. Knutti . . . . .	3 53 93		
4532 Feldbrunnen (SO)	Hipco Sàrl, Baselstrasse 12 . . . . .			
2114 Fleurier (NE)	Bovet Frères & Co SA, rue Daniel-JeanRichard Fleurier Watch Co, rue de l'Ecole-d'Horlogerie Jeannin Numa SA, rue de l'Hôpital 33 . . . . .	(038) 9 10 69 9 13 29 9 11 05	264	
5262 Frick (AG)	Triebold Erwin, Muros . . . . .	(064) 7 14 88		
3714 Frutigen (BE)	Kander SA, Farbasse . . . . .	(033) 9 19 44		
4414 Füllinsdorf (BL)	Mawi, Mack & Schneider . . . . .	(061) 84 21 99		
1200 Genève	Admès SA, rue du Lac 12 . . . . .	(022) 36 43 60	88	
	Aetos Watch, route du Pont-Butin 70, 1213 Petit-Lancy . . . . .	43 51 30	120	
	Agassiz SA, route des Acacias 46 . . . . .	42 31 30		
	Antigone SA, rue du Nant . . . . .	33 20 96		
	Aquastar SA, ci-devant JeanRichard SA, rue de Chantepoulet 1-3 . . . . .	31 47 40	170	
	Ardath Watch Co, rue du Stand 40 . . . . .	26 22 60		
	Atlas, Montres, SA, place Saint-Gervais 1 . . . . .	32 15 13		
	Baume & Mercier SA, rue Céard 1 . . . . .	24 12 84		
	Béguelin Georges, rue de Chantepoulet 7 . . . . .	32 13 54		
	Bella Montres SA, avenue du Mail 5 . . . . .	25 54 49		
	Beltane Watch SA, rue Versonnex 7 . . . . .	24 43 98		
	Brandt Louis & Frère SA, rue des Falaises 4 . . . . .	26 12 20		
	Breitling G.-Léon SA, r. Adrien-Lachenal 26 . . . . .	24 13 60		
	Calame René, Montres Cérés, r. Chaponnière 1 . . . . .	32 33 91		
	Camy Watch Co SA, rue de Cornavin 11 (Télex: 22723) . . . . .	31 35 35		96
	Chopard & Co, Le Petit-Fils de L.-U., rue de Miléant 5 . . . . .	44 31 90		
	Datum Watch Factories Ltd, 135 bis route de Chêne, 1224 Chêne-Bougeries . . . . .	25 17 27		
	De Cerny Watch SA, rue du Môle 2 . . . . .			
	Delvina SA, rue du Môle 2 . . . . .	32 68 02		
	Ditis SA, route de Veyrier, Veyrier . . . . .	42 48 00		
	Donexy, Manufacture d'Horlogerie, A. Laager, rue de la Rôtisserie 1 . . . . .	25 36 45	126	
	Dreffa Watch Co Ltd, rue du Stand 30 . . . . .	24 43 44		
	Driva Watch Co, rue de Chantepoulet 1-3 . . . . .	32 67 70		
	Eldor Watch Co SA, place Longemalle 7 et rue du Port 4 . . . . .	25 91 92		

**PRECIMAX<sup>S.A.</sup>**

NEUCHÂTEL

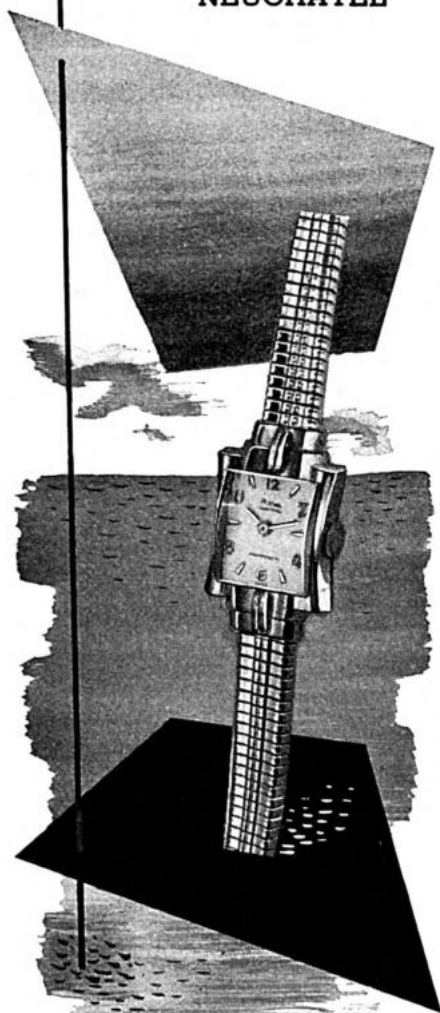

**POUR ÊTRE PRÉCIS**

Bureau de vente: Place St-Gervais 1

☎ (022) 32 15 14

GENÈVE

**CHRONOGRAPHES**

**AUTOMATIQUES**

**CALENDRIERS**

**WATERPROOF**



***EXACTUS***

**MONTRES EXACTUS S.A.**

**NEUCHÂTEL**

Bureau de vente: Place St-Gervais 1

GENÈVE



## Montres ancre

## Lever watches - Anker-Uhren - Relojes áncora

		☎	Page	
1200 Genève	Enzo Watch SA, rue de Cornavin 11 . . . . .	(022)	31 35 34	202
	Etna Watch Co Ltd, rue de Hesse 8-10 . . . . .		25 62 84	
	Exactus SA, Montres, place Saint-Gervais 1 . . . . .		32 15 13	76
	Favre-Leuba SA, route du Pont-Butin . . . . .		25 82 66	
	Franz Paul, rue de Chantepoulet 13 . . . . .		32 31 62	
	Geneva Watch Co, rue de Hesse 8-10 . . . . .		25 62 84	
	Gigantic SA, rue du Stand 30 . . . . .		24 76 44	130
	Gruen Watch Export Co SA, rue de la Cité 1 . . . . .		24 63 70	
	Gurtner Werner, Wedo Watch, av. Champel 24 . . . . .		36 56 54	
	Hüftr SA, rue du Marché 18 . . . . .		25 63 50	
	Huning Alex, rue de la Tour-de-l'Île 4 . . . . .		24 19 95	
	Jaeger-Le Coultre SA, rue des Moulins 1 . . . . .		24 33 57	
	Jaquet R. SA, rue de la Rôtisserie 6 . . . . .		24 38 46	
	Jaz SA, rue Céard 1 . . . . .		24 64 85	
	Klopmann M., Montres Fluva, avenue Pictet-de-Rochemont 24 . . . . .		36 96 60	
	Le Coultre & C <sup>ie</sup> SA, rue des Moulins 1 . . . . .		24 33 57	
	Le Duc Précision, rue du Mont-Blanc 11 . . . . .		32 63 05	
	Leuba Louis-A. SA, 8, rue du Marché . . . . .		24 44 44	
	Lip, SA des Montres, place du Molard 5 . . . . .		25 12 35	
	Lusina Watch Sàrl, avenue Léon-Gaud 5 . . . . .		24 54 03	126
	Matura Watch SA, 71, route de Mategnin, Meyrin . . . . .		33 11 82	
	Miramar SA, rue du Stand 40 . . . . .		24 42 93	
	Montres de Sport Genève SA, rue de Lyon 75 . . . . .		44 51 30	
	Niton SA, rue du Stand 30 . . . . .		26 13 63	
	Norexa SA, route de Chêne 135bis . . . . .		36 05 55	96
	Ofair Montres SA, rue de la Rôtisserie 2 . . . . .		24 84 19	
	Omega SA, rue des Falaises 2 . . . . .		26 12 20	
	Pamm Frères Sàrl, Lusina Watch, avenue Léon-Gaud 5 . . . . .		24 54 03	126
	Patek Philippe SA, rue du Rhône 41 . . . . .		24 93 43	86
	Perret Jean, rue Chaponnière 1 . . . . .		31 62 10	198
	Péruisset & Didisheim SA, pl. Isaac-Mercier 3 . . . . .		32 93 30	
	Piaget SA, Anc. Fabrique Georges Piaget & Co, rue du Rhône 40 . . . . .		26 48 30	22
	Précimax SA, place Saint-Gervais 1 . . . . .		32 15 13	76
	Prély Watch Co Sàrl, rue des Eaux-Vives 11 . . . . .		25 26 37	
	Printania Watch, rue du Mont-Blanc 6 . . . . .		31 41 38	
	Provis Watch Co Ltd, Coulouvrenière 44 . . . . .		24 83 40	
	Rolex SA, Montres, rue François-Dussand 3 . . . . .		25 63 50	
	Sarcar SA, route de Chêne 41a . . . . .		35 63 50	
	Sinex SA, ch. Létrat, Versoix . . . . .		24 03 96	
	Singer SA, Navigation 25 . . . . .		31 36 70	
Solvil & Titus SA, Veyrier . . . . .		42 48 00		
Surena Watch SA, rue des Falaises 13 . . . . .		25 62 36		
Taillard Valère Vve, route de Malagnou 8 . . . . .		25 75 29		
Tower Watch Co Ltd, place de Hollande 1 . . . . .		24 91 43		
Uhlmann & C <sup>ie</sup> , rue du Rhône 61 . . . . .		26 33 52		
Universal, Montres, Perret Frères SA, quai Général-Guisan 24 . . . . .		25 73 60		
Vacheron & Constantin SA, r. et q. d. Moulins 1 . . . . .		24 33 50	102	
Valory Watch Co SA, rue du Marché 5 . . . . .		25 76 40		
West End SA, Société des Montres, Hesse 16 . . . . .		24 16 59		
Wilka Watch Co SA, rue du Stand 29 . . . . .		25 23 87		
Wittnauer & Co SA, Acacias 46, Carouge . . . . .		26 13 30		
Zedon & Altanus SA, r. du 31-Décembre 41 . . . . .		36 26 15		
2206 Geneveys-sur-Coffrane, Les (NE)	Duvoisin, Vve Henri & Co, Valruz & Albona Watch . . . . .	(038)	7 61 31	118
2540 Granges (SO)	Appella, Montres SA, Kapellstrasse 26 . . . . .	(065)	8 54 54	
	Buchwalder William . . . . .		8 60 42	
	Caprara Pierre, Montres Tanis . . . . .		8 55 92	



**ELOGA AG.**  
**UHRENFABRIK**  
LENGNAU b. BIEL (SCHWEIZ)

## Montres ancre

### Lever watches - Anker-Uhren - Relojes áncora

		☎	Page
2540 Granges (SO)	Certina, Kurth frères SA . . . . .	(065) 8 71 12	
	Culmina SA . . . . .	8 52 54	
	Delbana Watch, Sàrl . . . . .	8 28 21	82
	Eska, Kocher S. & C <sup>ie</sup> . . . . .	8 70 31	
	Eterna SA . . . . .	8 59 71	
	Felca et Titoni SA . . . . .	8 86 21	182
	Flück W., Flucano Watch, Bettlachstrasse 259	8 51 71	
	Fortis Watch Co Ltd . . . . .	8 91 61	24
	Frédal, Montres, Alfred Sprunger, Gartenstr.5	8 62 67	
	Gervaux Watch SA, Solothurnstr. 40 . . . . .	8 71 38	23
	Grenar, Montres SA, Marktstrasse 1 . . . . .	8 78 88	
	GREWACO, Gertrud Bühler-Triebold, Bettlachstrasse 82 . . . . .	8 54 53	
	Hofer H, SA . . . . .	8 52 69	106
	Kocher Erwin, SA . . . . .	8 79 75	
	Krebs Hermann, Nelkenstrasse 11 . . . . .	8 61 92	
	Meister-Schweitzer E., Solothurnstrasse 104.	8 14 22	
	Métric SA, Weinbergstrasse 32 . . . . .	8 61 91	
	Nivada SA . . . . .	8 54 74	
	Novus SA, Dr-Jos.-Girardstrasse 61 . . . . .	8 57 83	112
	Octus Watch SA, Centralstrasse 5 . . . . .	8 52 24	
	Orfina Watch SA, rue du Simplon 6 . . . . .	8 84 63	
	Regalis SA, Montres, Bündengasse 22 . . . . .	8 60 39	
	Rodania SA . . . . .	8 61 45	
Rogelin Watch SA, E. Siegrist, Dr-Jos.-Girard-Strasse 7a . . . . .	8 60 13		
Schild E. . . . .	8 57 69		
Sommer F., Solothurnstrasse 159 . . . . .	8 76 16		
Systema Watch Co SA, Bettlachstrasse 82. . . . .	8 85 75		
Tegra Montres SA . . . . .	8 50 74		
Tschuy-Vogt SA, Tevo Uhren, Alpenstr. 63 . . . . .	8 95 51		
Wälti W., Owix Watch . . . . .	8 52 81		
Wega Watch Ltd . . . . .	8 57 02		
4524 Günsberg (SO)	Ginsbo Watch Co SA . . . . .	(065) 9 75 13	
	Sterki W. et P., Stewa Watch . . . . .	9 75 14	
3645 Gwatt (BE)	Uhrenfabrik Thun-Gwatt, Wittwer-Bär & Co . . . . .	(033) 2 89 86	
2068 Hauterive (NE)	Création Watch Co SA, ch. des Vignes 25 . . . . .	(038) 3 35 61	126
	Voumard Montres SA, Port . . . . .	5 88 41	
4711 Herbetswil (SO)	Candino Watch & C <sup>ie</sup> SA . . . . .	(062) 2 82 13	
2604 Heutte, La (JB)	Zila Watch Co, Ltd . . . . .	(032) 96 11 03	306
4434 Hölstein (BL)	Oris Watch Co SA . . . . .	(061) 84 61 11	
3800 Interlaken (BE)	Heno Watch SA, General-Guisan-Strasse 27a	(036) 2 14 42	30
2525 Landeron, Le (NE)	Nestor SA, Fabrique des Montres . . . . .	(038) 7 82 37	
4513 Langendorf (SO)	Langendorf Watch Co. . . . .	(065) 2 55 91	
1000 Lausanne (VD)	Gaméo SA, ch. Primerose 15 . . . . .	(021) 26 05 45	
	Orasuisa SA, rue Saint-François 1. . . . .	23 90 23	
6600 Locarno (TI)	Camy Watch Co SA, Losone . . . . .	(093) 2 14 55	96
	Enzo Watch SA, Losone (tél: 79254) . . . . .	2 14 56	202
	Locasa Watch SA, casa Turricum . . . . .	7 41 19	
	Rivo SA . . . . .	7 48 90	
	Sindaco SA . . . . .	7 21 45	214

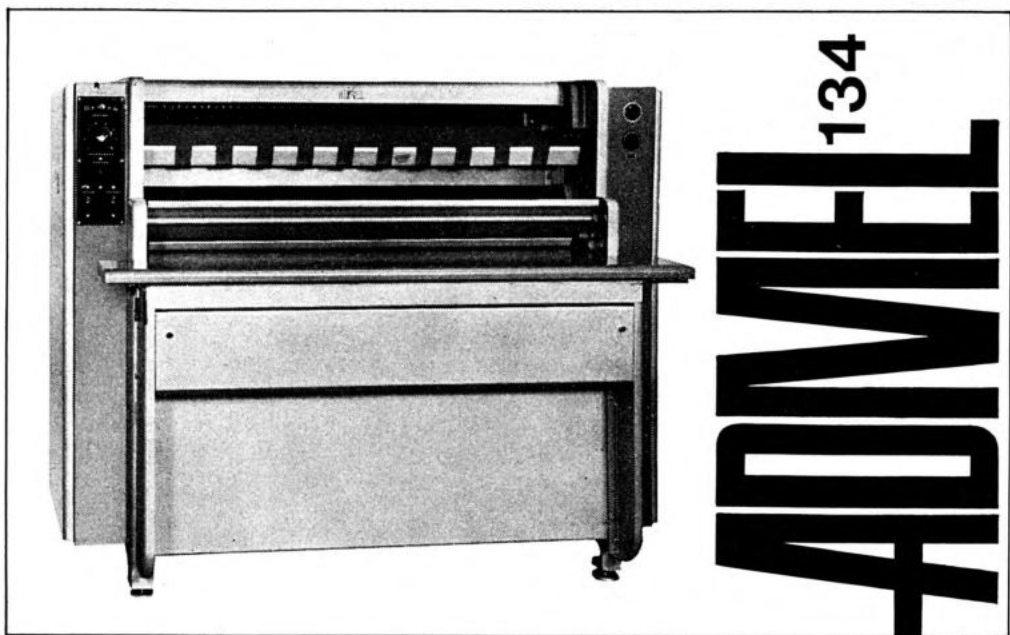

La plus récente

**tireuse  
et  
développeuse  
combinée**

**ADMEL** 134

**Revolute**

Procédé à l'ammoniaque  
Largeur utile 120 cm  
Brûleur de quartz 3,5 kW

**Papiers héliographiques      Papiers  
graphiques      Atelier de reproductions**

**Ed. Aerni-Leuch**

Fabrique de papiers techniques  
Zieglerstrasse 34 031 45 49 47  
3000 Berne 14

## Montres ancre

## Lever watches - Anker-Uhren - Relojes áncora

		☎	Page
2400 Locle, Le (NE)	Aerni Charles, Bellevue 10 . . . . .	(039)	5 46 83
	Angélu SA, rue A.-M.-Piaget 12 . . . . .		5 17 05
	Buhré Paul SA, Collège 11b . . . . .		5 11 74
	Cart Robert SA, Beau-Site 19 . . . . .		5 42 89
	Cyma Watch Co SA, Envers 46 . . . . .		5 14 80
	Doxa SA, Billodes 26 . . . . .		5 42 53
	Du Bois Philippe & Fils, Grande-Rue 22 . . . . .		5 40 16
	Erguel SA, avenue 42 Technicum 42 . . . . .		5 37 44
	Lovary SA, Tourelles 13 . . . . .		5 22 32
	Moser H. & Co SA, Crêt-Vaillant 17 . . . . .		5 43 44
	Nardin Ulysse SA, Jardin 3 . . . . .		5 36 12
	Prexa SA (bureau de vente: c/o Invicta, La Chaux-de-Fonds) . . . . .		5 31 14
	Terrasse Watch Co, Crêt-Vaillant 17 . . . . .		5 43 43
	Tissot Charles & Fils SA . . . . .		5 36 34
	Zénith SA, Fabrique des Montres, Billodes . . . . .		5 44 22
Zodiac SA, Bellevue 25 . . . . .		5 23 42	
2543 Longeau (BE)	Edgaris Watch SA . . . . .	(065)	8 15 15
	Eloga SA . . . . .		8 01 25
	Enicar SA . . . . .		8 00 41
	Gilomen A. et A., SA . . . . .		8 11 41
	Héloïsa SA . . . . .		8 16 21
	Jenny & C <sup>ie</sup> Ltd . . . . .		8 15 55
	Maire O. SA . . . . .		8 00 51
	Omodox Watch, Renfer Frères . . . . .		8 11 14
	Onsa, Gilomen Hans-Jörg . . . . .		8 07 51
	Rosco SA, Fabrikstrasse 11 . . . . .		8 16 23
	Schlup Erwin . . . . .		8 11 02
Schlup & Co Ltd, Rado Watch . . . . .		8 16 51	
6000 Lucerne	Gübelin SA, Schweizerhofquai 1 . . . . .	(041)	2 82 22
6900 Lugano (TI)	Mazzetti Pierre, Viale C. Cattaneo 1 . . . . .	(091)	3 46 25
2735 Malleray (JB)	Juillerat Frères SA . . . . .	(032)	92 17 41
3280 Montilier (FR)	Montilier Watch Co SA . . . . .	(037)	7 22 66
1829 Montreux (VD)	Hafner Paul & C <sup>ie</sup> , rue de la Paix 3 . . . . .	(021)	61 59 74
2801 Montsevelier (JB)	Kamber Basile . . . . .	(066)	3 81 46
6834 Morbio Inferiore (TI)	Bernasconi Gianpietro, Montres Bosco . . . . .	(091)	4 25 05
1110 Morges (VD)	Atlas Montres SA, Saint-Jean . . . . .	(021)	71 19 02
	Richard SA . . . . .		71 44 44
2000 Neuchâtel	Aero Watch SA, chaussée de la Boine 20 . . . . .	(038)	5 11 36
	Ascuro Watch, M <sup>me</sup> M.-A. Ganz, rue Pierre-à-Mazel 50 . . . . .		5 60 21
	Avia, Montres, Degoumois & Co SA, Place-d'Armes 3 . . . . .		5 67 01
	Bolsa Watch SA et Montres Bréguet, Parcs 15 . . . . .		5 42 52
	Borel Ernest & C <sup>ie</sup> SA, Maladière 71 . . . . .		5 48 62
	Bringolf John & Co, Sablons 48 . . . . .		5 78 51

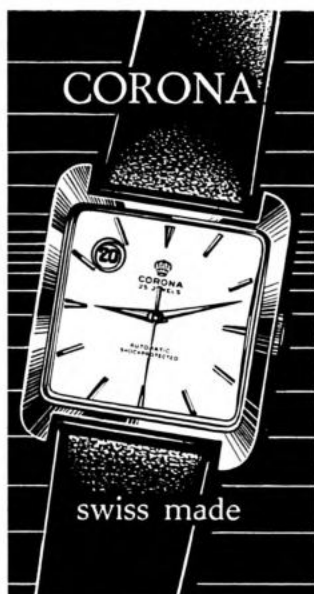

**TRAMELAN**  
(Suisse)  
☎ (032) 97 41 50

Combining style and quality, CORONA is a watch beyond compare

Montres ancre  
pour dames  
et messieurs

**WATERPROOF  
EXTRA-FLAT  
AUTOMATIC  
CALENDAR  
ALARM** wrist watch



FABRIQUE D'HORLOGERIE

*Delbana Watch*

Sàrl.

**2540 GRENCHEN**  
(Suisse)  
☎ (065) 8 28 21

**MONTRES ANCRE SOIGNÉES  
TOUS GENRES**

Extra-plates  
Automatiques



Calendriers  
Chronographes  
Marquises  
Collection moderne et variée  
Nouveautés

## Montres ancre

## Lever watches - Anker-Uhren - Relojes áncora

		Ø	Page
2000 Neuchâtel	Degoumois & Co SA, Montres Avia, rue de la Place-d'Armes 3 . . . . .	(038) 5 67 01	230
	Elgin SA, place d'Armes 1 . . . . .	5 95 25	
	Elida SA, rue du Musée 6 . . . . .	4 06 06	168
	Exactus SA, Champréveyres 2 . . . . .	5 60 61	76
	Felicitas Watch Co SA, ruelle Vaucher 22 . . . . .	5 71 91	
	Florimont SA, faubourg du Lac 9 . . . . .	5 27 55	
	Froidevaux SA, ruelle Vaucher 22 . . . . .	5 70 21	
	Gunzinger & Co, rue des Sablons 48 . . . . .	5 78 52	
	Hema Watch Co SA, Terreaux 9 . . . . .	5 72 42	162
	Hoffmann F., Suchiez 12 . . . . .	5 67 40	
	Marchand Paul Fils SA, Saint-Honoré 2 . . . . .	5 13 55	
	Nobellux Watch Co SA, rue du Seyon 4 . . . . .	4 16 41	122
	Perregaux Paul, Dielfax, Côte 14 . . . . .	5 49 49	
	Précimax SA, route de Champréveyres 2 . . . . .	5 60 61	76
	Puthod Roger, rue Mathias-Hipp 1 . . . . .	5 43 57	couv. II
	Reconviiler Watch Co (bureau de vente), rue de la Place-d'Armes 1 . . . . .	5 67 01	
	Seyor SA, Montres, ch. de la Perrière 5, Serrières . . . . .	8 48 76	
	Stepol Watch Fy, rue de la Côte 67 . . . . .	5 04 87	106
	Urech A., chaussée de la Boine 20 . . . . .	5 68 68	
	von Büren SA, place de la Gare 4 . . . . .	5 92 82	230
Vuilleumier E. SA, rue Saint-Honoré 2 . . . . .	4 00 43		
2520 Neuveville, La (BE)	Biedermann Frères SA, Nova Watch . . . . .	(038) 7 92 47	
	Wiser & C <sup>ie</sup> , rue des Mornets 26 . . . . .	7 81 51	
2560 Nidau (BE)	Credos Watch SA, Aalmattenweg 4 . . . . .	(032) 2 97 77	
4435 Niederdorf (BL)	Buser frères & C <sup>ie</sup> SA (MSR) . . . . .	(061) 84 70 04	encartage
	Jenco SA . . . . .	84 70 34	
2725 Noirmont, Le (JB)	Aubry Frères SA, Montres Ciny . . . . .	(039) 4 61 33	31
	Aubry Gaston, Montres Murial Sàrl . . . . .	4 61 36	
	Boillat Wilhelm . . . . .	4 61 83	
	Pronto Watch Co, Léon Maître & Fils SA . . . . .	4 61 05	72
6883 Novazzano (TI)	Häfliger Watch SA . . . . .	(091) 4 30 20	
4564 Obergerlafingen	Muralt A. et P., Watch Factory . . . . .	(065) 4 61 52	
1341 Orient, L' (VD)	Lémania Lugrin SA . . . . .	(021) 85 60 12	
	Nadine SA, Montres . . . . .	85 60 61	
1672 Oron-la-Ville (VD)	Rebetez René . . . . .	(021) 93 76 62	
2603 Péry (JB)	Nisus SA . . . . .	(032) 96 15 55	
2034 Peseux (NE)	Stivaro SA, rue de Corcelles 4. . . . .	(038) 8 38 48	
1213 Petit-Lancy (GE)	Jaquet-Girard SA, 70, rte du Pont-Butin . . . . .	(022) 43 21 20	
2316 Ponts-de-Martel, Les (NE)	Martel Watch Co SA . . . . .	(039) 6 72 68	
	Matthey-Tissot E. & C <sup>ie</sup> SA . . . . .	6 72 21	130
	Pontifa SA, Montres et Nouveautés . . . . .	6 76 06	198



*Montres*  
**FRECO**  
**FREY**  
**DILA**

FREY & C<sup>o</sup> S.A.  
 BIENNE

**Marcel Lusa**

FABRIQUE DE BOITES  
 MÉTAL ET ACIER

Installations modernes  
 Travail précis  
 Spécialité: marquises

**Courfayve**  
 ☎ (066) 3 74 21



## Montres ancre

### Lever watches - Anker-Uhren - Relojes áncora

		☎	Page
2900 Porrentruy (JB)	Allaine Watch SA . . . . .	(066)	6 13 23 124
	Eros Watch Co Ltd . . . . .		6 10 21
	Hélios SA . . . . .		6 12 16
	Jobin & C <sup>ie</sup> , Les Fils de Paul, Montres Flora SA (bureau de vente: rue Centrale 42, Bienne) .		6 16 44 158
	Juillard Emile SA, Montres Bulla (bureau de vente: rue Hugli 3, Bienne (032) 2 32 51) . . .		6 10 37
	Juillard Georges, Tilleuls 4 . . . . .		6 16 50
	Perfecta SA . . . . .		6 13 31
	Phénix Watch Co SA (MSR) . . . . .		6 10 21 encartage
4565 Recherswil (SO)	Godiva Watch Co, A. Ziegler . . . . .	(065)	4 64 45
2732 Reconvilier (JB)	Bangerter & C <sup>ie</sup> , Montres Herodia . . . . .	(032)	91 24 74 250
	Bassin Watch . . . . .		91 32 62
	Friedli Frères SA . . . . .		91 20 82 116
	Helvetia SA . . . . .		91 34 25
2616 Renan	Framont Sàrl . . . . .	(039)	8 23 02 164
2603 Reuchenette (JB)	Michelotti Marcel . . . . .	(032)	96 11 89
4310 Rheinfelden (AG)	Triebold W. . . . .	(061)	87 55 47
4716 Rosières (SO)	Berlis Montres SA, Fabrikstrasse 158 . . . . .	(065)	6 62 06
	Gunzinger Frères SA, Fabr. d'Horlog. Technos		6 61 51
	Uebelhart & Co . . . . .		6 61 78
2726 Saignelégier (JB)	Tiara SA (bureau de vente: case post. Zurich 39/tél. (051) 25 44 33) . . . . .	(039)	4 54 50
2024 Saint-Aubin (NE)	Jeanneret Ch. fils . . . . .	(038)	6 73 12
2610 Saint-Imier (JB)	Berna Watch Factory SA . . . . .	(039)	4 17 59 garde
	Excelsior Park SA . . . . .		4 11 45 230
	Girard-Degoumois B. SA . . . . .		4 11 61 228
	Gostely Paul fils, Jonchères 42a . . . . .		4 11 82
	Longines, C <sup>ie</sup> des Montres, Francillon SA . .		4 14 22
	Moeri F. SA, Manufact. des Montres Moeris .		4 11 17 66
6951 Sala Capriasca (TI)	Jury SA . . . . .		
8200 Schaffhouse	Homberger H.-E., ci-dev. Internat. Watch Co .	(053)	4 11 21 88
2545 Selzach (SO)	Union SA, Dorfstrasse 40 . . . . .	(065)	6 85 35
1347 Sentier, Le (VD)	SA Le Coultre & C <sup>ie</sup> . . . . .	(021)	85 55 41
	Piguet Henri-Daniel . . . . .		85 55 30
4500 Soleure	Belvil Watch Co SA, Montres Giroxa, Schüt- zenmatt . . . . .	(065)	2 62 96 214
	Bitzi W., Bimesa Watch, Nelkenweg 15 . . .		2 36 83
	Gigandet W. jr., Intrax Watch, Weissenstein- strasse 109 . . . . .		2 12 69
	Huther SA, Montres Brunela, Weissenstein- strasse 9 . . . . .		2 30 92
	Liga SA, Industriestrasse 5 . . . . .		2 32 64 156
	Matus Watch, U. Baschung, Löwengasse 3 . .		2 41 20
	Orano Watch Ltd, Zuchwilerstrasse 25 . . .		2 93 42
	Rieder-Fröhlicher O., Mühleweg 4 . . . . .		2 37 34
	Rosselet F., Langendorfstrasse 18 . . . . .		2 74 05

# PATEK PHILIPPE

Manufacture d'horlogerie fondée en 1839

**GENÈVE** Quai Général-Guisan 22 ☎ (022) 24 93 43

Montres de haute précision

Bijoux et montres joaillerie

Pendulettes à remontage automatique par la lumière

Pendulettes à quartz

Agents exclusifs dans les principales villes du monde entier



**ROTARY**  

**FABRIQUE DE MONTRES ROTARY S. A.**

**2300 LA CHAUX-DE-FONDS** (Switzerland)

☎ (039) 2 50 21

Télex 32 257 (SUFYRD)

Réf. 81 1807

## Montres ancre

## Lever watches - Anker-Uhren - Relojes áncora

		☐	Page
4500 Soleure	Rigi Montres SA . . . . .	(065) 2 12 69	
	Roamer Watch Co SA . . . . .	2 30 51	
	Ten, Société coopérative de fabricants d'horlogerie, Rossmarktplatz 1 . . . . .	2 90 30	
	Watex Watch Co SA . . . . .	2 42 54	
2615 Sonvilier (JB)	Juillard Gilbert . . . . .	(039) 4 02 10	
2575 Täuffelen (BE)	Mayer Werner, Montres Wemalux, Wasenweg 215c . . . . .	(032) 86 10 52	
2710 Tavannes (JB)	Brenzikofer Frères & C <sup>ie</sup> SA . . . . .	(032) 91 23 99	
	Droz & Co . . . . .	91 33 08	124
	Henex SA . . . . .	91 35 22	92
	Tavannes Watch Co SA . . . . .	91 35 35	
4492 Tecknau (BL)	Janus Montres SA . . . . .	(061) 86 15 14	74
2720 Tramelan (JB)	Arly SA, rue des Plânes 1 (bureau de vente à Bienne) . . . . .	(032) 97 41 62	13
	Béguelin & C <sup>ie</sup> SA, Montres Damas . . . . .	97 40 91	164
	Berger Willy, rue Crêt-Georges 24 . . . . .	97 49 86	
	Boillat Frères . . . . .	97 43 48	
	Chatelain, Les Fils d'Adrien . . . . .	97 45 44	
	Choffat Willy & Co SA, Montres Rila . . . . .	97 42 23	112
	Corona SA, Paix 27 . . . . .	97 41 50	82
	Dorly SA . . . . .	97 43 56	
	Dulux Watch Co SA . . . . .	97 40 32	
	Eggli Fernand . . . . .	97 52 63	116
	Géraldy SA . . . . .	97 48 45	
	Gigandet Charles SA . . . . .	97 55 44	
	Gyger, Zürcher & C <sup>ie</sup> , 19. rue du Collège . . . . .	97 53 82	
	Hasler & Co . . . . .	97 41 02	
	Hoga Watch Ltd . . . . .	97 46 76	
	Houriet-Nicolet A. & C <sup>ie</sup> , Montres Bétina, Grand-Rue 116 . . . . .	97 40 35	220
	Jacmire Watch, F. Degoumois-Vuille . . . . .	97 40 12	220
	Jobin Frères SA . . . . .	97 41 06	
	Loyal Watches Factory Ltd . . . . .	97 42 29	40
	Manalis Watch Sàrl . . . . .	97 42 04	
	Mathey Edmond SA, Montres Symbol . . . . .	97 40 14	
	Mathez Paul-V. SA . . . . .	97 42 17	
	Nicolet Achille SA, place Méval . . . . .	97 41'55	
	Nicolet Armand Sàrl, Les Fils de, Méval 20 . . . . .	99 54 41	120
	Nicolet Fernand, Montres Ado . . . . .	97 43 07	
	Nicolet Gédéon SA . . . . .	97 41 65	120
	Nicolet Watch SA . . . . .	97 43 87	
	Nitella SA, Montres . . . . .	97 44'83	
	Numa Watch SA, rue des Prés 21 . . . . .	97 40 52	
	Ofelia SA, Grand-Rue 106 . . . . .	97 46 24	
	Record Watch Co SA . . . . .	97 42 36	
	Repco Watch SA . . . . .	97 42 60	256
	Reymond A. SA . . . . .	97 42 46	124
Rossel Jules-César SA . . . . .	97 40 68		
Silvana SA . . . . .	97 43 14	70	
Soprod SA, Grand-Rue 62. . . . .	97 53 76		
Spera SA . . . . .	97 44 54		
Voïrol Abel, rue de la Paix 41 . . . . .	97 48 55		
Vuilleumier Frères, Inula Watch . . . . .	97 41 13		
Vuilleumier Luc, Les Fils de . . . . .	97 40 51		
6833 Vacallo (TI)	Milos Franco, via al Colle . . . . .	(091) 4 32 77	



l'élite de la montre  
la montre de l'élite



*International Watch Co.*

SCHAFFHOUSE / SUISSE



Fabrique d'horlogerie  
H.-E. Homberger  
ci-devant

INTERNATIONAL WATCH CO  
SCHAFFHOUSE

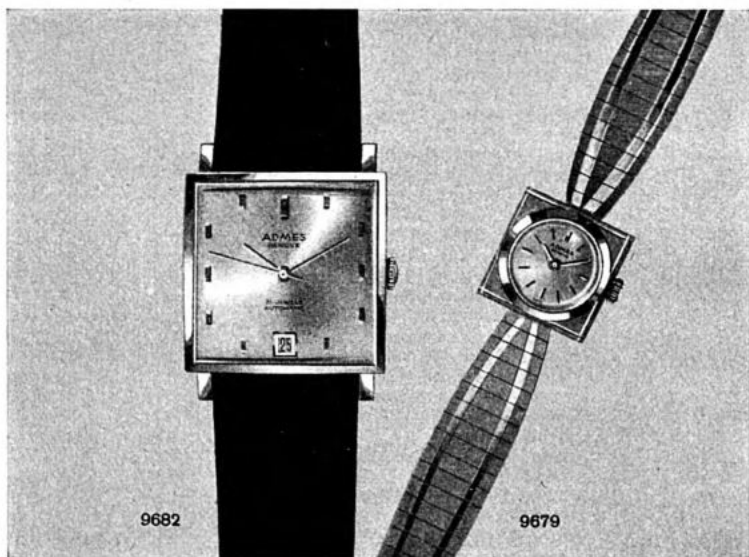

9682

9679

**ADMES Genève, montres de qualité**

**Montres ancre****Lever watches - Anker-Uhren - Relojes áncora**

		€	Page
2613 Villeret (JB)	Minerva SA . . . . .	(039) 4 10 31	162
	Rayville SA, Montres Blancpain . . . . .	4 10 33	228
4437 Waldenburg (BL)	Revue Thommen SA (MSR) . . . . .	(061) 84 74 11	encartage
4537 Wiedlisbach (BE)	Bohner Hugo . . . . .	(065) 9 65 48	
4855 Wolfwil (SO)	Arléa Watch SA . . . . .	(063) 3 42 53	
4528 Zuchwil (SO)	Hæfliger Richard, Meisenweg 34b . . . . .	(065) 3 03 39	
	Zuma Watch, Marcel Cuche, Tellstr. 13 . . . . .	2 51 24	
8000 Zurich	Euro-Commerz, A.-M. Scartezzini, Kreuzstrasse 26 (8/34) . . . . .	(051) 24 62 23	
	Haenggi Ed., Urs, Erben, Seegartenstrasse 2 . . . . .	24 19 79	
	Itraco Montres SA (XXVII) . . . . .	92 04 97	
	Karo Herm., Inh. H. Karo, Stampfenbachstr.75 . . . . .	28 42 14	
	Mondaine Watch Ltd, Uraniastrasse 24/26 . . . . .	25 66 50	68
	Ollech & Wajs, Stockerstrasse 55 . . . . .	27 44 05	
	Perret Daniel, Erikastrasse 11 (3) . . . . .	35 84 88	
	Uhrenverkaufsbüro, Seminarstrasse 28 . . . . .	26 26 04	
	Winkler A. G. Immenweg 5 . . . . .	48 16 11	
<b>Allemagne - Germany - Deutschland - Alemania</b>			
Pforzheim	Storz Walter, Uhrenfabrik Stowa, Bismarkstrasse 50/54 . . . . .	3 10 44	27
Rheinfelden (Baden)	Uhrenfabrik Stowa GmbH, Walter Storz . . . . .	604	27
Schwäb. Gmünd	Bidlingmaier J., GmbH, Postfach 126 . . . . .	6 90 51	90
<b>France - Frankreich - Francia</b>			
Annemasse (H.-S.)	Jancovici André, rue du Docteur-Coquand 8 . . . . .	7 74	
	Rotschi Léon & C <sup>ie</sup> , av. Gare 35 . . . . .	38 26 79	266
Besançon (Doubs)	Dodane SA, Montres, avenue de Montrapon 7 . . . . .	83 21 85	244
	Luxia SA, Montres, fb de Tarragnoz 9 . . . . .	83 41 16	250
Charquemont (Doubs)	Briot & C <sup>ie</sup> , Montres Fedex . . . . .	32	
	Donzé Gaston . . . . .	118	166
	Petit Léon-Georges . . . . .	78	224
	Rexa SA, Montres, Grand-Rue 26 . . . . .	29	
Maiche (Doubs)	Roch Frères SA . . . . .	1 27	122
Morteau (Doubs)	Cupillard-Vuez, Rieme & Co SA, r. Maréchal-Leclerc . . . . .	60	166
	Frey-Curie A. . . . .	2 21	218
	Girardet Fernand & Fils, rue Victor-Hugo 14 . . . . .	2 13	226
	Jacquot, Louvet & Co, Chaussée 10bis . . . . .	93	226
	Mercier Camille, Etabl., rue de l'Helvétie 6 . . . . .	12	
	Michel-Amadry, Etabl. . . . .	70 + 238	218
Seloncourt (Doubs)	Boichat, Les Fils de L.-G., r. Gén.-Leclerc 106 . . . . .		166
25 Villers-le-Lac (Doubs)	Anguenot Frères SA, rue Nationale 5 . . . . .	02 52	122
	Claude Camille, rue Pasteur 9 . . . . .	00 52	190
	Claude Frères, rue de l'Eglise 5 . . . . .	85	166
	Dombald Marcel, Etabl., Sàrl, Les Bassots . . . . .	41	
	Jeannin Henry Fils, rue Quartier-Neuf 21 . . . . .	48	
	Lambert H. & Fils, rue de la Poste 6 . . . . .	17	

# BIFORA



## Quality watches since 70 years

from 5" to 13" in all metals  
waterproof, calendar, self-  
winding and fancy models.  
Spare part service  
throughout the world

## Montres de Qualité dès 70 ans

cal. 5" à 13" en tous métaux  
étanches, calendrier,  
automatiques et montres  
fantaisie. Service de  
fournitures dans tout le  
monde

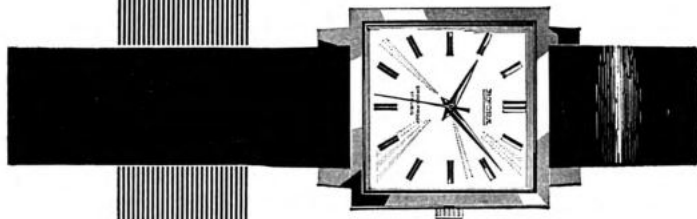

### J. Bidlingmaier GmbH

Specialized makers of Wrist Watches  
707 Schwäbisch Gmünd / W-Germany

## Montres ancre bracelets pour hommes

### Gents Lever Wrist Watches - Anker-Herrenarmband-Uhren

### Relojes áncora, pulsera, para caballero

		☎	Page
4711 Aedermannsdorf (SO)	Matina Uhren AG . . . . .	(062) 2 81 42	
2942 Alle (JB)	Hebe Watch SA . . . . .	(066) 7 13 81	120
4000 Bâle	Justy, In der Steinen . . . . .	(061) 23 96 76	
3000 Berne	Semag SA, pa Hans Marti, Ostermundigen- strasse 36 . . . . .	(031) 41 84 88	
2544 Bettlach (SO)	Atlantic SA . . . . . Semag SA . . . . . Trivera Watch, Werner Triebold . . . . .	(065) 8 60 35 8 86 88 8 67 57	19
2735 Bévillard (JB)	Reusser SA, Orvin & Tradition Watch Co . .	(032) 92 19 76	
4562 Biberist (SO)	Roeti Watch, Henzi Léo & Fils SA . . . . .	(065) 4 78 35	
2500 Bienne (BE)	Anker Robert, rue des Marchandises 2 . . . .	(032) 2 47 77	
	Ano Watch, Ch. Wälti, rue de la Gare 6 . . . .	2 40 57	
	Antmann, Kalmann, Montres Antima, rue de Nidau 8 . . . . .	2 34 62	23
	Arly SA, bureau de vente, rue d'Argent 4 (fabrique à Tramelan) . . . . .	3 75 55	13
	Benolt Marcel SA, rue de la Gare 5 . . . . .	2 78 61	
	Bieri Sàrl, Montres, rue de la Gare 1 . . . . .	2 56 69	
	Boillat Frères SA, rue du Stand 50 . . . . .	2 64 03	
	Brandt E. & Fils SA, rue du Marché 6 . . . . .	3 16 73	104
	Bueche-Girod SA, rue Alexandre-Moser 17 . .	2 58 46	
	Candino Watch & C <sup>ie</sup> SA, quai du Bas 92 fabrique à Herbetswil/SO (062) 2 82 13) . . . .	3 72 38	
	Châtelain-Voumard SA, rue des Alpes 42a . .	2 73 56	
	Choisi Montres SA, rue du Faucon 19 . . . . .	4 27 47	94
	Cuanillon & Co, Kulm Watch Co, r. de la Gare 4	2 31 16	
	Delano SA, rue de la Gare 16 . . . . .	2 34 81	
	Dubach & Weissberg SA, chemin Passerelle 13	2 85 91	
	Era Watch Co Ltd, C. Rüefli-Flury & Co, Zukunftstrasse 44 . . . . .	2 43 85	
	Ermano SA, rue de Nidau 14 . . . . .	4 27 39	
	Ertus Watch, Pertusi Paul, r. Weissenstein 1 .	4 31 12	104
	Favre Marc & C <sup>ie</sup> SA, rue de l'Allée 23 . . . . .	2 28 32	
	Frey & Co SA, rue Bubenber 15 . . . . .	2 48 37	84
	Froidevaux Ch., Montres Monvil & Monval SA, rue Th.-Kocher 11 . . . . .	2 63 48	
	Golana Watch Ltd, rue de Nidau 8 . . . . .	2 89 88	
	Gruen Watch Mfg Co Ltd, Haute-Route 85 . . .	2 71 22	
	Guerdat Maurice, rue du Coteau 25 a . . . . .	4 64 64	
	Hamilton Watch Co SA, faubourg du Lac 49 . .	2 91 23	
	Homberger Gustave, Sàrl, quai du Bas 29 . . .	2 43 24	100
	Homis Watch Co, O. Schymansky & Fils, rue des Marchandises 6 . . . . .	2 46 86	
	Huguenin A. Fils SA, faubourg du Lac 45-49	2 91 21	
	Jobin & Co, Les Fils de Paul, Montres Flora, rue Centrale 42 . . . . .	2 86 81	158
	Junod Paul SA, Montres Milus, rte de Reu- chenette 21 . . . . .	3 91 33	



**HENEX**<sup>S</sup><sub>A</sub>

**TAVANNES**  
**FAB. D'HORLOGERIE**  
**SUISSE**

Mouvements et montres ancre  
 5½ à 13"

Spécialité: montres automatiques  
 Qualité garantie

**LONGEAU** près Bienne  
 ☎ (065) 8 11 14

**OMODOX** WATCH



## Montres ancre bracelets pour hommes

### Gents Lever Wrist Watches - Anker-Herrenarmband-Uhren Relojes áncora, pulsera, para caballero

		Fr	Page
2500 Bienne (BE)	Kulm Watch Co, Cuanillon & Co, r. de la Gare 4	(032) 2 31 16	
	Langel Watch Co SA, rue Aebi 92	2 25 33	
	Lloyd & Limaro SA, Mühlefeldweg 2	2 63 39	110
	Luginbuhl & Co, rue de la Gare 20	2 71 66	
	Mira Watch Co, R. Vogt & Co, rue Centrale 14	2 26 55	
	Monnier Charles, rue du Musée 8	2 28 45	
	Monnin SA, rue de la Gare 14	3 76 46	
	Omega, Brandt Louis & Frères SA, Stämpfli 96	4 35 11	
	Optima SA, quai du Haut 20	3 83 44	180
	Orbit Sàrl, Compagnie des Fabricants des montres, rue Heilmann 4	2 69 69	
	Perfine Watch Co Ltd, rue de la Gare 30	2 62 83	
	Planesa Watch GmbH, Mettstrasse 117g	4 34 05	
	Prefis SA, Montres, Mühlefeldweg 4	2 38 52	
	Recta, Manufacture d'horlogerie SA, Viaduc 3	2 36 61	216
	Rossel-Conrad A. SA, La Trame, Stand 33	2 51 76	
	Rumanel Watch Fy Ltd, Débarcadère 47	2 64 57	110
	Sauter Frères & Co SA, rue Gurzelen 6	4 40 91	
	Schaya L., Sully Watch, Rechbergerstrasse 5	3 09 41	
	Selza Watch Co SA, Faucon 28	4 36 77	108
	Spahr Ed. & C <sup>ie</sup> , Kanalgasse 38	2 33 44	
Suter SA, rue Gurzelen 16	4 33 71	64	
Usita Watch SA, rue de Nidau 11	2 22 33		
Vinca Watch Co Ltd, rue Franche 37	2 47 61		
Vixia Watch Co Ltd, rue Centrale 42	2 97 60		
Wylar Watch SA, chemin Creux 20	2 30 71		
2336 Bois, Les (JB)	Boillat Frères & C <sup>ie</sup>	(039) 8 13 79	114
2014 Bôle (NE)	Rone Watch & Co SA	(038) 6 34 71	218
1348 Brassus, Le (VD)	Audemars, Piguet & C <sup>ie</sup>	(021) 85 50 33	230
	Dépraz-Faure SA	85 60 61	
2416 Brenets, Les (NE)	Guinand Watch Co SA	(039) 6 10 12	168
	Quartier Fils SA, Montres Génie	6 10 22	
2724 Breuleux, Les (JB)	BD SA, Montres	(039) 4 74 10	108
	Boillat, Fluvius	4 71 23	
	Boillat Joseph fils	4 74 21	222
	Bouverat-Jobin, Les Fils de A.	4 71 18	190
	Cattin & C <sup>ie</sup> , Montres Catorex	4 71 62	
	Froidevaux Benjamin, Montres Memphis	4 71 28	124
Guenat, Les Fils d'Ali	4 74 27		
3294 Büren (BE)	Büren Watch Co SA	(032) 81 23 23	
2115 Buttes (NE)	Buttes Watch Co Ltd	(038) 9 12 44	110
2300 Chaux-de-Fonds, La (NE)	Auréole Watch Co, M. Choffat & Co, avenue Léopold-Robert 66	(039) 3 48 16	114
	Benedict Watch, avenue Léopold-Robert 81	2 29 90	
	Brémond SA, C <sup>ie</sup> des Montres, Montbrillant 3	2 13 55	
	Cattin Gaston, Rodams, Gentianes 83	2 37 46	128
	Dimier G. SA, rue du Doubs 49	3 21 70	
Dolmy Montres SA, Crêtets 87	2 46 84	142	



## CHOISI

Montres ancre tous genres 3 3/4" - 13"

SPÉCIALITÉS : Automatiques - Automatiques-calendriers exécution extra-plate, 25-41 rubis

**MONTRES CHOISI S.A., BIENNE**  
Rue du Faucon 19

## NATALIS WATCH LTD



### LA CHAUX-DE-FONDS

41, rue Jardinière      ☎ (039) 3 38 71

MONTRES ANCRE DE PRÉCISION  
OR — ACIER — MÉTAL

Qualité — Élégance  
Exportation pour tous pays

## Montres ancre bracelets pour hommes

### Gents Lever Wrist Watches - Anker-Herrenarmband-Uhren

### Relojes áncora, pulsera, para caballero

		☞	Page
<b>2300 Chaux-de-Fonds, La (NE)</b>	Dorsaz Arthur & C <sup>ie</sup> , Montres Dogma, avenue Léopold-Robert 83 . . . . .	(039) 3 41 21	184
	Draga Watch, René Bloch & C <sup>ie</sup> , avenue Léopold-Robert 66 . . . . .	3 44 08	132
	Ebel SA, rue de la Paix 113 . . . . .	2 48 91	168
	Farine G., Montres Farexy SA, Nord 222 . . . . .	2 30 03	110
	Gallet & Co SA, avenue Léopold-Robert 66 . . . . .	2 27 85	
	Invicta SA, avenue Léopold-Robert 109. . . . .	3 11 76	70
	Jeanbourquin Lucien & C <sup>ie</sup> , Montres Chandler, rue du Locle 32 . . . . .	3 37 29	184
	Jobin Emile & Co, Temple-Allemand 45 . . . . .	2 44 49	23
	Natalis Watch Co Ltd, rue Jardinière 41 . . . . .	3 38 71	94
	Perrin Pierre, Montres Paxor, Tour de la Gare Phare (Le) SA, avenue Léopold-Robert 94 . . . . .	2 96 90	
	Fabrique de Montres Rotary SA, Crétets 138	2 39 37	98
	Sandoz H. & C <sup>ie</sup> , Bezzola & Kocher succ., av. Léopold-Robert 50 . . . . .	2 50 21	86
	Schild SA, Parc 137 . . . . .	2 84 01	188
	Schwarz-Etienne, Petit-Fils de Paul, avenue Léopold-Robert 94 . . . . .	2 19 31	158
	Sultana SA, C <sup>ie</sup> des Montres, av. L.-Robert 96	2 25 32	
	Ulmann René, Les Fils de, Serre 10 . . . . .	3 38 08	
	Vulcain & Studio SA, Montres, Paix 135 (MSR)	3 15 86	250
	White Star Factory, Weiss & Co SA, rue des Crétets 87 . . . . .	2 11 71	encartage
	Wilhelm Ch <sup>ie</sup> & C <sup>ie</sup> SA, Montres Levrette & Festina, Crêt-Rossel 10 . . . . .	2 17 04	98
		2 21 21	132
<b>6702 Claro (TI)</b>	Semag SA . . . . .	(092) 6 33 44	
<b>2013 Colombier (NE)</b>	Ulix SA, Isomax, Perreuses 4 . . . . .	(038) 6 36 26	
<b>2612 Cormoret (JB)</b>	Liengme & C <sup>ie</sup> SA, Gala Watch . . . . .	(039) 4 91 82	654
	Rollier & Matthey-Doret . . . . .	4 91 83	
<b>2117 Côte-aux-Fées, La (NE)</b>	SA Anc. Fabrique Georges Piaget & Co. . . . .	(038) 9 51 61	22
<b>2738 Court (JB)</b>	Court Watch Co SA . . . . .	(032) 92 93 13	
<b>2800 Delémont (JB)</b>	Jura Watch Co . . . . .	(066) 2 35 22	138
<b>2533 Evillard (JB)</b>	Girod W. & C <sup>ie</sup> , ch. Malvaux 2 . . . . .	(032) 2 24 36	118
	Matthey J.-P. . . . .	2 82 53	
	Xantia, E. Knutti . . . . .	3 53 93	122
<b>2114 Fleurier (NE)</b>	Bovet Frères & Co SA . . . . .	(038) 9 10 69	
	Jeannin Numa SA . . . . .	9 11 05	264
<b>5262 Frick (AG)</b>	Triebold Erwin, Muros. . . . .	(064) 7 14 88	

**NOREXA**  
GENÈVE

**NOREXA WATCH FACTORY LTD. GENEVA**  
SUISSE SWITZERLAND SCHWEIZ

**CAMY**  
GENÈVE

HIGH QUALITY SWISS WATCHES

**CAMY WATCH Co. S.A.**

Qualité soignée

11, rue Cornavin GENÈVE ☎ (022) 31 35 35 Telex 22723

## Montres ancre bracelets pour hommes

### Gents Lever Wrist Watches - Anker-Herrenarmband-Uhren

#### Relojes áncora, pulsera, para caballero

		Page
<b>1200 Genève</b>		
Admès SA, rue du Lac 12 . . . . .	(064) 36 43 60	88
Aetos Watch, route du Pont-Butin 70, 1213 Petit-Lancy . . . . .	43 51 30	120
Antigone SA, rue du Nant 30 . . . . .	33 20 96	
Aquastar SA, ci-devant JeanRichard SA, rue de Chantepoulet 1-3 . . . . .	31 47 40	
Ardath Watch Co, rue du Stand 40 . . . . .	26 22 60	170
Bella Montres SA, avenue du Mail 5 . . . . .	25 54 49	
Breitling G.-Léon SA, rue Adrien-Lachenal 26	24 13 60	
Camy Watch Co SA, Cornavin 11 (Télex: 22723)	31 35 35	96
Delvina SA, rue du Môle 4 . . . . .	32 68 02	
Dreffa Watch Co Ltd, rue du Stand 30 . . . . .	24 43 44	126
Driva Watch Co, Chantepoulet 1-3 . . . . .	32 67 70	
Eldor Watch Co SA, place Longemalle 7 . . . . .	25 91 92	
Enzo Watch SA, rue de Cornavin 11 . . . . .	31 35 34	202
Gigantic SA, rue du Stand 30 . . . . .	24 76 44	130
Huning Alex., Tour-de-l'Île 4 . . . . .	24 19 95	
Jaeger-Le Coultre SA, rue des Moulins 1 . . . . .	24 33 57	
Jaquet R. SA, Rôtisserie 6 . . . . .	24 38 46	
Le Duc Précision, rue du Mont-Blanc 11 . . . . .	32 63 05	
Lusina Watch Sàrl, avenue Léon-Gaud 5 . . . . .	24 54 03	126
Miramar SA, rue du Stand 40 . . . . .	24 42 93	
Montres de Sport Genève SA, rue de Lyon 75	44 51 30	
Niton SA, rue du Stand 30 . . . . .	26 13 63	
Norex SA, route de Chêne 135bis . . . . .	36 05 55	96
Patek Philippe SA, rue du Rhône 41 . . . . .	24 93 43	86
Perret Jean, rue Chaponnière 1 . . . . .	31 62 10	198
Pérusset & Didisheim SA, pl. Isaac-Mercier 3 Piaget SA, Anc. Fabrique Georges Piaget & Co, rue du Rhône 40 . . . . .	26 48 30	
Prély Watch Co Sàrl, rue du Stand 37 . . . . .	25 26 37	
Printania Watch, rue du Mont-Blanc 6 . . . . .	31 41 38	
Sarcar SA, route de Chêne 41 a . . . . .	35 63 50	
Sinex SA, chemin Létrat, Versoix . . . . .	24 03 96	
Solvil & Titus SA, Veyrier . . . . .	42 48 00	
Surena Watch SA, rue des Falaises 13 . . . . .	25 62 36	
Tower Watch Co Ltd, place de Hollande 1 . . . . .	24 91 43	
Uhlmann & C <sup>ie</sup> , rue du Rhône 61 . . . . .	26 33 52	
Vacheron & Constantin SA, rue des Moulins 1	24 33 50	102
Valory Watch Co SA, rue du Marché 5 . . . . .	25 76 40	
Wilka Watch Co SA, rue du Stand 29 . . . . .	25 23 87	
<b>2206 Geneveys-sur-Coffrane, Les (NE)</b>		
Duvoisin, V <sup>te</sup> H. & C <sup>ie</sup> , Valruz & Albona Watch	(038) 7 61 31	118
<b>2540 Granges (SO)</b>		
Buchwalder William . . . . .	(065) 8 60 42	
Delbana Watch Sàrl . . . . .	8 28 21	82
Eska, Kocher S. & C <sup>ie</sup> . . . . .	8 70 31	
Felca & Titoni SA . . . . .	8 86 21	182
Flück W., Flucano Watch, Bettlachstrasse 259	8 51 71	
Fortis Watch Co Ltd . . . . .	8 91 61	24
Gervaux Watch SA, Solothurnstr. 40 . . . . .	8 71 38	23
Grewaco, Gertrud Bühler-Triebold, Bettlach- strasse 82 . . . . .	8 54 53	
Kocher Erwin SA . . . . .	8 79 75	
Métric SA, Weinbergstrasse 32 . . . . .	8 61 91	
Novus SA . . . . .	8 57 83	112
Orfina Watch SA, rue du Simplon 6 . . . . .	8 84 63	
Rodania SA . . . . .	8 61 45	

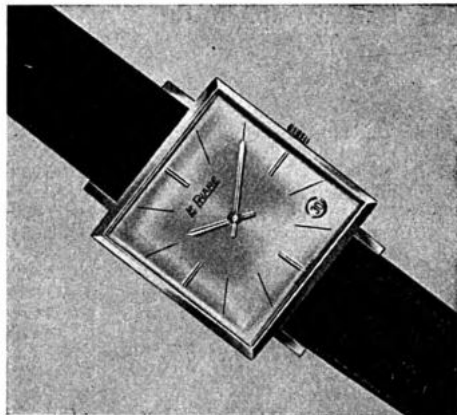

Calendriers  
Automatiques  
Chronographes  
Montres compliquées  
Nouveautés

Calendars  
Automatics  
Chronographs and  
Novelties

LA CHAUX-DE-FONDS (Suisse)

☎ (039) 2 39 37

**LE PAIRE** S  
A



**WHITE STAR**

Depuis 1895

MOUVEMENTS  
MONTRES ANCRE  
ÉTANCHES  
AUTOMATIQUES  
CHRONOGRAPHES  
CALENDRIERS

**FABRIQUE WHITE STAR**

WEISS & CO S. A.

LA CHAUX-DE-FONDS

☎ (039) 2 17 04

## Montres ancre bracelets pour hommes

### Gents Lever Wrist Watches - Anker-Herrenarmband-Uhren

### Relojes áncora, pulsera, para caballero

		☎		Page
2540 Grenchen (SO)	Rogelin Watch SA, E. Siegrist . . . . .	(065)	8 60 13	
	Schild E. . . . .		8 57 69	
	Tegra Montres SA . . . . .		8 50 74	
	Wega Watch Ltd . . . . .		8 57 02	
4524 Günsberg (SO)	Ginsbo Watch Co SA . . . . .	(065)	9 75 13	
	Sterki W. et P., Stewa Watch . . . . .		9 75 14	
2068 Hauterive (NE)	Création Watch Co SA, ch. des Vignes 25 . . . . .	(038)	3 35 61	126
2604 Heutte, La (JB)	Zila Watch Co Ltd . . . . .	(032)	96 11 03	306
3800 Interlaken (BE)	Heno-Watch SA, Gen.-Guisanstrasse 27a . . . . .	(036)	2 14 42	30
1000 Lausanne (VD)	Orasuisa SA, rue Saint-François 1. . . . .	(021)	23 90 23	
1912 Leytron (VS)	Mondial Globex SA . . . . .	(027)	8 77 71	
6600 Locarno (TI)	Camy Watch Co SA, Losone . . . . .	(093)	2 14 55	96
	Enzo Watch SA, Losone (télex 79 254) . . . . .		2 14 56	202
	Rivo SA . . . . .		7 48 90	
2400 Locle, Le (NE)	Aerni Ch. SA . . . . .	(039)	5 46 83	
	Buhré Paul SA . . . . .		5 11 74	182
	Cart Robert SA . . . . .		5 42 89	102
	Doxa SA, Manufacture des Montres . . . . .		5 42 53	
	Erguel SA, Montres, avenue du Technicum 42 . . . . .		5 37 44	184
	Lovary SA . . . . .		5 22 32	
	Moser H. & Co SA . . . . .		5 43 44	112
	Nardin Ulysse SA . . . . .		5 36 12	
Zénith SA, Fabrique des Montres . . . . .		5 44 22		
2543 Longeau (BE)	Eloga SA . . . . .	(065)	8 01 25	78
	Enicar SA . . . . .		8 00 41	
	Gilomen A. & A. SA . . . . .		8 11 41	
	Heloïsa SA . . . . .		8 16 21	
	Maire O. SA . . . . .		8 00 51	
	Omodox Watch, Renfer Frères. . . . .		8 11 14	92
	Onsa, Gilomen Hans-Jörg . . . . .		8 07 51	
Schlup & Co Ltd, Rado Watch. . . . .		8 16 51		
2735 Malleray (JB)	Juillerat Frères SA . . . . .	(032)	92 17 41	
3280 Montilier (FR)	Montilier Watch Co SA . . . . .	(037)	7 22 66	
6834 Morbio Inferiore (TI)	Bernasconi Gianpietro, Montres Bosco . . . . .	(091)	4 25 05	156
1110 Morges (VD)	Richard SA . . . . .	(021)	71 44 44	



Montres et mouvements ancre de 5" à 19"  
Qualité soignée et bon courant

**Les spécialités suivantes  
sont à votre disposition :**

Montres Plongeur  
Montres extra-plates - Montres fantaisies  
Montres automatiques  
Montres-calendriers - Montres or

# FULTON

Montres de qualité depuis 1885



Pour des renseignements complémentaires, veuillez vous adresser à :

**Gustave HOMBERGER**

**FULTON WATCH Co Sàrl**

Bienne (Suisse) ☎ (032) 2 43 24

Adresse télégraphique: Fulton

## Davoine - Export

contient  
toutes les prescriptions  
douanières suisses  
et étrangères

un service  
de l'Indicateur Davoine  
au monde horloger

Tél. (032) 2 67 58



## Montres ancre bracelets pour hommes

### Gents Lever Wrist Watches - Anker-Herrenarmband-Uhren

### Relojes áncora, pulsera, para caballero

		☎		Page
<b>2000 Neuchâtel</b>	Aero Watch SA, chaussée de la Boine 20 . . . . .	(038)	5 11 36	
	Borel Ernest & Co SA, Maladière 71 . . . . .		5 48 62	
	Elida SA, rue du Musée 6 . . . . .		4 06 06	168
	Exactus SA, Champréveyres 2 . . . . .		5 60 61	76
	Florimont SA, faubourg du Lac 9 . . . . .		5 27 55	
	Froidevaux SA, ruelle Vaucher 22 . . . . .		5 70 21	
	Hema Watch Co SA, Terreaux 9 . . . . .		5 72 42	162
	Perregaux Paul, Dielfax, Côte 14 . . . . .		5 49 49	
	Précimax SA, Champréveyres 2 . . . . .		5 60 61	76
	Puthod Roger, rue Mathias-Hipp 1 . . . . .		5 43 57	couv. II
Urech A., chaussée de la Boine 20 . . . . .		5 68 68		
von Büren SA, place de la Gare 4 . . . . .		5 92 82	230	
<b>2520 Neuveville, La (BE)</b>	Biedermann Frères SA, Nova Watch . . . . .	(038)	7 92 47	
<b>4435 Niederdorf (BL)</b>	Buser Frères & C <sup>ie</sup> SA (MSR) . . . . .	(061)	84 70 04	encartage
	Jenco SA . . . . .		84 70 34	
<b>2518 Nods (BE)</b>	Argo Watch SA, p. a. Helmut Aeberhard . . . . .	(038)	7 97 92	
<b>2725 Noirmont, Le (JB)</b>	Aubry Frères SA, Montres Ciny . . . . .	(039)	4 61 33	31
	Pronto Watch Co, Maître L. & Fils SA . . . . .		4 61 05	72
<b>1341 Orient, L' (VD)</b>	Lémania, Lugrin SA . . . . .	(021)	85 60 12	
	Nadine SA, Montres . . . . .		85 60 61	
<b>2316 Ponts-de-Martel, Les (NE)</b>	Mathey-Tissot E. & Co SA . . . . .	(039)	6 72 21	130
	Pontifa SA, Montres et Nouveautés . . . . .		6 76 06	198
<b>2900 Porrentruy (JB)</b>	Allaine Watch SA . . . . .	(066)	6 13 23	124
	Eros Watch Co Ltd . . . . .		6 10 21	
	Hélios SA . . . . .		6 12 16	
	Jobin & C <sup>ie</sup> , Les Fils de Paul, Montre Flora SA (bureau de vente: rue Centrale 42, Bienne) . . . . .		6 16 44	158
	Phénix Watch Co SA (MSR) . . . . .		6 10 21	encartage
<b>4565 Recherswil (SO)</b>	Godiva Watch Co, A. Ziegler . . . . .	(065)	4 64 45	
<b>2732 Reconvilier (JB)</b>	Bangerter & C <sup>ie</sup> , Montres Herodia . . . . .	(032)	91 24 74	250
	Bassin Watch . . . . .		91 32 62	
	Friedli Frères SA, rue de la Colline 10 . . . . .		91 20 82	116
	Helvetia SA . . . . .		91 34 25	
<b>2616 Renan</b>	Framont Sàrl . . . . .	(039)	8 23 02	164



**A Genève**  
Depuis 1755

PREMIÈRE MANUFACTURE D'HORLOGERIE  
DU MONDE

## Montres Robert Cart S.A.



2400 LE LOCLE (Suisse)

Spécialité de montres plates  
et ultra-plates

Montres fantaisie pour dames et hommes

Montres automatiques  
avec bulletin de marche

## Montres ancre bracelets pour hommes

### Gents Lever Wrist Watches - Anker-Herrenarmband-Uhren

### Relojes áncora, pulsera, para caballero

		φ	Page
4310	Rheinfelden (AG) Triebold W. . . . .	(061) 87 55 47	
2726	Saignelégier Tiara SA (bureau de vente: case postale Zurich 39/φ (051) 25 44 33) . . . . .	(039) 4 54 50	
2610	Saint-Imier (JB) Berna Watch Factory SA . . . . .	(039) 4 17 59	garde
	Excelsior Park SA . . . . .	4 11 45	230
	Girard-Degoumois B. SA . . . . .	4 11 61	228
	Gostely Paul Fils . . . . .	4 11 82	
	Mœri F. SA, Manufacture des Montres Mœris . . . . .	4 11 17	66
8200	Schaffhouse Homberger H.-E., ci-devant International Watch Co . . . . .	(053) 4 11 21	88
2545	Selzach (SO) Union SA . . . . .	(065) 6 85 35	
1347	Sentier, Le (VD) Lecoultre & C <sup>ie</sup> . . . . .	(021) 85 55 41	
4500	Soleure Belvil Watch Co SA, Montres Giroxa, Schützenmatt . . . . .	(065) 2 62 96	214
	Huther SA, Montres Brunela, Weissenstein- strasse 9 . . . . .	2 30 92	
	Liga SA . . . . .	2 32 64	156
	Orano Watch Ltd, Zuchwilerstr. 25 . . . . .	2 93 42	
	Rieder-Fröhlicher O., Mühleweg 4 . . . . .	2 37 34	
	Rigi, Montres SA . . . . .	2 12 69	
	Ten, Société coopérative de Fabricants d'Hor- logerie, Rossmarktplatz 1 . . . . .	2 90 30	
	Watex Watch Co SA . . . . .	2 42 54	
2615	Sonvilier (JB) Juillard Gilbert . . . . .	(039) 4 02 10	
2710	Tavannes (JB) Droz & Co . . . . .	(032) 91 33 08	124
	Henex SA, Montres . . . . .	91 35 22	92
4492	Tecknau (BL) Janus, Montres SA . . . . .	(061) 86 15 14	74
2720	Tramelan (JB) Arly SA, rue des Plânes 1 (bureau de vente à Bienne) . . . . .	(032) 97 41 62	13
	Béguelin & C <sup>ie</sup> SA, Montres Damas . . . . .	97 40 90	164
	Choffat Willy & Co SA, Montres Rilla . . . . .	97 42 23	112
	Corona SA, rue de la Paix 27 . . . . .	97 41 50	82
	Eggli Fernand . . . . .	97 52 83	116

*Ertus*

*un triomphe*

ERTUS WATCH BIENNE SWITZERLAND

Paul Pertusi, rue Weissenstein 1, Bienne 4

## E. BRANDT & FILS S. A.

FABRIQUE D'HORLOGERIE SOIGNÉE

BIENNE (Suisse)

☎ (032) 3 16 73

Rue du Marché 6  
Bâtiment Unip

SPÉCIALITÉS: MONTRES AUTOMATIQUES ET DE FANTAISIES

## Montres ancre bracelets pour hommes

### Gents Lever Wrist Watches - Anker-Herrenarmband-Uhren Relojes áncora, pulsera, para caballero

		☛	Page
2720 Tramelan (JB)	Géraldy SA . . . . .	(032) 97 48 45	
	Gigandet Charles SA . . . . .	97 55 44	
	Houriet-Nicolet A. & C <sup>ie</sup> , Montres Bétina, Grand-Rue 116 . . . . .	97 40 35	220
	Jacmire Watch, F. Degoumois-Vuille . . . . .	97 40 12	220
	Loyal Watches Factory Ltd . . . . .	97 42 29	40
	Nicolet Achille SA . . . . .	97 41 55	
	Nicolet Armand, Les Fils de, Sàrl . . . . .	97 54 41	120
	Nicolet Gédéon SA . . . . .	97 41 65	120
	Nicolet Watch SA . . . . .	97 43 87	
	Ofelia SA . . . . .	97 46 24	
	Repco Watch SA . . . . .	97 42 60	256
	Reymond A. SA . . . . .	97 42 46	124
	Rossel Jules-César SA . . . . .	97 40 68	
6833 Vacallo (TI)	Milos Franco . . . . .	(091) 4 32 77	
2613 Villeret (JB)	Minerva SA . . . . .	(039) 4 10 31	162
4437 Waldenburg (BL)	Revue, Thommen SA (MSR) . . . . .	(061) 84 74 11	encartage
8000 Zurich	Haenggi Ed., Urs, Erben, Seegartenstrasse 2 . . . . .	(051) 24 19 79	
	Itraco, Montres SA (XXVII) . . . . .	92 04 97	
	Mondaine Watch Ltd, Uraniastrasse 24/26 . . . . .	25 66 50	68
	Ollech & Wajs, Stockerstr. 55 (8039) . . . . .	27 44 05	
<b>Allemagne - Germany - Deutschland - Alemania</b>			
Pforzheim	Storz Walter, Uhrenfabrik Stowa, Bismarck- strasse 50/54 . . . . .	3 10 44	27
Schwäb. Gmünd	Bidlingmaier J., GmbH, Postfach 126 . . . . .	6 90 51	90
Rheinfelden (Baden)	Uhrenfabrik Stowa GmbH, Walter Storz . . . . .	604	27
<b>France - Frankreich - Francia</b>			
Annemasse (Haute-Savoie)	Jancovici André, rue du Docteur-Coquand 8 . . . . .	774	
	Rotschi Léon & C <sup>ie</sup> , avenue de la Gare 35 . . . . .	38 26 79	266
Besançon (Doubs)	Dodane SA, Montres, avenue de Montrapon 7 . . . . .	83-21-85	244
	Luxia SA, Montres, faubourg de Tarragnoz 9 . . . . .	83-41-16	250
Charquemont (Doubs)	Briot & C <sup>ie</sup> , Montres Fedex . . . . .	32	
	Donzé Gaston . . . . .	0118	166
	Petit Léon-Gges . . . . .	78	224
	Rexa SA, Montres, Grand-Rue 26 . . . . .	29	

**HOVERTA**

Montres ancre  
de bonne qualité

Montres de 5-12"

**H. Hofer S. A.**

**GRENCHEN**  
Bielstrasse 69  
☎ (065) 8 52 69



Fabrication de montres de qualité et de  
**CHRONOMÈTRES** automatiques et non-  
automatiques avec bulletins de marche  
officiels, à des prix très abordables  
Délai de livraison très rapide

**STEPOL WATCH FACTORY**

Rue de la Côte 67  
**2002 NEUCHÂTEL**  
☎ (038) 5 04 87

FABRIQUE  
D'ÉBAUCHES, CHRONOGRAPHES, COMPTEURS ET RATTRAPANTES



**Valjoux S. A.**

**1341 LES BLOUX** (vallée de Joux)

☎ (021) 85 53 53

Maison affiliée à Ebauches S. A.

## Montres ancre bracelets pour hommes

Gents Lever Wrist Watches - Anker-Herrenarmband-Uhren

Relojes áncora, pulsera, para caballero

		Page
<b>Maiche (Doubs)</b>	Roch Frères SA . . . . .	127 122
<b>Morteau (Doubs)</b>	Cupillard-Vuez, Rieme & Co SA, rue Maréchal-Leclerc . . . . .	60 166
	Frey-Curie A. . . . .	221 218
	Girardet Fernand & Fils, rue Victor-Hugo 14 . . . . .	213 226
	Jacquot, Louvet & Co, Chaussée 10bis . . . . .	93 226
	Michel-Amadry, E <sup>te</sup> . . . . .	70 + 238 218
<b>Seloncourt (Doubs)</b>	Boïchat, Les Fils de L.-G., rue du Général-Leclerc 106 . . . . .	68 166
<b>25 Villers-le-Lac</b>	Anguenot Frères SA, Montres Herma, rue Nationale 5 . . . . .	02 52 122
	Claude Camille, rue Pasteur 9 . . . . .	00 52 190
	Claude Frères, rue de l'Eglise 5 . . . . .	85 166
	Jeannin Henry Fils, rue du Quartier-Neuf 21 . . . . .	48
	Lambert H. & Fils, rue de la Poste 6 . . . . .	17



Specialities:  
Extra flat  
AUTOMATIC  
CALENDAR

**BIENNE** (Suisse)

**Selza Watch C° S.A.**

Rue du Faucon 28

☎ (032) 4 36 77

**MULCO S.A.**

FABRIQUE D'HORLOGERIE

La Chaux-de-Fonds Régionaux 11

**MONTRES BD S.A.**

Bernard Donzé

**LES BREULEUX** (Suisse) — ☎ (039) 4 74 10

- ▶ Petites pièces ancre
- ▶ Montres - Bijouterie
- ▶ Montres et mouvements
- ▶ Qualité soignée
- ▶ Automatic

FABRIQUE D'HORLOGERIE  
Camille Barré, Montres Lion

**Maurice AËSCHLIMANN**

successeur

**BRESSAUCOURT** (Porrentruy)

☎ (066) 6 19 32

Montres-bracelets étanches — Incabloc et shock-resist de  
8¼ à 10½"

Montres de poche 18 et 19" — Incabloc en or, argent et métal  
Ancre — Cylindre





## Montres ancre bracelets pour dames

### Ladies Lever Wrist Watches - Anker-Damenarmband-Uhren

### Relojes áncora, pulsera, para señora

		☎	Page
4711 Aedermannsdorf (SO)	Matina-Uhren AG . . . . .	(062) 2 81 42	
2942 Alle (JB)	Hebe Watch SA . . . . .	(066) 7 13 81	120
4000 Bâle	Justy, In der Steinen . . . . .	(061) 23 96 76	
4710 Balsthal (SO)	Tegra Watch SA . . . . .	(065) 2 68 63	
3000 Berne	Semag SA, p. a. Hans Marti, Ostermundigen- strasse 36 . . . . .	(031) 41 84 88	
2544 Bettlach (SO)	Atlantic SA . . . . . Semag SA . . . . . Trivera Watch, Werner Triebold . . . . .	(065) 8 60 35 8 86 88 8 67 57	19
2735 Bévillard (JB)	Reusser SA, Orvin & Tradition Watch Co . . .	(032) 92 19 76	
4562 Biberist (SO)	Roeti Watch, Henzi Léo & Fils SA . . . . .	(065) 4 78 35	
2500 Bienne (BE)	Anker Robert, rue des Marchandises 2 . . . . . Ano Watch, Ch. Wälti, rue de la Gare 6 . . . . . Antmann, Kalmann, Montres Antima, rue de Nidau 8 . . . . . Arly SA, bureau de vente, rue d'Argent 4 (fabrique à Tramelan) . . . . . Benoit Marcel SA, rue de la Gare 5 . . . . . Bieri Sàrl, Montres, rue de la Gare 1 . . . . . Boillat Frères SA, rue du Stand 50 . . . . . Brandt E. & Fils SA, rue du Marché 6 . . . . . Bueche-Girod SA, rue Alexandre-Moser 17 . . . . . Candino Watch & C <sup>ie</sup> SA, quai du Bas 92 (fabrique à Herbetswil/SO (062) 2 82 13) . . . . . Choiisi Montres SA, rue du Faucon 19 . . . . . Cuanillon & Co, Kulm Watch Co, rue de la Gare 4 . . . . . Delano SA, rue de la Gare 16 . . . . . Dubach & Weissberg SA, ch. Passerelle 13 . . . . . Era Watch Co Ltd, C. Rüefli-Flury & Co, Zukunftstrasse 44 . . . . . Ermano SA, rue de Nidau 14 . . . . . Ertus Watch, Pertusi Paul, rue Weissenstein 1 . . . . . Favre Marc & C <sup>ie</sup> S. A., rue de l'Allée 23 . . . . . Frey & Co SA, rue Bubenberg 15 . . . . . Froidevaux Ch., Montres Monvil & Monval SA, rue Th.-Kocher 11 . . . . . Golana Watch Ltd, rue de Nidau 8 . . . . . Gruen Watch Mfg Co SA, Haute-Route 85 . . . . . Guerdat Maurice, rue du Coteau 25 a . . . . . Hamilton Watch Co SA, fbg du Lac 49 . . . . . Homerger Gustave, quai du Bas 29 . . . . . Homis Watch Co, O. Schymanski & Fils, rue des Marchandises 6 . . . . . Huguenin A. Fils SA, faubourg du Lac 45-49 . . . . .	(032) 2 47 77 2 40 57 2 34 62 3 75 55 2 78 61 2 56 69 2 64 03 3 16 73 2 58 46 3 72 38 4 27 47 2 31 16 2 34 81 2 85 91 2 43 85 4 27 39 4 31 12 2 28 32 2 48 37 2 63 48 2 89 88 2 71 22 4 64 64 2 91 23 2 43 24 2 46 86 2 91 21	23 13 104 94 104 84 100

**WATCH FACTORY LTD.**

**RUMANEL**



2500 **BIENNE** (Switzerland)

☎ (032) 2 64 57

**ALL KINDS  
OF LEVER WATCHES**

FABRIQUE D'HORLOGERIE

**LLOYD + LIMARO S. A.**

**BIENNE** Mühlefeldweg 2 ☎ (032) 2 63 39

**BUTTES WATCH CO. LTD.**

**BUTTES / NE (SWITZERLAND)**

**BWC**  
SWISS

**BUTEX**  
SWISS

Tous genres de montres ancre 3¼" à 19" - Chronographes  
Automatiques - Calendriers

All kinds of lever watches 3¼" to 19" - Chronographs - Auto-  
matics - Calendars

**MONTRES**

**FAREXY**

Mouvements et montres de qualité soignée

FABRIQUE D'HORLOGERIE

G. FARINE - FAREXY S. A.

Nord 222

☎ (039) 2 30 03

La Chaux-de-Fonds

**MONTRES DE DAMES**

**MONTRES POUR MESSIEURS**

**CHRONOGRAPHES**

## Montres ancre bracelets pour dames

### Ladies Lever Wrist Watches - Anker-Damenarmband-Uhren Relojes áncora, pulsera, para señora

		☞	Page
2500 Bienne (BE)	Jobin & Co, Les Fils de Paul, Montres Flora, rue Centrale 42 . . . . .	(032) 2 86 81	158
	Junod Paul SA, Montres Milus, route de Reuchenette 21 . . . . .	3 91 33	
	Kulm Watch Co, Cuanillon & Co, r. de la Gare 4	2 31 16	
	Langel Watch Co SA, rue Aebi 92 . . . . .	2 25 33	
	Lloyd & Limaro SA, Mühlefeldweg 2 . . . . .	2 63 39	110
	Luginbuhl & Co, rue de la Gare 20 . . . . .	2 71 66	
	Mira Watch Co, R. Vogt & Co, rue Centrale 14	2 26 55	
	Monnier Charles, rue du Musée 8 . . . . .	2 28 45	
	Monnin SA, rue de la Gare 14 . . . . .	3 76 46	
	Optima SA, quai du Haut 20 . . . . .	3 83 44	180
	Orbit Sàrl, compagnie des fabricants des montres, rue Heilmann 4 . . . . .	2 69 69	
	Perfine Watch Co Ltd, rue de la Gare 30 . . . . .	2 62 83	
	Planesa Watch GmbH, Mettstrasse 117g . . . . .	4 34 05	
	Prefis SA, Montres, Mühlefeldweg 4 . . . . .	2 38 52	
	Recta, Manufact. d'horl. SA, rue du Viaduc 3	2 36 61	216
	Rossel-Conrad A. SA, La Trame, Stand 33 . . . . .	2 51 76	
	Rumanel Watch Fy Ltd, rue du Débarcadère 47	2 64 57	110
	Sada SA, Montres, place de la Gare 5 . . . . .	2 48 86	
	Sauter Frères & Co SA, rue Gurzelen 6 . . . . .	4 40 91	
	Schaya L., Sully Watch, Rechbergerstrasse 5	3 09 41	
Schindler & Mœnig SA, Mühlefeldweg 2 . . . . .	2 63 39	110	
Selza Watch Co SA, rue du Faucon 28 . . . . .	4 36 77	108	
Spahr Ed. & C <sup>ie</sup> , Kanalgasse 38 . . . . .	2 33 44		
Suter SA, rue Gurzelen 16 . . . . .	4 33 71	64	
Usita Watch SA, rue de Nidau 11 . . . . .	2 22 33		
Vinca Watch Co Ltd, rue Franche 37 . . . . .	2 47 61		
Vixia Watch Co Ltd, rue Centrale 42 . . . . .	2 97 60		
Wylar SA, chemin Creux 20 . . . . .	2 30 71		
2336 Bois, Les (JB)	Boillat Frères & C <sup>ie</sup> . . . . .	(039) 8 13 79	114
2014 Bôle (NE)	Rone Watch Co SA . . . . .	(038) 6 34 71	218
1348 Brassus, Le (VD)	Audemars, Piguet & C <sup>ie</sup> SA . . . . .	(021) 85 50 33	230
2724 Breuleux, Les (JB)	BD SA Montres . . . . .	(039) 4 74 10	108
	Boillat, Fluvius . . . . .	4 71 23	
	Boillat Joseph Fils . . . . .	4 74 21	222
	Bouverat-Jobin, Les Fils de A. . . . .	4 71 18	190
	Cattin & C <sup>ie</sup> , Montres Catorex . . . . .	4 71 62	
	Froidevaux Benjamin, Montres Memphis . . . . .	4 71 28	124
Guenat, Les Fils d'Ali . . . . .	4 74 27		
3294 Büren (BE)	Büren Watch Co SA . . . . .	(032) 81 23 23	
2115 Buttes (NE)	Buttes Watch Co SA . . . . .	(038) 9 12 44	110
2300 Chaux-de-Fonds, La (NE)	Auréole Watch Co, M. Choffat & Co, avenue Léopold-Robert 66 . . . . .	(039) 3 48 16	114

*Novus*

Montres et mouvements ancre de qualité  
Tous genres de 5 à 13'''

**Montres Novus S. A.**

2540 GRENCHE (Suisse)  
Télégramme: NOVUS ☎ (065) 8 57 83

**JEMAB Watches**

2501 BIENNE (Switzerland)  
☎ (032) 2 22 23

**MAX JEKER**

All types and sizes of Ladies' and Gents'  
Complete watches and movements alone  
Fine and Standard-garde qualities

Speciality: Novelties and style-watches

**MONTRES RILA**

Willy CHOFFAT & C<sup>ie</sup> S. A. ☎ (032) 97 42 23  
**TRAMELAN** Adresse télégraphique RILA

Montres et mouvements ancre tous genres et toutes grandeurs  
Qualité soignée et bon courant  
Montres étanches — Montres automatiques

FABRIQUE D'HORLOGERIE

**Hy. Moser & C<sup>ie</sup> S. A.**

**LE LOCLE**

Maison fondée en 1826

Spécialités: montres or et joaillerie, et gamme complète de montres  
Braille pour aveugles



# aiguilles

pour la fabrication et le rhabillage

Fabrique d'aiguilles de montres SA Moutier  
Ernest Fiedler Carouge/Genève  
Aiguilla SA Bienne  
Le Succès La Chaux-de-Fonds  
Mercuria SA Bienne  
Estima SA Granges

## Association des fabricants d'aiguilles non trustés

Secrétariat:  
Fiduco SA 2501 Bienne  
22, quai du Haut  
Téléphone 032/23515



INOXYDABLE

AMAGNETIQUE

INCASSABLE

INFATIGABLE

PRECISION

REGULARITE

L'ALLIAGE  
ÉPROUVÉ  
POUR  
RESSORTS



NIVAFLEX S.A. - ST.-IMIER (SUISSE)

## Montres ancre bracelets pour dames

### Ladies Lever Wrist Watches - Anker-Damenarmband-Uhren

### Relojes áncora, pulsera, para señora

		☛	Page
<b>2300 Chaux-de-Fonds, La (NE)</b>	Benedict Watch, avenue Léopold-Robert 81 . . . . .	(039) 2 29 90	
	Brémon SA, C <sup>ie</sup> des Montres, Montbrillant 3 . . . . .	3 13 55	
	Cattin Gaston, Rodams, Gentianes 83 . . . . .	2 37 46	128
	Cauny Watch, av. Léopold-Robert 114 . . . . .	2 85 21	162
	Dimier G. SA, rue du Doubs 49 . . . . .	3 21 70	
	Dolmy Montres SA, rue des Crêtets 87 . . . . .	2 46 84	142
	Dorsaz Arthur & C <sup>ie</sup> , Montres Dogma, avenue Léopold-Robert 83 . . . . .	3 41 21	184
	Draga Watch, René Bloch & C <sup>ie</sup> , avenue Léopold-Robert 66 . . . . .	3 44 08	132
	Ebel SA, rue de la Paix 113 . . . . .	2 48 91	168
	Farine G., Montres Farexy SA, Nord 222 . . . . .	2 30 03	110
	Gallet & Co SA, avenue Léopold-Robert 66 . . . . .	2 27 85	
	Invicta SA, avenue Léopold-Robert 109 . . . . .	3 11 76	70
	Jeanbourquin Lucien & C <sup>ie</sup> , Montres Chandler, rue du Locle 32 . . . . .	3 37 29	184
	Jobin Emile & Co, rue du Temple-Allemand 45 . . . . .	2 44 49	23
	Natalis Watch Co Ltd, rue Jardinière 41 . . . . .	3 38 71	94
	Perrin Pierre, Montres Paxor, Tour de la Gare Phare Le SA, av. Léopold-Robert 94 . . . . .	2 96 90	
	Phare Le SA, av. Léopold-Robert 94 . . . . .	2 39 37	98
	Fabrique de Montres Rotary SA, Crêtets 138 . . . . .	2 50 21	86
	Sandoz H. & C <sup>ie</sup> , Bezzola & Kocher succ., avenue Léopold-Robert 50 . . . . .	2 84 01	188
	Schild SA, rue du Parc 137 . . . . .	2 19 31	158
Sellita Watch Co SA, rue Emancipation 40 . . . . .	3 44 33		
Sultana SA, C <sup>ie</sup> des Montres, av. L.-Robert 96 . . . . .	3 38 08		
Ulmann René, Les Fils de, Serre 10 . . . . .	3 15 86	250	
Vulcain & Studio SA, Montres, Paix 135 (MSR) . . . . .	2 11 71	encartage	
White Star Factory, Weiss & Co SA, rue des Crêtets 87 . . . . .	2 17 04	98	
Wilhelm Ch <sup>a</sup> & C <sup>ie</sup> SA, Montres Levrette et Festina, Crêt-Rossel 10 . . . . .	2 21 21	132	
<b>6702 Claro (TI)</b>	Semag SA . . . . .	(092) 6 33 44	
<b>2013 Colombier (NE)</b>	Ulix SA, Isomax, Perreuses 4 . . . . .	(038) 6 36 26	
<b>2612 Cormoret (JB)</b>	Liengme & C <sup>ie</sup> SA, Gala Watch . . . . .	(039) 4 91 82	654
	Rollier & Matthey-Doret . . . . .	4 91 83	
<b>2117 Côte-aux-Fées, La (NE)</b>	SA Ancienne Fabrique Georges Piaget & Co . . . . .	(038) 9 51 61	22
<b>2738 Court (JB)</b>	Court Watch Co SA . . . . .	(032) 92 93 13	
<b>2800 Delémont (JB)</b>	Jura Watch Co . . . . .	(066) 2 35 22	138
<b>2533 Evilard (JB)</b>	Girod W. & C <sup>ie</sup> , ch. Malvaux 2 . . . . .	(032) 2 24 36	118
	Matthey J.-P. . . . .	2 82 53	
	Xantia, E. Knutti . . . . .	3 53 93	

# AURÉOLE

**AURÉOLE WATCH Co**

☎ (039) 3 48 16

LA CHAUX-DE-FONDS

**M. CHOFFAT & Co**

Av. Léopold-Robert 66

**Chronographes**

Montres bracelets ancre tous genres étanches, automatiques, calendriers

**Mouvements**

**HORLOGERIE SOIGNÉE**

## Boillat Frères & Cie

**LES BOIS** (Jura bernois)

☎ (039) 8 13 79

Spécialité de petites pièces ancre  $3\frac{1}{4}$  à  $10\frac{1}{2}$ " de forme 6 à 19" rondes  
tous métaux — Automatic

Calibres extra-plats: étanches — Montres quantièmes — Secondes  
au centre — Montres-réveils — Montres Boule

Réglage de précision — Qualité garantie

## ALUTEX WATCH

### ALBERT LUTHY

**La Chaux-de-Fonds** Adresse télégr.: Alutex

Av. Léopold-Robert 66

☎ (039) 2 20 09

Montres et mouvements de qualité pour tous pays

**FABRIQUE DES MONTRES**

## *Elegancia*

Tous genres, tous métaux

Qualité soignée et bon courant

Chronographes automatiques calendriers

**MONNIN & FILS**

La Chaux-de-Fonds

Rue Jardinière 125

☎ (039) 2 23 51 (Suisse)



## Montres ancre bracelets pour dames

### Ladies Lever Wrist Watches - Anker-Damenarmband-Uhren

### Relojes áncora, pulsera, para señora

		∅	Page
2114 Fleurier (NE)	Bovet Frères & Co SA . . . . .	(038) 9 10 69	
	Jeannin Numa SA . . . . .	9 11 05	264
5262 Frick (AG)	Triebold Erwin, Muros. . . . .	(064) 7 14 88	
1200 Genève	Admès SA, rue du Lac 12. . . . .	(022) 26 43 60	88
	Aetos Watch, route du Pont-Butin, 1213 Petit-Lancy . . . . .	43 51 30	120
	Antigone SA, rue du Nant 30 . . . . .	33 20 96	
	Aquastar SA, ci-devant JeanRichard SA, rue de Chantepoulet 1-3 . . . . .	31 47 40	
	Ardath Watch Co, rue du Stand 40 . . . . .	26 22 60	170
	Bella Montres SA, avenue du Mail 5 . . . . .	25 54 49	
	Breitling G.-Léon SA, rue Adrien-Lachenal 26	24 13 60	
	Camy Watch Co SA, rue de Cornavin 11 (télex: 22723) . . . . .	31 35 35	96
	Delvina SA, rue du Môle 2 . . . . .	32 68 02	
	Dreffa Watch Co Ltd, rue du Stand 30 . . . . .	24 43 44	126
	Driva Watch Co, Chantepoulet 1-3 . . . . .	32 67 70	
	Eldor Watch Co SA, place Longemalle 7 . . . . .	25 91 92	
	Enzo Watch SA, rue de Cornavin 11 . . . . .	31 25 34	202
	Gigantic SA, rue du Stand 30 . . . . .	24 76 44	130
	Huning Alex, Tour-de-l'Île 4 . . . . .	24 19 95	
	Jaeger-Le Coultre SA, rue des Moulins 1 . . . . .	24 33 57	
	Jaquet R., SA, Rôtisserie 6 . . . . .	24 38 46	
	Le Duc Précision, rue du Mont-Blanc 11 . . . . .	32 63 05	
	Lusina Watch Sàrl, avenue Léon-Gaud 5 . . . . .	24 54 03	126
	Miramar SA, rue du Stand 40 . . . . .	24 42 93	
	Montres de Sport Genève SA, rue de Lyon 75	44 51 30	
	Niton SA, rue du Stand 30 . . . . .	26 13 63	
	Norex SA, route de Chêne 135bis . . . . .	36 05 55	96
	Patek, Philippe SA, rue du Rhône 41 . . . . .	24 93 43	86
	Perret Jean, rue Chaponnière 1 . . . . .	31 62 10	198
	Pérusset & Didisheim SA, pl. Isaac-Mercier 3	32 93 30	
	Piaget SA, anc. Fabrique Georges Piaget & Co, rue du Rhône 40 . . . . .	26 48 30	22
	Prély Watch Co, Sàrl, rue du Stand 37 . . . . .	25 26 37	
	Printania Watch, rue du Mont-Blanc 6 . . . . .	31 41 38	
	Sarcar SA, route de Chêne 41 a . . . . .	35 63 50	
Sinex SA, chemin Létrat, Versoix . . . . .	24 03 96		
Solvil & Titus SA, Veyrier . . . . .	42 48 00		
Surena Watch SA, rue des Falaises 13 . . . . .	25 62 36		
Tower Watch Co Ltd, place de Hollande 1 . . . . .	24 91 43		
Uhlmann & C <sup>ie</sup> , rue du Rhône 61 . . . . .	26 33 52		
Vacheron & Constantin SA, rue des Moulins 1	24 33 50	102	
Valory Watch Co SA, rue du Marché 5 . . . . .	25 76 40		
Wilka Watch Co SA, rue du Stand 29 . . . . .	25 23 87		
2206 Geneveys-sur-Coffrane, Les (NE)	Duvoisin V <sup>ie</sup> H. & C <sup>ie</sup> , Valruz & Albona Watch	(038) 7 61 31	118
2540 Granges (SO)	Buchwalder William . . . . .	(065) 8 60 42	
	Delbana Watch Sàrl . . . . .	8 28 21	82
	Eska, Kocher S. & Co . . . . .	8 70 31	
	Felca & Titoni SA . . . . .	8 86 21	182
	Flück W., Flucano Watch, Bettlachstrasse 259	8 51 71	



## FRIEDLI FRÈRES S.A.

2732 RECONVILIER

(Jura bernois)

☎ (032) 91 20 82

Mouvements ancre  
Montres-bracelets tous genres  
Montres étanches, seconde au centre  
Montres automatiques  
Montres-calendriers  
Montres-réveils  
Mouvements électriques  
Compteurs de téléphone

## F. EGGLI

FABRICATION D'HORLOGERIE

TRAMELAN

☎ (032) 97 52 63

Tous genres de montres en qualité garantie  
Mouvements seuls

Spécialité: Montres automatiques simples,  
calendriers et avec réserve de marche,

17 à 30 rubis

MONTRES «ALERTIC»

## Kuhn & Siefert

Alle Kitte für die Uhren- u. Edelsteinindustrie.  
Verlangen Sie Angebot.

Tous mastics pour l'industrie horlogère et de la pierre fine.  
Demandez-nous une offre.

Abt. B BINGEN / Deutschland

## Montres ancre bracelets pour dames

### Ladies Lever Wrist Watches - Anker-Damenarmband-Uhren

### Relojes áncora, pulsera, para señora

		Ø	Page
2540 Granges (SO)	Fortis Watch Co Ltd . . . . .	(065) 8 91 61	24
	Gervaux Watch SA, Solothurnstrasse 40. . .	8 71 38	23
	Grewaco, Gertrud Bühler-Triebold, Bettlach- strasse 82 . . . . .	8 54 53	
	Kocher Erwin SA . . . . .	8 79 75	
	Métric SA, Weinbergstrasse 32 . . . . .	8 61 91	
	Novus SA . . . . .	8 57 83	112
	Orfina Watch SA, rue du Simplon 6 . . . . .	8 84 63	
	Rodania SA . . . . .	8 61 45	
	Rogelin Watch SA, E. Siegrist . . . . .	8 60 13	
	Schild E. . . . .	8 57 69	
Wega Watch Ltd . . . . .	8 57 02		
4524 Günsberg (SO)	Ginsbo Watch Co SA . . . . .	(065) 9 75 13	
	Sterki W. et P., Stewa Watch . . . . .	9 75 14	
2068 Hauterive (NE)	Création Watch Co SA, ch. des Vignes 25 . .	(038) 3 35 61	126
2604 Heutte, La (JB)	Zila Watch Co Ltd . . . . .	(032) 96 11 03	306
3800 Interlaken (BE)	Heno-Watch SA, General-Guisanstrasse 27a.	(036) 2 14 42	30
1000 Lausanne (VD)	Orasuisa SA, rue Saint-François 1. . . . .	(021) 23 90 23	
6600 Locarno (TI)	Camy Watch Co SA, Losone . . . . .	(093) 2 14 55	96
	Enzo Watch SA, Losone (téléx 79 254) . . . .	2 14 56	202
	Rivo SA . . . . .	7 48 90	
2400 Locle, Le (NE)	Aerni Ch. SA . . . . .	(039) 5 46 83	
	Buhré Paul SA . . . . .	5 11 74	182
	Cart Robert SA . . . . .	5 42 89	102
	Doxa SA, Manufacture des Montres . . . . .	5 42 53	
	Erguel SA, Montres, avenue du Technicum 42	5 37 44	184
	Lovary SA . . . . .	5 22 32	
	Moser H. & Co SA . . . . .	5 43 44	112
	Nardin Ulysse SA . . . . .	5 36 12	
	Tissot Charles & Fils SA . . . . .	5 36 34	
Zénith SA, Fabrique des Montres . . . . .	5 44 22		
2543 Longeau (BE)	Eloga Watch Ltd . . . . .	(065) 8 01 25	78
	Enicar SA . . . . .	8 00 41	
	Gilomen A. et A. SA . . . . .	8 11 41	
	Heloisa SA . . . . .	8 16 21	
	Maire O. SA . . . . .	8 00 51	
	Omodox Watch, Renfer Frères . . . . .	8 11 14	92
	Onsa, Gilomen Hans-Jörg . . . . .	8 07 51	
Schlup & Co Ltd, Rado Watch . . . . .	8 16 51		
2735 Malleray (JB)	Juillierat Frères SA . . . . .	(032) 92 17 41	
3280 Montilier (FR)	Montilier Watch Co SA . . . . .	(037) 7 22 66	

**Montres et mouvements ancre soignés**

Automatiques — Calendriers — Extra-plates — 6" rond or — 4-6" carré or

**W. Girod & Cie**

2533 EVILARD — Chemin de Malvaux 2 — ☎ (032) 2 24 36

**DUVOISIN - ALBONA  
VALRUZ - PIATA**

4 marques mondiales qui s'imposent

**MONTRES ANCRE EN TOUS GENRES - SPÉCIALITÉS**

Maison fondée en 1890

Plus de 70 ans de travail et de persévérance

**V<sup>ve</sup> Henri Duvoisin & C<sup>ie</sup>**

Les Geneveys s/ Coffrane (NE)

Suisse

## Montres ancre bracelets pour dames

### Ladies Lever Wrist Watches - Anker-Damenarmband-Uhren

### Relojes áncora, pulsera, para señora

		Ø	Page
6834 Morbio Inferiore (TI)	Bernasconi Gianpietro, Montres Bosco . . . . .	(091) 4 25 05	156
1110 Morges (VD)	Richard SA . . . . .	(021) 71 44 44	
2000 Neuchâtel	Aero Watch SA, chaussée de la Boine 20 . . . . .	(038) 5 11 36	
	Borel Ernest & Co SA, Maladière 71 . . . . .	5 48 62	
	Elida SA, rue du Musée 6 . . . . .	4 06 06	168
	Exactus SA, Champréveyres 2 . . . . .	5 60 61	76
	Florimont SA, faubourg du Lac 9 . . . . .	5 27 55	
	Froidvaux SA, ruelle Vaucher 22 . . . . .	5 70 21	
	Hema Watch Co SA, Terreaux 9 . . . . .	5 72 42	162
	Perregaux Paul, Dielfax, Côte 14 . . . . .	5 49 49	
	Précimax SA, Champréveyres 2 . . . . .	5 60 61	76
	Puthod R., rue Mathias-Hipp 1 . . . . .	5 43 57	couv. II
	Urech A., chaussée de la Boine 20 . . . . .	5 68 68	
	von Büren SA, place de la Gare 4 . . . . .	5 92 82	230
2520 Neuveville, La (BE)	Biedermann Frères SA, Nova Watch . . . . .	(038) 7 92 47	
2560 Nidau (BE)	Sponta, Criblez Edgar, Aalmattenweg 36 . . . . .	(032) 2 61 88	
4435 Niederdorf (BL)	Buser Frères & C <sup>ie</sup> SA (MSR) . . . . .	(061) 84 70 04	encartage
	Jenco SA . . . . .	80 70 34	
2725 Noirmont, Le (JB)	Aubry frères SA, Montres Ciny . . . . .	(039) 4 61 33	31
	Pronto Watch Co, Maître L. & Fils SA . . . . .	4 61 05	72
1341 Orient, L' (VD)	Lémania Lugrin SA . . . . .	(021) 85 60 12	
	Nadine SA, Montres . . . . .	85 60 61	
2316 Ponts-de-Martel, Les (NE)	Mathey-Tissot E. & Co SA . . . . .	(039) 6 72 21	130
	Pontifa SA, Montres et Nouveautés . . . . .	6 76 06	198
2900 Porrentruy (JB)	Allaine Watch SA . . . . .	(066) 6 13 23	124
	Eros Watch Co Ltd . . . . .	6 10 21	
	Hélios SA . . . . .	6 12 16	
	Jobin & C <sup>ie</sup> , Les Fils de Paul, Montres Flora SA (bureau de vente: rue Centrale 42, Bienne) . . . . .	6 16 44	158
	Phénix Watch Co SA (MSR) . . . . .	6 10 21	encartage
4565 Recherswil (SO)	Godiva Watch Co, A. Ziegler . . . . .	(065) 4 64 45	
2732 Reconvilier (JB)	Bangerter & C <sup>ie</sup> , Montres Herodia . . . . .	(032) 91 24 74	250
	Bassin Watch . . . . .	91 32 62	
	Delvina SA . . . . .	91 21 85	
	Friedli Frères SA, Colline 10 . . . . .	91 20 82	116
	Helvetia SA . . . . .	91 34 25	

## Gédéon Nicolet S.A.

FABRICATION  
D'HORLOGERIE

**TRAMELAN**  
☎ (032) 97 41 65

Livre en qualité garantie:  
Toutes exécutions de montres ancre 5 à 13"

Spécialité: Etanches, seconde au centre, automatiques, chronographes  
et calendriers

FABRIQUE D'HORLOGERIE

## Hebe Watch S.A.

2942 ALLE (Suisse) ☎ (066) 7 13 81

Incabloc

Spécialité de montres bracelets étanches 3¾ à 13"  
extra-plates, 15, 17, 21 et 25 rubis  
Lever wrist watches of all types automatiques-calendriers

Marques déposées:  
Hebe - Rive d'Or  
Gilbert - Ascalon - Glenn

## Fabrique des Montres TELDA

Les Fils d'Armand Nicolet S. à r. l.

☎ (032) 97 54 41 — **TRAMELAN** — Méval 20

Montres de poche et montres bracelets garanties en tous genres et  
pour tous pays de 3¾ à 20".

Spécialités: Chronographes, montres automatiques, montres réveil  
et montres calendriers en tous genres

Marques déposées: Telda — Verneta — Delta

## AETOS WATCH

Ed. Heimerdinger & Cie

70, route du Pont-Butin — ☎ (022) 43 51 30

1213 PETIT-LANCY / GENÈVE

Montres ancre - Nouveautés



**Montres ancre bracelets pour dames**  
**Ladies Lever Wrist Watches - Anker-Damenarmband-Uhren**  
**Relojes áncora, pulsera, para señora**

		☎	Page
2616 Renan (JB)	Framont Sàrl . . . . .	(039) 8 23 02	164
4310 Rheinfelden (AG)	Triebold W., Quellenstrasse 10 . . . . .	(061) 87 55 47	
2726 Saignelégier (JB)	Tiara SA (bureau de vente: case postale Zurich 39 / ☎ (051) 25 44 33 . . . . .	(039) 4 54 50	
2610 Saint-Imier (JB)	Berna Watch Factory SA . . . . .	(039) 4 17 59	garde
	Girard-Degoumois B. SA . . . . .	4 11 61	228
	Mœri F. SA, Manufacture des Montres Mœris . . . . .	4 11 17	66
8200 Schaffhouse	Homberger H.-E., ci-dev. Internat. Watch Co . . . . .	(053) 4 11 21	88
2545 Selzach (SO)	Union SA . . . . .	(065) 6 85 35	
1347 Sentier, Le (VD)	Lecoultré & C <sup>ie</sup> . . . . .	(021) 85 55 41	
4500 Soleure	Belvil Watch Co SA, Montres Giroxa, Schützenmatt . . . . .	(065) 2 62 96	214
	Huther SA, Montres Brunela, Weissensteinstrasse 9 . . . . .	2 30 92	
	Liga SA . . . . .	2 32 64	156
	Orano Watch Ltd, Zuchwilerstr. 25 . . . . .	2 93 42	
	Rieder-Fröhlicher O., Mühleweg 4 . . . . .	2 37 34	
	Rigi Montres SA . . . . .	2 12 69	
	Ten, Société coopérative de fabricants d'horlogerie, Rossmarktplatz 1 . . . . .	2 90 30	
	Watex Watch Co SA . . . . .	2 42 54	
2615 Sonvilier (JB)	Juillard Gilbert . . . . .	(039) 4 02 10	
2710 Tavannes (JB)	Droz & Co . . . . .	(032) 91 33 08	124
	Henex SA, Montres . . . . .	91 35 22	92
4492 Tecknau (BL)	Janus Montres SA . . . . .	(061) 86 15 14	74
2720 Tramelan (JB)	Arly SA, rue des Plânes 1 (bureau de vente à Bienne) . . . . .	(032) 97 41 62	13
	Béguelin & C <sup>ie</sup> SA . . . . .	97 40 91	164
	Choffat Willy & Co SA, Montres Riia. . . . .	97 42 23	112
	Corona SA, rue de la Paix 27 . . . . .	97 41 50	82
	Egglé Fernand . . . . .	97 52 63	116
	Gerald SA . . . . .	97 48 45	
	Gigandet Charles SA . . . . .	97 55 44	
	Houriet-Nicolet A. & C <sup>ie</sup> , Montres Bétina, Grand-Rue 116 . . . . .	97 40 35	220
	Jacmire Watch, F. Degoumois-Vuille . . . . .	97 40 12	220



WATCH Co S.A.

Seyon 4/3 Tél. (038) 4 16 41/42  
Neuchâtel

Fabricants/exportateurs de mouvements et montres ancre tous genres, automatiques et chronographes, pour tous pays.

Manufacturers and exporters to all countries of lever movements and watches of all kinds, self-winding watches, chronographs.

## XANTIA E. Knutti

ÉVILARD-BIENNE

Fabrique de montres de précision  
Téléphone (032) 3 53 93

Montres ancre  
ancre à goupilles  
et Roskopf

Lever, pinlever and  
Roskopf watches

## Anguenot Frères S.A.

25 VILLERS-LE-LAC France  
Rue Nationale 5 ☎ 0252

Montres *Herzma*

en tous genres

Médaille d'Or Exposition internationale de Bruxelles 1958  
EXPORTATION — GROS

Fabrique de montres soignées  
ROCH marque déposée

## ROCH FRÈRES

Société anonyme au capital de 80 mille francs  
MAICHE (Doubs) ☎ 127

SPÉCIALITÉ DE MONTRES ANCRE



## Montres ancre bracelets pour dames

### Ladies Lever Wrist Watches - Anker-Damenarmband-Uhren

### Relojes áncora, pulsera, para señora

		Ø	Page
2720 Tramelan (JB)	Loyal Watches Factory Ltd . . . . .	(032) 97 42 29	40
	Nicolet Achille SA . . . . .	97 41 55	
	Nicolet Armand, Les Fils de, Sàrl . . . . .	97 54 41	120
	Nicolet Gédéon SA . . . . .	97 41 65	120
	Nicolet Watch SA . . . . .	97 43 87	
	Ofelia SA . . . . .	97 46 24	
	Repco Watch SA . . . . .	97 42 60	256
6833 Vacallo (TI)	Reymond A. SA . . . . .	97 42 46	124
	Rossel Jules-César SA . . . . .	97 40 68	
2613 Villeret (JB)	Milos Franco . . . . .	(091) 4 32 77	
4437 Waldenburg (BL)	Minerva SA . . . . .	(039) 4 10 31	162
8000 Zurich	Revue, Thommen SA (MSR) . . . . .	(061) 84 74 11	encartage
	Haenggi, Ed. Urs, Erben, Seegartenstrasse 2 . . . . .	(051) 24 19 79	
	Itraco Montres SA (XXVII) . . . . .	92 04 97	
	Karo Herm., Inh. H. Karo, Stampfenbachstr. 75 . . . . .	28 42 14	
	Mondaine Watch Ltd, Uraniastrasse 24/26 . . . . .	25 66 50	68
<b>Allemagne - Germany - Deutschland - Alemania</b>			
Pforzheim	Storz Walter, Uhrenfabrik Stowa, Bismarckstrasse 50/54 . . . . .	3 10 44	27
Rheinfelden (Baden)	Uhrenfabrik Stowa GmbH, Walter Storz . . . . .	604	27
Schwäb. Gmünd	Bidlingmaier J., GmbH, Postfach 126. . . . .	6 90 51	90
<b>France - Frankreich - Francia</b>			
Annemasse (Hte-Sav.)	Jancovici André, rue du Docteur-Coquand 8 . . . . .	7 74	
	Rotschi Léon & C <sup>ie</sup> , av. de la Gare 35. . . . .	38 26 79	266
Besançon (Doubs)	Dodane SA, Montres, av. de Montrapon 7 . . . . .	83 21 85	244
	Luxia SA, Montres, fbg de Tarragnoz 9. . . . .	83 41 16	250
Charquemont (Doubs)	Briot & C <sup>ie</sup> , Montres Fedex. . . . .	32	
	Donzé Gaston . . . . .	01 18	166
	Petit Léon-Georges . . . . .	78	224
	Rexa SA, Montres, Grand-Rue 26 . . . . .	29	
Maîche (Doubs)	Roch Frères SA . . . . .	1 27	122
Morteau (Doubs)	Cupillard-Vueze, Rieme & Co SA, rue Maréchal-Leclerc . . . . .	60	166
	Frey-Curie A. . . . .	2 21	218
	Girardet Fernand & Fils, r. Victor-Hugo 14 . . . . .	2 13	226
	Jacquot, Louvet & Co, Chaussée 10bis . . . . .	93	226
	Michel-Amadry, E <sup>ie</sup> . . . . .	70 + 238	218
Seloncourt (Doubs)	Boichat, Les Fils de L.-G., r. Gén.-Leclerc 106 . . . . .	68	166
25 Villers-le-Lac (Doubs)	Anguenot Frères SA, Montres Herma, rue Nationale 5 . . . . .	02 52	122
	Claude Camille, rue Pasteur 9 . . . . .	00 52	190
	Claude Frères, rue de l'Eglise 5 . . . . .	85	166
	Jeannin Henry Fils, rue Quartier-Neuf 21 . . . . .	48	
	Lambert H. & Fils, rue de la Poste 6 . . . . .	17	

Manufacture d'horlogerie  
**A. REYMOND S. A.**  
 2720 Tramelan (Suisse)  
 ☎ (032) 97 42 46  
 Maison fondée en 1898

**ARSA**  
 SWISS

**Spécialités:** Montres et mouvements ancre de qualité — Montres automatiques —  
 Chronomètres avec bulletin officiel de marche — Montres pour aveugles  
 Pendulettes électriques

Autre marque déposée: **UNITAS**

## ALLAINE WATCH S. A.

Montres ALLAINE — DANIA — RUBINA

2900 PORRENTUUY — Av. de Lorette 15 — ☎ (066) 6 13 23

Fabrication de montres ancre de qualité en tous genres  
 Spécialités automatiques

## DROZ & C<sup>o</sup>

2710 TAVANNES (Suisse)  
 MONTRES TAVALOR  
 ☎ (032) 91 33 08

Spécialités de mouvements joaillerie 4-6" FL — 6" rond — 3¼"

Tous genres de mouvements et montres ancres soignés  
 Montres étanches — Incabloc — Calendriers — Automatiques  
 Montres-réveils-bracelets et réveils de poche  
 Montres pendentifs tous genres  
 Grande variété de montres **or et diamants**  
 Montres pour plongeurs « **Grands-Fonds** »

## Benjamin Froidevaux

**LES BREULEUX** (Suisse) — ☎ (039) 4 71 28      Fondée en 1868

**Montres MEMPHIS** automatique calendrier

étanche, pare-chocs, antimagnétique, montres bijoux, chronographes-  
 compteurs, seconde au centre

## Montres ancre de poche

### Lever Pocket Watches - Anker-Taschen-Uhren

### Relojes áncora, de bolsillo

		☞	Page
<b>4711 Aedermannsdorf (SO)</b>	Matina Uhren A.-G. . . . .	(062) 2 81 42	
<b>4710 Balsthal (SO)</b>	Tegra Watch SA . . . . .	(065) 2 68 63	
<b>3000 Berne</b>	Semag SA, p.a. Hans Marti, Ostermundigen- strasse 36 . . . . .	(031) 41 84 88	
<b>2544 Bettlach (SO)</b>	Atlantic SA . . . . . Semag SA . . . . .	(065) 8 60 35 8 86 88	
<b>2735 Bévillard (JB)</b>	Reusser SA, Orvin & Tradition Watch Co . . .	(032) 92 19 76	
<b>2500 Bienne (BE)</b>	Arisa Watch Co Ltd, Seehofweg 6 . . . . .	(032) 2 53 32	
	Arly SA, bureau de vente: rue d'Argent 4 (fabrique à Tramelan) . . . . .	3 75 55	13
	Choisi Montres SA, rue du Faucon 19 . . . . .	4 27 47	94
	Cortébert Watch, quai du Haut 22 . . . . .	2 84 34	68
	Delano SA, rue de la Gare 16 . . . . .	2 34 81	
	Era Watch Co Ltd, C. Rüefli-Flury & Co, Zukunftstrasse 44 . . . . .	2 43 85	
	Golana Watch Ltd, rue de Nidau 8 . . . . .	2 89 88	
	Guerdat Maurice, rue du Coteau 25 a . . . . .	4 64 64	
	Homberger Gustave, quai du Bas 29 . . . . .	2 43 24	100
	Homis Watch Co, O. Schymanski & Fils, rue des Marchandises 6 . . . . .	2 46 86	
	Huguenin A. Fils SA, faubourg du Lac 45-49	2 91 21	
	Jobin & Co, Les Fils de Paul, Montres Flora, rue Centrale 42 . . . . .	2 86 81	158
	Lloyd & Limaro SA, Mühlefeldweg 2 . . . . .	2 63 39	110
	Mira Watch Co, R. Vogt & C <sup>ie</sup> , rue Centrale 14	2 26 55	
	Monnin SA, rue de la Gare 14 . . . . .	3 76 46	
	Optima SA, quai du Haut 20 . . . . .	3 83 44	180
	Orbit Sàrl, Compagnie des fabricants des montres, rue Heilmann 4 . . . . .	2 69 69	
	Recta, Manufact. d'horlogerie SA, Viaduc 3	2 36 61	216
	Rossel-Conrad A. SA, La Trame, Stand 33. . .	2 51 76	
	Sauter Frères & C <sup>ie</sup> SA, rue Gurzelen 6 . . . .	4 40 91	
	Selza Watch Co SA, rue du Faucon 28. . . . .	4 36 77	108
	Suter SA, rue Gurzelen 16. . . . .	4 33 71	64
	Vinca Watch Co Ltd, rue Franche 37 . . . . .	2 47 61	
	Vixia Watch Co Ltd, rue Centrale 42 . . . . .	2 97 60	
<b>2336 Bois, Les (JB)</b>	Boillat Frères & C <sup>ie</sup> . . . . .	(039) 8 13 79	114
<b>1348 Brassus, Le (VD)</b>	Audemars, Piguet & Co SA . . . . .	(021) 85 50 33	230
<b>2416 Brenets, Les (NE)</b>	Quartier Fils SA, Montres Génie. . . . .	(039) 6 10 22	
<b>2901 Bressaucourt (JB)</b>	Barré Camille, Montres Lion, Aeschlimann Maurice, successeur . . . . .	(066) 6 19 32	108
<b>2724 Breuleux, Les (JB)</b>	Cattin & C <sup>ie</sup> , Montres Catorex . . . . .	(039) 4 71 62	

FABRIQUE D'HORLOGERIE

**LUSINA Watch**

PAMM FRÈRES S.à.r.l. 1200 GENÈVE

Spécialités: waterproof, automatique, calendrier

Montres et mouvements pour tous pays

Toujours les dernières nouveautés

**QUALITÉ SOIGNÉE**

Demandez le dernier catalogue

☎ (022) 24 54 03



FABRIQUE D'HORLOGERIE

Montres et mouvements

en tous genres et pour tous pays

Qualité garantie

Grande production

**DREFFA WATCH GENÈVE**

Rue du Stand 30 ☎ (022) 24 43 44

Représentants et concessionnaires

sérieux sont recherchés

pour différents pays

*Création*  
Watch Co S.A.

25, chemin des Vignes

**CH 2068 HAUTERIVE (NE)**

Cable: Creationwatch Neuchâtel

☎ (038) 3 35 61 / 62

Spécialisés depuis 1891

dans la bonne montre ancre

au meilleur prix

Specialized since 1891

in good quality lever watches

at attractive prices

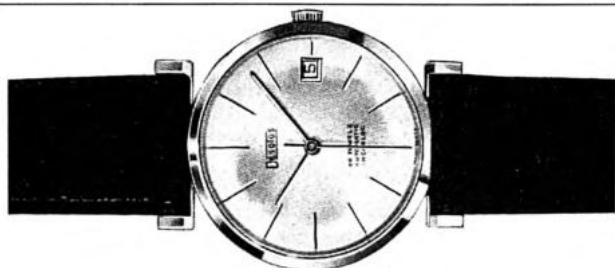
FABRIQUE  
D'HORLOGERIE**DESOTOS S.A.****LES BLOUX (VD)**

☎ (021) 85 57 87

Montres de haute qualité — Montres joaillerie

## Montres ancre de poche

### Lever Pocket Watches - Anker-Taschen-Uhren

### Relojes áncora, de bolsillo

		Ø	Page
<b>2115 Buttes (NE)</b>	Buttes Watch Co SA . . . . .	(038) 9 12 44	110
<b>2300 Chaux-de-Fonds, La (NE)</b>	Benedict Watch, avenue Léopold-Robert 81 . . . . .	(039) 2 29 90	
	Cattin Gaston, Rodams, Gentianes 83 . . . . .	2 37 46	128
	Cauny Watch, Léopold-Robert 114 . . . . .	2 85 21	162
	Dorsaz Arthur & C <sup>ie</sup> , Montres Dogma, avenue Léopold-Robert 83 . . . . .	3 41 21	184
	Draga Watch, René Bloch & C <sup>ie</sup> , avenue Léopold-Robert 66 . . . . .	3 44 08	132
	Invicta SA, avenue Léopold-Robert 109. . . . .	3 11 76	70
	Jeanbourquin Lucien & C <sup>ie</sup> , Montres Chandler, rue du Locle 32 . . . . .	3 37 29	184
	Jobin Emile & Co, rue du Temple-Allemand 45 . . . . .	2 44 49	23
	Marvin Watch Co Ltd . . . . .	3 44 21	
	Natalis Watch Co Ltd, rue Jardinière 41 . . . . .	3 38 71	94
	Perrin Pierre, Montres Paxor, Tour de la Gare Phare (Le) SA, avenue Léopold-Robert 94 . . . . .	2 96 90	
	Fabrique de Montres Rotary SA, Crêtets 138. . . . .	2 39 37	96
	Sandoz H. & C <sup>ie</sup> , Bezzola & Kocher, succ., av. Léopold-Robert 50. . . . .	2 50 21	88
	Schild SA, rue du Parc 137 . . . . .	2 84 01	188
	Sellita Watch Co SA, rue Emancipation 40 . . . . .	2 19 31	158
	Sultana SA, C <sup>ie</sup> des Montres, av. L.-Robert 96 . . . . .	3 44 33	
	Ulmann René, Les Fils de, Serre 10 . . . . .	3 38 08	
	White Star Fy, Weiss & Co SA, Crêtets 87 . . . . .	3 15 86	250
		2 17 04	98
<b>6702 Claro (TI)</b>	Semag SA . . . . .	(092) 6 33 44	
<b>2612 Cormoret (JB)</b>	Liengme & C <sup>ie</sup> SA, Gala Watch . . . . .	(039) 4 91 82	654
	Rollier & Matthey-Doret . . . . .	4 91 83	
<b>2117 Côte-aux-Fées, La (NE)</b>	SA Ancienne Fabrique Georges Piaget & Co . . . . .	(038) 9 51 61	22
<b>2738 Court (JB)</b>	Court Watch Co SA . . . . .	(032) 92 93 13	
<b>2800 Delémont (JB)</b>	Jura Watch Co . . . . .	(066) 2 35 22	138
<b>2114 Fleurier (NE)</b>	Bovet Frères & Co SA . . . . .	(038) 9 10 69	
	Jeannin Numa SA . . . . .	9 11 05	264
<b>1200 Genève</b>	Aetos Watch, route du Pont-Butin 70, 1213 Petit-Lancy . . . . .	(022) 43 51 30	120
	Antigone SA, rue du Nant 30 . . . . .	33 20 96	
	Aquastar SA, ci-devant JeanRichard SA, rue de Chantepoulet 1-3. . . . .	31 47 40	
	Camy Watch Co SA, rue de Cornavin 11 (télex 22 723) . . . . .	31 35 35	96
	Delvina SA, rue du Môle 2 . . . . .	32 68 02	
	Driva Watch Co, Chantepoulet 1-3. . . . .	32 67 70	
	Eldor Watch Co SA, place Longemalle 7. . . . .	25 91 92	
	Enzo Watch SA, rue de Cornavin 11 . . . . .	31 35 34	202
	Hüning Alex., Tour-de-l'Île 4 . . . . .	24 19 95	
	Jaquet R. SA, Rôtisserie 6 . . . . .	24 38 46	
	Le Duc Précision, rue du Mont-Blanc 11 . . . . .	32 63 05	



**Davoine - Informations**  
**Davoine - Export**  
**Indicateur Davoine**



**vous indiquent**  
**le chemin des affaires**



« **STROUN BROS. LTD., Geneva** »

22, Terreaux-du-Temple  
**Genève**

Tél. (022) 31 35 33  
 Telex 22723

Montres et mouvements  
 Roskopf en tous genres  
 et pour tous pays  
 de 5 ¼ à 19 lignes

## **Montres Rodams**

**LA CHAUX-DE-FONDS**  
 Rue des Gentianes 83  
 ☎ (039) 2 37 46

**MONTRES ANCRE EN TOUS GENRES**

## Montres ancre de poche

### Lever Pocket Watches - Anker-Taschen-Uhren

### Relojes áncora, de bolsillo

		☎		Page
1200 Genève	Lusina Watch Sàrl, avenue Léon-Gaud 5 . . . . .	(022)	24 54 03	126
	Miramar SA, rue du Stand 40 . . . . .		24 42 93	
	Niton SA, rue du Stand 30 . . . . .		26 13 63	
	Patek, Philippe SA, rue du Rhône 41 . . . . .		24 93 43	
	Péruisset & Didisheim SA, pl. Isaac-Mercier 3		32 93 30	
	Piaget SA, Anc. Fabrique Georges Piaget & Co, rue du Rhône 40 . . . . .		26 48 30	
	Sarcar SA, route de Chêne 41 a . . . . .		35 63 50	
	Sinox SA, chemin Létrat, Versoix . . . . .		24 03 96	
	Solvil & Titus SA, Veyrier . . . . .		42 48 00	
	Tower Watch Co Ltd, place de Hollande 1 . . . . .		24 91 43	
	Vacheron & Constantin SA, rue des Moulins 1		24 33 50	
	Wilka Watch Co SA, rue du Stand 29 . . . . .		25 23 87	
	2206 Geneveys-sur-Coffrane, Les (NE)	Duvoisin, V <sup>re</sup> H. & C <sup>ie</sup> . . . . .	(038)	
2540 Granges (SO)	Eska, Kocher S. & C <sup>ie</sup> . . . . .	(065)	8 70 31	106
	Hofer H. SA . . . . .		8 52 69	
	Novus SA . . . . .		8 57 83	
	Orfina Watch SA, rue du Simplon 6 . . . . .		8 84 63	
	Rodania SA . . . . .		8 61 45	
	Schild E. . . . .		8 57 69	
Wega Watch Ltd . . . . .		8 57 02		
2068 Hauterive (NE)	Création Watch Co, SA, ch. des Vignes 25 . . . . .	(038)	3 35 61	126
2604 Heutte, La (JB)	Zila Watch Co Ltd . . . . .	(032)	96 11 03	306
1000 Lausanne (VD)	Orasuisa SA, rue Saint-François 1 . . . . .	(021)	23 90 23	
6600 Locarno (TI)	Camy Watch Co SA, Losone . . . . .	(093)	2 14 55	96
	Enzo Watch SA, Losone (téléx 79 254) . . . . .		2 14 56	202
	Rivo SA . . . . .		7 48 90	
2400 Locle, Le (NE)	Buhré Paul SA . . . . .	(039)	5 11 74	182
	Doxa SA, Manufacture des Montres . . . . .		5 42 53	
	Luxor SA, Montres . . . . .		5 23 65	
	Moser Hy SA, Crêt-Vaillant 17 . . . . .		5 43 44	
	Nardin Ulysse SA . . . . .		5 36 12	
	Zénith SA, Fabrique des Montres . . . . .		5 44 22	
2543 Longeau (BE)	Eloga Watch Ltd . . . . .	(065)	8 01 25	78
	Enicar SA . . . . .		8 00 41	
	Gilomen A. et A. SA . . . . .		8 11 41	
	Maire O. SA . . . . .		8 00 51	
2735 Malleray (JB)	Juillerat Frères SA . . . . .	(032)	92 17 41	
3280 Montilier (FR)	Montilier Watch Co SA . . . . .	(037)	7 22 66	
2000 Neuchâtel	Aero Watch SA, chaussée de la Boine 20 . . . . .	(038)	5 11 36	168
	Borel Ernest & Co SA, rue de la Maladière 71		5 48 62	
	Elida SA, rue du Musée 6 . . . . .		4 06 06	
	Florimont SA, faubourg du Lac 9 . . . . .		5 27 55	



## GASTON CAPT & C<sup>IE</sup> Fabrique d'horlogerie

Fondée en 1922 2006 NEUCHÂTEL 6  
☎ (038) 824 61 Cable address: Capwatches

Chronographes et compteurs pour les  
sports et l'industrie

## E. MATHEY-TISSOT & C<sup>IE</sup> S. A.

Fondé en 1886

**LES PONTS-DE-MARTEL** (Neuchâtel, Suisse)

☎ (039) 6 72 21

Télégr.: Matheyco, Ponts-Martel

Grand Prix Berne 1914

Montres simples et compliquées en qualité soignée et extra-soignée  
Spécialité de chronographes, quantièmes, automatiques et petits  
mouvements ronds et de forme

Spécialité de montres plates et ultra-plates

**Concessionnaires cherchés pour divers marchés**

## Fabrique d'horlogerie

### Gigantic S.A.

GENÈVE

☎ (022) 24 76 44





## Montres ancre de poche

### Lever Pocket Watches - Anker-Taschen-Uhren

### Relojes áncora, de bolsillo

		Ø	Page
<b>2000 Neuchâtel</b>	Froidevaux SA, ruelle Vaucher 22 . . . . .	(038) 5 70 21	
	Hema Watch Co SA, Terreaux 9 . . . . .	5 72 42	162
	Perregaux Paul, Dielfax, Côte 14 . . . . .	5 49 49	
	Précimax SA, Champréveyres 2 . . . . .	5 60 61	76
	Puthod R., rue Mathias-Hipp 1 . . . . .	5 43 57	couv. II
	von Büren SA, place de la Gare 4 . . . . .	5 92 82	230
<b>4435 Niederdorf (BL)</b>	Buser Frères & Co SA (MSR) . . . . .	(061) 84 70 04	encartage
	Jenco SA . . . . .	84 70 34	
<b>2725 Noirmont, Le (JB)</b>	Aubry Frères SA, Montres Ciny . . . . .	(039) 4 61 33	31
	Pronto Watch Co, Maître L. & Fils SA . . . . .	4 61 05	72
<b>2316 Ponts-de-Martel, Les (NE)</b>	Mathey-Tissot E. & Co SA . . . . .	(039) 6 72 21	130
	Pontifa SA, Montres et Nouveautés . . . . .	6 67 06	198
<b>2900 Porrentruy (JB)</b>	Allaine Watch SA . . . . .	(066) 6 13 23	124
	Eros Watch Co Ltd . . . . .	6 10 21	
	Hélios SA . . . . .	6 12 16	
	Jobin & C <sup>ie</sup> , Les Fils de Paul, Montres Flora SA (bureau de vente: rue Centrale 42, Bienne) . . . . .	6 16 44	158
	Phénix Watch Co SA (MSR) . . . . .	6 10 21	encartage
<b>2732 Reconvilier (JB)</b>	Bangerter & C <sup>ie</sup> , Montres Herodia . . . . .	(032) 91 24 74	250
	Helvetia SA . . . . .	91 34 25	
<b>4310 Rheinfelden (AG)</b>	Triebold W. . . . .	(061) 87 55 47	
<b>2610 Saint-Imier (JB)</b>	Excelsior Park SA . . . . .	(039) 4 11 45	230
	Mœri F. SA, Manufacture des Montres Mœris . . . . .	4 11 17	66
<b>2545 Selzach (SO)</b>	Union SA . . . . .	(065) 6 85 35	
<b>4500 Soleure</b>	Belvil Watch Co SA, Montres Giroxa, Schüt- zenmatt . . . . .	(065) 2 62 96	214
	Liga SA . . . . .	2 32 64	156
	Orano Watch Ltd, Zuchwilerstrasse 25 . . . . .	2 93 42	
	Rieder-Fröhlicher O., Mühleweg 4 . . . . .	2 37 34	
	Rigi Montres SA . . . . .	2 12 69	
	Watex Watch Co SA . . . . .	2 42 54	
<b>2615 Sonvilier (JB)</b>	Juillard Gilbert . . . . .	(039) 4 02 10	
<b>2710 Tavannes (JB)</b>	Droz & Co . . . . .	(032) 91 33 08	124
	Henex SA . . . . .	91 35 22	92

## Draga Watch, René Bloch & C<sup>ie</sup>

2301 LA CHAUX-DE-FONDS — Avenue Léopold-Robert 66 — ☎ (039) 3 44 08

**NOUVEAUTÉ — ÉTANCHE — AUTOMATIQUES  
CALENDRIER**

**Montres Draga**

Montres ancre de qualité de 3¼" à 18½"  
Représentants recherchés pour divers pays

## L'Indicateur Davoine



est publié depuis 123 ans

Le plus ancien mais le plus moderne

Votre annonce correspond-elle  
au prestige de votre maison ?

## C<sup>hs</sup> WILHELM & C<sup>ie</sup> S.A.

LA CHAUX-DE-FONDS

Crêt-Rossel 10

☎ (039) 2 21 21 et 2 21 22

Montres FEVRETTE et FESTINA

Spécialité: Chronographes, automatiques, calendriers et  
montres bracelets en tous genres

## Montres ancre de poche

### Lever Pocket Watches - Anker-Taschen-Uhren

### Relojes áncora, de bolsillo

		☎	Page
<b>2720 Tramelan (JB)</b>	Arly SA, rue des Plânes 1 . . . . .	(032)	97 41 62 13
	Béguelin & C <sup>ie</sup> SA . . . . .		97 40 91 164
	Dorly SA . . . . .		97 43 56
	Eggli Fernand . . . . .		97 52 63 116
	Jacmire Watch, F. Degoumois-Vuille . . . . .		97 40 12 220
	Loyal Watches Factory Ltd . . . . .		97 42 29 40
	Nicolet Armand, Les Fils de, Sàrl . . . . .		97 54 41 120
	Nicolet Watch SA . . . . .		97 43 87
	Ofelia SA . . . . .		97 46 24
	Reymond A. SA . . . . .		97 42 46 124
<b>2613 Villeret (JB)</b>	Minerva SA . . . . .	(039)	4 10 31 162
<b>4437 Waldenburg (BL)</b>	Revue, Thommen SA (MSR) . . . . .	(061)	84 74 11 encartage

### Allemagne - Germany - Deutschland - Alemania

<b>Pforzheim</b>	Storz Walter, Uhrenfabrik Stowa, Bismarckstrasse 50/54 . . . . .		3 10 44 27
<b>Rheinfelden (Baden)</b>	Uhrenfabrik Stowa GmbH, Walter Storz . . . . .		604 27
<b>Schwáb. Gmünd</b>	Bidlingmaier J., GmbH, Postfach 126. . . . .		6 90 51 90

### France - Frankreich - Francia

<b>Annemasse (Hte-Sav.)</b>	Jancovici André, rue du Docteur-Coquand 8 . . . . .		7 74
<b>Besançon (Doubs)</b>	Dodane SA, Montres, av. de Montrapon 7 . . . . .		83 21 85 244
<b>25 Villers-le-Lac (Doubs)</b>	Anguenot Frères SA, Montres Herma, route Nationale 5 . . . . .		02 52 122

*R. Lapanouse*  
S.A.



7 KUNZ

**BUBENDORF SUISSE**

## Montres ancre à goupilles

### Pin Lever Watches - Stiftanker-Uhren - Relojes áncora de clavijas

		Ø	Page
4000 Bâle	Justy, In der Steinen . . . . .	(061) 23 96 76	
4710 Balsthal (SO)	Ilona Watch, Mühlefeld . . . . .	(065) 2 68 61	
2544 Bettlach (SO)	Atlantic SA . . . . .	(065) 8 60 35	
	Burgana GmbH . . . . .	8 56 89	150
	Claro Watch SA . . . . .	8 86 88	
	Constructa SA, Hauptstrasse 311 . . . . .	8 89 66	
	Josmar Watch SA . . . . .	8 29 61	136
	Jowissa SA, Montres . . . . .	8 58 14	150
2500 Bienne (BE)	Costal Watch SA, Silbergasse 7 . . . . .	(032) 2 23 63	
	Donada Watch, W. Racine, rue de Nidau 11 . . . . .	3 62 48	
	Foska SA, rue d'Argent 7 . . . . .	3 66 71	148
	Homis Watch Co, O. Schymanski & Fils, rue des Marchandises 6 . . . . .	2 46 86	
	Perfine Watch Co Ltd, rue de la Gare 30 . . . . .	2 62 83	
	Rovano SA, rue d'Argent 2 . . . . .	2 48 01	182
	Sheffield Watch SA, rue de la Gare 16 . . . . .	2 33 03	150
	Spahr Ed. & C <sup>ie</sup> , Kanalgasse 38 . . . . .	2 33 44	
4226 Breitenbach (SO)	Brac SA . . . . .	(061) 80 13 11	267
4416 Bubendorf (BL)	Lapanouse R., SA . . . . .	(061) 84 89 71	134
6874 Castel San Pietro (TI)	Diantus Watch SA . . . . .	(091) 4 29 50	
2300 Chaux-de-Fonds, (NE)	Dolmy Montres SA, rue des Crétets 87 . . . . .	(039) 2 46 84	142
	Vuilleumier G. & Co SA, rue de la Paix 129 . . . . .	3 30 32	142
	White Star Fy, Weiss & Co SA, r. Crétets 87 . . . . .	2 17 04	98
6702 Claro (TI)	Claro Watch SA . . . . .	(092) 6 33 44	
5262 Frick (AG)	Triebold Erwin, Muros . . . . .	(064) 7 14 88	
1200 Genève	Antigone SA, rue du Nant 30 . . . . .	(022) 33 20 96	
	Enzo Watch SA, rue de Cornavin 11 . . . . .	31 35 34	202
	Perusset & Didisheim SA, pl. J. Mercier 3 . . . . .	32 93 30	
2540 Granges (SO)	Amida SA . . . . .	(065) 8 52 54	140
	Arpeggio SA, Gibelstrasse 32 . . . . .	8 20 71	150
	Ris W., Montres Ostara SA . . . . .	8 70 51	30
	Sicura SA, Schlachthausstrasse 2 . . . . .	8 50 29	
	Sorna Watch SA . . . . .	8 67 21	
4410 Liestal (BL)	Rendex SA, Rheinstrasse 53. . . . .	(061) 84 40 22	
6600 Locarno (TI)	Enzo Watch SA, Losone (télex 79 254) . . . . .	(093) 2 14 56	202
	Sindaco SA . . . . .	7 21 45	214
2543 Longeau(BE)	Buler SA . . . . .	(065) 8 06 41	180
	Gribi Hans & Sohn, Sperina Watch . . . . .	8 06 21	
	Renfer-Abrecht, César . . . . .	8 01 04	154
	Schlup Erwin . . . . .	8 11 02	146



JOSMAR WATCH S. A. · BETTLACH SO. · SWITZERLAND

↓  
Tous genres  
de  
montres ancre  
à goupilles et  
Roskopf  
de  
5 1/4" - 13 1/2"



J  
**JOSMAR**

LA MONTRE ACTUELLE

☎ (065) 8 29 61

**132 E**

**FERO**  
*Feldmann*

ALL TYPES OF PINLEVER AND  
ROSKOPF WATCHES FROM 5 1/2" to 18"

**1265**

**FELDMANN & CO.** WATCH FACTORY, WOLFWIL/SO. SWITZERLAND

**Montres ancre à goupilles****Pin Lever Watches - Stifanker-Uhren - Relojes áncora de clavijas**

		Ø	Page
6900 Lugano (TI)	Ferex SA, via Nassa 5 . . . . .	(091) 2 12 47	
6818 Melano (TI)	Revox SA . . . . .	(091) 8 76 25	
	Viator SA (bureau de vente: Herrengasse 23, Berne, tél. (031) 3 64 62) . . . . .	8 76 31	
1820 Montreux- Châtelard (VD)	Amida SA . . . . .	(021) 62 44 75	140
6834 Morbio-Inferiore (TI)	Bermi Watch SA . . . . .	(091) 4 25 05	156
4322 Mumpf (AG)	Agon, Robert Trienold SA, Wallbacherstr. 254 (spécialiste des pièces compliquées) . . . . .	(064) 7 22 09	
2000 Neuchâtel	Degoumois & Co SA, Montres Avia, Place- d'Armes 3 . . . . .	(038) 5 67 01	230
2900 Porrentruy (JB)	Helsa Watch SA . . . . .	(066) 6 21 78	31
4716 Rosières (SO)	Glatzfelder & Co . . . . .	(065) 6 60 12	
	Racine W., Donada Watch . . . . .	6 62 47	
2072 Saint-Blaise (NE)	Central Watch, A. Kuenzi . . . . .	(038) 7 57 38	
1922 Salvan (VS)	Public Watch Co SA . . . . .	(026) 6 57 41	
2545 Selzach (SO)	Gisiger-Greder Sohn . . . . .	(065) 6 85 35	152
4500 Soleure	Belvil Watch Co SA, Montres Giroxa, Schüt- zenmatt . . . . .	(065) 2 62 96	214
	Loridos Watch, Gurzelengasse 30 . . . . .	2 60 51	
	Ten, Société coopérative de fabricants d'hor- logerie, Rossmarktplatz 1 . . . . .	2 90 30	
2710 Tavannes (JB)	Henex SA . . . . .	(032) 91 35 22	92
4492 Tecknau (BL)	Basis Watch, Thommen M. . . . .	(061) 86 15 11	144
4456 Tenniken (BL)	Gröflin, Uhrenfabrik . . . . .	(061) 85 19 20	142
	Schaub W., Fabrique d'horlogerie, Tenniken . . . . .	85 12 10	19
4411 Titterten (BL)	Weber Gottlieb AG . . . . .	(061) 84 95 21	146
6833 Vacallo (TI)	Ritz Hans . . . . .	(091) 4 32 67	224
4855 Wolfwil (SO)	Feldmann & Co, Fero Watch . . . . .	(063) 3 42 53	136
	Oberon Watch SA . . . . .	3 44 15	
8000 Zurich	Itraco Montres SA (XXVII) . . . . .	(051) 92 04 97	
	Perret Daniel, Erikastrasse 11 (3) . . . . .	35 84 88	
<b>France - Frankreich - Francia</b>			
Morteau (Doubs)	Cupillard-Vuez, Rieme & Co SA, r. Maréchal- Leclerc . . . . .	60	166
<b>Italie - Italien - Italia</b>			
Como	ORA, Societa d'Orologeria, via Borgo-Vico 3. . . . .	2 40 96	56

MANUFACTURE D'HORLOGERIE

# Jura Watch C<sup>o</sup>

**DELÉMONT** (Suisse)

☎ (066) 2 35 22

Adresse télégraphique: Jurawatch Delémont

Marques déposées: **Abiès - Viris - Juro - Ayar - Agora - Adora - Delmont - Résistatout - Tara - Jura Watch**



## Spécialité de montres système Roskopf, ancre à goupille et ancre

Fabrication de lépines et savonnettes en tous genres de 16<sup>m</sup> à 19<sup>m</sup> en nickel, chromé, doré, plaqué or et argent

Bracelets système Roskopf, ancre à goupille et ancre de 3<sup>3</sup>/<sub>4</sub><sup>m</sup> à 13<sup>m</sup>

Articles courants en calottes 19<sup>m</sup>, bracelets 5<sup>1</sup>/<sub>4</sub> - 6<sup>3</sup>/<sub>4</sub> - 8<sup>3</sup>/<sub>4</sub> - 10<sup>1</sup>/<sub>2</sub> - 13<sup>m</sup> système Roskopf et ancre à goupilles



## Montres cylindre

## Cylinder Watches - Zylinder-Uhren - Relojes cilindro

		ℓ	Page
4711 Aedermannsdorf (SO)	Matina Uhren AG . . . . .	(062)	2 81 42
2500 Bienne (BE)	Anker Robert, rue des Marchandises 2 . . . . .	(032)	2 47 77
	Bieri Sàrl, Montres, rue de la Gare 1 . . . . .		2 56 69
	Era Watch Co Ltd, C. Rüefli-Flury & Co, Zukunftstrasse 44 . . . . .		2 43 85
	Homis Watch Co, O. Schymanski & Fils, rue des Marchandises 6. . . . .		2 46 86
	Perfine Watch Co Ltd, rue de la Gare 30 . . . . .		2 62 83
	Planesa Watch GmbH, Mettstrasse 117g . . . . .		4 34 05
	Schaya L., Sully Watch, Rechbergerstrasse 5. . . . .		3 09 41
	Selza Watch Co SA, rue du Faucon 28. . . . .		4 36 77
			108
2901 Bressaucourt (JB)	Barré Camille, Montres Lion, Aeschlimann Maurice, successeur . . . . .	(066)	6 19 32
			108
2612 Cormoret (JB)	Rollier & Matthey-Doret . . . . .	(039)	4 91 83
2800 Delémont (JB)	Jura Watch Co . . . . .	(066)	2 35 22
			138
2114 Fleurier (NE)	Jeannin Numa SA . . . . .	(038)	9 11 05
			264
5262 Frick (AG)	Triebold Erwin, Fabrique Muros . . . . .	(064)	7 14 88
1200 Genève	Dreffa Watch Co Ltd, rue du Stand 30 . . . . .	(022)	24 43 44
	Driva Watch Co, Chantepoulet 1-3 . . . . .		32 67 70
	Klopmann M., av. Pictet-de-Rochemont 24 . . . . .		36 96 60
	Stroun Frères SA, rue de Cornavin 11 . . . . .		31 35 33
	Tower Watch Co Ltd, place de Hollande 1 . . . . .		24 91 43
			128
2540 Granges (SO)	Amida SA . . . . .	(065)	8 52 54
	Eska, Kocher S. & Co . . . . .		8 70 31
	Grewaco, Gertrud Bühler-Triebold, Bettlach- strasse 82 . . . . .		8 54 53
	Métric SA, Weinbergstrasse 32 . . . . .		8 61 91
	Novus SA . . . . .		8 57 83
	Rodania SA . . . . .		8 61 45
	Schild E. . . . .		8 57 69
			112
6600 Locarno (TI)	Rivo SA . . . . .	(093)	7 48 90
	Stroun Frères SA, Losone . . . . .		2 14 57
			128
2543 Longeau (BE)	Maire O., SA . . . . .	(065)	8 00 51
1820 Montreux- Châtelard (VD)	Amida SA . . . . .	(021)	62 44 75
			140

# ANCRE A VUE ANCRE A GOUPILLES

Ancre à goupilles 6 3/4"-13 1/2"

Ancre à vue 10 1/2"-12"

Propres ébauches pour sa fabrication et pour la vente

## MONTRES AUTOMATIQUES

Montres-calendriers

Montres double-calendriers

Montres-calendriers automatiques

Montres ultra-plates



Tous les genres pour tous les pays

# AMIDA S.A.

Manufacture d'horlogerie

## MONTREUX ET GRENCHEN

(Suisse) — ☎ (021) 62 44 75

**Montres cylindre****Cylinder Watches - Zylinder-Uhren - Relojes cilindro**

		☎	Page
2000 Neuchâtel	Florimont SA, faubourg du Lac 9 . . . . .	(038) 5 27 55	
4435 Niederdorf (BL)	Buser Frères & Co SA (MSR) . . . . .	(061) 84 70 04	encartage
2900 Porrentruy (JB)	Allaine Watch SA . . . . .	(066) 6 13 23	124
	Jobin & C <sup>ie</sup> , Les Fils de Paul, Montres Flora SA Bureau de vente: rue Centrale 42, Bienne . . . . .	6 16 44	158
4565 Recherswil (SO)	Godiva Watch Co, A. Ziegler . . . . .	(065) 4 64 45	
2545 Selzach (SO)	Gisiger-Greder Sohn . . . . .	(065) 6 85 35	152
4500 Soleure	Belvil Watch Co SA, Montres Giroxa, Schüt- zenmatt . . . . .	(065) 2 62 96	214
2720 Tramelan	Corona SA, Paix 27 . . . . .	(032) 97 41 50	82
	Loyal Watches Factory Ltd . . . . .	97 42 29	40
	Nicolet Watch SA . . . . .	97 43 87	
	Rossel Jules-César SA . . . . .	97 40 68	
8000 Zurich	Itraco Montres SA (XXVII) . . . . .	(051) 92 04 97	
<b>France - Frankreich - Francia</b>			
Charquemont (Doubs)	Briot & C <sup>ie</sup> , Montres Fedex . . . . .		32
	Donzé Gaston . . . . .	01 18	166
	Petit Léon-Georges . . . . .	78	224

# Grovana

**GRÖFLIN**  
TENNIKEN / SWITZERLAND

WATCH FACTORY  
FABRIQUE D'HORLOGERIE



**DOLMY**  
**WATCH**  
**LTD**  
**STOP WATCHES**



**W. ROSSKOPF & CIE**

Genuine Roskopf Pocket Watches  
Pinlever-Roskopf Wrist Watches

**2301 LA CHAUX-DE-FONDS**  
Rue des Crétets 87 ☎ (039) 2 46 84



  
**Sovereign**

THE NEW FIRST NAME IN WATCHES

A product of

**G. VUILLEUMIER & Co S.A.**  
PIN-LEVER WATCH FACTORY

**LA CHAUX-DE-FONDS (NE)**  
Rue de la Paix 129

☎ (039) 3 30 32

## Montres Roskopf-bracelet pour hommes

### Roskopf Watches, Wrist for Gents

### Roskopf-Herrenarmband-Uhren

### Relojes Roskopf de pulsera para caballero

		∅	Page
4000 Bâle	Justy, In der Steinen . . . . .	(061) 23 96 76	
2544 Bettlach (SO)	Atlantic SA . . . . .	(065) 8 60 35	
	Burgana GmbH . . . . .	8 56 89	150
	Claro Watch SA . . . . .	8 86 88	
	Constructa SA, Hauptstrasse 311 . . . . .	8 89 66	
	Josmar Watch SA . . . . .	8 29 61	136
	Jowissa SA, Montres . . . . .	8 58 14	150
	Triwera Watch, Werner Triebold . . . . .	8 67 57	19
2500 Bienne (BE)	Agha Ltd, Sandrainstrasse 11 . . . . .	(032) 2 39 31	
	Bieri Sàrl, Montres, rue de la Gare 1 . . . . .	2 56 69	
	Costal Watch SA, Silbergasse 7 . . . . .	2 23 63	
	Donada Watch, W. Racine, rue de Nidau 11 . . . . .	3 62 48	
	Perfine Watch Co Ltd, rue de la Gare 30 . . . . .	2 62 83	
	Rovano SA, rue d'Argent 2 . . . . .	2 48 01	182
	Sheffield Watch SA, rue de la Gare 16 . . . . .	2 33 03	150
	Spahr Ed. & C <sup>ie</sup> , Kanalgrasse 38 . . . . .	2 33 44	
4226 Breitenbach (SO)	Brac SA . . . . .	(061) 80 13 11	267
4416 Bubendorf (BL)	Lapanouse R., SA . . . . .	(061) 84 89 71	134
6874 Castel San Pietro (TI)	Diantus Watch SA . . . . .	(091) 4 29 50	
2300 Chaux-de-Fonds, (NE)	Dolmy Montres SA, Crêtets 87 . . . . .	(039) 3 46 84	142
	Vuilleumier G. & Co SA, rue de la Paix 129 . . . . .	3 30 32	142
	White Star Factory, Weiss & C <sup>ie</sup> SA . . . . .	2 17 04	98
6702 Claro (TI)	Claro Watch SA, via Cantonale . . . . .	(092) 6 33 44	
2822 Courroux (JB)	Lafayette Watch Co, SA . . . . .	(066) 2 40 33	
2800 Delémont (JB)	Jura Watch Co . . . . .	(066) 2 35 22	138
5262 Frick (AG)	Triebold Erwin, Muros . . . . .	(064) 7 14 88	
1200 Genève	Antigone SA, rue du Nant 30 . . . . .	(022) 33 20 96	
	Enzo Watch SA, rue de Cornavin 11 . . . . .	31 35 34	202
	Pérusset & Didisheim SA, pl. Isaac-Mercier 3 . . . . .	32 93 30	
	Stroun Frères SA, rue de Cornavin 11 . . . . .	31 35 33	812
2540 Granges (SO)	Amida SA . . . . .	(065) 8 52 54	140
	Arpeggio SA, Gibelstrasse 32 . . . . .	8 20 71	150
	Restawa Watch, Bettlachstrasse 29 . . . . .	8 92 66	
	Ris Walter, Ostara Watch SA . . . . .	8 70 51	30
	Rodania SA . . . . .	8 61 45	
	Schild E. . . . .	8 57 69	
	Sicura SA, Schlachthausstrasse 2 . . . . .	8 50 29	
	Sorna Watch SA, Bielstrasse 77 . . . . .	8 67 21	
3360 Herzogenbuchsee	Wilson Watch, W. Tschudin SA, Fabrikstr. 9 . . . . .	(063) 5 33 01	

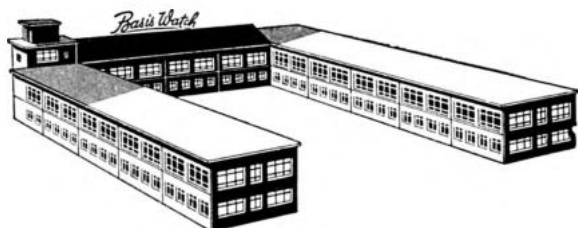

**Stop!...** wasting time  
in a dead-end job!

Experienced watch importers save time and money in contacting

**SWITZERLAND'S LARGEST  
MANUFACTURER OF ROSKOPF  
AND PINLEVER WATCHES**

*Basis Watch*

M. Thommen — 4492 TECKNAU



World famous for good taste...  
Well known for attractive prices...  
Up-to-date in novelties...  
Leading in production...

**Always a step ahead with Basis**



## MORTIMA WATCH

Spécialité dans l'article Roskopf, homme et dame  
Calibre 11 ½ et 6 ¾-8

# CATTIN & CIE

Morteau (Doubs) France

Société anonyme au capital de 1 936 000 NF  
Tél. 183 et 340 - Adr. Télégr. Cat Morteau

Oscar de l'exportation



**W. BLÖSCH AG**

Plaqué-or  
Grenchen  
Schweiz



## Montres Roskopf-bracelet pour hommes

### Roskopf Watches, Wrist for Gents

### Roskopf-Herrenarmband-Uhren

### Relojes Roskopf de pulsera para caballero

		☎		Page
4718	Holderbank (SO)	Bader SA, Mentor . . . . .	(062) 6 61 45	
4410	Liestal (BL)	Rendex SA, Rheinstrasse 53. . . . .	(061) 84 40 22	
6600	Locarno (TI)	Enzo Watch SA, Losone (télex: 79 254) . . . . .	(093) 2 14 56	202
		Rivo SA . . . . .	7 48 90	
		Stroun Frères SA, Losone . . . . .	2 14 57	128
2543	Longeau (BE)	Buler SA . . . . .	(065) 8 06 41	180
		Gribi Hans & Fils, Sperina. . . . .	8 06 21	
		Maire O., SA . . . . .	8 00 51	
		Renfer-Abrecht César . . . . .	8 01 04	154
		Schlup Erwin . . . . .	8 11 02	146
6900	Lugano (TI)	Ferex SA, via Nassa 5 . . . . .	(091) 2 12 47	
6818	Melano (TI)	Revox SA . . . . .	(091) 8 76 25	
		Viator SA (bureau de vente: Herrengasse 23, Berne, tél. (031) 3 64 42) . . . . .	8 76 31	
1820	Montreux- Châtelard (VD)	Amida SA . . . . .	(021) 62 44 75	140
6834	Morbio Inferiore (TI)	Bermi Watch SA . . . . .	(091) 4 25 05	156
4322	Mumpf (AG)	Agon, Robert Triebold SA, Wallbacherstr. 254	(064) 7 22 09	
2000	Neuchâtel	Degoumois & Co SA, Montres Avia, Place- d'Armes 3 . . . . .	(038) 5 67 01	230
		Perregaux Paul, Dielfax, Côte 14 . . . . .	5 49 49	
2518	Nods (BE)	Argo Watch SA . . . . .	(038) 7 97 92	
2900	Porrentruy (JB)	Helsa Watch SA . . . . .	(066) 6 21 78	31
4310	Rheinfelden (AG)	Economic Swiss Time Manufacturing, Bahn- hofstrasse 26 . . . . .	(061) 87 61 25	
4716	Rosières (SO)	Glatzfelder & Co . . . . .	(065) 6 60 12	
		Racine W., Donada Watch . . . . .	6 62 47	
2072	Saint-Blaise (NE)	Central Watch, A. Kuenzi . . . . .	(038) 3 22 38	
1922	Salvan (VS)	Public Watch Co SA . . . . .	(026) 6 57 41	
2545	Selzach (SO)	Gisiger-Greder Sohn . . . . .	(065) 6 85 35	152
4500	Soleure	Belvil Watch Co SA, Montres Giroxa, Schüt- zenmatt . . . . .	(065) 2 62 96	214
		Liga SA . . . . .	2 32 64	156
		Loridos Watch, Gurzelengasse 30 . . . . .	2 60 51	
		Roskopf & Co SA . . . . .	2 32 64	
		Ten, Société coopérative de fabricants d'hor- logerie, Rossmarktplatz 1 . . . . .	2 90 30	
		Triad SA . . . . .	2 88 18	

montre  
plongeur

MISALLA

G. Weber S.A.  
4411 Titterten  
Suisse

69.802 AR

TROIS GÉNÉRATIONS D'EXPÉRIENCE

FABRIQUE  
D'HORLOGERIE

ufesa

ERWIN SCHLUP Succ. de E. Schlup-Abrecht  
LENGNAU (Bienne)

☎ (065) 8 11 02

ROSKOPF

PINLEVER

ANCRE A GOUPILLES

**Montres Roskopf-bracelet pour hommes****Roskopf Watches, Wrist for Gents****Roskopf-Herrenarmband-Uhren****Relojes Roskopf de pulsera para caballero**

		Ø	Page
4492 Tecknau (BL)	↳ Basis Watch, Thommen M. . . . .	(061) 86 15 11	144
4456 Tenniken (BL)	Gröflin, Uhrenfabrik . . . . .	(061) 85 19 20	142
	Schaub W., Fabrique d'horlogerie Tenniken . . . . .	85 12 10	19
4411 Titterten (BL)	Weber Gottlieb SA . . . . .	(061) 84 95 21	146
2720 Tramelan (JB)	Tenor SA . . . . .	(032) 97 43 56	
6833 Vacallo (TI)	Ritz Hans . . . . .	(091) 4 32 67	224
4537 Wiedlisbach (BE)	Schneider Max, Hauptstrasse . . . . .	(065) 9 64 42	
4855 Wolfwil (SO)	Fero, Feldmann & Co . . . . .	(063) 3 42 53	136
	Oberon Watch SA . . . . .	3 44 15	
8000 Zurich	Itraco Montres SA (XXVII) . . . . .	(051) 92 04 97	
	Ollech & Wajs, Stockerstrasse 55 . . . . .	27 44 05	
	Perret Daniel, Erikastrasse 11 (3) . . . . .	35 84 88	

**France - Frankreich - Francia**

Morteau (Doubs)	Cattin & C <sup>e</sup> SA . . . . .	1 83	encartage
-----------------	--------------------------------------	------	-----------

**Italie - Italien - Italia**

Como	ORA, Societa d'Orologeria, Borgo Vico 3 . . . . .	2 40 96	56
------	---	---------	----

## TECHNICUM CANTONAL ST-IMIER

Rue B.-Savoie 26 — 2610 Saint-Imier

Division technique: Ingénieur technicien ETS en mécanique technique (6 semestres) et en microtechnique (6 semestres et demi)

Ecoles de métiers: Certificat fédéral de capacité et diplôme du Technicum

Mécanique: Dessinateur, mécanicien de précision (4 ans)

Horlogerie et microtechnique: Horloger complet EHS, horloger rhabilleur, micromécanicien (4 ans), régleuse (1 an et demi)

Electricité: Radio-électricien, mécanicien électricien (4 ans), monteur en appareils électroniques (4 ans)

# LumiVER

VERRES DE MONTRES INCASSABLES TOUS GENRES

Rue de la Promenade 19

TRAMELAN

☎ (032) 97 44 89

livrables avec ou  
sans mouvements  
à benzine  
ou à gaz

GAS or PETROL  
lighters available  
with or without  
watches

patented & reg.

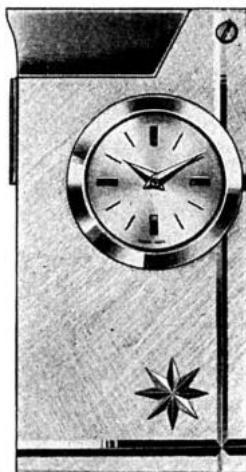

# FOSKA

2500 BIENNE  
(Switzerland)  
Case postale 20  
☎ (032) 3 66 71

## Montres Roskopf-bracelet pour dames

### Roskopf Watches, Wrist for Ladies

### Roskopf-Damenarmband-Uhren

### Relojes Roskopf de pulsera para señora

		☞	Page
4000 Bâle	Justy, In der Steinen . . . . .	(061) 23 96 76	
4710 Balsthal (SO)	Ilona Watch, Mühlefeld . . . . .	(065) 2 68 61	
2544 Bettlach (SO)	Atlantic SA . . . . .	(065) 8 60 35	
	Burgana GmbH . . . . .	8 56 89	150
	Claro Watch SA . . . . .	8 86 88	
	Constructa SA, Montres, Hauptstrasse 311 . . . . .	8 89 66	
	Josmar Watch SA . . . . .	8 29 61	136
	Jowissa SA, Montres . . . . .	8 58 14	150
	Triwera Watch, Werner Triebold . . . . .	8 67 57	19
2500 Bienne (BE)	Agha Ltd, Sandrainstrasse 11 . . . . .	(032) 2 39 31	
	Costal Watch SA, Silbergasse 7 . . . . .	2 23 63	
	Donada Watch, W. Racine, rue de Nidau 11 . . . . .	3 62 48	
	Foska SA, rue d'Argent 7 . . . . .	3 66 71	148
	Perfine Watch Co Ltd, rue de la Gare 30 . . . . .	2 62 83	
	Sheffield Watch SA, rue de la Gare 16 . . . . .	2 33 03	150
	Spahr Ed. & C <sup>ie</sup> , Kanalgasse 38 . . . . .	2 33 44	
4226 Breitenbach (SO)	Brac AG . . . . .	(061) 80 13 11	267
4416 Bubendorf (BL)	Lapanouse R., SA . . . . .	(061) 84 89 71	134
6874 Castel San Pietro (TI)	Diantus Watch SA . . . . .	(091) 4 29 50	
2300 Chaux-de-Fonds, La (NE)	Dolmy, Montres SA, Crêtets 87 . . . . .	(039) 2 46 84	142
6702 Claro (TI)	Claro Watch SA . . . . .	(092) 6 33 44	
2800 Delémont (JB)	Jura Watch Co . . . . .	(066) 2 35 22	138
5262 Frick (AG)	Triebold Erwin, Muros . . . . .	(064) 7 14 88	
1200 Genève	Antigone SA, rue du Nant 30 . . . . .	(022) 33 20 96	
	Enzo Watch SA, rue de Cornavin 11 . . . . .	31 35 34	202
	Pérusset & Didisheim SA, pl. Isaac-Mercier 3 . . . . .	32 93 30	
	Stroun Frères SA, rue de Cornavin 11 . . . . .	31 35 33	128
2540 Granges (SO)	Amida SA . . . . .	(065) 8 52 54	140
	Arpeggio SA, Gibelstrasse 32 . . . . .	8 20 71	150

**arpeggio sa**

**2540 GRENCHE**  
Gibelstrasse 32  
☎ (065) 8 20 71

Montres ancre à goupilles et Roskopf  
Pin-lever and Roskopf Watches  
Relojes áncora de clavijas y Roskopf

*Sheffield*  
FIRST IN FASHION WATCHES

**SHEFFIELD WATCH FACTORY LTD**

Bahnhofstrasse 48  
4132 **MUTTENZ**

SALES OFFICE: Rue de la Gare 16  
**Bienne** (Switzerland)



Fabrication de montres Roskopf  
Montres ancre à goupilles soignées

**JOWISSA WATCH Ltd**

**BETTLACH**

☎ (065) 8 58 14

## Montres Roskopf-bracelet pour dames

### Roskopf Watches, Wrist for Ladies

### Roskopf-Damenarmband-Uhren

### Relojes Roskopf de pulsera para señora

		Ø	Page
2540 Granges (SO)	Ris Walter, Ostara Watch SA . . . . .	(065) 8 70 51	30
	Rodania SA . . . . .	8 61 45	
	Schild E. . . . .	8 57 69	
	Sicura SA, Schlachthausstrasse 2 . . . . .	8 50 29	
	Sorna Watch SA, Bielstrasse 77 . . . . .	8 67 21	
3360 Herzogenbuchsee	Wilson Watch, W. Tschudin SA, Fabrikstr. 9	(063) 5 33 01	
4410 Liestal (BL)	Rendex SA, Rheinstrasse 53. . . . .	(061) 84 40 22	
6600 Locarno (TI)	Enzo Watch SA, Losone (tél. : 79 254) . . . . .	(093) 2 14 56	202
	Rivo SA . . . . .	7 48 90	
	Stroun Frères SA, Losone . . . . .	2 14 57	128
2543 Longeau (BE)	Buler SA . . . . .	(065) 8 06 41	180
	Gribi Hans & Fils, Sperina . . . . .	8 06 21	
	Maire O., SA . . . . .	8 00 51	
	Renfer-Abrecht César . . . . .	8 01 04	
	Schlup Erwin . . . . .	8 11 02	
6900 Lugano (TI)	Ferex SA, via Nassa 5. . . . .	(091) 2 12 47	
6818 Melano (TI)	Revox SA . . . . .	(091) 8 76 25	
	Viator SA (bureau de vente: Herrengasse 23, Berne, tél. (031) 3 64 62) . . . . .	8 76 31	
1820 Montreux- Châtelard (VD)	Amida SA . . . . .	(021) 62 44 75	140
6834 Morbio Inferiore (TI)	Bermi Watch SA . . . . .	(091) 4 25 05	156
4322 Mumpf (AG)	Agon, Robert Triebold SA, Wallbacherstr. 254	(064) 7 22 09	
2000 Neuchâtel	Degoumois & Co SA, Montres Avia, Place- d'Armes 3 . . . . .	(038) 5 67 01	230
	Perregaux Paul, Dielfax, Côte 14 . . . . .	5 49 49	
2900 Porrentruy (JB)	Helsa Watch SA . . . . .	(066) 6 21 78	31
4716 Rosières (SO)	Racine W., Donada Watch . . . . .	(065) 6 62 47	
2072 Saint-Blaise (NE)	Central Watch, A. Kuenzi . . . . .	(038) 3 22 38	
1922 Salvan (VS)	Public Watch Co SA . . . . .	(026) 6 57 41	
2545 Selzach (SO)	Gisiger-Greder Sohn . . . . .	(065) 6 85 35	152

**BALANCIERS RÉGLÉS**

pour le rhabillage  
stock permanent

**BALANCES COMPLETE**

for repair purposes

**RENATA S.A.**

4402 **FRENKENDORF** près Bâle

☎ (061) 84 34 55

**FABRIQUE D'HORLOGERIE****Gisiger-Greder Fils**

**SELZACH** (Soleure)

☎ (065) 6 85 35

Télégrammes: Gisa, Selzach

Spécialisé pour la grande production et bonne qualité de:

Montres-bracelets cylindre 5¼ à 10½"

Montres-bracelets Roskopf 5¼ à 13"

Montres-bracelets ancre à goupilles

**H. MORI**

**SELZACH** (Soleure)

☎ (065) 6 85 41

Chassage de pierres pour petites et grandes pièces

Travail sérieux et bien surveillé — Pierres de qualité

Livraison rapide — Grande production — Installation moderne



**Montres Roskopf-bracelet pour dames****Roskopf Watches, Wrist for Ladies****Roskopf-Damenarmband-Uhren****Relojes Roskopf de pulsera para señora**

		Page
4500 Soleure	Belvil Watch Co SA, Montres Giroxa, Schützenmatt . . . . . (065) 2 62 96	214
	Liga SA . . . . .	156
	Loridos Watch, Gurzelngasse 30 . . . . .	2 60 51
	Roskopf & Co SA . . . . .	2 32 64
	Ten, Société coopérative de fabricants d'horlogerie, Rossmarktplatz 1 . . . . .	2 90 30
4492 Tecknau (BL)	Basis Watch, Thommen M. . . . . (061) 86 15 11	144
4456 Tenniken (BL)	Gröflin, Uhrenfabrik . . . . . (061) 85 19 20	142
	Schaub W., Fabrique d'horlogerie Tenniken . . . . .	85 12 10 19
4411 Titterten (BL)	Weber Gottlieb SA . . . . . (061) 84 95 21	146
6833 Vacallo (TI)	Ritz Hans . . . . . (091) 4 32 67	224
4855 Wolfwil (SO)	Fero, Feldmann & C <sup>ie</sup> . . . . . (063) 3 42 53	136
	Oberon Watch SA . . . . .	3 44 15
8000 Zurich	Itraco Montres SA (XXVII) . . . . . (051) 92 04 97	

**France - Frankreich - Francia**

Morteau (Doubs)	Cattin & C <sup>ie</sup> SA . . . . .	1 83	encartage
-----------------	---------------------------------------	------	-----------

**Italie - Italien - Italia**

Como	ORA, Societa d'Orologeria, Borgo Vico 3 . . . . .	2 40 96	56
------	---	---------	----

## César Renfer-Abrecht LONGEAU près Bienne

Maison fondée en 1933 ☎ (065) 8 01 04



Montres Roskopf en tous genres  
 Montres avec grande moyenne au centre (ancres à goupilles)  
 Montres-bracelets-calendrier  
 Montres de poche réveil - Réveils à musique

## Fiduciaire Horlogère Suisse

« F I D H O R »

Société anonyme

Bienne — Rue Neuve 20 — ☎ (032) 2 79 71

**Montres Roskopf de poche****Roskopf-Uhren (Taschen)****Relojes Roskopf de bolsillo****Roskopf Watches (pocket)**

		Ø	Page
4000 Bâle	Justy, In der Steinen . . . . .	(061) 23 96 76	
4710 Balsthal (SO)	Ilona Watch, Mühlefeld . . . . .	(065) 2 68 61	
2544 Bettlach (SO)	Atlantic SA . . . . .	(065) 8 60 35	
	Burgana Sàrl . . . . .	8 56 89	150
	Claro Watch SA . . . . .	8 86 88	
	Josmar Watch SA . . . . .	8 29 61	136
	Jowissa SA, Montres . . . . .	8 53 14	150
	Triwera Watch, Werner Triebold . . . . .	8 67 57	19
2500 Bienne (BE)	Costal Watch SA, Silbergasse 7. . . . .	(032) 2 23 63	
	Sheffield Watch SA, rue de la Gare 16. . . . .	2 33 03	150
4226 Breitenbach (SO)	Brac AG . . . . .	(061) 80 13 11	267
4416 Bubendorf (BL)	Lapanouse R. SA . . . . .	(061) 84 89 71	134
6874 Castel San Pietro (TI)	Diantus Watch SA . . . . .	(091) 4 29 50	
2300 Chaux-de-Fonds, La (NE)	Dolmy, Montres SA, Crêtets 87 . . . . .	(039) 2 46 84	142
6702 Claro (TI)	Claro Watch SA . . . . .	(092) 6 33 44	
2800 Delémont (JB)	Jura Watch Co . . . . .	(066) 2 35 22	138
5262 Frick (AG)	Triebold Erwin, Muros. . . . .	(064) 7 14 88	
1200 Genève	Antigone SA, rue du Nant 30 . . . . .	(022) 33 20 96	
	Enzo Watch SA, rue de Cornavin 11 . . . . .	31 35 34	202
	Stroun Frères SA, rue de Cornavin 11 . . . . .	31 35 33	128
	Perusset & Didisheim SA, pl. J.-Mercier 3 . . . . .	32 93 30	
2540 Granges (SO)	Arpeggio SA, Gibelstrasse 32 . . . . .	(065) 8 20 71	150
	Ris Walter, Ostara Watch SA . . . . .	8 70 51	30
	Rodania SA . . . . .	8 61 45	
	Schild E. . . . .	8 57 69	
	Sicura SA, Schlachthausstrasse 2. . . . .	8 50 29	
	Sorna Watch SA, Bielstrasse 77. . . . .	8 67 21	

## Fabrique d'horlogerie Liga S.A. - Soleure

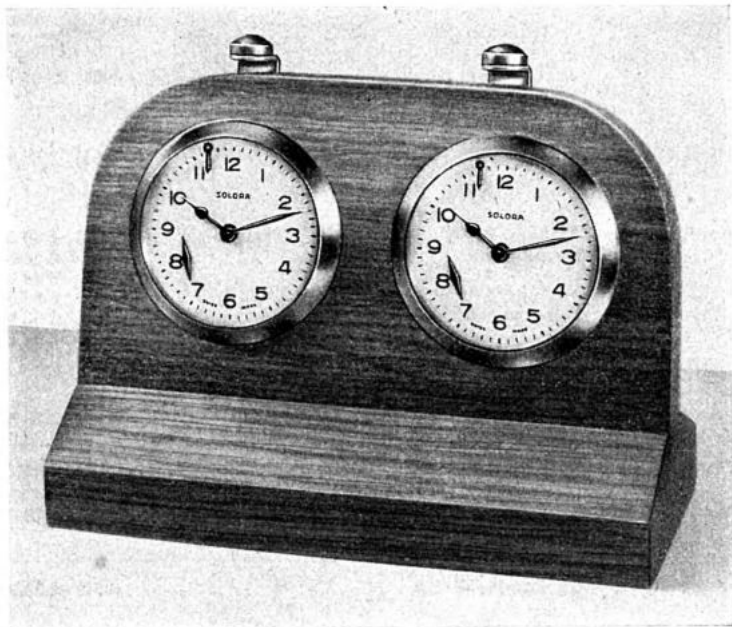

Montres ancre, ancre à goupille et roskopf en tous genres - Réveils  
Montres échecs - Compteurs de sport et pour l'industrie

☎ (065) 2 32 64

**Bermi  
Watch S.A.**

Montres ancre à goupilles et Roskopf  
en tous genres

**MORBIO INFERIORE**  
(Tessin)

☎ (091) 4 25 05

**Montres Roskopf de poche****Roskopf-Uhren (Taschen)****Relojes Roskopf de bolsillo****Roskopf Watches (pocket)**

					Page
3360	Hergogenbuchsee	Wilson Watch, W. Tschudin SA, Fabrikstr. 9	(063)	5 33 01	
4410	Liestal (BL)	Rendex SA, Rheinstrasse 53. . . . .	(061)	84 40 22	
6600	Locarno (TI)	Enzo Watch SA, Losone (télex: 79 254) . . .	(093)	2 14 56	202
		Rivo SA . . . . .		7 48 90	
		Stroun Frères SA, Losone . . . . .		2 14 57	128
2543	Longeau (BE)	Buler SA . . . . .	(065)	8 06 41	180
		Maire O. SA . . . . .		8 00 51	
		Schlup Erwin . . . . .		8 11 02	146
6900	Lugano (TI)	Ferex SA, via Nassa 5. . . . .	(091)	2 12 47	
6818	Melano (TI)	Revox SA . . . . .	(091)	8 76 25	
		Viator SA (bureau de vente: Herrengasse 23, Berne, tél. (031) 3 64 62) . . . . .		8 76 31	
2000	Neuchâtel	Malona Watch SA, rue de l'Hôpital 9 . . . .	(038)	5 58 03	
		Perregaux Paul, Dielfax, Côte 14. . . . .		5 49 49	
2900	Porrentruy (JB)	Helsa Watch SA . . . . .	(066)	6 21 78	31
4716	Rosières (SO)	Racine W., Donada Watch . . . . .	(065)	6 60 47	
1922	Salvan (VS)	Public Watch Co SA . . . . .	(026)	6 57 41	
2545	Selzach (SO)	Gisiger-Greder Sohn . . . . .	(065)	6 85 35	152
4500	Soleure	Belvil Watch Co SA, Montres Giroxa, Schüt- zenmatt . . . . .	(065)	2 62 96	214
		Liga SA . . . . .		2 32 64	156
		Ten, Société coopérative de fabricants d'hor- logerie, Rossmarktplatz 1 . . . . .		2 90 30	
4492	Tecknau (BL)	Basis Watch, Thommen M. . . . .	(061)	86 15 11	144
4456	Tenniken (BL)	Gröflin, Uhrenfabrik . . . . .	(061)	85 19 20	142
		Schaub W., Fabrique d'horlogerie Tenniken .		85 12 10	19
6833	Vacallo (TI)	Ritz Hans. . . . .	(091)	4 32 67	224
8000	Zurich	Itraco Montres SA (XXVII) . . . . .	(051)	92 04 97	

**SCHILD S.A. - MONTRES ORATOR**  
 LA CHAUX-DE-FONDS

☎ (039) 2 19 31



**Spécialités:** Montres super-étanches pour plongeurs — Chronographes tous genres  
 Savonnettes or — Montres avec bracelets or et « tournages » or  
 Montres-bracelets-réveils, portefeuilles-réveils

# FLORA

Fabrique de montres ancre de précision, qualité garantie ;  
 dernier catalogue à disposition. Maison fondée en 1848.

**LES FILS DE PAUL JOBIN & C<sup>IE</sup>**  
**FLORA Watch Co. Ltd. BIENNE + PORRENTUAY**

Bureaux commerciaux à BIENNE, Rue Centrale 42  
 ☎ (032) 2 86 81



CHRONOGRAPHES ET MONTRES

**IKO**  
**SCHLATTER et SEEWER**

LA CHAUX-DE-FONDS ☎ (039) 2 30 50  
 Arc-en-Ciel 7

CHRONOGRAPHES tous genres et  
 COMPTEURS DE SPORT

## Chronographes

### Chronographs - Chronographen - Cronógrafos

		☞	Page
4000 Bâle	Guggenheim A. H. SA, Angensteinerstrasse 21	(061) 42 50 00	180
3000 Bern	Bär E.-O., Fischermättelstrasse 18 . . . . .	(031) 45 14 12	386
2735 Bévillard (JB)	Reusser SA, Orvin & Tradition Watch Co . . .	(032) 92 19 76	
4562 Biberist (SO)	Roeti Watch, Henzi Léo & Fils SA . . . . .	(065) 4 78 35	
2500 Bienne (BE)	Antmann Kalmann, Montres Antima, rue de Nidau 8 . . . . .	(032) 2 34 62	
	Arly SA, bureau de vente rue d'Argent 4 (fabrique à Tramelan) . . . . .	3 75 55	13
	Bieri Sàrl, rue de la Gare 1 . . . . .	2 56 69	
	Bueche-Girod SA, rue Alexandre-Moser 17 . . . . .	2 58 46	
	Delano SA, rue de la Gare 16 . . . . .	2 34 81	
	Ertus Watch, Pertusi Paul, rue Weissenstein 1 . . . . .	4 31 12	104
	Golana Watch Ltd, rue de Nidau 8 . . . . .	2 89 88	
	Guerdat Maurice, rue du Coteau 25 a . . . . .	4 64 64	
	Heuer-Léonidas SA, rue Vérésius 18 . . . . .	2 42 57	
	Hombberger Gustave, quai du Bas 29 . . . . .	2 43 24	100
	Jobin & Co, Les Fils de Paul, Montres Flora, rue Centrale 42 . . . . .	2 86 81	158
	Lloyd & Limaro SA, Mühlefeldweg 2 . . . . .	2 63 39	110
	Mido, G. Schaeren & Co SA, rte de Boujean 9 . . . . .	2 34 42	
	Planesa Watch GmbH, Mettstrasse 117g . . . . .	4 34 05	
	Recta, Manufacture d'horlogerie SA, rue du Viaduc 3 . . . . .	2 36 61	216
	Rumanel Watch Fy Ltd, rue du Débarcadère 47 . . . . .	2 64 57	110
	Sada SA, place de la Gare 5 . . . . .	2 48 86	
	Schaya L., Sully Watch, Rechbergerstrasse 5 . . . . .	3 09 41	
	Schindler & Mœnig SA, Mühlefeldweg 2 . . . . .	2 63 39	110
	Selza Watch Co SA (V. Gisiger), rue du Faucon 28 . . . . .	4 36 77	108
1341 Bioux, Les (VD)	Desotos SA . . . . .	(021) 85 57 87	126
1348 Brassus, Le (VD)	Aubert James SA (mécanismes compliqués)	(021) 85 55 24	610
	Audemars, Piguet & C <sup>o</sup> SA . . . . .	85 50 33	230
	Golay François SA (roues soignées pour chronographes). . . . .	85 60 85	270
2416 Brenets, Les (NE)	Guinand Watch Co SA . . . . .	(039) 6 10 12	168
2724 Breuleux, Les (JB)	Boillat, Fluvius . . . . .	(039) 4 71 23	
	Froidevaux Benjamin, Montres Memphis . . . . .	4 71 28	124
	Guenat, Les Fils d'Ali . . . . .	4 74 27	
4416 Bubendorf (BL)	Lapanouse R. SA . . . . .	(061) 84 89 71	134



ÉTABLISSEMENTS

# J. CHATENOUD & C<sup>ie</sup> S.A.

CAPITAL 3.519.000 F

13, rue du Président-Favre — 74 - ANNECY

Tél.: 45-23-70 et 23-71 — Cable address: BRACELCHATEX-ANNECY

**Bracelets métalliques pour montres**  
chromés, acier inoxydable, plaqué or

**Metal watch-bracelets**  
chromium, stainless steel, rolled-gold

**Pulseras de metal para relojes**  
cromado, acero inoxidable, chapeado oro

**Metall Armbänder für Uhren**  
verchromt, rostfreier Stahl, doublé



## Chronographes

## Chronographs - Chronographen - Cronógrafos

		Ø	Page		
<b>2300 Chaux-de-Fonds, La (NE)</b>	Auréole Watch Co, M. Choffat & Co, avenue Léopold-Robert 66 . . . . .	(039)	3 48 16	114	
	Benedict Watch, avenue Léopold-Robert 81 . . . . .		2 29 90		
	Brémon SA, C <sup>ie</sup> des Montres, Montbrillant 3 . . . . .		3 13 55		
	Cauny Watch, Léopold-Robert 114 . . . . .		2 85 21	162	
	Dorsaz Arthur & C <sup>ie</sup> , Montres Dogma, avenue Léopold-Robert 83 . . . . .		3 41 21	184	
	Farine G., Montres Farexy SA, Nord 222 . . . . .		2 30 03	110	
	Gallet & Co SA, avenue Léopold-Robert 66. . . . .		2 27 85		
	IKO, Schlatter & Seewer, Arc-en-Ciel 7 . . . . .		2 30 50	158	
	Invicta SA, avenue Léopold-Robert 109. . . . .		3 11 76	70	
	Jeanbourquin Lucien & C <sup>ie</sup> , Montres Chandler, rue du Locle 32 . . . . .		3 37 29	184	
	Mulco SA, rue des Régionaux 11 . . . . .		3 14 41	108	
	Natalis Watch Co Ltd, rue Jardinière 41 . . . . .		2 38 71	94	
	Perrin Pierre, Montres Paxor, Tour de la Gare Phare (Le) SA, avenue Léopold-Robert 94 . . . . .		2 96 90		
	Schwarz-Etienne, Petits-Fils de Paul, avenue Léopold-Robert 94. . . . .		2 39 37	98	
	Sultana SA, C <sup>ie</sup> des Montres, av. L.-Robert 96		2 25 32		
	White Star Factory, Weiss & Co, SA Crétets 87		3 38 05		
	Wilhelm & Co SA, Montres Levrette et Festina, Crêt Rossel 10 . . . . .		2 17 04	98	
			2 21 21	132	
	<b>2612 Cormoret (JB)</b>	Liengme & C <sup>ie</sup> SA, Gala Watch . . . . .	(039)	4 91 82	654
	<b>2114 Fleurier (NE)</b>	Bovet Frères & C <sup>ie</sup> SA . . . . .	(038)	9 10 69	
Fleurier Watch Co . . . . .			9 13 29		
Jeannin Numa SA . . . . .			9 11 05	264	
<b>1200 Genève</b>	Admès SA, rue du Lac 12 . . . . .	(022)	36 43 60	88	
	Aetos Watch, route du Pont-Butin 70 1213 Petit-Lancy . . . . .		43 51 30	120	
	Aquastar SA, ci-devant JeanRichard SA, rue de Chantepoulet 1-3 . . . . .		31 47 40		
	Ardath Watch Co, rue du Stand 40 . . . . .		26 22 60	170	
	Atlas SA, place Saint-Gervais 1 . . . . .		32 15 13		
	Breitling G.-Léon SA, rue Adrien-Lachenal 26		24 13 60		
	Dreffa Watch Co Ltd, rue du Stand 30 . . . . .		24 43 44	126	
	Driva Watch Co, Chantepoulet 1-3 . . . . .		32 67 70		
	Eldor Watch Co SA, place Longemalle 7 . . . . .		25 91 92		
	Le Duc Précision, rue du Mont-Blanc 11 . . . . .		32 63 05		
	Lusina Watch Sàrl, avenue Léon-Gaud 5 . . . . .		24 54 03	126	
	Miramar SA, rue du Stand 40 . . . . .		24 42 93		
	Niton SA, rue du Stand 30 . . . . .		26 13 63		
	Norex SA, route de Chêne 135bis . . . . .		36 05 55	96	
	Patek, Philippe SA, rue du Rhône 41 . . . . .		24 93 43	86	
	Perret Jean, rue Chaponnière 1 . . . . .		31 62 10	198	
	Pérusset & Didisheim SA, pl. Isaac-Mercier 3		32 93 30		
	Prély Watch Co Sàrl, rue du Stand 37 . . . . .		25 26 37		
	Printania Watch, rue du Mont-Blanc 6 . . . . .		31 41 38		
	Sarcas SA, route de Chêne 41 a . . . . .		35 63 50		
Sinex SA, chemin Létrat, Versoix . . . . .		24 03 96			
Solvil & Titus SA, Veyrier . . . . .		42 48 00			
Surena Watch SA, rue des Falaises 13. . . . .		25 62 36			
Tower Watch Co Ltd, place de Hollande 1 . . . . .		24 91 43			
<b>2540 Granges (SO)</b>	Arpeggio SA, Gibelstrasse 32 . . . . .	(065)	8 20 71	150	
	Delbana Watch Sàrl . . . . .		8 28 21	82	
	Fortis Watch Co Ltd . . . . .		8 91 61	24	



## CAUNY WATCH

2300 LA CHAUX-DE-FONDS

☎ (039) 2 85 21 114, av. Léopold-Robert

Chronographes - Automatiques-calendriers - Plongées  
Montres ancre tous genres 5 1/2''' à 19'''  
qualité garantie

100 ans au service de la précision

1858-1958

MANUFACTURE D'HORLOGERIE

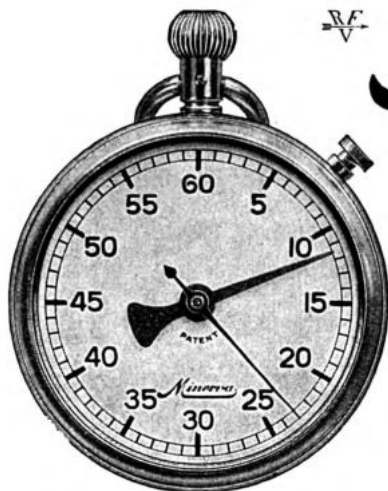

*Minerva*



2613 VILLERET (Suisse) ☎ (039) 4 10 31

Chronographes-rattrapantes  
Chronographes-compteurs  
Rattrapantes  
Compteurs de sport, curvimètres  
Compteurs pour l'industrie  
Montres en tous genres  
Montres automatiques  
Curvimètres

Qualité soignée uniquement



## Hema Watch C° S. A.

La montre de qualité

Grand choix

Agents pour divers pays demandés

NEUCHÂTEL (Suisse) - Terreaux 9

# Chronographes

## Chronographs - Chronographen - Cronógrafos

		Page
2540 Granges (SO)	Kocher Erwin SA . . . . . (065)	8 79 75
	Orfina Watch SA, rue du Simplon 6 . . . . .	8 84 63
	Rodania SA . . . . .	8 61 45
	Rogelin Watch SA, E. Siegrist . . . . .	8 60 13
	Wega Watch Ltd . . . . .	8 57 02
2604 Heutte, La (JB)	Zila Watch Co Ltd . . . . . (032)	96 11 03 306
1000 Lausanne (VD)	Orasuisa SA, rue Saint-François 1. . . . . (021)	23 90 23
6600 Locarno (TI)	Camy Watch Co SA, Losone . . . . . (093)	2 14 55 96
	Rivo SA . . . . .	7 48 90
2400 Locle, Le (NE)	Angélus SA, Fabrique d'horlogerie . . . . . (039)	5 17 05
	Buhré Paul SA . . . . .	5 11 74 182
	Doxa SA, Manufacture des Montres . . . . .	5 42 53
	Nardin Ulysse SA. . . . .	5 36 12
2543 Longeau (BE)	Eloga Watch Ltd . . . . . (065)	8 01 25 78
	Gilomen A. et A. SA . . . . .	8 11 41
	Onsa, Gilomen Hans-Jörg. . . . .	8 07 51
	Schlup Erwin . . . . .	8 11 02 146
1110 Morges (VD)	Richard SA. . . . . (021)	71 44 44
2000 Neuchâtel	Aero Watch SA, chaussée de la Boine 20 . . (038)	5 11 36
	Borel Ernest & Co SA, Maladière 71 . . . . .	5 48 62
	Capt Gaston & C <sup>ie</sup> , Bourgogne 36 . . . . .	8 24 61 130
	Degoumois & Co SA, Montres Avia, Place- d'Armes 3 . . . . .	5 67 01 230
	Elida SA, rue du Musée 6 . . . . .	4 06 06 168
	Exactus SA, Champréveyres 2. . . . .	5 60 61 76
	Florimont SA, faubourg du Lac 9 . . . . .	5 27 55
	Froidevaux SA, ruelle Vaucher 22 . . . . .	5 70 21
	Hema Watch Co SA, Terreaux 9. . . . .	5 72 42 162
	Hoffmann F., Suchiez 12. . . . .	5 67 40
	Perregaux Paul, Diefax, Côte 14. . . . .	5 49 49
	Puthod R., rue Mathias-Hipp 1 . . . . .	5 43 57 couv. II
von Büren SA, place de la Gare 4 . . . . .	5 92 82 230	
2725 Noirmont, Le (JB)	Pronto Watch Co, Maître L. & Fils SA . . . . (039)	4 61 05 72
1341 Orient L' (VD)	Lémania Lugin SA . . . . . (021)	85 60 12
	Nadine SA Montres . . . . .	85 60 61
2316 Ponts-de-Martel, Les (NE)	Mathey-Tissot E. & Co SA . . . . . (039)	6 72 21 130
	Pontifa SA, Montres et Nouveautés . . . . .	6 76 06 198

# DAMAS

Satisfaction

**MONTRES:**

Automatiques — Calendrier  
Chronographes — Marquises  
Plongeurs — Pendentifs  
et autres spécialités



## Béguelin & C° S.A.

Tramelan (Suisse)

# FRAMONT



Une révolution!

La montre Parking brevetée  
à lunette tournante

## Framont S.à r.l.

Montres en tous genres

### 2616 Renan (BE)

☎ (039) 8 23 02

Agents recherchés dans le monde entier

## Chronographes

### Chronographs - Chronographen - Cronógrafos

		Ø	Page
2900 Porrentruy (JB)	Allaine Watch SA . . . . .	(066) 6 13 23	124
	Eros Watch Co Ltd . . . . .	6 10 21	
	Jobin & C <sup>ie</sup> , Les Fils de Paul, Montres Flora SA (bureau de vente: rue Centrale 42, Bienne)	6 16 44	158
	Phénix Watch Co SA (MSR) . . . . .	6 10 21	encartage
2732 Reconvilier (JB)	Bassin Watch . . . . .	(032) 91 32 62	
2616 Renan (JB)	Framont Sàrl . . . . .	(039) 8 23 02	164
2610 Saint-Imier (JB)	Gostely Paul Fils, Jonchère 42a . . . . .	(039) 4 11 82	
	Excelsior Park SA . . . . .	4 11 45	230
	Mœri F. SA, Manufacture des Montres Mœris	4 11 17	66
1922 Salvan (VS)	Public Watch Co SA . . . . .	(026) 6 57 41	
2545 Selzach (SO)	Union SA . . . . .	(065) 6 85 35	
1347 Sentier, Le (VD)	SA Le Coultre & C <sup>ie</sup> . . . . .	(021) 85 55 41	
4500 Soleure	Belvil Watch Co SA, Montres Giroxa, Schüt- zenmatt . . . . .	(065) 2 62 96	214
	Huther SA, Montres Brunela, Weissenstein- strasse 9 . . . . .	2 30 92	
	Liga SA . . . . .	2 32 64	156
	Orano Watch Ltd, Zuchwilerstrasse 25 . . . . .	2 93 42	
	Watex Watch Co SA . . . . .	2 42 54	
2710 Tavannes (JB)	Droz & Co . . . . .	(032) 91 33 08	124
	Henex SA . . . . .	91 35 22	92
2720 Tramelan (JB)	Arly SA, rue des Plânes 1 . . . . .	(032) 97 41 62	13
	Béguelin & Co SA . . . . .	97 40 91	164
	Corona SA, Paix 27 . . . . .	97 41 50	82
	Gigandet Charles SA . . . . .	97 55 44	
	Loyal Watches Factory Ltd . . . . .	97 42 29	40
	Nicolet Armand, Les Fils de, Sàrl . . . . .	97 54 41	120
	Nicolet Watch SA . . . . .	97 43 87	
	Ofelia SA . . . . .	97 46 24	
	Repco Watch SA . . . . .	97 42 60	256
	Reymond A. SA . . . . .	97 42 46	124
2613 Villeret (JB)	Minerva SA . . . . .	(039) 4 10 31	162
8000 Zurich	Itraco Montres SA (XXVII) . . . . .	(051) 92 04 97	

FABRIQUE D'HORLOGERIE SOIGNÉE

**Cupillard-Vuez, Rième & Cie S.A.**

Montres ancre de qualité  
 Département spécial pour ancre à chevilles  
 Toutes grandeurs — Tous métaux

MORTEAU (Doubs) - Rue Maréchal-Leclerc - Ø 60 et 78

**MONTRES NOVELIA**

Les meilleurs chronographes  
 Les montres automatiques les plus sûres  
 Toute la gamme des montres soignées

**LES FILS DE L. & G. BOICHAT**

SARL au capital de Fr. 3 000 000

SELONCOURT (Doubs)

**Fabrique d'horlogerie soignée**

Tous calibres - Petites pièces, automatiques, etc.  
 Montres à étoiles

**GASTON DONZÉ**

Anciennement de la Maison J. Brischoux & G. Donzé  
 Fondée en 1911

CHARQUEMONT (Doubs) 12, rue Neuve Ø 0118

FABRIQUE DE MONTRES EXTRA SOIGNÉES

Tous calibres ancre hommes et dames  
 Spécialistes de la montre or

MONTRES

**CLAUDE FRÈRES**

VILLERS-LE-LAC (Doubs) - Rue de l'Eglise 5 - Ø 85

**Chronographes****Chronographs - Chronographen - Cronógrafos**

	Ø	Page
<b>France - Frankreich - Francia</b>		
<b>Annemasse (Hte-Sav.)</b> Jancovici André, rue du Docteur-Coquand 8 .		7 74
<b>Besançon (Doubs)</b> Dodane SA, Montres, av. de Montrapon 7 . .	83 21 85	244
<b>Seloncourt (Doubs)</b> Boichat, Les Fils de L.-G., r. Gén.-Leclerc 106	68	166

---



**MANUFACTURE DE**

**BOITES DE MONTRES**

**GERMAIN SANGLARD S.A.**

**CORNOL (J.B.)**

Ø (066) 7 22 81 - 7 22 82

---

# ELIDA

MONTRES ANCRE DE QUALITÉ  
depuis 1910

FABRIQUE D'HORLOGERIE ELIDA S.A., NEUCHÂTEL  
Rue du Musée 6 — ☎ (038) 4 06 06 (Suisse)



**GUINAND**  
FONDÉE EN 1865

**LES BRENETS**

Chronographes  
Compteurs  
Rattrapantes



⌘

# EBEL

Exclusivement  
montres de  
haute précision

**LA CHAUX-DE-FONDS**

☎ (039) 2 48 91



## Chronographes-compteurs

### Chronographs minute register - Chronographen mit Minutenzähler Cronógrafos-contadores

		☞	Page
3000 Berne	Bär E. O., Fischermättelstr. 18 . . . . .	(031) 45 14 12	386
2735 Bévillard (JB)	Reusser SA, Orvin & Tradition Watch Co . . .	(032) 92 19 76	
2544 Bettlach (SO)	Trivera Watch, Werner Triebold . . . . .	(065) 8 67 57	19
4562 Biberist (SO)	Rœti Watch, Henzi Léo & Fils SA . . . . .	(065) 4 78 35	
2500 Bienne (BE)	Antmann Kalmann, Montres Antima, rue de Nidau 8 . . . . .	(032) 2 34 62	23
	Arly SA, bureau de vente, rue d'Argent 4 . . .	3 75 55	13
	Bieri Sàrl, rue de la Gare 1 . . . . .	2 56 69	
	Delano SA, rue de la Gare 16 . . . . .	2 34 81	
	Ertus Watch, Pertusi Paul, rue Weissenstein 1	4 31 12	104
	Guerdat Maurice, rue du Coteau 25 a . . . . .	4 64 64	
	Heuer-Léonidas SA, rue Vérésius 18 . . . . .	2 42 57	
	Lloyd & Limaro SA, Mühlefeldweg 2 . . . . .	2 63 39	110
	Mido, G. Schaeren & Co SA, rte de Boujean 9	2 34 42	
	Planesa Watch, GmbH, Mettstrasse 117g. . . .	4 34 05	
	Recta, Manufacture d'horlogerie SA, rue du Viaduc 3 . . . . .	2 36 61	216
	Rumanel Watch Fy Ltd, rue du Débarcadère 47	2 64 57	110
	Selza Watch Co SA, Gisiger V., r. du Faucon 28	4 36 77	108
1348 Brassus, Le (VD)	Aubert James SA (mécanismes compliqués)	(021) 85 55 24	610
	Audemars, Piguët & C <sup>ie</sup> SA . . . . .	85 50 33	230
2416 Brenets, Les (NE)	Guinand Watch Co SA . . . . .	(039) 6 10 12	168
2724 Breuleux, Les (JB)	Boillat Fluvius . . . . .	(039) 4 71 23	
	Froidevaux Benjamin, Montres Memphis . . . .	4 71 28	124
	Guenat, Les Fils d'Ali . . . . .	4 74 27	
2115 Buttes (NE)	Buttes Watch Co SA . . . . .	(038) 9 12 44	110
2300 Chaux-de-Fonds, La (NE)	Auréole Watch Co, M. Choffat & Co, avenue Léopold-Robert 66 . . . . .	(039) 3 48 16	114
	Benedict Watch, avenue Léopold-Robert 81 . .	2 29 90	
	Brémon SA, C <sup>ie</sup> des Montres, Montbrillant 3 . .	3 13 55	
	Dorsaz Arthur & C <sup>ie</sup> , Montres Dogma, avenue Léopold-Robert 83 . . . . .	3 41 21	184
	Dubey G. & R. Schaldenbrand, av. L.-Robert 66	3 45 29	
	Gallet & Co SA, avenue Léopold-Robert 66. . .	2 27 85	
	Perrin Pierre, Montres Paxor, Tour de la Gare Phare (Le) SA, avenue Léopold-Robert 94 . . .	2 96 90	
	Schwarz-Etienne, Petit-Fils de Paul, avenue Léopold-Robert 94 . . . . .	2 39 37	98
	Sultana SA, C <sup>ie</sup> des Montres, av. L.-Robert 96	2 25 32	
	White Star Fy, Weiss & Co SA, Crêtets 87. . .	3 38 08	
		2 17 04	98

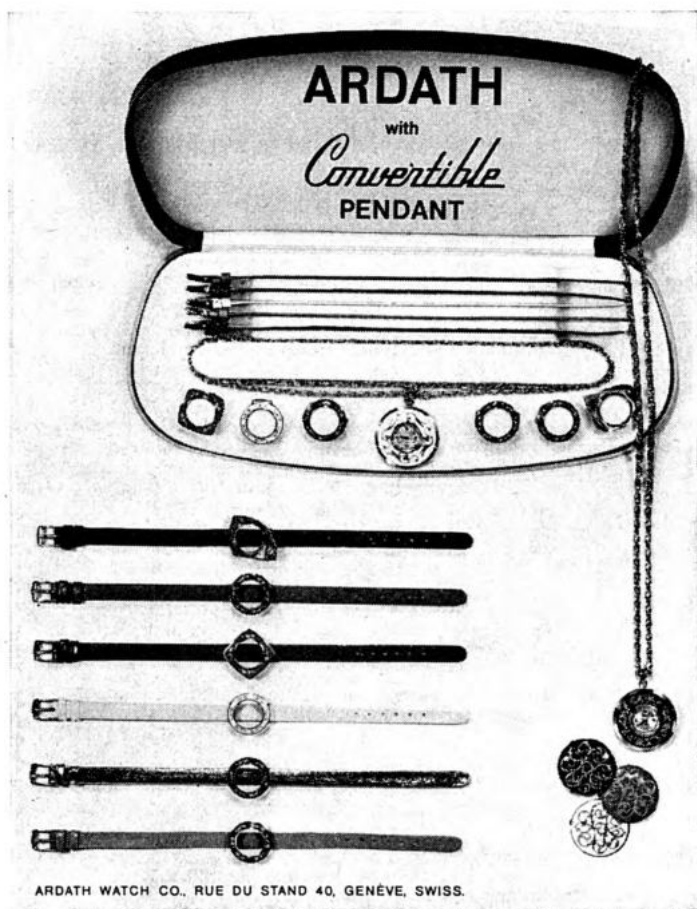

Egalement avec pendentif  
Also now with pendent

**Ardath Watch Co. - Genève**

Rue du Stand 40 — ☎ (022) 26 22 60

## Chronographes-compteurs

### Chronographs minute register - Chronographen mit Minutenzähler Cronógrafos-contadores

		Page
2738 Court (JB)	Court Watch Co SA . . . . . (032) 92 93 13	
2114 Fleurier (NE)	Bovet Frères & C <sup>ie</sup> SA . . . . . (038) 9 10 69 Fleurier Watch Co . . . . . 9 13 29	
1200 Genève	Aetos Watch, route du Pont-Butin 70 1213 Petit-Lancy . . . . . (022) 43 51 30	120
	Aquastar SA, ci-devant JeanRichard SA, rue de Chantepoulet 1-3 . . . . . 31 47 40	
	Ardath Watch Co, rue du Stand 60 . . . . . 26 22 60	170
	Breitling G.-Léon SA, rue Adrien Lachenal 26 . . . . . 24 13 60	
	Camy Watch Co SA, Cornavin 11 (téléx: 22 723) . . . . . 31 35 35	96
	Dreffa Watch Co Ltd, rue du Stand 30 . . . . . 24 43 44	126
	Driva Watch Co, rue de Chantepoulet 1-3 . . . . . 32 67 70	
	Eldor Watch Co SA, place Longemalle 7 . . . . . 25 91 92	
	Huning Alex., Tour-de-l'Île 4 . . . . . 24 19 95	
	Leuba Louis A. SA, 8, rue du Marché . . . . . 24 44 44	
	Lusina Watch Sàrl, avenue Léon-Gaud 5 . . . . . 24 54 03	126
	Miramar SA, rue du Stand 40 . . . . . 24 42 93	
	Norexa SA, route de Chêne 135bis . . . . . 36 05 55	96
	Patek, Philippe SA, rue du Rhône 41 . . . . . 24 93 43	86
	Perret Jean, rue Chaponnière 1 . . . . . 31 62 10	198
	Pérusset & Didisheim SA, pl. Isaac-Mercier 3 . . . . . 32 93 30	
	Prély Watch Co Sàrl, rue du Stand 37 . . . . . 25 26 37	
	Printania Watch, rue du Mont-Blanc 6 . . . . . 31 41 38	
	Sinex SA, chemin Létrat, Versoix . . . . . 24 03 96	
	Solvil & Titus SA, Veyrier . . . . . 42 48 00	
	Universal, Montres, Perret Frères SA, quai Général-Guisan 24 . . . . . 25 73 60	
2540 Granges (SO)	Fortis Watch Co Ltd . . . . . (065) 8 91 61	24
	Kocher Erwin SA . . . . . 8 79 75	
	Orfina Watch SA, rue du Simplon 6 . . . . . 8 84 63	
	Rogelin Watch SA, E. Siegrist . . . . . 8 60 13	
	Wega Watch Ltd . . . . . 8 57 02	
2604 Heutte, La (JB)	Zila Watch Co Ltd . . . . . (032) 96 11 03	306
1000 Lausanne (VD)	Orasuisa SA, rue Saint-François 1 . . . . . (021) 23 90 23	
6600 Locarno (TI)	Camy Watch Co SA, Losone . . . . . (093) 2 14 55	96
	Rivo SA . . . . . 7 48 90	
2400 Locle, Le (NE)	Buhré Paul SA . . . . . (039) 5 11 74	182
	Cart Robert SA . . . . . 5 42 89	102
	Doxa SA (et phases de lune) . . . . . 5 42 53	
	Nardin Ulysse SA . . . . . 5 36 12	
2543 Longeau (BE)	Eloga SA . . . . . (065) 8 01 25	78
	Enicar SA . . . . . 8 00 41	
	Gilomen A. & A. SA . . . . . 8 11 41	
	Schlup Erwin . . . . . 8 11 02	146

**Chronographes-compteurs****Chronographs minute register - Chronographen mit Minutenzähler  
Cronógrafos-contadores**

		Ø	Page
<b>1110 Morges (VD)</b>	Richard SA . . . . .	(021) 71 44 44	
<b>2000 Neuchâtel</b>	Aero Watch SA, chaussée de la Boine 20 . . . . .	(038) 5 11 36	
	Borel Ernest & Co SA, Maladière 71 . . . . .	5 48 62	
	Capt Gaston & C <sup>ie</sup> , Bourgogne 36 . . . . .	8 24 61	130
	Elida SA, rue du Musée 6 . . . . .	4 06 06	168
	Exactus SA, Champréveyres 2 . . . . .	5 60 61	76
	Florimont SA, faubourg du Lac 9 . . . . .	5 27 55	
	Froidevaux SA, ruelle Vaucher 22 . . . . .	5 70 21	
	Perregaux Paul, Dielfax, Côte 14 . . . . .	5 49 49	
	Puthod R., rue Mathias-Hipp 1 . . . . .	5 43 57	couv. II
	von Büren SA, place de la Gare 4 . . . . .	5 92 82	230
<b>2725 Noirmont, Le (JB)</b>	Pronto Watch Co, Maître L. & Fils SA . . . . .	(039) 4 61 05	72
<b>1341 Orient, L' (VD)</b>	Lémania, Lugrin SA . . . . .	(021) 85 60 12	
<b>2316 Ponts-de-Martel, Les (NE)</b>	Matthey-Tissot E. & Co SA . . . . .	(039) 6 72 21	130
	Pontifa SA, Montres et Nouveautés . . . . .	6 76 06	198
<b>2900 Porrentruy (JB)</b>	Eros Watch Co Ltd . . . . .	(066) 6 10 21	
	Phénix Watch Co SA, M. S. R. . . . .	6 10 21	encartage
<b>2732 Reconvilier (JB)</b>	Bassin Watch . . . . .	(032) 91 32 62	
<b>2616 Renan (JB)</b>	Framont Sàrl . . . . .	(039) 8 23 02	164
<b>2610 Saint-Imier (JB)</b>	Excelsior Park SA . . . . .	(039) 4 11 45	230
	Gostely Paul Fils, Jonchère 42a . . . . .	4 11 82	
	Moeri F. SA, Manufacture des Montres Moeris . . . . .	4 11 17	66
<b>1922 Salvan (VS)</b>	Public Watch Co SA . . . . .	(026) 6 57 41	
<b>4500 Soleure</b>	Belvil Watch Co SA, Montres Giroxa, Schützenmatt . . . . .	(065) 2 62 96	214
	Huther SA, Montres Brunela, Weissensteinstrasse 9 . . . . .	2 30 92	
	Liga SA . . . . .	2 32 64	156
	Orano Watch Ltd, Zuchwilerstrasse 25 . . . . .	2 93 42	
	Watex Watch Co SA . . . . .	2 42 54	
<b>2710 Tavannes (JB)</b>	Droz & Co . . . . .	(032) 91 33 08	124
	Henex SA . . . . .	91 35 22	92

## Chronographes-compteurs

### Chronographs minute register - Chronographen mit Minutenzähler

#### Cronógrafos-contadores

		Page
<b>2720 Tramelan (JB)</b>	Arly SA, rue des Plânes 1. . . . . (032)	97 41 62 13
	Béguelin & Co, SA, Montres Damas . . . . .	97 40 91 164
	Corona SA, Paix 27 . . . . .	97 41 50 82
	Gigandet Charles SA . . . . .	97 55 44
	Loyal Watches Factory Ltd . . . . .	97 42 29 40
	Nicolet Armand, Les Fils de, Sàrl . . . . .	97 54 41 120
	Nicolet Gédéon SA . . . . .	97 41 65 120
	Nicolet Watch SA . . . . .	97 43 87
	Ofelia SA . . . . .	97 46 24
	Repco Watch SA . . . . .	97 42 60 256
	Reymond A. SA . . . . .	97 42 46 124
<b>2613 Villeret (JB)</b>	Minerva SA. . . . .	4 10 31 162
<b>France - Frankreich - Francia</b>		
<b>Besançon (Doubs)</b>	Dodane SA, Montres, avenue de Montrapon 7	83 21 85 244

## Chronographes-compteurs calendriers

Calendar Chronographs minute register

Datum-Chronographen mit Minutenzähler

Cronógrafos-contadores con calendario

		Page
2500 Bienne (BE)	Arlly SA, bureau de vente, rue d'Argent 4 (fabrique à Tramelan) . . . . . (032)	3 75 55 13
	Guerdat Maurice, rue du Coteau 25 a . . . . .	4 64 64
	Heuer-Léonidas SA, rue Vérésius 18 . . . . .	2 42 57
	Planesa Watch GmbH, Mettstrasse 117g . . . . .	4 34 05
	Recta, Manufact. d'horlogerie SA, Viaduc 3 . Rumanel Watch Fy Ltd, rue du Débarcadère 47	2 36 61 216 2 64 57 110
1348 Brassus, Le (VD)	Audemars-Piguet & Co SA . . . . . (021)	85 50 33 230
2416 Brenets, Les (NE)	Guinand Watch Co SA . . . . . (039)	6 10 12 168
2300 Chaux-de-Fonds, La (NE)	Auréole Watch Co, M. Choffat & Co, avenue Léopold-Robert 66 . . . . . (039)	2 48 16 114
	Perrin Pierre, Montres Paxor, Tour de la Gare	2 96 90
	Phare (Le) SA, avenue Léopold-Robert 94 . . . . .	2 39 37 98
	Schild SA, rue du Parc 137 . . . . .	2 19 31 158
	Sultana SA, C <sup>ie</sup> des Montres, av. L.-Robert 96	3 38 08
2114 Fleurier (NE)	Bovet Frères & Co SA . . . . . (038)	9 10 69
1200 Genève	Aquastar SA, ci-devant JeanRichard SA, rue de Chantepoulet 1-3 . . . . . (022)	31 47 40
	Breitling G.-Léon SA, rue Adrien-Lachenal 26	24 13 60
	Driva Watch Co, rue de Chantepoulet 1-3 . . . . .	32 67 70
	Miramar SA, rue du Stand 40 . . . . .	24 42 93
	Norex SA, route de Chêne 135bis . . . . .	36 05 55 96
	Patek, Philippe SA, rue du Rhône 41 . . . . .	24 93 43 86
	Pérusset & Didisheim SA, pl. Isaac-Mercier 3	32 33 76
	Printania Watch, rue du Mont-Blanc 6 . . . . .	31 41 38
	Solvil & Titus SA, Veyrier . . . . .	42 48 00
	Universal, Montres, Perret Frères SA, quai Général-Guisan 24 . . . . .	25 73 60
2540 Granges (SO)	Kocher Erwin SA . . . . . (065)	8 79 75
2400 Locle, Le (NE)	Doxa SA, Manufacture de Montres (et phases de lune) . . . . . (039)	5 42 53
	Nardin Ulysse SA . . . . .	5 36 12
2543 Longeau (BE)	Gilomen A. et A. SA . . . . . (065)	8 11 41
1110 Morges (VD)	Richard SA . . . . . (021)	71 44 44
2000 Neuchâtel	Capt, Gaston & C <sup>ie</sup> , Bourgogne 36 . . . . . (038)	8 24 61 130
	Exactus SA, Champréveyres 2 . . . . .	5 60 61 76
	Florimont SA, faubourg du Lac 9 . . . . .	5 27 55
	Puthod R., rue Mathias-Hipp 1 . . . . .	5 43 57 couv. II

## Chronographes-compteurs calendriers

Calendar Chronographs minute register

Datum-Chronographen mit Minutenzähler

Cronógrafos-contadores con calendario

	☞	Page
2725 Noirmont, Le (JB) Pronto Watch Co, Maître L. & Fils SA . . . . .	(039) 4 61 05	72
2316 Ponts-de-Martel, Mathey-Tissot E. & Co SA . . . . .	(039) 6 72 21	130
Les (NE)		
2732 Reconvilier (JB) Bassin Watch . . . . .	(032) 91 32 62	
2616 Renan (JB) Framont Sàrl . . . . .	(039) 8 23 02	164
2610 Saint-Imier (JB) Gostely Paul Fils . . . . .	(039) 4 11 82	
Moeri F. SA, Manufacture des Montres Moeris	4 11 17	66
1922 Salvan (VS) Public Watch Co SA . . . . .	(026) 6 57 41	
2720 Tramelan (JB) Arly SA, rue des Plânes 1. . . . .	(032) 97 41 62	13
Gigandet Charles SA . . . . .	97 55 44	
Nicolet Armand Sàrl, Les Fils de . . . . .	97 54 41	120
Ofelia SA . . . . .	97 46 24	
Reymond A. SA . . . . .	97 42 46	124
2613 Villeret (JB) Minerva SA. . . . .	(039) 4 10 31	162

### France - Frankreich - Francia

Besançon (Doubs) Dodane SA, Montres, av. de Montrapon 7 . . . . .	83 21 85	244
---	----------	-----

## Chronomètres - bracelet

Wrist-Chronometers - Armband-Chronometer

Relojes cronómetros de pulsera

2500 Bienne (BE) Chronotech Sàrl, rue d'Argent 9 . . . . .	(032) 3 19 92	
Golana Watch Ltd, rue de Nidau 8 . . . . .	2 89 88	
Guerdat Maurice, rue du Coteau 25 a . . . . .	4 64 64	
Hamilton Watch Co SA, faubourg du Lac 49 . . . . .	2 91 23	
Huguenin A. Fils SA, faubourg du Lac 45-49 . . . . .	2 91 21	
Junod Paul SA, Montres Milus . . . . .	2 86 81	
Mira Watch Co, R. Vogt & Co, rue Centrale 14 . . . . .	2 26 55	
Orbit Sàrl, Compagnie des fabricants des montres, rue Heilmann 4 . . . . .	2 69 69	
Recta, Manufacture d'horlogerie SA . . . . .	2 36 61	216
Rolex SA, Montres, Haute-Route 82 . . . . .	2 26 11	
Selza Watch Co SA . . . . .	2 82 77	108
Vaccum Chronometer Corp., rue Argent 9 . . . . .	3 19 91	
Vinca Watch Co Ltd . . . . .	2 47 61	

**Chronomètres - bracelet****Wrist-Chronometers - Armband-Chronometer****Relojes cronómetros de pulsera**

		☎	Page
1348 Brassus, Le (VD)	Audemars, Piguet & Co SA . . . . .	(021) 85 50 33	230
3294 Büren (BE)	Büren Watch Co SA . . . . .	(032) 81 23 23	
2300 Chaux-de-Fonds, La (NE)	Benrus Watch Co, rue de la Paix 129. . . . .	(039) 3 30 32	
	Ebel SA, rue de la Paix 113 . . . . .	2 48 91	168
	Girard-Perregaux & Co SA . . . . .	2 94 22	
	Invicta SA . . . . .	3 11 76	70
	Sandoz & C <sup>ie</sup> , Bezzola & Kocher Succ., avenue Léopold-Robert 50 . . . . .	2 84 01	188
2533 Evillard (JB)	Matthey J.-P. . . . .	(032) 2 82 53	
1200 Genève	Camy Watch Co SA, rue de Cornavin 11 (Télex 22 723) . . . . .	(022) 31 35 35	
	Leuba Louis-A. SA, 8, rue du Marché . . . . .	24 44 44	
	Lip, SA des Montres, place du Molard 5 . . . . .	25 12 35	
	Solvil & Titus SA, Veyrier . . . . .	42 48 00	
	Universal, Montres, Perret Frères SA, quai Général-Guisan 24 . . . . .	25 73 60	
	Vacheron & Constantin SA (chronom. Royal)	24 33 50	102
2540 Granges (SO)	Certina, Kurth Frères SA . . . . .	(065) 8 71 12	
	Eterna SA . . . . .	8 59 71	
	Rodania SA . . . . .	8 61 45	
3800 Interlaken (BE)	Heno Watch SA, General-Guisanstrasse 27a . . . . .	(036) 2 14 42	30
2400 Locle, Le (NE)	Buhré Paul SA . . . . .	(039) 5 11 74	182
	Cart Robert SA, Beau-Site 19 . . . . .	5 42 89	102
	Cyma Watch Co SA . . . . .	5 14 80	
	Doxa SA . . . . .	5 42 53	
	Nardin Ulysse SA . . . . .	5 36 12	
	Tissot Ch. & Fils SA . . . . .	5 36 34	
	Zénith SA, Fabrique des Montres . . . . .	5 44 22	
2543 Longeau (BE)	Enicar SA . . . . .	(065) 8 00 41	
2000 Neuchâtel	Borel Ernest & C <sup>ie</sup> SA . . . . .	(038) 5 48 62	
	Puthod Roger, rue Mathias-Hipp 1 . . . . .	5 43 57	couv. II
	Seyor SA, ch. de la Perrière 5, Serrières . . . . .	8 48 76	
2560 Nidau (BE)	Crédos Watch SA . . . . .	(032) 2 97 77	
1341 Orient, L' (VD)	Lémania, Lugin SA . . . . .	(021) 85 60 12	
2316 Ponts-de-Martel, Les (NE)	Matthey-Tissot E. & C <sup>ie</sup> SA . . . . .	(039) 6 72 21	130
2610 Saint-Imier (JB)	Moeri F. SA, Manufacture des Montres Moeris	(039) 4 11 17	66
4500 Soleure	Belvil Watch Co SA, Montres Giroxa, Schützenmatt . . . . .	(065) 2 62 96	214
4437 Waldenburg (BL)	Revue Thommen SA (M. S. R.) . . . . .	(061) 84 74 11	encartage
8000 Zurich	Haenggi, Ed. Urs, Erben Seegartenstrasse 2 . . . . .	(051) 24 19 79	
<b>Allemagne - Deutschland - Germany</b>			
Schwäb. Gmünd	Bidlingmaier J., GmbH., Postfach 126. . . . .	6 90 51	90



**Chronomètres de marine****Marine Chronometers - Schiff-Chronometer - Cronómetros de marina**

		Ø	Page
1200 Genève	Patek, Philippe SA, rue du Rhône 41. . . . .	(022) 24 93 43	86
	Solvil & Titus SA, Veyrier. . . . .	42 48 00	
2400 Locle, Le (NE)	Buhré Paul SA. . . . .	(039) 5 11 74	182
	Nardin Ulysse SA. . . . .	5 36 12	

**Chronomètres de poche****Pocket Chronometers - Taschen-Chronometer****Cronómetros de bolsillo**

1348 Brassus, Le (VD)	Audemars, Piguet & C <sup>a</sup> SA. . . . .	(021) 85 50 33	230
1200 Genève	Huning Alex., Tour-de-l'Île 4. . . . .	(022) 24 19 95	86
	Patek, Philippe SA, rue du Rhône 41. . . . .	24 93 43	
	Solvil & Titus SA, Veyrier. . . . .	42 48 00	
	Vacheron & Constantin SA, rue des Moulins 1	24 33 50	
2400 Locle, Le (NE)	Nardin Ulysse SA. . . . .	(039) 5 36 12	
2000 Neuchâtel	Puthod R., rue Mathias-Hipp 1. . . . .	(038) 5 43 57	couv. II
2610 Saint-Imier (JB)	Moeri F. SA, Manufacture des Montres Moeris	(039) 4 11 17	66
2720 Tramelan (JB)	Reymond A. SA. . . . .	(032) 97 42 46	124
2613 Villeret (JB)	Minerva SA. . . . .	(039) 4 10 81	162

**Compteurs de parcage****Parking meters - Parkzeitmesser - Contadores para estacionamiento**

2500 Bienne (BE)	Leno Trading Co Ltd, Blumenrain 91. . . . .	(032) 2 43 97	
2336 Bois, Les (JB)	Beumann SA. . . . .	(039) 8 14 24	270
2300 Chaux-de-Fonds, La (NE)	Busga Watches, rue A.-M.-Piaget 34. . . . .	(039) 3 14 72	
2605 Sombeval-Sonceboz (JB)	Pignons Vorpe SA. . . . .	(032) 97 18 23	

**Compteurs Roskopf****Roskopf-Timers - Roskopf-Zähler - Contadores Roskopf**

		☛	Page
2544 Bettlach (SO)	Josmar Watch SA . . . . . Trivera Watch, Werner Triebold . . . . .	(065) 8 29 61 8 67 57	136 19
4416 Bubendorf (BL)	Lapanouse R. SA . . . . .	(061) 84 89 71	134
6874 Castel San Pietro (TI)	Diantus Watch SA . . . . .	(091) 4 29 50	
2300 Chaux-de-Fonds, La (NE)	White Star Factory, Weiss & Co SA, rue des Crétets 87 . . . . .	(039) 2 17 04	98
1200 Genève	Aetos Watch, route du Pont-Butin 70 1213 Petit-Lancy . . . . .	(022) 43 51 30	120
2540 Granges (SO)	Ris W., Montres Ostara SA . . . . . Sorna Watch SA . . . . .	(065) 8 70 51 8 67 21	30
6600 Locarno (TI)	Stroun Frères SA, Losone . . . . .	(093) 2 14 57	128
2543 Longeau (BE)	Buler SA . . . . . Schlup Erwin . . . . .	(065) 8 06 41 8 11 02	180 146
8168 Melano (TI)	Viator SA (bureau de vente: Herrengasse 23, Berne, tél. (031) 3 64 62) . . . . .	(091) 8 76 31	
1820 Montreux-Châtelard (VD)	Amida SA . . . . .	(021) 62 44 75	140
2000 Neuchâtel	Capt Gaston & C <sup>ie</sup> , Bourgogne 36 . . . . .	(038) 8 24 61	130
1922 Salvan (VS)	Public Watch Co SA . . . . .	(026) 6 57 41	
4500 Soleure	Liga SA . . . . .	(065) 2 32 64	156
4411 Titterten (BL)	Weber Gottlieb SA . . . . .	(061) 84 95 21	146
6833 Vacallo (TI)	Ritz Hans . . . . .	(091) 4 32 67	224
4855 Wolfwil (SO)	Feldmann & Co, Fero Watch. . . . . Oberon Watch SA . . . . .	(063) 3 42 53 3 44 15	136
8000 Zurich	Itraco Montres SA (XXVII) . . . . .	(051) 92 04 97	

**Compteurs de sports****Sport Timers - Sportzähler - Contadores para deportistas**

2735 Bévillard (JB)	Reusser SA, Orvin & Tradition Watch Co . . . . .	(032) 92 19 76	
2500 Bienne (BE)	Antmann Kalmann, Montres Antima, rue de Nidau 8 . . . . . Arly SA, bureau de vente, rue d'Argent 4 . . . . . Heuer-Léonidas SA, rue Vérésius 18 . . . . .	(032) 2 34 62 3 75 55 2 42 57	23 13
2416 Brenets, Les (NE)	Guinand Watch Co SA . . . . .	(039) 6 10 12	168
6874 Castel San Pietro (TI)	Diantus Watch SA . . . . .	(091) 4 29 50	

## Compteurs de sports

### Sport Timers - Sportzähler - Contadores para deportistas

		Ø	Page
2300 Chaux-de-Fonds, La (NE)	Auréole Watch Co, M. Choffat & Co, avenue Léopold-Robert 66 . . . . . (039)	3 48 16	114
	Dolmy Montres SA, rue des Crêtets 87 . . . . .	2 46 84	142
	Gallet & Co SA, avenue Léopold-Robert 66. . . . .	2 27 85	
	IKO, Chronographes et Montres, Schlatter & Seewer, Arc-en-Ciel 7. . . . .	2 30 50	158
	Phare (Le) SA, avenue Léopold-Robert 94 . . . . .	2 39 37	98
2114 Fleurier (NE)	Bovet Frères & Co SA . . . . . (038)	9 10 69	
1200 Genève	Breitling G.-Léon SA, rue Adrien-Lachenal 26 (022)	24 13 60	
	Valory Watch Co SA, rue du Marché 5. . . . .	25 76 40	
2540 Granges (SO)	Orfina Watch SA, rue du Simplon 6 . . . . . (065)	8 84 63	
	Ris W., Montres Ostara SA . . . . .	8 70 51	30
	Wega Watch Ltd . . . . .	8 57 02	
6600 Locarno (TI)	Camy Watch Co SA, Losone . . . . . (093)	2 14 55	96
2543 Longeau (BE)	Buler SA . . . . . (065)	8 06 41	180
	Enicar SA . . . . .	8 00 41	
	Gribi Hans & Fils, Sperina . . . . .	8 06 21	
	Schlup Erwin . . . . .	8 11 02	146
2000 Neuchâtel	Borel Ernest & Co SA, Maladière 71 . . . . . (038)	5 48 62	
	Capt Gaston & C <sup>ie</sup> , Bourgogne 36 . . . . .	8 24 61	130
	Puthod R., rue Mathias-Hipp 1 . . . . .	5 43 57	couv. II
1341 Orient, L' (VD)	Lémania, Lugin SA. . . . . (021)	85 60 12	
2316 Ponts-de-Martel, Les (NE)	Pontifa SA, Montres et Nouveautés . . . . . (038)	6 76 06	198
2610 Saint-Imier (JB)	Excelsior Park SA . . . . . (039)	4 11 45	230
	Gostely Paul Fils, Jonchères 42a . . . . .	4 11 82	
4500 Soleure	Liga SA . . . . . (065)	2 32 64	156
2720 Tramelan (JB)	Arly SA, rue des Plânes 1 . . . . . (032)	97 41 62	13
	Nicolet Watch SA . . . . .	97 43 87	
2613 Villeret (JB)	Minerva SA. . . . . (039)	4 10 31	162
8000 Zurich	Itraco Montres SA (XXVII) . . . . . (051)	92 04 97	
<b>France - Frankreich - Francia</b>			
Besançon (Doubs)	Dodane SA, Montres, av. de Montrapon 7 . . . . .	83 21 85	244

## Compteurs de téléphone

### Telephone Meters - Telephon-Zähler - Contadores telefónicos

2300 Chaux-de-Fonds, La (NE)	Brigos SA, avenue Léopold-Robert 66 . . . . . (039)	3 49 67	
	Derby SA, rue du Crêt 5-7 . . . . .	3 25 20	
2543 Longeau (BE)	Gribi Hans & Fils, Sperina (montres). . . . . (065)	8 06 21	
2732 Reconvilier (JB)	Friedli Frères SA . . . . . (032)	91 20 82	116

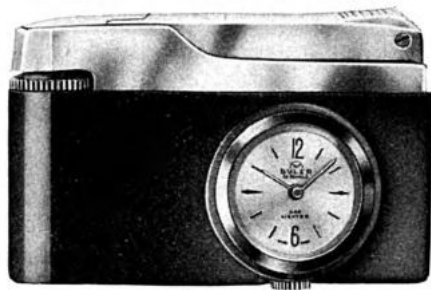

  
**BULER**  
**MONTRES BULER SA**  
 2543 Lengnau/BE  
 ☎ (065) 8 06 41

*Optima*

Société anonyme

Département de vente:

**BIENNE**

Quai du Haut 20

☎ (032) 3 83 44

Montres et mouvements ancre en tous genres de 3¼" à 19"

*Qualité contrôlée*

*Précision maximale*

**A. H. GUGGENHEIM S.A.**

**4002 Basel**

Established 1863

**Guda-Herna**

☎ (061) 42 50 00

**Adriatica**

Telex 62277

## Compteurs de temps court

Timers - Kurzzeitmesser - Contadores para tiempos cortos		φ	Page
2540 Granges (SO)	Ris W., Montres Ostara SA . . . . .	(065) 8 70 51	30
2000 Neuchâtel	Favag SA . . . . .	(038) 5 66 01	
2605 Sonceboz (JB)	Société industrielle de Sonceboz SA . . . . .	(032) 97 15 51	268

## Minuterie

### Schaltuhren - Switch-clock - Minuteria

3000 Berne	Bär E.-O., Fischermättelstrasse 18 . . . . .	(031) 45 14 12	386
------------	--	----------------	-----

## Montres asymétriques

### Asymmetrical watches - Asymmetrische Uhren - Relojes asimétricos

2500 Bienne (BE)	Arly SA, bureau de vente: rue d'Argent 4 (fabrique à Tramelan) . . . . .	(032) 3 75 55	13
	Prefis SA, Montres, Mühlefeldweg 4 . . . . .	2 38 52	
	Sheffield Watch SA, rue de la Gare 16 . . . . .	2 33 03	150
	Foska SA, rue d'Argent 7 . . . . .	3 66 71	148
2300 Chaux-de-Fonds, La (NE)	Sultana SA, C <sup>o</sup> des Montres, av. L.-Robert 96 . . . . .	(039) 3 38 08	
1200 Genève	Antigone SA, rue du Nant 30 . . . . .	(022) 33 20 96	
	Delvina SA, rue du Môle 2 . . . . .	32 68 02	
	Le Duc Précision, rue du Mont-Blanc 11 . . . . .	32 63 05	
	Patek Philippe SA, rue du Rhône 41 . . . . .	24 93 43	86
2540 Granges (SO)	Orfina Watch SA, rue du Simplon 6 . . . . .	(065) 8 53 33	
	Ris W., Montres Ostara SA . . . . .	8 70 51	30
3800 Interlaken (BE)	Heno-Watch SA, General-Guisanstrasse 27a . . . . .	(036) 2 14 42	30
2000 Neuchâtel	Von Büren SA, place de la Gare 4 . . . . .	(038) 5 92 82	230
2725 Noirmont, Le (JB)	Pronto Watch Co, L. Maître & Fils SA . . . . .	(039) 4 61 05	72
2610 Saint-Imier (JB)	Moeri F. SA, Manufacture des Montres Moeris . . . . .	(039) 4 11 17	66
2710 Tavannes (JB)	Henex SA . . . . .	(032) 91 35 22	92
2720 Tramelan (JB)	Arly SA, rue des Plânes 1 . . . . .	(032) 97 41 62	13
	Repcow Watch SA . . . . .	97 42 60	256

## Montres automatiques

### Self Winding Watches - Automatische Uhren

#### Relojes de cuerda automática

4711 Aedermannsdorf (SO)	Matina Uhren A.-G. . . . .	(062) 2 81 42	
2942 Alle (JB)	Hebe Watch SA . . . . .	(066) 7 13 81	120
4000 Bâle	Guggenheim A.-H. SA, Angensteinerstr. 21 . . . . .	(061) 42 50 00	180
4710 Balsthal (SO)	Tegra Watch SA . . . . .	(065) 2 68 63	
3000 Berne	Semag SA, p.a. Hans Marti, Ostermundigen- strasse 36 . . . . .	(031) 41 84 88	
	Burgana GmbH . . . . .	(065) 8 56 89	150
2544 Bettlach (SO)	Claro Watch SA . . . . .	8 86 88	
	Josmar Watch SA . . . . .	8 29 61	136
	Semag SA . . . . .	8 86 88	
	Triwera Watch, Werner Triebold . . . . .	8 67 57	19
2735 Bévillard (JB)	Reusser SA, Orvin & Tradition Watch Co . . . . .	(032) 92 19 76	

→ **FELCA** →  
**TITONI**

LA MONTRE ANCRE DE QUALITÉ  
 Tous genres de 5 à 14"  
 Exportation pour tous pays  
 Mouvements ancre, 15 jusqu'à 25 rubis

**Montres Felca et Titoni S.A.**

2540 **GRENCHE** (Suisse)  
 Télégr.: Felca      ☎ (065) 8 86 21

**PAUL BUHRÉ LTD. LE LOCLE**

Established in 1815  
 529 Observatory Prizes

Specialties:  
 Extra flat automatic watches with  
 calendar  
 Automatic 7 $\frac{3}{4}$ "  
 Alarm wristwatches  
 Chronometers  
 Ultra flat watches

Collège 11-13  
 Phone (039) 5 11 74

**ROVANO S.A.**

**Pierre-F. Sommer**

2500 **BIENNE** (Switzerland)  
 2, rue d'Argent  
 ☎ (032) 2 48 01  
 Cable Rovano P. O. Box 330

Exporters of all kinds of watches and  
 movements (lever, pin-lever and  
 Roskopf)  
 Reliable, fast service and attractive  
 prices

## Montres automatiques

## Self Winding Watches - Automatische Uhren

## Relojes de cuerda automática

		Ø	Page
4562 Biberist (SO)	Roeti Watch, Henzi Léo & Fils SA . . . . .	(065) 4 78 35	
2500 Bienne (BE)	Anker Robert, rue des Marchandises 2 . . . . .	(032) 2 47 77	
	Arly SA, bureau de vente: rue d'Argent 4 (fabrique à Tramelan) . . . . .	3 75 55	13
	Arola, Montres SA, rue d'Argent 2 . . . . .	3 75 85	
	Benoît Marcel SA, rue de la Gare 5 . . . . .	2 78 61	
	Brandt E. & Fils SA, rue du Marché 6 . . . . .	2 20 14	104
	Choisi Montres SA, rue du Faucon 19 . . . . .	4 27 47	94
	Delano SA, rue de la Gare 16 . . . . .	2 34 81	
	Dubach & Weissberg SA, chemin Passerelle 13	2 85 91	
	Ermano SA, rue de Nidau 14 . . . . .	4 27 39	
	Ertus Watch, Pertusi Paul, rue Weissenstein 1	4 31 12	104
	Frey & Co SA, rue Bubenbergrasse 15 . . . . .	2 48 37	84
	Golana Watch Ltd, rue de Nidau 8 . . . . .	2 89 88	
	Gruen Watch Mfg Co Ltd, Haute-Route 85 . . . . .	2 71 22	
	Guerdat Maurice, rue du Coteau 25 a . . . . .	4 64 64	
	Hamilton Watch Co SA, faubourg du Lac 49 . . . . .	2 91 23	
	Hombberger Gustave, Sàrl, quai du Bas 29 . . . . .	2 43 24	100
	Homis Watch Co, rue des Marchandises 6 . . . . .	2 46 86	
	Huguenin A. Fils SA, faubourg du Lac 45-49	2 91 21	
	Jobin & Co, Les Fils de Paul, Montres Flora, rue Centrale 42 . . . . .	2 86 81	158
	Junod Paul SA, Montres Milus, route de Reu- chenette 21 . . . . .	3 91 33	
	Langel Watch Co SA, rue Aebi 92 . . . . .	2 25 33	
	Lloyd & Limaro SA, Mühlefeldweg 2 . . . . .	2 63 39	110
	Luginbuhl & Co, rue de la Gare 20 . . . . .	2 71 66	
	Mexa Watch, avenue de la Gare 48 . . . . .	3 06 05	
	Mira Watch Co, R. Vogt & C <sup>ie</sup> , rue Centrale 14	2 26 55	
	Monnin SA, rue de la Gare 14 . . . . .	3 76 46	
	Optima SA, quai du Haut 20 . . . . .	3 83 44	180
	Orbit Sàrl, Compagnie des fabricants des montres, rue Heilmann 4 . . . . .	2 69 69	
	Préfis SA, Montres, Mühlefeldweg 4 . . . . .	2 38 52	
	Recta, Manufacture d'horlogerie SA, Viaduc 3	2 36 61	216
	Rossel-Conrad A. SA, La Trame, Stand 33 . . . . .	2 51 76	
	Rumanel Watch Fy Ltd, rue du Débarcadère 47	2 64 57	110
	Sauter Frères & Co SA, rue Gurzelen 6 . . . . .	4 40 91	
	Schaya L., Sully Watch, Rechbergerstrasse 5 . . . . .	3 09 41	
	Selza Watch Co SA, Gisiger V., r. Faucon 28	4 36 77	108
	Suter SA, rue Gurzelen 16 . . . . .	4 33 71	64
	Usita Watch SA, rue de Nidau 11 . . . . .	2 22 33	
	Vinca Watch Co Ltd, rue Franche 37 . . . . .	2 47 61	
	Vixia Watch Co Ltd, rue Centrale 42 . . . . .	2 97 60	
	Wyler Watch SA, chemin Creux 20 . . . . .	2 30 71	
1341 Bioux, Les (VD)	Desotos SA . . . . .	(021) 85 57 87	126
2336 Bois, Les (JB)	Boillat Frères & C <sup>ie</sup> . . . . .	(039) 8 13 79	114
2014 Bôle (NE)	Rone Watch Co SA . . . . .	(038) 6 34 71	218
2724 Breuleux, Les (JB)	BD SA, Montres . . . . .	(039) 4 74 10	108
	Boillat Fluvius . . . . .	4 71 23	
	Bouverat-Jobin A., Les Fils de . . . . .	4 71 18	190

## Lucien Jeanbourquin & Cie

La Chaux-de-Fonds

Rue du Locle 32

☎ (039) 3 37 29

Montres

*Chandler*



Dynamisme - Qualité sérieuse  
Livraisons rapides - Prix minimum  
Relations confiantes  
Chronographes - Automatiques  
Montres-bracelets - Montres de poche  
Mouvements seuls

Choix incomparable de  
spécialités et nouveautés horlogères



ARTHUR DORSAZ & Cie

Avenue Léopold-Robert 83

FABRIQUE D'HORLOGERIE

LA CHAUX-DE-FONDS (Suisse)

☎ (039) 3 41 21



## Montres Erguel S.A.

Avenue du Technicum 42

☎ (039) 5 37 44

LE LOCLE

Montres ancrées de qualité en tous genres  
Spécialité de montres automatiques et calendrier



## Montres automatiques

## Self Winding Watches - Automatische Uhren

## Relojes de cuerda automática

		Ø	Page
2724 Breuleux, Les (JB)	Cattin & C <sup>ie</sup> , Montres Catorex . . . . .	(039) 4 71 62	
	Froidevaux Benjamin, Montres Memphis . . . . .	4 71 28	124
	Guenat, Les Fils d'Ali . . . . .	4 74 27	
2115 Buttes (NE)	Buttes Watch Co SA . . . . .	(038) 9 12 44	110
2300 Chaux-de-Fonds, La (NE)	Auréole Watch Co, M. Choffat & Co . . . . .	(039) 3 48 16	114
	Benedict Watch, avenue Léopold-Robert 81 . . . . .	2 29 90	
	Benguereel Georges Fils & Co, rue J.-Brandt 8 . . . . .	2 16 58	
	Benrus Watch Co, rue de la Paix 129 . . . . .	3 30 32	
	Cattin Gaston, Rodams, rue des Gentianes 83 . . . . .	2 37 46	128
	Cauny Watch, av. Léopold-Robert 114 . . . . .	2 85 21	162
	Dimier Georges SA, rue du Doubs 49 . . . . .	3 21 70	
	Dorsaz Arthur & C <sup>ie</sup> , Montres Dogma, avenue Léopold-Robert 83 . . . . .	3 41 21	184
	Dubey & Schaldenbrand, Léopold-Robert 66 . . . . .	2 45 29	
	Ebel SA, rue de la Paix 113 . . . . .	2 48 91	168
	Eberhard & Co SA, avenue Léopold-Robert 73 . . . . .	2 62 01	
	Gallet & Co SA, avenue Léopold-Robert 66 . . . . .	2 27 85	
	Invicta SA, avenue Léopold-Robert 109 . . . . .	3 11 76	70
	Jeanbourquin Lucien & C <sup>ie</sup> , Montres Chandler, rue du Locle 32 . . . . .	3 37 29	184
	Levaillant & C <sup>ie</sup> , Fabrique Novelti, r. J.-Brandt 61 . . . . .	2 11 86	
	Lüthy Albert, Alutex Watch, av. L.-Robert 66 . . . . .	2 20 09	114
	Mildia, Montres SA, rue D.-JeanRichard 44 . . . . .	3 15 09	40
	Mulco SA, rue des Régionaux 11 . . . . .	3 14 41	108
	Natalis Watch Ltd, rue Jardinière 41 . . . . .	3 38 71	94
	Phare (Le) SA, avenue Léopold-Robert 94 . . . . .	2 39 37	98
	Fabrique de Montres Rotary SA, Crêtets 138 . . . . .	2 50 21	86
	Sandoz H. & C <sup>ie</sup> , Bezzola & Kocher, succ., avenue Léopold-Robert 50 . . . . .	2 84 01	188
	Schwarz-Etienne, Petit-Fils de Paul, av. Léopold-Robert 94 . . . . .	2 25 32	
	Sultana SA, C <sup>ie</sup> des Montres, av. L.-Robert 96 . . . . .	3 38 08	
	Ulmann René, Les Fils de, rue de la Serre 10 . . . . .	3 15 86	250
	Vulcain & Studio SA, Montres, Paix 135 (MSR) . . . . .	2 11 71	encartage
White Star Factory, Weiss & Co SA, rue des Crêtets 87 . . . . .	2 17 04	98	
Wilhelm Ch <sup>ie</sup> & C <sup>ie</sup> SA, Montres Levrette et Festina, Crêt-Rossel 10 . . . . .	2 21 21	132	
6702 Claro (TI)	Claro Watch SA . . . . .	(092) 6 33 44	
	Semag SA . . . . .	6 33 44	
2013 Colombier (NE)	Ulix SA, Isomax, Perreuses 4 . . . . .	(038) 6 36 26	
2035 Corcelles (NE)	Looping SA . . . . .	(038) 8 16 03	
2612 Cormoret (JB)	Liengme & C <sup>ie</sup> SA, Gala Watch . . . . .	(039) 4 91 82	654
	Rollier & Matthey-Doret . . . . .	4 91 83	
2117 Côte-aux-Fées, La (NE)	Ancienne Fabrique Georges Piaget & Co . . . . .	(038) 9 51 61	2

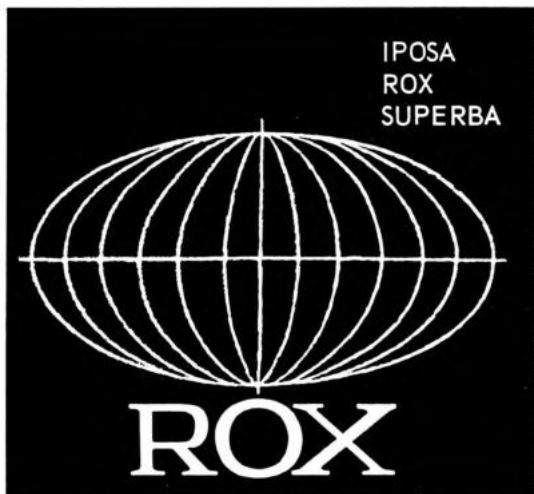

DUX S.A.

Montres ROX

6, rue du Marché Tél. (032) 3 16 73

2500 Bienne  
(SWITZERLAND)

## Montres automatiques

## Self Winding Watches - Automatische Uhren

## Relojes de cuerda automática

		☎	Page
2738 Court (JB)	Court Watch Co SA . . . . .	(032) 92 93 13	
2533 Evillard (JB)	Girod W. & C <sup>ie</sup> , ch. Malvaux 2 . . . . . Matthey J.-P. . . . .	(032) 2 24 36 2 82 53	118
2114 Fleurier (NE)	Fleurier Watch Co . . . . . Jeannin Numa SA (calendriers) . . . . .	(038) 9 13 29 9 11 05	264
1200 Genève	Admès SA, rue du Lac 12 . . . . . Aetos Watch, route du Pont-Butin 70 1213 Petit-Lancy . . . . . Ardath Watch Co, rue du Stand 40 . . . . . Atlas SA, place Saint-Gervais 1 . . . . . Camy Watch Co SA, rue de Cornavin 11 (tél. : 22 723) . . . . . Delvina SA, rue du Môle 2. . . . . Driva Watch Co, rue de Chantepoulet 1-3 . . . . . Eldor Watch Co SA, place Longemalle 7 . . . . . Enzo Watch SA, rue de Cornavin 11 . . . . . Gigantic SA, rue du Stand 30 . . . . . Le Duc Précision, rue du Mont-Blanc 11 . . . . . Lip, SA des Montres, place du Molard 5 . . . . . Lusina Watch Sàrl, avenue Léon-Gaud 5 . . . . . Miramar SA, rue du Stand 40 . . . . . Montres de Sport Genève SA, rue de Lyon 75 Niton SA, rue du Stand 30 . . . . . Norexa SA, route de Chêne 135bis . . . . . Perret Jean, rue Chaponnière 1 . . . . . Péruisset & Didisheim SA, pl. Isaac-Mercier 3 Piaget SA, Anc. Fabrique Georges Piaget & Co, rue du Rhône 40 . . . . . Prély Watch Co Sàrl, rue du Stand 37 . . . . . Sarcar SA, route de Chêne 41 a . . . . . Solvil & Titus SA, Veyrier . . . . . Surena Watch SA, rue des Falaises 13. . . . . Universal, Montres, Perret Frères SA, quai Général-Guisan 24 . . . . . Vacheron & Constantin SA, rue des Moulins 1 Valory Watch Co SA, rue du Marché 5. . . . . Wilka Watch Co SA, rue du Stand 29 . . . . .	(022) 36 43 60 43 51 30 26 22 60 32 15 13 31 35 35 32 68 02 32 67 70 25 91 92 31 35 34 24 76 44 32 63 05 25 12 35 24 54 03 24 42 93 44 51 30 26 13 63 36 05 55 31 62 10 32 93 30 26 48 30 25 26 37 35 63 50 42 48 00 25 62 36 25 73 60 24 33 50 25 76 40 25 23 87	88 120 170 96 202 130 126 96 198 22 102
2206 Geneveys-sur-Coffrane, Les (NE)	Duvoisin V <sup>ie</sup> H. & C <sup>ie</sup> , Valruz & Albona Watch	(038) 7 61 31	118
2540 Granges (SO)	Arpeggio SA, Gibelstrasse 32 . . . . . Buchwalder William . . . . . Delbana Watch Sàrl . . . . . Felca & Titoni SA . . . . . Flück W., Flucano Watch, Bettlachstrasse 259 Fortis Watch Co Ltd . . . . . Gervaux Watch SA, Solothurnstrasse 40 . . . . . Grewaco, Gertrud Bühler-Triebold, Bettlach- strasse 82 . . . . . Hofer H. SA . . . . . Kocher Erwin SA . . . . .	(065) 8 20 71 8 60 42 8 28 21 8 86 21 8 51 71 8 91 61 8 71 38 8 54 53 8 52 69 8 79 75	150 82 182 24 23 106

élégance  
et  
précision  
sandoz



**H. SANDOZ & CO**  
**BEZZOLA & KOCHER**  
successeurs  
50, av. Léopold-Robert  
**La Chaux-de-Fonds**

## Montres automatiques

### Self Winding Watches - Automatische Uhren

### Relojes de cuerda automática

		☞	Page
2540 Granges (SO)	Novus SA . . . . .	(065) 8 57 83	112
	Orfina Watch SA, rue du Simplon 6 . . . . .	8 84 63	
	Rodania SA . . . . .	8 61 45	
	Rogelin Watch SA, E. Siegrist. . . . .	8 60 13	
	Sorna Watch SA (ancré à goupilles et Rosk.)	8 67 21	
	Wega Watch Ltd . . . . .	8 57 02	
4524 Günsberg (SO)	Sterki W. & P., Stewa Watch . . . . .	(065) 9 75 14	
2368 Hauterive (NE)	Création Watch Co, SA, ch. des Vignes 25. . . . .	(038) 3 35 61	126
2604 Heutte, La (JB)	Zila Watch Co Ltd . . . . .	(032) 96 11 03	306
3800 Interlaken (BE)	Heno Watch SA, General-Guisanstrasse 27a. . . . .	(036) 2 14 42	30
1000 Lausanne (VD)	Orasuisa SA, rue Saint-François 1. . . . .	(021) 23 90 23	
6600 Locarno (TI)	Camy Watch Co SA, Losone . . . . .	(093) 2 14 55	96
	Enzo Watch SA, Losone (téléc: 79 254) . . . . .	2 14 56	202
	Rivo SA . . . . .	7 48 90	
	Sindaco SA . . . . .	7 21 45	214
2400 Locle, Le (NE)	Angélus SA, Fabrique d'horlogerie . . . . .	(039) 5 17 05	
	Buhré Paul SA . . . . .	5 11 74	182
	Doxa SA, Manufacture des Montres . . . . .	5 42 53	
	Erguel SA, Montres, avenue du Technicum 42	5 37 44	184
	Nardin Ulysse SA. . . . .	5 36 12	
	Zénith SA, Fabrique des Montres . . . . .	5 44 22	
2543 Longeau (BE)	Eloga SA . . . . .	(065) 8 01 25	78
	Enicar SA . . . . .	8 00 41	
	Gilomen A. & A. SA . . . . .	8 11 41	
	Heloisa SA . . . . .	8 16 21	
	Omodox Watch, Renfer Frères. . . . .	8 11 14	92
	Onsa, Gilomen Hans-Jörg . . . . .	8 07 51	
	Schlup & Co Ltd, Rado Watch . . . . .	8 16 51	
	Schlup Erwin . . . . .	8 11 02	146
6900 Lugano (TI)	Ferex SA, via Nassa 5. . . . .	(091) 2 12 47	
6834 Morbio Inferiore (TI)	Bernasconi Gianpietro, Montres Bosco . . . . .	(091) 4 25 05	156
2000 Neuchâtel	Degoumois & Co SA, Montres Avia, Place-d'Armes 3 . . . . .	5 67 01	230
	Elida SA, rue du Musée 6 . . . . .	4 06 06	168
	Exactus SA, Champréveyres 2 . . . . .	5 60 61	76
	Hema Watch Co SA, Terreaux 9. . . . .	5 72 42	162
	Hoffmann F., Suchiez 12. . . . .	5 67 40	
	Précimax SA, Champréveyres 2 . . . . .	5 60 61	76
	Puthod R., rue Mathias-Hipp 1 . . . . .	5 43 57	couv. II
	von Büren SA, place de la Gare 4 . . . . .	5 92 82	230

FABRIQUE D'HORLOGERIE

# Camille Claude

25 VILLERS-LE-LAC France

Rue Pasteur 9 — ☎ 0052

MONTRES ANCRE

SPÉCIALISÉ DANS LES PIÈCES EXTRA-PLATES

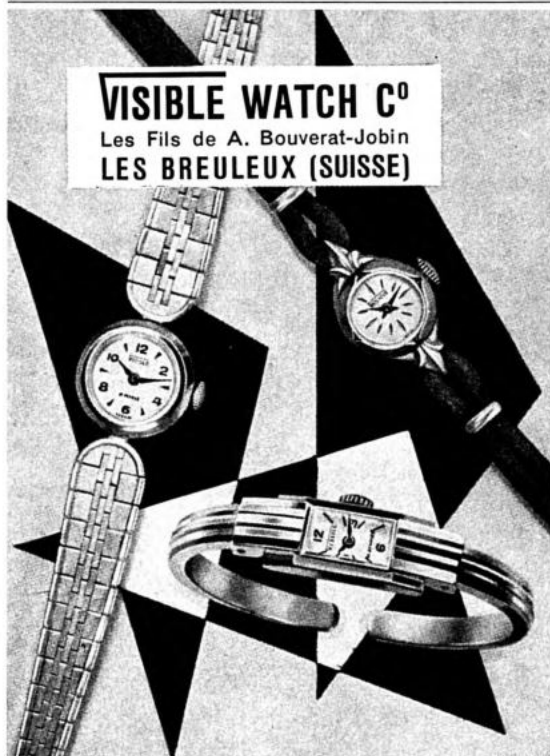

## VISIBLE WATCH C<sup>0</sup>

Les Fils de A. Bouverat-Jobin  
LES BREULEUX (SUISSE)

☎ (039) 4 71 18

Montres antimagnétique,  
imperméables, pare-choc,  
automatic, calendrier,  
3 3/4" 13"Mouvements seuls  
Vente exclusive aux  
grossistesConcessionnaires  
demandés pour tous pays

MANUFACTURE D'HORLOGERIE



Marque déposée

Pendulettes réveil fantaisie  
Réveils à musique  
Réveils de voyage  
Mouvements 1 jour  
et 8 jours  
Pendulettes électriques à pile

# Jaccard S.A.

25 VILLERS-LE-LAC (Doubs-France) ☎ 0204

## Montres automatiques

## Self Winding Watches - Automatische Uhren

## Relojes de cuerda automática

		☎		Page
2520 Neuveville, La (BE)	Biedermann Frères SA, Nova Watch . . . . .	(038)	7 92 47	
4435 Niederdorf (BL)	Buser Frères & Co SA (MSR) . . . . .	(061)	84 70 04	encartage
	Jenco SA . . . . .		84 70 34	
2725 Noirmont, Le (JB)	Pronto Watch Co, Maître L. & Fils SA . . . . .	(039)	4 61 05	72
1341 Orient, L' (VD)	Lémania Lugrin SA . . . . .	(021)	85 60 12	
	Nadine SA, Montres . . . . .		85 60 61	
2316 Ponts-de-Martel, Les (NE)	Mathey-Tissot E. & Co SA . . . . .	(039)	6 72 21	130
2900 Porrentruy (JB)	Allaine Watch SA . . . . .	(066)	6 13 23	124
	Eros Watch Co Ltd . . . . .		6 10 21	
	Hélios SA . . . . .		6 12 16	
	Jobin & C <sup>ie</sup> , Les Fils de Paul, Montres Flora SA (bureau de vente: rue Centrale 42, Bienne) . . . . .		6 16 44	158
	Phénix Watch Co SA (MSR) . . . . .		6 10 21	encartage
4565 Recherswil (SO)	Godiva Watch Co, A. Ziegler . . . . .	(065)	4 64 45	
2732 Reconvilier (JB)	Bangerter & C <sup>ie</sup> , Montres Herodia . . . . .	(032)	91 24 74	250
	Bassin Watch . . . . .		91 32 62	
	Friedli Frères SA, Colline 10. . . . .		91 20 82	116
2616 Renan (JB)	Framont Sàrl . . . . .	(039)	8 23 02	164
4310 Rheinfelden (AG)	Triebold W. . . . .	(061)	87 55 47	
2726 Saignelégier	Tiara SA (bureau de vente: case postale Zurich 39, ☎ (051) 25 44 33) . . . . .		4 54 50	
2610 Saint-Imier (JB)	Berna Watch Factory SA . . . . .	(039)	4 17 59	garde
	Girard-Degoumois B. SA . . . . .		4 11 61	228
	Gostely Paul Fils . . . . .		4 11 82	
	Moeri F. SA, Manufacture des Montres Moeris . . . . .		4 11 17	66
2545 Selzach (SO)	Union SA . . . . .	(065)	6 85 35	
4500 Soleure	Belvil Watch Co SA, Montres Giroxa, Schüt- zenmatt . . . . .	(065)	2 62 96	214
	Liga SA . . . . .		2 32 64	156
	Rigi Montres SA . . . . .		2 12 69	
	Ten, Société coopérative de fabricants d'hor- logerie, Rossmarktplatz 1 . . . . .		2 90 30	
	Watex Watch Co SA . . . . .		2 42 54	
2710 Tavannes (JB)	Droz & Co . . . . .	(032)	91 33 08	124
	Henex SA . . . . .		91 35 22	29

**Montres automatiques****Self Winding Watches - Automatische Uhren****Relojes de cuerda automática**

		☎	Page
4492 Tecknau (BL)	Basis Watch, Thommen M. . . . .	(061) 86 15 11	144
	Janus Montres SA . . . . .	86 15 14	74
2720 Tramelan (JB)	Arly SA, rue des Plânes 1 . . . . .	(032) 97 41 62	13
	Béguelin & Co SA, Montres Damas . . . . .	97 40 91	164
	Choffat Willy & Co SA, Montres Rila. . . . .	97 42 23	112
	Corona SA, rue de la Paix 27 . . . . .	97 41 50	82
	Eggli Fernand . . . . .	97 52 63	116
	Géraldy SA . . . . .	97 48 45	
	Gigandet Charles SA . . . . .	97 55 44	
	Jacmire Watch, F. Degoumois-Vuille . . . . .	97 40 12	220
	Loyal Watches Factory Ltd . . . . .	97 42 29	40
	Nicolet Achille SA . . . . .	97 41 55	
	Nicolet Armand Sàrl, Les Fils de . . . . .	97 54 41	120
	Nicolet Gédéon SA . . . . .	97 41 65	120
	Ofelia SA . . . . .	97 46 24	
	Repcow Watch SA . . . . .	97 42 60	256
Reymond A. SA . . . . .	97 42 46	124	
2613 Villeret (JB)	Minerva SA. . . . .	(039) 4 10 31	162
4437 Waldenburg (BL)	Revue Thommen SA (MSR) . . . . .	(061) 84 74 11	encartage
8000 Zurich	Haenggi Ed. Urs, Erben, Seegartenstrasse 2 . . . . .	(051) 24 19 79	
	Itraco Montres SA (XXVII) . . . . .	92 04 97	
	Mondaine Watch Ltd, Uraniastrasse 24/26. . . . .	25 66 50	68
	Ollech & Wajs, Stockerstr. 55 (8039) . . . . .	27 44 05	
<b>Allemagne - Germany - Deutschland - Alemania</b>			
Pforzheim	Storz Walter, Uhrenfabrik Stowa, Bismarckstrasse 50/54 . . . . .	3 10 44	27
Rheinfelden (Baden)	Uhrenfabrik Stowa GmbH, Walter Storz . . . . .	604	27
Schwäb. Gmünd	Bidlingmaier J., GmbH, Postfach 126. . . . .	6 90 51	90
<b>France - Frankreich - Francia</b>			
Seloncourt (Doubs)	Boichat, les Fils de L.-G., rue Gén.-Leclerc 106 . . . . .	68	166

**Montres automatiques-calendrier****Self Winding Calendar Watches - Automatische Datum-Uhren****Relojes automáticos-calendario**

4000 Bâle	Guggenheim A.-H. SA, Angensteinerstr. 21 . . . . .	(061) 42 50 00	180
2544 Bettlach (SO)	Trivera Watch, Werner Triebold . . . . .	(065) 8 67 57	19
2500 Bienne (BE)	Arly SA, bureau de vente: rue d'Argent 4 (fabrique à Tramelan) . . . . .	(032) 3 75 55	13
	Brandt E. & Fils, rue du Marché 6 . . . . .	3 16 73	104
	Choisi Montres SA, rue du Faucon 19 . . . . .	4 27 47	94
	Homis Watch Co, Schymanski O. & Fils, rue des Marchandises 6 . . . . .	2 46 86	
	Jobin & Co, Le Fils de Paul, Montres Flora, rue Centrale 42 . . . . .	2 86 81	158
	Sauter Frères & C <sup>ie</sup> SA, rue Gurzelen 6 . . . . .	4 40 91	
	Selza Watch Co SA, rue du Faucon 28. . . . .	4 36 77	108



## Montres automatiques-calendrier

## Self Winding Calendar Watches - Automatische Datum-Uhren

## Relojes automáticos-calendario

		☞	Page
1341 Bioux, Les (VD)	Desotos SA . . . . .	(021) 85 57 87	126
2014 Bôle (NE)	Rone Watch Co SA . . . . .	(038) 6 34 71	218
2724 Breuleux, Les (BE)	B. D. Montres SA . . . . .	(039) 4 74 10	108
	Froidevaux Benjamin, Montres Memphis . . . . .	4 71 28	124
2115 Buttes (NE)	Buttes Watch Co SA . . . . .	(038) 9 12 44	110
2300 Chaux-de-Fonds, La (NE)	Benedict Watch, avenue Léopold-Robert 81 . . . . .	(039) 2 29 90	
	Benrus Watch Co, rue de la Paix 129 . . . . .	3 30 32	
	Cattin Gaston, Rodams, Gentianes 83 . . . . .	2 37 46	128
	Cauny Watch, av. Léopold-Robert 114 . . . . .	2 85 21	162
	Dorsaz Arthur & C <sup>ie</sup> , Montres Dogma, avenue Léopold-Robert 83 . . . . .	3 41 21	184
	Draga Watch, René Bloch & C <sup>ie</sup> , avenue Léopold-Robert 66 . . . . .	3 44 08	132
	Ebel SA, rue de la Paix 113 . . . . .	2 48 91	168
	Invicta SA, avenue Léopold-Robert 109 . . . . .	3 11 76	70
	Jobin Emile & Co, r. du Temple-Allemand 45 . . . . .	2 44 49	23
	Marvin Watch Co Ltd, rue Numa-Droz 144 . . . . .	3 44 21	
	Mildia, Montres SA, r. Daniel-JeanRichard 44 . . . . .	3 15 09	40
	Mulco SA, rue des Régionaux 11 . . . . .	3 14 41	108
	Ogival SA, rue des Crêtets 81 . . . . .	3 24 31	228
	Fabrique de Montres Rotary SA, Crêtets 138 . . . . .	2 50 21	86
	Sandoz H. & C <sup>ie</sup> , Bezzola & Kocher succ., av. Léopold-Robert 50 . . . . .	2 84 01	188
	Schild SA, rue du Parc 137 . . . . .	2 19 31	158
	Ulmann René, Les Fils de, Serre 10 . . . . .	3 15 86	250
	Vulcain & Studio SA, Montres, Paix 135 (MSR) . . . . .	2 11 71	encartage
	White Star Factory, Weiss & Co SA, rue des Crêtets 87 . . . . .	2 17 04	98
	Wilhelm Ch <sup>e</sup> & C <sup>ie</sup> SA, Montres Levrette & Festina, Crêt-Rossel 10 . . . . .	2 21 21	132
2533 Evillard (JB)	Xantia, E. Knutti . . . . .	(032) 3 53 93	122
1200 Genève	Atlas SA, place Saint-Gervais 1 . . . . .	(022) 32 15 13	
	Camy Watch Co SA, rue de Cornavin 11 (Télex 22 723) . . . . .	31 35 35	96
	Leuba Louis-A. SA, 8, rue du Marché . . . . .	24 44 44	
	Lip, SA des Montres, place du Molard 5 . . . . .	25 12 35	
	Lusina Watch Sàrl, av. Léon-Gaud 5 . . . . .	24 54 03	126
	Perusset & Didisheim SA, pl. J.-Mercier 3 . . . . .	32 93 30	
	Universal, Montres, Perret Frères SA, quai Général-Guisan 24 . . . . .	25 73 60	
2206 Geneveys-sur-Coffrane, Les (NE)	Vacheron & Constantin SA, rue des Moulins 1 . . . . .	24 33 50	102
2206 Geneveys-sur-Coffrane, Les (NE)	Duvoisin, V <sup>ee</sup> H. & C <sup>ie</sup> . . . . .	(038) 7 61 31	118
2540 Grenchen (SO)	Arpeggio SA, Gibelstrasse 32 . . . . .	(065) 8 20 71	150
	Felca & Titoni SA . . . . .	8 86 21	182
	Hofer H. SA . . . . .	8 52 69	106
	Novus SA, Dr.-Girardstrasse 61 . . . . .	8 57 83	112
	Ris W., Montres Ostara SA . . . . .	8 70 51	30
3800 Interlaken (BE)	Heno Watch SA, rue Général-Guisan 27 . . . . .	(036) 2 14 42	30
1000 Lausanne (VD)	Orasuisa SA, rue Saint-François 1 . . . . .	(021) 23 90 23	
2400 Locle, Le (NE)	Erguel SA, Montres, avenue du Technicum 42 . . . . .	(039) 5 37 44	184
	Zénith SA, Fabrique des Montres . . . . .	5 44 22	
2543 Longeau (BE)	Enicar SA . . . . .	(065) 8 00 41	

**Montres automatiques-calendrier****Self Winding Calendar Watches - Automatische Datum-Uhren****Relojes automáticos-calendario**

		Ø	Page
<b>2000 Neuchâtel</b>	Von Büren SA, place de la Gare 4 . . . . .	(038) 5 92 82	230
	Hema Watch Co SA, Terreaux 9 . . . . .	5 72 42	162
<b>2520 Neuveville, La (BE)</b>	Biedermann Frères SA, Nova Watch . . . . .	(038) 7 92 47	
<b>2316 Ponts-de-Martel, Les (NE)</b>	Matthey-Tissot E. & C <sup>e</sup> SA . . . . .	(039) 6 72 21	130
<b>2900 Porrentruy (JB)</b>	Allaine Watch SA . . . . .	(066) 6 13 23	124
	Jobin & C <sup>e</sup> , Les Fils de Paul, Montres Flora SA (bureau de vente: rue Centrale 42, Bienne) . . . . .	6 16 44	158
<b>2732 Reconvilier (JB)</b>	Bangerter & C <sup>e</sup> , Montres Herodia . . . . .	(032) 91 24 74	250
<b>2610 Saint-Imier (JB)</b>	Berna Watch Factory SA . . . . .	(039) 4 17 59	garde
<b>4500 Soleure</b>	Belvil Watch Co SA, Montres Giroxa, Schützenmatt . . . . .	(065) 2 62 96	214
<b>2710 Tavannes (JB)</b>	Droz & Co . . . . .	(032) 91 33 08	124
	Henex SA . . . . .	91 35 22	92
<b>4492 Tecknau (BL)</b>	Basis Watch, M. Thommen . . . . .	(061) 86 15 11	144
	Janus Montres SA . . . . .	86 15 14	74
<b>2720 Tramelan (JB)</b>	Arly SA, rue des Plânes 1. . . . .	(032) 97 41 62	13
	Choffat Willy & Co SA, Montres Rila. . . . .	97 42 23	112
	Jacmire Watch, F. Degoumois-Vuille . . . . .	97 40 12	220
	Loyal Watches, Factory Ltd . . . . .	97 42 29	40
	Nicolet Gédéon SA . . . . .	97 41 65	120
	Recco Watch SA . . . . .	97 42 60	256
	Reymond A. SA . . . . .	97 42 46	124
<b>2613 Villeret (JB)</b>	Minerva SA . . . . .	(039) 4 10 31	162
<b>Allemagne - Germany - Deutschland - Alemania</b>			
<b>Pforzheim</b>	Storz Walter, Uhrenfabrik Stowa, Bismarckstrasse 50/54 . . . . .	3 10 44	27
<b>Rheinfelden (Baden)</b>	Uhrenfabrik Stowa GmbH, Walter Storz . . . . .	604	27
<b>Schwäb. Gmünd</b>	Bidlingmaier J., GmbH, Postfach 126. . . . .	6 90 51	90

**Montres automatiques Roskopf****Roskopf Self Winding Watches - Automatische Roskopf Uhren****Relojes Roskopf de cuerda automática**

<b>4710 Balsthal (SO)</b>	Ilona Watch, Mühlefeld . . . . .	(065) 2 68 61	
<b>2544 Bettlach (SO)</b>	Claro Watch SA . . . . .	(065) 8 86 88	
	Jowissa SA, Montres . . . . .	8 58 14	150
	Trivera Watch, Werner Triebold . . . . .	8 67 57	19
<b>2500 Bienne (BE)</b>	Costal Watch SA, Silbergasse 7. . . . .	(032) 2 23 63	
<b>6874 Castel San Pietro (TI)</b>	Diantus Watch SA . . . . .	(091) 4 29 50	
<b>2300 Chaux-de-Fonds, La (NE)</b>	Vuilleumier G. & Co SA, rue de la Paix 129. . . . .	(039) 3 30 32	142
<b>6702 Claro (TI)</b>	Claro Watch SA . . . . .	(092) 6 33 44	
<b>1200 Genève</b>	Enzo Watch SA, rue de Cornavin 11 . . . . .	(022) 31 35 34	202
	Stroun Frères SA, rue de Cornavin 11 . . . . .	31 35 33	128
<b>2540 Granges (SO)</b>	Arpeggio SA, Gibelstrasse 32 . . . . .	(065) 8 20 71	150
	Ris Walter, Ostara Watch SA, Moosstr. 5 . . . . .	8 70 51	30
	Sorna Watch SA . . . . .	8 67 21	
<b>2543 Lengnau (BE)</b>	Buler SA, Montres . . . . .	(065) 8 06 41	180
<b>6600 Locarno (TI)</b>	Enzo Watch SA, Losone (téléx: 79254) . . . . .	(093) 2 14 56	202
	Stroun Frères SA, Losone . . . . .	2 14 57	128

## Montres automatiques Roskopf

### Roskopf Self Winding Watches - Automatische Roskopf Uhren

#### Relojes Roskopf de cuerda automática

		☎	Page
6900 Lugano (TI)	Ferex SA, via Nassa 5 . . . . .	(091) 2 12 47	
6818 Melano (TI)	Revox SA . . . . .	(091) 8 76 25	
	Viator SA (bureau de vente: Herrengasse 23, Berne, tél. (031) 3 64 62) . . . . .	8 76 31	
4322 Mumpf (AG)	Agon, Robert Triebold SA, Wallbacherstr. 254	(064) 7 22 09	
1922 Salvan (VS)	Public Watch Co SA . . . . .	(026) 6 57 41	
2545 Selzach (SO)	Gisiger-Greder Sohn . . . . .	(065) 6 85 35	152
4500 Soleure	Liga SA, Industriestrasse 5 . . . . .	(065) 2 32 64	156
4492 Tecknau (BL)	Basis Watch, Thommen M. . . . .	(061) 86 15 11	144
6833 Vacallo (TI)	Ritz Hans . . . . .	(091) 4 32 67	224

## Montres automatiques ancre à goupilles

### Pin-Lever Automatic Watches - Automatische Stift-Anker Uhren

#### Relojes automáticos, áncora de clavijas

4710 Balsthal (SO)	Ilona Watch, Mühlefeld . . . . .	(065) 2 68 61	
2544 Bettlach (SO)	Claro Watch SA . . . . .	(065) 8 86 88	
	Jowissa SA, Montres . . . . .	8 58 14	150
2500 Bienne (BE)	Costal Watch SA, Silbergasse 7 . . . . .	(032) 2 23 63	
6874 Castel San Pietro	Diantus Watch SA . . . . .	(091) 4 29 50	
2300 Chaux-de-Fonds, La (NE)	Vuilleumier G. & Co SA, rue de la Paix 129. . . . .	(039) 3 30 32	142
6702 Claro (TI)	Claro Watch SA . . . . .	(092) 6 33 44	
1200 Genève	Enzo Watch SA, rue de Cornavin 11 . . . . .	(022) 31 35 34	202
2540 Granges (SO)	Ris Walter, Ostara Watch SA . . . . .	(065) 8 70 51	30
2543 Lengnau (BE)	Buler SA, Montres . . . . .	(065) 8 06 41	180
6600 Locarno (TI)	Enzo Watch Co, Losone (tél: 79254) . . . . .	(093) 2 14 56	202
	Sindaco SA . . . . .	7 21 45	214
2400 Locle, Le (NE)	Lovary SA . . . . .	(039) 3 22 32	220
6900 Lugano (TI)	Ferex SA, via Nassa 5. . . . .	(091) 2 12 47	
6818 Melano (TI)	Revox SA . . . . .	(091) 8 76 25	
	Viator SA (bureau de vente: Herrengasse 23, Berne, ☎ (031) 3 64 62) . . . . .	8 76 31	
2545 Selzach (SO)	Gisiger-Greder Sohn . . . . .	(065) 6 85 35	152
4500 Soleure	Liga SA, Industriestrasse 5 . . . . .	(065) 2 32 64	156
4492 Tecknau (BL)	Basis Watch, Thommen M. . . . .	(061) 86 15 11	144
4456 Tenniken (BL)	Schaub W. . . . .	(061) 85 12 10	19
6833 Vacallo (TI)	Ritz Hans . . . . .	(091) 4 32 67	224

## Montres pour automobiles

### Motor-car Watches - Automobil-Uhren - Relojes para automoviles

2500 Bienne (BE)	Arly SA, bureau de vente: rue d'Argent 4 (fabrique à Tramelan) . . . . .	(032) 3 75 55	13
	Foska SA, rue d'Argent 7 . . . . .	3 66 71	148
4416 Bubendorf (BL)	Lapanouse R. SA . . . . .	(061) 84 89 71	134

**Montres pour automobiles****Motor-car Watches - Automobil-Uhren - Relojes para automoviles**

					Page
<b>2300 Chaux-de-Fonds, La (NE)</b>	Imhof Arthur SA, rue de l'Eperon 4 . . . . .	(039)	3 29 21		garde
	Montremo SA, rue de l'Emancipation 55 . . . . .		2 90 01		
<b>1200 Genève</b>	Camy Watch Co SA, rue de Cornavin 11 (tél. 22 723) . . . . .	(022)	31 35 35		96
<b>4410 Liestal (BL)</b>	Rendex SA, Rheinstrasse 53 . . . . .	(061)	84 40 22		
<b>6600 Locarno (TI)</b>	Camy Watch Co SA, Losone . . . . .	(093)	2 14 55		96
<b>2400 Locle, Le (NE)</b>	Luxor SA . . . . .	(039)	5 23 65		264
	Zénith SA, Fabrique des Montres . . . . .		5 44 22		
<b>3280 Montilier (FR)</b>	Montilier Watch Co SA . . . . .	(037)	7 22 66		
<b>1341 Orient, L' (VD)</b>	Lémania, Lugrin SA . . . . .	(021)	85 60 12		
<b>2610 Saint-Imier (JB)</b>	Berna Watch Factory SA . . . . .	(039)	4 17 59		garde
<b>2720 Tramelan (JB)</b>	Arly SA, rue des Plânes 1 . . . . .	(032)	97 41 62		13
<b>4437 Waldenburg (BL)</b>	Revue Thommen SA (MSR) . . . . .	(061)	84 74 11		encartage

**Montres pour aveugles****Watches for the Blind - Blinden-Uhren - Relojes para ciegos**

<b>2500 Bienne (BE)</b>	Mira Watch Co, R. Vogt & C <sup>o</sup> , rue Centrale 14 . . . . .	(032)	2 26 55		
	Optima SA, quai du Haut 20 . . . . .		3 83 44		180
<b>3294 Büren (BE)</b>	Büren Watch Co SA . . . . .	(032)	81 23 23		
<b>2300 Chaux-de-Fonds, La (NE)</b>	Natalis Watch Ltd, rue Jardinière 41 . . . . .	(039)	2 38 71		94
	Ulmann René (Les Fils de), rue de la Serre 10 . . . . .		3 15 86		250
<b>2400 Locle, Le (NE)</b>	Moser H. & Co SA, Crêt-Vaillant 17 . . . . .	(039)	5 43 44		112
<b>3280 Montilier (FR)</b>	Montilier Watch Co SA . . . . .	(037)	7 22 66		
<b>2000 Neuchâtel</b>	Puthod R., rue Mathias-Hipp 1 . . . . .	(038)	5 43 57		Couv. II
	Von Büren SA, place de la Gare 4 . . . . .		5 92 82		230
<b>2725 Noirmont, Le (JB)</b>	Pronto Watch Co, L. Maître & Fils SA . . . . .	(039)	4 61 05		72
<b>2610 Saint-Imier (JB)</b>	Moeri F. SA, Manufacture des Montres Moeris . . . . .	(039)	4 11 17		66
<b>4500 Soleure</b>	Liga SA . . . . .	(065)	2 32 64		156
<b>2710 Tavannes (JB)</b>	Henex SA . . . . .	(032)	91 35 22		92
<b>2720 Tramelan (JB)</b>	Dorly, Montres SA, Sources 1 . . . . .	(032)	97 43 56		
	Reymond A. SA . . . . .		97 42 46		124
<b>4437 Waldenburg (BL)</b>	Revue Thommen SA (MSR) . . . . .	(061)	84 74 11		encartage

**Allemagne - Germany - Deutschland - Alemania**

<b>Pforzheim</b>	Storz Walter, Uhrenfabrik Stowa, Bismarckstrasse 50/54 . . . . .		3 10 44		27
<b>Rheinfelden (Baden)</b>	Uhrenfabrik Stowa GmbH, Walter Storz . . . . .		604		27

## Montres pour aviateurs

### Pilot Watches - Pilot-Uhren - Relojes para aviadores

		☛	Page
2500 Bienne (BE)	Arly SA, bureau de vente: rue d'Argent 4 . . . . .	(032) 3 75 55	13
	Glycine & Altus SA, rue F.-Ingold 5 . . . . .	4 21 19	
	Homberger Gustave, Sàrl, quai du Bas 29 . . . . .	2 43 24	100
	Optima SA, quai du Haut 20 . . . . .	3 83 44	180
2300 Chaux-de-Fonds, La (NE)	Auréole Watch Co, M. Choffat & Co, avenue Léopold-Robert 66 . . . . .	(039) 3 48 16	114
	Phare (Le) SA, av. Léopold-Robert 94 . . . . .	2 39 37	98
2738 Court (JB)	Court Watch Co SA . . . . .	(032) 92 93 13	
2540 Granges (SO)	Rodania SA . . . . .	(065) 8 61 45	
2604 Heutte, La (JB)	Zila Watch Co Ltd . . . . .	(032) 96 11 03	306
2543 Longeau (BE)	Enicar SA . . . . .	(065) 8 00 41	
2000 Neuchâtel	Borel Ernest & Co SA, Maladière 71 . . . . .	(038) 5 48 62	
2725 Noirmont, Le (JB)	Pronto Watch Co, Maître L. & Fils SA . . . . .	(039) 4 61 05	72
1341 Orient, L' (VD)	Lémania Lugrin SA . . . . .	(021) 85 60 12	
2316 Ponts-de-Martel, Les (NE)	Pontifa SA, Montres et Nouveautés . . . . .	(039) 6 76 06	198
2900 Porrentruy (JB)	Eros Watch Co Ltd . . . . .	(066) 6 10 21	
	Phénix Watch Co SA (MSR) . . . . .	6 10 21	encartage
2610 Saint-Imier (JB)	Gostely Paul Fils . . . . .	(039) 4 11 82	
2720 Tramelan (JB)	Arly SA, rue des Plânes 1 . . . . .	(032) 97 41 62	13
2613 Villeret (JB)	Minerva SA . . . . .	(039) 4 10 31	162

## Montres pour avions

### Aeroplane-Watches - Flugzeug-Uhren - Relojes de avión

2400 Locle, Le (NE)	Buhré Paul SA . . . . .	(039) 5 11 74	182
	Doxa SA, Manufacture des Montres . . . . .	5 42 53	
	Luxor SA . . . . .	5 23 65	264
2543 Longeau (BE)	Enicar SA . . . . .	(065) 8 00 41	
3280 Montilier (FR)	Montilier Watch Co SA . . . . .	(037) 7 22 66	
1341 Orient, L' (VD)	Lémania Lugrin SA . . . . .	(021) 85 60 12	
2316 Ponts-de-Martel, Les (NE)	Mathey-Tissot E. & Co SA . . . . .	(039) 6 72 21	130
	Pontifa SA, Montres et Nouveautés . . . . .	6 76 06	198
1347 Sentier, Le (VD)	Le Coultre & C <sup>ie</sup> SA . . . . .	(021) 85 55 41	
2720 Tramelan (JB)	Nicolet Watch SA . . . . .	(032) 97 43 87	
4437 Waldenburg (BL)	Revue Thommen SA (MSR) . . . . .	(061) 84 74 11	encartage

Pendulettes et montres électriques  
 Montres extra-plates  
 Spécialités - Nouveautés  
 Pendulettes 8 jours  
 Réveils

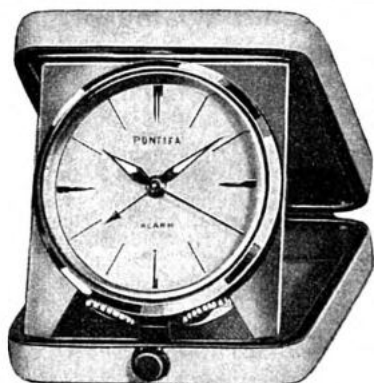

## Pontifa S.A.

LES PONTS-DE-MARTEL ☎ (039) 6 76 06 Maison fondée en 1850

Montres joaillerie - Montres fantaisie - Modèles variés

**Créations - Nouveautés**

## Montres JEAN PERRET & Cie

Rue Chaponnière 1 **GENÈVE** (Suisse)

Various models with interchangeable bezels and straps

**Creations and Novelties**

Gem-set and Jewellery-style Watches

**Montres bagues****Ring Watches - Fingerring-Uhren - Relojes sortija**

		Page
<b>3000 Berne</b>	Semag SA, p. a. Hans Marti, Ostermundigen- strasse 36 . . . . . (031) 41 84 88	
<b>2544 Bettlach (SO)</b>	Claro Watch SA . . . . . (065) 8 86 88 Semag SA . . . . . 8 86 88	
<b>2500 Bienne (BE)</b>	Arly SA, bureau de vente: rue d'Argent 4 . . . (032) 3 75 55 Delano SA, rue de la Gare 16 . . . . . 2 34 81 Huguenin A. Fils SA, faubourg du Lac 45-49 . . . . . 2 91 21 Imaco SA, Lischenweg 9 . . . . . 2 91 91 Monnin SA, rue de la Gare 14 . . . . . 3 76 46 Optima SA, quai du Haut 20 . . . . . 3 83 44 Prefis SA, Montres, Mühlefeldweg 4 . . . . . 2 38 52 Rumanel Watch Fy Ltd, rue du Débarcadère 47 . . . . . 2 64 57 Selza Watch Co SA, rue du Faucon 28 . . . . . 4 36 77 Sheffield Watch SA, rue de la Gare 16 . . . . . 2 33 03	13           180 110 108 150
<b>1341 Bioux, Les (VD)</b>	Desotos SA . . . . . (021) 85 57 87	126
<b>2336 Bois, Les (JB)</b>	Boillat Frères & C <sup>ie</sup> . . . . . (039) 8 13 79	114
<b>1348 Brassus, Le (VD)</b>	Audemars, Piguet & C <sup>ie</sup> SA . . . . . (021) 85 50 33	230
<b>2300 Chaux-de-Fonds, La (NE)</b>	Auréole Watch Co, M. Choffat & Co, avenue Léopold-Robert 66 . . . . . (039) 3 48 16 Benedict Watch, avenue Léopold-Robert 81 . . . . . 2 29 90 Jeanbourquin Lucien & C <sup>ie</sup> , Montres Chandler, rue du Locle 32 . . . . . 3 37 29 Jobin Emile & Co, rue du Temple-Allemand 45 . . . . . 2 44 49 Natalis Watch Ltd, rue Jardinière 41 . . . . . 3 38 71 Sultana SA, C <sup>ie</sup> des Montres, av. L.-Robert 96 . . . . . 3 38 08	114   184 23 94
<b>6702 Claro (TI)</b>	Claro Watch SA . . . . . (092) 6 33 44 Semag SA . . . . . 6 33 44	
<b>2117 Côte-aux-Fées, La (NE)</b>	SA Ancienne Fabrique Georges Piaget & Co (038) 9 51 61	22
<b>1200 Genève</b>	Antigone SA, rue du Nant 30 . . . . . (022) 33 20 96 Delvina SA, rue du Môle 2 . . . . . 32 68 02 Niton SA, rue du Stand 30 . . . . . 26 13 63 Patek, Philippe SA, rue du Rhône 41 . . . . . 24 93 43 Perret Jean, rue Chaponnière 1 . . . . . 31 62 10 Piaget SA, Ancienne Fabrique Georges Piaget & Co, rue du Rhône 40 . . . . . 26 48 30 Sarcar SA, route de Chêne 41 a . . . . . 35 63 50 Solvil & Titus SA, Veyrier . . . . . 42 48 00 Tower Watch Co Ltd, place de Hollande 1 . . . . . 24 91 43 Uhlmann & C <sup>ie</sup> , rue du Rhône 61 . . . . . 26 33 52	86 198   22

**Montres bagues****Ring Watches - Fingerring-Uhren - Relojes sortija**

		Ø	Page
2540 Granges (SO)	Arpeggio SA . . . . .	(065) 8 20 71	150
	Grewaco, Gertrud Bühler-Triebold, Bettlach- strasse 82 . . . . .	8 54 53	
	Kocher Erwin SA . . . . .	8 79 75	
	Novus SA . . . . .	8 57 83	112
	Orfina Watch SA, rue du Simplon 6 . . . . .	8 84 63	
	Wega Watch Ltd. . . . .	8 57 02	
3800 Interlaken (BE)	Heno-Watch SA, General-Guisanstrasse 27a . . . . .	(036) 2 14 42	30
6600 Locarno (TI)	Camy Watch Co SA, Losone . . . . .	(093) 2 14 55	96
2400 Locle, Le (NE)	Aerni Ch. SA . . . . .	(039) 5 46 83	
2000 Neuchâtel	Hema Watch Co SA, Terreaux 9 . . . . .	(038) 5 72 42	162
	von Büren SA, place de la Gare 4 . . . . .	5 92 82	230
2725 Noirmont, Le (JB)	Pronto Watch Co, Maître L. & Fils SA . . . . .	(039) 4 61 05	72
1341 Orient, L' (VD)	Nadine SA, Montres . . . . .	(021) 85 60 61	
2610 Saint-Imier (JB)	Gostely Paul Fils . . . . .	(039) 4 11 82	
	Moeri F. SA, Manufacture des Montres Moeris . . . . .	4 11 17	66
2545 Selzach (SO)	Union SA . . . . .	(065) 6 85 35	
4500 Soleure	Belvil Watch Co SA, Montres Giroxa, Schüt- zenmatt . . . . .	(065) 2 62 96	214
	Watex Watch Co SA . . . . .	2 42 54	
2710 Tavannes (JB)	Henex SA . . . . .	(032) 91 35 22	92
4492 Tecknau (BL)	Janus, Montres SA . . . . .	(061) 86 15 14	74
2720 Tramelan (JB)	Arly SA, rue des Plânes 1 . . . . .	(032) 97 41 62	13
	Jacmire Watch, F. Degoumois-Vuille . . . . .	97 40 12	220
	Loyal Watch Factory Ltd . . . . .	97 42 29	40
	Nicolet Watch SA . . . . .	97 43 87	
	Repcó Watch SA . . . . .	97 42 60	256
	Reymond A. SA . . . . .	97 42 46	124

**Allemagne - Germany - Deutschland - Alemania**

Pforzheim	Storz Walter, Uhrenfabrik Stowa, Bismarck- strasse 50/54 . . . . .	3 10 44	27
Rheinfelden (Baden)	Uhrenfabrik Stowa GmbH, Walter Storz . . . . .	604	27

**Montres-boussoles solaires****Sun-Compass Watches - Sonnen-Kompass-Uhren****Relojes de brújula solar**

2724 Breuleux, Les (JB)	Bouverat-Jobin, Les Fils de A. . . . .	(039) 4 71 18	190
-------------------------	--	---------------	-----



## Montres-briquets

### Lighter-Watches - Feuerzeuge-Uhren - Relojes en encendedores

		☎		Page
2544 Bettlach (SO)	Trivera Watch, Werner Triebold . . . . .	(065)	8 67 57	19
2500 Bienne (BE)	Arly SA, bureau de vente: rue d'Argent 4 . . . . .	(032)	3 75 55	13
	Foska SA, rue d'Argent 7 . . . . .		3 66 71	148
	Sheffield Watch SA, rue de la Gare 16 . . . . .		2 33 03	150
2300 Chaux-de-Fonds, La (NE)	Vuilleumier G. & Co SA, rue de la Paix 129 . . . . .	(039)	3 30 32	142
1200 Genève	Antigone SA, rue du Nant 30 . . . . .	(022)	33 20 96	
2540 Granges (SO)	Ris W., Montres Ostara SA . . . . .	(065)	8 70 51	30
	Schacher Herbert & Co, Blumenrain 8 . . . . .		8 51 57	
3800 Interlaken (BE)	Heno Watch SA, rue Général-Guisan 27 . . . . .	(036)	2 14 42	30
6600 Locarno (TI)	Rivo SA (à gaz) . . . . .	(093)	7 48 90	
	Stroun Frères SA, Losone . . . . .		2 14 57	128
2000 Neuchâtel	Von Büren SA, place de la Gare 4 . . . . .	(038)	5 92 82	230
2545 Selzach (SO)	Gisiger-Greder Sohn . . . . .	(065)	6 85 35	152
	Union SA . . . . .		6 85 35	
2720 Tramelan (JB)	Arly SA, rue des Plânes 1. . . . .	(032)	97 41 62	13

## Montres broches, chatelaines et boules

### Brooch, Fob and Ball Watches - Broschen-, Anhänger- u. Kugel-Uhren Relojes -prendedor, -dijes y de bola

3000 Berne	Semag SA, p. a. Hans Marti, Ostermundigenstrasse 36 . . . . .	(031)	41 84 88	
2544 Bettlach (SO)	Claro Watch SA . . . . .	(065)	8 86 88	
	Semag SA . . . . .		8 86 88	
2500 Bienne (BE)	Arly SA, bureau de vente: rue d'Argent 4 . . . . .	(032)	3 75 55	13
	Delano SA, rue de la Gare 16 . . . . .		2 34 81	
	Foska SA, rue d'Argent 7 . . . . .		3 66 71	148
	Frey & Co SA, rue Bubenbergr 15 . . . . .		2 48 37	84
	Optima SA, quai du Haut 20 . . . . .		3 83 44	180
	Orbit Sàrl, Compagnie des Fabricants des Montres, rue Heilmann 4 . . . . .		2 69 69	
	Prefis SA, Montres, Mühlefeldweg 4 . . . . .		2 38 52	
	Rumanel Watch Fy Ltd, rue du Débarcadère 47		2 64 57	110
	Sauter Frères & C <sup>ie</sup> SA, rue Gurzelen 6 . . . . .		4 40 91	
Sheffield Watch SA, rue de la Gare 16 . . . . .		2 33 03	150	
1341 Bioux, Les (VD)	Desotos SA . . . . .	(021)	85 57 87	126
2300 Chaux-de-Fonds, La (NE)	Benedict Watch, avenue Léopold-Robert 81 . . . . .	(039)	2 29 90	
	Dimier G. SA, rue du Doubs 49 . . . . .		3 21 70	
	Jeanbourquin Lucien & C <sup>ie</sup> , Montres Chandler (et montres-pendentifs), rue du Locle 32 . . . . .		3 37 29	184
	Jobin Emile & Co, rue du Temple-Allemand 45		2 44 49	23
	Mildia SA, Daniel-JeanRichard 44 . . . . .		3 15 09	40
	Fabrique de Montres Rotary SA, Crêtets 138 . . . . .		2 50 21	86
	Sandoz H. & C <sup>ie</sup> , Bezzola & Kocher, succ., av. Léopold-Robert 50 . . . . .		2 84 01	188
	Sultana SA, C <sup>ie</sup> des Montres, av. L.-Robert 96		3 38 08	
	Ulmann René, Les Fils de, rue de la Serre 10 . . . . .		3 15 86	250
	Vuilleumier G. & Co SA, Paix 129 . . . . .		3 30 32	142
6702 Claro (TI)	Claro Watch SA . . . . .	(092)	6 33 44	
	Semag SA . . . . .		6 33 44	

**MONTRES ET MOUVEMENTS ANCRE** soignés et bon courant  
**MONTRES ROSKOPF** en tous genres  
**MONTRES ANCRE A GOUPILLES** en tous genres  
**NOUVEAUTÉS ET CRÉATIONS CONSTANTES**

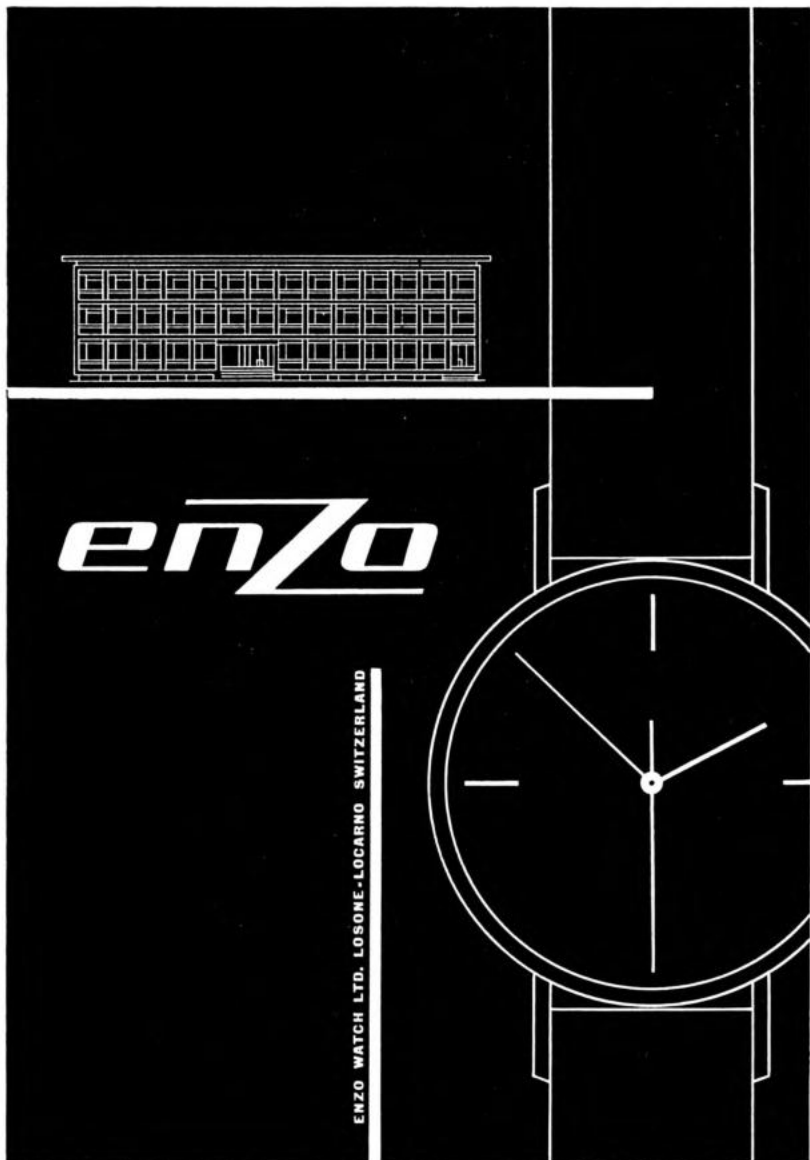

**LOSONE-  
LOCARNO**

Tessin  
☎ (093) 2 14 56  
Télex 79 254

et

**GENÈVE**

11, rue de Cornavin  
☎ (022) 31 35 34  
Télex 22 723

## Montres broches, chatelaines et boules

Brooch, Fob and Ball Watches - Broschen-, Anhänger- u. Kugel-Uhren  
Relojes -prendedor, -dijas y de bola

		ℓ	Page
2117 Côte-aux-Fées, La (NE)	SA Ancienne Fabrique Georges Piaget & Co .	(038) 9 51 61	22
1200 Genève	Antigone SA, rue du Nant 30 . . . . .	(022) 33 20 96	
	Camy Watch Co SA, rue de Cornavin 11 (tél. 22 723) . . . . .	31 35 35	96
	Delvina SA, rue du Môle 2 . . . . .	32 68 02	
	Eldor Watch Co. SA, place Longemalle 7 . . . . .	25 91 92	
	Enzo Watch SA, rue de Cornavin 11 . . . . .	31 35 34	202
	Niton SA, rue du Stand 30 . . . . .	26 13 63	
	Perret Jean, rue Chaponnière 1 . . . . .	31 62 10	198
	Piaget SA, Ancienne Fabrique Georges Piaget & Co, rue du Rhône 40 . . . . .	26 48 30	22
	Sarcar SA, route de Chêne 41 a . . . . .	35 63 50	
	Solvil & Titus SA, Veyrier . . . . .	42 48 00	
	Uhlmann & C <sup>ie</sup> , rue du Rhône 61 . . . . .	26 33 52	
2206 Geneveys-sur-Coffrane, Les (NE)	Duvoisin V <sup>re</sup> H. & C <sup>ie</sup> . . . . .	(038) 7 61 31	118
2540 Granges (SO)	Arpeggio SA, Gibelstrasse 32 . . . . .	(065) 8 20 71	150
	Kocher Erwin SA . . . . .	8 79 75	
	Novus SA . . . . .	8 57 83	112
	Orfina Watch SA, rue du Simplon 6 . . . . .	8 84 63	
3800 Interlaken (BE)	Heno-Watch SA, General-Guisanstrasse 27a .	(036) 2 14 42	30
6600 Locarno (TI)	Camy Watch Co SA, Losone . . . . .	(093) 2 14 55	96
	Enzo Watch SA, Losone (tél. 79 254) . . . . .	2 14 56	202
2400 Locle, Le (NE)	Erguel SA, Montres, avenue du Technicum 42	(039) 5 37 44	184
2000 Neuchâtel	Elida SA, rue du Musée 6 . . . . .	(038) 4 06 06	168
	Hema Watch Co SA, rue des Terreaux 9 . . . . .	5 72 42	162
	von Büren SA, place de la Gare 4 . . . . .	5 92 82	230
1341 Orient, L' (VD)	Nadine SA, Montres . . . . .	(021) 85 60 61	
2732 Reconvilier (JB)	Bangerter & C <sup>ie</sup> , Montres Herodia . . . . .	(032) 91 24 74	250
2726 Saignelégier (JB)	Tiara SA (bureau de vente: case postale Zurich 39 / ☎ (051) 25 44 33) . . . . .	(039) 4 54 50	
2610 Saint-Imier (JB)	Gostely Paul Fils . . . . .	(039) 4 11 82	
	Moeri F. SA, Manufacture des Montres Moeris	4 11 17	66
2545 Selzach (SO)	Union SA . . . . .	(065) 6 85 35	
4500 Soleure	Belvil Watch So SA, Montres Giroxa, Schützenmatt . . . . .	(065) 2 62 96	214
2710 Tavannes (JB)	Droz & Co, rue du Petit-Bâle 1 . . . . .	(032) 91 33 08	124
	Henex SA . . . . .	91 35 22	92
4492 Tecknau (BL)	Janus, Montres SA . . . . .	(061) 86 15 14	74
4456 Tenniken (BL)	Gröflin, Uhrenfabrik . . . . .	(061) 85 19 20	142
2720 Tramelan (JB)	Arly SA, rue des Plânes 1 . . . . .	(032) 97 41 62	13
	Jacmire Watch, F. Degoumois-Vuille . . . . .	97 40 12	220
	Nicolet Achille SA . . . . .	97 41 55	
	Nicolet Watch SA . . . . .	97 43 87	
	Repco Watch SA . . . . .	97 42 60	256
	Reymond A. SA . . . . .	97 42 46	124

## Montres broches, chatelaines et boules

**Brooch, Fob and Ball Watches - Broschen-, Anhänger- u. Kugel-Uhren**  
**Relojes - prendedor, -dijas y de bola**

		ℓ	Page
<b>Allemagne - Germany - Deutschland - Alemania</b>			
<b>Pforzheim</b>	Storz Walter, Uhrenfabrik Stowa, Bismarckstrasse 50/54 . . . . .	3 10 44	27
<b>Rheinfelden (Baden)</b>	Uhrenfabrik Stowa GmbH, Walter Storz . . . . .	604	27
<b>Schwäb. Gmünd</b>	Bidlingmaier J., GmbH, Postfach 126. . . . .	6 90 51	90

## Montres-calendrier

**Calendar Watches - Datum-Uhren - Relojes calendario**

<b>4711 Aedermannsdorf (SO)</b>	Matina Uhren AG . . . . .	(062) 2 81 42	
<b>4710 Balsthal (SO)</b>	Ilona Watch, Mühlefeld . . . . .	(065) 2 68 61	
	Tegra Watch SA . . . . .	2 68 63	
<b>3000 Berne</b>	Semag SA, p. a. Hans Marti, Ostermundigenstrasse 36 . . . . .	(031) 41 84 88	
<b>4254 Bettlach (SO)</b>	Burgana GmbH . . . . .	(065) 8 56 89	150
	Claro Watch SA . . . . .	8 86 88	
	Constructa SA, Montres, Hauptstrasse 311 . . . . .	8 89 66	
	Jowissa SA, Montres . . . . .	8 58 14	150
	Semag SA . . . . .	8 86 88	
<b>2735 Bévillard (JB)</b>	Reusser SA, Orvin & Tradition Watch Co . . . . .	(032) 92 19 76	
<b>2500 Bienne (BE)</b>	Arly SA, bureau de vente: rue d'Argent 4 . . . . .	(032) 3 75 55	13
	Benoît Marcel SA, rue de la Gare 5 . . . . .	2 78 61	
	Boillat Frères SA, rue du Stand 50 . . . . .	2 64 03	
	Brandt E. & Fils SA, rue du Marché 6 . . . . .	3 16 73	104
	Choisi Montres SA, rue du Faucon 19 . . . . .	4 27 47	94
	Costal Watch SA, Silbergasse 7 . . . . .	2 23 63	
	Delano SA, rue de la Gare 16 . . . . .	2 34 81	
	Ermano SA, rue de Nidau 14 . . . . .	4 27 39	
	Ertus Watch, Pertusi Paul, r. Weissenstein 1 . . . . .	4 31 12	104
	Frey & Co SA, rue Bubenberg 15 . . . . .	2 48 37	84
	Golana Watch Ltd, rue de Nidau 8 . . . . .	2 89 88	
	Guerdat Maurice, rue du Coteau 25 a . . . . .	4 64 64	
	Hamilton Watch Co SA, faubourg du Lac 49 . . . . .	2 91 23	
	Handor SA, rue Hugi 3 . . . . .	3 57 21	
	Homberger Gustave Sàrl, quai du Bas 29 . . . . .	2 43 24	100
	Jobin & Co, Les Fils de Paul, Montres Flora, rue Centrale 42 . . . . .	2 86 81	158
	Junod Paul SA, Montres Milus, route de Reuchenette 21 . . . . .	3 91 33	
	Langel Watch Co SA, rue Aebi 92 . . . . .	2 25 33	
	Luginbuhl & Co, rue de la Gare 20 . . . . .	2 71 66	
	Mido, G. Schaeren & Co SA, route de Boujean 9 . . . . .	2 34 42	
	Mira Watch Co, R. Vogt & C <sup>ie</sup> , rue Centrale 14 . . . . .	2 26 55	
	Monnin SA, rue de la Gare 14 . . . . .	3 76 46	
	Optima SA, quai du Haut 20 . . . . .	3 83 44	180
	Orbit Sàrl, Compagnie des Fabricants des Montres, rue Heilmann 4 . . . . .	2 69 69	
	Prefis SA, Montres, Mühlefeldweg 4 . . . . .	2 38 52	
	Rossel-Conrad A. SA, La Trame, r. du Stand 33 . . . . .	2 51 76	
	Rumanel Watch Fy Ltd, rue du Débarcadère 47 . . . . .	2 64 57	110
	Sauter Frères & Co SA, rue Gurzelen 6 . . . . .	4 40 91	

## Montres-calendrier

## Calendar Watches - Datum-Uhren - Relojes calendario

		ℓ	Page
2500 Bienne (BE)	Schaya L., Sully Watch, Rechbergerstrasse 5 . . . . .	(032) 3 09 41	
	Selza Watch Co SA, rue du Faucon 28 . . . . .	4 36 77	108
	Sheffield Watch SA, rue de la Gare 16 . . . . .	2 33 03	150
	Usita Watch SA, rue de Nidau 11 . . . . .	2 22 33	
	Vinca Watch Co Ltd, rue Franche 37 . . . . .	2 47 61	
	Vixia Watch SA, Co Ltd, rue Centrale 42 . . . . .	2 97 60	
	Wyler Watch Co SA, chemin Creux 20 . . . . .	2 30 71	
1341 Bioux, Les (VD)	Desotos SA . . . . .	(021) 85 57 87	126
2014 Bôle (NE)	Rone Watch Co SA . . . . .	(038) 6 34 71	218
1348 Brassus, Le (VD)	Audemars-Piguet & Co SA . . . . .	(021) 85 50 33	230
2724 Breuleux, Les (JB)	Boillat Fluvius . . . . .	(039) 4 71 23	
	Bouverat-Jobin A., Les Fils de . . . . .	4 71 18	190
	Cattin & C <sup>ie</sup> , Montres Catorex . . . . .	4 71 62	
	Froidevaux Benjamin, Montres Memphis . . . . .	4 71 28	124
	Guenat, Les Fils d'Ali . . . . .	4 74 27	
2115 Buttes (NE)	Buttes Watch Co SA . . . . .	(038) 9 12 44	110
6874 Castel San Pietro (TI)	Diantus Watch SA . . . . .	(091) 4 29 50	
2300 Chaux-de-Fonds, (NE)	Benedict Watch, avenue Léopold-Robert 81 . . . . .	(039) 2 29 90	
	Cauny Watch, av. Léopold-Robert 114 . . . . .	2 85 21	162
	Dolmy Montres SA, rue des Crêtets 87 . . . . .	2 46 84	142
	Dorsaz Arthur & C <sup>ie</sup> , Montres Dogma, avenue Léopold-Robert 83 . . . . .	3 41 21	184
	Ebel SA, rue de la Paix 113 . . . . .	2 48 91	168
	Invicta SA, avenue Léopold-Robert 109. . . . .	3 11 76	70
	Jeanbourquin Lucien & C <sup>ie</sup> , Montres Chandler, rue du Locle 32 . . . . .	3 37 29	184
	Mildia, Montres SA, r. Daniel-JeanRichard 44 . . . . .	3 15 09	40
	Natalis Watch Co SA, rue Jardinière 41 . . . . .	3 38 71	94
	Perrin Pierre, Montres Paxor, Tour de la Gare Phare, Le, SA, avenue Léopold-Robert 94 . . . . .	2 96 90	
	Fabrique de Montres Rotary SA, Crêtets 138 . . . . .	2 39 37	98
	Sandoz H. & C <sup>ie</sup> , Bezzola & Kocher, Succ., avenue Léopold-Robert 50 . . . . .	2 50 21	86
	Schwarz-Etienne, Petit-Fils de Paul, avenue Léopold-Robert 94. . . . .	2 84 01	188
	Sultana SA, C <sup>ie</sup> des Montres, av. L.-Robert 96 . . . . .	2 25 32	
	Ulmann René, Les Fils de, rue de la Serre 10 . . . . .	3 38 08	
	Vuilleumier G. & Co SA, rue de la Paix 129. . . . .	3 15 86	250
	Vulcain & Studio SA, Montres, Paix 135 (MSR) . . . . .	3 30 32	142
White Star Factory, Weiss & Co SA, rue des Crêtets 87 . . . . .	2 11 71	encarlage	
		2 17 04	98
6702 Claro (TI)	Claro Watch SA . . . . .	(092) 6 33 44	
	Semag SA . . . . .	6 33 44	
2013 Colombier (NE)	Ulix SA, Isomax, Perreuses 4 . . . . .	(038) 6 36 26	
2612 Cormoret (JB)	Liengme & C <sup>ie</sup> SA, Gala Watch . . . . .	(039) 4 91 82	654
2738 Court (JB)	Court Watch Co SA . . . . .	(032) 92 93 13	

**Montres-calendrier****Calendar Watches - Datum-Uhren - Relojes calendario**

		☎		Page
<b>2800 Delémont (JB)</b>	Jura Watch Co . . . . .	(066)	2 35 22	138
<b>2533 Evilard (JB)</b>	Girod W. & C <sup>ie</sup> , ch. Malvaux 2 . . . . .	(032)	2 24 36	118
	Matthey J.-P. . . . .		2 82 53	
<b>2114 Fleurier (NE)</b>	Bovet Frères & Co SA . . . . .	(038)	9 10 69	
	Fleurier Watch Co . . . . .		9 13 29	
	Jeannin Numa SA . . . . .		9 11 05	264
<b>1200 Genève</b>	Admès SA, rue du Lac 12 . . . . .	(022)	36 43 60	88
	Aetos Watch, route du Pont-Butin 70 1213 Petit-Lancy . . . . .		43 51 30	120
	Aquastar SA, ci-devant JeanRichard SA, rue de Chantepoulet 1-3 . . . . .		31 47 40	
	Ardath Watch Co, rue du Stand 40 . . . . .		26 22 60	170/228
	Bella Montres SA, avenue du Mail 5 . . . . .		25 54 49	
	Breitling G.-Léon SA, r. Adrien-Lachenal 26. Camy Watch Co SA, rue de Cornavin 11 (télex 22 723) . . . . .		24 13 60	
			31 35 35	96
	Delvina SA, rue du Môle 2 . . . . .		32 68 02	
	Eldor Watch Co SA, place Longemalle 7 . . . . .		25 91 92	
	Enzo Watch SA, rue de Cornavin 11 . . . . .		31 35 34	202
	Etna Watch Co Ltd, rue de Hesse 8-10 . . . . .		25 62 84	
	Gigantic SA, rue du Stand 30 . . . . .		24 76 44	130
	Le Duc Précision, rue du Mont-Blanc 11 . . . . .		32 63 05	
	Leuba Louis-A. SA, 8, rue du Marché . . . . .		24 44 44	
	Lip, SA des Montres, place du Molard 5 . . . . .		25 12 35	
	Lusina Watch Sàrl, avenue Léon-Gaud 5 . . . . .		24 54 03	126
	Miramar SA, rue du Stand 40 . . . . .		24 42 93	
	Montres de Sport Genève SA, rue de Lyon 75 Niton SA, rue du Stand 30 . . . . .		44 51 30	
			26 13 63	
	Norexa SA, route de Chêne 135bis . . . . .		36 05 55	96
	Patek, Philippe SA, rue du Rhône 41 . . . . .		24 93 43	86
	Perret Jean, rue Chaponnière 1 . . . . .		31 62 10	198
	Pérusset & Didisheim SA, pl. Isaac-Mercier 3 Printania Watch, rue du Mont-Blanc 6 . . . . .		32 93 30	
			31 41 38	
	Sarcar SA, route de Chêne 41 a . . . . .		35 63 50	
	Sinex SA, chemin Létrat, Versoix . . . . .		24 03 96	
	Solvil & Titus SA, Veyrier . . . . .		42 48 00	
	Stroun Frères SA, rue de Cornavin 11 . . . . .		31 35 33	128
	Valory Watch Co SA, rue du Marché 5 . . . . .		25 76 40	
	Wilka Watch Co SA, rue du Stand 29 . . . . .		25 23 87	
<b>2206 Geneveys-sur-Coffrane, Les (NE)</b>	Duvoisin V <sup>ie</sup> H. & C <sup>ie</sup> , Valruz & Albona Watch	(038)	7 61 31	118
<b>2540 Granges (SO)</b>	Arpeggio SA, Gibelstrasse 32 . . . . .	(065)	8 20 71	150
	Delbana Watch Sàrl . . . . .		8 28 21	82
	Felca & Titoni SA . . . . .		8 86 21	182
	Fortis Watch Co Ltd . . . . .		8 91 61	24
	Gervaux Watch SA, Solothurnstrasse 40 . . . . .		8 91 61	23
	Grewaco, Gertrud Bühler-Triebold, Bettlach- strasse 82 . . . . .		8 54 53	
	Hofer H. SA . . . . .		8 52 69	106
	Kocher Erwin SA . . . . .		8 79 75	

## Montres-calendrier

## Calendar Watches - Datum-Uhren - Relojes calendario

		☎	Page
2540 Granges (SO)	Métric SA . . . . .	(065) 8 61 91	
	Novus SA . . . . .	8 57 83	112
	Octus Watch SA, Centralstrasse 5 . . . . .	8 52 24	
	Orfina Watch SA, rue du Simplon 6 . . . . .	8 84 63	
	Ris W., Montres Ostara SA . . . . .	8 70 51	30
	Rodania SA . . . . .	8 61 45	
	Sicura SA, Schlachthausstrasse 2 . . . . .	8 50 29	
	Sorna Watch SA . . . . .	8 67 21	
Wega Watch Ltd . . . . .	8 57 02		
4524 Günsberg (SO)	Stewa Watch, Sterki W. & P. . . . .	(065) 9 75 14	
2068 Hauterive (NE)	Création Watch Co, SA, ch. des Vignes 25. . . . .	(038) 3 35 61	126
2604 Heutte, La (JB)	Zila Watch Co Ltd . . . . .	(032) 96 11 03	306
3800 Interlaken (BE)	Heno-Watch, SA, General-Guisan-Strasse 27a . . . . .	(036) 2 14 42	30
1000 Lausanne (VD)	Orasuisa SA, rue Saint-François 1 . . . . .	(021) 23 90 23	
6600 Locarno (TI)	Camy Watch Co SA, Losone . . . . .	(093) 2 14 55	96
	Enzo Watch Co, Losone (téléx: 79254) . . . . .	2 14 56	202
	Stroun Frères SA, Losone . . . . .	2 14 57	128
2400 Locle, Le (NE)	Buhré Paul SA . . . . .	(039) 5 11 74	182
	Cart Robert SA, Beau-Site 19 . . . . .	5 42 89	102
	Doxa SA, Manufacture des Montres . . . . .	5 42 53	
	Erguel SA, Montres, avenue du Technicum 42 . . . . .	5 37 44	184
	Moser H. & Co SA . . . . .	5 43 44	112
	Nardin Ulysse SA . . . . .	5 36 12	
	Zodiac SA . . . . .	5 23 42	
2543 Longeau (BE)	Buler SA . . . . .	(065) 8 06 41	180
	Eloga SA . . . . .	8 01 25	78
	Gilomen A. & A. SA . . . . .	8 11 41	
	Gribi H. & Fils, Sperina . . . . .	8 06 21	
	Omodox Watch, Renfer Frères. . . . .	8 11 14	92
	Renfer-Abrecht César . . . . .	8 01 04	154
	Schlup Erwin . . . . .	8 11 02	146
6900 Lugano (TI)	Ferex SA, via Nassa 5 . . . . .	(091) 2 12 74	
6818 Melano (TI)	Revox SA . . . . .	(091) 8 76 25	
	Viator SA (bureau de vente: Herrengasse 23, Berne, ☎ (031) 3 64 62) . . . . .	8 76 31	
6834 Morbio-Inferiore (TI)	Bermi Watch SA . . . . .	(091) 4 25 05	156
	Bernasconi Gianpietro, Montres Bosco . . . . .	4 25 05	156
1110 Morges (VD)	Richard SA . . . . .	(021) 71 44 44	

## Montres-calendrier

## Calendar Watches - Datum-Uhren - Relojes calendario

		☎		Page
4322 Mumpf (AG)	Agon, Triebold Robert SA, Wallbacherstr. 254	(064)	7 22 09	
2000 Neuchâtel	Aero Watch SA, chaussée de la Boine 20 . . . . .	(038)	5 11 36	
	Borel Ernest & Co SA, rue de la Maladière 71 . . . . .		5 48 62	
	Capt Gaston & C <sup>ie</sup> , rue de Bourgogne 36 . . . . .		8 24 61	130
	Degoumois & Co SA, Montres Avia, rue de la Place-d'Armes 3 . . . . .		5 67 01	230
	Elida SA, rue du Musée 6 . . . . .		4 06 06	168
	Exactus SA, rue de Champréveyres 2 . . . . .		5 60 61	76
	Florimont SA, faubourg du Lac 9 . . . . .		5 27 55	
	Froidevaux SA, ruelle Vaucher 22 . . . . .		5 70 21	
	Hema Watch Co SA, rue des Terreaux 9 . . . . .		5 72 42	162
	Puthod R., rue Mathias-Hipp 1 . . . . .		5 43 57	couv. II
	von Büren SA, place de la Gare 4 . . . . .		5 92 82	230
2520 Neuveville, La (BE)	Biedermann Frères SA, Nova Watch . . . . .	(038)	7 92 47	
4435 Niederdorf (BL)	Buser Frères SA (MSR) . . . . .	(061)	84 70 04	encartage
2725 Noirmont, Le (JB)	Aubry Frères SA, Montres Ciny . . . . .	(039)	4 61 33	31
	Pronto Watch Co, Maître L. & Fils SA . . . . .		4 61 05	72
1341 Orient, L' (VD)	Lémania, Lugin SA . . . . .	(021)	85 60 12	
	Nadine SA, Montres . . . . .		85 60 61	
2316 Ponts-de-Martel, Les (NE)	Mathey-Tissot E. & Co SA . . . . .	(039)	6 72 21	130
2900 Porrentruy (JB)	Allaine Watch SA . . . . .	(066)	6 13 23	124
	Eros Watch Co Ltd . . . . .		6 10 21	
	Hélios SA . . . . .		6 12 16	
	Jobin & C <sup>ie</sup> , Les Fils de Paul, Montres Flora SA (bureau de vente: rue Centrale 42, Bienne) . . . . .		6 16 44	158
	Phénix Watch Co SA (MSR) . . . . .		6 10 21	encartage
4565 Recherswil (SO)	Godiva Watch Co, A. Ziegler . . . . .	(065)	4 64 45	
2732 Reconvilier (JB)	Bassin Watch . . . . .	(032)	91 32 62	
	Friedli Frères SA, rue de la Colline 10 . . . . .		91 20 82	116
2616 Renan (JB)	Framont Sàrl . . . . .	(039)	8 23 02	164
4310 Rheinfelden (AG)	Triebold W. . . . .	(061)	87 55 47	
4716 Rosières (SO)	Racine W., Donada Watch . . . . .	(065)	6 62 47	
2726 Saignelégier (JB)	Tiara SA (bureau de vente: case postale Zurich 39 / ☎ (051) 25 44 33) . . . . .	(039)	4 54 50	
2610 Saint-Imier (JB)	Berna Watch Factory SA . . . . .	(039)	4 17 59	garde
	Excelsior Park SA . . . . .		4 11 45	230
	Girard-Degoumois B. SA . . . . .		4 11 61	228
	Moeri F. SA, Manufacture des Montres Moeris . . . . .		4 11 17	66



**Montres-calendrier****Calendar Watches - Datum-Uhren - Relojes calendario**

		∅	Page
1922 Salvan (VS)	Public Watch Co SA . . . . .	(026) 6 57 41	
2545 Selzach (SO)	Gisiger-Greder Sohn . . . . .	(065) 6 85 35	152
	Union SA . . . . .	6 85 35	
4500 Soleure	Belvil Watch Co SA, Montres Giroxa, Schützenmatt . . . . .	(065) 2 62 96	214
	Orano Watch Ltd, Zuchwilerstrasse 25 . . . . .	2 93 42	
	Rigi, Montres SA . . . . .	2 12 69	
	Ten, Société Coopérative de Fabricants d'Horlogerie, Rossmarktplatz 1 . . . . .	2 90 30	
	Watex Watch Co SA . . . . .	2 42 54	
2710 Tavannes (JB)	Droz & Co . . . . .	(032) 91 33 08	124
	Henex SA . . . . .	91 35 22	92
4492 Tecknau (BL)	Janus, Montres SA . . . . .	(061) 86 15 14	74
	Thommen M., Basis Watch . . . . .	86 15 11	144
4456 Tenniken (BL)	Gröflin, Uhrenfabrik . . . . .	(061) 85 19 20	142
4411 Titterten (BL)	Weber Gottlieb SA . . . . .	(061) 84 95 21	146
2720 Tramelan (JB)	Arly SA, rue des Plânes 1 . . . . .	(032) 97 41 62	13
	Béguelin & Co SA . . . . .	97 40 91	164
	Corona SA, rue de la Paix 27 . . . . .	97 41 50	82
	Egglé Fernand . . . . .	97 52 63	116
	Géraldy SA . . . . .	97 48 45	
	Gigandet Charles SA . . . . .	97 55 44	
	Jacmire Watch, F. Degoumois-Vuille . . . . .	97 40 12	220
	Loyal Watches Factory Ltd . . . . .	97 42 29	40
	Nicolet Achille SA . . . . .	97 41 55	
	Nicolet Armand Sàrl, Les Fils de . . . . .	97 54 41	120
	Nicolet Gédéon SA . . . . .	97 41 65	120
	Nicolet Watch SA . . . . .	97 43 87	
	Ofelia SA . . . . .	97 46 24	
	Repco Watch SA . . . . .	97 42 60	256
	Reymond A. SA . . . . .	97 42 46	124
6833 Vacallo (TI)	Ritz Hans . . . . .	(091) 4 32 67	224
2613 Villeret (JB)	Minerva SA . . . . .	(039) 4 10 31	162
4855 Wolfwil (SO)	Feldmann & Co, Fero Watch . . . . .	(063) 3 42 53	136
8000 Zurich	Haenggi Ed.-Urs, Erben, Seegartenstrasse 2 . . . . .	(051) 24 19 79	
	Itraco Montres SA (XXVII) . . . . .	92 04 97	
	Mondaine Watch Ltd, Uraniastrasse 24/26 . . . . .	25 66 50	68
	Ollech & Wajs, Stockerstrasse 55 (8039) . . . . .	27 44 05	

**Allemagne - Germany - Deutschland - Alemania**

<b>Pforzheim</b>	Storz Walter, Uhrenfabrik Stowa, Bismarckstrasse 50/54 . . . . .	3 10 44	27
<b>Rheinfelden (Baden)</b>	Uhrenfabrik Stowa GmbH, Walter Storz . . . . .	604	27
<b>Schwäb. Gmünd</b>	Bidlingmaier J., GmbH, Postfach 126. . . . .	6 90 51	90

**France - Frankreich - Francia**

<b>Besançon (Doubs)</b>	Dodane SA, Montres, avenue de Montrapon 7 Perfex, Etablissements, rue de la Rotonde 17 . . . . .	83-21-85	244 224
-------------------------	---	----------	------------

**Montres à clef****Key-winding Watches - Schlüssel-Uhren - Relojes con llave**

		Page
4416 Bubendorf (BL)	Lapanouse R. SA . . . . . (061) 84 89 71	134
2543 Longeau (BE)	Schlup Erwin . . . . . (065) 8 11 02	146
<b>Allemagne - Germany - Deutschland - Alemania</b>		
Pforzheim	Storz Walter, Uhrenfabrik Stowa, Bismarck- strasse 50/54 . . . . .	27
Rheinfelden (Baden)	Uhrenfabrik Stowa GmbH, Walter Storz . . .	27

**Montres sans couronne****Watches without winding crown - Uhren ohne Aufzugskrone****Relojes sin corona**

2500 Bienne (BE)	Arly SA, bureau de vente: rue d'Argent 4 . . . (032) 3 75 55 Delano SA, rue de la Gare 16 . . . . . 2 34 81 Ermano SA, rue de Nidau 14 . . . . . 4 27 39	13
6600 Locarno (TI)	Camy Watch Co SA, Losone . . . . . (093) 2 14 55	96
2000 Neuchâtel	von Büren SA, place de la Gare 4 . . . . . (038) 5 92 82	230
2720 Tramelan (JB)	Arly SA, rue des Plânes 1 . . . . . (032) 97 41 62	13

**Montres électriques****Electric Watches - Elektrische Armband-Uhren****Relojes pulsera eléctricos**

2544 Bettlach (SO)	Trivera Watch, Werner Triebold . . . . . (065) 86 75 79	
2735 Bévillard (JB)	Reusser SA, Orvin & Tradition Watch Co . . (032) 92 19 76	
2500 Bienne (BE)	Arly SA, bureau de vente: rue d'Argent 4 . . (032) 3 75 55 Frey & Co SA, Bubenbergstrasse 15 . . . . . 2 48 37 Mira Watch Co, R. Vogt & Co, rue Centrale 14 . . . . . 2 26 55 Orbit Sàrl, Compagnie des Fabricants des Montres, rue Heilmann 4 . . . . . 2 69 69	13 84
2416 Brenets, Les (NE)	Guinand Watch Co SA . . . . . (039) 6 10 12	168
2300 Chaux-de-Fonds, La (NE)	Invicta SA, avenue Léopold-Robert 109 . . . (039) 3 11 76 Phare, Le, SA, avenue Léopold-Robert 94 . . . 2 39 37 Sandoz H. & C <sup>ie</sup> , Bezzola & Kocher, Succ., avenue Léopold-Robert 50 . . . . . 2 84 01	70 98 188
2114 Fleurier (NE)	Jeannin Numa SA, rue de l'Hôpital 33 . . . . (038) 9 11 05	264
1200 Genève	Camy Watch Co SA, rue de Cornavin 11 (téléx: 22723) . . . . . (022) 31 35 35 Lip, SA des Montres, pl. du Molard 5 . . . . . 25 12 35	96

**Montres électriques****Electric Watches - Elektrische Armband-Uhren****Relojes pulsera eléctricos**

		☎	Page
2540 Granges (SO)	Rodania SA . . . . .	(065) 8 61 45	
2604 Heutte, La (JB)	Zila Watch Co Ltd . . . . .	(032) 96 11 03	306
3800 Interlaken (BE)	Heno-Watch SA, General-Guisan-Strasse 27a	(036) 2 14 42	30
6600 Locarno (TI)	Camy Watch Co SA, Losone . . . . .	(093) 2 14 55	96
2400 Locle, Le (NE)	Angélus SA, Fabrique d'Horlogerie . . . . .	(039) 5 17 05	
2543 Longeau (BE)	Enicar SA . . . . .	(032) 8 00 41	
	Gilomen A. & A. SA . . . . .	8 11 41	
	Onsa, Gilomen Hans-Jörg . . . . .	8 07 51	
2000 Neuchâtel	Aero Watch SA, chaussée de la Boine 20 . . . . .	(038) 5 11 36	
	Borel Ernest & C <sup>ie</sup> SA, rue de la Maladière 71 . . . . .	5 48 62	
	Degoumois & Co SA, Montres Avia, rue de la Place-d'Armes 3 . . . . .	5 67 01	230
	Seyor, SA, Montres, chemin de la Perrière 5, Serrières . . . . .	8 48 76	
2316 Ponts-de-Martel, Les (NE)	Pontifa SA, Montres et Nouveautés . . . . .	(039) 6 76 06	198
2610 Saint-Imier (JB)	Berna Watch Factory SA . . . . .	(039) 4 17 59	garde
	Moeri F. SA, Manufacture des Montres Moeris	4 11 17	66
2710 Tavannes (JB)	Henex SA . . . . .	(032) 91 35 22	92
2720 Tramelan (JB)	Arly SA, rue des Plânes 1 . . . . .	(032) 97 41 62	13
	Reymond A. SA . . . . .	97 42 46	124

**Montres « Esclave »****Bangle Watches - Spangen-Uhren - Relojes « Esclave »**

3000 Berne	Semag SA, p. a. Hans Marti, Ostermundigen- strasse 36 . . . . .	(031) 41 84 88	
2544 Bettlach (SO)	Claro Watch SA . . . . .	(065) 8 86 88	
	Semag SA . . . . .	8 86 88	
2500 Bienne (BE)	Arly SA, bureau de vente, rue d'Argent 4 . . . . .	(032) 3 75 55	13
	Choisi Montres SA, rue du Faucon 19 . . . . .	4 27 47	94
	Delano SA, rue de la Gare 16 . . . . .	2 34 81	
	Dubach & Weissberg SA, ch. de la Passerelle 13	2 35 91	
	Golana Watch Ltd, rue de Nidau 8 . . . . .	2 89 88	

**Montres « Esclave »****Bangle Watches - Spangen-Uhren - Relojes « Esclave »**

		Ø	Page
2500 Bienne (BE)	Homberger Gustave, Sàrl, quai du Bas 29 . . . . . (032)	2 43 24	100
	Monnin SA, rue de la Gare 14 . . . . .	3 76 46	
	Prefis SA, Montres, Mühlefeldweg 4 . . . . .	2 38 52	
	Rumanel Watch Fy Ltd, rue du Débarcadère 47 . . . . .	2 64 57	
	Sheffield Watch SA, rue de la Gare 16 . . . . .	2 33 03	
	Usita Watch SA, rue de Nidau 11 . . . . .	2 22 33	
	Vixia Watch Co Ltd, rue Centrale 42 . . . . .	2 97 60	
	Wyler SA, chemin Creux 20 . . . . .	2 30 71	
2724 Breuleux, Les (JB)	Boillat Fluvius . . . . . (039)	4 71 23	
	Cattin & Cie, Montres Catorex . . . . .	4 71 62	
2115 Buttes (NE)	Buttes Watch Co SA . . . . . (038)	9 12 44	110
2300 Chaux-de-Fonds, La (NE)	Benedict Watch, avenue Léopold-Robert 81 . . . . . (039)	2 29 90	
	Jeanbourquin Lucien & C <sup>ie</sup> , Montres Chandler, rue du Locle 32 . . . . .	3 37 29	
	Jobin Emile & Co, rue du Temple-Allemand 45 . . . . .	2 44 49	
	Natalis Watch Ltd, rue Jardinière 41 . . . . .	3 38 71	
	Sandoz H. & C <sup>ie</sup> , Bezzola & Kocher, Succ., avenue Léopold-Robert 50 . . . . .	2 84 01	
	Sultana SA, C <sup>ie</sup> des Montres, av. L.-Robert 96 . . . . .	3 38 06	
	Ulmann René, Les Fils de, rue de la Serre 10 . . . . .	3 15 86	
6702 Claro (TI)	Claro Watch SA . . . . . (092)	6 33 44	
	Semag SA . . . . .	6 33 44	
2533 Evillard (JB)	Matthey J.-P. . . . . (032)	2 82 53	
1200 Genève	Antigone SA, rue du Nant 30 . . . . . (022)	33 20 96	96
	Camy Watch Co SA, rue de Cornavin 11 (téléx 22 723) . . . . .	31 35 35	
	Delvina SA, rue du Môle 2 . . . . .	32 68 02	
	Lip, SA des Montres, place du Molard 5 . . . . .	25 12 35	
	Miramar SA, rue du Stand 40 . . . . .	24 42 93	
	Niton SA, rue du Stand 30 . . . . .	26 13 63	
	Sarcar SA, route de Chêne 41 a . . . . .	35 63 50	
	Solvil & Titus SA, Veyrier . . . . .	42 48 00	
	Stroun Frères SA, rue de Cornavin 11 . . . . .	31 35 33	
Uhlmann & C <sup>ie</sup> , rue du Rhône 61 . . . . .	26 33 52		
2206 Geneveys-sur-Coffrane, Les (NE)	Duvoisin V <sup>ie</sup> H. & C <sup>ie</sup> . . . . . (038)	7 61 31	118
2540 Granges (SO)	Kocher Erwin SA . . . . . (065)	8 79 75	112
	Novus SA . . . . .	8 57 83	
4524 Günsberg (SO)	Sterki J.-P., Stewa Watch . . . . . (065)	9 75 14	
3800 Interlaken (BE)	Heno-Watch SA, General-Guisan-Strasse 27a . . . . . (036)	2 14 42	30
6600 Locarno (TI)	Camy Watch Co SA, Losone . . . . . (093)	2 14 55	96
	Stroun Frères SA, Losone . . . . .	2 14 57	

**Montres « Esclave »****Bangle Watches - Spangen-Uhren - Relojes « Esclave »**

		ℓ	Page
2400 Locle, Le (NE)	Doxa SA . . . . .	(039) 5 42 53	
2543 Longeau (BE)	Gilomen A. & A. SA . . . . .	(065) 8 11 41	
	Omodox Watch, Renfer Frères. . . . .	8 11 14	92
6900 Lugano (TI)	Ferex SA, via Nassa 5 . . . . .	(091) 2 12 47	
6818 Melano (TI)	Viator SA (bureau de vente: Herrengasse 23, Berne, ℓ (031) 3 64 62) . . . . .	(091) 8 76 31	
6834 Morbio-Inferiore (TI)	Bermi Watch SA . . . . .	(091) 4 25 05	156
4322 Mumpf (AG)	Agon, Robert Triebold SA, Wallbacherstr. 254	(064) 7 22 09	
2000 Neuchâtel	von Büren SA, place de la Gare 4 . . . . .	(038) 5 92 82	230
1341 Orient, L' (VD)	Nadine SA, Montres . . . . .	(021) 85 60 61	
2900 Porrentruy (JB)	Allaine Watch SA . . . . .	(066) 6 13 23	124
2616 Renan (JB)	Framont S. à r. l. . . . .	(039) 8 23 02	164
2726 Saignelégier (JB)	Tiara SA (bureau de vente: case postale Zurich 39 / ℓ (051) 25 44 33) . . . . .	4 54 50	
2545 Selzach (SO)	Union SA . . . . .	(065) 6 85 35	
4500 Soleure	Watex Watch Co SA . . . . .	(065) 2 42 54	
2710 Tavannes (JB)	Droz & Co, rue du Petit-Bâle 1 . . . . .	(032) 91 33 08	124
4492 Tecknau (BL)	Basis Watch, Thommen M. . . . .	(061) 86 15 11	144
2720 Tramelan (JB)	Arly SA, rue des Plânes 1 . . . . .	(032) 97 41 62	13
	Egglı Fernand . . . . .	97 52 63	116
	Géraldy SA . . . . .	97 48 45	
	Jacmire Watch, F. Degoumois-Vuille . . . . .	97 40 12	220
	Loyal Watch Fy Ltd . . . . .	97 42 29	40
	Nicolet Achille SA . . . . .	97 41 55	
	Ofelia SA . . . . .	97 46 24	
6833 Vacallo (TI)	Ritz Hans . . . . .	(091) 4 32 67	224
8000 Zurich	Haenggi Ed.-Urs, Erben, Seegartenstrasse 2 .	(051) 24 19 79	
	Ollech & Wajs, Stockerstrasse 55 (8039) . . .	27 44 05	

**Allemagne - Germany - Deutschland - Alemania**

Pforzheim	Storz Walter, Uhrenfabrik Stowa, Bismarck- strasse 50/54 . . . . .	3 10 44	27
Rheinfelden (Baden)	Uhrenfabrik Stowa GmbH, Walter Storz . . .	604	27
Schwäb. Gmünd	Bidlingmaier J., GmbH, Postfach 126. . . . .	6 90 51	90

## Belvil Watch C° S.A.

### MONTRES GIROXA

Specialist of top quality ever  
wrist watches and movements

**SOLEURE** (Switzerland)

Cables: Giroxa P. O. Box 158  
Phone: (065) 2 62 96



**SINDACO**  
electronic

99,995% degree of  
chronometric precision-  
battery clock

**SINDACO SA**  
Watch Factory - Locarno  
Switzerland - Cables: Sinsa

**Montres étanches****Water-protected Watches - Wassergesicherte Uhren****Relojes impermeables**

		Ø	Page
<b>4711 Aedermannsdorf (SO)</b>	Matina Uhren AG . . . . .	(062) 2 81 42	
<b>2942 Alle (JB)</b>	Hebe Watch SA . . . . .	(066) 7 13 81	120
<b>4710 Balsthal (SO)</b>	Ilona Watch, Mühlefeld . . . . .	(065) 2 68 61	
	Tegra Watch SA . . . . .	2 68 63	
<b>3000 Berne</b>	Semag SA, p. a. Hans Marti, Ostermundigen- strasse 36 . . . . .	(031) 41 84 88	
<b>2544 Bettlach (SO)</b>	Atlantic SA . . . . .	(065) 8 60 35	
	Burgana GmbH . . . . .	8 56 89	150
	Claro Watch SA . . . . .	8 86 88	
	Constructa SA, Montres, Hauptstrasse 311 . . . . .	8 89 66	
	Josmar Watch SA . . . . .	8 29 61	136
	Jowissa SA, Montres . . . . .	8 58 14	150
	Semag SA . . . . .	8 86 88	
	Triwera Watch, Werner Triebold . . . . .	8 67 57	19
<b>2735 Bévillard (JB)</b>	Reusser SA, Orvin & Tradition Watch Co . . . . .	(032) 92 19 76	
<b>4562 Biberist (SO)</b>	Roeti Watch, Henzi Léo & Fils SA . . . . .	(065) 4 78 35	
<b>2500 Bienne (BE)</b>	Anker Robert, rue des Marchandises 2 . . . . .	(032) 2 47 77	
	Ano Watch, Ch. Wälti, rue de la Gare 6 . . . . .	2 40 57	
	Antmann, Kalmann, Montres Antima, rue de Nidau 8 . . . . .	2 34 62	23
	Arly SA, bureau de vente, rue d'Argent 4 . . . . .	3 75 55	13
	Benoît Marcel SA, rue de la Gare 5 . . . . .	2 78 61	
	Bieri Sàrl, Montres, rue de la Gare . . . . .	2 56 69	
	Boillat Frères SA, rue du Stand 50 . . . . .	2 64 03	
	Brandt E. & Fils SA, rue du Marché 6 . . . . .	3 16 73	104
	Choisi Montres SA, rue du Faucon 19 . . . . .	4 27 47	94
	Costal Watch SA, Silbergasse 7 . . . . .	2 23 63	
	Delano SA, rue de la Gare 16 . . . . .	2 34 81	
	Donada Watch, W. Racine, rue de Nidau 11 . . . . .	3 62 48	
	Dubach & Weissberg SA, ch. de la Passerelle 13 . . . . .	2 85 91	
	Era Watch Co Ltd, C. Rüefli-Flury & Co, Zukunftstrasse 44 . . . . .	2 43 85	
	Ermano SA, rue de Nidau 14 . . . . .	4 27 39	
	Ertus Watch, Pertusi Paul, rue Weissenstein 1 . . . . .	4 31 12	104
	Frey & Co SA, rue Bubenbergrasse 15 . . . . .	2 48 37	84
	Froidevaux Ch., Montres Monvil & Monval SA, rue Th.-Kocher 11 . . . . .	2 63 48	
	Golana Watch Ltd, rue de Nidau 8 . . . . .	2 89 88	
	Gruen Watch Mfg Co SA, Haute-Route 85 . . . . .	2 71 22	
	Guerdat Maurice, rue du Côteau 25 a . . . . .	4 64 64	
	Hamilton Watch Co SA, faubourg du Lac 49 . . . . .	2 91 23	

# RECTA

*Grand Prix*

WALTER



MONTRES DE QUALITÉ SOIGNÉE · WATCHES OF HIGH-GRADE QUALITY

PORTE-ECHAPPEMENTS ANCRE CALIBRES SPÉCIAUX SUR DEMANDE

PLATTFORM LEVER ESCAPEMENTS OF SOUND QUALITY IN ALL SIZES

**RECTA MANUFACTURE D'HORLOGERIE S. A. BIENNE**



## Montres étanches

## Water-protected Watches - Wassergesicherte Uhren

## Relojes impermeables

		Page	
2500 Bienne (BE)	Homberger Gustave Sàrl, Fulton Watch Co, quai du Bas 29 . . . . . (032)	2 43 24	100
	Homis Watch Co, O. Schymanski & Fils, rue des Marchandises 6 . . . . .	2 46 86	
	Jobin & Co, Les Fils de Paul, Montres Flora, rue Centrale 42 . . . . .	2 86 81	158
	Junod Paul SA, Montres Milus, route de Reuchenette 21 . . . . .	3 91 33	
	Langel Watch Co SA, rue Aebi 92 . . . . .	2 25 33	
	Lloyd & Limaro SA, Mühlefeldweg 2 . . . . .	2 63 39	110
	Luginbuhl & Co, rue de la Gare 20 . . . . .	2 71 66	
	Mexa Watch, avenue de la Gare 48 . . . . .	3 06 05	
	Mira Watch Co, R. Vogt & Co, rue Centrale 14	2 26 55	
	Monnin SA, rue de la Gare 14 . . . . .	3 76 46	
	Optima SA, quai du Haut 20 . . . . .	3 83 44	180
	Orbit Sàrl, Compagnie des Fabricants des Montres, rue Heilmann 4 . . . . .	2 69 69	
	Perfine Watch Co Ltd, rue de la Gare 30 . . . . .	2 62 83	
	Planesa Watch GmbH, Mettstrasse 117g . . . . .	4 34 05	
	Prefis SA, Montres, Mühlefeldweg 4 . . . . .	2 38 52	
	Recta, Manufacture d'horlogerie SA, rue du Viaduc 3 . . . . .	2 36 61	216
	Rossel-Conrad A., SA, La Trame, Stand 33 . . . . .	2 51 76	
	Rumanel Watch Fy Ltd, rue du Débarcadère 47	2 64 57	110
	Sada SA, Montres, place de la Gare 5 . . . . .	2 48 86	
	Sauter Frères & Co SA, rue Gurzelen 6 . . . . .	4 40 91	
	Schaya L., Sully Watch, Rechbergerstrasse 5.	3 09 41	
	Selza Watch Co SA, rue du Faucon 28 . . . . .	4 36 77	108
	Sheffield Watch SA, rue de la Gare 16 . . . . .	2 33 03	150
	Spahr Ed. & C <sup>ie</sup> , Kanalgasse 38 . . . . .	2 33 44	
	Suter SA, rue Gurzelen 16 . . . . .	4 33 71	64
	Usita Watch SA, rue de Nidau 11 . . . . .	2 22 33	
	Vinca Watch Co Ltd, rue Franche 37 . . . . .	2 47 61	
Vixia Watch Co Ltd, rue Centrale 42 . . . . .	2 97 60		
Wyler Watch SA, chemin Creux 20 . . . . .	2 30 71		
2336 Bois, Les (JB)	Boillat Frères & C <sup>ie</sup> . . . . . (039)	8 13 79	114
2014 Bôle (NE)	Rone Watch Co SA . . . . . (038)	6 34 71	218
1348 Brassus, Le (VD)	Audemars, Piguët & C <sup>ie</sup> SA . . . . . (021)	85 50 33	230
4226 Breitenbach (SO)	Brac SA . . . . . (061)	80 13 11	267
2901 Bressaucourt (JB)	Barré Camille, Montres Lion, Aeschlimann Maurice, successeur . . . . . (066)	6 19 32	108
2724 Breuleux, Les (JB)	BD SA, Montres . . . . . (039)	4 74 10	108
	Boillat Fluvius . . . . .	4 71 23	
	Bouverat-Jobin A., Les Fils de . . . . .	4 71 18	190
2724 Breuleux, Les (JB)	Cattin & C <sup>ie</sup> , Montres Catorex . . . . . (039)	4 71 62	
	Froidevaux Benjamin, Montres Memphis . . . . .	4 71 28	124
	Guenat, Les Fils d'Ali . . . . .	4 74 27	



**Fabrication d'horlogerie  
RONE WATCH Co. S. A.**

2014 **BOLE** Neuchâtel  
Tél. (038) 6 34 71

**Montres ancre**  
toutes grandeurs en tous genres :  
automatiques, mouvements, etc.

**Lever watches**  
of all kinds and sizes :  
automatics, movements, etc.

**MANUFACTURE D'HORLOGERIE**

Montres-bracelets, ancre  
de 5½ à 11½"  
en tous métaux

Spécialité de montres  
extra-plates automatiques

Gros - Exportation

**Etablissements  
Michel-Amadry**

**MORTEAU** (Doubs)  
Boîte postale 58 Morteau ☎ 70 + 238

**MANUFACTURE D'HORLOGERIE**

**A. Frey-Curie**

**Technique Précision**

Spécialité: Petites pièces à ancre,  
fabrication ultra-soignée

Haute fantaisie — Créations  
Marque déposée: « ADO »

**MORTEAU** (Doubs)  
R. C. Besançon 3266  
☎ 2-21

## Montres étanches

## Water-protected Watches - Wassergesicherte Uhren

## Relojes impermeables

		Ø	Page
4416 Bubendorf (BL)	Lapanouse R. SA . . . . .	(061) 84 89 71	134
2115 Buttes (NE)	Buttes Watch Co SA . . . . .	(038) 9 12 44	110
6874 Castel San Pietro (TI)	Diantus Watch SA . . . . .	(091) 4 29 50	
2300 Chaux-de-Fonds, La (NE)	Auréole Watch Co, M. Choffat & Co . . . . .	(039) 3 48 16	114
	Benedict Watch, avenue Léopold-Robert 81 . . . . .	2 29 90	
	Benguereel Georges Fils & Co, rue J.-Brandt 8 . . . . .	2 16 58	
	Brémon SA, C <sup>ie</sup> des Montres, Montbrillant 3 . . . . .	3 13 55	
	Cauny Watch, av. Léopold-Robert 114 . . . . .	2 85 21	162
	Dimier G. SA, rue du Doubs 49 . . . . .	3 21 70	
	Dolmy Montres SA, rue des Crêtets 87 . . . . .	2 46 84	142
	Dorsaz Arthur & C <sup>ie</sup> , Montres Dogma, avenue Léopold-Robert 83 . . . . .	3 41 21	184
	Ebel SA, rue de la Paix 113 . . . . .	2 48 91	168
	Gallet & Co SA, avenue Léopold-Robert 66. . . . .	2 27 85	
	Invicta SA, avenue Léopold-Robert 109 . . . . .	3 11 76	70
	Jeanbourquin Lucien & C <sup>ie</sup> , Montres Chandler, rue du Locle 32 . . . . .	3 37 29	180
	Mildia Montres SA, rue D.-JeanRichard 44 . . . . .	3 15 09	40
	Natalis Watch Ltd, Jardinière 41 . . . . .	3 38 71	94
	Ogival SA, Crêtets 81 . . . . .	3 24 31	228
	Perrin Pierre, Montres Paxor, Tour de la Gare Phare (Le) SA, avenue Léopold-Robert 94 . . . . .	2 96 90	
	Fabrique de Montres Rotary SA, Crêtets 138 . . . . .	2 39 37	98
	Sandoz H. & C <sup>ie</sup> , Bezzola & Kocher, Succ., avenue Léopold-Robert 50 . . . . .	2 50 21	86
	Schild SA, rue du Parc 137 . . . . .	2 84 01	188
	Schwarz-Etienne, Petit-Fils de Paul, avenue Léopold-Robert 94 . . . . .	2 19 31	158
	Sultana SA, C <sup>ie</sup> des Montres, av. L.-Robert 96 . . . . .	2 25 32	
	Ulmann René, Les Fils de, rue de la Serre 10 . . . . .	3 38 08	
	Vuilleumier G. & Co SA, rue de la Paix 129. . . . .	3 15 86	250
	Vulcain & Studio SA, Montres, Paix 135 (MSR) . . . . .	3 30 32	142
	White Star Factory, Weiss & Co SA, Crêtets 87 . . . . .	2 11 71	encartage 98
	2 17 04		
6702 Claro (TI)	Claro Watch SA . . . . .	(092) 6 33 44	
	Semag SA . . . . .	6 33 44	
2013 Colombier NE	Ulix SA, Isomax, Perreuses 4 . . . . .	(038) 6 36 26	
2612 Cormoret (JB)	Liengme & C <sup>ie</sup> SA, Gala Watch . . . . .	(039) 4 91 82	654
	Rollier & Matthey-Doret . . . . .	4 91 83	
2117 Côte-aux-Fées, La (NE)	Ancienne Fabrique Georges Piaget & Co. . . . .	(038) 9 51 61	22
2738 Court (JB)	Court Watch Co SA . . . . .	(032) 92 93 13	

FABRIQUE DES MONTRES

Montres en tous genres 3¼-16½"  
 Qualité - Élégance  
 Spécialité: Pendentifs

# JACMIRE

F. DEGOUMOIS-VUILLE  
 Rue du 26-Mars 11 - 2721 TRAMELAN

FABRIQUE DES MONTRES

# BETINA

**A. HOURIET, NICOLET & C<sup>ie</sup>**

Spécialité de montres et mouvements ancre, ronds et de formes de 5 à 10½"

**TRAMELAN** (Suisse)

☎ (032) 97 40 35

## L'Indicateur Davoine



est publié depuis 123 ans!

Le plus ancien mais le plus moderne

Votre annonce correspond-elle  
 au prestige de votre maison ?

## vibrograf® B 100

la prestigieuse qualité Vibrograf  
 à la portée  
 de tous les horlogers

Distributeur général: Reno SA  
 165, rue Numa-Droz  
 La Chaux-de-Fonds, Suisse

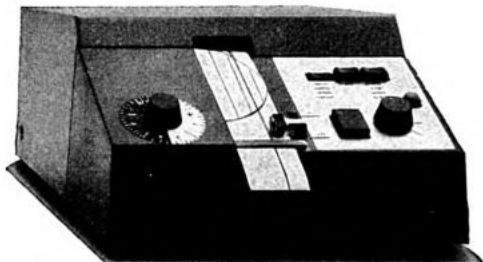

**Montres étanches****Water-protected Watches - Wassergesicherte Uhren****Relojes impermeables**

		ℓ	Page
2800 Delémont (JB)	Jura Watch Co . . . . .	(066) 2 35 22	138
2533 Evilard (JB)	Matthey J.-P. . . . .	(032) 2 82 53	
2114 Fleurier (NE)	Bovet Frères & Co SA . . . . .	(038) 9 10 69	
	Fleurier Watch Co . . . . .	9 13 29	
	Jeannin Numa SA . . . . .	9 11 05	264
5262 Frick (AG)	Triebold Erwin, Muros. . . . .	(064) 7 14 88	
1200 Genève	Admès SA, rue du Lac 12 . . . . .	(022) 36 43 60	88
	Aetos Watch, route du Pont-Butin 70 1213 Petit-Lancy . . . . .	43 51 30	120
	Aquastar SA, ci-devant JeanRichard SA, rue de Chantepoulet 1-3. . . . .	31 47 40	
	Ardath Watch Co, rue du Stand 40 . . . . .	26 22 60	170/228
	Bella Montres SA, avenue du Mail 5 . . . . .	25 54 49	
	Camy Watch Co SA, rue de Cornavin 11 (téléx 22 723) . . . . .	31 35 35	96
	Delvina SA, rue du Môle 2 . . . . .	32 68 02	
	Dreffa Watch Co Ltd, rue du Stand 30 . . . . .	24 43 44	126
	Driva Watch Co, rue de Chantepoulet 1-3 . . . . .	32 67 70	
	Eldor Watch Co SA, place Longemalle 7. . . . .	25 91 92	
	Enzo Watch SA, rue de Cornavin 11 . . . . .	31 35 34	202
	Gigantic SA, rue du Stand 30 . . . . .	24 76 44	130
	Huning Alex., Tour-de-l'île 4 . . . . .	24 19 95	
	Jaquet R. SA, Rôtisserie 6 . . . . .	24 38 46	
	Le Duc Précision, rue du Mont-Blanc 11 . . . . .	32 63 05	
	Lip, SA des Montres, place du Molard 5 . . . . .	25 12 35	
	Lusina Watch Sàrl, avenue Léon-Gaud 5. . . . .	24 54 03	126
	Miramar SA, rue du Stand 40 . . . . .	24 42 93	
	Montres de Sport Genève SA, rue de Lyon 75 Niton SA, rue du Stand 30 . . . . .	44 51 30 26 13 63	
	Norexa SA, route de Chêne 135bis. . . . .	36 05 55	96
	Perret Jean, rue Chaponnière 1 . . . . .	31 62 10	198
	Pérusset & Didisheim SA, pl. Isaac-Mercier 3 Piaget SA, Anc. Fabrique Georges Piaget & Co, rue du Rhône 40 . . . . .	32 93 30 26 48 30	22
	Prély Watch Co Sàrl, rue du Stand 37 . . . . .	25 26 37	
	Printania Watch, rue du Mont-Blanc 6 . . . . .	31 41 38	
	Sarcas SA, route de Chêne 41 a . . . . .	35 63 50	
	Sinex SA, chemin Létrat, Versoix . . . . .	24 03 96	
	Solvil & Titus SA, Veyrier . . . . .	42 48 00	
	Stroun Frères SA, rue de Cornavin 11 . . . . .	31 35 33	128
	Surena Watch SA, rue des Falaises 13 . . . . .	25 62 36	
	Tower Watch Co Ltd, place de Hollande 1 . . . . .	24 91 43	
	Uhlmann & C <sup>ie</sup> , rue du Rhône 61 . . . . .	26 33 52	
	Universal, Montres, Perret Frères SA, quai Général-Guisan 24 . . . . .	25 73 60	
	Valory Watch Co SA, rue du Marché 5. . . . .	25 76 40	
	Wilka Watch Co SA, rue du Stand 29 . . . . .	25 23 87	
2206 Geneveys-sur-Coffrane, Les (NE)	Duvoisin V <sup>ie</sup> H. & C <sup>ie</sup> , Valruz & Albona Watch	(038) 7 61 31	118

Fabrique de boîtes

**R. RAAFLAUB S.A.**

**MOUTIER**

☎ (032) 93 18 53

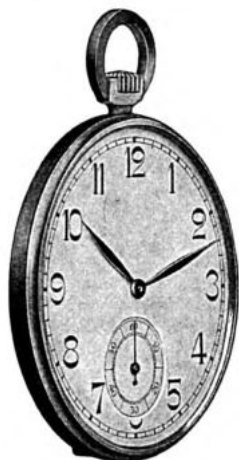

Boîtes en tous genres, de forme  
ronde pour montres de poche  
et bracelets en toutes grandeurs

Acier inoxydable

Métal chromé, doré, argenté

Spécialités:

Lépines et savonnettes

Antiques - Pendentifs  
tous genres

Boîtes à vis, étanches  
Nurses et braille



**JOS. BOILLAT FILS**

LES BREULEUX (Jura bernois)

☎ (039) 4 74 21

**La montre de qualité**

**ALTAÏR - TILBURY**

## Montres étanches

### Water-protected Watches - Wassergesicherte Uhren

### Relojes impermeables

		7	Page
2540 Granges (SO)	Amida SA . . . . .	(065)	8 52 54 140
	Buchwalder William . . . . .		8 60 42
	Delbana Watch Sàrl . . . . .		8 28 21 82
	Eska, Kocher S. & Co . . . . .		8 70 31
	Felca & Titoni SA . . . . .		8 86 21 182
	Flück W., Flucano Watch, Bettlachstrasse 259		8 51 71
	Fortis Watch Co Ltd . . . . .		8 91 61 24
	Gervaux Watch SA, Solothurnstrasse 40 . . . . .		8 71 38 23
	Grewaco, Gertrud Bühler-Triebold, Bettlachstrasse 82 . . . . .		8 54 53
	Hofer H. SA . . . . .		8 52 69 106
	Kocher Erwin SA . . . . .		8 79 75
	Métric SA . . . . .		8 61 91
	Novus SA . . . . .		8 57 83 112
	Orfina Watch SA, rue du Simplon 6 . . . . .		8 84 63
	Ris Walter, Ostara Watch SA . . . . .		8 70 51 30
	Rodania SA . . . . .		8 61 45
	Rogelin Watch SA, E. Siegrist . . . . .		8 60 13
Schild E. . . . .		8 57 69	
Sicura SA, Schlachthausstrasse 2 . . . . .		8 50 29	
Sorna Watch SA . . . . .		8 67 21	
Wega Watch Ltd . . . . .		8 57 02	
2068 Hauterive (NE)	Création Watch Co, SA, ch. des Vignes 25. . . . .	(038)	3 35 61 126
2604 Heutte, La (JB)	Zila Watch Co Ltd . . . . .	(032)	96 11 03 306
3800 Interlaken (BE)	Heno-Watch SA, General-Guisanstrasse 27a. . . . .	(036)	2 14 42 30
1000 Lausanne (VD)	Orasuisa SA, rue Saint-François 1. . . . .	(021)	23 90 23
6600 Locarno (TI)	Camy Watch Co SA, Losone . . . . .	(093)	2 14 55 96
	Enzo Watch Co, Losone (télex 79 254) . . . . .		2 14 56 202
	Rivo SA . . . . .		7 48 90
	Sindaco SA . . . . .		7 21 45 214
	Stroun Frères SA, Losone . . . . .		2 14 57 128
2400 Locle, Le (NE)	Aerni Ch. SA . . . . .	(039)	5 46 83
	Cart Robert SA . . . . .		5 42 89 102
	Doxa SA, Manufacture des Montres . . . . .		5 42 53
	Erguel SA, Montres, avenue du Technicum 42		5 37 44 184
	Moser H. & Co SA . . . . .		5 43 44 112
	Nardin Ulysse SA . . . . .		5 36 12
Zénith SA, Fabrique des Montres . . . . .		5 44 22	
2543 Longeau (BE)	Buler Montres SA . . . . .	(065)	8 06 41 180
	Eloga SA . . . . .		8 01 25 78
	Enicar SA . . . . .		8 00 41
	Gilomen A. & A. SA . . . . .		8 11 41

FABRIQUE D'HORLOGERIE EN TOUS GENRES

# LÉON-GEORGES PETIT

CHARQUEMONT (Doubs) — ☎ 78  
EXPORTATION

PINLEVER AND ROSKOPF WATCHES



**H. RITZ**

VACALLO-Switzerland



**Montres étanches****Water-protected Watches - Wassergesicherte Uhren****Relojes impermeables**

		Ø	Page
2543 Longeau (BE)	Gribi Hans & Fils, Sperina . . . . .	(065) 8 06 21	
	Heloisa SA . . . . .	8 16 21	
	Maire O. SA . . . . .	8 00 51	
	Omodox Watch, Renfer Frères . . . . .	8 11 14	92
	Onsa, Gilomen Hans-Jörg . . . . .	8 07 51	
	Renfer-Abrecht César . . . . .	8 01 04	154
	Schlup & Co Ltd, Rado Watch . . . . .	8 16 51	
	Schlup Erwin . . . . .	8 11 02	146
6900 Lugano (TI)	Ferex SA, via Nassa 5 . . . . .	(091) 2 12 47	
2735 Malleray (JB)	Juillerat Frères SA . . . . .	(032) 92 17 41	
6818 Melano (TI)	Revox SA . . . . .	(091) 8 76 25	
	Viator SA (bureau de vente: Herrengasse 23, Berne, Ø (031) 3 64 62) . . . . .	8 76 31	
3280 Montilier (FR)	Montilier Watch Co SA . . . . .	(037) 7 22 66	
1820 Montreux- Châtelard (VD)	Amida SA . . . . .	(021) 62 44 75	140
6834 Morbio Inferiore	Bermi Watch SA . . . . .	(091) 4 25 05	156
	Bernasconi Gianpietro, Montres Bosco . . . . .	4 25 05	156
1110 Morges (VD)	Richard SA . . . . .	(021) 71 44 44	
2000 Neuchâtel	Aero Watch SA, chaussée de la Boine 20 . . . . .	(038) 5 11 36	
	Borel Ernest & Co SA, Maladière 71 . . . . .	5 48 62	
	Capt, Gaston & C <sup>ie</sup> , Bourgogne 36 . . . . .	8 24 61	130
	Elida SA, rue du Musée 6 . . . . .	4 06 06	168
	Exactus SA, Champréveyres 2 . . . . .	5 60 61	76
	Florimont SA, faubourg du Lac 9 . . . . .	5 27 55	
	Froidevaux SA, ruelle Vaucher 22 . . . . .	5 70 21	
	Hema Watch Co SA, Terreaux 9 . . . . .	5 72 42	162
	Perregaux Paul, Dielfax, Côte 14 . . . . .	5 49 49	
	Précimax SA, Champréveyres 2 . . . . .	5 60 61	76
	Puthod R., rue Mathias-Hipp 1 . . . . .	5 43 57	couv. II
	von Büren SA, place de la Gare 4 . . . . .	5 92 82	230
2520 Neuveville, La (BE)	Biedermann Frères SA, Nova Watch . . . . .	(038) 7 92 47	
2560 Nidau (BE)	Sponta, Criblez Edgar, Aalmattenweg 36 . . . . .	(032) 2 61 88	
4435 Niederdorf (BL)	Buser Frères SA (MSR) . . . . .	(061) 84 70 04	encartage
	Jenco SA . . . . .	84 70 34	

Manufacture d'horlogerie soignée

## Jacquot, Louvet & Cie

MORTEAU (Doubs, France)  
10bis, rue de la Chaussée

☎ 93

Spécialité de montres ancre tous genres et tous métaux  
Calibres Cupillard - H. S. - Jeambrun - Parrenin - Eta - Fleurier - Schild SA  
Vente en gros



## L. JEANNERET-WESPY S. A.

LA CHAUX-DE-FONDS (SUISSE)

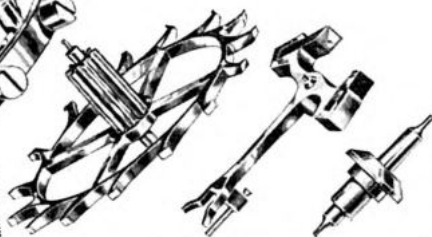

**BALANCIERS RÉGLÉS**  
DIMENSIONS D'ORIGINE GARANTIES

Seul distributeur des fournitures de rhabillage authentiques  
provenant des Fabriques d'Assortiments Réunies

## SELECT WATCH

Fernand GIRARDET & FILS  
SA au capital de 540 000.— NF

MORTEAU (Doubs)  
Rue Victor-Hugo 14 ☎ 2 13  
R.C. Pontarlier 26B - R.P. 577 Doubs  
Chèques postaux Dijon 410-60

Spécialité de montres ancre 5 1/2 tous métaux - Calibre 5 1/2 réservé

## Montres étanches

## Water-protected Watches - Wassergesicherte Uhren

## Relojes impermeables

		φ	Page
2725 Noirmont, Le (JB)	Aubry Frères SA, Montres Ciny . . . . .	(039) 4 61 33	31
	Pronto Watch Co, Maître L. & Fils SA . . . . .	4 61 05	72
1341 Orient, L' (VD)	Lémania, Lugin SA . . . . .	(021) 85 60 12	
	Nadine SA, Montres . . . . .	85 60 61	
2316 Ponts-de-Martel, Les (NE)	Matthey-Tissot E. & Co SA . . . . .	(039) 6 72 21	130
	Pontifa SA, Montres et Nouveautés . . . . .	6 76 06	198
2900 Porrentruy (JB)	Allaine Watch SA . . . . .	(066) 6 13 23	124
	Eros Watch Co Ltd . . . . .	6 10 21	
	Hélios Watch SA . . . . .	6 12 16	
	Helsa Watch SA . . . . .	6 21 78	31
	Jobin & C <sup>ie</sup> , Les Fils de Paul, Montre Flora SA (bureau de vente: rue Centrale 42, Bienne) . . . . .	6 16 44	158
Phénix Watch Co SA (propres brevets) (MSR)	6 10 21	encartage	
4565 Recherswil (SO)	Godiva Watch Co, A. Ziegler . . . . .	(065) 4 64 45	
2732 Reconvilier (JB)	Bangerter & C <sup>ie</sup> , Montres Herodia . . . . .	(032) 91 24 74	250
	Bassin Watch . . . . .	91 32 62	
	Friedli Frères SA, Colline 10 . . . . .	91 20 82	116
2616 Renan (JB)	Framont Sàrl . . . . .	(039) 8 23 02	164
4310 Rheinfelden (AG)	Triebold W. . . . .	(061) 87 55 47	
4716 Rosières (SO)	Racine W., Donada Watch . . . . .	(065) 6 62 47	
2726 Saignelégier	Tiara SA (bureau de vente: Case postale Zurich 39/φ (051) 25 44 33) . . . . .	(039) 4 54 50	
2610 Saint-Imier (JB)	Berna Watch Factory SA . . . . .	(039) 4 17 59	garde
	Excelsior Park SA . . . . .	4 11 45	230
	Girard-Degoumois B. SA . . . . .	4 11 61	228
	Gostely Paul Fils, Jonchères 42a . . . . .	4 11 82	
	Moeri F. SA, Manufacture des Montres Moeris	4 11 17	66
1922 Salvan (VS)	Public Watch Co SA . . . . .	(026) 6 57 41	
2545 Selzach (SO)	Gisiger-Greder Sohn . . . . .	(065) 6 85 35	152
	Union SA . . . . .	6 85 35	
4500 Soleure	Belvil Watch Co SA, Montres Giroxa, Schützenmatt . . . . .	(065) 2 62 96	214
	Huthur SA, Montres Brunela, Weissensteinstrasse 9 . . . . .	2 30 92	

**Dorages  
Nickelages  
Etain - Nickel**

# PROFECTUS

**DORAGES HUGUENIN**

2500 BIENNE — Quai du Bas 1  
☎ (032) 2 47 96

## L'INDICATEUR DAVOINE

est publié  
depuis plus de

**120 ANS**

## ARDATH WATCH C<sup>o</sup>

**GENÈVE** Rue du Stand 40  
☎ (022) 26 22 60

Toujours les dernières  
nouveautés  
Demandez le catalogue

Manufacture d'horlogerie  
**RAYVILLE S.A.**  
Montres **BLANCPAIN**  
Villeret

horlogers à Villeret dès 1735

Spécialité de montres et  
mouvements petits calibres et  
calibres automatiques  
ultra-soignés

## FABRIQUE D'HORLOGERIE STELLAR WATCH Factory

B. Girard-Degoumois S.A.  
**Saint-Imier** (Suisse)

Maison fondée en 1901  
☎ (039) 4 11 61  
Cable-adresse: Stellar

Tous genres de montres et  
mouvements ancre qualité garantie  
Automatique — Calendrier

**Ogival S.A.**

**La Chaux-de-Fonds**

MONTRES ET  
CHRONOMÈTRES

## Fritz WOLF S. à r. l.

Rue Jaquet-Droz 12a  
**La Chaux-de-Fonds**  
☎ (039) 3 19 91/3 19 92



Buying Agents for  
British and USA FIRMS

## Montres étanches

### Water-protected Watches - Wassergesicherte Uhren

### Relojes impermeables

		☎		Page
4500 Soleure	Liga SA . . . . .	(065)	2 32 64	156
	Loridos Watch, Gurzelngasse 30 . . . . .		2 60 51	
	Orano Watch Ltd, Zuchwilerstrasse 25 . . . . .		2 93 42	
	Rieder-Fröhlicher O., Mühleweg 4 . . . . .		2 37 34	
	Rigi, Montres SA . . . . .		2 12 69	
	Ten, Société coopérative de fabricants d'horlogerie, Rossmarktplatz 1 . . . . .		2 90 30	
	Watex Watch Co SA . . . . .		2 42 54	
2710 Tavannes (JB)	Droz & Co . . . . .	(032)	91 33 08	124
	Henex SA . . . . .		91 35 22	92
4492 Tecknau (BL)	Basis Watch, Thommen M. . . . .	(061)	86 15 11	144
	Janus Montres SA . . . . .		86 15 14	74
4456 Tenniken (BL)	Gröflin, Uhrenfabrik . . . . .	(061)	85 19 20	142
4411 Titterten (BL)	Weber Gottlieb SA . . . . .	(061)	84 95 21	146
2720 Tramelan (JB)	Arly SA, rue des Plânes 1 . . . . .	(032)	97 41 62	13
	Béguelin & Co SA . . . . .		97 40 91	164
	Choffat Willy & Co SA, Montres Rila . . . . .		97 42 23	112
	Corona SA, rue de la Paix 27 . . . . .		97 41 50	82
	Egglı Fernand . . . . .		97 52 63	116
	Géraldy SA . . . . .		97 48 45	
	Gigandet Charles SA . . . . .		97 55 44	
	Jacmire Watch, F. Degoumois-Vuille . . . . .		97 40 12	220
	Loyal Watches Factory Ltd . . . . .		97 42 29	
	Nicolet Achille SA . . . . .		97 41 55	
	Nicolet Armand, Les Fils de, Sàrl . . . . .		97 54 41	120
	Nicolet Gédéon SA . . . . .		97 41 65	120
	Nicolet Watch SA . . . . .		97 43 87	
	Ofelia SA . . . . .		97 46 24	
Repco Watch SA . . . . .		97 42 60	256	
Reymond A. SA . . . . .		97 42 46	124	
Rossel Jules-César SA . . . . .		97 40 68		
6833 Vacallo (TI)	Ritz Hans . . . . .	(091)	4 32 67	224
2613 Villeret (JB)	Minerva SA . . . . .	(039)	4 10 31	162
4437 Waldenburg (BL)	Revue, Thommen SA (MSR) . . . . .	(061)	84 74 11	encartage
4855 Wolfwil (SO)	Feldmann & Co, Fero Watch . . . . .	(063)	3 42 53	136
	Oberon Watch SA . . . . .		3 44 15	
8000 Zurich	Haenggi Ed., Urs, Erben . . . . .	(051)	24 19 79	
	Itraco Montres SA (XXVII) . . . . .		92 04 97	
	Mondaine Watch Ltd, Uraniastrasse 24/26 . . . . .		25 66 50	68
	Ollech & Wajs, Stockerstrasse 55 (8039) . . . . .		27 44 05	
<b>Allemagne - Germany - Deutschland - Alemania</b>				
Pforzheim	Storz Walter, Uhrenfabrik Stowa, Bismarckstrasse 50/54 . . . . .		3 10 44	27
Rheinfelden (Baden)	Uhrenfabrik Stowa GmbH, Walter Storz . . . . .		604	27
Schwäb. Gmünd,	Bidlingmaier J., GmbH, Postfach 126 . . . . .		6 90 51	90
<b>France - Frankreich - Francia</b>				
Besançon (Doubs)	Dodane SA, Montres, avenue de Montrapon 7 . . . . .		83 21 85	244

**MONTRES SLOGAN WATCHES**

FABRIQUE D'HORLOGERIE **VON BUREN SA**

**NEUCHÂTEL** (Suisse) Place de la Gare 4 ☎ (038) 5 92 82/83

Adresse télégraphique: Burensa

Toutes montres et mouvements ancre

Spécialités: Etanches — Extra-plates — Automatiques — Calendriers

**Exploration sous-marine**

FABRIQUE DE MONTRES AVIA

Degoumois & Co SA

**NEUCHÂTEL**

Maison fondée en 1887

**AVIA**

Montres ancre — Chronographes, calendriers

Automatiques — Electriques — Ancre à chevilles

**Excelsior Park**

**Saint-Imier**

La plus importante fabrique suisse de compteurs pour le sport et l'industrie

Rattrapantes

Chronographes tous genres soignés ou économiques

**Audemars, Piguet & C<sup>ie</sup> S.A.**

**Le Brassus et**

**Genève, 2, rue Vallin**

Manufacture d'horlogerie extra-soignée de haute précision

☎ (021) 85 50 33

☎ (022) 31 75 40

## Montres gardes-malades

## Watches for Nurses - Krankenwärter-Uhren - Relojes para enfermeras

		Ø	Page
2500 Bienne (BE)	Arly SA, bureau de vente, rue d'Argent 4 . . . . .	(032) 3 75 55	13
	Choisi Montres SA, rue du Faucon 19 . . . . .	4 27 47	94
	Ermano SA, rue de Nidau 14 . . . . .	4 27 39	
	Homberger Gustave, Sàrl, quai du Bas 29 . . . . .	2 43 24	100
	Optima SA, quai du Haut 20 . . . . .	3 83 44	180
	Orbit Sàrl, Compagnie des Fabricants des montres, rue Heilmann 4 . . . . .	2 69 69	
	Prefis SA, Montres, Mühlefeldweg 4 . . . . .	2 38 52	
	Recta, Manufacture d'horlogerie SA, Viaduc 3	2 36 61	216
	Selza Watch Co, SA, rue du Faucon 28 . . . . .	4 36 77	108
Vixia Watch Co Ltd, rue Centrale 42 . . . . .	2 97 60		
2115 Buttes (NE)	Buttes Watch Co SA . . . . .	(038) 9 12 44	110
2724 Breuleux, Les (JB)	Bouverat-Jobin A., Les Fils de . . . . .	(039) 4 71 18	190
	Guenat, Les Fils d'Ali . . . . .	4 74 27	
2300 Chaux-de-Fonds, La (NE)	Auréole Watch Co, M. Choffat & Co . . . . .	(039) 3 48 16	114
	Benedict Watch, avenue Léopold-Robert 81 . . . . .	2 29 90	
	Invicta SA, avenue Léopold-Robert 109 . . . . .	3 11 76	70
	Jeanbourquin Lucien & C <sup>ie</sup> , Montres Chandler, rue du Locle 32 . . . . .	3 37 29	184
	Natalis Watch Ltd, Jardinière 41 . . . . .	3 38 71	94
	Schwarz-Etienne, Petit-Fils de Paul, avenue Léopold-Robert 94 . . . . .	2 25 32	
	Sultana SA, C <sup>ie</sup> des Montres, av. L.-Robert 96	3 38 08	
	Ulmann René, Les Fils de, rue de la Serre 10 . . . . .	3 15 86	250
White Star Factory, Weiss & Co SA, Crétets 87	2 17 04	98	
2612 Cormoret (JB)	Liengme & C <sup>ie</sup> SA, Gala Watch . . . . .	(039) 4 91 82	654
2114 Fleurier (NE)	Fleurier Watch Co . . . . .	(038) 9 13 29	
	Jeannin Numa SA . . . . .	9 11 05	264
1200 Genève	Camy Watch Co SA rue de Cornavin 11 (téléx: 22723) . . . . .	(022) 31 35 35	96
	Stroun Frères SA, rue de Cornavin 11 . . . . .	31 35 33	128
2540 Granges (SO)	Hofer H. SA . . . . .	(065) 8 52 69	106
	Kocher Erwin SA . . . . .	8 79 75	
	Novus SA . . . . .	8 57 83	112
	Ris W., Montres Ostara SA . . . . .	8 70 51	30
2604 Heutte, La (JB)	Zila Watch Co Ltd . . . . .	(032) 96 11 03	306
3800 Interlaken (BE)	Heno-Watch SA, General-Guisan-Strasse 27a	(036) 2 14 42	30
1000 Lausanne (VD)	Orasuisa SA, rue Saint-François 1. . . . .	(021) 23 90 23	
6600 Locarno (TI)	Camy Watch Co SA, Losone . . . . .	(093) 2 14 55	96
	Stroun Frères SA, Losone . . . . .	2 14 57	128
2543 Longeau (BE)	Gilomen A. & A. SA . . . . .	(065) 8 11 41	
2000 Neuchâtel	Exactus SA, Champréveyres 2, Monruz . . . . .	(038) 5 60 61	76
	von Büren SA, place de la Gare 4 . . . . .	5 92 82	230

**Montres gardes-malades****Watches for Nurses - Krankenwärter-Uhren - Relojes para enfermeras**

		Ø	Page
<b>2725 Noirmont, Le (JB)</b>	Aubry Frères SA, Montres Ciny . . . . .	(039) 4 61 33	31
	Pronto Watch Co, L. Maître & Fils SA . . . . .	4 61 05	72
<b>1341 Orient, L' (VD)</b>	Nadine SA, Montres . . . . .	(021) 85 60 61	
<b>2610 Saint-Imier (JB)</b>	Moeri F. SA, Manufacture des Montres Moeris	(039) 4 11 17	66
<b>4500 Soleure</b>	Belvil Watch Co SA, Montres Giroxa, Schützenmatt . . . . .	(065) 2 62 96	214
<b>2710 Tavannes (JB)</b>	Henex SA . . . . .	(039) 91 35 22	92
<b>2720 Tramelan (JB)</b>	Arly SA, rue des Plânes 1 . . . . .	(032) 97 41 62	13
<b>Allemagne - Germany - Deutschland - Alemania</b>			
<b>Pforzheim</b>	Storz Walter, Uhrenfabrik Stowa, Bismarckstrasse 50/54 . . . . .	3 10 44	27
<b>Rheinfelden (Baden)</b>	Uhrenfabrik Stowa GmbH, Walter Storz . . . . .	604	27
<b>Schwäb. Gmünd</b>	Bidlingmaier J., GmbH, Postfach 126. . . . .	6 90 51	90

**Montres huit jours****Eight-Days' Watches - Achtstage-Uhren - Relojes de ocho dias**

<b>2300 Chaux-de-Fonds, La (NE)</b>	Ulmann René, Les Fils de, rue de la Serre 10	3 15 86	250
<b>2035 Corcelles (NE)</b>	Looping SA . . . . .	(038) 8 16 03	
<b>2206 Geneveys-sur-Coffrane, Les (NE)</b>	Duvoisin V* H. & C <sup>ie</sup> , Valruz & Albona Watch	(038) 7 61 1	118
<b>2540 Granges (SO)</b>	Wega Watch Ltd . . . . .	(065) 8 57 20	
<b>2400 Locle, Le (NE)</b>	Doxa SA, Manufacture des Montres . . . . .	(039) 5 42 53	
<b>1341 Orient, L' (VD)</b>	Lémania, Lugrin SA. . . . .	(021) 85 60 12	
<b>2316 Ponts-de-Martel, Les (NE)</b>	Pontifa SA, Montres et Nouveautés . . . . .	(039) 6 76 06	198
<b>2605 Sonceboz (JB)</b>	Société industrielle de Sonceboz SA (mv. p.)	(032) 97 15 51	268
<b>4437 Waldenburg (BL)</b>	Revue, Thommen SA (MSR) . . . . .	(061) 84 74 11	encartage



## Montres joaillerie

## Gem Watches - Juwelen-Uhren - Relojes joyas

		Ø	Page
2500 Bienne (BE)	Arly SA, bureau de vente, rue d'Argent 4 . . . . .	(032) 3 75 55	13
	Foska SA, rue d'Argent 7 . . . . .	3 66 71	148
	Guerdat Maurice, rue du Coteau 25 a . . . . .	4 64 64	
	Jobin & Co, Les Fils de Paul, Montres Flora, rue Centrale 42 . . . . .	2 86 81	158
	Lloyd & Limaro SA, Mühlefeldweg 2 . . . . .	2 63 39	110
	Optima SA, quai du Haut 20 . . . . .	3 83 44	180
	Orbit Sàrl, Compagnie des fabricants des montres, rue Heilmann 4 . . . . .	2 69 69	
	Prefis SA, Montres, Mühlefeldweg 4 . . . . .	2 38 52	
	Selza Watch Co SA, rue du Faucon 28. . . . .	4 36 77	108
Suter SA, rue Gurzelen 16 . . . . .	4 33 71	64	
1341 Bioux, Les (VD)	Desotos SA . . . . .	(021) 85 57 87	126
2336 Bois, Les (JB)	Boillat Frères & C <sup>ie</sup> . . . . .	(039) 8 13 79	114
1348 Brassus, Le (VD)	Audemars, Piguet & C <sup>ie</sup> SA . . . . .	(021) 85 50 33	230
2724 Breuleux, Les (JB)	Froidevaux Benjamin, Montres Memphis . . . . .	(039) 4 71 28	124
2300 Chaux-de-Fonds, La (NE)	Auréole Watch Co, M. Choffat & Co . . . . .	(039) 3 48 16	114
	Ebel SA, rue de la Paix 113 . . . . .	2 48 91	168
	Mulco SA, rue des Régionaux 11 . . . . .	3 14 41	108
	Sandoz H. & C <sup>ie</sup> , Bezzola & Kocher, Succ., avenue Léopold-Robert 50 . . . . .	2 84 01	188
2117 Côte-aux-Fées, La (NE)	SA Ancienne Fabrique Georges Piaget & Co . . . . .	(038) 9 51 61	22
1200 Genève	Antigone SA, rue du Nant 30 . . . . .	(022) 33 20 96	
	Jaeger-Le Coultre SA, rue des Moulins 1 . . . . .	24 33 57	
	Leuba Louis A. SA, 8, rue du Marché . . . . .	24 44 44	
	Lip, SA des Montres, place du Molard 5 . . . . .	25 12 35	
	Lusina Watch Sàrl, avenue Léon-Gaud 5 . . . . .	24 54 03	126
	Niton SA, rue du Stand 30 . . . . .	26 13 63	
	Patek, Philippe SA, rue du Rhône 41. . . . .	24 93 43	86
	Perret Jean, rue Chaponnière 1 . . . . .	31 62 10	198
	Piaget SA, Anc. Fabrique Georges Piaget & Co, rue du Rhône 40 . . . . .	26 48 30	22
	Sarcar SA, route de Chêne 41 a . . . . .	35 63 50	
	Solvil & Titus SA, Vevrier . . . . .	42 48 00	
	Uhlmann & C <sup>ie</sup> , rue du Rhône 61 . . . . .	26 33 52	
	Vacheron & Constantin SA, rue des Moulins 1 . . . . .	24 33 50	102
	Valory Watch Co SA, rue du Marché 5. . . . .	25 76 40	
Weber & C <sup>ie</sup> SA, rue des Pêcheries 2 . . . . .	26 12 10	269	
2540 Granges (SO)	Eska, Kocher S. & C <sup>ie</sup> . . . . .	(065) 8 70 31	
	Felca & Titoni SA . . . . .	8 86 21	182
	Kocher Erwin SA . . . . .	8 79 75	
	Wega Watch Ltd . . . . .	8 57 02	
3800 Interlaken (BE)	Heno-Watch SA, General-Guisan-Strasse 27a . . . . .	(036) 2 14 42	30
2400 Locle, Le (NE)	Moser Hy SA, Crêt-Vaillant 17 . . . . .	(039) 5 43 44	112
	Nardin Ulysse SA. . . . .	5 36 12	
	Zénith SA, Fabrique des Montres . . . . .	5 44 22	

## Montres joaillerie

### Gem Watches - Juwelen-Uhren - Relojes joyas

		ℓ	Page
2000 Neuchâtel	von Büren SA, place de la Gare 4 . . . . .	(038) 5 92 82	230
2520 Neuveville, La (BE)	Biedermann Frères SA, Nova Watch . . . . .	(038) 7 92 47	
2725 Noirmont, Le (JB)	Pronto Watch Co, Maître L. & Fils SA . . . . .	(039) 4 61 05	72
2900 Porrentruy (JB)	Jobin & C <sup>ie</sup> , Les Fils de Paul, Montre Flora SA (bureau de vente: rue Centrale 42, Bienne) . . . . .	(066) 6 16 44	158
2726 Saignelégier (JB)	Tiara SA (bureau de vente: case postale Zurich 39/tél. (051) 25 44 33) . . . . .	(039) 4 54 50	
2610 Saint-Imier (JB)	Moeri F. SA, Manufacture des Montres Moeris	(039) 4 11 17	66
2720 Tramelan (JB)	Arly SA, rue des Plânes 1 . . . . .	(032) 97 41 62	13
	Repco Watch SA . . . . .	97 42 60	256
	Reymond A. SA . . . . .	97 42 46	124
8000 Zurich	Haenggi Ed. Urs, Erben, Seegartenstrasse 2 . . . . .	(051) 24 19 79	
	Itraco Montres SA, Oberrieden . . . . .	92 04 97	

## Montres « Monnaie »

### Coin Watches - Geldstück-Uhren - Relojes-moneda

2500 Bienne (BE)	Arly SA, bureau de vente: rue d'Argent 4 . . . . .	(032) 3 75 55	13
	Foska SA, rue d'Argent 7 . . . . .	3 66 71	148
	Sheffield Watch SA, rue de la Gare 16 . . . . .	2 33 03	150
1341 Bioux, Les (VD)	Desotos SA . . . . .	(021) 85 57 87	126
1348 Brassus, Le (VD)	Audemars, Piguët & C <sup>ie</sup> SA . . . . .	(021) 85 50 33	230
2300 Chaux-de-Fonds, (NE)	Ebel SA, rue de la Paix 113 . . . . .	(039) 2 48 91	168
	Vuilleumier G. & Co SA, rue de la Paix 129 . . . . .	3 30 32	142
2117 Côte-aux-Fées, La (NE)	SA Ancienne Fabrique Georges Piaget & Co	(038) 9 51 61	22
1200 Genève	Leuba Louis-A. SA, rue du Marché 8 . . . . .	(022) 24 44 44	
	Piaget SA, Anc. Fabrique Georges Piaget & Co, rue du Rhône 40 . . . . .	26 48 30	22
	Sarcar SA, route de Chêne 41 a . . . . .	35 63 50	
	Vacheron & Constantin SA, rue des Moulins 1	24 33 50	102
6600 Locarno (TI)	Camy Watch Co SA, Losone . . . . .	(093) 2 14 55	96
2400 Locle, Le (NE)	Cart Robert SA, Beau-Site 19 . . . . .	(039) 5 42 89	102
	Moser Hy SA, Crêt-Vaillant 17 . . . . .	5 43 44	112
	Nardin Ulysse SA . . . . .	5 36 12	
2610 Saint-Imier (JB)	Moeri F. SA, Manufacture des Montres Moeris	(039) 4 11 17	66
2545 Selzach (SO)	Gisiger-Greder Sohn . . . . .	(065) 6 85 35	152
2720 Tramelan (JB)	Arly SA, rue des Plânes 1 . . . . .	(032) 97 41 62	13
	Géraldy SA . . . . .	97 48 45	
	Gigandet Charles SA . . . . .	97 55 44	
	Jacmire Watch, F. Degoumois-Vuille . . . . .	97 40 12	220

**Montres « Parking »****« Parking » watches - « Parking »-Uhren****Relojes pulsera para estacionamiento**

		Ø	Page
<b>2300 Chaux-de-Fonds, La (NE)</b>	Benedict Watch, L. Zuckermann, av. L.-Rob. 81	(039) 2 29 90	
<b>1200 Genève</b>	Jaeger-Le Coultre SA, rue des Moulins 1 . . .	(022) 24 33 57	
<b>4322 Mumpf (SO)</b>	Agon, Robert Triebold SA, Wallbacherstr. 254	(064) 7 22 09	
<b>2616 Renan (JB)</b>	Framont Sàrl . . . . .	(039) 8 23 02	164
<b>Allemagne - Germany - Deutschland - Alemania</b>			
<b>Rheinfelden (Baden)</b>	Uhrenfabrik Stowa GmbH, Walter Storz . . .	604	27

**Montres pour l'exploration sous-marine****Skin-divers' watches - Tiefseeschwimmeruhren****Relojes para pesca submarina**

<b>2500 Bienne (BE)</b>	Arly SA, bureau de vente: rue d'Argent 4 . . .	(032) 3 75 55	13
	Brandt E. & Fils, rue du Marché 6 . . . . .	3 16 73	104
	Golana Watch Ltd, rue de Nidau 8 . . . . .	2 89 88	
	Sauter Frères & C <sup>ie</sup> SA, rue Gurzelen 6 . . . .	4 40 91	
<b>2300 Chaux-de-Fonds, La (NE)</b>	Jobin Emile & Co, rue du Temple-Allemand 45	(039) 2 44 49	23
	Mulco SA, rue des Régionaux 11 . . . . .	3 14 41	108
	Ogival SA, rue des Crêtets 81 . . . . .	3 24 31	228
	Phare (Le) SA, avenue Léopold-Robert 94 . .	2 39 37	98
	Sandoz H. & C <sup>ie</sup> , Bezzola & Kocher succ., av. Léopold-Robert 50 . . . . .	2 84 01	188
	Schild SA, rue du Parc 137 . . . . .	2 19 31	158
	Sultana SA, C <sup>ie</sup> des Montres, av. L.-Robert 96	3 38 08	
<b>1200 Genève</b>	Aetos Watch, route du Pont-Butin 70		
	1213 Petit-Lancy . . . . .	(022) 43 51 30	120
	Camy Watch Co SA, rue de Cornavin 11		
	(téléx 22 723) . . . . .	31 35 35	96
	Lip, SA des Montres, place du Molard 5 . . .	25 12 35	
	Lusina Watch Sàrl, avenue Léon-Gaud 5 . . .	24 54 03	126
	Perusset & Didisheim SA, place J.-Mercier 3.	32 93 30	
	Universal Montres, Perret Frères SA, Quai Général-Guisan 24 . . . . .	25 73 60	
<b>4025 Granges (SO)</b>	Felca & Titoni SA . . . . .	(065) 8 86 21	182
	Ris W., Montres Ostara SA . . . . .	8 70 51	30
<b>6600 Locarno (TI)</b>	Camy Watch Co SA, Losone . . . . .	(093) 2 14 55	96
<b>2543 Longeau (BE)</b>	Enicar SA . . . . .	(065) 8 00 41	
<b>2000 Neuchâtel</b>	Hema Watch Co SA, Terreaux 9 . . . . .	(038) 5 72 42	162
	Précimax SA, route de Champréveyres 2 . .	5 60 61	76
	von Büren SA, place de la Gare 4 . . . . .	5 92 82	230
<b>2732 Reconvilier (JB)</b>	Bangerter & C <sup>ie</sup> , Montres Herodia . . . . .	(032) 91 24 74	250
<b>2610 Saint-Imier (JB)</b>	Berna Watch Factory SA . . . . .	(039) 4 17 59	garde
	Moeri F. SA, Manufacture des Montres Moeris	4 11 17	66
<b>2710 Tavannes (JB)</b>	Droz & Co. . . . .	(032) 91 33 08	124
	Henex SA . . . . .	91 35 22	92
<b>2720 Tramelan (JB)</b>	Arly SA, rue des Plânes 1 . . . . .	(032) 97 41 62	13
	Loyal Watch Fy Ltd . . . . .	97 42 29	40
	Reymond A. SA . . . . .	97 42 46	124
<b>8000 Zurich</b>	Ollech & Wajs, Stockerstrasse 55 . . . . .	(051) 27 44 05	
<b>Allemagne - Deutschland - Germany</b>			
<b>Schwäb. Gmünd</b>	Bidlingmaier J., GmbH, Postfach 126. . . . .	6 90 51	90

**Montres portefeuille****Travelling (portfolio) Watches - Lederetui-Uhren - Relojes de cartera**

			☞	Page
2500 Bienne (BE)	Arly SA, bureau de vente, rue d'Argent 4 . . . (032)	3 75 55		13
	Foska SA, rue d'Argent 7 . . . . .	3 66 71		148
2300 Chaux-de-Fonds, La (NE)	Jeanbourquin Lucien & C <sup>e</sup> , Montres Chandler, rue du Locle 32 . . . . . (039)	3 37 29		184
2035 Corcelles (NE)	Looping SA . . . . . (038)	8 16 03		
1200 Genève	Perret Jean, rue Chaponnière 1 . . . . . (022)	31 62 10		198
3800 Interlaken (BE)	Heno-Watch SA, General-Guisan-Strasse 27a (036)	2 14 42		30
2400 Locle Le (NE)	Luxor SA . . . . . (039)	5 23 65		264
2000 Neuchâtel	Perregaux Paul, Dielfax, Côte 14 . . . . . (038)	5 49 49		
1341 Orient, L' (VD)	Lémania Lugin SA . . . . . (021)	85 60 12		
2316 Ponts-de-Martel, Les (NE)	Pontifa SA, Montres et Nouveautés . . . . . (039)	6 76 06		198
4500 Soleure	Liga SA . . . . . (065)	2 32 64		156
2720 Tramelan (JB)	Arly SA, rue des Plânes 1 . . . . . (032)	97 41 62		13
	Nicolet Watch SA . . . . .	97 43 87		
4437 Waldenburg (BL)	Revue, Thommen SA (MSR) . . . . . (061)	84 74 11	encartage	

**Montres poinçon de Genève****Watches with Geneva Seal - Uhren mit offizieller Genfer Kontrolle  
Relojes con el sello de Ginebra**

1348 Brassus, Le (VD)	Audemars, Piguet & C <sup>e</sup> SA . . . . . (021)	85 50 33		230
1200 Genève	Patek, Philippe SA, rue du Rhône 41 . . . . . (022)	24 93 43		86
	Vacheron & Constantin SA, rue des Moulins 1	24 33 50		102

**Montres porte-clés****Key-ring Watches - Schlüsselring-Uhren - Relojes-llaveros**

2500 Bienne (BE)	Arly SA, bureau de vente, rue d'Argent 4 . . . (032)	3 75 55		13
	Foska SA, rue d'Argent 7 . . . . .	3 66 71		148
1341 Bioux, Les (VD)	Desotos SA . . . . . (021)	85 57 87		126
2300 Chaux-de-Fonds, La (NE)	Cauny Watch, av. Léopold-Robert 114 . . . . . (039)	2 85 21		162
	Jeanbourquin Lucien & C <sup>e</sup> , Montres Chandler, rue du Locle 32 . . . . .	3 37 29		184
	Jobin Emile & Co, rue du Temple-Allemand 45	2 44 49		23
	Marvin Watch Co Ltd, rue Numa-Droz 146 . . .	3 44 21		
1200 Genève	Antigone SA, rue du Nant 30 . . . . . (022)	33 20 96		
	Camy Watch Co SA, rue de Cornavin 11 (tél. 22 723) . . . . .	31 35 35		96
	Solvil & Titus SA, Veyrier . . . . .	42 48 00		
2540 Granges (SO)	Novus SA . . . . . (065)	8 57 83		112
2068 Hauterive (NE)	Création Watch Co, SA, ch. des Vignes 25. . (038)	3 35 61		126
3800 Interlaken (BE)	Heno-Watch SA, General-Guisan-Strasse 27a (036)	2 14 42		30
6600 Locarno (TI)	Camy Watch Co SA, Losone . . . . . (093)	2 14 55		96
	Stroun Frères SA, Losone . . . . .	2 14 57		128
2000 Neuchâtel	von Büren SA, place de la Gare 4 . . . . . (038)	5 92 82		230
2726 Saignelégier (JB)	Tiara SA (bureau de vente: case postale Zurich 39/tél. (051) 25 44 33) . . . . . (039)	4 54 50		
2545 Selzach (SO)	Gisiger-Greder Sohn . . . . . (065)	6 85 35		152
2710 Tavannes (JB)	Henex SA . . . . . (032)	91 35 22		92
2720 Tramelan (JB)	Arly SA, rue des Plânes 1. . . . . (032)	97 41 62		13
<b>Allemagne - Germany - Deutschland - Alemania</b>				
Rheinfelden (Baden)	Uhrenfabrik Stowa GmbH, Walter Storz . . .	604		27

## Montres quantièmes et phases de lune

### Moon and Calendar Watches - Kalender-Uhren mit Mondphase

### Relojes calendario con fases de la luna

		ℓ	Page
<b>4711 Aedermannsdorf</b> (SO)	Matina-Uhren AG . . . . .	(062) 2 81 42	
<b>2500 Bienne</b> (BE)	Arly SA, bureau de vente, rue d'Argent 4 . . . . .	(032) 3 75 55	13
	Choi Si Montres SA, rue du Faucon 19 . . . . .	4 27 47	94
	Delano SA, rue de la Gare 16 . . . . .	2 34 81	
	Golana Watch Ltd, rue de Nidau 8 . . . . .	2 89 88	
	Homberger Gustave, Sàrl, quai du Bas 29 . . . . .	2 43 24	100
	Prefis SA, Montres, Mühlefeldweg 4 . . . . .	2 38 52	
<b>1348 Brassus, Le</b> (VD)	Audemars, Piquet & C <sup>ie</sup> SA . . . . .	(021) 85 50 33	230
<b>2300 Chaux-de-Fonds, La</b> (NE)	Invicta SA . . . . .	(039) 3 11 76	70
	Sultana SA, C <sup>ie</sup> des Montres, av. L.-Robert 96	3 38 08	
<b>2013 Colombier</b> (NE)	Ulix SA, Isomax, chemin des Perreuses 4 . . . . .	(038) 6 36 26	
<b>2117 Côte-aux-Fées, La</b> (NE)	SA Ancienne Fabrique Georges Piaget & Co	(038) 9 51 61	22
<b>1200 Genève</b>	Admès SA, rue du Lac 12 . . . . .	(022) 36 43 60	88
	Camy Watch Co SA, rue de Cornavin 11 (téléx 22 723) . . . . .	31 35 35	96
	Patek, Philippe SA, rue du Rhône 41 . . . . .	24 93 43	86
	Piaget SA, Anc. Fabrique Georges Piaget & Co, rue du Rhône 40 . . . . .	26 48 30	22
	Universal, Montres, Perret Frères SA, quai Général-Guisan 24 . . . . .	25 73 60	
<b>2540 Granges</b> (SO)	Kocher Erwin SA . . . . .	(065) 8 79 75	
	Novus SA . . . . .	8 57 83	112
<b>1000 Lausanne</b> (VD)	Orasuisa SA, rue Saint-François 1 . . . . .	(021) 23 90 23	
<b>6600 Locarno</b> (TI)	Camy Watch Co SA, Losone . . . . .	(093) 2 14 55	96
<b>2400 Locle, Le</b> (NE)	Buhré Paul SA . . . . .	(039) 5 11 74	182
	Cart Robert SA . . . . .	5 42 89	102
	Nardin Ulysse SA . . . . .	5 36 12	
<b>2543 Longeau</b> (BE)	Gilomen A. & A. SA . . . . .	(065) 8 11 41	
<b>2000 Neuchâtel</b>	Capt Gaston & Co, rue de Bourgogne 36 . . . . .	(038) 8 24 61	130
	Exactus SA, rue de Champréveyres 2, Monruz	5 60 61	76
<b>1341 Orient, L'</b> (VD)	Nadine SA Montres . . . . .	(021) 85 60 61	
<b>2316 Ponts-de-Martel, Les</b> (NE)	Mathey-Tissot E. & Co SA . . . . .	(039) 6 72 21	130
	Pontifa SA, Montres et Nouveautés . . . . .	6 76 06	198

**Montres quantièmes et phases de lune****Moon and Calendar Watches - Kalender-Uhren mit Mondphase****Relojes calendario con fases de la luna**

			Page
4310 Rheinfelden (AG)	Triebold W. . . . .	(061) 87 55 47	
2610 Saint-Imier (JB)	Berna Watch Factory SA . . . . . Moeri F. SA, Manufacture des Montres Moeris	(039) 4 17 59 4 11 17	garde 66
1347 Sentier, Le (VD)	Piguet Henri-Daniel . . . . .	(021) 85 55 30	
2545 Selzach (SO)	Union SA . . . . .	(065) 6 85 35	
4500 Soleure	Belvil Watch Co SA, Montres Giroxa, Schüt- zenmatt . . . . .	(065) 2 62 96	214
2720 Tramelan (JB)	Arly SA, rue des Plânes 1. . . . . Reymond A. SA . . . . .	(032) 97 41 62 97 42 46	13 124
<b>France - Frankreich - Francia</b>			
Besançon (Doubs)	Dodane SA, Montres, avenue de Montrapon 7	83-21-85	244

**Montres remise à l'heure automatique (TSF)****Time-Corrector Watches (Radio) - Automatische Zeiteinstellungs-Uhren****(Radio) - Relojes con puesta en hora automática (TSH)**

2720 Tramelan (JB) Nicolet Watch SA . . . . . (032) 97 43 87

**France - Frankreich - Francia**

Besançon (Doubs) Dodane SA, Montres, avenue de Montrapon 7 83-21-85 244

**Montres à répétition****Repeating Watches - Repetier-Uhren - Relojes de repetición**

1348 Brassus, Le (VD)	Audemars, Piguet & C <sup>ie</sup> SA . . . . .	(021) 85 50 33	230
2300 Chaux-de-Fonds, Phare, Le, SA, avenue Léopold-Robert 94 La (NE)		(039) 2 39 37	98
2400 Locle, Le (NE)	Nardin Ulysse SA . . . . .	(039) 5 36 12	
2316 Ponts-de-Martel, Les (NE)	Matthey-Tissot E. & C <sup>ie</sup> SA . . . . .	(039) 6 72 21	130
2720 Tramelan (BE)	Nicolet Watch SA . . . . .	(032) 97 43 87	

## Montres-réveil-bracelet

## Alarm wrist-watches - Wecker-Armband-Uhren

## Relojes pulsera despertadores

		Page
2544 Bettlach (SO)	Josmar Watch SA . . . . . (065) 8 29 61	136
2735 Bévillard (JB)	Reusser SA, Orvin & Tradition Watch Co . . (032) 92 19 76	
2500 Bienne (BE)	Arly SA, bureau de vente, rue d'Argent 4 . . (032) 3 75 55	13
	Choisi Montres SA, rue du Faucon 19 . . . .	94
	Delano SA, rue de la Gare 16 . . . . .	2 34 81
	Ermano SA, rue de Nidau 14 . . . . .	4 27 39
	Golana Watch Ltd, rue de Nidau 8 . . . . .	2 89 88
	Guerdat Maurice, rue du Coteau 25 a . . . .	4 64 64
	Junod Paul SA, Montres Milus . . . . .	2 62 75
	Monnin SA, rue de la Gare 14 . . . . .	3 76 46
	Rumanel Watch Fy Ltd, rue du Débarcadère 47	2 64 57
	Sheffield Watch SA, rue de la Gare 16 . . . .	2 33 03
1341 Bioux, Les (VD)	Desotos SA . . . . . (021) 85 57 87	126
2724 Breuleux, Les (JB)	Boillat Fluvius . . . . . (039) 4 71 23	
	Cattin & C <sup>ie</sup> , Montres Catorex . . . . .	4 71 62
	Guenat, Les Fils d'Ali . . . . .	4 74 27
2115 Buttes (NE)	Buttes Watch Co SA . . . . . (038) 9 12 44	110
2300 Chaux-de-Fonds, La (NE)	Auréole Watch Co, M. Choffat & C <sup>ie</sup> , avenue Léopold-Robert 66 . . . . . (039) 3 48 16	114
	Cattin Gaston, Rodams, Gentianes 83 . . . .	128
	Gallet & Co SA, avenue Léopold-Robert 66 . .	2 27 85
	Invicta SA, avenue Léopold-Robert 109 . . . .	2 11 76
	Jeanbourquin Lucien & C <sup>ie</sup> , Montres Chandler, rue du Locle 32 . . . . .	3 37 29
	Jobin Emile & Co, rue du Temple-Allemand 45	2 44 49
	Phare, Le, SA, avenue Léopold-Robert 94 . . .	98
	Sandoz H. & C <sup>ie</sup> , Bezzola & Kocher, Succ., avenue Léopold-Robert 50 . . . . .	2 84 01
	Schild SA, rue du Parc 137 . . . . .	2 19 31
	Sultana SA, C <sup>ie</sup> des Montres, av. L.-Robert 96	3 38 08
	Ulmann René, Les Fils de, rue de la Serre 10 .	3 15 86
	Vulcain & Studio, Paix 135 (M. S. R.) . . . . .	2 11 71 encartage
2114 Fleurier (NE)	Jeannin Numa SA . . . . . (038) 9 11 05	264
1200 Genève	Gigantic SA, rue du Stand 30 . . . . . (022) 24 76 44	130
	Le Duc Précision, rue du Mont-Blanc 11 . . . .	32 63 05
	Norex SA, route de Chêne 135bis . . . . .	36 05 55
2206 Geneveys-sur-Coffrane, Les (NE)	Duvoisin V <sup>ie</sup> H. & C <sup>ie</sup> . . . . . (038) 7 61 31	118
2540 Granges (SO)	Kocher Erwin SA . . . . . (065) 8 79 75	
	Novus SA . . . . .	8 57 83
	Sorna Watch SA . . . . .	8 67 21
2604 Heutte, La (JB)	Zila Watch Co Ltd . . . . . (032) 96 11 03	306
6600 Locarno (TI)	Camy Watch Co SA, Losone . . . . . (093) 2 14 55	96
2400 Locle, Le (NE)	Buhré Paul SA . . . . . (039) 5 11 74	182
	Cart Robert SA, Beau-Site 19 . . . . .	5 42 89
	Erguel SA, Montres, avenue du Technicum 42	5 37 44
2543 Longeau (BE)	Gilomen A. & A. SA . . . . . (065) 8 11 41	

**Montres-réveil-bracelet****Alarm wrist-watches - Wecker-Armband-Uhren****Relojes pulsera despertadores**

		☞	Page
6818 Melano (TI)	Revox SA . . . . .	(091) 8 76 25	
2900 Porrentruy (JB)	Hélios SA . . . . .	(066) 6 12 16	
4565 Recherswil (SO)	Godiva Watch Co, A. Ziegler . . . . .	(065) 4 64 45	
2732 Reconvilier (JB)	Bangerter & C <sup>ie</sup> , Montres Herodia . . . . .	(032) 91 24 74	250
	Friedli Frères SA, rue de la Colline 10 . . . . .	91 20 82	116
2610 Saint-Imier (JB)	Berna Watch Factory SA . . . . .	(039) 4 17 59	garde
	Moeri F. SA, Manufacture des Montres Moeris . . . . .	4 11 17	66
2545 Selzach (SO)	Union SA . . . . .	(065) 6 85 35	
2710 Tavannes (JB)	Droz & Co . . . . .	(032) 91 33 08	124
	Henex SA . . . . .	91 35 22	92
2720 Tramelan (JB)	Arly SA, rue des Plânes 1. . . . .	(032) 97 41 62	13
	Corona SA, rue de la Paix 27 . . . . .	97 41 50	82
	Eggli Fernand . . . . .	97 52 63	116
	Nicolet Gédéon SA . . . . .	97 41 65	120
	Ofelia SA . . . . .	97 46 24	
	Repcow Watch SA . . . . .	97 42 60	256
8000 Zurich	Haenggi, Edouard-U., Erben, Seegartenstr. 2 . . . . .	(051) 24 19 77	
	Itraco Montres SA (XXVII) . . . . .	92 04 92	

**Montres-réveils de poche****Alarm Pocket Watches - Wecker-Taschen-Uhren****Relojes bolsillo despertadores**

2500 Bienne (BE)	Arly SA, bureau de vente, rue d'Argent 4 . . . . .	(032) 3 75 55	13
	Sheffield Watch SA, rue de la Gare 16 . . . . .	2 33 03	150
2300 Chaux-de-Fonds, La (NE)	Phare, Le, SA, avenue Léopold-Robert 94 . . . . .	(039) 2 39 37	98
1200 Genève	Perret Jean, rue Chaponnière 1 . . . . .	(022) 31 62 10	198
	Uhlmann & C <sup>ie</sup> , rue du Rhône 61 . . . . .	26 33 52	
2540 Granges (SO)	Ris Walter, Ostara Watch SA . . . . .	(065) 8 70 51	30
2400 Locle, Le (NE)	Luxor SA . . . . .	(039) 5 23 65	264
2543 Longeau (BE)	Gilomen A. & A. SA . . . . .	(065) 8 11 41	
	Renfer-Abrecht César . . . . .	8 01 04	154
	Schlup Erwin . . . . .	8 11 02	146
2000 Neuchâtel	Perregaux Paul, Dielfax, Côte 14 . . . . .	(038) 5 49 49	
2316 Ponts-de-Martel, Les (NE)	Pontifa SA, Montres et Nouveautés . . . . .	(039) 6 76 06	198
2610 Saint-Imier (JB)	Berna Watch Factory SA . . . . .	(039) 4 17 59	garde
4500 Soleure	Liga SA . . . . .	(065) 2 32 64	156
2710 Tavannes (JB)	Droz & Co . . . . .	(032) 91 33 08	124
2720 Tramelan (JB)	Arly SA, rue des Plânes 1. . . . .	(032) 97 41 62	13
	Nicolet Watch SA . . . . .	97 43 87	



**Montres savonnettes or****Gold Hunting Watches - Gold Savonnette-Uhren****Relojes sabonetas de oro**

		Ø	Page
<b>2500 Bienne (BE)</b>	Arly SA, bureau de vente, rue d'Argent 4 . . . (032)	3 75 55	13
	Optima SA, quai du Haut 20 . . . . .	3 83 44	180
	Recta, Manufacture d'Horlogerie SA, rue du Viaduc 3 . . . . .	2 36 61	216
	Rossel-Conrad A. SA, La Trame, r. du Stand 33	2 51 76	
<b>2300 Chaux-de-Fonds, La (NE)</b>	Schild SA, rue du Parc 137 . . . . . (039)	2 19 31	158
<b>2114 Fleurier (NE)</b>	Jeannin Numa SA . . . . . (038)	9 11 05	264
<b>2400 Locle, Le (NE)</b>	Doxa SA . . . . . (039)	5 42 53	
	Moser H. & Co SA . . . . .	5 43 44	112
<b>2000 Neuchâtel</b>	von Büren SA, place de la Gare 4 . . . . . (038)	5 92 82	230
<b>2610 Saint-Imier (JB)</b>	Moeri F. SA, Manufacture des Montres Moeris (039)	4 11 17	66
<b>2720 Tramelan (JB)</b>	Arly SA, rue des Plânes 1 . . . . . (032)	97 41 62	13
	Nicolet Armand, Les Fils de, Sàrl . . . . .	97 54 41	120
	Nicolet Watch SA . . . . .	97 43 87	
<b>Allemagne - Germany - Deutschland - Alemania</b>			
<b>Pforzheim</b>	Storz Walter, Uhrenfabrik Stowa, Bismarckstrasse 50/54 . . . . .	3 10 44	27

**Montres seconde au centre****Centre-second Watches - Uhren mit Sekunde aus der Mitte****Relojes con segundero central**

<b>4711 Aedermannsdorf (SO)</b>	Matina-Uhren AG . . . . . (062)	8 81 42	
<b>2942 Alle (JB)</b>	Hebe Watch SA . . . . . (066)	7 13 81	120
<b>4710 Balsthal (SO)</b>	Ilona Watch, Mühlefeld . . . . . (065)	2 68 61	
	Tegra Watch SA . . . . .	2 68 63	
<b>3000 Berne</b>	Semag SA, p. a. Hans Marti, Ostermundigenstrasse 36 . . . . . (031)	41 84 88	
<b>2544 Bettlach (SO)</b>	Atlantic SA . . . . . (065)	8 60 35	
	Burgana GmbH . . . . .	8 56 89	150
	Claro Watch SA . . . . .	8 86 88	
	Constructa SA, Montres, Hauptstrasse 311 . . . . .	8 89 66	
	Josmar Watch SA . . . . .	8 29 61	136
	Jowissa SA, Montres . . . . .	8 58 14	150
	Semag SA . . . . .	8 86 88	
	Triwera Watch, Werner Triebold . . . . .	8 67 57	19
<b>2735 Bévillard (JB)</b>	Reusser SA, Orvin & Tradition Watch Co . . (032)	92 19 76	
<b>4562 Biberist (SO)</b>	Roeti Watch, Henzi Léo & Fils SA . . . . . (065)	4 78 35	
<b>2500 Bienne (BE)</b>	Anker Robert, rue des Marchandises 2 . . . (032)	2 47 77	
	Antmann, Kalmann, Montres Antima, rue de Nidau 8 . . . . .	2 34 62	23
	Arly SA, bureau de vente, rue d'Argent 4 . . . . .	3 75 55	13
	Benoit Marcel SA, rue de la Gare 5 . . . . .	2 78 61	
	Boillat Frères SA, rue du Stand 52 . . . . .	2 64 03	
	Brandt E. & Fils SA, rue du Marché 6 . . . . .	3 16 73	104

## Montres seconde au centre

### Centre-second Watches - Uhren mit Sekunde aus der Mitte

### Relojes con segundero central

		Ø	Page
2500 Bienne (BE)	Choisi Montres SA, rue du Faucon 19 . . . . .	(032) 4 27 47	94
	Costal Watch SA, Silbergasse 7 . . . . .	2 23 63	
	Delano SA, rue de la Gare 16 . . . . .	2 34 81	
	Donada Watch, W. Racine, rue de Nidau 11 . . . . .	3 62 48	
	Dubach & Weissberg SA, ch. de la Passerelle 13 . . . . .	2 85 91	
	Era Watch Co Ltd, C. Rüefli-Flury & Co, Zukunftstrasse 44 . . . . .	2 43 85	
	Ermano SA, rue de Nidau 14 . . . . .	4 27 39	
	Ertus Watch, Pertusi Paul, r. Weissenstein 1 . . . . .	4 31 12	104
	Frey & Co SA, rue Bubenbergrasse 15 . . . . .	2 48 37	84
	Gruen Watch Mfg Co SA, Haute Route 85 . . . . .	2 71 22	
	Guerdat Maurice, rue du Coteau 25 a . . . . .	4 64 64	
	Hamilton Watch Co SA, faubourg du Lac 49 . . . . .	2 91 23	
	Homberger Gustave Sàrl, quai du Bas 29 . . . . .	2 43 24	100
	Homis Watch Co, O. Schymanski & Fils, rue des Marchandises 6 . . . . .	2 46 86	
	Jobin & Co, Les Fils de Paul, Montres Flora, rue Centrale 42 . . . . .	2 86 81	158
	Junod Paul SA, Montres Milus, route de Reuchenette 21 . . . . .	3 91 33	
	Langel Watch & Co SA, rue Aebi 92 . . . . .	2 25 33	
	Lloyd & Limaro SA, Mühlefeldweg 2 . . . . .	2 63 39	110
	Luginbühl & Co, rue de la Gare 20 . . . . .	2 71 66	
	Mira Watch Co, R. Vogt & Co, rue Centrale 14 . . . . .	2 26 55	
	Monnin SA, rue de la Gare 14 . . . . .	3 76 46	
	Optima SA, quai du Haut 20 . . . . .	3 83 44	180
	Orbit Sàrl, Compagnie des Fabricants des Montres, rue Heilmann 4 . . . . .	2 69 69	
	Perfine Watch Co Ltd, rue de la Gare 30 . . . . .	2 62 83	
	Prefis SA, Montres, Mühlefeldweg 4 . . . . .	2 38 52	
	Recta, Manufacture d'Horlogerie SA, rue du Viaduc 3 . . . . .	2 36 16	216
	Rossel-Conrad A. SA, La Trame, r. du Stand 33 . . . . .	2 51 76	
	Rumanel Watch Fy Ltd, rue du Débarcadère 47 . . . . .	2 64 57	110
	Sauter Frères & Co SA, rue Gurzelen 6 . . . . .	4 40 91	
	Schaya L., Sully Watch, Rechbergerstrasse 5 . . . . .	3 09 41	
Selza Watch Co SA, rue du Faucon 28 . . . . .	4 36 77	108	
Sheffield Watch SA, rue de la Gare 16 . . . . .	2 33 03	150	
Suter SA, rue Gurzelen 16 . . . . .	4 33 71	64	
Usita Watch SA, rue de Nidau 11 . . . . .	2 22 33		
Vinca Watch Co Ltd, rue Franche 37 . . . . .	2 47 61		
Vixia Watch Co Ltd, rue Centrale 42 . . . . .	2 97 60		
1341 Bioux, Les (VD)	Desotos SA . . . . .	(021) 85 57 87	126
2336 Bois, Les (JB)	Boillat Frères & C <sup>ie</sup> . . . . .	(039) 8 13 79	114
2014 Bôle (NE)	Rone Watch Co SA . . . . .	(038) 6 34 71	218
1348 Brassus, Le (VD)	Audemars, Piquet & C <sup>ie</sup> SA . . . . .	(021) 88 50 33	230
4226 Breitenbach (SO)	Brac SA . . . . .	(061) 80 13 11	267
2416 Brenets, Les (NE)	Guinand Watch Co SA . . . . .	(039) 6 10 12	168

## Montres seconde au centre

### Centre-second Watches - Uhren mit Sekunde aus der Mitte Relojes con segundero central

		Ø	Page
2724 Breuleux, Les (JB)	B. D., Montres, SA . . . . .	(039) 4 74 10	108
	Boillat Fluvius . . . . .	4 71 23	
	Bouverat-Jobin A., Les Fils de . . . . .	4 71 18	190
	Cattin & C <sup>ie</sup> , Montres Catorex . . . . .	4 71 62	
	Froidevaux Benjamin, Montres Memphis . . . . .	4 71 28	124
	Guenat, Les Fils d'Ali . . . . .	4 74 27	
4416 Bubendorf (BL)	Lapanouse R. SA . . . . .	(061) 84 89 71	134
2115 Buttes (NE)	Buttes Watch Co SA . . . . .	(038) 9 12 44	110
6874 Castel San Pietro (TI)	Diantus Watch SA . . . . .	(091) 4 29 50	
2300 Chaux-de-Fonds, La (NE)	Auréole Watch Co, M. Choffat & Co . . . . .	(039) 3 48 16	114
	Brémon SA, C <sup>ie</sup> des Montres, Montbrillant 3 . . . . .	3 13 55	
	Dimier G. SA, rue du Doubs 49 . . . . .	2 21 70	
	Dolmy, Montre SA, rue des Crêtets 87 . . . . .	2 46 84	142
	Dorsaz Arthur & C <sup>ie</sup> , Montres Dogma, avenue Léopold-Robert 83 . . . . .	3 41 21	184
	Gallet & Co SA, avenue Léopold-Robert 66 . . . . .	2 27 85	
	Invicta SA, avenue Léopold-Robert 109 . . . . .	3 11 76	70
	Jobin Emile & Co, rue du Temple-Allemand 45 . . . . .	2 44 49	23
	Kramkimel J., Vitalis Watch, av. L.-Robert 59 . . . . .	2 48 10	
	Mildia, Montres SA, rue Daniel-JeanRichard 44 . . . . .	3 15 09	40
	Natalis Watch Ltd, rue Jardinière 41 . . . . .	3 38 71	94
	Perrin Pierre, Montres Paxor, Tour de la Gare Phare, Le, SA, avenue Léopold-Robert 94 . . . . .	2 96 60	
	Fabrique de Montres Rotary SA, Crêtets 138 . . . . .	2 39 37	98
	Sandoz H. & C <sup>ie</sup> , Bezzola & Kocher, Succ., avenue Léopold-Robert 50 . . . . .	2 50 21	86
	Schwarz-Etienne, Petit-Fils de Paul, avenue Léopold-Robert 94 . . . . .	2 84 01	188
	Sultana SA, C <sup>ie</sup> des Montres, av. L.-Robert 96 . . . . .	2 25 32	
Ulmann René, Les Fils de, rue de la Serre 10 . . . . .	3 38 08		
Vulcain & Studio SA, Montres, rue de la Paix 135 . . . . .	3 15 86	250	
White Star Factory, Weiss & Co, Crêtets 87 . . . . .	2 11 71	encartage	
		2 17 04	98
6702 Claro (TI)	Claro Watch SA . . . . .	(092) 6 33 44	
	Semag SA . . . . .	6 33 44	
2013 Colombier (NE)	Ulix SA, Isomax, ch. des Perreuses 4 . . . . .	(038) 6 36 26	
2612 Cormoret (JB)	Liengme & C <sup>ie</sup> SA, Gala Watch . . . . .	(039) 4 91 82	654
	Rollier & Matthey-Doret . . . . .	4 91 83	
2117 Côte-aux-Fées, La (NE)	SA Ancienne Fabrique Georges Piaget & Co . . . . .	(038) 9 51 61	22

MONTRES

***Dodane***

BESANÇON  
France



S. A., au CAPITAL  
de NF 2.040.000.—

## Montres seconde au centre

Centre-second Watches - Uhren mit Sekunde aus der Mitte  
Relojes con segundero central

		☎	Page
2738 Court (JB)	Court Watch Co SA . . . . .	(032) 92 93 13	
2800 Delémont (JB)	Jura Watch Co . . . . .	(066) 2 35 22	138
2533 Evillard (JB)	Matthey J.-P. . . . .	(032) 2 82 53	
2114 Fleurier (NE)	Bovet Frères & Co SA . . . . . Jeannin Numa SA . . . . .	(038) 9 10 69 9 11 05	264
5262 Frick (AG)	Triebold Erwin, Muros . . . . .	(064) 7 14 88	
1200 Genève	Admès SA, rue du Lac 12 . . . . .	(022) 36 43 60	88
	Aetos Watch, route du Pont-Butin 70 1213 Petit-Lancy . . . . .	43 51 30	120
	Aquastar SA, ci-devant JeanRichard SA, rue de Chantepoulet 1-3 . . . . .	31 47 40	
	Ardath Watch Co, rue du Stand 40 . . . . .	26 22 60	170
	Bella Montres SA, avenue du Mail 5 . . . . .	25 54 49	
	Camy Watch Co SA, rue de Cornavin 11 (téléx 22 723) . . . . .	31 35 35	96
	Delvina SA, rue du Môle 2 . . . . .	32 68 02	
	Dreffa Watch Co Ltd, rue du Stand 30 . . . . .	24 43 44	126
	Driva Watch Co, rue de Chantepoulet 1-3 . . . . .	32 67 70	
	Eldor Watch Co SA, place Longemalle 7 . . . . .	25 91 92	
	Enzo Watch SA, rue de Cornavin 11 . . . . .	31 35 34	202
	Gigantic SA, rue du Stand 30 . . . . .	24 76 44	130
	Hüning Alex., rue de la Tour-de-l'Île 4 . . . . .	24 19 95	
	Jaquet R. SA, rue de la Rôtisserie 6 . . . . .	24 38 46	
	Lusina Watch Sàrl, avenue Léon-Gaud 5 . . . . .	24 54 03	126
	Miramar SA, rue du Stand 40 . . . . .	24 42 93	
	Montres de Sport Genève SA, rue de Lyon 75 Niton SA, rue du Stand 30 . . . . .	44 51 30 26 13 63	
	Norexa SA, route de Chêne 135bis . . . . .	36 05 55	96
	Perret Jean, rue Chaponnière 1 . . . . .	31 62 10	198
	Pérusset & Didisheim SA, pl. Isaac-Mercier 3 Piaget SA, Anc. Fabrique Georges Piaget & Co, rue du Rhône 40 . . . . .	32 93 30 26 48 30	22
	Prély Watch Co Sàrl, rue du Stand 37 . . . . .	25 26 37	
	Printania Watch, rue du Mont-Blanc 6 . . . . .	31 41 38	
	Sarcas SA, route de Chêne 41 a . . . . .	35 63 50	
	Sinex SA, chemin Létrat, Versoix . . . . .	24 03 96	
	Solvil & Titus SA, Veyrier . . . . .	42 48 00	
	Stroun Frères SA, rue de Cornavin 11 . . . . .	31 35 33	128
	Surena Watch SA, rue des Falaises 13 . . . . .	25 62 36	
	Tower Watch Co Ltd, place de Hollande 1 . . . . .	24 91 43	
	Uhlmann & C <sup>ie</sup> , rue du Rhône 61 . . . . .	26 33 52	
	Universal, Montres, Perret Frères SA, quai Général-Guisan 24 . . . . .	25 73 60	
	Valory Watch Co SA, rue du Marché 5 . . . . .	25 76 40	
	Wilka Watch Co SA, rue du Stand 29 . . . . .	25 23 87	

**Montres seconde au centre****Centre-second Watches - Uhren mit Sekunde aus der Mitte****Relojes con segundero central**

		ℓ	Page
<b>2206 Geneveys-sur-Coffrane, Les (NE)</b>	Duvoisin V <sup>m</sup> H. & C <sup>ie</sup> , Valruz & Albona Watch (038)	7 61 31	118
<b>2540 Granges (SO)</b>	Amida SA . . . . . (065)	8 52 54	140
	Buchwalder William . . . . .	8 60 42	
	Delbana Watch Sàrl . . . . .	8 28 21	82
	Eska, Kocher S. & Co . . . . .	8 57 97	
	Felca & Titoni SA . . . . .	8 86 21	182
	Flück W., Flucano Watch . . . . .	8 51 71	
	Fortis Watch Co Ltd . . . . .	8 91 61	24
	Gervaux Watch SA, Solothurnstrasse 40 . . . . .	8 71 38	23
	Grewaco, Gertrud Bühler-Triebold, Bettlachstrasse 82 . . . . .	8 54 53	
	Hofer H. SA . . . . .	8 52 69	106
	Kocher Erwin SA . . . . .	8 79 75	
	Métric SA . . . . .	8 61 91	
	Novus AG . . . . .	8 57 83	112
	Orfina Watch SA, rue du Simplon 6 . . . . .	8 84 63	
	Ris Walter, Ostara Watch SA . . . . .	8 70 51	30
	Rodania SA . . . . .	8 61 45	
	Rogelin Watch SA, E. Siegrist . . . . .	8 60 13	
	Schild E. . . . .	8 57 69	
	Sicura SA, Schlachthausstrasse 2 . . . . .	8 50 29	
	Sorna Watch SA . . . . .	8 67 21	
	Wega Watch Ltd . . . . .	8 57 02	
<b>2068 Hauterive (NE)</b>	Création Watch Co, SA, ch. des Vignes 25. . (038)	3 35 61	126
<b>2604 Heutte, La (JB)</b>	Zila Watch Co Ltd . . . . . (032)	96 11 03	306
<b>3800 Interlaken (BE)</b>	Heno-Watch SA, General-Guisan-Strasse 27a (036)	2 14 42	30
<b>1000 Lausanne (VD)</b>	Orasuisa SA, rue Saint-François 1 . . . . . (021)	23 90 23	
<b>6600 Locarno (TI)</b>	Camy Watch Co SA, Losone . . . . . (093)	2 14 55	96
	Enzo Watch Co, Losone (télex 79 254) . . . . .	2 14 56	202
	Rivo SA . . . . .	7 48 90	
	Sindaco SA . . . . .	7 21 45	214
	Stroun Frères SA, Losone . . . . .	2 14 57	128
<b>2400 Locle, Le (NE)</b>	Aerni Charles SA . . . . . (039)	5 46 83	
	Cart Robert SA . . . . .	5 42 89	102
	Doxa SA, Manufacture des Montres . . . . .	5 42 53	
	Erguel SA, Montres, avenue du Technicum 42 . . . . .	5 37 44	184
	Moser H. & Co SA . . . . .	5 43 44	112
	Nardin Ulysse SA . . . . .	5 36 12	
<b>2543 Longeau (BE)</b>	Buler, Montres, SA . . . . . (065)	8 06 41	180
	Eloga Watch SA . . . . .	8 01 25	78
	Enicar SA . . . . .	8 00 41	
	Gilomen A. & A. SA . . . . .	8 11 41	
	Gribi Hans & Fils, Sperina . . . . .	8 06 21	
	Heloïsa SA . . . . .	8 16 21	
	Maire O. SA . . . . .	8 00 51	
	Omodox Watch, Renfer Frères . . . . .	8 11 14	92
	Onsa, Gilomen Hans-Jörg . . . . .	8 07 51	
	Renfer-Abrecht César . . . . .	8 01 04	154
	Schlup & Co Ltd, Rado Watch . . . . .	8 16 51	
	Schlup Erwin . . . . .	8 11 02	146

## Montres seconde au centre

Centre-second Watches - Uhren mit Sekunde aus der Mitte

Relojes con segundero central

		Ø	Page
6900 Lugano (TI)	Ferex SA, via Nassa 5 . . . . .	(091) 2 12 47	
2735 Malleray (JB)	Juillerat Frères SA . . . . .	(032) 92 17 41	
6818 Melano (TI)	Revox SA . . . . .	(091) 8 76 25	
	Viator SA (bureau de vente: Herrengasse 23, Berne, Ø (031) 3 64 62) . . . . .	8 76 31	
3280 Montilier (FR)	Montilier Watch Co SA . . . . .	(037) 7 22 66	
1820 Montreux- Châtelard (VD)	Amida SA . . . . .	(021) 62 44 75	140
6834 Morbio-Inferiore (TI)	Bermi Watch SA . . . . .	(091) 4 25 05	156
	Bernasconi Gianpietro, Montres Bosco. . . . .	4 25 05	156
2000 Neuchâtel	Aero Watch SA, chaussée de la Boine 20 . . . . .	(038) 5 11 36	
	Borel Ernest & Co SA, rue de la Maladière 71 . . . . .	5 48 62	
	Capt Gaston & C <sup>ie</sup> , rue de Bourgogne 36 . . . . .	8 24 61	130
	Elida SA, rue du Musée 6 . . . . .	4 06 06	168
	Exactus SA, rue de Champréveyres 2 . . . . .	5 60 61	76
	Florimont SA, faubourg du Lac 9 . . . . .	5 27 55	
	Froidevaux SA, ruelle Vaucher 22 . . . . .	5 70 21	
	Hema Watch Co SA, Terreaux 9 . . . . .	5 72 42	162
	Perregaux Paul, Dielfax, rue de la Côte 14 . . . . .	5 49 49	
	Précimax SA, rue de Champréveyres 2 . . . . .	5 60 61	76
	Puthod R., rue Mathias-Hipp 1 . . . . .	5 43 57	couv. II
	von Büren SA, place de la Gare 4 . . . . .	5 92 82	230
2520 Neuveville, La (BE)	Biedermann Frères SA, Nova Watch . . . . .	(038) 7 92 47	
4435 Niederdorf (BL)	Buser Frères & C <sup>ie</sup> SA (M. S. R.) . . . . .	(061) 84 70 04	encartage
	Jenco SA . . . . .	84 70 34	
2725 Noirmont, Le (JB)	Aubry Frères SA, Montres Ciny . . . . .	(039) 4 61 33	31
	Pronto Watch Co, Maître L. & Fils SA . . . . .	4 61 05	72
1341 Orient, L' (VD)	Lémania, Lugrin SA . . . . .	(021) 85 60 12	
	Nadine SA, Montres . . . . .	85 60 61	
2316 Ponts-de-Martel, Les (NE)	Mathey-Tissot E. & Co SA . . . . .	(039) 6 72 21	130
	Pontifa SA, Montres et Nouveautés . . . . .	6 76 06	198
2900 Porrentruy (JB)	Allaine Watch SA . . . . .	(066) 6 13 23	124
	Eros Watch Co Ltd . . . . .	6 10 21	
	Hélios SA . . . . .	6 12 16	
	Helsa Watch SA . . . . .	6 21 78	31
	Jobin & C <sup>ie</sup> , Les Fils de Paul, Montre Flora SA (bureau de vente: rue Centrale 42, Bienne)	6 16 44	158
	Phénix Watch Co SA, MSR . . . . .	6 10 21	encartage

# BELGO-BIJOUX

Seul annuaire belge des industries et du commerce  
en bijouterie / joaillerie / orfèvrerie / horlogerie et branches annexes

Fondé en 1912



**Belgo-Bijoux**  
est  
édité en  
deux tomes

## 1. GUIDE DE L'ACHETEUR

Fabricants, grossistes, importateurs, toute la documentation qui intéresse le détaillant, en un volume beaucoup plus maniable encore

## 2. GUIDE DU VENDEUR

Tous les bijoutiers belges et luxembourgeois en un ouvrage séparé: parfait pour vos offres

**LES ÉDITIONS DE CHABASSOL s. p. r. l.**

Rue Saint-Georges 109 - Bruxelles 5



**Montres seconde au centre****Centre-second Watches - Uhren mit Sekunde aus der Mitte****Relojes con segundero central**

		☎		Page
4565	Recherswil (SO)	Godiva Watch Co, A. Ziegler . . . . .	(065) 4 64 45	
2732	Reconvilier (JB)	Bangerter & C <sup>te</sup> , Montres Herodia . . . . .	(032) 91 24 74	250
		Bassin Watch . . . . .	91 32 62	
		Friedli Frères SA . . . . .	91 20 82	116
2616	Renan (JB)	Framont Sàrl . . . . .	(039) 8 23 02	164
4310	Rheinfelden (AG)	Triebold W. . . . .	(061) 87 55 47	
4716	Rosières (SO)	Racine W., Donada Watch . . . . .	(065) 6 62 47	
2726	Saignelégier (JB)	Tiara SA (bureau de vente: case postale Zurich 39, ☎ (051) 25 44 33[ . . . . .	(039) 4 54 50	
2610	Saint-Imier (JB)	Berna Watch Factory SA . . . . .	(039) 4 17 59	garde
		Excelsior Park SA . . . . .	4 11 45	230
		Girard-Degoumois B. SA . . . . .	4 11 61	228
		Gostely Paul Fils . . . . .	4 11 82	
		Moeri F. SA, Manufacture des Montres Moeris . . . . .	4 11 17	66
1922	Salvan (VS)	Public Watch Co SA . . . . .	(026) 6 57 41	
2545	Selzach (SO)	Gisiger-Greder Sohn . . . . .	(065) 6 85 35	152
		Union SA . . . . .	6 85 35	
4500	Soleure	Belvil Watch Co SA, Montres Giroxa, Schützenmatt . . . . .	(065) 2 62 96	214
		Huther SA, Montres Brunela, Weissensteinstr.9 . . . . .	2 30 92	
		Liga SA . . . . .	2 32 64	156
		Loridos Watch, Gurzelengasse 30 . . . . .	2 60 51	
		Orano Watch Ltd, Zuchwilerstrasse 25 . . . . .	2 93 42	
		Rigi, Montres, SA . . . . .	2 12 69	
		Ten, Société Coopérative de Fabricants d'Horlogerie, Rossmarktplatz 1 . . . . .	2 90 30	
		Watex Watch Co SA . . . . .	2 42 54	
2615	Sonvilier (JB)	Juillard Gilbert . . . . .	(039) 4 02 10	
2710	Tavannes (JB)	Droz & Co . . . . .	(032) 91 33 08	124
		Henex SA . . . . .	91 35 22	92
4492	Tecknau (BL)	Basis Watch, Thommen M. . . . .	(061) 86 15 11	144
		Janus, Montres, SA . . . . .	86 15 14	74

## Roger Erard

**Delémont**, rue des Pèlerins 39  
 ☎ (066) 2 33 90

Verres de montres tous genres  
 Verres injectés  
 Moulages thermoplastiques

## Technal S.A.

Bôle (NE) ☎ (038) 6 37 35

Moulage de toutes matières plastiques  
 par injection et compression



## Les Fils de René Ulmann

Successieurs de Ulmann Fils  
**LA CHAUX-DE-FONDS**

MONTRES-BRACELETS ANCRE ET DE POCHE

Toutes nouveautés

Toutes grandeurs  
 Calendriers  
 Automatiques

## Montres Herodia Bangerter + C<sup>ie</sup>

Reconvilier (JB)

Montres ancre tous genres  
 de 3 $\frac{3}{4}$  - 1 $\frac{1}{2}$ <sup>m</sup>

Spécialité: Automatique  
 Qualité soignée

☎ bureaux: (032) 91 24 74  
 91 24 71  
 fabrication: 91 11 71

## Les montres LUXIA

SA au capital de F 266 400.00

Maison fondée en 1919 par V. Cramer

**Joaillerie Or Plaqué or Acier**

**BESANÇON**

Faubourg Tarragnoz 9 ☎ 83 41 16

**Montres seconde au centre****Centre-second Watches - Uhren mit Sekunde aus der Mitte****Relojes con segundero central**

		☞	Page
4411 Titterten (BL)	Weber Gottlieb SA . . . . .	(061) 84 95 21	146
2720 Tramelan (JB)	Arly SA, rue des Plânes 1. . . . .	(032) 97 41 62	13
	Béguelin & Co SA . . . . .	97 40 91	164
	Choffat Willy & Co SA, Montres Rila. . . . .	97 42 23	112
	Corona SA, rue de la Paix 27 . . . . .	97 41 50	82
	Eggli Fernand . . . . .	97 52 63	116
	Géraldy SA . . . . .	97 48 45	
	Gigandet Charles SA . . . . .	97 55 44	
	Jacmire Watch, F. Degoumois-Vuille . . . . .	97 40 12	220
	Loyal Watches Factory Ltd . . . . .	97 42 29	40
	Nicolet Achille SA . . . . .	97 41 55	
	Nicolet Armand, Les Fils de, Sàrl . . . . .	97 54 41	120
	Nicolet Gédéon SA . . . . .	97 41 65	120
	Nicolet Watch SA . . . . .	97 43 87	
	Ofelia SA . . . . .	97 46 24	
	Recco Watch SA . . . . .	97 42 60	256
	Rossel Jules-César SA . . . . .	97 40 68	
6833 Vacallo (TI)	Ritz Hans . . . . .	(091) 4 32 67	224
2613 Villeret (JB)	Minerva SA . . . . .	(039) 4 10 31	162
4437 Waldenburg (BL)	Revue, Thommen SA (M. S. R.) . . . . .	(061) 84 74 11	encartage
4855 Wolfwil (SO)	Feldmann & Co, Fero Watch . . . . .	(063) 3 42 53	136
	Oberon Watch SA . . . . .	3 44 15	
8000 Zurich	Haenggi, Ed.-Urs, Erben, Seegartenstrasse 2 . . . . .	(051) 24 19 79	
	Itraco Montres SA (XXVII) . . . . .	92 04 97	
	Mondaine Watch Ltd, Uraniastrasse 24/26 . . . . .	26 66 50	68
	Ollech ü Wajs, Stockerstrasse 55 (8039) . . . . .	27 44 05	

**Allemagne - Germany - Deutschland - Alemania**

<b>Pforzheim</b>	Storz Walter, Uhrenfabrik Stowa, Bismarckstrasse 50/54 . . . . .	3 10 44	27
<b>Rheinfelden (Baden)</b>	Uhrenfabrik Stowa GmbH, Walter Storz . . . . .	604	27
<b>Schwäb. Gmünd</b>	Bidlingmaier J., GmbH, Postfach 126. . . . .	6 90 51	90

**France - Frankreich - Francia**

<b>Annemasse (Haute-Savoie)</b>	Jancovici André, rue du Docteur-Coquand 8 . . . . .	74	
<b>Besançon (Doubs)</b>	Dodane SA, Montres, avenue de Montrapon 7 . . . . .	83-21-85	244
<b>Morteau (Doubs)</b>	Cattin & C <sup>ie</sup> SA . . . . .	183	encartage

**Montres à seconde sautante**

**Watches with jumping second hand - Uhren mit springender Sekunde**  
**Relojes con manecilla segundera saltarina**

		☎	Page
2500 Bienne	Arly SA, bureau de vente, rue d'Argent 4 . . .	(032) 3 75 55	13
	Choisi Montres SA, rue du Faucon 19 . . .	4 27 47	94
	Selza Watch Co SA, rue du Faucon 28. . . .	4 36 77	108
2115 Buttes (NE)	Buttes Watch Co SA . . . . .	(038) 9 12 44	110
2300 Chaux-de-Fonds, La (NE)	Jobin Emile & Co, rue du Temple-Allemand 45	(039) 2 44 49	23
1200 Genève	Delvina SA, rue du Môle 2 . . . . .	(022) 32 68 02	
2540 Granges (SO)	Novus SA . . . . .	(065) 8 57 83	112
2400 Locle, Le (NE)	Doxa SA, Manufacture des Montres . . . . .	(039) 5 42 53	
2000 Neuchâtel	von Büren SA, place de la Gare 4 . . . . .	(038) 5 92 82	230
4500 Soleure	Belvil Watch Co SA, Montres Giroxa, Schützenmatt . . . . .	(065) 2 62 96	214
2710 Tavannes	Henex SA . . . . .	(032) 91 35 22	92
4492 Tecknau (BL)	Basis Watch, Thommen M. . . . .	(061) 86 15 11	144
2720 Tramelan (JB)	Arly SA, rue des Plânes 1. . . . .	(032) 97 41 62	13

**Montres squelettes**

**Skeleton Watches - Skelett-Uhren - Relojes transparentes**

3000 Berne	Semag SA, p. a. Hans Marti, Ostermundigenstrasse 36 . . . . .	(031) 41 84 88	
2544 Bettlach (SO)	Claro Watch SA . . . . .	(065) 8 86 88	
	Semag SA . . . . .	8 86 88	
2500 Bienne (BE)	Arly SA, bureau de vente, rue d'Argent 4 . . .	(032) 3 75 55	13
	Donada Watch, W. Racine, rue de Nidau 11 . .	3 62 48	
	Ermano SA, rue de Nidau 14 . . . . .	2 53 39	100
	Homberger Gustave Sàrl, quai du Bas 29 . . .	2 43 24	
	Langel Watch Co SA, rue Aebi 92 . . . . .	2 25 33	
	Monnin SA, rue de la Gare 14 . . . . .	3 76 46	
Prefis SA, Montres, Mühlefeldweg 4 . . . . .	2 38 52	150	
Sheffield Watch SA, rue de la Gare 16 . . . .	2 33 03		
1348 Brassus, Le (VD)	Audemars, Piguet & C <sup>e</sup> SA . . . . .	(021) 85 50 33	230
2724 Breuleux, Les (JB)	Boillat Fluvius . . . . .	(039) 4 71 23	
	Cattin & C <sup>e</sup> , Montres Catorex . . . . .	4 71 62	
	Guenat, Les Fils d'Ali . . . . .	4 74 27	
2300 Chaux-de-Fonds, La (NE)	Sultana SA, C <sup>e</sup> des Montres, av. L.-Robert 96	(039) 3 38 08	250
	Ulmann René, Les Fils de, rue de la Serre 10 .	3 15 86	
6702 Claro (TI)	Claro Watch SA . . . . .	(092) 6 33 44	
	Semag SA . . . . .	6 33 44	
2612 Cormoret (JB)	Rollier & Matthey-Doret . . . . .	(039) 4 91 83	
2117 Côte-aux-Fées, La (NE)	SA Ancienne Fabrique Georges Piaget & Co	(038) 9 51 61	22
2114 Fleurier (NE)	Jeannin Numa SA . . . . .	(038) 9 11 05	264

**Montres squelettes****Skeleton Watches - Skelett-Uhren - Relojes transparentes**

		☞	Page
5262 Frick (AG)	Triebold Erwin, Muros . . . . .	(064) 7 14 88	
1200 Genève	Camy Watch Co SA, rue de Cornavin 11 (tél: 22723) . . . . .	(022) 31 35 35	96
	Piaget SA, Anc. Fabrique Georges Piaget & Co, rue du Rhône 40 . . . . .	26 48 30	22
	Stroun Frères SA, rue de Cornavin 11 . . . . .	31 35 33	128
	Vacheron & Constantin SA, rue des Moulins 1 . . . . .	24 33 50	102
2540 Granges (SO)	Novus SA . . . . .	(065) 8 57 83	112
	Orfina Watch SA, rue du Simplon 6 . . . . .	8 84 63	
	Wega Watch Ltd . . . . .	8 57 02	
6600 Locarno (TI)	Camy Watch Co SA, Losone . . . . .	(093) 2 14 55	96
	Stroun Frères SA, Losone . . . . .	2 14 57	128
2400 Locle, Le (NE)	Buhré Paul SA . . . . .	(039) 5 11 74	182
2543 Longeau (BE)	Buler, Montres, SA . . . . .	(065) 8 06 41	180
	Gilomen A. & A. SA . . . . .	8 11 41	
6818 Melano (TI)	Revox SA . . . . .	(091) 8 76 25	
2725 Noirmont, Le (JB)	Pronto Watch Co, Maître J. & Fils SA . . . . .	(039) 4 61 05	72
2900 Porrentruy (JB)	Allaine Watch SA . . . . .	(066) 6 13 23	124
2616 Renan (JB)	Framont Sàrl . . . . .	(039) 8 23 02	164
4716 Rosières (SO)	Racine W., Donada Watch . . . . .	(065) 6 62 47	
2545 Selzach (SO)	Union SA . . . . .	(065) 6 85 35	
4492 Tecknau (BL)	Basis Watch, Thommen M. . . . .	(061) 86 15 11	144
2720 Tramelan (JB)	Arly SA, rue des Plânes 1 . . . . .	(032) 97 41 62	13
	Nicolet Watch SA . . . . .	97 43 87	
	Ofella SA . . . . .	97 46 24	

## Montres ultra-plates

## Extra-flat Watches - Extra-flache Uhren - Relojes extraplanos

		☞	Page
<b>2500 Bienne (BE)</b>	Arly SA, bureau de vente, rue d'Argent 4 . . . (032)	3 75 55	13
	Arola Montres SA, rue d'Argent 2 . . . . .	3 75 85	
	Chois Montres SA, rue du Faucon 19 . . . . .	4 27 47	94
	Delano SA, rue de la Gare 16 . . . . .	2 34 81	
	Foska SA, rue d'Argent 7 . . . . .	3 66 71	148
	Guerdat Maurice, rue du Coteau 25 a . . . . .	4 64 64	
	Hamilton Watch Co SA, faubourg du Lac 49 . . . . .	2 91 23	
	Jobin & Co, Les Fils de Paul, Montres Flora, rue Centrale 42 . . . . .	2 86 81	158
	Langel Watch Co SA, rue Aebi 92 . . . . .	2 25 33	
	Mira Watch Co, R. Vogt & Co, rue Centrale 14 . . . . .	2 26 55	
	Orbit Sàrl, Compagnie des Fabricants des Montres, rue Heilmann 4 . . . . .	2 69 69	
	Prefis SA, Montres, Mühlefeldweg 4 . . . . .	2 38 52	
	Selza Watch Co SA, rue du Faucon 28. . . . .	4 36 77	108
	Usita Watch SA, rue de Nidau 11 . . . . .	2 22 33	
	<b>1341 Bioux, Les (VD)</b>	Desotos SA . . . . . (021)	85 57 87
<b>1348 Brassus, Le (VD)</b>	Audemars, Piguet & C <sup>ie</sup> SA . . . . . (021)	85 50 33	230
<b>2115 Butttes (NE)</b>	Buttes Watch Co SA . . . . . (038)	9 12 44	110
<b>2300 Chaux-de-Fonds, La (NE)</b>	Ebel SA, rue de la Paix 113 . . . . . (039)	2 48 91	168
	Invicta SA . . . . .	3 11 76	70
	Jobin Emile & Co, rue du Temple-Allemand 45 . . . . .	2 44 49	23
	Fabrique de Montres Rotary SA, Crêtets 138 . . . . .	2 50 21	86
	Sandoz H. & C <sup>ie</sup> , Bezzola & Kocher, Succ., avenue Léopold-Robert 50 . . . . .	2 84 01	188
	Sultana SA, C <sup>ie</sup> des Montres, av. L.-Robert 96 . . . . .	3 38 08	
	Uhlmann René, Les Fils de, Serre 10 . . . . .	3 15 86	250
Vulcain & Studio SA, Montres, Paix 135 (MSR)	2 11 71	encartage	
<b>2117 Côte-aux-Fées, La SA Ancienne Fabrique Georges Piaget &amp; Co (NE)</b>	(038)	9 51 61	22
<b>2533 Evillard (JB)</b>	Girod W. & C <sup>ie</sup> , ch. Malvaux 2 . . . . . (032)	2 24 36	118
<b>2411 Fleurier (NE)</b>	Fleurier Watch Co . . . . . (038)	9 13 29	
	Jeannin Numa SA . . . . .	9 11 05	264
<b>1200 Genève</b>	Aetos Watch, route du Pont-Butin 70 1213 Petit-Lancy . . . . . (022)	43 51 30	120
	Camy Watch Co SA, rue de Cornavin 11 (téléx 22 723) . . . . .	31 35 35	96
	Delvina SA, rue du Môle 2 . . . . .	32 68 02	
	Le Duc Précision, rue du Mont-Blanc 11 . . . . .	32 63 05	
	Leuba Louis-A., SA, 8, rue du Marché . . . . .	24 44 44	
	Lusina Watch Sàrl, avenue Léon-Gaud 5 . . . . .	24 54 03	126
	Lip, SA des Montres, place du Molard 5 . . . . .	25 12 35	
	Montres de Sport Genève SA, rue de Lyon 75 . . . . .	44 51 30	
	Niton SA, rue du Stand 30. . . . .	26 13 63	
	Norexa SA, route de Chêne 135bis . . . . .	36 05 55	96
	Patek, Philippe SA, rue du Rhône 41. . . . .	24 93 43	86
	Piaget SA, Anc. Fabrique Georges Piaget & Co, rue du Rhône 40 . . . . .	26 48 30	22
	Sarcar SA, route de Chêne 41 a . . . . .	35 63 50	
	Uhlmann & C <sup>ie</sup> , rue du Rhône 61 . . . . .	26 33 52	
	Vacheron & Constantin SA, rue des Moulins 1 . . . . .	24 33 50	
Valory Watch Co SA, rue du Marché 5 . . . . .	25 76 40	120	

**Montres ultra-plates****Extra-flat Watches - Extraflache Uhren - Relojes extraplanos**

		Ø	Page
2540 Granges (SO)	Gervaux Watch SA, Solothurnstrasse 40 . . . . .	(065) 8 71 38	23
	Grewaco, Gertrud Bühler-Triebold, Bettlachstrasse 82 . . . . .	8 54 53	
	Kocher Erwin SA . . . . .	8 79 75	
	Novus SA . . . . .	8 57 83	112
2604 Heutte, La (JB)	Zila Watch Co Ltd . . . . .	(032) 96 11 03	306
3800 Interlaken (BE)	Heno-Watch SA, General-Guisan-Strasse 27a	(036) 2 14 42	30
6600 Locarno (TI)	Camy Watch Co SA, Losone . . . . .	(093) 2 14 55	96
2400 Locle, Le (NE)	Buhré Paul SA . . . . .	(039) 5 11 74	182
	Cart Robert SA . . . . .	5 42 89	102
	Moser H. & C <sup>ie</sup> SA . . . . .	5 43 44	112
	Nardin Ulysse SA . . . . .	5 36 12	
6834 Morbio Inferiore (TI)	Bernasconi Gianpietro, Montres Bosco. . . . .	(091) 4 25 05	156
4322 Mumpf (AG)	Agon, Robert Triebold SA, Wallbacherstr. 254	(064) 7 22 09	
2000 Neuchâtel	Hema Watch Co SA, rue des Terreaux 9 . . . . .	(038) 5 72 42	162
1213 Petit-Lancy (GE)	Jeanneret Jacques, 70, route du Pont-Butin . . . . .	(022) 43 86 54	
2900 Porrentruy (JB)	Jobin & C <sup>ie</sup> , Les Fils de Paul, Montres Flora SA bureau de vente: rue Centrale 42, Bienne . . . . .	(066) 6 16 44	158
2732 Reconvilier (JB)	Bangerter & C <sup>ie</sup> , Montres Herodia . . . . .	(032) 91 24 74	250
2726 Saignelégier (JB)	Tiara SA (bureau de vente: case postale Zurich 39 ☎ (051) 25 44 33) . . . . .	(039) 4 54 50	
2610 Saint-Imier (JB)	Berna Watch Factory SA . . . . .	(039) 4 17 59	garde
	Moeri F. SA, Manufacture des Montres Moeris	4 32 57	66
2545 Selzach (SO)	Union SA . . . . .	(065) 6 85 35	
2710 Tavannes (JB)	Droz & Co, rue du Petit-Bâle 1 . . . . .	(032) 91 33 08	124
	Henex SA . . . . .	91 35 22	92
4492 Tecknau (BL)	Basis Watch, Thommen M. . . . .	(061) 86 15 11	144
	Janus, Montres, SA . . . . .	86 15 14	74
2720 Tramelan (JB)	Arly SA, rue des Plânes 1 . . . . .	(032) 97 41 62	13
	Loyal Watch Fy Ltd . . . . .	97 42 29	40
	Nicolet Watch SA . . . . .	97 43 87	
	Repco Watch SA . . . . .	97 42 60	256
8000 Zurich	Haenggi Ed.-Urs, Erben, Seegartenstrasse 2 . . . . .	(051) 24 19 79	
	Mondaine Watch Ltd, Uraniastrasse 24/26 . . . . .	25 66 50	68
<b>France - Frankreich - Francia</b>			
25 Villers-le-Lac (Doubs)	Claude Camille, rue Pasteur 9 . . . . .	0052	190

**Montres vaccum****Vacuum Watches - Vakuum Uhren - Relojes vacuo**

2500 Bienne (BE)	Glycine & Altus SA, rue F.-Ingold 5 . . . . .	(032) 4 21 19
------------------	---	---------------

**Horloges électriques****Electric Wall-Clocks - Elektrische Wand-Uhren****Relojes eléctricos de pared**

4000 Bâle	Beluma AG, Murbacherstrasse 24 . . . . .	(061) 43 78 78
2500 Bienne (BE)	Unessa SA, route de Madretsch 48 . . . . .	(032) 2 79 79

# SWIZA

Pendulettes  
Réveils 1 jour et 8 jours

## Louis Schwab S.A.

MOUTIER (Suisse)

Bureaux de vente à Delémont - ☎ (066) 2 44 31

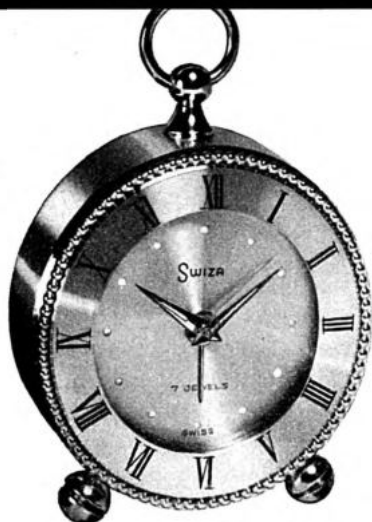

Horloges BMZ à cadrans fantaisie  
Horloges synchrones WESTCLOX  
Horloges-mères et horloges secondaires  
Horloges de pointage et horocompteur  
STROMBERG

## Borsari & Meier S.A.

ZURICH 8

## Repco Watch S.A.

MONTRES ANCRE SOIGNÉES

Tramelan





## Horloges électriques

### Electric Wall-Clocks - Elektrische Wand-Uhren Relojes eléctricos de pared

		Ø	Page
2300 Chaux-de-Fonds, La (NE)	Imhof Arthur SA, rue de l'Eperon 4 . . . . .	(039) 3 29 21	garde
	Lapaire Raymond, Artmétal, av. L.-Robert 21a	2 78 88	
	Matthey-Doret R. & C <sup>ie</sup> , Reform, rue du Parc 137	3 18 18	
3210 Chiètres (FR)	Schwab Henri . . . . .	(031) 69 51 59	
1200 Genève	Meylan R., chemin du Salève 19, Petit-Lancy .	(022) 42 64 54	
3800 Interlaken (BE)	Heno-Watch SA, General-Guisan-Strasse 27a	(036) 2 14 42	30
1000 Lausanne (VD)	Bosshard J. SA, ch. de Chandolin 1 . . . . .	(021) 23 84 83	
2400 Locle, Le (NE)	Luxor SA . . . . .	(039) 5 23 65	264
2000 Neuchâtel	Favag SA . . . . .	(038) 5 66 01	
2605 Sonceboz (JB)	Société Industrielle de Sonceboz SA . . . . .	(032) 97 15 51	268
3454 Sumiswald (BE)	Baer J.-G. . . . .	(034) 4 18 38	
3600 Thun-Gwatt (BE)	Uhrenfabrik Thun-Gwatt, Wittwer-Bär & Co	(033) 2 89 86	
2720 Tramelan (JB)	Ergas Sàrl, E. & G. Vuilleumier . . . . .	(032) 97 43 33	
6300 Zoug	Landis & Gyr SA . . . . .	(042) 4 25 25	
8000 Zurich	Borsari & Meier AG, Seefeldstrasse 62 . . .	(051) 32 05 97	256

## Horloges électriques synchrones

### Synchronous Clocks - Synchron-Uhren - Relojes síncronos

4000 Bâle	Beluma AG, Murbacherstrasse 24, (avec réserve de marche) . . . . .	(061) 43 78 78	
2400 Locle, Le (NE)	Luxor SA . . . . .	(039) 5 23 65	264
2605 Sonceboz (JB)	Société Industrielle de Sonceboz SA . . . . .	(032) 97 15 51	268
8000 Zurich	Borsari & Meier AG, Seefeldstrasse 62 . . .	(051) 32 05 97	256

## Horloges de contrôle

### Time recorder - Stundenzähler - Relojes de control

3000 Berne	Bär E. O., Fischermättelstrasse 18 . . . . .	(031) 45 14 12	386
------------	--	----------------	-----

## Pendules

### Wall-Clocks - Wand-Uhren - Relojes de pared

2500 Bienne (BE)	Mira Watch Co, R. Vogt & Co, rue Centrale 14	(032) 2 26 55	
2300 Chaux-de-Fonds, La (NE)	Imhof Arthur SA, rue de l'Eperon 4 . . . . .	(039) 3 29 21	garde
	3210 Chiètres (FR)	Schwab Henri . . . . .	
1200 Genève	Perret Jean, rue Chaponnière 1 . . . . .	(022) 31 62 10	198
2540 Granges (SO)	Métric SA, Weinbergstrasse 32 . . . . .	(065) 8 61 91	
8280 Kreuzlingen (TG)	Bodan-Uhren, Schrenk F. AG . . . . .	(072) 8 25 91	
1000 Lausanne (VD)	Schaad H. & C <sup>ie</sup> , ch. des Cèdres 2 . . . . .	(021) 34 73 71	
2400 Locle, Le (NE)	Luxor SA (pendules à sonnerie, de table et 8 jours) . . . . .	(039) 5 23 65	264
	2560 Nidau (BE)	Bradux SA, Mittelstrasse-Weyernweg 5 . . .	
2024 Saint-Aubin (NE)	Wermeille & Co SA . . . . .	(038) 6 72 40	258
3454 Sumiswald (BE)	Moser-Baer W. AG . . . . .	(034) 4 12 17	
1400 Yverdon (VD)	Atelier Pendules d'Art, avenue de Grandson .	(024) 2 14 74	
	Precimatic SA . . . . .	2 32 74	
8000 Zurich	Herra AG, Grubenstrasse 38 . . . . .	(051) 35 27 77	
	Krähenbühl Ernest, Löwenstrasse 69 . . . . .	53 63 43	
	Rappaport Hermann, Grubenstrasse 38 . . .	35 28 12	

## Pendules de cheminées

### Chimney Clocks - Tischuhren - Relojes de chimenea

2300 Chaux-de-Fonds, La (NE)	Imhof Arthur SA, rue de l'Eperon 4 . . . . .	(039) 3 29 21	garde
	Lapaire Raymond, Artmétal, av. L.-Robert 21a	2 78 88	
3210 Chiètres (FR)	Schwab Henri . . . . .	(031) 69 51 59	



*de Castel*

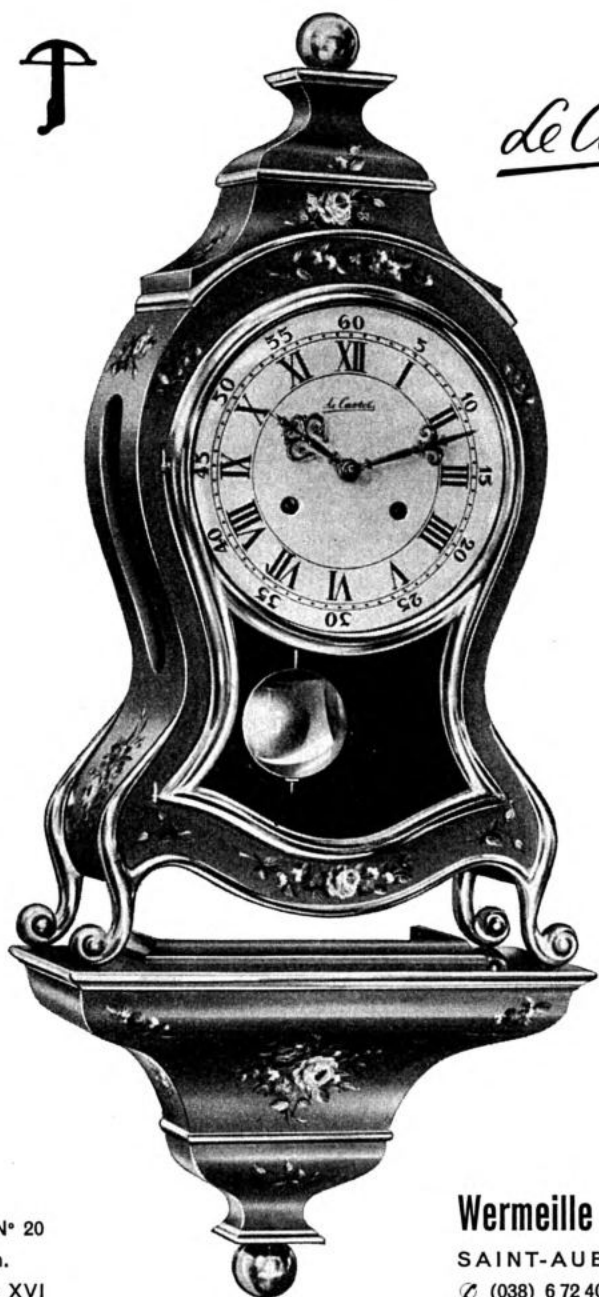

Réf. N° 20  
68 cm.  
Louis XVI

**Wermeille & Co. S.A.**  
SAINT-AUBIN / Neuchâtel  
☎ (038) 6 72 40

## Pendules de cheminées

### Chimney Clocks - Tischuhren - Relojes de chimenea

		Ø	Page
8280 Kreuzlingen (TG)	Bodan-Uhren, Schrenk F. AG . . . . .	(072)	8 25 91
6600 Locarno (TI)	Rivo SA . . . . .	(093)	7 48 90
2024 Saint-Aubin (NE)	Wermeille & Co SA (à porte-échappement) . . . . .	(038)	6 72 40
1400 Yverdon (VD)	Precismatic SA . . . . .	(024)	2 32 74

## Pendules électriques

### Electric Wall-Clocks - Elektrische Wand-Uhren

#### Relojes eléctricos de pared

3000 Berne	Elag-Watch, Viktoriastrasse 69. . . . .	(031)	42 33 06	
2544 Bettlach (SO)	Atlantic SA . . . . .	(065)	8 60 35	
2500 Bienne	Bieri Sàrl, Montres, rue de la Gare 1 . . . . .	(032)	2 56 69	
	Mira Watch Co, R. Vogt & Co, rue Centrale 14 . . . . .		2 26 55	
	Unessa SA, route de Madretsch 48 . . . . .		2 79 79	
2300 Chaux-de-Fonds, La (NE)	Imhof Arthur SA, rue de l'Eperon 4 . . . . .	(039)	3 29 21	garde
	Lapaire Raymond, Artmétal, av. L.-Robert 21a . . . . .		2 78 88	
	Matthey-Doret R. & C <sup>ie</sup> , Reform, rue du Parc 137 . . . . .		3 18 18	56
3210 Chiètres (FR)	Schwab Henri . . . . .	(031)	69 51 59	
1200 Genève	Le Duc Précision, rue du Mont-Blanc 11 . . . . .	(022)	32 63 05	
	Meylan R. (système Campiche), chemin du Salève 19, Petit-Lancy . . . . .		42 64 54	
2400 Locle, Le (NE)	Luxor SA . . . . .	(039)	5 23 65	264
2000 Neuchâtel	Favag SA . . . . .	(038)	5 66 01	
2732 Reconvilier (JB)	Friedli Frères SA . . . . .	(032)	91 20 82	116
3454 Sumiswald (BE)	Moser-Baer W. AG . . . . .	(034)	4 12 17	
3600 Thun-Gwatt (BE)	Uhrenfabrik Thun-Gwatt, Wittwer-Bär & Co . . . . .	(033)	2 89 86	
2720 Tramelan (JB)	Ergas Sàrl, E. & G. Vuilleumier . . . . .	(039)	97 43 33	
8000 Zurich	Borsari & Meier AG, Seefeldstrasse 62 . . . . .	(051)	32 05 97	256

## Pendules murales à poids et régulateurs

### Weight-driven pendulum clocks and regulators

#### Regulatoren (Wanduhren)

#### Relojes de pared con pesas y reguladores

2500 Bienne (BE)	Foska SA, rue d'Argent 7 . . . . .	(032)	3 66 71	148
8280 Kreuzlingen (TG)	Bodan-Uhren, Schrenk F. AG . . . . .	(072)	8 25 91	
2400 Locle, Le (NE)	Luxor SA . . . . .	(039)	5 23 65	264
2024 Saint-Aubin (NE)	Wermeille & Co SA . . . . .	(038)	6 72 40	258
1400 Yverdon (VD)	Precismatic SA . . . . .	(024)	2 32 74	

## Pendules neuchâtelaises à ressorts

### Neuchatel spring-driven Wall Clocks

### Neuenburger Uhren mit Federwerk

### Relojes de Neuchatel con muelle real

		Ø	Page
2500 Bienne (BE)	Cavena SA, rue de la Loge 5a . . . . .	(032) 3 80 33	306
2053 Cernier (NE)	Glauser Chs, rue Comtesse 11. . . . .	(038) 7 07 46	
1200 Genève	Le Duc Précision, rue du Mont-Blanc 11 . . . . .	(022) 32 63 05	
	Perret Jean, rue Chaponnière 1 . . . . .	31 62 10	198
8280 Kreuzlingen (TG)	Bodan-Uhren, Schrenk F. AG . . . . .	(072) 8 25 90	
2400 Locle, Le (NE)	Zénith SA, Fabrique des Montres . . . . .	(039) 5 44 22	
2560 Nidau (BE)	Bradux SA, Mittelstrasse-Weyernweg 5 . . . . .	(032) 2 73 38	26
2024 Saint-Aubin (NE)	Wermeille & Co SA . . . . .	(038) 6 72 40	258
3454 Sumiswald (BE)	Moser Baer W. AG . . . . .	(034) 4 12 17	
2720 Tramelan (JB)	Repcu Watch SA . . . . .	(032) 97 42 60	256
1400 Yverdon	Precismatic SA . . . . .	(024) 2 32 74	

## Pendules officier

2024 Saint-Aubin (NE)	Wermeille & Co SA . . . . .	(038) 6 72 40	258
-----------------------	-----------------------------	---------------	-----

## Pendulettes

### Desk Clocks (boudoir) - Penduletten - Relojes de sobremesa

2500 Bienne (BE)	Concord Watch Co, rue des Marchandises 19	(032) 2 49 43	
	Créhor SA, rue du Stand 120 . . . . .	2 14 44	
	Foska SA, rue d'Argent 7 . . . . .	3 66 71	148
4226 Breitenbach (SO)	Brac AG . . . . .	(061) 80 13 11	267
2300 Chaux-de-Fonds, La (NE)	Imexal SA, avenue Charles-Naine 1 . . . . .	(039) 2 12 72	
	Imhof Arthur SA, rue de l'Eperon 4 . . . . .	3 29 21	garde
2035 Corcelles (NE)	Looping SA . . . . .	(038) 8 16 03	
1200 Genève	Jaeger-Le Coultre SA, rue des Moulins 1 . . . . .	(022) 24 33 57	
	Jancké SA, rue St-Jean 45 . . . . .	44 60 28	
	Montrimex, Victor Silbermann, r. des Pâquis 47	32 46 92	
	Surena Watch SA, rue des Falaises 13 . . . . .	25 62 36	
3800 Interlaken (BE)	Heno-Watch SA, General-Guisan-Strasse 27a	(036) 2 14 42	30
2400 Locle, Le (NE)	Angélus SA, Fabrique d'Horlogerie . . . . .	(039) 5 17 05	
	Luxor SA (8 jours et autres) . . . . .	5 23 65	264
2543 Longeau (BE)	Renfer-Abrecht César . . . . .	(065) 8 01 04	154
6818 Melano (TI)	Revox SA . . . . .	(091) 8 76 25	
2740 Moutier (JB)	Schwab Louis SA, Swiza . . . . .	(032) 93 31 41	256
2000 Neuchâtel	Derby SA, avenue de la Gare 1 . . . . .	(038) 5 74 01	
1341 Orient, L' (VD)	Lémania, Lugin SA . . . . .	(021) 85 60 12	
2316 Ponts-de-Martel, Les (NE)	Pontifa SA, Montres et Nouveautés . . . . .	(039) 6 76 06	198
3454 Sumiswald (BE)	Moser-Baer W. AG . . . . .	(034) 4 12 17	
2720 Tramelan (JB)	Ergas Sàrl, E. & G. Vuilleumier . . . . .	(032) 97 43 33	

**Pendulettes****Desk Clocks (boudoir) - Penduletten - Relojes de sobremesa**

			Page
<b>Allemagne - Germany - Deutschland - Alemania</b>			
Rheinfelden (Baden)	Uhrenfabrik Stowa GmbH, Walter Storz . . . . .	604	27
<b>France - Frankreich - Francia</b>			
25 Villers-le-Lac (Dbs)	Jaccard SA . . . . .	02 04	190

**Pendulettes à heure universelle****Universal Time Clocks - Weltzeit-Penduletten****Pendolitas de hora universal**

2300 Chaux-de-Fonds, La (NE)	Imhof Arthur SA, rue de l'Eperon 4 . . . . . Matthey-Doret R. & C <sup>ie</sup> , Reform, rue du Parc 137	(039) 3 29 21 3 18 18	garde 56
3800 Interlaken (BE)	Heno-Watch SA, General-Guisan-Strasse 27a	(036) 2 14 42	30
2400 Locle, Le (NE)	Luxor SA . . . . .	(039) 5 23 65	264
2720 Tramelan (JB)	Ergas Sàrl, E. & G. Vuilleumier . . . . .	(032) 97 43 33	

**Pendulettes de vitrine****Display Clocks - Schaufenster-Penduletten****Pendolitas de control horario para vitrinas**

2300 Chaux-de-Fonds, La (NE)	Imhof Arthur SA, rue de l'Eperon 4 . . . . . Jeanbourquin Lucien & C <sup>ie</sup> , Montres Chandler, rue du Locle 32 . . . . . Lapaire Raymond, Artmétal, av. L.-Robert 21a Matthey-Doret R. & C <sup>ie</sup> , Reform, Parc 137. . . . .	(039) 3 29 21 3 37 29 2 78 88 3 18 18	garde 184 56
3800 Interlaken (BE)	Heno-Watch SA, General-Guisan-Strasse 27a	(036) 2 14 42	30
2400 Locle, Le (NE)	Luxor SA . . . . .	(039) 5 23 65	264
2720 Tramelan (JB)	Ergas Sàrl, E. & G. Vuilleumier . . . . .	(032) 97 43 33	

**Pendulettes électriques****Electric Desk Clocks (boudoir) - Elektrische Tisch- und Kamin-Uhren****Relojes eléctricos de sobremesa**

2500 Bienne (BE)	Arly SA, bureau de vente, rue d'Argent 4 . . . . . Foska SA, rue d'Argent 7 . . . . .	(032) 3 75 55 3 66 71	13 148
2300 Chaux-de-Fonds, La (NE)	Imhof Arthur SA, rue de l'Eperon 4 . . . . . Lapaire Raymond, Artmétal, av. L.-Robert 21a Matthey-Doret R. & C <sup>ie</sup> , Reform, rue du Parc 137 Reno SA, rue Numa-Droz 165 . . . . .	(039) 3 29 21 2 78 88 3 18 18 3 42 67	garde 56 220
3800 Interlaken (BE)	Heno-Watch SA, General-Guisan-Strasse 27a	(036) 2 14 42	30
2400 Locle, Le (NE)	Luxor SA . . . . .	(039) 5 23 65	264
2732 Reconvilier (JB)	Friedli Frères SA . . . . .	(032) 91 20 82	116
2720 Tramelan (JB)	Ergas Sàrl, E. & G. Vuilleumier . . . . . Arly SA, rue des Plânes 1 . . . . .	(032) 97 43 33 97 41 62	13

**Pendulettes électroniques****Electronic Desk Clocks - Elektronische Penduletten****Relojes electrónicos de sobremesa**

2500 Bienne (BE)	Arly SA, bureau de vente, rue d'Argent 4 . . . . . Foska SA, rue d'Argent 7 . . . . .	(032) 3 75 55 3 66 71	13 148
3800 Interlaken (BE)	Heno-Watch SA, General-Guisan-Strasse 27a	(036) 2 14 42	30
6600 Locarno (TI)	Sindaco SA . . . . .	(093) 7 21 45	214
2720 Tramelan (JB)	Arly SA, rue des Plânes 1 . . . . .	(032) 97 41 62	13

**Pendulettes - Livres (livres d'heures)****Book-clocks - Buchuhren - Pendolitas en forma de libro**

		Page
2300 Chaux-de-Fonds, La (NE)	Imhof Arthur SA, rue de l'Eperon 4 . . . . . (039) 3 29 21 Jeanbourquin Lucien & C <sup>ie</sup> , Montres Chandler, rue du Locle 32 . . . . . 3 37 29	garde 184
1200 Genève	Camy Watch Co SA, rue de Cornavin 11 (téléx 22 723) . . . . . (022) 31 35 35	96
6600 Locarno (TI)	Camy Watch Co SA, Losone . . . . . (093) 2 14 55	96
2400 Locle, Le (NE)	Luxor SA . . . . . (039) 5 23 65	264
1341 Orient, L' (VD)	Nadine SA, Montres . . . . . (021) 85 60 61	

**Pendulettes-miniatures****Miniature Desk Clocks - Miniatur-Tischuhren****Pendolitas miniatura**

2500 Bienne (BE)	Foska SA, rue d'Argent 7 . . . . . (032) 3 66 71	148
2724 Breuleux, Les (JB)	Cattin & C <sup>ie</sup> , Montres Catorex . . . . . (039) 4 71 62	
2300 Chaux-de-Fonds, La (NE)	Jeanbourquin Lucien & C <sup>ie</sup> , Montres Chandler, rue du Locle 32 . . . . . (039) 3 37 29	184
2604 Heutte, La (JB)	Zila Watch Co Ltd . . . . . (032) 96 11 03	306
3800 Interlaken (BE)	Heno-Watch SA, General-Guisan-Strasse 27a (036) 2 14 42	30
2400 Locle, Le (NE)	Luxor SA (à musique) . . . . . (039) 5 23 65	264
2000 Neuchâtel	Borel Ernest & Co SA, rue de la Maladière 71 (038) 5 48 62 Home Watch Co SA, r. de la Pierre-à-Mazel 11 5 82 88	173
2560 Nidau (BE)	Bradux SA . . . . . (032) 2 73 38	26
<b>Allemagne - Germany - Deutschland - Alemania</b>		
Rheinfelden (Baden)	Uhrenfabrik Stowa GmbH, Walter Storz . . . . . 604	27

**Pendulettes-réveils****Alarm Desk Clocks - Wecker-Penduletten****Relojes de sobremesa, tipo despertador**

2500 Bienne (BE)	Concord Watch Co, rue des Marchandises 19 (032) 2 49 43	
2724 Breuleux, Les (JB)	Cattin & C <sup>ie</sup> , Montres Catorex . . . . . (039) 4 71 62	
2300 Chaux-de-Fonds, La (NE)	Imhof Arthur SA, rue de l'Eperon 4 . . . . . (039) 3 29 21 Jeanbourquin Lucien & C <sup>ie</sup> , Montres Chandler, rue du Locle 32 . . . . . 3 37 29	garde 184
2035 Corcelles (NE)	Looping SA . . . . . (038) 8 16 03	
2738 Court (JB)	Court Watch Co SA . . . . . (032) 92 93 13	
2540 Granges (SO)	Desa AG, Ebauches . . . . . (065) 8 55 70	
3800 Interlaken (BE)	Heno-Watch SA, General-Guisan-Strasse 27a (036) 2 14 42	30
6600 Locarno (TI)	Rivo SA . . . . . (093) 7 48 90	

## Pendulettes-réveils

### Alarm Desk Clocks - Wecker-Penduletten

### Relojes de sobremesa, tipo despertador

		Ø	Page
2400 Locle, Le (NE)	Doxa SA, Manufacture des Montres . . . . .	(039) 5 42 53	
	Luxor SA . . . . .	5 23 65	264
2543 Longeau (BE)	Renfer-Abrecht C. . . . .	(065) 8 01 04	154
2740 Moutier (JB)	Schwab Louis SA . . . . .	(032) 93 31 41	256
1341 Orient, L' (VD)	Lémania, Lugrin SA . . . . .	(021) 85 60 12	

### France - Frankreich - Francia

25 Villers-le-Lac (Dbs)	Jaccard SA . . . . .	02 04	190
-------------------------	----------------------	-------	-----

## Réveils

### Alarm Clocks - Wecker - Despertadores

2544 Bettlach (SO)	Atlantic SA . . . . .	(065) 8 60 35	
	Trivera Watch, Werner Triebold, Jurastrasse	8 67 57	19
2500 Bienne (BE)	Bieri Sàrl, Montres, rue de la Gare 1 . . . . .	(032) 2 56 69	
2300 Chaux-de-Fonds, La (NE)	Imhof Arthur SA, rue de l'Eperon 4 . . . . .	(039) 3 29 21	garde
3210 Chiètres (FR)	Schwab Henri . . . . .	(031) 69 51 59	
2035 Corcelles (NE)	Looping SA . . . . .	(038) 8 16 03	
2738 Court (JB)	Court Watch Co SA . . . . .	(032) 92 93 13	
5262 Frick (AG)	Triebold Erwin, Muros . . . . .	(064) 7 14 88	
1200 Genève	Antigone SA, rue du Nant 30 . . . . .	(022) 33 20 96	
	Datum Watch Co SA, 135bis, route de Chêne		
	1224 Chêne-Bougeries . . . . .	25 17 20	
	Jaeger-Le Coultre SA, rue des Moulins 1 . . . . .	24 33 57	
	Perret Jean, rue Chaponnière 1 . . . . .	31 62 10	198
2540 Granges (SO)	Baumgartner Frères SA . . . . .	(065) 8 50 56	384
	Desa AG, Ebauches . . . . .	8 55 70	
3800 Interlaken (BE)	Heno-Watch SA, General-Guisan-Strasse 27a	(036) 2 14 42	30
1000 Lausanne (VD)	Orasuisa SA, rue Saint-François 1 . . . . .	(021) 23 90 23	
6600 Locarno (TI)	Rivo SA . . . . .	(093) 7 48 90	
2400 Locle, Le (NE)	Angélu SA, Fabrique d'horlogerie (de voyage)	(039) 5 17 05	
	Luxor SA . . . . .	5 23 65	264
	Zénith SA, Fabrique des Montres . . . . .	5 44 22	
2543 Longeau (BE)	Renfer-Abrecht César . . . . .	(065) 8 01 04	154
2740 Moutier (JB)	Schwab Louis SA, Swiza . . . . .	(032) 93 31 41	256
2000 Neuchâtel	Derby SA, avenue de la Gare 1 . . . . .	(038) 5 74 01	
1341 Orient, L' (VD)	Lémania, Lugrin SA . . . . .	(021) 85 60 12	
2720 Tramelan (JB)	Nicolet Watch SA . . . . .	(032) 97 43 87	
8000 Zurich	Perret Daniel, Erikastrasse 11 . . . . .	(051) 35 84 88	

OLMA WATCH FACTORY

**NUMA JEANNIN S. A.**

FLEURIER (Switzerland)

**OLMA**



The manufacturer of a large variety of wrist- and pocket watches, latest novelties

**LEVERS WATCHES**

3¼ to 18"

Watches for all tastes and markets

**BEST PRICES AND TERMS**

Apply for special offers

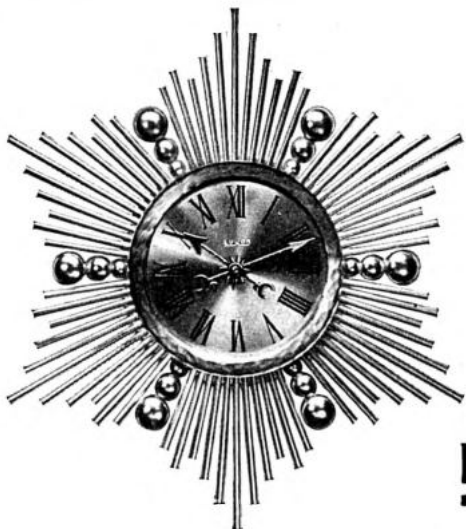

Réf. 745

MONTRES DE VOYAGE

PENDULETTES

PENDULES

**LUXOR**  
S.A.

LE LOCLE  
(SUISSE)



**Radio-réveils à transistors de poche**  
**Pocket-Size Transistor Alarm Radio**  
**Transistor Radiowecker im Taschenformat**  
**Despertador-Radio de bolsillo, con transistores**

	Ø	Page
2300 Chaux-de-Fonds, Nepro Watch, rue Jaquet-Droz 38 . . . . .	(039) 2 79 30	
La (NE)		

**Réveils à musique**

**Musical Alarm Clocks - Musik-Wecker - Despertadores musicales**

2500 Bienne (BE)	Bueche-Girod SA, rue Alexandre-Moser 17 . . . . .	(032) 2 58 46	
2300 Chaux-de-Fonds, Imhof Arthur SA, rue de l'Eperon 4 . . . . .		(039) 3 29 21	garde
La (NE)			
2035 Corcelles (NE)	Prexim SA . . . . .	(038) 8 16 53	
2540 Granges (SO)	Métric SA . . . . .	(065) 8 61 91	
2400 Locle, Le (NE)	Luxor SA . . . . .	(039) 5 23 65	264
2740 Moutier (JB)	Schwab Louis SA, Swiza . . . . .	(032) 93 31 41	256
1450 Sainte-Croix (VD)	Reuge SA . . . . .	(024) 6 24 24	
1400 Yverdon (VD)	Precismatic SA . . . . .	(024) 2 32 74	
8000 Zurich	Itraco Montres SA (XXVII) . . . . .	(051) 92 04 97	
<b>France - Frankreich - Francia</b>			
25 Villers-le-Lac (Dbs)	Jaccard SA . . . . .	02 04	190

**Boîtes à musique**

**Music Boxes - Spiel-Uhren - Cajas de música**

4711 Aedermannsdorf (SO)	Matina-Uhren AG . . . . .	(062) 2 81 42	
1451 Auberson, L' (VD)	Cuendet John & Ed., succ. Cuendet & C <sup>ie</sup> . . . . .	(024) 6 26 36	
	Gueissaz André & Co SA . . . . .	6 26 07	
	Jalco, Louis Jaccard . . . . .	6 26 34	
	Margot Frank . . . . .	6 26 21	
	Mélodies SA . . . . .	6 23 57	
1200 Genève	Ivolène, Paul Ruchat, rue de Lausanne 121 . . . . .	(022) 32 25 46	270
1054 Morrens (VD)	Schiene B. . . . .	(021) 91 11 13	
1450 Sainte-Croix (VD)	Breitler SA, rue Centrale 9 (mouvements) . . . . .	(024) 6 20 33	
	Lador SA . . . . .	6 26 91	
	Mermod-Jaccard F. . . . .	6 21 09	
	Reuge & Co . . . . .	6 24 24	
	Thorens SA . . . . .	6 22 22	
1400 Yverdon (VD)	Bühler-Margot Emile, avenue Kiener 67 . . . . .	(024) 2 26 39	

Marques - Modèles  
Recherches - Expertises  
**Brevet d'invention**

**GENÈVE** — 2, rue Ecole-de-Chimie  
☎ (022) 25 31 88

## **Edmond Lauber**

Ing. S.I.A., dipl. E.P.F.

Conseil en brevets ?  
Membre de la Société suisse de  
Chronométrie et de la  
Société Chronométrique de France  
Rendez-vous sur place

## **Léon Rotschi & C<sup>ie</sup>**

**MONTRES ELOR**

35, avenue de la Gare — **ANNEMASSE** (Haute-Savoie) — ☎ 679

Fabrication de secrets  
pour  
boîtes de montres  
savonnette et braille

## **Marius Paratte**

2726 **SAIGNELÉGIER**

☎ (039) 4 56 12



Etampes d'horlogerie  
Etampes de boîtes de montres  
Etampes industrielles  
Jauges — gabarits — mécanique de précision

## **FLUCKIGER & Co.**

**Succ. de Roulet & Co**  
Rue du Faucon 21

**2500 Biel - Bienne**  
Téléphone (032) 4 48 34

**Brac**  
cat. extra plat 12'' Roskopf  
hauteur 4 mm

Ebauches Roskopf et  
Ancre à goupilles 5 1/4'' à 21''  
Spéciaité  
calibre automatique  
avec roulement à billes

**BRAC S. A. BREITENBACH / SO**

**Ebauches et montres Syst. Roskopf  
et grande moyenne au centre 5 1/4-21''**

Grande production - Exportation pour tous pays

**Tous genres d'articles moulés ou façonnés  
en matières plastiques**

**FABRIQUE D'HORLOGERIE  
BRAC S. A., BREITENBACH**  
près Bâle

☎ (061) 80 11 88



No 431

**Compteurs de temps court**

avec sonnerie, pour galvanoplastie  
laboratoires - moulage  
traitements thermiques

**Mouvements pour:**

Horloges à remontage électrique  
110-220 V avec réserve de marche  
Horloges huit jours et **synchrones**  
Enregistreurs tous genres

**Moteurs synchrones — Relais****Interrupteurs de temps court**

Pièces détachées de précision

**SOCIÉTÉ INDUSTRIELLE DE SONCEBOZ S. A., 2605 SONCEBOZ**

# Binétruy Frères

Balanciers en tous genres

Décolletages de précision

Visserie

Outillages en carbure de tungstène

Spécialités de canons de décolletages,  
burins, fraises, etc.

**25 VILLERS-LE-LAC**

(Doubs, France)

3, rue des Essarts

☎ 0221

# WEBER & C<sup>IE</sup>

Société anonyme

Fabricants de joaillerie, bijouterie, bijoux-montres  
et boîtes de montres en or

## Genève

☎ (022) 26 12 10  
Rue des Pêcheries 2

Fabrique de

## Boîtes de Montres S.A.

### 6830 CHIASSO

☎ (091) 4 27 07 — 4 12 07

Spécialité Roskopf — Tous genres et toutes grandeurs

≡ R.F.B. ≡

## Rhein Fils

Freiestrasse 39

BALE (Suisse)

☎ (061) 23 48 24

Lederbänder aller Art — Bracelets cuir en tous genres  
Leather watch bracelets of all kinds



**Boîtes et mouvements à musique  
IVOLENE**

**Schweizer Musikwerke**  
Verlangen Sie unsere Katalog und Preisliste  
**Swiss Movements and Musical  
Boxes Manufacturer**  
Ask for our catalogues and Price-lists

**PAUL RUCHAT**

121, rue de Lausanne ☎ (022) 32 25 46  
1202 GENEVA (Switzerland)

Catalogues et liste de prix sur demande

**Pignons**

Echappement  
Finissages

**Barrettes à ressorts**

Maillechort  
Acier inoxydable

**BEAUMANN S. A.**

2336 LES BOIS

☎ (039) 8 14 24/25

**Fabrication de roues en tous genres**

∅ de 3 à 20 mm pour l'horlogerie

**François GOLAY S. A. - Le Brassus**

☎ (021) 85 60 85

Spécialités: Roues soignées anglées  
Roues extra minces anglées 1 ou 2 côtés  
Roues nombrées pour chronographes  
Taillage précis sur machines modernes



**INSTITUT**

**DR. ING. REINHARD STRAUMANN S.A.**

**WALDENBURG**



**LABORATOIRE DE RECHERCHES**

**TECHNIQUE HORLOGÈRE**

Mécanique de précision - Métallurgie - Contrôle des matières  
Conseils techniques

☎ (061) 84 72 31

# HENRIOT & C<sup>IE</sup>

AGENCE EN DOUANE AGRÉÉE N° 3011

MORTEAU (Doubs) ☎ 5 et 39

IMPORTATIONS - EXPORTATIONS - TRANSIT - GARANTIE

Expéditions pour tous pays FER - MER - AIR (Membre IATA)

Tout ce qui concerne l'horlogerie-bijouterie, machines, outils

Services réguliers par fer et route

Correspondant: Henri Grandjean SA, place de la Gare

LA CHAUX-DE-FONDS ☎ (039) 2 44 73

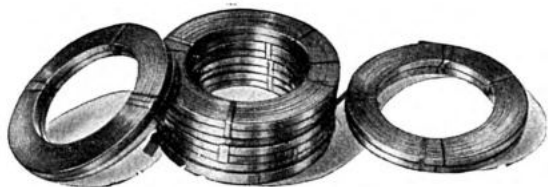

ACIER *Westig* STAHL

**L. Klein S.A.**

Fers et aciers — Demi-produits

Quai du Bas 7 — BIENNE — ☎ (032) 2 43 30 — Télex 34 106



**Branches annexes****Allied Trades - Verwandte Zweige - Ramos afines****Abrasifs****Abrasives - Schleifmaterial - Material abrasivo**

		☎	Page
2300	Chaux-de-Fonds, Prochimie-EESA, pl. Hôtel-de-Ville 5. . . . .	(039) 2 01 01	378
	La (NE)		

**CABRONS****Emery files - Cabrons - Limas esmeriladas**

2500	Bienne (BE)	Reymond A. & C <sup>ie</sup> SA, rue d'Aarberg 115 . . . . .	(032) 2 44 04	274
8500	Frauenfeld (TG)	SIA, Société Suisse Industrie Eméri et Abrasifs . . . . .	(054) 7 21 81	
1000	Lausanne (VD)	Golay-Buchel & Co SA, Malley . . . . .	(021) 24 85 71	358
8000	Zurich	Hoch Arnold, Inh. Hoch & Co, Usterstrasse 14 . . . . .	(051) 23 30 03	542

**Acier****Steel - Stahl - Acero****ACIER EN TOUS GENRES****Steel of all types - Stahl jeder Art - Aceros de toda clase**

2500	Bienne (BE)	Courvoisier & Co SA, route de Gottstatt 24 . . . . .	(032) 4 11 71	
		Klein L. SA, quai du Bas 7 . . . . .	2 43 30	272
		Stawema AG, rue d'Argent 2 . . . . .	3 07 35	
2555	Brügg (BE)	Notz & Co SA, Bernstrasse 24 . . . . .	(032) 2 90 11	
2300	Chaux-de-Fonds, La (NE)	Sandoz Fils & Co SA, Ancienne Maison, avenue Léopold-Robert 104-106 . . . . .	(039) 2 12 34	352
1200	Genève	Böhler Frères & C <sup>ie</sup> SA, Terreaux-du-Temple 7 . . . . .	(022) 31 43 20	
2604	Heutte, La (JB)	Weber & Co . . . . .	(032) 96 15 35	
1000	Lausanne (VD)	Acieries Electriques d'Ugine, ch. du Boisy 15 . . . . .	(021) 24 09 43	
3250	Lyss (BE)	Frauchiger-Nigst Fr. SA . . . . .	(032) 84 30 31	
2000	Neuchâtel	Petitpierre & Grisel SA, avenue de la Gare 49 . . . . .	(038) 5 13 15	
2520	Neuveville, La (BE)	Matthey SA, Usine de Laminage . . . . .	(038) 7 99 33	
4133	Pratteln (BL)	Wyss S.-E. . . . .	(061) 81 53 73	462
2610	Saint-Imier (JB)	Burkhalter Alfred . . . . .	(039) 4 12 65	
8957	Spreitenbach (AG)	Sandvik (Suisse) SA, Im Härdli 441 . . . . .	(056) 3 69 87	
3528	Steffisburg (BE)	Häni Peter, Alte Bernstrasse 142a . . . . .	(033) 2 92 29	478
4437	Waldenburg (BL)	Straumann Dr. Ing. Reinhard AG . . . . .	(061) 84 72 31	271
8304	Wallisellen (ZH)	Böhler Gebr. & Co AG, Güterstrasse 4 . . . . .	(051) 93 22 77	
8000	Zurich	Acier Firth, SA de vente, Zweierstrasse 35, case postale . . . . .	(051) 25 61 10	
		Acieries Röchling SA, Vulkanstrasse 126 . . . . .	52 56 26	
		Aciers Styria SA, Siewerdstrasse 105 11/50 . . . . .	48 57 57	
		Böhler Gebr. & Co AG, bureau: Wallisellen . . . . .	93 37 33	
		Elektro-Stahlwerke Ugine, Streulistrasse 19. . . . .	32 61 44	
		Feinstahl AG., Utoquai 37 . . . . .	47 98 00	
		Marathon Edelstahl AG, Klausstrasse 19. . . . .	32 69 75	

**ACIERS DE DÉCOLLETAGE****Steels for automatic lathes - Automatenstähle - Aceros de tornear**

2555	Brügg (BE)	Notz & Co SA, Bernstrasse 24 . . . . .	(032) 2 90 11
------	------------	--	---------------

**ACIER EN BANDES POUR RESSORTS****Band-Steel for Mainsprings - Federn-Band-Stahl - Acero en fleje para muelles**

2500	Bienne (BE)	Courvoisier & Co SA, route de Gottstatt 24 . . . . .	(032) 4 11 71	
2555	Brügg (BE)	Notz & Co SA, Bernstrasse 24 (Sandvik-Ferinox) . . . . .	(032) 2 90 11	
3250	Lyss (BE)	Frauchiger-Nigst Fr. SA . . . . .	(032) 84 30 31	
4133	Pratteln (BL)	Wyss S.-E. . . . .	(061) 81 53 73	462
2610	Saint-Imier (JB)	Nivaflex SA, rue de la Serre 7 . . . . .	(039) 4 94 24	retanage
4437	Waldenburg (BL)	Straumann Dr. Ing. Reinhard AG . . . . .	(061) 84 72 31	271



Installations et fournitures pour l'électroplastie  
Compositions et produits à polir

IMPORT  
EXPORT  
TRANSIT

**S.A. PAGNOT & Cie**

Agence  
en douane  
agrée N° 2943

Anc.  
J. Veron-Grauer  
& Cie

**MORTEAU**  
Rue Traversière  
Tél. 1.03 France

**Acier****Steel - Stahl - Acero****ACIER INOXYDABLE****Stainless Steel - Rostfreier Stahl - Acero inoxidable**

		☎	Page
2500 Bienne (BE)	Courvoisier & Co SA, route de Gottstatt 24 . . . . .	(032) 4 11 71	
2555 Brügg (BE)	Notz & Co SA, Bernstrasse 24 . . . . .	(032) 2 90 11	
1200 Genève	Dépôt des Aciers d'Ugine, quai du Seujet 18 . . . . .	(022) 31 16 55	
1000 Lausanne (VD)	Acieries Electriques d'Ugine, ch. du Boisy 15 . . . . .	(021) 24 09 43	
3250 Lyss (BE)	Frauchiger-Nigst Fr. SA . . . . .	(032) 84 30 31	
2610 Saint-Imier (JB)	Nivaflex SA, rue de la Serre 7 . . . . .	(039) 4 24 94	encartage
4437 Waldenburg (BL)	Straumann Dr. Ing. Reinhard AG . . . . .	(061) 84 72 31	271
8000 Zurich	Acier Firth, SA de vente, Zweierstrasse 35, case postale . . . . .	(051) 25 61 10	
	Acieries Röchling SA, Vulkanstrasse 126 . . . . .	52 56 26	
	Elektro-Stahlwerke Ugine, Streulistrasse 19 . . . . .	32 61 44	

**ALLIAGES POUR RESSORTS****Alloys for Mainspring - Legierungen für Federn - Aleaciones para muelles**

1200 Genève	Vimétal SA, place des Volontaires 2 . . . . .	(022) 25 83 20	656
2610 Saint-Imier (JB)	Nivaflex SA, rue de la Serre 7 . . . . .	(039) 4 24 94	encartage
4437 Waldenburg (BL)	Straumann Dr. Ing. Reinhard AG . . . . .	(061) 84 72 31	271

**Agences en douane****Custom and forwarding agents - Zollagenten - Agentes de aduana**

1200 Genève	Natural SA, rue Michel-Roset 2 . . . . .	(022) 32 65 00	
-------------	--	----------------	--

**France - Frankreich - Francia**

Morteau (Doubs)	Henriot & C <sup>ie</sup> . . . . .	5	272
	Pagnot & C <sup>ie</sup> SA, succ. de Véron-Grauer . . . . .	103	274

**Aiguilles****Hands - Zeiger - Manecillas****AIGUILLES DE MONTRES****Watch Hands - Uhren-Zeiger - Manecillas para reloj**

2500 Bienne (BE)	Aiguilla SA, Haldenstrasse 10 . . . . .	(032) 4 24 16	encartage
	Helsa, Saner H. SA, rue Kutter 5 (vernissage et posage de radium) . . . . .	2 07 75	312
	Mercuria SA, rue des Pianos 55 . . . . .	2 30 38	encartage
	Universo SA, N° 4, Fabrique Ch. Fuchs, rue du Milieu 40 . . . . .	2 26 61	encartage

**Aiguilles****Hands - Zeiger - Manecillas****AIGUILLES DE MONTRES****Watch Hands - Uhren-Zeiger - Manecillas para reloj**

		φ	Page
<b>2300 Chaux-de-Fonds, La (NE)</b>	Le Succès, rue du Succès 5-7 . . . . .	(039)	3 29 44 encartage
	Universo SA, bureaux centraux, avenue Léopold Robert 82 . . . . .		2 84 84 encartage
	Universo SA, N° 2, Fabrique Berthoud Hugoniot, rue des Crêtets 11 . . . . .		2 72 22 encartage
	Universo SA, N° 3, Fabrique des Trois-Tours, rue du Locle 32 . . . . .		3 13 25 encartage
	Universo SA, N° 14, Fabrique M. Golay, rue Numa-Droz 83-85 . . . . .		3 31 76 encartage
	Universo SA, N° 15, Fabrique Oscar Wirz, rue des Crêtets 5 . . . . .		2 65 65 encartage
	Universo SA, N° 19, Fabrique Louis Macquat, rue des Buissons 1 . . . . .		2 74 04 encartage
	Universo SA, N° 23, Fabrique Ami Wagnon, rue des Buissons 1 . . . . .		2 77 17 encartage
	Witschi F. Fils, rue de la Croix-Fédérale 8 . . . . .		3 12 77/78/79 414
	<b>2111 Colombier (NE)</b>	Cosmo SA, rue M <sup>re</sup> -de-Charrière 12 . . . . .	(038)
<b>2114 Fleurier (NE)</b>	Universo SA, N° 5, Fabrique Ch. Kaufmann, rue du Temple 18 . . . . .	(038)	9 18 22 encartage
	Universo SA, N° 6, Fabrique Louis Keusch, rue de l'Industrie 3 . . . . .		9 10 52 encartage
	Universo SA, N° 13, Fabrique Jean Schneider, rue de la Citadelle 19 . . . . .		9 10 50 encartage
<b>1200 Genève</b>	Fiedler Ernest, route de Saint-Julien 5 . . . . .	(022)	42 23 55 encartage
	Universo SA, N° 27, Fabrique C. Pettmann, rue Liotard 5 bis . . . . .		34 41 20 encartage
<b>2540 Granges (SO)</b>	Estima SA . . . . .	(065)	8 84 44 encartage
	Universo SA, N° 17, Fabrique Schneider & Thommen . . . . .		8 50 50 encartage
<b>1000 Lausanne (VD)</b>	Golay-Buchel & Co SA, Malley . . . . .	(021)	24 85 71 358
<b>6900 Lugano (TI)</b>	Koch & Co, via San Pietro Pambio 4 . . . . .	(091)	2 38 58
<b>2740 Moutier (JB)</b>	Fabrique d'Aiguilles de Montres SA . . . . .	(032)	93 11 66 encartage
<b>1337 Vallorbe (VD)</b>	Roy Gustave-E. SA . . . . .	(021)	83 12 43 encartage
	Universo SA, N° 26, Usine de la Foulaz . . . . .		83 12 27 encartage
	Universo SA, N° 29, Chappuis & Fils, rue Neuve 5 bis . . . . .		83 13 12 encartage



AIGUILLES DE MONTRES

LA CHAUX-DE-FONDS

# 3 raisons d'adopter les mèches hélicoïdales Universo en métal dur

1

**PRODUCTION AUGMENTÉE** grâce aux avantages du carbure de tungstène pour la plupart des métaux et plastiques.

2

**EXÉCUTION DE QUALITÉ SUPÉRIEURE** à des prix de grandes séries.

3

**LIVRAISON IMMÉDIATE** du stock dans les dimensions de  $\varnothing$  0,40 à 5 mm. tous les  $\frac{1}{16}$ .



**TOUTES AUTRES EXÉCUTIONS SUR  
DEMANDE.**



**UNIVERSO S. A.** Département métal dur,  
Avenue Léopold-Robert 82  
2301 La Chaux-de-Fonds/Suisse

11

**La plus grande production  
d'aiguilles du monde**



73 A

**The world's largest production of watch-hands  
Die grösste Zeiger-Production der Welt**



**Fabriques  
d'aiguilles de montres  
et de compteurs**

2300 La Chaux-de-Fonds (Suisse)

**AIGUILLES DE GRAMOPHONE****Gramophone-needles - Grammophon-Nadeln - Aguja para gramofonos**

				Page
6828 Balerna-Bisio (TI)	Bettazza Giuseppe	(091) 4 30 77	✓	20
1348 Brassus, Le (VD)	Piguet Frères & C <sup>ie</sup> SA	(021) 85 56 09		523
1523 Granges-Marnand (VD)	Pico Stelio	(037) 6 42 24		
1522 Lucens (VD)	Reymond & C <sup>ie</sup> SA	(021) 95 82 92		29
2560 Nidau (BE)	Saphirwerk Nidau SA (en saphir et diamant)	(032) 2 28 71		
2575 Täuffelen (BE)	Laubscher Frères & C <sup>ie</sup> SA	(032) 86 17 71		412

**Aiguilles****Hands - Zeiger - Manecillas****AIGUILLES DE PENDULES ET RÉVEILS****Hands for Wall, Desk and Alarm clocks - Grossuhren- und Wecker-Zeiger  
Manecillas para relojes de péndulo y despertadores**

2500 Bienne (BE)	Helsa, Saner H. SA, rue Kutter 5 (vernissage et posage de radium)	(032) 2 07 75		312
2300 Chaux-de-Fonds, La (NE)	Le Succès, rue du Succès 5-7 . . . . . Universo SA, bureaux centraux, avenue Léopold-Robert 82 . . . . . Witschi F, Fils, rue de la Croix-Fédérale 8 . . . . .	(039) 3 29 44 2 84 84 3 12 77/78/79 414		encartage encartage 414
2114 Fleurier (NE)	Universo SA, N° 6, Fabrique Louis Keusch, rue de l'Industrie 3 . . . . .	(038) 9 10 52		encartage
2540 Granges (SO)	Estima SA . . . . . Universo SA, N° 17, Fabrique Schneider & Thommen . . . . .	(065) 8 84 44 8 50 50		encartage encartage
2000 Neuchâtel	Huguenin C.-H., succ. de Huguenin-Sandoz Ch <sup>e</sup> , rue du Plan 3 . . . . .	(038) 5 24 75		564
1337 Vallorbe (VD)	Roy Gustave-E. SA . . . . . Universo SA, N° 26, Usine de la Foulaz . . . . . Universo SA, N° 29, Fabrique Chappuis & Fils, rue Neuve 5 bis . . . . .	(021) 83 12 43 83 12 27 83 13 12		encartage encartage encartage

A  
montre or,  
cadran  
chiffres or,  
AIGUILLES EN OR

**UNIVERSO**

**S.A.**

Universo S.A. N° 19 | Département Ami Wagnon  
LA CHAUX-DE-FONDS

Universo S.A. N° 27 | Fabrique C. Pettmann  
GENEVE



Fabrique suisse d'aiguilles de qualité  
pour rhabillage — Aiguilles tous genres



Schweizer Fabrik für Uhrenzeiger erstklassiger  
Qualität für Reparaturzwecke — Zeiger jeder Art



Swiss manufacturers of high-grade quality watch and  
clock hands for repair purposes — Hands of all types  
and styles

**AIGUILLES ROSKOPF**  
pour la fabrication



Fabrique d'aiguilles de montres:  
2013 Colombier (NE) — Suisse



**Alésoirs****Reamers - Reibahlen Escariadores**

		Ø	Page
2500 Bienne (BE)	Diametal SA, route de Soleure 136 (en métal dur Widia) . . . . .	(032) 4 39 71	442
	Wyss René, Bözingenstrasse 146 . . . . .	4 59 12	
2416 Brenets, Les (NE)	Seitz SA . . . . .	(039) 6 11 12	
2300 Chaux-de-Fonds, La (NE)	Robert Henri, Paix 107 (en métal dur) . . . . .	(039) 3 22 33	588
2533 Evilard (JB)	Aellen Edgar . . . . .	(032) 2 30 93	392
2540 Granges (SO)	Technica SA, Schmelzstrasse 20 . . . . .	(065) 8 56 13	
1000 Lausanne (VD)	Dubois Marius-A. SA, chemin des Allinges 16	(021) 26 10 08	358
	Golay-Buchel & Co SA, Malley . . . . .	24 85 71	
2400 Locle, Le (NE)	Dixi SA, Usine N° 4, rue de la Côte 35 (en métal dur) . . . . .	(039) 5 45 21	440
1020 Renens (VD)	Capt SA . . . . .	(021) 24 98 51	
1337 Vallorbe (VD)	Usines Métallurgiques . . . . .	(021) 83 16 61	

**Anneaux, pendants et couronnes****Bows (Rings), Pendants and Crowns - Bügel, Kronen und Ringe  
Anillas, tijas y coronas**

4000 Bâle	Rhein Fils, Freiestrasse 39 . . . . .	(061) 23 48 24	269, 410
2500 Bienne (BE)	Bourquin Frères SA . . . . .	(032) 2 28 15	478
2300 Chaux-de-Fonds, La (NE)	Picard Henri & Frère SA, rue de la Serre 89 . . . . .	(039) 3 40 62	408
1200 Genève	Chatelain J.-Alfred SA, rue des Falaises 2 . . . . .	(022) 24 49 22	4
	Nationale, La, SA, rue des Falaises 2 . . . . .	25 13 40	
2855 Glovelier (JB)	Pibor SA . . . . .	(066) 3 73 49/3 75 60	2
2540 Granges (SO)	Meyer & Co SA . . . . .	(065) 8 55 93	364
1000 Lausanne (VD)	Golay-Buchel & Co SA, Malley . . . . .	(021) 24 85 71	358
2400 Locle, Le (NE)	Bergeon & C <sup>ie</sup> . . . . .	(039) 5 48 32	416
6900 Lugano (TI)	Koch & Co, via Pambio 12 . . . . .	(091) 2 38 58	
2740 Moutier (JB)	Kohler Alfred SA . . . . .	(032) 93 10 16	458
2900 Porrentruy (JB)	Rossé René . . . . .	(066) 6 12 14	
8000 Zurich	Hoch Arnold, Inh. Hoch & Co, Usterstrasse 14	(051) 23 30 03	542

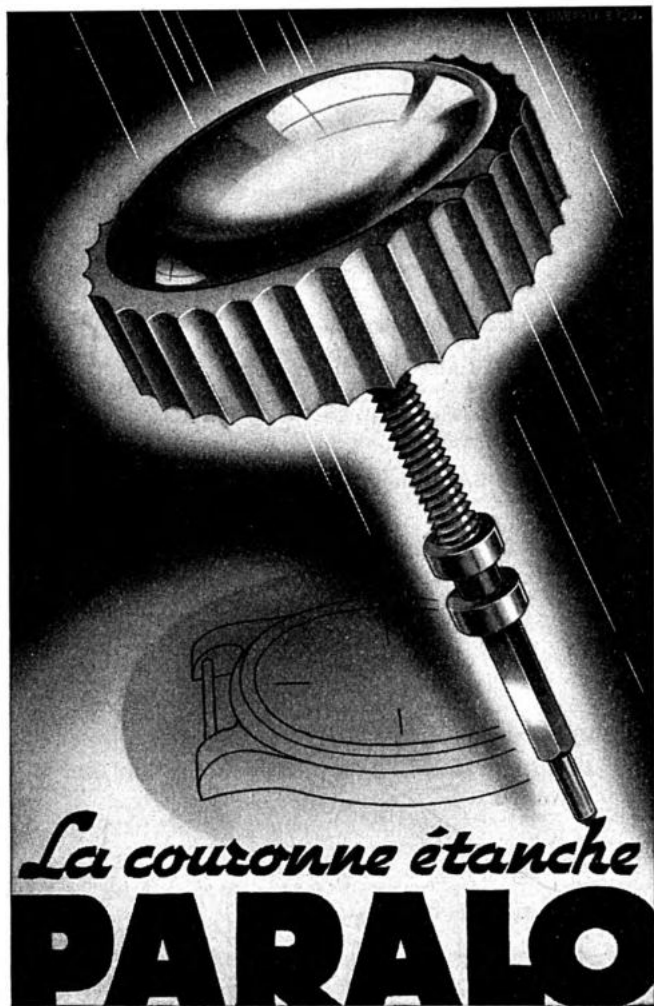

**OLIVA S.A.      SOLEURE**

Fabrique d'assortiment pour la boîte de montre, couronnes,  
pendants, anneaux, anses, plots, etc., barrettes à ressorts

☎ (065) 2 11 75

**Appareils****Apparatus - Apparate - Aparatos**

	Ø	Page
<b>APPAREILS SPÉCIAUX</b>		
<b>Special Apparatus - Spezial Apparate - Aparatos especial</b>		
2400 Locle, Le (NE) Dixi SA, Usine N° 1, rue de la Côte 35 . . . . .	(039) 5 45 21	440

**APPAREILS A CONTROLER LA MARCHÉ DES MONTRES****Watch Control Apparatus - Uhrengangkontrollgeräte****Aparatos para comprobar el afinado de los relojes**

4413 Büren (BE) Wico, Witschi P. . . . .	(032) 81 17 65	456
2300 Chaux-de-Fonds, Reno SA, Vibrograf, rue Numa-Droz 165 . . . . .	(039) 3 42 67	620
La (NE)		
4900 Langenthal (BE) Greiner Electronic AG, Gaswerkstrasse 33-35	(063) 2 35 33	
4437 Waldenburg (BL) Straumann Dr. Ing. Reinhard AG . . . . .	(061) 84 72 31	271

**APPAREILS A CONTROLER L'ÉTANCHÉITÉ DES MONTRES****Water Resistance Testing Apparatus (waterproof watches)****Wasserdichte Uhren Dichtigkeits-Prüfgeräte****Aparatos para comprobar los relojes impermeables**

2500 Bienne (BE) Centrale, La, route de Boujean 31 . . . . .	(032) 2 71 71	
1200 Genève Marchand R. & C <sup>ie</sup> SA, rue du Stand 40 . . . . .	(022) 24 52 13	

**APPAREILS ÉLECTRONIQUES****Electronic controls - Elektronische Geräte - Aparatos electrónica**

2300 Chaux-de-Fonds, Ruetschi Charles, rue Jaquet-Droz 47 . . . . .	(039) 2 88 43	
La (NE)		

**APPAREILS A FRAISER LES VIS DE BALANCIERS****Apparatus for Milling Balance Screws - Fräsapparate für Unruhe-Schrauben****Aparatos de fresar para tornillos de volantes**

2300 Chaux-de-Fonds, Equibal, Vydix SA, rue Jacob-Brandt 61 . . . . .	(039) 3 29 63	460
La (NE)		
2608 Courtelary (JB) Widmer-Steiner Jean, Appareils Jema . . . . .	(039) 4 92 83	6/7

**APPAREILS POUR LA GALVANOPLASTIE****Apparatus for Electrodeposition - Apparate für Galvanoplastik****Aparatos para Galvanoplastia**

2300 Chaux-de-Fonds, Prochimie EESA, pl. de l'Hôtel-de-Ville 5 . . . . .	(039) 2 01 01	378
La (NE)		

# HAUSER

**Machine multibroches  
à percer, tarauder,  
fraisier et contre-fraisier**

automatique ou  
semi-automatique



## Type 570

Table de transfert  
automatique  
à 24 positions

Nombre de broches:  
max. 20 pièces

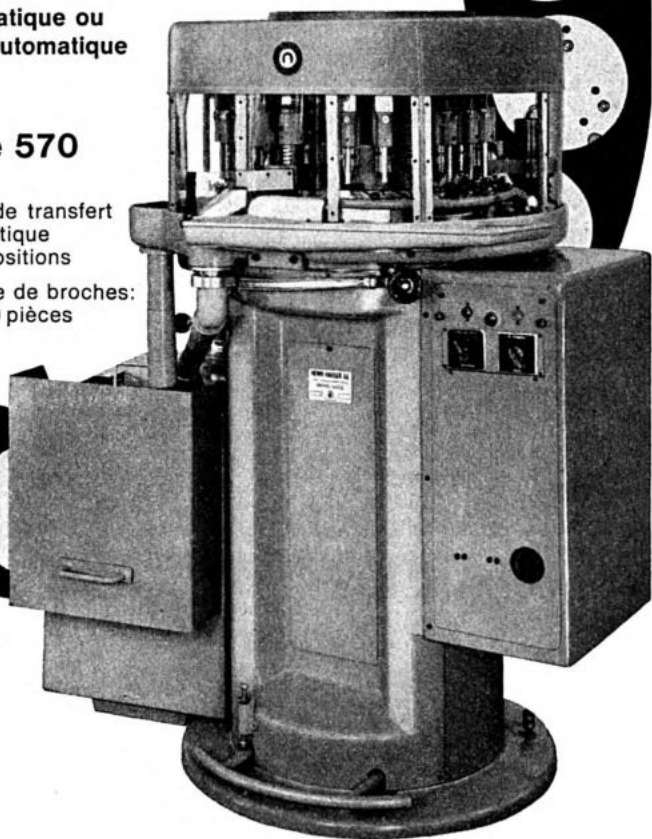

**Henri  
Hauser SA  
Bienne  
Suisse**

## Appareils

### Apparatus - Apparate - Aparatos

#### APPAREILS A MEULER ET RECTIFIER

##### Grinding Apparatus - Schleifapparate - Aparatos de afilar y rectificar

		Ø	Page
2500 Bienne (BE)	Wyss René, Bözingenstrasse 146 . . . . .	(032) 4 59 12	424
2052 Fontainemelon (NE)	Kocherhans Charles, Pierre Kocherhans succ. . . . .	(038) 7 12 78	
2034 Peseux (NE)	Baudin Roger . . . . .	(038) 8 19 57	476

#### APPAREILS A REMONTER ET CONTROLER LES MONTRES AUTOMATIQUES

##### Automatic Watches Winding Apparatus - Aufzugsapparate für automatische Uhren Aparatos para dar cuerda y comprobar los relojes automáticos

2300 Chaux-de-Fonds, La (NE)	Reno SA, rue Numa-Droz 165 . . . . .	(039) 3 42 67	220
2400 Locle, Le (NE)	Bergeon & C <sup>ie</sup> . . . . .	(039) 5 48 32	416
2000 Neuchâtel	Chappuis A.-A., rue de Maillefer 10 . . . . .	(038) 5 44 54	
2034 Peseux (NE)	Richner-Monnier R. . . . .	(038) 8 13 48	

#### APPAREILS DE MESURE

##### Measuring Instruments - Messapparate - Instrumentos de medida

2500 Bienne (BE)	Aubert Marcel SA, chemin des Landes 12 . . . . .	(032) 2 49 57	480
2300 Chaux-de-Fonds, La (NE)	Sadamel, rue Jardinière 150 (essais des matériaux et des métaux) . . . . .	(039) 2 31 62	460
2400 Locle, Le (NE)	Cary, rue Concorde 31 . . . . .	(039) 5 27 77	362

#### APPAREILS DE MESURE POUR MOUVEMENTS ET MONTRES TERMINÉES

##### Measuring Instruments for Watch Movements and complete Watches Messapparate für Uhrwerke und fertige Uhren Instrumentos de medida para máquinas de relojes y relojes terminados

4437 Waldenburg (BL)	Straumann Dr. Ing. Reinhard AG . . . . .	(061) 84 72 31	271
----------------------	--	----------------	-----

#### APPAREILS OPTIQUES DE CONTROLE ET DE MESURE

##### Optical Controlling and Measuring Apparatus - Optische Kontroll- und Mess-Apparate Aparatos ópticos de comprobación y medida

2500 Bienne (BE)	Aubert Marcel SA, chemin des Landes 12 . . . . .	(032) 2 49 57	480
	Hauser Henri SA, rue de l'Eau 42 . . . . .	4 49 22	282
	Isoma AG, Finkenweg 7 . . . . .	2 27 54	450
8802 Kilchberg (ZH)	Flubacher & Co, Seestrasse 30 . . . . .	(065) 91 40 44	

#### APPAREILS OPTIQUES POUR MESURER LES DURETÉS

##### Optical Hardness Testers - Optische Härteprüfer Aparatos ópticos para medir el grado de dureza

2500 Bienne (BE)	Hauser Henri SA, rue de l'Eau 42 . . . . .	(032) 4 49 22	282
	Isoma AG, Finkenweg 7 . . . . .	2 27 54	450

diversité +  
régularité



marcel trey

sa court  
décolletages  
de précision

## LAUBER & C<sup>IE</sup>

*Fournitures*

COURT  
SUISSE



DÉCOLLETAGES & TAILLAGES

### Spécialités:

Tiges garnies  
Arbres de barillets  
Décolletages de  
pignons en tous genres

### Spezialitäten:

Komplette  
Auszugswellen  
Federhauswellen  
Triebte aller Art

### Specialities:

Complete staffs  
Barrel-arbors  
Turning and cutting  
of pinions of all kinds

**Appareils****Apparatus - Apparate - Aparatos****APPAREILS POUR LE RÉGLAGE DES SPIRAUX**

Hairspring Vibrators - Apparate für Spiral-Réglage  
Aparatos para el ajuste de espirales

		Page
2300 Chaux-de-Fonds, Reno SA, Spirograf (appareil à compter et à La (NE) pitonner) rue Numa-Droz 165 . . . . .	(039) 3 42 67	220
4900 Langenthal (BE) Greiner Electronic AG, Gaswerkstrasse 33-35	(063) 2 17 17	

**APPAREILS A VÉRIFIER LES ENGRENAGES**

Gearing Checking Apparatus - Apparat zum kontrollieren des Zahnräder  
Aparatos para comprobar las engranaje

2500 Bienne (Suisse) Mikron SA, rue de l'Allée 11 . . . . .	(032) 2 74 85	
---	---------------	--

**Arbres de barillets****Barrel-Arbors - Federhauswellen - Arboles de barrilete**

2606 Corgémont (JB) Bueche Martin (roulage) . . . . .	(032) 97 12 85	562
2738 Court (JB) Frey Marcel SA . . . . .	(032) 92 90 08	284
	Girod Henri SA . . . . .	92 92 51 <small>encarlage</small>
	Lauber & C <sup>ie</sup> . . . . .	92 90 04 284
	Lauber F. & Fils . . . . .	92 92 44 412
	Marchand Francis, Fabrique Ultra . . . . .	92 90 09 370
	Rossé & Affolter, Fabrique Essor . . . . .	92 93 12 372
2543 Lengnau (BE) Moser & Coronetti, Weidenweg . . . . .	(032) 8 88 68	604
6900 Lugano (TI) Bueche Henri, via Tesserete 51 . . . . .	(091) 2 80 90	
2735 Malleray (JB) Ilva, E. Courvoisier . . . . .	(032) 92 17 18	
2740 Moutier (JB) Allimann Fd. & Fils . . . . .	(032) 93 15 77	586
	Kohler Alfred SA . . . . .	93 10 16 458
	Moser & Coronetti . . . . .	93 11 35 604
2605 Sonceboz (JB) Monnin Frères Sàrl . . . . .	(032) 97 10 77	590

**France - Frankreich - Francia**

Maiche (Doubs) Poupény Paul et ses Fils, rue Paul-Monnot 7	73	374
--	----	-----

**Argentage, nickelage, dorage et rhodiage de mouvements****Silver, nickel, gold and rhodium plating of movements**

Versilbern, Vernickeln, Vergolden und Rhodinieren von Uhrwerken  
Plataedo, niquelado, dorado y rodinadura de máquinas de reloj

2555 Aegerten (BE) Gehri Frères . . . . .	(032) 7 42 29	
1170 Aubonne (VD) Scheller R. . . . .	(021) 76 56 15	
2544 Bettlach (SO) Vuilleumier & Co . . . . .	(065) 8 70 43	
2500 Bienne (BE) Blaser Fritz, Seelandweg 9 . . . . .	(032) 3 63 73	
	Dasa SA, rue des Pianos 47 . . . . .	2 39 44
	Doniar SA, Haute-Route 78 . . . . .	2 73 59
	Dorages Huguenin, quai du Bas 1 . . . . .	2 47 96 228
	Estoppey-Addor, chemin Wasen 32 . . . . .	4 52 92
	Estoppey-Reber J. & C <sup>ie</sup> SA, rue des Armes 7 . . . . .	2 41 06 608
	Maeder Th., Seegässli 14 . . . . .	2 28 37
	Orgalvanic, André Jeandupeux, rte de Reuchenette 30 . . . . .	2 90 50

## Joseph Frésard-Vadam

anciennement de la Maison Frésard Frères & Bessot

**CHARQUEMONT** (Doubs, France)

☎ N° 58

Pièces d'échappement ancre et cylindre pour rhabillage

Vente aux grossistes exclusivement

## Dorages jaune Indes, rose et or vert

NICKELAGES — ARGENTAGES

RHODIAGES — ULTRASONS

ÉPILAMAGE

SABLAGE DE TOUTES PIÈCES

## Irmin Donzé & Fils

**LES BREULEUX** ☎ (039) 4 71 06

Chèques postaux 23-4034

## Maurice Lambert

### Nickelage Rhodiage Dorage

de mouvements soignés  
courants et séries.

Dorage de barillets, roues  
et canons.

**FLEURIER** Hôpital 34

☎ (038) 9 14 59



## Argentage, nickelage, dorage et rhodiage de mouvements

Silver, nickel, gold, and rhodium plating of movements

Versilbern, Vernickeln, Vergolden und Rhodinieren von Uhrwerken

Plataado, niquelado, dorado y rodinadura de máquinas de reloj

		Page
5620 Bremgarten (AG)	Bensegger AG, Zugerstrasse 382 . . . . . (057)	7 17 60
2724 Breuleux, Les (JB)	Donzé Irmin & Fils . . . . . (039)	4 71 06
	Donzé Louis . . . . .	4 71 22
2300 Chaux-de-Fonds, La (NE)	Antirouille SA, rue du Doubs 152 . . . . . (039)	2 14 92
	Cattin Pierre, rue des Crétets 102 . . . . .	2 60 89
	Eclador, A. Cœudevez, rue D.-JeanRichard 13 (pour boîtes de montres) . . . . .	3 32 48
	Girardin C., rue du Progrès 13 . . . . .	2 55 55
	Jacot Francis, Doubs 145 . . . . .	3 17 12
	Maire Léandre, Jolimont 19 . . . . .	2 11 58
	Meylan Fils & C <sup>ie</sup> , Commerce 11 (et de roues) . . . . .	3 46 73
	Monnier, Les Fils de Luc, rue des Tourelles 38 . . . . .	2 24 38
	Niplac, rue de la Serre 38 . . . . .	3 42 77
	Pfenniger & C <sup>ie</sup> H., Atelier Solor, rue du Parc 8 . . . . .	2 53 80
	Pfister Hélène, rue Daniel-JeanRichard 29 . . . . .	2 28 20
	Robert-Degoumois SA, rue de la Paix 133 . . . . .	2 36 50
2606 Corgémont (JB)	Frattini V <sup>re</sup> B. . . . . (032)	97 18 25
	Gagnebin Henri . . . . .	97 15 81
	Nobs Max . . . . .	97 17 24
2607 Cortébert (JB)	Linder Ernest . . . . . (032)	97 10 61
2114 Fleurier (NE)	Dorinox SA . . . . . (038)	9 17 70
	Kurz & Barbezat . . . . .	9 11 23
	Lambert Maurice, rue de l'Hôpital 34 . . . . .	9 14 59
2902 Fontenais (JB)	Huber Henri . . . . . (066)	6 13 03
1200 Genève	Fellhauer Fréd.-César, r. François-Dussand 9 (022)	42 46 75
	Margot F. SA, rue Liotard 34 . . . . .	34 19 30
	Meyer Jules, rue de Coutance 7 . . . . .	32 27 22
	Parisod Ida, Creux-de-Saint-Jean 16 . . . . .	32 95 46
	Thermocompact SA, rue de Richemont 10 . . . . .	32 03 56
2540 Granges (SO)	Alda SA . . . . . (065)	8 50 68
	Bindy-Kohler Trudy, Moosstrasse 5 . . . . .	8 85 08
	Dornic SA . . . . .	8 50 05
	Grimm-Jeannerat Fr. . . . .	8 59 08
	Hertig Walter, Weinbergstrasse . . . . .	8 61 82
	Hofmann Hans, Rebgasse . . . . .	8 55 52
	Lüdi A., Nidor, Allerheiligenstrasse 94 . . . . .	8 56 85
	Schelling J. & Co . . . . .	8 54 63
	Vuille Frères, Kapellstrasse 14 . . . . .	8 51 79
	Wullimann Léo . . . . .	8 51 28
4711 Herbetswil (SO)	Galvado SA, Moosstrasse 147 . . . . .	
2400 Locle, Le (NE)	Jacquat Joseph . . . . .	
	Hamel Charles, Joux-Pélichet 5 . . . . . (039)	5 15 45
2543 Longeau (BE)	Astor SA . . . . . (065)	8 12 21
6900 Lugano (TI)	Vuilleumier Edmond, rue de la Gare 18 . . . . . (093)	2 66 35
2735 Malleray (JB)	Brunner Ernest . . . . . (032)	92 18 23
2554 Meinisberg (BE)	Kunz Edouard . . . . . (032)	87 12 95



**La Chaux-de-Fonds**

## Stampbach & Jacot

Dorages et rhodiages de boîtes  
et bijouterie

Rue du Doubs 21 — ☎ (039) 2 56 49

Nickelage - Argentage - Rhodiage - Placage or - Dorage

## Meylan Fils & Co.

Gravure chimique et mécanique - Impression de marques  
et symboles - Mouvements - Boîtes - Bijouterie

Fabrication de circuits imprimés - Traitement galvanique  
de précision pour tous les composants de l'industrie  
électronique

**LA CHAUX-DE-FONDS** Commerce 11-13  
☎ (039) 3 46 73

## 1845-1968

123 ans

de l'Indicateur Davoine

## A. Pfister & Fils

Argentage — Nickelage  
Rhodiage — Dorage de roues

**Sonvilier** ☎ (039) 4 01 31

## Robert - Degoumois S.A.

Nickelage — Rhodiage — Dorage de mouvements  
Biseautage au diamant

Rue de la Paix 133 — **2300 LA CHAUX-DE-FONDS**  
☎ (039) 2 36 50

**Argentage, nickelage, dorage et rhodiage de mouvements****Silver, nickel, gold, and rhodium plating of movements****Versilbern, Vernickeln, Vergolden und Rhodinieren von Uhrwerken****Plataado, niquelado, dorado y rodinadura de máquinas de reloj**

		Ø	Page
3280 Montilier (FR)	Uhlmann Arthur SA . . . . .	(037) 7 13 50	
2740 Moutier (JB)	Faendrich Henri . . . . .	(032) 93 18 17	
2542 Pieterlen (BE)	Sutter Oscar . . . . .	(032) 87 11 64	
1020 Renens (VD)	Galvanotec Sàrl, place de la Gare 2 (installations pour) . . . . .	(021) 34 21 44	434
2610 Saint-Imier (JB)	Glauser & Antenen SA, rue des Roches 30 . . . . .	(039) 4 11 80	
	Kaenel, von, Adrien . . . . .	4 12 53	606
2545 Selzach (SO)	Wullimann Walter . . . . .	(065) 6 82 06	
2615 Sonvilier (JB)	Pfister A. & Fils . . . . .	(039) 4 01 31	288
2749 Sorvilier (JB)	Etablissements Galvaniques SA . . . . .	(032) 92 17 72	
2710 Tavannes (JB)	Fleury Frères . . . . .	(032) 91 23 91	
2720 Tramelan (JB)	Jeanrichard Eric . . . . .	(032) 97 41 82	
	Vuilleumier André, Méval 3 . . . . .	97 40 95	
	Vuilleumier F. & L., rue du Nord 10 . . . . .	97 41 92	
4437 Waldenburg (BL)	Tschopp R., Rero (de roues, etc.) . . . . .	(061) 84 76 25	436
8000 Zurich	Flühmann Werner, Heinrichstrasse 216 (pour montres électroniques, etc.) . . . . .	(051) 42 40 64	

**Assortiments****Assortments (Escapement-parts) - Hemmungen****Conjuntos de piezas de escape****ANCRE****Lever - Anker - Ancora**

2500 Bienne (BE)	Les Fabriques d'Assortiments Réunies, Succursale E, Dammweg 15 (anc. Meier & Giroud & A. von Weissenfluh & Co) . . . . .	(032) 2 40 16	encartage
2336 Bois, Les (JB)	Fabrique Huot SA . . . . .	(039) 8 14 56	650
2300 Chaux-de-Fonds, La (NE)	Jeanneret-Wespy L. SA, rue Numa-Droz 139 . . . . .	(039) 3 32 42	226
2400 Locle, Le (NE)	Les Fabriques d'Assortiments Réunies, siège social, rue Girardet 57 . . . . .	(039) 5 12 86	encartage
	Succursale A, rue du Marais 21 (anc. G. Perrenoud SA) . . . . .	5 11 93	encartage
	Succursale B, rue de la Concorde 29 (anc. La Concorde SA) . . . . .	5 20 71	encartage
	Succursale C, avenue du Collège 10 (anc. Stella SA & Pierrehumbert Frères SA) . . . . .	5 17 95	encartage
	Succursale G, rue de la Concorde 31 . . . . .	5 25 01	encartage
	Succursale J, rue de la Concorde 31 . . . . .	5 27 77	encartage

NOTRE DEVISE = LA QUALITÉ



*Schaad & Co*  
LENGNAU PRÈS BIENNE

FABRIQUE D'ASSORTIMENTS POUR  
MONTRES ROSKOPF ET ANDRÉ A GOUPILLES



**echalox s.a.**  
**grenchen**

allerheiligenstrasse 19  
☎ (065) 8 54 08

**assortiments roskopf**  
**et pivotages**

roues d'échappements  
fourchettes et balanciers  
en aluminium oxydé  
ou en laiton et acier  
pour:  
petites montres, appareils  
et porte-échappements

## Assortiments

### Assortiments (Escapement-parts) - Hemmungen Conjuntos de piezas de escape

#### ANCRE

##### Lever - Anker - Ancora

		Page
1347 Sentier, Le (VD)	Les Fabriques d'Assortiments Réunies, suc- cursale D (anc. Gallay SA) . . . . . (021) 85 60 51	encartage
<b>France - Frankreich - Francia</b>		
Charquemont (Doubs)	Frésard-Pannetton SA . . . . .	0058 614
Maiche (Doubs)	Poupeney Paul & ses Fils, rue Paul-Monnot 7	73 374

#### CYLINDRE

##### Cylinder - Cylinder - Cilindro

##### France - Frankreich - Francia

Charquemont (Doubs)	Frésard-Vadam J. . . . .	0058 286
---------------------	--------------------------	----------

#### ROSKOPF

2336 Bois, Les (JB)	Huot SA, Fabrique . . . . . (039) 8 14 56	650
2540 Granges (SO)	Echalox SA . . . . . (065) 8 54 08	290
	Ryf Frères SA, Maria-Schürer-Strasse 18 . . . . .	8 55 50 63
2543 Longean (BE)	Schaad & Co . . . . . (065) 8 01 61	290
	Schlup, Pivotages . . . . .	8 11 62
4436 Oberdorf (BL)	Müller & Co SA . . . . . (061) 84 72 22	604

##### France - Frankreich - Francia

Annemasse (Haute-Savoie)	Microtechnica, rue du Faucigny 19 . . . . .	14-38 310
Grand-Combe- Chateleu (Doubs)	Jacquet Marcel . . . . .	10 424

#### ASSORTIMENTS POUR LA BOITE

##### Accessories for Watch Cases - Zubehör für Uhrengehäuse Accesorios para cajas de reloj

2500 Bienne (BE)	Bourquin Frères SA, chemin du Crêt 4 . . . . . (032) 2 28 15	478
	Jeanneret Maurice, rue des Diamants 9 . . . . .	3 36 47 608
	Mayer Ch <sup>r</sup> , rue Vérésius 18 . . . . .	2 67 21
1411 Champagne (VD)	La Nationale SA . . . . . (024) 3 12 22	4
2300 Chaux-de-Fonds, La (NE)	Cornu Philippe & C <sup>ie</sup> , rue Jardinière 107 . . . . . (039) 3 11 25	402
	Kehrer Ed., ruelle des Jardinet 9 (pour boîtes- bracelets) . . . . .	3 28 07 636
	Nobs Jean, successeur de Deagostini Rosa, rue de l'Hôtel-de-Ville 7 b . . . . .	2 36 71

Fabrique de cercles d'agrandissements  
en tous genres

## ALBERT LAMARCHE

Parc 29 LA CHAUX-DE-FONDS ☎ (039) 2 31 74

FABRIQUE DE CERCLES D'AGRANDISSEMENT  
Bagues de tension pour verres de montres

## V<sup>ve</sup> Albert MATTHEY & Fils

LA CHAUX-DE-FONDS Jardinière 156 ☎ (039) 2 32 21



*Jean Vallon S.A.*

Spécialités:  
étanches acier  
étanches plongeurs

FABRIQUE DE BOITES MÉTAL ET ACIER

2206 Les Geneveys-sur-Coffrane Tél. (038) 7 62 88

ARMO

Fabrique de fraises et outils en tous genres  
scies circulaires  
mèches hélicoïdales  
métal dur



Réaffutage de fraises usagées

## RÉRAT S.A.

La Chaux-de-Fonds



Rue des Tilleuls 2  
☎ (039) 2 68 05

## Assortiments

### Assortments - Hemmungen - Conjuntos de piezas de escape

#### ASSORTIMENTS POUR LA BOITE

#### Accessories for Watch Cases - Zubehör für Uhrengehäuse

#### Accesorios para cajas de reloj

		Ø	Page
2300 Chaux-de-Fonds, La (NE)	Lamarche Albert, rue du Parc 29 (cercles et cuvettes) . . . . .	(039) 2 31 74	292
2036 Cormondrèche (NE)	Hügli Herm. . . . .	(038) 8 12 47	
1200 Genève	Nationale, La, SA, rue des Falaises 2 . . . . .	(022) 25 13 40	4
2540 Granges (SO)	Meyer & Co SA . . . . .	(065) 8 55 93	364
2400 Locle, Le (NE)	Wenger Arnold, rue de l'Industrie 11 (cercles et cuvettes) . . . . .	(039) 5 17 34	
2520 Neuveville, La (BE)	Piquerez Camille SA . . . . .	(038) 7 96 91	
4500 Soleure	Oliva SA . . . . .	(065) 2 11 75	280
<b>France - Frankreich - Francia</b>			
Besançon (Doubs)	Simonin & C <sup>e</sup> , faubourg Tarragnoz 4 . . . . .	83-35-58	296

## Assurances de transports

### Insurances - Versicherungen - Seguros de transporte

2300 Chaux-de-Fonds, La (NE)	TSM, Société Mutuelle d'Assurance Transports, avenue Léopold-Robert 42 . . . . .	(039) 3 44 61
------------------------------	--	---------------

## Balances de précision

### High-grade precision balances and scales - Präzisionswagen

### Balanzas de precisión

4000 Bâle	Berkel SA, Viaduktstrasse 12 . . . . .	(061) 23 81 42	
2300 Chaux-de-Fonds, La (NE)	Aubert P.-L., av. Léopold-Robert 24 . . . . .	(039) 2 50 78	
1200 Genève	Scholl Frères SA, rue Ferrier 11 . . . . .	(022) 32 62 55	
1000 Lausanne (VD)	Electronic SA, chemin du Grand-Pré 5, Malley (à compter) . . . . .	(021) 24 76 52	452
	Latscha Walter, rue Caroline 10 (et bascules)	23 31 04	
9428 Walzenhausen (AP)	Mikrowa SA . . . . .	(071) 4 41 49	
8000 Zurich	Berkel SA, Hohlstrasse 535 . . . . .	(051) 52 53 22	
	Demiéville & C <sup>e</sup> , case postale 109 (35) (Präzisionszähl) . . . . .	28 33 60	
	Keller Max, Kräuelgasse 9 . . . . .	25 29 08	

# Les Fabriques de Balanciers Réunies

Bureaux centraux: **BIENNE**

Rue du Viaduc 30

☎ (032) 2 54 35

livrent toute la gamme des balanciers

**Balanciers ancre, Roskopf et cylindre**

**Balanciers Guillaume**

**Balanciers spéciaux pour compteurs,  
pendulettes, appareils scientifiques, etc.**

tous les genres, toutes les qualités, dans des ateliers spécialisés

Balanciers **GLUCYDUR** en alliage au béryllium inoxydables et amagnétiques



**Balanciers****Balance-Wheels - Unruhen - Volantes****BALANCIERS EN TOUS GENRES**

**Balance-Wheels of all types - Unruhen jeder Art - Volantes de toda clase**  
**Compensés - Glucydur - Nickel**

		ℓ	Page
2500 Bienne (BE)	Fabriques de Balanciers Réunies SA (direction et bureau central), rue du Viaduc 30 . . . . . (032)	2 54 35	294
	Fabriques de Balanciers Réunies SA (Dép': Zberen & Vogel), rue Aebi 75 . . . . .	2 33 21	294
2053 Cernier (NE)	Fabriques de Balanciers Réunies SA (Dép': Maurice Favre) . . . . . (038)	7 13 71	294
2300 Chaux-de-Fonds, La (NE)	Jeanneret-Wespy L. SA, Fabrique Internationale, rue Numa-Droz 139 (balanciers pivotés) (039)	3 32 42	226
2035 Corcelles (NE)	Schneider & Co . . . . . (038)	8 11 76	
2533 Evilard (BE)	Fabriques de Balanciers Réunies SA (Dép': Ed. Vaucher & C <sup>ie</sup> ) . . . . . (032)	2 44 28	294
4402 Frenkendorf (BL)	Renata SA . . . . . (061)	84 34 55	152
2540 Granges (SO)	Fabriques de Balanciers Réunies SA (Dép': Otto Pfister) . . . . . (065)	8 51 80	294
2208 Hauts-Geneveys, Les (NE)	Fabriques de Balanciers Réunies SA (Dép': Devenoges-Dubois) . . . . . (038)	7 12 38	294
2543 Longeau (BE)	Schaad & Co . . . . . (065)	8 01 61	290
4436 Oberdorf (BL)	Müller & Co SA . . . . . (061)	84 72 22	604
2316 Ponts-de-Martel, Les (NE)	Fabriques de Balanciers Réunies SA (Dép': L. Jaquet-Huguenin) . . . . . (039)	6 73 73	294
1008 Prilly (VD)	Baur Pierre, chemin Fontadel 33 . . . . . (021)	25 84 83	
2314 Sagne, La (NE)	Fabriques de Balanciers Réunies SA (Fabrique Suisse de Balanciers) . . . . . (039)	8 31 13	294
2726 Saignelégier (JB)	Fabriques de Balanciers Réunies SA . . . . . (039)	4 51 18	294
2024 Saint-Aubin (NE)	Fabriques de Balanciers Réunies SA . . . . . (038)	6 74 58	294
2610 Saint-Imier (JB)	Fabriques de Balanciers Réunies SA (Dép': Sieber, Romano), rue Mont-Soleil 22 . . . . . (039)	4 11 76	294
2105 Travers (NE)	Fabriques de Balanciers Réunies SA (Dép': Les Fils d'Ed. Devenoges) . . . . . (038)	9 63 34	294

**France - Frankreich - Francia**

Maiche (Doubs)	Schlup Frères . . . . .	19	606
25 Villers-le-Lac (Dbs)	Binétruy Frères, rue des Essarts 3 . . . . .	0221	268

FABRIQUE DE FOURNITURES D'HORLOGERIE

**Michel Guillaume** Besançon (Doubs, France)

Spécialités Balanciers ancre, cylindre et Roskopf complets réglés  
 Ancres ou fourchettes complètes pivotées  
 Roues ancre, cylindre et Roskopf complètes pivotées  
 Axes pivotés, plateaux garnis  
**Toutes marques - Tous calibres - Vente en gros**

Rue Chaffanjon 7

☎ 83 21 50

**AXES DE BALANCIERS**

Stock permanent pour 14 000 différents calibres

**TIGES DE REMONTOIRS****BALANCIERS RÉGLÉS**

Service de rhabillage  
 Boîtes et coffrets d'assortiments très pratiques

**PIVOT-RONDA S.A. 4415 LAUSEN (Suisse)**

☎ (061) 84 27 85 Adresse télégraphique: Pivot-Ronda Lausen

**Etablissements Simonin & C<sup>o</sup> s.a.**

au capital de Fr. 620 000.—

Fabrique d'assortiments pour boîtes de montres:  
 Couronnes, bélières, pendants, barrettes à ressort  
 Couronnes étanches, ressorts en tous genres

Bureaux et ateliers: 4, faubourg Tarragnoz à **BESANÇON**

☎ 83 35 58

## Balanciers

### Balance-Wheels - Unruhen - Volantes

#### BALANCIERS RÉGLÉS POUR LE RHABILLAGÉ

#### Balances complete regulated - Reglierte Unruhen - Volantes regulados

		Ø	Page
2500 Bienne (BE)	Fabriques de Balanciers Réunies SA (direction et bureau central), rue du Viaduc 30 . . . . .	(032) 2 54 35	294
2300 Chaux-de-Fonds, La (NE)	Jeanneret-Wespy L. SA, Fabrique Internationale, rue Numa-Droz 139 . . . . . Montandon Ch <sup>e</sup> SA, r. du Temple-Allemand 81	(039) 2 32 42 2 43 33	226
2035 Corcelles (NE)	Schneider & Co . . . . .	(038) 8 11 76	
4402 Frenkendorf (BL)	Renata SA . . . . .	(061) 84 34 55	152
1000 Lausanne (VD)	Suvoy SA, Lavaux 12, 1009 Pully. . . . .	(021) 28 18 44	346
4415 Lausen (BL)	Pivot-Ronda SA . . . . .	(061) 84 27 85	296
2543 Longeau (BE)	Schaad & Co . . . . .	(065) 8 01 61	290
4435 Niederdorf (BL)	Degen & C <sup>ie</sup> . . . . .	(061) 84 73 32	550
4436 Oberdorf (BL)	Müller & Co SA . . . . .	(061) 84 72 22	604
<b>France - Frankreich - Francia</b>			
Besançon (Doubs)	Guillaume Michel, rue Chaffanjon 7 . . . . .	83 21 50	296

#### AXES DE BALANCIERS

#### Balance Staffs - Unruhewellen - Ejes de volante

2500 Bienne (BE)	Jeanneret Maurice, rue des Diamants 9 . . . . .	3 36 47	608
4636 Buckten (BL)	Bader & Heid . . . . .	(062) 6 52 46	360
2300 Chaux-de-Fonds, La (NE)	Jeanneret-Wespy L. SA, Fabrique Internationale, rue Numa-Droz 139 . . . . . Picard Henri & Frère SA, rue de la Serre 89 . . . . . Witschi F. Fils, rue de la Croix-Fédérale 8 . . . . .	(039) 3 32 42 3 40 62 31 12 77/78/79	226 408 414
2035 Corcelles (NE)	Schneider & Co . . . . .	(038) 8 11 76	
2117 Côte-aux-Fées, La (NE)	Juvet A. & C <sup>ie</sup> SA . . . . .	(038) 9 51 04	588
2738 Court (JB)	Marchand Francis, Fabrique Ultra . . . . .	(032) 92 90 09	370
2533 Evillard (BE)	Aellen Ed. . . . . Konrad & C <sup>ie</sup> , chemin du Crêt 3 . . . . .	(032) 2 30 93 2 21 49	392 298
4402 Frenkendorf (BL)	Renata SA . . . . .	(061) 84 34 55	152
2540 Granges (SO)	Kurth Roger, Rebgasse 38 . . . . .	(065) 8 51 12	
1000 Lausanne (VD)	Golay-Buchel & Co SA, Malley . . . . .	(021) 24 85 71	358

# AXES DE BALANCIERS

KONRAD & CIE.

Evilard s/Bienne (Suisse)

Tél. (032) 2 21 49



Important stock permanent

Décolletages de précision  
Spécialité acier inox.

Balance staffs with  
polished pivots by spec. process

Important permanent stock

Precision screw-machined parts

**Balanciers****Balance-Wheels - Unruhen - Volantes****AXES DE BALANCIERS****Balance Staffs - Unruhewellen - Ejes de volante**

		☞	Page
4415 Lausen (BL)	Pivot-Ronda SA (service de rhabillage et pour fabrication) . . . . .	(061) 84 27 85	296
4410 Liestal (BL)	Lohner A. SA . . . . .	(061) 8 41 44	
2543 Longeau (BE)	Schlup, Pivotages (Roskopf) . . . . .	(065) 8 11 62	
6900 Lugano (TI)	Koch & Co, via Pambio 12 . . . . .	(091) 2 38 58	
2740 Moutier (JB)	Kohler Alfred SA . . . . .	(032) 93 10 16	458
3298 Nennigkofen (SO)	Schraubenfabrik AG . . . . .	(065) 2 27 04	
4435 Niederdorf (BL)	Affentranger SA . . . . .	(061) 84 70 36	554
	Degen & Co . . . . .	84 73 32	550
	Schmutz Frères SA . . . . .	84 70 71	606
4436 Oberdorf (BL)	Müller & Co SA . . . . .	(061) 84 72 22	604
	Schneider-Hegi & C <sup>ie</sup> . . . . .	84 73 96	
4702 Oensingen (SO)	Krattiger Ad. AG . . . . .	(062) 2 91 05	
2034 Peseux (NE)	Dickson & C <sup>ie</sup> , Deko. . . . .	(038) 8 28 01	
1008 Prilly (VD)	Baur Pierre, chemin Fontadel 33 . . . . .	(021) 25 84 83	
4437 Waldenburg(BL)	Nachbur E. . . . .	(061) 84 73 17	368
8000 Zurich	Hoch Arnold, Inh. Hoch & Co, Usterstrasse 14	(051) 23 30 03	542

**VIS DE BALANCIERS****Screws for Balance-Wheels - Unruhe-Schrauben - Tornillos para volantes**

2555 Aegerten (BE)	Fabriques de Balanciers Réunies SA (Dép': Alfred Dick) . . . . .	(032) 7 41 39	294
2035 Corcelles (NE)	Schneider & Co . . . . .	(038) 8 11 76	
2540 Granges (SO)	Meyer & Co SA . . . . .	(065) 8 55 93	364
1000 Lausanne (VD)	Golay-Buchel & Co SA, Malley . . . . .	(021) 24 85 71	358
2112 Môtiers (NE)	Fabriques de Balanciers Réunies SA (Fabrique de Vis, Dép' B) . . . . .	(038) 9 14 27	294
	Fabriques de Balanciers Réunies SA (Fabrique de Vis, Dép' C) . . . . .	9 14 33	294
3298 Nennigkofen (SO)	Schraubenfabrik AG . . . . .	(065) 2 27 04	

# CRÉDIT SUISSE

Schweizerische Kreditanstalt - Credito Svizzero - Swiss Credit Bank

Etablissement fondé en 1856

**SIÈGE SOCIAL A ZURICH**

Capital et réserves Fr. 551 000 000.—

**Aarau - Arosa - Bâle - Bellinzone - Berne - Bienne - Brigue - Chiasso  
Coire - Davos - Dietikon - Frauenfeld - Genève - Glaris - Interlaken  
Kreuzlingen - Kusnacht ZH - Lausanne - Locarno - Lucerne - Lugano  
Martigny - Monthey - Neuchâtel - Pontresina - Rapperswil SG - Saint-  
Gall - Saint-Moritz - Schaffhouse - Schwyz - Sion - Soleure - Vevey  
Weinfelden - Winterthour - Zermatt - Zofingue - Zoug**  
**Agence à New York**

---

Depuis plus d'un siècle, le Crédit Suisse fait bénéficier sa clientèle d'un concours efficace dans toutes les questions financières

Il facilitera vos opérations d'exportation et d'importation, en plaçant à votre disposition ses relations étendues, son expérience, ainsi que les capitaux dont vous pourriez avoir besoin.

Par un service individuel et compétent, il vous guidera dans le placement de vos disponibilités et la gérance rationnelle de votre fortune

---

**Siège de Neuchâtel**

Place Pury

**Siège de Bienne**

Place Centrale

---

**Banques****Banks - Banken - Bancos**

		☞	Page
2500 Bienne (BE)	Banque Cantonale de Berne, place Centrale . . . . .	(032) 2 81 21	626
	Banque Populaire Suisse, rue de Nidau 15 . . . . .	2 22 11	
	Caisse d'Epargne de Bienne, Pont-du-Moulin 3	2 26 82	
	Crédit Suisse, place Centrale . . . . .	2 18 41	300
	Société de Banque Suisse, rue de Nidau 49 . . . . .	2 21 21	
2300 Chaux-de-Fonds, La (NE)	Banque Cantonale Neuchâteloise, avenue Léopold-Robert 44 . . . . .	(039) 3 36 81	
	Banque Populaire Suisse, av. Léop.-Robert 76	3 15 44	
	Union de Banques Suisses, av. Léop.-Robert 50	2 45 21	
2800 Delémont (JB)	Banque Cantonale de Berne . . . . .	(066) 2 16 35	626
2114 Fleurier (NE)	Banque Cantonale Neuchâteloise . . . . .	(038) 9 10 95	
	Union de Banques Suisses . . . . .	9 12 77	
1200 Genève	Banque Populaire Suisse . . . . .	(022) 31 42 00	300
	Crédit Suisse SA . . . . .	25 02 00	
	Union de Banques Suisses . . . . .	24 82 00	
4242 Laufen (JB)	Banque Cantonale de Berne . . . . .	(061) 89 60 11	626
1000 Lausanne (VD)	Banque Populaire Suisse, Grand-Pont 6 . . . . .	(021) 22 55 01	
	Union de Banques Suisses, pl. Saint-François 1	22 41 51	
6600 Locarno (TI)	Banque Populaire Suisse, via Ant.-Ciseri 10 . . . . .	(093) 7 42 21	
	Unione di Banche Svizzere, piazza Grande . . . . .	7 10 31	
2400 Locle, Le (NE)	Banque Cantonale Neuchâteloise . . . . .	(039) 5 13 21	
6900 Lugano (TI)	Banque Populaire Suisse, via G.-Luvini 4 . . . . .	(091) 2 05 31	
	Unione di Banche Svizzere, piazzetta delle Posta	2 59 21	
2735 Malleray (JB)	Banque Cantonale de Berne . . . . .	(032) 92 18 10	626
2740 Moutier (JB)	Banque Cantonale de Berne, rue Centrale 42	(032) 93 11 54	626
2000 Neuchâtel	Banque Cantonale Neuchâteloise . . . . .	(038) 5 70 01	300
	Crédit Suisse, place Pury . . . . .	5 73 01	
2520 Neuveville, La (BE)	Banque Cantonale de Berne, av. de Collonges 2	(038) 7 82 82	626
2725 Noirmont, Le (JB)	Banque Cantonale de Berne . . . . .	(039) 4 61 39	626
2900 Porrentruy (JB)	Banque Cantonale de Berne, rue de la Poste 23	(066) 6 19 71	626
2726 Saignelégier (JB)	Banque Cantonale de Berne . . . . .	(039) 4 51 44	626
9000 Saint-Gall	Schweiz. Bankgesellschaft, St.-Leonhardstr. 24	(071) 23 16 12	
	Schweiz. Volksbank, St.-Leonhardstrasse 33 . . . . .	23 10 21	
2610 Saint-Imier (JB)	Banque Cantonale, rue des Jonchères 67 . . . . .	(039) 4 15 31	626
	Banque Populaire Suisse, rue du Midi 12 . . . . .	4 15 44	
4500 Soleure	Banque Populaire Suisse . . . . .	(065) 2 63 61	
2710 Tavannes (JB)	Banque Cantonale de Berne, Pierre-Pertuis 6	(032) 91 23 40	626
2720 Tramelan (JB)	Banque Cantonale de Berne, Grand-Rue 122 . . . . .	(032) 97 47 22	626
8400 Winterthur (ZH)	Schweiz. Bankgesellschaft, Stadthausstr. 18 . . . . .	(052) 8 77 11	
	Schweiz. Volksbank, Stadthausstrasse 16 . . . . .	6 32 31	
8000 Zurich	Schweiz. Bankgesellschaft, Bahnhofstrasse 45	(051) 25 36 60	
	Schweiz. Volksbank, Bahnhofstrasse 53 . . . . .	29 32 11	

**1845-1968**

**123 ans de présence**

**N'est-ce pas une preuve  
de l'utilité de**

**L'INDICATEUR  
DAVOINE ?**

---



**Barillets****Barrels - Federhäuser - Barriletes**

		Ø	Page
2738 Court (JB)	Girod Henri SA . . . . .	(032) 92 92 51	encarlage
	Lauber & C <sup>ie</sup> . . . . .	92 90 04	284
	Lauber F. & Fils . . . . .	92 92 44	412
	Marchand Francis, Fabrique Ultra . . . . .	92 90 09	370
	Rossé & Affolter, Fabrique Essor . . . . .	92 93 12	372
2088 Cressier (NE)	Leisi-Rham Ch <sup>e</sup> . . . . .	(038) 7 71 56	
2543 Lengnau (BE)	Moser & Coronetti, Weidenweg 2 . . . . .	(065) 8 88 68	604
6900 Lugano (TI)	Bueche Henri, via Tesserete 51 . . . . .	(091) 2 80 90	
2735 Malleray (JB)	Ilva, E. Courvoisier . . . . .	(032) 92 17 18	
2740 Moutier (JB)	Allimann Fd. & Fils . . . . .	(032) 93 15 77	586

**BARILLETES POUR MONTRES AUTOMATIQUES****Barrels for automatic Watches - Federgehäuse für automatische Uhren  
Barriletes para relojes automáticos**

4437 Waldenburg (BL)	Straumann Dr. Ing. Reinhard AG . . . . .	(061) 84 72 31	217
----------------------	--	----------------	-----

**Barrettes à ressorts****Spring-Bar Lugs - Feder-Barette - Barritas de resorte**

4000 Bâle	Rhein Fils, Freiestrasse 39 . . . . .	(061) 23 48 24	269, 410
2500 Bienne (BE)	Bourquin Frères SA, ch. du Crêt 4 . . . . .	(032) 2 28 15	478
	Jeanneret Maurice, rue des Diamants 9 . . . . .	3 36 47	608
	Walter Rud., Warudo, Gottstattstrasse 40 . . . . .	4 58 24	
2336 Bois, Les (JB)	Beumann SA . . . . .	(039) 8 14 24/25	270
2300 Chaux-de-Fonds, La (NE)	Surdez-Mathey & C <sup>ie</sup> , rue du 1 <sup>er</sup> -Août 39 . . . . .	(039) 2 29 93	364
2025 Chez-le-Bart (NE)	Béroche, La, SA (pour boîtes) . . . . .	(038) 6 76 76	
2035 Corcelles (NE)	Prexim SA . . . . .	(038) 8 16 53	
	Schneider & C <sup>ie</sup> (pour boîtes) . . . . .	8 11 76	
2608 Courtelary (JB)	Jeanguenin Henri . . . . .	(039) 4 96 06	588
2533 Evilard (JB)	Konrad & C <sup>ie</sup> , chemin du Crêt 3 . . . . .	(032) 2 21 49	298
1200 Genève	Nationale La, SA, rue des Falaises 2 . . . . .	(022) 25 13 40	4
	Wenger Ed. SA, Manufacture de boîtes de montres et bijouterie, rue de Lyon 20 . . . . .	33 71 40	342
2855 Glovelier (JB)	Pibor SA . . . . .	(066) 3 73 49/3 75 60	2
1392 Grandson (VD)	Bourquin Jean, Le Pécos . . . . .	(024) 2 21 25	620
2540 Granges (SO)	Müller Max, Bettlachstrasse 236 . . . . .	(065) 8 60 66	
1000 Lausanne (VD)	Golay-Buchel & Co SA, Malley . . . . .	(021) 24 85 71	358
	Suvoy SA, Lavaux 12, 1009 Pully . . . . .	28 18 44	346
2400 Locle, Le (NE)	Bergeon & C <sup>ie</sup> . . . . .	(039) 5 48 32	416
	Koller Pierre, rue Bellevue 8 . . . . .	5 44 07	
6900 Lugano (TI)	Koch & Co, via Pambio 12 . . . . .	(091) 2 38 58	
2000 Neuchâtel	Robert SA, Rocher 23 . . . . .	(038) 5 31 56	

# Das deutsche Uhrmacher-Adressbuch

ist das einzige Adressbuch des Uhreneinzelhandels in Deutschland, das in Zusammenarbeit mit dem Zentralverband der Uhrmacher herausgegeben wurde. Das Werk enthält die Anschriften der Betriebe des Uhreneinzelhandels und Uhrmacherhandwerks sowie die wichtigsten Anschriften des Grosshandels, der Uhrenindustrie und der sonstigen Organisationen der Branche. Ein Bezugsquellen-Verzeichnis und ein Wortmarken-Verzeichnis sind angeschlossen.

**Preis: DM 20.—**

---

Herausgeber:

**Neue Uhrmacher-Zeitung  
Ulm (Donau) Deutschland**

**Barrettes à ressorts****Spring-Bar Lugs - Feder-Barette - Barritas de resorte**

		Ø	Page
2520 Neuveville, La (BE)	Piquerez Camille SA . . . . .	(038) 7 96 91	
2534 Orvin (JB)	Léchet-Léchet D. . . . .	(032) 7 02 48	
4500 Soleure	Oliva SA . . . . .	(065) 2 11 75	280
800J Zurich	Hoch Arnold, Inh. Hoch & Co, Usterstrasse 14	(051) 23 30 03	542

**France - Frankreick - Francia**

Besançon (Doubs)	Simonin & C <sup>ie</sup> , faubourg Tarragnoz 4. . . . .	83 35 58	296
------------------	---	----------	-----

**Fabricants de bijouterie****Jewellery Manufacturers - Schmuckwaren-Fabrikanten****Fabricantes de joyeria**

5000 Aarau (AG)	Von der Mühl C., Goldschmiede AG, Graben 30 . . . . .	(064) 2 47 57	
4123 Allschwil (BL)	Macquat F., Binningerstrasse 179 . . . . .	(061) 38 34 78	
1170 Aubonne (VD)	Durox SA . . . . .	(021) 76 51 58	
5400 Baden (AG)	Steffen Hans AG, Mellingerstrasse . . . . .	(056) 2 42 04	
4000 Bâle	Apotheker-Riggenbach Gertrud C., Sonnenweg 16 . . . . .	(061) 41 73 57	
	Dannenberger, Missionsstrasse 15 . . . . .	23 27 04	
	Laux Hermann & Co, Grünfahlgasse 4 . . . . .	23 80 02	
	Leder Marcel, Burgfelderstrasse 136 . . . . .	38 53 51	
	Meyer Rolf, Blotzheimerstrasse 10 . . . . .	43 93 80	
	Steinbach Erwin AG, Klingentalstrasse 69 . . . . .	32 27 84	
	Wien Hans Felix, Inh. Hans Robert Wien, Greifengasse 1 . . . . .	23 95 88	
	Wörnhard Willi, St. Johannsvorstadt 71 . . . . .	23 73 65	
	Würger-Suri Jean, Weiherhofstrasse 166. . . . .	38 58 75	
2854 Bassecourt (JB)	Bijoudorex SA . . . . .	(066) 3 74 67	
3000 Berne	Bronner Albin, Kramgasse 30 . . . . .	(031) 22 63 55	
	Lauper & Bernard, Grabenpromenade 1 . . . . .	22 30 08	
	Pulver Gottfried, Knüsilhubelweg 20 . . . . .	63 20 60	
	Pulver Heinz, Knüsilhubelweg 20. . . . .	63 20 60	
	Sauzet Walter, Murtenstrasse 5 . . . . .	25 58 01	
	Schlegel Simon, Kornhausplatz 7 . . . . .	22 02 14	
	Weber A. & Co AG, Aegertenstrasse 22. . . . .	43 06 67	
3400 Berthoud (BE)	Neukomm J.-F., Hofstatt 16 . . . . .	(034) 2 26 51	
2500 Bienne (BE)	Artmann, Axel, rue Ernst-Schüler 45. . . . .	(032) 3 33 51	
	Cendres & Métaux SA, route de Boujean 122	4 51 51	
	Disam Paul, Mühlebrücke 14. . . . .	3 07 77	
	Fabrique d'Orfèvrerie Bienne SA, Jurastrasse 5	2 45 92	
	Siegel H. & C <sup>ie</sup> , Schüsspromenade 16 . . . . .	2 37 64	
	Wirz Ed., rue E.-Schüler 31 . . . . .	2 34 68	378
5200 Brugg (AG)	Wolf Belart AG, Törlirain 1 . . . . .	(056) 4 33 10	
2300 Chaux-de-Fonds, La (NE)	Anthoine René, Fabrique Iris, Jardinetts 17 . . . . .	(039) 2 26 81	
	Baillod H., Sàrl Le Joaillier, D.-JeanRichard 44	2 14 75	
	Beiner J., succ. de Gianoli, rue du Grenier 28	2 16 75	
	Berger R., rue des Crêtets 98 . . . . .	2 77 92	
	Bonnet J. & Co, rue Numa-Droz 141 . . . . .	2 22 25	332
	Dubois Jean-Pierre, Tilleuls 2 . . . . .	2 05 76	
	Eberl Charles, rue du Nord 176 . . . . .	2 46 53	



CAVENA S.A.

2500 BIENNE 3

Rue de la Loge 5a

☎ (032) 3 80 33

*La Châtelaine*

**FABRIQUE DE MONTRES ZILA S.A.**  
**LA HEUTTE**



Montres de poche, montres-bracelets pour hommes et pour dames

Calendrier et automatique de haute précision

Marques HISLON et NACAR déposées mondialement

☎ (032) 96 11 03

## Fabricants de bijouterie

## Jewellery Manufacturers - Schmuckwaren-Fabrikanten

## Fabricantes de joyeria

		Ø	Page
2300 Chaux-de-Fonds, La (NE)	Etevenard L., ruelle des Jardinets 17 . . . . .	(039) 2 26 81	
	Guinand Georges, rue du Temple-Allemand 1 . . . . .	2 36 44	
	Hirschy Charles, rue du Crêt 31 . . . . .	3 31 34	
	Hochreutiner & Robert, Serre 40. . . . .	3 10 74	474
	Maire Tell, rue de la Serre 9 . . . . .	2 58 15	
	Moblot, René Marthaler, rue du Commerce 15a . . . . .	2 52 02	336
	Paolini Jean, Crêtets 69 . . . . .	2 21 20	432
	Pfenniger & C <sup>ie</sup> SA, Temple-Allemand 33 . . . . .	3 26 77	498
	Rubattel & Weyermann SA, Jardinière 119 . . . . .	3 25 13	
	Willemain William, rue du Progrès 115 . . . . .	2 58 35	
2036 Cormondrèche (NE)	Favre A., Durinox, Grand-Rue 19. . . . .	(038) 8 23 50	
2800 Delémont (JB)	Amweg Frédéric . . . . .	(066) 2 34 41	
	Reymond Jean . . . . .	2 36 55	
8123 Ebmatingen (ZH)	Moderna, Fritz Karl, Geerenstrasse 2. . . . .		
4402 Frenkendorf (BL)	Müller F. & W. . . . .	(061) 84 18 47	
1700 Fribourg	Pilloud Paul, Zaehringen 97 . . . . .	(037) 2 18 91	
1200 Genève	Aeschlimann J.-H., rue du Rhône 29 . . . . .	(022) 25 30 65	
	Antonoli Pio, place du Molard 5. . . . .	26 19 64	
	Aroesti M., « Galant », chemin des Cottages 3c . . . . .	36 99 96	
	Artbijoux SA, place du Molard 7. . . . .	24 24 50	
	Ateliers Réunis SA, avenue d'Aire 71 . . . . .	33 21 60	480
	Badel Léon-E. SA, rue Diday 8 . . . . .	25 66 66	
	Bally Albert, passage des Lions 4 . . . . .	26 40 32	
	Baszanger & Co, Corratierie 6 . . . . .	24 43 54	
	Baudet Charles, bid Saint-Georges 52 . . . . .	24 07 32	
	Bauer Henri, place Grenus 8. . . . .	32 72 46	
	Baumgartner F. SA, rue Le Royer 9 . . . . .	24 32 98	308
	Berthelier Alexandre, Terrassière 14 . . . . .	36 91 69	
	Bolognini Pierre, Chantepoulet 7. . . . .	32 73 95	
	Bonard E. & C <sup>ie</sup> , Fusterie 12 . . . . .	24 70 37	
	Bornand Ernest, rue du Pré-Naville 6. . . . .	35 12 62	
	Boujon Frères & C <sup>ie</sup> , place Longemalle 15 . . . . .	24 90 79	
	Brera, succ. de Bergerioux & Brera, r. Colline 6 . . . . .	24 65 71	308
	Brunner Marcel, avenue d'Aire 71. . . . .	33 28 50	
	Brunner Roger, rue Pictet-de-Bock 11 . . . . .	26 16 76	
	Bucher F., boulevard Carl-Vogt 85 . . . . .	25 97 80	
	Canova J., place Cornavin 16 . . . . .	32 65 16	
	Collat A. SA, rue du Marché 17 . . . . .	24 53 82	
	Cornavinor SA, rue du Mont-Blanc 4. . . . .		
	Comte Adrien, 10, Champ-du-Puits, 1213 Onex . . . . .	42 59 86	
	Degoumois H., avenue des Tilleuls 6. . . . .	33 24 01	
	Delétraz William, rue des Bains 17. . . . .	25 44 42	
	Delmastro Georges, rue de la Rôtisserie 1 . . . . .	26 30 62	
	De Matteis Louis, bid Jacques-Dalcroze 2 . . . . .	24 78 87	
	Dérobot Jean-J. & C <sup>ie</sup> , Manufacture Genevoise de Boîtes de Montres, av. E.-Pictet 26 . . . . .	32 65 27	
	Diamor SA, avenue d'Aire 54 . . . . .	45 00 40	
	Droz-dit-Busset Max, rue de la Prairie 3 . . . . .	33 07 48	
	Duvernay Marc, rue de Cornavin 10 . . . . .	32 73 65	
	Duvoisin J., Meyrin . . . . .	32 89 69	
	Ecoffey Jean-Pierre, quai du Seujet 18 . . . . .	26 21 03	
	Egenter Jean-Pierre, place Saint-Goulart 4 . . . . .	32 08 98	
	Enfer G., pl. Simon-Goulart 4 . . . . .	24 37 72	
	Fabergé Carl-Théodore, route de Ferney 161c . . . . .	34 32 98	
Felber Albert, rue Berthelier 1 . . . . .	32 85 33		

Manufacture de boîtes de montres  
et bijouterie

**F. Baumgartner**  
**S. A.**

9, rue Le Royer  
☎ (022) 24 32 98

**Genève**

## **S. A. DU FOUR ÉLECTRIQUE**

2800 DELÉMONT (Suisse)

☎ (066) 2 26 21

### **LE SPÉCIALISTE DES FOURS POUR L'HORLOGERIE**

Fours automatiques à atmosphère contrôlée, pour  
trempe, revenu, recuit, soudage, cémentation en blanc,  
émaillage, bleuissement, etc.

#### **Générateurs de gaz :**

Dissociateurs de méthanol et d'ammoniac

Générateurs endothermiques, à propane

Générateurs traitant le gaz de ville



Fabrique de bijouterie  
Joallerie  
Boîtes de montres or et platine

**Brera**

successeur de Bergerioux + Brera

**Genève**

6, rue de la Colline ☎ (022) 24 65 71

## Fabricants de bijouterie

## Jewellery Manufacturers - Schmuckwaren-Fabrikanten

## Fabricantes de joyería

## 1200 Genève

	ℓ	Page
Ferraris D., chemin Croissant 25 . . . . .	(022) 34 28 52	
Ferrier J., place Grenus 12 . . . . .	32 42 76	
Franklé L., rue du Simplon 7 . . . . .	25 05 26	
Friedmann Nico, Perron 12 . . . . .	25 27 31	
Fuchs Max, avenue Sainte-Clotilde 5 . . . . .	26 00 03	
Gallopin E. & C <sup>ie</sup> , rue du Rhône 17 . . . . .	25 01 79	
Gaschen Roland-Gilbert, rue des Noirettes 32	42 58 35	
Gay Frères SA, rue des Glacis-de-Rive 12 . . . . .	36 82 40	310
Genier Paul, « Genor », rue des Maraîchers 10	26 34 33	
Genoud Albert, rue du Vieux-Billard 1 . . . . .	24 37 93	
Gerschwiler Jean, rue Céard 12 . . . . .	24 11 48	
Grom & Rosselet, Cité 19 . . . . .	24 64 87	
Guillermet E., rue Verdaine 11 . . . . .	24 34 32	
Häberli & Hauri, rue du Simplon 5-7 . . . . .	26 17 80	
Hertig Frères, rue des Maraîchers 10bis . . . . .	32 29 13	
Hohl Ernest, Cointrin . . . . .	33 35 30	
Huguenin Marcel, place Saint-Goullart 2 . . . . .	32 48 47	
Imhof SA, passage des Lions 4 . . . . .	24 43 10	
Jacot Ch., rue des Maraîchers 10 . . . . .	26 31 60	
Jaeger-Le Coultre SA, rue des Moulins 1 . . . . .	24 33 57	
Julini Adrien, rue de Rive 8 . . . . .	25 20 13	
Kechichian Garabed, rue de Carouge 71 . . . . .	24 18 47	
Kunz H. & F., quai des Bergues 23 . . . . .	32 26 88	
Lemanor SA, place des Eaux-Vives 2 . . . . .	35 13 96	
Leubaz Ernest, place de la Petite-Fusterie 2 . . . . .	25 90 31	
Lozès A., avenue Sainte-Clotilde 7 . . . . .	25 25 36	
Lucas Paul, rue du Conseil-Général 12 . . . . .	25 80 18	
Martinet Armand, rue du Rhône 15 . . . . .	24 94 51	
Mattlé Fernand, avenue Weber 18 . . . . .	36 97 49	
Maury & Meyer SA, pl. de la Petite-Fusterie 2	25 01 39	
Maveba, Mathias Veigl, rue Petitot 2 . . . . .	25 17 38	
Meuwly Guido, place du Molard 5 . . . . .	24 79 54	
Milleret Adrien, rue Voltaire 15 . . . . .	34 77 65	
Modelor SA, Canonnière . . . . .	34 12 11	
Monbaron J., ch. des Voirons 21 (Petit-Lancy)	42 71 51	
Morand Pierre, rue des Asters 10 . . . . .	33 12 45	
Morel Lucien, rue de la Confédération 28 . . . . .	25 59 27	
« Oréa », H. Baumgartner, rue du Simplon 2 . . . . .	36 24 75	
Orfar SA, place de la Petite-Fusterie 2 . . . . .	25 67 90	
« Paulex », P. Duvoisin, ch. de la Cascade 3, 1217 Meyrin . . . . .	41 43 88	
Pearl Erwin SA, rue du Marché 3 . . . . .	24 42 68	
Pellarin & C <sup>ie</sup> , rue Gourgas 23 . . . . .	25 90 60	
Perrier Henri, cours de Rive 19 . . . . .	36 04 90	
Petite Armand SA, rue du Mont-Blanc 11 . . . . .	32 49 00	
Pillonel G., rue Cendrier 20 . . . . .	32 49 26	
Ponti, Gennari & C <sup>ie</sup> SA, rue des Vieux-Gre- nadiers 7 (or et platine) . . . . .	25 73 25	312
Puget A., rue du Simplon 5 . . . . .	34 25 28	
Puthod E., Tour-de-Boël 6 . . . . .	25 34 11	
Reinhor Sàrl, rue de Neuchâtel 10 . . . . .	32 68 80	
Rigacci Alexandre & C <sup>ie</sup> , Pellet & Montant succ., rue de la Confédération 4 . . . . .	24 14 65	
Ritter W. & F. Grimm, cour Saint-Pierre 5 . . . . .	26 31 70	
Rosselet-Petitjacques A. & Fils, Cloche 9 . . . . .	31 06 24	
Rutishauser Francis, rue Muzy 18 . . . . .	35 36 64	
Sansonnens Gérald, rue Berthelier 1 . . . . .	32 37 32	
Schadt J.-C., rue Cendrier 20 . . . . .	32 31 40	
Scherrer Oscar, « Artisanor », av. Industrielle 1	43 35 40	
Schmitt M.-P., quai de l'Ecole-de-Médecine 4	26 31 88	
Séchaud Marcel, rue des Maraîchers 3 . . . . .	25 30 88	
Sokoloff Robert, rue du Rhône 19 . . . . .	24 31 86	
Tany, C. Tschachtli, rue de la Cité 19 . . . . .	36 92 04	
Tivor SA, rue du Marché 12 . . . . .		

# GAY FRÈRES S. A.

12, rue des Glacis-de-Rive

**GENÈVE**

---

## Fabrique de bracelets

pour montres en tous genres  
en or, acier inoxydable et plaqué laminé  
ainsi que chaînes, colliers, bracelets en or

Pare-chocs pour montres:

## **ANTICHOC M. T. SUPER ANTICHOC M. T.**

Crapaudine:

**HALTOCHOC**

Assortiments:

**ROSKOPF**

Raquette régleuse à piton mobile:

**MICROREPÈRE**

## **MICROTECHNICA S. A.**

19, rue du Faucigny — **ANNEMASSE** (France) — ☎ 14-38



## Fabricants de bijouterie

### Jewellery Manufacturers - Schmuckwaren-Fabrikanten

### Fabricantes de joyería

		Ø	Page
1200 Genève	Wanner Emile, rue du Commerce 9 . . . . .	(022) 24 36 63	
	Weber & Co SA, rue des Pêcheries 2 . . . . .	26 12 10	269
	Wenger Ed. SA, Manufacture de boîtes de montres et bijouterie, rue de Lyon 20 . . . . .	33 71 40	342
	Wirz Gottfried, Chantepoulet 12 . . . . .	32 84 17	
	Zavadii Georges, Tour-Maltresse 12 . . . . .	25 05 32	
2540 Granges (SO)	Bijouteriefabrik AG Grenchen, Jurastrasse 20	(065) 8 64 65	
	Müller M., Bettlachstrasse 236 . . . . .	8 60 66	
8802 Kilchberg (ZH)	Hürlimann Hans & Co, Weinbergstrasse 96 . . . . .	(051) 91 47 91	
3510 Konolfingen (BE)	Geissbühler E., Thunstrasse . . . . .	(031) 68 43 22	
8280 Kreuzlingen (TG)	Jugo AG, Bahnhofstrasse 27 . . . . .	(072) 8 16 49	
1000 Lausanne (VD)	Blanchard Henri, avenue des Alpes 3 . . . . .	(021) 23 34 97	
	Boulgaris Michel, arcades Beau-Rivage . . . . .	26 44 02	
	Delemont Fernand, rue Caroline 1 . . . . .	23 03 61	
	Dick Edwin, Jacques Dick succ., Paix 1 . . . . .	22 78 19	
	Emeraude SA, A L', place Saint-François 5 . . . . .	22 36 12	
	Fischli Walter, Ale 38 . . . . .	23 22 86	
	Junod P. SA, place Saint-François 8 . . . . .	22 83 66	
	Lampo René, Mercerie 9 . . . . .	22 56 58	
	Perrenoud & C <sup>a</sup> , rue Pépinet 1 . . . . .	22 80 91	
	Perrenoud L., Madeleine 12 . . . . .	22 37 67	
	Pollens & Zanolari, avenue Fraisse 6 . . . . .	26 91 69	
	Rapaz Marcel, Centrale 6 . . . . .	22 41 20	
	Schgoer Joseph, chemin du Levant 5 . . . . .	22 07 65	
	Wälti Ernest, gal. Commerce 55a . . . . .	23 44 50	
	Wetterwald J., Grand-Chêne 1 . . . . .	23 02 26	
Würigler M., rue Neuve 8 . . . . .	23 92 45		
2400 Locle, Le (NE)	Huguenin Frères & C <sup>a</sup> SA . . . . .	(039) 5 48 93	
6000 Lucerne	Birrer Leo, Spitalstrasse 63 . . . . .	(041) 2 37 30	
	Bossard Goldschmied, Schwanenplatz 7 . . . . .	2 04 79	
	Burger Albert SA, Kapellgasse 10 . . . . .	3 55 33	
	Gallati Erwin, Baselstrasse 58 . . . . .	3 17 38	
	Gübelin Söhne, Schweizerhofquai 1 . . . . .	2 82 22	
	Hochuli Hans, Primelweg 13 . . . . .	2 59 04	
	Limacher Gustav, Bürgenstrasse 16 . . . . .	3 53 83	
	Meisner M. & Co, Friedenstrasse 2 . . . . .	3 57 32	
	Ertili Max, Falkengasse 3 . . . . .	2 89 62	
	Rotter A., Grabenstrasse 8 . . . . .	2 44 65	
	Ruckli L. & Co, Bahnhofstrasse 22a . . . . .	2 42 44	
	Schlegel Otto, Waldstätterstrasse 7 . . . . .	3 61 36	
	Seemüller O., Eisengasse 14 . . . . .	2 13 75	
	Stengele Clara, Taubenhausstrasse 2 . . . . .	2 10 00	
	Stockmann's Edelmetallwerkstätte, Maihofstrasse 36 . . . . .	6 21 49	
Zimmermann Jakob, Klosterstrasse 7 . . . . .	2 67 86		
Zweifel Otto, Abendweg 19 . . . . .	2 59 55		
6900 Lugano (TI)	Conte & Co, piazza Molino Nuovo 1 . . . . .	(091) 2 29 08	
	Messi & Pasquero, via Casserinetta 6 . . . . .	2 59 71	
1110 Morges (VD)	Bijoux SA, c/o Richard SA . . . . .	(021) 71 44 44	



**Radium  
Tritium  
Emailage  
Zaponnage**

Spécialités :

Posage soigné, vernissage d'aiguilles,  
sérigraphie, montres plongeur.

Grande production

**H. Saner S. A.**  
5, rue Kutter, Bienne  
Tél. (032) 2 07 75

**LEANDRE MAIRE**

**Electro  
plastie**

**Dorage  
Nickelage  
Argentage  
Rhodiage**

**2300 LA CHAUX-DE-FONDS**

Jolimont 19 ☎ (039) 2 11 58

MANUFACTURE DE: BOITES DE MONTRES  
BIJOUTERIE — JOAILLERIE — CHAINES  
**Or et platine**

**Ponti, Gennari & C<sup>ie</sup> S.A.**

**GENÈVE**

Rue des Vieux-Grenadiers 7

☎ (022) 25 73 25

## Fabricants de bijouterie

## Jewellery Manufacturers - Schmuckwaren-Fabrikanten

## Fabricantes de joyería

		☎	Page	
2000 Neuchâtel	Calame J. & C <sup>ie</sup> , Petit-Catéchisme 19 . . . . .	(038)	5 49 13	
	Huguenin C.-H., succ. de Huguenin-Sandoz Ch., Plan 3 . . . . .		5 24 75 564	
	Kramer Paul-E. J <sup>r</sup> , Maillefer 15 . . . . .		5 05 22 612	
	Kyburz Arnold & C <sup>ie</sup> , route des Gouttes-d'Or 7/9		5 04 22	
	Méroz G.-P. & Co, Crêt-Taconnet 32 . . . . .		5 42 13	
	Ray Georges, Saint-Honoré 3 . . . . .		5 23 54	
	Röthlisberger Ernest, avenue J.-J. Rousseau 7		5 22 49	
2725 Noirmont, Le (JB)	Paratte Henri, Le Peupéquinot . . . . .	(039)	4 64 59	
5036 Oberentfelden (AG)	Selhofer Hans . . . . .	(064)	3 74 97	
2034 Peseux (NE)	Eymann Wilhelm, route de Neuchâtel 33e . . .	(038)	8 34 61	
1009 Pully (VD)	Rivia SA, avenue de Lavaux 101 . . . . .	(021)	28 19 33	
9424 Rheineck (SG)	Kuhn W. . . . .	(071)	4 44 58	
9000 Saint-Gall	Feuchter Walter, Rosenbergstrasse 26 . . . . .	(071)	22 31 43	
	Frischknecht E., Marktplatz 20 . . . . .		22 16 16	
	Sternegg Rud., Notkerstrasse 220 . . . . .		24 29 13	
	Warmbrodt Pierre, rue de la Citadelle 8 . . .	(039)	4 14 06	
2610 Saint-Imier (JB)	Furrer-Jacot F., Münsterplatz 34 . . . . .	(053)	5 41 28	
8200 Schaffhouse	Schweizer & Frei, Unterstadt 16 . . . . .		5 08 80	
	Sternegg August, Hohlenbaumstrasse 18 . . .		5 12 91	
	Hertner H. . . . .	(065)	6 81 06	
2545 Selzach (SO)	Wullimann Max . . . . .		6 84 44	
	Wullimann Walter . . . . .		6 82 06	
	Lambert's, Comptoir des Nouveautés, Webern- gasse 2 (grossiste) . . . . .	(065)	2 33 29	
4500 Soleure	Müller Reinhard . . . . .	(071)	23 62 22	
9053 Teufen (AR)	Frieden W. & H., Hauptgasse 37 . . . . .	(033)	2 28 77	
3600 Thone (BE)	Pelletier Paul, rue Combe-Aubert 16 . . . . .	(032)	97 44 66	
2720 Tramelan (JB)	Moraz J., ruelle des Anciens-Fossés 6 . . . .	(021)	51 32 21	
1800 Vevey (VD)	Riesen-Fischer Gertrud, Halbrain 6 . . . . .	(062)	5 68 68	
4705 Wangen (SO)	Buck Willi, Poststrasse 15 . . . . .	(073)	6 12 55	
9500 Wil (SG)	Bosshard & Co AG, Weinbergstrasse 38 . . .	(051)	32 01 21	
8000 Zurich	Création & Bijoux SA, Badenerstrasse 29 . . .		34 08 77	
	Fischer Erwin, Strehlgasse 29 . . . . .		23 99 52	
	Fumagalli A., Schärenmoosstrasse 105 . . . .		48 68 75	
	Gaum & Co, Glockengasse 18 . . . . .		27 28 24	
	Husmann Emmy, Seefeldstrasse 62 . . . . .		34 35 43	
	Kissling Karl, Waaggasse 7 . . . . .		25 43 66	
	Kobler Bruno, Winterthurerstrasse 368 . . . .		46 57 51	
	Kornfeld Ed. & Co, Bleicherweg 7 . . . . .		27 40 56	
	Kündig E. & Co, Inh. Elmer & Meister, Urania- strasse 9 . . . . .		25 15 25	
	Meier Walter, Rennweg 15 . . . . .		23 59 58	
	Meister, Atelier SA, Bahnhofstrasse 33 . . . .		25 73 49	
	Ophir SA, Mühlegasse 11 (ZH 1) . . . . .		34 32 11	
	Péclard Hans SA, Gotthardstrasse 6 . . . . .		25 79 10	
	Rufener Rudolf, Bucheggstrasse 50 . . . . .		26 85 38	
	Schürmann E.-A., Tödistrasse 41 . . . . .		27 32 42	
	Schwartz Carl, Limmatquai 70 . . . . .		32 31 07	
	Silco Silberwaren AG, Schmidgasse 5 . . . . .		32 75 56	
	Suter Fritz, Badenerstrasse 109 . . . . .		27 44 86	
	Tissot & Kobler, Winterthurerstrasse 368 . . . .		46 57 51	
	Weingärtner & Jucker, Zeltweg 44 . . . . .		34 99 09	
	Zurbuchen E. AG, Bahnhofstrasse 71 . . . . .		25 25 55	
	France - Frankreich - Francia			
	Anncny (Hte-Savoie)	Chatenoud J. & C <sup>ie</sup> , rue Président-Favre 13 . .	45 23 70	160
Allemagne - Germany - Deutschland - Alemania				
Pforzheim	Kappler Hermann A., Pfälzerstr. 31 (Ketten)	50 67	410	

# MANUFACTURE DE BOITES S.A.

DELÉMONT

☎ (066) 2 15 42-43

livre boîtes de montres tous genres

toutes grandeurs

tous métaux



**Grossistes en bijouterie****Wholesale Jewellers - Schmuckwaren  
Grosshändler - Mayoristas en joyeria**

		☎	Page
8910 Affoltern a/A.	Landau Georg . . . . .	(051) 99 69 49	
4000 Bâle	Haerberlen O. AG, Schiffplände 1 . . . . .	(061) 24 62 04	
	Laux & C <sup>ie</sup> , Grünpfahlgasse 4 . . . . .	23 80 02	
	Steinbach Erwin, Klingenthalerstrasse 69 . . . . .	32 27 84	
2500 Bienne (BE)	Siegel H. & C <sup>ie</sup> , Promenade de la Suze 16 . . . . .	(032) 2 37 64	
2300 Chaux-de-Fonds, La (NE)	Hochreutiner & Robert SA, Serre 40 . . . . .	(039) 3 10 74	474
8132 Egg (ZH)	Loetscher, Kaesser B., Zelgmattstrasse 5 . . . . .	(051) 86 76 35	
1200 Genève	Hochreutiner & Robert SA, rue Berthelier 1 . . . . .	(022) 32 80 70	40
	Hubert John, rue de la Rôtisserie 1 . . . . .	25 51 44	
	Lemanor SA, place des Eaux-Vives 2 . . . . .	35 13 96	
	Livoti Michel, rue François-Ruchon 1 . . . . .	44 80 62	
	Petite Armand SA, rue du Mont-Blanc 11 . . . . .	32 49 00	
8280 Kreuzlingen (TG)	Schrenk AG, Hauptstrasse 88 . . . . .	(072) 8 25 91	
1000 Lausanne (VD)	Descœudres Simone, place de la Clergère 3, Pully . . . . .	(021) 28 70 31	
6000 Luzern	Pfalzer H. & Co, Grendel 8/Falkengasse 3 . . . . .	(041) 2 55 77	
	Rotter Alex, Grabenstrasse 8 . . . . .	2 44 65	
	Zaech Otto, Pilatusstrasse 70 . . . . .	2 52 65	
2545 Selzach (SO)	Hertner Heinz, Bielstrasse . . . . .	(065) 6 81 06	
2720 Tramelan (JB)	Pelletier Paul, rue Combe-Aubert 16 . . . . .	(032) 97 44 66	
8304 Wallisellen (ZH)	Gerber Hermann, Schwarzackerstrasse 25 . . . . .	(051) 93 28 93	
8000 Zürich	Gaum & C <sup>ie</sup> , Löwenstrasse 29 . . . . .	(051) 27 28 24	
	Ophir SA, Mühlegasse 11 . . . . .	34 32 11	
	Péclard Hans Gotthardstrasse 6 . . . . .	25 79 10	
	Seeger AG, Postfach 184 (8025) . . . . .		
	Wassner John, Kreuzplatz 1 . . . . .	32 05 70	

**Billes pour roulements, en saphir et en rubis****Sapphire and ruby balls for ball-bearings  
Kugeln aus Saphir und Rubin für Kugellager  
Bolas en záfiro y rubí para cojinetes**

1348 Brassus, Le (VD)	Piguet Frères & C <sup>ie</sup> SA (en saphir). . . . .	(021) 85 56 09	528
1470 Estavayer-le-Lac (FR)	Tungstène Carbid SA . . . . .	(037) 63 19 61	542
6648 Locarno-Minusio (TI)	Brügger Rudolf . . . . .	(093) 7 54 13	17
2560 Nidau (BE)	Saphirwerk Nidau SA (en saphir) . . . . .	(032) 2 28 71	
<b>France - Frankreich - Francia</b>			
Maîche (Doubs)	Sandoz Henri . . . . .	1 22	542

**Blocs à colonnes****Die-sets - Stanzblöcke - Bloques para estampar**

2052 Fontainemelon (NE)	Kocherhans Charles, Pierre Kocherhans succ. . . . .	(038) 7 12 78	
2034 Peseux (NE)	Borel Louis, « Précibloc » . . . . .	(038) 8 15 12	490
4500 Soleure	Agathon SA . . . . .	(065) 3 01 21	562

**Boîtes de montres****Watch Cases - Uhrengehäuse - Cajas de reloj****BOITES EN ACIER INOXYDABLE****Watch Cases in stainless steel - Rostfreie Stahl-Gehäuse  
Cajas de acero inoxidable**

			ρ	Page
2942 Alle (JB)	Manufacture de boîtes MRP SA . . . . .	(066)	7 14 14	538
3296 Arch (BE)	Casor Sàrl . . . . .	(066)	9 32 17	
2854 Bassecourt (JB)	Frésard Léon SA . . . . .	(066)	3 71 21	330
	Piquerez Ervin SA . . . . .		3 74 41	
	Ruedin Georges SA . . . . .		3 77 44	642
2500 Bienne (BE)	Bielna SA, rue Gurzelen 9 . . . . .	(032)	4 18 26	612
	Bloesch SA, Grillenweg 15 . . . . .		4 34 41	
	La Centrale, Fabrique, route de Boujean 31 . . . . .		2 71 71	
	Maeder-Leschot SA, quai du Haut 52 . . . . .		2 36 36	
	Nobs Hermann, Mettlenweg 17 . . . . .		4 22 69	
	Werthmüller SA, rue de la Loge 16 . . . . .		2 33 64	
2856 Boécourt (JB)	Bourquard SA . . . . .	(066)	3 74 26	653
2336 Bois, Les (JB)	Bouille, Les Fils de A. . . . .	(039)	8 14 61	
2724 Breuleux, Les (JB)	Donzé-Baume A., Les Fils de . . . . .	(039)	4 71 59	
2300 Chaux-de-Fonds, La (NE)	Ducommun, Fils de Georges, Tilleuls 6 . . . . .	(039)	3 22 08	514
	Gindraux & Co, rue Numa-Droz 191 . . . . .		3 39 24	
	Grandjean & Co, rue des Champs 24 . . . . .		3 36 03	398
	Guyot & C <sup>ie</sup> , impasse Clématites 12 . . . . .		2 26 97	634
	Humbert & Co SA, rue A.-M.-Piaget 54 . . . . .		2 16 83	512
	Jeanrenaud G. & C <sup>ie</sup> , av. Léopold-Robert 9 . . . . .		2 38 77	
	Prométal SA, rue de Morgarten 12 . . . . .		2 6222/23	634
	Spillmann C.-R. & Co SA, rue du Nord 49-51 . . . . .		3 47 53	323
	Witz Charles, Fabrique Oréade, rue du Parc 25 . . . . .		2 29 49	624
2853 Courfaivre (JB)	Lusa Marcel . . . . .	(066)	3 74 21	84
2852 Courtételle (JB)	Fabrique de Boîtes de Montres Courtételle SA . . . . .	(066)	2 18 28	636
	Wyss Paul SA, rue Centrale 60 . . . . .		2 24 89	
2800 Delémont (JB)	Luthy Frères, route de Bâle . . . . .	(066)	2 10 44	
	Manufacture de Boîtes SA . . . . .		2 15 42	314
2802 Develier (JB)	Gurtner Marcel . . . . .	(066)	2 28 00	
2114 Fleurier (NE)	Burdet Aimé & Co . . . . .	(038)	9 13 86	632
	Metalex SA . . . . .		9 11 55	
1200 Genève	Genex SA, Glacis-de-Rive 12 . . . . .	(022)	36 96 65	
	Kuhn Fritz SA, rue du 31-Décembre 32 . . . . .		36 50 53	
	MGBM, Geneva Watch Case Co, r. St-Jean 80 . . . . .		32 65 27	
	Wenger Ed. SA, Manufacture de boîtes de montres et bijouterie, rue de Lyon 20 . . . . .		33 71 40	342
2206 Geneveys-sur-Coffrane, Les (NE)	Vallon Jean SA . . . . .	(038)	7 62 88	292
2855 Glovelier (JB)	Beuchat Henri SA . . . . .	(066)	3 75 16	640
2540 Granges (SO)	Heggendorf Hermann SA . . . . .	(065)	8 52 40	638
	Schmitz Frères & Co SA . . . . .		8 51 01	
2400 Locle, Le (NE)	Dubois Charles & Co, « Cedex » . . . . .	(039)	5 14 45	
	Huguenin SA, rue du Parc 1-3 . . . . .		5 31 01	
2543 Longeau (BE)	Finger H. . . . .	(065)	8 11 06	
1510 Moudon (VD)	Fabrique de boîtes de montres Moudon SA, FBM, route de Lucens . . . . .	(021)	95 16 33	
2740 Moutier (JB)	Raaflaub R. SA . . . . .	(032)	93 18 53	222

**Boîtes de montres****Watch Cases - Uhrengehäuse - Cajas de reloj****BOITES EN ACIER INOXYDABLE****Watch Cases in stainless steel - Rostfreie Stahl-Gehäuse  
Cajas de acero inoxidable**

		☞	Page
2000 Neuchâtel	Bouille G.-E., Monruz 17 . . . . .	(038) 5 77 33	
	Méroz SA, Crêt-Taconnet 30 . . . . .	5 42 13	
2103 Noiraigue (NE)	G. Hamel & Co . . . . .	(038) 9 41 28	
2725 Noirmont, Le (JB)	Cattin Marius (en tous genres) . . . . .	(039) 4 61 79	
	Erard Joseph, Sàrl, Fils de . . . . .	4 62 75	632
	Gigon SA . . . . .	4 62 88	330
	Paratte U. & Fils, succ. Willy Boegli . . . . .	4 61 08	
2034 Peseux (NE)	Pic Fernand . . . . .	4 63 68	638
	Michel Ed. SA (succursale à Undervelier) . . . . .	(038) 8 11 59	638
2749 Pommerats, Les (JB)	Voisard, Les Fils de Gust. . . . .	(039) 4 52 53	622
2900 Porrentruy (JB)	Lang Louis SA . . . . .	(066) 6 18 12	
	Nobilia SA, route d'Alle. . . . .	6 26 26	
	Prétat Arthur & Fils, Sàrl . . . . .	6 22 31	628
2616 Renan (JB)	Grabner S. SA . . . . .	(039) 8 21 91	648
4716 Rosières (SO)	Heuri & Co . . . . .	(065) 6 61 31	
2726 Saignelégier (JB)	Mirval SA . . . . .	(039) 4 57 21	580
	Miserez A.-C. SA . . . . .	4 54 54	638
2882 Saint-Ursanne (JB)	Frésard SA, succursale . . . . .	(066) 5 31 76	330
	Stouder Gaston . . . . .	5 31 08	
2615 Sonvilier (JB)	IGA SA . . . . .	(039) 4 02 62	340
2720 Tramelan (JB)	Fabrique de Boîtes Tramelan SA . . . . .	(032) 97 55 92	
	Zéma, Maurice Guerdat, Midi 13 . . . . .	97 50 42	
2863 Undervelier (JB)	Blanches-Fontaines SA . . . . .	(066) 3 78 05	653
<b>France - Frankreich - Francia</b>			
Anney (Haute-Savoie)	Zuccolo, Rochet & C <sup>ie</sup> , rue Louis-Revon 5 . . . . .	45 04 17	622
Besançon (Doubs)	Alber Edgar, Les Fils de, André & Marcel Alber Frères, rue de la Grette 11. . . . .	83 44 83	651
Morteau (Doubs)	SA des Etablissements Frainier . . . . .	2	644

**BOITES ACIER AVEC APPLIQUES OR****Steel Cases with Gold Ornaments - Stahlgehäuse, goldverziert  
Cajas acero con aplicaciones oro**

2854 Bassecourt (JB)	Piquerez Ervin SA . . . . .	(066) 3 74 41	
	Ruedin Georges SA . . . . .	3 77 44	642
2500 Bienne (BE)	Bloesch SA, Grillenweg 5 . . . . .	(032) 4 34 41	
2300 Chaux-de-Fonds, La (NE)	Prométal SA, rue de Morgarten 12. . . . .	(039) 2 62 22/23	634
	Stila SA, rue Alexis-Marie-Piaget 40 . . . . .	3 11 89	
1200 Genève	Kuhn F. SA, rue du 31-Décembre 32 . . . . .	(022) 36 50 53	
2206 Geneveys-sur- Coffrane, Les (NE)	Vallon Jean SA. . . . .	(038) 7 62 88	292
2720 Tramelan (JB)	Fabrique de Boîtes Tramelan SA . . . . .	(032) 97 55 92	
2863 Undervelier (JB)	Blanches Fontaines SA . . . . .	(066) 3 78 05	653

**Boîtes de montres****Watch Cases - Uhrengehäuse - Cajas de reloj****BOITES ACIER AVEC COIFFES OR****Steel Cases with Gold Cape - Stahlgehäuse mit Goldbelag**

			Page
2854 Bassecourt (JB)	Ruedin Georges SA . . . . .	(066) 3 77 44	642
2300 Chaux-de-Fonds, La (NE)	Prométal SA, rue de Morgarten 12 . . . . .	(039) 2 62 22/23	634

**BOITES ALUMINIUM****Aluminium Cases - Aluminium-Gehäuse - Cajas de aluminio**

2854 Bassecourt (JB)	Frésard Léon . . . . .	(066) 3 71 21	330
2852 Courtételle (JB)	Berdar Léon SA . . . . .	(066) 2 18 29	639
	Fabrique de Boîtes de Montres Courtételle SA . . . . .	2 18 28	636
4707 Deitingen (SO)	Neuhaus SA . . . . .	(065) 3 66 78	640
2800 Delémont (JB)	Manufacture de Boîtes SA . . . . .	(066) 2 15 42	314
2114 Fleurier (NE)	Burdet Aimé & Co . . . . .	(038) 9 13 86	632
	Métalex SA . . . . .	9 11 55	
6600 Locarno (TI)	Rivo SA . . . . .	(093) 7 48 90	
1510 Moudon (VD)	Fabrique de boîtes de montres Moudon SA, FBM, route de Lucens . . . . .	(021) 95 16 33	
2900 Porrentruy (JB)	Lang Louis SA . . . . .	(066) 6 18 12	
2616 Renan (JB)	Graber S. SA . . . . .	(039) 8 21 91	648
2726 Saignelégier (JB)	Miserez A.-C. SA . . . . .	(039) 4 54 54	638
2863 Undervelier (JB)	Blanches Fontaines SA . . . . .	(066) 3 78 05	653

**BOITES ARGENT ET BOITES GALONNÉES****Gilt bezel and silver cases - Goldrand- und Silbergehäuse****Cajas con bisel de oro y de plata**

2500 Bienne (BE)	Nobs Hermann, Mettlenweg 17. . . . .	(032) 4 22 69	
300 Chaux-de-Fonds, La (NE)	Ducommun, (fils de Georges), Tilleuls 6 . . . . .	(039) 3 22 08	514
2540 Granges (SO)	Schmitz Frères & C <sup>ie</sup> SA . . . . .	(065) 8 51 01	
2400 Locle, Le (NE)	Huguenin SA, rue du Parc 1-3. . . . .	(039) 5 31 01	
2000 Neuchâtel	Bouille G. et E., Monruz 17 . . . . .	(038) 5 77 33	
2103 Noiraigue (NE)	G. Hamel & Co . . . . .	(038) 9 41 28	
2725 Noirmont, Le (JB)	Pic Fernand . . . . .	(039) 4 63 68	638
2749 Pommerats, Les (JB)	Voisard, Les Fils de Gust. . . . .	(039) 4 52 53	622
2900 Porrentruy (JB)	Lang Louis SA . . . . .	(066) 6 18 12	
	Prétat Arthur & Fils, Sàrl, quai de l'Allaine 4 . . . . .	6 22 31	628
2616 Renan (JB)	Graber S. SA . . . . .	(039) 8 21 91	648
2726 Saignelégier (JB)	Mirval SA . . . . .	(039) 4 57 21	580
	Miserez A.-C. SA . . . . .	4 54 54	638
2720 Tramelan (JB)	Fabrique de Boîtes Tramelan SA . . . . .	(032) 97 55 92	
2863 Undervelier (JB)	Blanches Fontaines SA . . . . .	(066) 3 78 05	653

**BOITES ARGENT NIELLÉ****Silver Niello Cases - Silber-Tula-Gehäuse - Cajas de plata nielada**

2900 Porrentruy	Lang Louis SA . . . . .	(066) 6 18 12	
-----------------	-------------------------	---------------	--



**Boîtes de montres****Watch Cases - Uhrengehäuse - Cajas de reloj****BOITES POUR MONTRES AUTO**

Cases for Motor-Car Watches - Gehäuse für Automobiluhren  
Cajas para relojes de automóvil

			φ	Page
2854 Bassecourt (JB)	Frésard Léon SA . . . . .	(066)	3 71 21	330
	Ruedin Georges SA . . . . .		3 77 44	642
2300 Chaux-de-Fonds, La (NE)	Herrmann Jean & Co, Numa-Droz 16a . . . . .	(039)	2 13 30	624
2852 Courtételle (JB)	Fabrique de Boîtes de Montres Courtételle SA	(066)	2 18 28	636
2725 Noirmont, Le (JB)	Gigon SA . . . . .	(039)	4 62 88	330
2900 Porrentruy (JB)	Lang Louis SA . . . . .	(066)	6 18 12	
2615 Sonvilier (JB)	Iga SA . . . . .	(039)	4 02 62	340
2863 Undervelier (JB)	Blanches Fontaines SA . . . . .	(066)	3 78 05	653

**BOITES DORAGE PROTÉGÉ**

Safety-coated gilt cases - Gehäuse mit geschützter Vergoldung  
Cajas doradas con capa de protección

2854 Bassecourt (JB)	Frésard Léon SA . . . . .	(066)	3 71 21	330
2852 Courtételle (JB)	Berdard Léon SA . . . . .	(066)	2 18 29	639
	Fabrique de Boîtes de Montres Courtételle SA		2 18 28	636
2726 Saignelégier (JB)	Mirval SA . . . . .	(039)	4 57 21	580

**BOITES ÉTANCHES**

Waterprotected cases - Wasserdichte Gehäuse - Cajas impermeables

2942 Alle (JB)	Manufacture de Boîtes MRP SA . . . . .	(066)	7 14 14	538
3296 Arch (BE)	Casor Sàrl . . . . .	(065)	9 32 17	
2854 Bassecourt (JB)	Frésard Léon SA . . . . .	(066)	3 71 21	330
	Piquerez Ervin SA . . . . .		3 74 41	
	Ruedin Georges SA . . . . .		3 77 44	642
2500 Bienne (BE)	Bielna SA, rue Gurzelen 9 . . . . .	(032)	4 18 26	612
	Bloesch SA, Grillenweg 15 . . . . .		4 34 41	
	La Centrale, Fabrique, route de Boujean 31 . . . . .		2 71 71	
	Maeder-Leschot SA, quai du Haut 52 . . . . .		2 36 36	
	Wyss & Co, promenade de la Suze . . . . .		2 27 67	
2856 Boécourt (JB)	Bourquard SA . . . . .	(066)	3 74 26	653
2336 Bois, Les (JB)	Bouille, Les Fils de A. . . . .	(039)	8 14 61	
3292 Busswil (BE)	Werthana AG . . . . .	(032)	84 22 78	636
2300 Chaux-de-Fonds, La (NE)	Gindraux & Co, rue Numa-Droz 191 . . . . .	(039)	3 39 24	
	Guillod & C <sup>ie</sup> , rue du Doubs 83 . . . . .		2 47 82	326
	Günther & Co SA, Temple-Allemand 58 . . . . .		3 44 31	
	Humbert & Co SA, rue A.-M.-Piaget 54 . . . . .		2 16 83	512
	Pfenniger & Co SA, Temple-Allemand 33a . . . . .		3 26 77	498
	Prométal SA, rue de Morgarten 12 . . . . .		2 62 22/23/24	
	Spillmann C.-R. & Co SA, rue du Nord 49 . . . . .		3 47 53	328
	Stila SA, rue Alexis-Marie-Piaget 40 . . . . .		3 11 89	
	Witz Charles, Fabrique Oréade, rue du Parc 25 . . . . .		2 29 49	624

**Boîtes de montres****Watch Cases - Uhrengehäuse - Cajas de reloj****BOITES ÉTANCHES****Waterprotected cases - Wasserdichte Gehäuse - Cajas impermeables**

		☞	Page
2852 Courtételle (JB)	Berdat Léon SA . . . . . (066)	2 18 29	639
	Fabrique de Boîtes de Montres SA . . . . .	2 18 28	636
2800 Delémont (JB)	Manufacture de Boîtes SA . . . . . (066)	2 15 42	314
2114 Fleurier (NE)	Burdet Aimé & Co . . . . . (038)	9 13 86	632
	Metalex SA . . . . .	9 11 55	
1200 Genève	Baumgartner F. SA, rue Le Royer 9 . . . . . (022)	24 32 98	308
	Kuhn Fritz SA, rue du 31-Décembre 32. . . . .	36 50 53	
	MGBM, Geneva Watch Case Co, rue St-Jean 80	32 65 27	
	Taubert, Manufacture, rue des Pêcheries 10-12 (acier inoxydable) . . . . .	25 63 23	
2206 Geneveys-sur-Coffrane, Les (NE)	Vallon Jean SA . . . . . (038)	7 62 88	292
2540 Granges (SO)	Heggendorf Hermann SA . . . . . (065)	8 52 40	638
	Metallprodukte AG . . . . .	8 86 31	
	Schmitz Frères & Co SA . . . . .	8 51 01	
2543 Longeau (BE)	Finger H. . . . . (065)	8 11 06	
1510 Moudon (VD)	Fabrique de Boîtes de Montres Moudon SA, FBM, route de Lucens. . . . . (021)	95 16 33	
2725 Noirmont, Le (JB)	Erard Jos., Sàrl, Fils de . . . . . (039)	4 62 75	632
	Gigon SA . . . . .	4 62 88	330
	Pic, Fernand . . . . .	4 63 68	638
2034 Peseux (NE)	Michel Ed. SA . . . . . (038)	8 11 59	638
2749 Pommerats, Les (JB)	Voisard, Les Fils de Gust. . . . . (039)	4 52 53	622
2900 Porrentruy (JB)	Lang Louis SA . . . . . (066)	6 18 12	
	Prétat Arthur & Fils, Sàrl . . . . .	6 22 31	628
2616 Renan (JB)	Graber S., SA . . . . . (039)	8 21 91	648
4716 Rosières (SO)	Heuri & Co . . . . . (065)	6 61 31	
2726 Saignelégier (JB)	Mirval SA . . . . . (039)	4 57 21	580
	Miserez A.-C., SA . . . . .	4 54 54	638
2882 Saint-Ursanne (JB)	Stouder Gaston . . . . . (066)	5 31 08	
2615 Sonvilier (JB)	Iga SA . . . . . (039)	4 02 62	340
2720 Tramelan (JB)	Fabrique de Boîtes Tramelan SA . . . . . (032)	97 55 92	
2863 Undervelier (JB)	Blanches Fontaines SA . . . . . (066)	7 78 05	653
<b>France - Frankreich - Francia</b>			
Besançon (Doubs)	Alber Edgar, Les Fils de, André et Marcel Alber Frères, rue de la Grette 11 . . . . .	83 44 83	651
Morteau (Doubs)	SA des Etablissements Frainier . . . . .	2	644

**Boîtes de montres****Watch Cases - Uhrengehäuse - Cajas de reloj****BOITES JOAILLERIE****Gem Cases - Schmuck-Gehäuse - Cajas de joyería**

		Ø	Page
2300 Chaux-de-Fonds, La (NE)	Bodemer Herm., Bel-Air 20 . . . . .	(039) 2 48 47	
	Bonnet J. & Co, rue Numa-Droz 141 . . . . .	2 22 25	332
	Pfenniger & Co SA, Temple-Allemand 33 . . . . .	3 26 77	498
1200 Genève	Artbijoux SA, place du Molard 7. . . . .	(022) 24 24 50	
	Ateliers Réunis SA, av. d'Aire 71 . . . . .	33 21 60	480
	Baumgartner F. SA, rue Le Royer 9 . . . . .	24 32 98	308
	Brera, succ. de Bergerioux & Brera, r. Colline 6	24 65 71	308
	Ponti, Gennari & Co SA, Vieux-Grenadiers 7	25 73 25	312
	Weber & Co SA, rue des Pêcheries 2 . . . . .	26 12 10	269
	Wenger Ed. SA, Manufacture de boîtes de montres et bijouterie, rue de Lyon 20. . . . .	33 71 40	342

**BOITES LÉPINES, SAVONNETTES****Pocket-Watch case and Hunter case - Taschenuhren und Savonnette-Gehäuse  
Cajas de reloj de bolsillo y cajas saboneta**

2854 Bassecourt (JB)	Ruedin Georges SA . . . . .	(066) 3 77 44	642
2300 Chaux-de-Fonds, La (NE)	Günther & Co SA, Temple-Allemand 58 . . . . .	(039) 3 44 31	

**BOITES MÉTAL****Metal Cases - Metallgehäuse - Cajas metálicas**

2942 Alle (JB)	Manufacture de Boîtes MRP SA . . . . .	(066) 7 14 14	538
3296 Arch (BE)	Casor Sàrl . . . . .	(065) 9 32 17	
2854 Bassecourt (JB)	Donzé Jules . . . . .	(066) 3 71 23	
	Frésard Léon SA . . . . .	3 71 21	330
	Piquerez Ervin SA . . . . .	3 74 41	
	Ruedin Georges SA . . . . .	3 77 44	642
2500 Bienne (BE)	Bloesch SA, ch. des Grillons 15 . . . . .	(032) 3 34 41	
	La Centrale, rue de Boujean 31 . . . . .	2 71 71	
	Maeder-Leschot SA, quai du Haut 52 . . . . .	2 36 36	
	Nobs Hermann, Mettlenweg 17. . . . .	4 22 69	
2856 Boécourt (JB)	Averos SA . . . . .	(066) 3 77 50	
	Bourquard SA . . . . .	3 74 26	653
2336 Bois, Les (JB)	Bouille, Les Fils de A. . . . .	(039) 8 14 61	
2944 Bonfol (JB)	Moderna Bonfol SA . . . . .	(066) 7 46 42	
2724 Breuleux, Les (JB)	Donzé-Baume A., Les Fils de . . . . .	(039) 4 71 59	
3018 Bümpliz (BE)	Schenk H., Freiburgstrassé 507 . . . . .	(031) 66 07 60	
3292 Busswil (BE)	Werthana SA . . . . .	(032) 84 22 78	636
2300 Chaux-de-Fonds, La (NE)	Bonnet J. & Co, rue Numa-Droz 141 . . . . .	(039) 2 22 25	332
	Dubois Marcel SA, Montagne 42. . . . .	2 36 42	326
	Ducommun, Fils de Georges, Tilleuls 6 . . . . .	3 22 08	514
	Duplain & Hotz, rue du Nord 5 . . . . .	2 84 50	
	Favre Henri SA, Croix-Fédérale 2 . . . . .	3 24 87	
	Gindraux & Co, rue Numa-Droz 191 . . . . .	3 39 24	
Grandjean & Co, rue des Champs 24 . . . . .	3 36 03	398	

## Boîtes de montres

## Watch Cases - Uhrengehäuse - Cajas de reloj

## BOITES MÉTAL

## Metal Cases - Metallgehäuse - Cajas metálicas

		Ø	Page
2300 Chaux-de-Fonds, La (NE)	Humbert & Co SA, rue A.-M.-Piaget 54 . . . . .	(039) 2 16 83	512
	Jaquet A., rue du Crêt 2. . . . .	2 59 77	
	Jeanrenaud G. & C <sup>ie</sup> , Léopold-Robert 9. . . . .	2 38 77	
	Prométal SA, rue de Morgarten 12. . . . .	2 62 22/23	634
	Spillmann C.-R. & C <sup>ie</sup> SA, rue du Nord 49-51 . . . . .	3 47 53	328
	Stila SA, rue Alexis-Marie-Piaget 40 . . . . .	3 11 89	
6830 Chiasso (TI)	Fabrique de Boîtes de Montres SA . . . . .	(091) 4 27 07	269
2893 Cornol (JB)	Sanglard Germain SA. . . . .	(066) 7 22 81	167
2853 Courfaivre (JB)	Lusa Marcel . . . . .	(066) 3 74 21	84
2892 Courgenay (JB)	Valentini R. SA. . . . .	(066) 7 14 22	
2852 Courtételle (JB)	Berdat Léon SA . . . . .	(066) 2 18 29	639
	Fabrique de Boîtes de Montres Courtételle SA . . . . .	2 18 28	636
	Wyss Paul SA, rue Centrale 60 . . . . .	2 24 89	
2914 Damvant (JB)	Lomont SA. . . . .	(066) 7 62 18	
4707 Deitingen (SO)	Neuhaus SA . . . . .	(065) 3 66 78	
2800 Delémont (JB)	Luthy Frères, route de Bâle . . . . .	(066) 2 10 44	314
	Manufacture de Boîtes SA . . . . .	2 15 42	
	Péquignot Marcel . . . . .	2 23 04	
2802 Develier (JB)	Gurtner Marcel . . . . .	(066) 2 28 00	
1564 Domdidier (FR)	Fabrique de Boîtes de Montres Domdidier SA (037) 75 21 21		
2916 Fahy (JB)	Métac SA . . . . .	(066) 7 63 64	
2114 Fleurier (NE)	Burdet Aimé & Co . . . . .	(038) 9 13 86	632
	Metalex SA. . . . .	9 11 55	
2902 Fontenais (JB)	Varo SA . . . . .	(066) 6 11 90	
1200 Genève	Kuhn Fritz SA, rue du 31-Décembre 32. . . . .	(022) 36 50 53	
	MGBM, Geneva Watch Case Co, r. St-Jean 80	32 65 27	
2206 Geneveys-sur-Coffrane, Les (NE)	Vallon Jean SA. . . . .	(038) 7 62 88	292
2855 Glovelier (JB)	Beuchat Henri SA . . . . .	(066) 3 75 16	640
2540 Granges (SO)	Heggendorff Hermann SA . . . . .	(065) 8 52 40	638
	Metallprodukte AG . . . . .	8 86 31	
	Schmitz Frères & C <sup>ie</sup> SA . . . . .	8 51 01	
2400 Locle, Le (NE)	Huguenin SA, rue du Parc 1-3. . . . .	(039) 5 31 01	
2543 Longeau (BE)	Finger H. . . . .	(065) 8 11 06	
3225 Monsmier (BE)	Froidevaux Frères. . . . .	(032) 83 17 20	
2875 Montfaucon (JB)	Miserez Alphonse & C <sup>ie</sup> . . . . .	(039) 4 81 10	638
2205 Montmollin (NE)	Diamantor, Glauser A. & J.-L. . . . .	(038) 8 28 17	
1510 Moudon (VD)	Fabrique de Boîtes de Montres Moudon SA, FBM, route de Lucens. . . . .	(021) 95 16 33	
2740 Moutier (JB)	Raaflaub R. SA . . . . .	(032) 93 18 53	222
2000 Neuchâtel	Bouille G. & E., Monruz 17. . . . .	(038) 5 77 33	
2560 Nidau (BE)	Schmitz & C <sup>ie</sup> , Unt.-Kanalweg 23. . . . .	(032) 2 38 51	
2103 Noiraigue (NE)	G. Hamel & Co . . . . .	(038) 9 41 28	

**Boîtes de montres****Watch Cases - Uhrengehäuse - Cajas de reloj****BOITES MÉTAL****Metal Cases - Metallgehäuse - Cajas metálicas**

		✓	Page
2725 Noirmont, Le (JB)	Cattin Marius (en tous genres) . . . . .	(039) 4 61 79	
	Erard Joseph, Sàrl, Fils de . . . . .	4 62 75	632
	Gigon SA . . . . .	4 62 88	330
	Paratte U. & Fils, succ. Willy Boegli . . . . .	4 61 08	
	Pic Fernand . . . . .	4 63 68	638
2034 Peseux (NE)	Michel Ed. SA . . . . .	(038) 8 11 59	638
2542 Pieterlen (BE)	Lüthi Hans SA, Bielstrasse 19 . . . . .	(032) 87 13 86	
2749 Pommerats, Les (JB)	Voisard, Les Fils de Gust. . . . .	(039) 4 52 53	622
2900 Porrentruy (JB)	Lang Louis SA . . . . .	(066) 6 18 12	
	Nobilia SA, route d'Alle. . . . .	6 26 26	
	Prétat Arthur & Fils, Sàrl . . . . .	6 22 31	628
2616 Renan (JB)	Graber S. SA . . . . .	(039) 8 21 91	648
	Multiform, Marthaler & Coeudevez . . . . .	8 21 56	
4716 Rosières (SO)	Heuri & Co . . . . .	(065) 6 61 31	
2726 Saignelégier (JB)	Mirval SA . . . . .	(039) 4 57 21	580
	Miserez A.-C. SA . . . . .	4 54 54	638
	Queloz SA . . . . .	4 51 45	
2882 Saint-Ursanne (JB)	Stouder Gaston . . . . .	(066) 5 31 08	
2545 Selzach (SO)	Gisiger-Lusa A. . . . .	(065) 6 80 45	
	Prétat René. . . . .	6 82 02	
4500 Solothurn	Meister W. & C <sup>e</sup> SA, Zurmattenstrasse 2. . . . .	(065) 2 13 29	
2615 Sonvilier (JB)	IGA SA . . . . .	(029) 4 02 62	340
5723 Teufenthal (AG)	Injecta SA (lunettes et carrures injectées) . . . . .	(064) 3 82 77	
3600 Thoun (BE)	Adeva SA, Mittlere-Strasse 52. . . . .	(033) 3 22 83	
2720 Tramelan (JB)	Fabrique de Boîtes Tramelan SA . . . . .	(032) 97 55 92	
2863 Undervelier (JB)	Blanches Fontaines SA . . . . .	(066) 3 78 05	653

**France - Frankreich - Francia**

Anney (Haute-Savoie)	Zuccolo, Rochet & C <sup>e</sup> , rue Louis-Revon 5 . . . . .	45 04 17	622
Morteau (Doubs)	SA des Etablissements Frainier . . . . .	2	644

**BOITES NURSES ET PENDENTIFS****Nurses and pendant cases - Krankenwärter und Anhängergehäuse****Enfermeras y colgante cajas**

2854 Bassecourt (JB)	Bijoudorex SA . . . . .	(066) 3 74 67	
	Ruedin Georges SA (nurses et braille) . . . . .	3 77 44	642
3292 Busswil (BE)	Werthana SA . . . . .	(032) 84 22 78	636
2205 Montmollin (NE)	Diamantor, Glauser A. & J.-L. . . . .	(038) 8 28 17	
2740 Moutier (JB)	Raaflaub R. SA . . . . .	(032) 93 18 53	222

**Boîtes de montres****Watch Cases - Uhrengehäuse - Cajas de reloj****BOITES OR****Gold Cases - Goldgehäuse - Cajas de oro**

		Ø	Page	
2500 Bienne (BE)	Bielna SA, rue Gurzelen 9 . . . . .	(032) 4 18 26	612	
	La Centrale SA, route de Boujean 31 . . . . .	2 71 71		
	Wyss & C <sup>e</sup> , promenade de la Suze 21 . . . . .	2 27 67		
2300 Chaux-de-Fonds, La (NE)	Bailloz H. Sàrl, Le Joaillier, r. D.-JeanRichard 44	(039) 2 14 75	612	
	Beiner J., succ. de Gianoli, rue du Grenier 28	2 16 75		
	Blum Jules, Les Fils de, rue de la Serre 89 . . . . .	3 47 33		
	Bodemer Hermann SA, rue de Bel-Air 20 . . . . .	2 48 47		
	Bonnet J. & Co, rue Numa-Droz 141 . . . . .	2 22 25		332
	Bräuchi A. & Fils, rue A.-M.-Piaget 50 . . . . .	3 29 66		
	Carnal & C <sup>e</sup> SA, rue du Nord 152 . . . . .	2 12 71		
	Classicor, Pierre-A. Nardin, r. Numa-Droz 145	2 19 24		
	Ducommun Georges, Fils de, rue des Tilleuls 6	3 22 08		514
	Edmor SA, rue Jardinière 57 . . . . .	3 29 30		432
	Favre & Perret SA, rue du Doubs 104 . . . . .	3 19 83		
	Gindraux & C <sup>e</sup> , rue Numa-Droz 191 . . . . .	3 39 24		
	Grimm Jean, rue du Ravin 19 . . . . .	2 15 41		
	Guillod & Co, rue du Doubs 83 . . . . .	2 47 82		326
	Günther & Co SA, rue du Temple-Allemand 58	3 44 31		
	Guyot & C <sup>e</sup> , impasse des Clématites 12 . . . . .	2 26 97		634
	Humbert Jean & Co, rue du Doubs 87 . . . . .	3 12 16		512
	Jaquet & Etevenard, rue du Crêt 2 . . . . .	2 10 21		
	Junod & C <sup>e</sup> , rue du Grenier 24 . . . . .	3 46 41		
	Monnier & C <sup>e</sup> , rue Numa-Droz 128 . . . . .	3 14 50		
	Novelot, Mechler, avenue Léopold-Robert 83 . . . . .	2 53 71		
	Paolini Jean, rue des Crêtets 67-69 . . . . .	2 21 20		432
	Pfenniger & Co SA, r. du Temple-Allemand 33	3 26 77		498
	Ramseyer A. & Co, rue du Commerce 7 . . . . .	3 21 28		
	Rubattel & Weyermann SA, rue Jardinière 119	3 25 13		
	Soguel & Co, place Neuve 2 . . . . .	2 23 62		
	Spillmann C.-R. & Co SA, rue du Nord 49-51 . . . . .	3 47 53		328
	Stila SA, rue A.-M.-Piaget 40 . . . . .	3 11 89		
	Willemin William, rue du Progrès 115 . . . . .	3 38 93		
Witz Charles, Fabrique Oréade, rue du Parc 25	2 29 49	624		
1200 Genève	Artbijoux SA, place du Molard 7 . . . . .	(022) 24 24 50	480	
	Ateliers Réunis SA, avenue d'Aïre 71 . . . . .	33 21 60		
	Baumgartner F. SA, rue Le Royer 9 . . . . .	24 32 98		
	Bonard E. & Co, place de la Fusterie 12 . . . . .	24 70 37		
	Brera, succ. de Bergerioux & Brera, r. Colline 6	24 65 71		308
	Croisier Georges, rue de la Coulouvrenière 40	24 03 53		
	Eggy & C <sup>e</sup> , rue de la Coulouvrenière 8 . . . . .	25 92 33		
	Genex SA, rue du Glacis-de-Rive 12 . . . . .	36 96 65		
	Gerlach Antoine, boulevard James-Fazy 20 . . . . .	32 31 15		
	Markowski Ch <sup>e</sup> , rue du Colombier 5 . . . . .	33 80 16		
	Meuwly Guido, place du Molard 5 . . . . .	24 79 54		
	Ponti, Gennari & Co SA, rue des Vieux-Grenadiers 7 . . . . .	25 73 25		312
	Sogno SA, rue de la Coulouvrenière 4 . . . . .	24 70 64		
	Vichet E. SA, rue des Vieux-Grenadiers 7 . . . . .	25 73 25		
	Weber & Co SA, rue des Pêcheries 2 . . . . .	26 12 10		269
	Wenger Ed. SA, Manufacture de boîtes de montres et bijouterie, rue de Lyon 20 . . . . .	33 71 40		342
2540 Granges (SO)	Heggendorff Hermann SA . . . . .	(065) 8 52 40	638	
	Leuenberger & Co SA, Dr.-Girard-Strasse 41	8 53 09		
	Schmitz Frères & Co SA . . . . .	8 51 01		

**Boîtes de montres****Watch Cases - Uhrengehäuse - Cajas de reloj****BOITES OR****Gold Cases - Goldgehäuse - Cajas de oro**

					Page
2400 Locle, Le (NE)	Dubois Bernard . . . . .	(039)	5 22 86		
	Dubois Charles & Co, « Cedex » . . . . .		5 14 45		
	Gabus Frères, Usine Safir SA . . . . .		5 36 83		
	Nardin Pierre A. . . . .		5 11 21		
2000 Neuchâtel	Méroz SA, rue du Crêt Taconnet 30 . . . . .	(038)	5 42 13		
2560 Nidau (BE)	Erpala GmbH., Unt.-Kanalweg 23. . . . .	(032)			
2725 Noirmont, Le (JB)	Arnoux César SA . . . . .	(039)	4 61 31		632
	Erard Joseph Sàrl, Fils de . . . . .		4 62 75		632
	Gigon SA . . . . .		4 62 88		330
	Paratte U. & Fils, succ. Willy Boegli . . . . .		4 61 08		
2034 Peseux (NE)	Niestlé A.-J., chemin des Meuniers 2 . . . . .	(038)	8 18 08		
2726 Saignelégier (JB)	Miserez A.-C., SA . . . . .	(039)	4 54 54		638
	Queloz SA . . . . .		4 51 45		
2610 Saint-Imier (JB)	Beiner Jacques, succ. de Roger Paret SA, rue Malathe 4 . . . . .	(039)	4 10 53		328
	Pernador SA, Vallon 26 . . . . .		4 15 48		438
2720 Tramelan (JB)	Zéma, Maurice Guerdat, Midi 13 . . . . .	(032)	97 50 42		

**BOITES PLAQUÉ OR GALVANIQUE****Electro-Gold plated Cases - Galvanisch Doublé-Gehäuse****Cajas chapeadas oro galvanico**

3296 Arch (BE)	Casor Sàrl . . . . .	(065)	9 32 11		
2854 Bassecourt (JB)	Frésard Léon SA . . . . .	(066)	3 71 21		330
	Ruedin Georges SA . . . . .		3 77 44		642
2500 Bienne (BE)	Bloesch SA, Grillenweg 15 . . . . .	(032)	4 34 41		
	Maeder-Leschot SA (marques MB et MLB), quai du Haut 52 . . . . .		2 36 36		
2856 Boécourt (JB)	Bourquard SA . . . . .	(066)	3 74 26		653
2300 Chaux-de-Fonds, La (NE)	Bonnet J. & Co, rue Numa-Droz 141 . . . . .	(039)	2 22 25		332
	Gindraux & Co, rue Numa-Droz 191 . . . . .		3 39 24		
	Prométal SA, rue de Morgarten 12 . . . . .		2 62 22/23		634
	Stila SA, rue Alexis-Marie-Piaget 40 . . . . .		3 11 89		
2852 Courtételle (JB)	Fabrique de Boîtes de Montres Courtételle SA . . . . .	(066)	2 18 28		636
2800 Delémont (JB)	Manufacture de Boîtes SA . . . . .	(066)	2 15 42		314
2114 Fleurier (NE)	Burdet Aimé & Co . . . . .	(038)	9 13 86		632
	Métalex SA . . . . .		9 11 55		
1200 Genève	MGBM, Geneva Watch Case Co, r. S'-Jean 80 . . . . .	(022)	32 65 27		
2206 Geneveys-sur- Coffrane, Les (NE)	Vallon Jean SA . . . . .	(038)	7 62 88		292
2540 Granges (SO)	Metallprodukte AG . . . . .	(065)	8 86 31		
	Schmitz Frères & C <sup>ie</sup> SA . . . . .		8 51 01		
2205 Montmollin (NE)	Diamantor, Glauser A. & J.-L. . . . .	(038)	8 28 17		
3280 Montilier (FR)	Uhlmann Arthur SA . . . . .	(037)	7 13 50		
1510 Moudon (VD)	Fabrique de Boîtes de Montres Moudon SA, FBM, route de Lucens . . . . .	(021)	9 56 33		
2740 Moutier (JB)	Raaflaub R. SA . . . . .	(032)	93 18 53		222
2103 Noiraigue (NE)	G. Hamel & Co . . . . .	(038)	9 41 28		

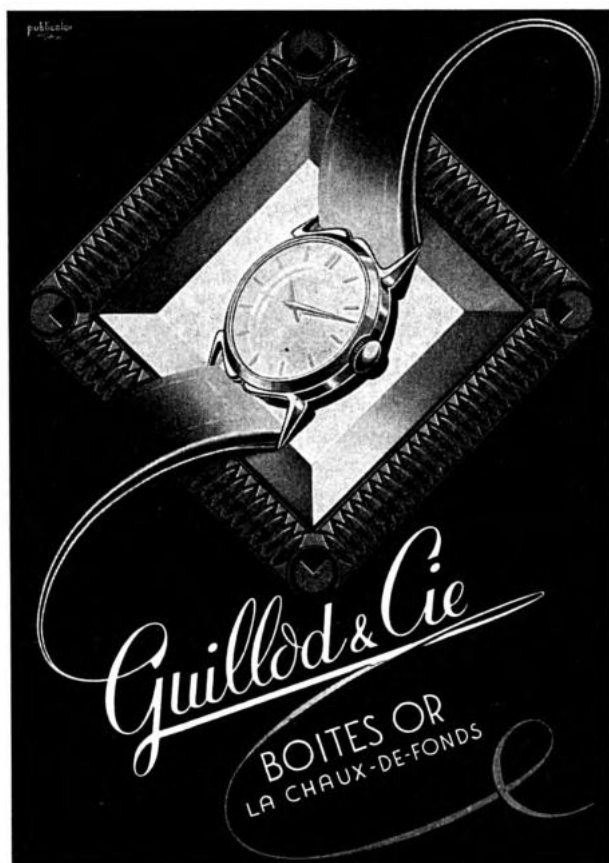

**BIJOUTERIE  
JOAILLERIE**

**Marcel Dubois S.A.**

Rue de la Montagne 42 - ☎ (039) 2 36 42  
La Chaux-de-Fonds

Fabrication de boîtes de montres métal et acier  
Spécialité: boîtes fantaisie



**Boîtes de montres****Watch Cases - Uhrengehäuse - Cajas de reloj****BOITES PLAQUÉ OR GALVANIQUE****Electro Gold plated Cases - Galvanisch Doublé-Gehäuse****Cajas chapeadas oro galvánico**

		Ø	Page
2900 Porrentruy (JB)	Lang Louis SA . . . . . (066)	6 18 12	
	Nobilia SA, route d'Alle . . . . .	6 26 26	
	Prétat Arthur & Fils Sàrl, quai de l'Allaine 4 . . . . .	6 22 31	628
2616 Renan (JB)	Graber S. SA . . . . . (039)	8 21 91	648
4716 Rosières (SO)	Heuri & Co . . . . . (065)	6 61 31	
2726 Saignelégier (JB)	Mirval SA . . . . . (039)	4 57 21	580
2615 Sonvilier (JB)	IGA SA . . . . . (039)	4 02 62	340
2720 Tramelan (JB)	Fabrique de Boîtes Tramelan SA . . . . . (032)	97 55 92	
2863 Undervelier (JB)	Blanches Fontaines SA . . . . . (066)	3 78 05	653

**France - Frankreich - Francia**

Anney (Haute-Savoie)	Zuccolo, Rochet & C <sup>e</sup> , rue Louis-Revon 5 . . . . .	45 04 17	622
----------------------	--	----------	-----

**BOITES PLAQUÉ OR LAMINÉ****Rolled Gold Watchcases - Walzgold-Doublé-Uhrengehäuse****Cajas chapeadas oro laminado**

2500 Bienne (BE)	Bielna SA, rue Gurzelen 9 . . . . . (032)	4 18 26	612
	La Centrale, Fabrique, route de Boujean 31 . . . . .	2 71 71	
	Maeder-Leschot SA, quai du Haut 52 . . . . .	2 36 36	
2300 Chaux-de-Fonds (NE)	Ducommun Georges, Les Fils de, r. Tilleuls 6 . . . . . (039)	3 22 08	514
2893 Cornol (JB)	Sanglard Germain SA . . . . . (066)	7 22 81	167
1200 Genève	Kuhn Fritz SA, rue du 31-Décembre 32 . . . . . (022)	36 50 53	
	Wenger Ed. SA, Manufacture de Boîtes de Montres et Bijouterie, rue de Lyon 20 . . . . .	33 71 40	342
2540 Granges (SO)	Schmitz Frères & Co SA . . . . . (065)	8 51 01	
2400 Locle, Le (NE)	Huguenin SA, rue du Parc 1-3 . . . . . (039)	5 31 01	
2900 Porrentruy (JB)	Lang Louis SA . . . . . (066)	6 18 12	
2726 Saignelégier (JB)	Mirval SA . . . . . (039)	4 57 21	580
	Miserez A.-C. SA . . . . .	4 54 54	638

**France - Frankreich - Francia**

Besançon (Doubs)	Alber Edgar, Les Fils de, André & Marcel Alber Frères, rue de la Grette 11 . . . . .	83-44-83	651
------------------	--	----------	-----

FABRIQUE DE BOITES OR

**Jacques Beiner**

2610 SAINT-IMIER

☎ (039) 4 10 53

2300 LA CHAUX-DE-FONDS

☎ (039) 2 16 75



**PLAQUE-OR G  
+ DORAGE**

**de boîtes et divers**

**LUCIEN ZBINDEN** Gibraltar 6 ☎ (039) 3 26 44 2300 La Chaux-de-Fonds

BOITES ÉTANCHES

Or - Acier inoxydable

Extra-plates

**SPILLMANN**  
ÉCIALISTE

**LA CHAUX-DE-FONDS**

Rue du Nord 49-51

Rue du Doubs 32

☎ (039) 3 47 53

**Boîtes de montres****Watch Cases - Uhrengehäuse - Cajas de reloj****BOITES PLATINE****Platinum Cases - Platingehäuse - Cajas de platino**

		Ø	Page
2300 Chaux-de-Fonds, La (NE)	Bonnet J. & Co, rue Numa-Droz 141 . . . . .	(039) 2 22 25	332
	Pfenniger & Co SA, r. du Temple-Allemand 33	3 26 77	498
	Spillmann C.-R. & Co SA, rue du Nord 49-51 .	3 47 53	328
1200 Genève	Artbijoux SA, place du Molard 7 . . . . .	(022) 24 24 50	
	Ateliers Réunis SA, avenue d'Aire 71 . . . . .	33 21 60	480
	Baumgartner F. SA, rue Le Royer 9 . . . . .	24 32 98	308
	Brera, succ. de Bergerioux & Brera, r. Colline 6	24 65 71	308
	Eggly & C <sup>e</sup> , rue de la Coulouvrenière 8. . . . .	25 92 33	
	Ponti, Gennari & C <sup>e</sup> SA, rue des Vieux- Grenadiers 7 . . . . .	25 73 25	312
	Wenger Ed. SA, Manufacture de Boîtes de Montres et Bijouterie, rue de Lyon 20 . . . .	33 71 40	342

**BOITES PORTEFEUILLE****Cases for Travelling (Portfolio) Watches - Portefeuille-Gehäuse - Cajas de cartera**

2854 Bassecourt (JB)	Piquerez Ervin SA . . . . .	(066) 3 74 41	
	Ruedin Georges SA . . . . .	3 77 44	642
2300 Chaux-de-Fonds, La (NE)	Herrmann Jean & Co, rue Numa-Droz 16a . .	(039) 2 13 30	624
2852 Courtételle (JB)	Fabrique de Boîtes de Montres Courtételle SA	(066) 2 18 28	636

**BOITES SPÉCIALES****Special Cases - Spezialgehäuse - Cajas especiales**

2500 Bienne (BE)	Maeder-Leschot SA, quai du Haut 52 . . . . .	(032) 2 36 36	
3292 Busswil (BE)	Werthana SA . . . . .	(032) 84 22 78	636
2300 Chaux-de-Fonds, La (NE)	Grimm Jean, Ravin 19 (asymétriques) . . . . .	(039) 2 15 41	
	Stila SA, rue Alexis-Marie-Piaget 40 . . . . .	3 11 89	
2852 Courtételle (JB)	Berdar Léon SA (boules, pendentifs) . . . . .	(066) 2 18 29	639
2740 Moutier (JB)	Raaflaub R. SA, rue des CEuches 23 . . . . .	(032) 93 18 53	222
2725 Noirmont, Le (JB)	Pic Fernand . . . . .	(039) 4 63 68	638
2900 Porrentruy (JB)	Croisier Ch. SA . . . . .	(066) 6 27 88	

**BOITES DE MONTRES TRANSPARENTES SYNTHÉTIQUES****Transparent Watch-Cases (synthetic material)****Durchsichtige Uhrenschalen (aus synthetischem Werkstoff)****Cajas de relojes de materia sintética transparente**

2000 Neuchâtel	Huguenin & Folletête, av. Portes-Rouges 163	(038) 5 41 21	
----------------	---	---------------	--

**BOITES A VIS****Screw Cases - Schraubengehäuse - Cajas roscadas**

2854 Bassecourt (JB)	Frésard Léon SA . . . . .	(066) 3 71 21	330
	Piquerez Ervin SA . . . . .	3 74 41	
	Ruedin Georges SA . . . . .	3 77 44	642

Fabrique de boîtes de montres

**GIGON S.A.** 2725 LE NOIRMONT ☎ (039) 4 62 88

**Métal acier**

Tous genres  
Toutes grandeurs

Spécialité de boîtes  
chronographes tous  
genres et étanches  
plongeurs



Boîtes acier inoxydable  
recouvrements or

Boîtes étanches  
Qualité garantie

**Léon Frésard S.A.**

Bassecourt

☎ (066) 3 71 21



Livraisons rapides et  
soignées de tous genres de  
boîtes de montres  
plaqué or galvanique

Fabrication et pose  
de verres de montres

## Boîtes de montres

### Watch Cases - Uhrengehäuse - Cajas de reloj

#### BOITES A VIS

##### Screw Cases - Schraubengehäuse - Cajas roscadas

		ℓ	Page
2856 Boécourt (JB)	Bourquard SA . . . . .	(066) 3 74 26	653
2300 Chaux-de-Fonds, La (NE)	Stila SA, rue Alexis-Marie-Piaget 40 . . . . .	(039) 3 11 89	
2852 Courtételle (JB)	Fabrique de Boîtes de Montres Courtételle SA	(066) 2 18 28	636
2800 Delémont (JB)	Manufacture de Boîtes SA . . . . .	(066) 2 15 42	314
2206 Geneveys-sur-Coffrane, Les (NE)	Vallon Jean SA . . . . .	(038) 7 62 88	292
2540 Granges (SO)	Schmitz Frères & C <sup>ie</sup> SA, Gibelstrasse 41 . . . . .	(065) 8 51 01	
2740 Moutier	Raaflaub R. SA . . . . .	(039) 93 18 53	222
2725 Noirmont, Le (JB)	Gigon SA . . . . .	(039) 4 62 88	330
2900 Porrentruy (JB)	Prétat Arthur & Fils Sàrl, quai de l'Allaine 4 . . . . .	(066) 6 22 31	628
2616 Renan (JB)	Graber S. SA . . . . .	(039) 8 21 91	648
2882 Saint-Ursanne	Stouder Gaston . . . . .	(066) 5 31 08	
2720 Tramelan (JB)	Fabrique de Boîtes Tramelan SA . . . . .	(032) 97 55 92	

## Bracelets pour montres

### Watch-bracelets - Uhren-Armbänder - Pulseras de reloj

#### BRACELETS EN ARGENT

##### Silver Bracelets - Silberarmbänder - Pulseras de plata

1200 Genève	Furrer J.-A., rue Hoffmann 1 (forçat, etc.) . . . . .	(022) 34 22 11	
-------------	---	----------------	--

#### BRACELETS-CORDONNETS CUIR, SOIE, DRAGONNES

##### Bracelets (cords, leather, silk, dragonne)

##### Kordel-, Leder-, Seiden- und Dragonne-Bänder

##### Pulseras de cordelejo de cuero y seda dragonas

4000 Bâle	Rhein Fils, Freiestrasse 39 . . . . .	(061) 23 48 24	269.410
2500 Bienne (BE)	Bracelets et Verres de Montres SA, rue du Rüschi 31 . . . . .	(032) 2 38 07	
	Duclé Sàrl, rue d'Aarberg 101 . . . . .	2 31 15	
	Rosselet Roger SA, chemin de la Société 5 . . . . .	2 38 39	344
	Walter Rud., Warudo, Gottstattstrasse 40 . . . . .	4 58 24	
2300 Chaux-de-Fonds, La (NE)	Brasport SA, rue des Sorbiers 19 . . . . .	(039) 2 57 55	338
	Cuiro-Houriet, rue Numa-Droz 139 . . . . .	2 45 38	340
4657 Dulliken (SO)	Frischknecht E. . . . .	(062) 5 47 64	
1200 Genève	Arco, chemin des Cottages 3 . . . . .	(022) 36 84 43	
	Fetter Import-Export, rue du Môle 34 . . . . .	31 20 63	
	Gay Frères SA, rue du Glacis-de-Rive 12 . . . . .	36 82 40	310
	Golay & Guignard SA, rue du Cendrier 20 . . . . .	32 57 35	
	Grosclaude E., rue d'Aoste 4 . . . . .	24 19 56	
	Klötzl G., Maroquinerie, rue Franklin 6 . . . . .	44 90 58	
	Multicuir SA, rue Richemont 25 . . . . .	31 49 60	
	Peaulux, rue de Coutance 10 . . . . .	32 10 70	

la chaux-de-fonds

**J. BONNET & CO**

boîtes or

classiques fantaisies bijoux

## BRACELETS CUIR SOIGNÉS

Spécialités: Bracelets rembourrés  
 Bracelets renversés / bombés / reptiles  
 Cordonnets: soie / cuir / nylon

H.-J. ROBERT, successeur de

# J. ROBERT & C<sup>IE</sup>

LA CHAUX-DE-FONDS

Rue du Nord 209 ☎ (039) 2 48 66

**Bracelets pour montres****Watch-bracelets - Uhren-Armbänder - Pulseras de reloj****BRACELETS-CORDONNETS CUIR, SOIE, DRAGONNES**

Bracelets (cords, leather, silk, dragonne)  
Kordel-, Leder-, Seiden- und Dragonne-Bänder  
Pulseras de cordelejo de cuero y seda dragonas

		Ø	Page
2543	Longeau (BE) Bracelets Rowa SA, Bürenstrasse 10 . . . . .	(065)	8 03 08
2072	Saint-Blaise (NE) Adler G. P. (Generalvertretung für die Schweiz der Firma Lewa GmbH, Uhingen) Vigner 8 . . . . .	(038)	7 50 35 7 53 64
2720	Tramelan (JB) Augsburgbruger Francis . . . . .	(032)	97 48 40
	Nicolet Edward . . . . .		97 41 37
2613	Villeret (JB) Guerrin Georges-M. . . . .	(039)	4 23 72

**Allemagne - Germany - Deutschland - Alemania**

Erlangen (Bayern)	Putbresse Paul, Postfach 67 . . . . .		3 36
Uhingen (Württ.)	Lewa GmbH, Stuttgarterstrasse 157 . . . . .		24 95

**France - Frankreich - Francia**

Anancy (Haute-Savoie)	Zuccolo, Rochet & C <sup>ie</sup> , rue Louis-Revon 5 . . . . .	45 04 17	622
-----------------------	---	----------	-----

**BRACELETS A CRÉMAILLÈRE****Rack Bracelets - Armbänder à crémailière - Pulseras de cremallera**

4000	Bâle Rhein Fils, Freiestrasse 39 . . . . .	(061)	23 48 24 269, 410
------	--	-------	-------------------

**France - Frankreich - Francia**

Anancy (H <sup>te</sup> -Savoie)	Zuccolo, Rochet & C <sup>ie</sup> , rue Louis-Revon 5 . . . . .	45 04 17	622
----------------------------------	---	----------	-----

**BRACELETS CUIR****Leather Watchstraps - Leder-Armbänder - Pulseras de cuero**

4000	Bâle Rhein Fils, Freiestrasse 39 . . . . .	(061)	23 48 24 269, 410
2500	Bienne (BE) Antenen E., rue A.-Moser 34b . . . . .	(032)	2 22 99
	Bettschen W., successeur Hans Heindl, chemin de la Clôture 4 . . . . .		4 15 28
	Bollier SA, route de Boujean 46 . . . . .		4 46 73
	Boss C.-G. & Co SA, rue de l'Eau 32 . . . . .		4 18 73
	Bracelets et Verres de Montres SA, rue du Rüschi 31 . . . . .		2 38 07
	Duclé Sàrl, rue d'Aarberg 101 . . . . .		2 31 15
	Glaus W., rue de la Gare 1 . . . . .		2 13 83
	Klopfer W., Chantemerle 33 . . . . .		2 65 64
	Lumorex, Lüscher, Moret & Co, quai du Haut 36 . . . . .		3 66 96
	Montandon Hans, rue de la Loge 17 . . . . .		2 12 63
	Rosset Roger SA, ch. de la Société 5 . . . . .		2 38 39
	Walter Rud., Warudo, Gottstattstrasse 40 . . . . .		4 58 24
	Weber-Bader E., rue des Fleurs 13 . . . . .		4 18 70

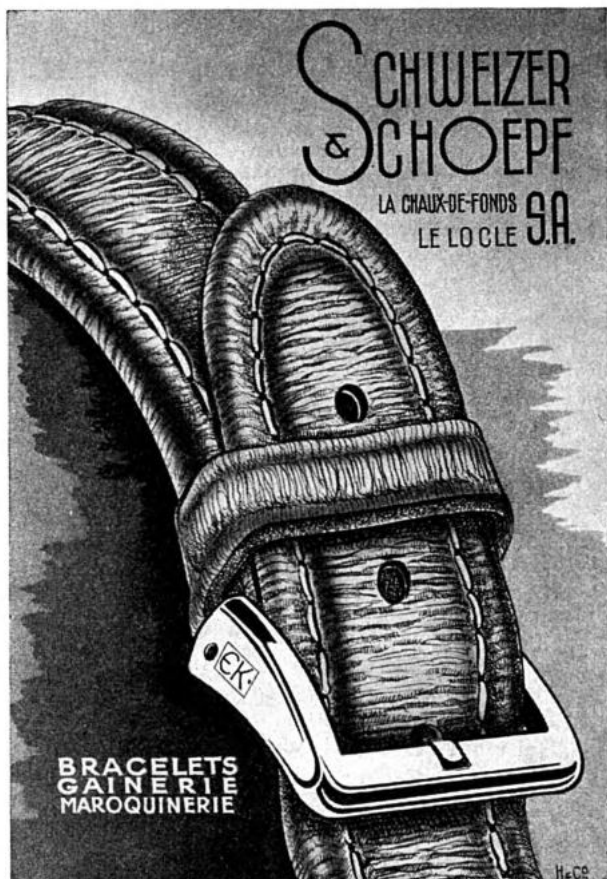

## BRACELETS CUIRS

Valises et étuis pour collections de montres  
Étuis en tous genres

2300 La Chaux-de-Fonds ☎ (039) 2 45 43  
2400 Le Locle ☎ (039) 5 42 67

### André Brandt

Rue de la Paix 133  
☎ (039) 2 18 37  
La Chaux-de-Fonds

Fraises de petit volume  
pour horlogerie et appareillage  
Outils en métal dur

### BRACELETS CUIR EN TOUS GENRES

Etude de tous marchés

### E<sup>ts</sup> CHUAT & FILS

25 VILLERS-LE-LAC  
22, rue du Quartier-Neuf ☎ 02 32



## Bracelets pour montres

Watch-bracelets - Uhren-Armbänder - Pulseras de reloj

### BRACELETS CUIR

Leather Watchstraps - Leder-Armbänder - Pulseras de cuero

		Ø	Page
2300 Chaux-de-Fonds, La (NE)	Boss C.-G. & C <sup>ie</sup> SA, rue du Commerce 25 . . . . .	(039) 3 20 66	
	Bramed SA, rue du Progrès 59 . . . . .	2 17 29	
	Brasport SA, rue des Sorbiers 19 . . . . .	2 57 55	338
	Cuiro-Houriet, rue Numa-Droz 139 . . . . .	2 45 38	340
	Forrer Jacques, rue du Progrès 49 . . . . .	2 27 45	338
	Julia Pierre, rue Jardinière 111 . . . . .	2 31 41	
	Langel P., Vatau, rue des Terreaux 16 . . . . .	2 65 95	
	Lanière SA, avenue Léopold Robert 92 . . . . .	3 17 62	338
	Marco, Albert Dubois, rue de la Tuilerie 24 . . . . .	2 68 82	
	Robert H.-J., successeur de Robert J. & Co, rue du Nord 209 . . . . .	2 48 66	332
	Rodal, rue de la Paix 127 . . . . .	2 18 61	338
	Schweizer & Schoepf SA, Jacob-Brandt 15 . . . . .	2 45 43	334
4657 Dulliken (SO)	Friskhnecht E. . . . .	(062) 5 47 64	
1200 Genève	Arco, chemin des Cottages 3 . . . . .	(022) 36 84 43	
	Baron V. & C <sup>ie</sup> , av. de la Gare des Eaux Vives 12 . . . . .	36 16 11	
	Fetter Import Export, rue du Môle 34 . . . . .	31 20 63	
	Golay & Guignard SA, rue du Cendrier 20 . . . . .	32 57 35	
	Grema, M <sup>me</sup> G. Mantelli, rue de Genève 46, Chêne-Bourg . . . . .	35 12 39	
	Grosclaude E., rue d'Aoste 4 . . . . .	24 19 56	
	Jallard René, rue Madeleine 11 . . . . .	24 46 49	
	Klötzi G., Maroquinerie, rue Franklin 6 . . . . .	44 90 58	
	Matthey Paul, avenue Pictet de Rochemont 21 . . . . .	35 08 16	
	Multicuir SA, rue Richemont 25 . . . . .	31 49 60	
	Peaulux, rue de Coutance 10 . . . . .	32 10 70	
	Protexo SA, rue du Lac 12 . . . . .	25 61 35	
	Verchère Paul, rue Verdaine 6 . . . . .	24 66 18	
Wytenbach M.-M., rue de Coutance 25 . . . . .	32 52 17		
2540 Granges (SO)	Luthi Kurt, Unterführungsstrasse 5 . . . . .	(065) 8 59 92	
	Ralfa Sàrl . . . . .	8 89 22	
	Walker & Co, Bettlachstrasse 280 . . . . .	8 59 20	
4438 Langenbruck (BL)	Schäublin Christian AG . . . . .	(062) 6 61 84	416
1000 Lausanne (VD)	Golay-Buchel & Co SA, Malley . . . . .	(021) 24 85 71	358
	Wertheimer Louis, ch. des Bruyères 3 . . . . .	26 27 86	
2400 Locle, Le (NE)	Dubois Henri, Grande-Rue 1 . . . . .	(039) 5 42 96	
	Schweizer & Schoepf SA, rue des Envers 39 . . . . .	5 42 67	334
2543 Longeau (BE)	Bracelets Rowa SA, Bürenstrasse 10 . . . . .	(065) 8 03 08	
1110 Morges (VD)	Morgina SA . . . . .	(021) 71 33 33	
1787 Môtier (FR)	Guillod & Co . . . . .	(037) 7 29 92	
8640 Rapperswil (SG)	Wallmer-Wibmer Roland, Zürcherstrasse 108. . . . .	(055) 2 07 27	
2732 Reconvilier (JB)	Mollet Serge . . . . .	(032) 91 25 28	
2072 Saint-Blaise (NE)	Adler G. P. (Generalvertretung für die Schweiz der Firma Lewa GmbH, Uhingen), Vigner 8 . . . . .	(038) 7 50 35	
	Held Jean-Paul & C <sup>ie</sup> . . . . .	7 53 64	
2605 Sonceboz (BE)	Helfer Paul . . . . .	(032) 97 10 20	

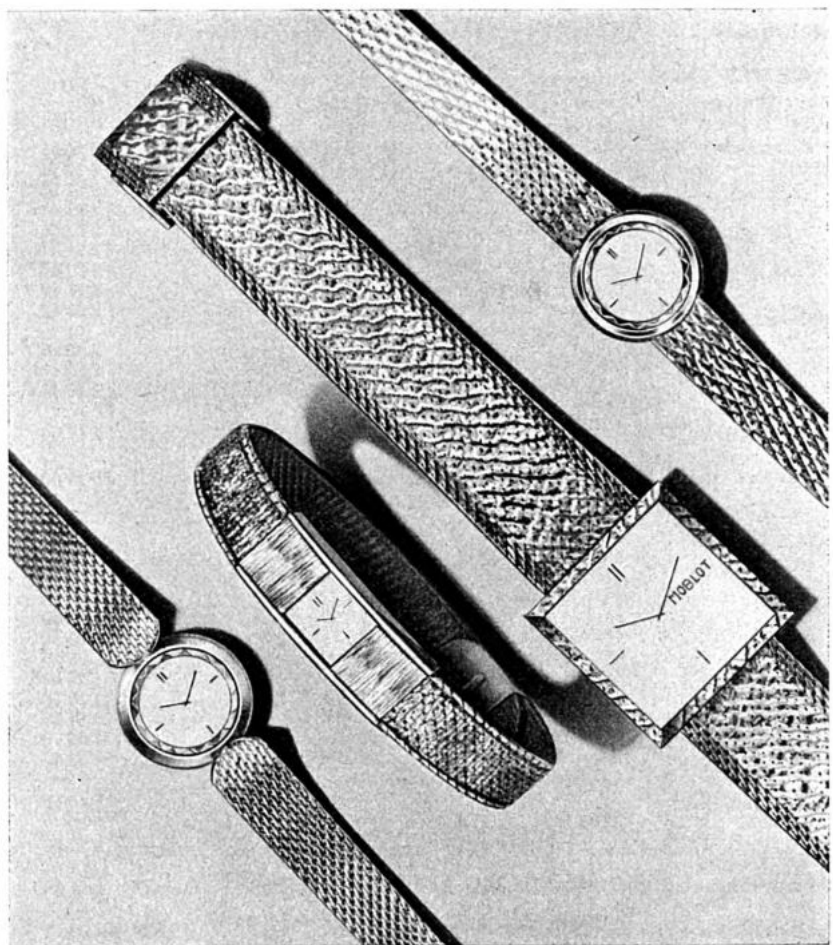

*MoFlex*

Swiss made

**Manufacture René Marthaler**

Rue du Commerce 15a

2300 La Chaux-de-Fonds

**Bracelets pour montres****Watch-bracelets - Uhren-Armbänder - Pulseras de reloj****BRACELETS CUIR****Leather Watchstraps - Leder-Armbänder - Pulseras de cuero**

		Ø	Page
2720 Tramelan (JB)	Augsburger Francis . . . . .	(032) 97 48 40	
	Mathez F. A. & Co . . . . .	97 41 79	
	Nicolet Edward . . . . .	97 41 37	

**France - Frankreich - Francia**

<b>Anney</b> (Haute-Savoie)	Becquart SA, avenue de Loverchy . . . . .		9-42
<b>25 Villers-le-Lac</b> (Doubs)	Chuat & Fils Et <sup>e</sup> , rue du Quartier-Neuf 22 . . . . .	02 32	334/344

**BRACELETS EXTENSIBLES****Expanding Bracelets - Zieharmbänder - Pulseras extensibles**

<b>4000 Bâle</b>	Rhein Fils, Freiestrasse 39. . . . .	(061) 23 48 24	269, 410
<b>2500 Bienne</b> (BE)	Duclé Sàrl, rue d'Aarberg 101 . . . . .	(032) 2 31 15	
	Walter Rud., Warudo, Gottstattstrasse 40 . . . . .	4 58 24	
<b>2300 Chaux-de-Fonds,</b> <b>La</b> (NE)	Brasport SA, rue des Sorbiers 19 . . . . .	(039) 2 57 55	338
	Kehrer Edmond, ruelle des Jardinets 9 . . . . .	3 28 07	636
<b>2738 Court</b> (JB)	Girod Henri SA . . . . .	(032) 92 92 51	encartage
<b>2533 Evilard</b> (JB)	Konrad & C <sup>ie</sup> . . . . .	(032) 2 21 49	298
<b>1200 Genève</b>	Baron V. & C <sup>ie</sup> , av. de la Gare-des-Eaux-Vives 12 (022)	36 16 11	
	Dérobot Pierre-A., EID SA, av. E.-Pictet 26	32 65 25	
	Fetter Import-Export, rue du Môle 34 . . . . .	31 20 63	
	Gay Frères SA, rue du Glacis-de-Rive 12 . . . . .	36 82 40	310
	Golay & Guignard SA, rue du Cendrier 20 . . . . .	32 57 35	
	Henry & C <sup>ie</sup> , J. Kauer & C <sup>ie</sup> , succ., Carouge 74	24 52 32	342
	Novavit SA, rue du Môle 34 . . . . .	32 13 85	
<b>4438 Langenbruck</b> (BL)	Schäublin Christian AG . . . . .	(062) 6 61 84	416
<b>1000 Lausanne</b> (VD)	Golay-Buchel & Co SA, Malley . . . . .	(021) 24 85 71	358
<b>6600 Locarno</b> (TI)	Rivo SA . . . . .	(093) 7 48 90	
<b>2616 Renan</b> (JB)	Graber S. SA, Fabrique de Boîtes de Montres (039)	8 21 91	648
<b>2720 Tramelan</b> (JB)	Augsburger Francis . . . . .	(032) 97 48 40	
<b>8000 Zurich</b>	Ollech & Wajs, Stockerstrasse 55 . . . . .	(051) 27 44 05	

**France - Frankreich - Francia**

<b>Anney</b> (Haute-Savoie)	Zuccolo, Rochet & C <sup>ie</sup> , rue Louis-Revon 5 . . . . .	45 04 17	622
-----------------------------	---	----------	-----



**LANIERE S A**

**LA CHAUX-DE-FONDS**

Avenue Léopold-Robert 92

☎ (039) 3 17 62

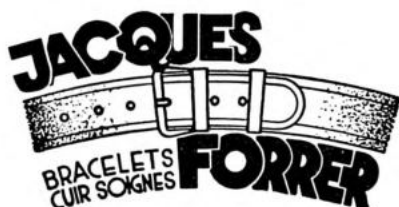

**LA CHAUX-DE-FONDS**

Rue du Progrès 49

☎ (039) 2 27 45

**FABRIQUE  
DE BRACELETS EN TOUS GENRES  
CUIR — Synthétiques — Métalliques**

**Brasport S.A.**

**La Chaux-de-Fonds**

Rue des Sorbiers 19

☎ (039) 2 57 55

*Rodal*

Hanny Zbinden

**2300 La Chaux-de-Fonds — Paix 127 — ☎ (039) 2 18 61**

**Bracelets cuir soignés  
Spécialité de semi-rembordés**

## Bracelets pour montres

### Watch-bracelets - Uhren-Armbänder - Pulseras de reloj

#### BRACELETS EN MÉTAL ET EN ACIER

#### Steel and Metal Bracelets - Stahl- und Metallarmbänder Pulseras de acero y otros metales

		☎	Page
4000 Bâle	Dudelczik J. & Co, Dufourstrasse 9 (métal JB Champion) . . . . . (061)	24 79 86	
	Rhein & Fils, Freiestrasse 39 . . . . .	23 48 24	269, 410
2854 Bassecourt (JB)	Bijoudorex SA . . . . . (066)	3 74 67	
3000 Berne	Trüb Sàrl, Liebeggweg 12 . . . . . (031)	44 74 09	
2544 Bettlach (SO)	Rihs E., Grenchenstrasse 267 . . . . . (065)	8 67 42	
2500 Bienne (BE)	Bollier SA, route de Boujean 46 . . . . . (032)	4 46 73	
	Bracelets et Verres de Montres SA, rue du Rüschi 31 . . . . .	2 38 07	
	Duclé Sàrl, rue d'Aarberg 101 . . . . .	2 31 15	
	Petitjean-Tschetter M <sup>me</sup> V <sup>me</sup> G. (marques Craftex, Canada), rue de l'Hôpital 19 . . . . .	2 29 57	
	Rosselet Roger SA, ch. de la Société 5 . . . . .	2 38 39	344
	Walter Rud., Warudo, Gottstattstrasse 40 . . . . .	4 58 24	
2300 Chaux-de-Fonds, La (NE)	Brasport SA, rue des Sorbiers 19 . . . . . (039)	2 57 55	338
	Emo SA, rue du 1 <sup>er</sup> -Août 41 . . . . .	3 40 07	649
	Kehrer Edmond, ruelle des Jardinets 9 . . . . .	3 28 07	636
	Marco, Albert Dubois, rue de la Tuilerie 24 . . . . .	2 68 82	
	Moblott, René Marthaler, Commerce 15a . . . . .	2 52 02	336
	Moser J.-M., Morelux, rue des Jonquilles 15 . . . . .	2 90 22	
	Nussbaumer Roger, rue Jardinière 27 . . . . .	2 18 25	
	Vica SA, rue du Premier-Mars 5 . . . . .	3 74 74	
1200 Genève	Arco, chemin des Cottages 3 . . . . . (022)	36 84 43	
	Dérobert Pierre-A., EID SA, av. E.-Pictet 26 . . . . .	32 65 25	
	Fetter Import-Export, rue du Môle 34 . . . . .	31 20 63	
	Gay Frères SA, rue du Glacis-de-Rive 12 . . . . .	36 82 40	310
	Golay & Guignard SA, rue du Cendrier 20 . . . . .	32 57 35	
	Henry & C <sup>ie</sup> , J. Kauer & C <sup>ie</sup> , rue de Carouge 74 . . . . .	24 52 32	342
	Novavit SA, rue du Môle 34 . . . . .	32 13 85	
2540 Granges (SO)	Müller M., Bettlachstrasse 236 . . . . . (065)	8 60 66	
2068 Hauterive (NE)	Rais G., Bracelets-Union . . . . . (038)	3 25 85	
4438 Langenbruck (BL)	Schäublin Christian AG . . . . . (062)	6 61 84	416
2205 Montmollin (NE)	Diamantor, Glauser A. & J.-L. . . . . (038)	8 28 17	
1510 Moudon (VD)	Fabrique de Boîtes de Montres Moudon SA FBM, route de Lucens . . . . . (021)	95 16 33	
2726 Saignelégier (JB)	Mirval SA . . . . . (039)	4 57 21	580
2720 Tramelan (JB)	Augsburger Francis . . . . . (032)	97 48 40	
8000 Zurich	Ollech & Wajs, Stockerstrasse 55 . . . . . (051)	27 44 05	
<b>France - Frankreich - Francia</b>			
Annecy (Haute-Savoie)	Chatenoud J. & C <sup>ie</sup> , rue du Président-Favre 13 . . . . .	45 23 70	160
	Zuccolo, Rochet & C <sup>ie</sup> , rue Louis-Revon 5 . . . . .	45 04 17	622
<b>Allemagne - Germany - Deutschland - Alemania</b>			
7530 Pforzheim	Woll Eugen, Hirsauerstrasse 164 . . . . .	81 34	646

# Cuiro-Houriet

Bracelets cuir soignés

Spécialités:  
Cuirs rembourrés  
Joncs soie et cuir

---

**La Chaux-de-Fonds**

☎ (039) 2 45 38

# BOITES ÉTANCHES

en acier et métal

Boîtes bracelets

# IGA

Société Anonyme

**SONVILIER**

☎ (039) 4 02 62

Manufacture de boîtes de montres, produits industriels

**Bracelets pour montres****Watch-bracelets - Uhren-Armbänder - Pulseras de reloj****BRACELETS MOIRES ET RUBANS****Moire-Straps and Silk-Ribbons - Moiré- und Seidenbänder  
Pulseras de muaré y cintas de seda**

		☞	Page
4000 Bâle	Rhein Fils, Freiestrasse 39 . . . . .	(061) 23 48 24	269, 410
2500 Bienne	Bracelets et Verres de Montres SA, Rüschi 31 . . . . .	(032) 2 38 07	
	Duclé Sàrl, rue d'Aarberg 101 . . . . .	2 31 15	
	Rosselet Roger SA, ch. de la Société 3 . . . . .	2 38 39	344
	Walter Rud., Warudo, Gottstattstrasse 40 . . . . .	4 58 24	
2300 Chaux-de-Fonds, La (NE)	Brasport SA, rue des Sorbiers 19 . . . . .	(039) 2 57 55	338
	Cuiro-Houriet, rue Numa-Droz 139 . . . . .	2 45 38	340
4657 Dulliken (SO)	Frischknecht E. . . . .	(062) 5 47 64	
1200 Genève	Fetter Import-Export, rue du Môle 34 . . . . .	(022) 31 20 63	
	Grosclaude E., rue d'Aoste 4 . . . . .	24 19 56	
	Multicuir SA, rue Richemont 25 . . . . .	31 49 60	
	Peaulux, rue de Coutance 10 . . . . .	32 10 70	
2072 Saint-Blaise (NE)	Held Jean-Paul & C <sup>ie</sup> . . . . .	(038) 7 53 64	

**BRACELETS EN OR****Gold Bracelets - Goldarmbänder - Pulseras de oro**

4000 Bâle	Idebe SA, Dufourstrasse 9 . . . . .	(061) 24 70 22	
3000 Berne	Weber A. & Co AG, Aegertenstrasse 22 . . . . .	(031) 43 06 67	
2300 Chaux-de-Fonds, La (NE)	Baillod H. Sàrl, Le Joaillier, r. D.-JeanRichard 44 . . . . .	(039) 2 14 75	
	Bodemer Hermann, rue de Bel-Air 20 . . . . .	2 48 47	
	Bonnet J. & Co, rue Numa-Droz 141 . . . . .	2 22 25	332
	Emo SA, rue du 1 <sup>er</sup> -Août 41 . . . . .	3 40 07	649
	Kehrer Edmond, ruelle des Jardinets 9 . . . . .	3 28 07	636
	Moblot, René Marthaler, Commerce 15a . . . . .	2 52 02	336
	Pfenniger & Co SA, r. du Temple-Allemand 33 . . . . .	3 26 77	498
	Willemin William, Progrès 115 (marquises) . . . . .	2 58 35	
1200 Genève	Artbijoux SA, place du Molard 7 . . . . .	(022) 24 24 50	
	Ateliers Réunis SA, avenue d'Aire 71 . . . . .	33 21 60	480
	Brera, succ. de Bergerioux & Brera, r. Colline 6 . . . . .	24 65 71	308
	Dérobot Pierre-A., EID SA, av. E.-Pictet 26 . . . . .	32 65 25	
	Gay Frères SA, rue du Glacis-de-Rive 12 . . . . .	36 82 40	310
	Henry & C <sup>ie</sup> , J. Kauer & C <sup>ie</sup> , succ. Carouge 74 . . . . .	24 52 32	342
	Lemanor SA, place des Eaux-Vives 2 . . . . .	35 13 96	
	Novavit SA, rue du Môle 34 . . . . .	32 13 85	
	Ponti, Gennari & C <sup>ie</sup> SA, rue des Vieux- Grenadiers 7 . . . . .	25 73 25	312
	Weber & Co SA, rue des Pêcheries 2 . . . . .	26 12 10	269
6000 Lucerne	Hochuli Hans, Primelweg 13 . . . . .	(041) 2 59 04	
	Meisner M. & Co, Friedenstrasse 2 . . . . .	3 57 32	
6900 Lugano (TI)	Orcom SA, via Gerso 15 . . . . .	(091) 2 07 13	
8200 Schaffhouse	Furrer-Jacot F., Münsterplatz 34 . . . . .	(053) 5 41 28	
8000 Zurich	Péclard Hans SA, Gotthardstrasse 6. . . . .	(051) 25 79 10	
	Weingärtner & Jucker, Zeltweg 44 (7/32) . . . . .	34 99 09	



**LANIER S  
A**

BRACELETS CUIR SOIGNÉS

LA CHAUX-DE-FONDS  
Avenue Léopold-Robert 92 - ☎ (039) 3 17 62



**HENRY & C<sup>IE</sup>**

J. KAUER & C<sup>ie</sup>, succ.

FABRIQUE DE BRACELETS MÉTALLIQUES  
en acier inoxydable, plaqué or et or massif

**NEWFLEX EXTENSIBLE  
MILANAIS**

les bracelets élégants

1211 GENÈVE-CHATELAINE — Rue Maisonneuve 7 — ☎ (022) 44 87 30/39

A MONTRE DE QUALITÉ  
BOUCLE

**ED. WENGER S. A.**

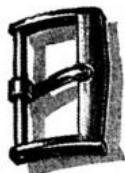

GENÈVE

Rue de Lyon 20

Tiges de remontoirs  
nues et garnies  
pour tous calibres

Décolletages de précision  
pour horlogerie et optique

**Ets Eug. DUMONT  
Scionzier**

☎ 307 Cluses (Haute-Savoie)  
Maison fondée en 1870



## Bracelets pour montres

### Watch-bracelets - Uhren-Armbänder - Pulseras de reloj

#### BRACELETS EN PLAQUÉ OR

##### Goldfilled Bracelets - Doubléarmbänder - Pulseras chapeadas oro

		☎	Page
4000 Bâle	Rhein Fils, Freiestrasse 39 . . . . .	(061) 23 48 24	269, 410
2544 Bettlach (SO)	Rihs E., Grenchenstrasse 267 . . . . .	(065) 8 67 42	
2500 Bienne (BE)	Duclé Sàrl, rue d'Aarberg 101 . . . . .	(032) 2 31 15	
	Walter Rud., Warudo, Gottstattstrasse 40 . . . . .	4 58 24	
2300 Chaux-de-Fonds, La (NE)	Bradorex Sàrl, rue du Nord 176 (Marquises) . . . . .	(039) 3 14 76	
	Brasport SA, rue des Sorbiers 19 . . . . .	2 57 55	338
	Emo SA, rue du 1 <sup>er</sup> -Août 41 . . . . .	3 40 07	649
	Kehrer Edmond, ruelle des Jardinets 9 . . . . .	3 23 07	636
	Lamex SA, rue A.-M.-Piaget 26 (Marquises) . . . . .	3 13 21	
	Moblot, René Marthaler, Commerce 15a . . . . .	2 52 02	336
1200 Genève	Dérobot Pierre-A., EID SA, av. E.-Pictet 26 (022) 32 65 25		
	Furrer J.-A., rue Hoffmann 1 . . . . .	34 22 11	
	Gay Frères SA, rue du Glacis-de-Rive 12 . . . . .	36 82 40	310
	Henry & C <sup>ie</sup> , J. Kauer & C <sup>ie</sup> , succ., Carouge 74 . . . . .	24 52 32	342
	Novavit SA, rue du Môle 34 . . . . .	32 13 85	
2540 Granges (SO)	Müller M., Bettlachstrasse 236 . . . . .	(065) 8 60 66	
4438 Langenbruck (BL)	Schäublin Christian AG . . . . .	(062) 6 61 84	416
1510 Moudon (VD)	Fabrique de Boîtes de Montres Moudon SA, FBM, route de Lucens . . . . .	(021) 95 16 33	
2900 Porrentruy (JB)	Bonvallat Joseph . . . . .	(066) 6 24 31	
2616 Renan (JB)	Graber S. SA, Fabrique de Boîtes de Montres (039) 8 21 91		648
2720 Tramelan (JB)	Augsburger Francis . . . . .	(032) 97 48 40	
8000 Zurich	David Leo & Sohn, Beethovenstrasse 9 . . . . .	(051) 27 38 30	
<b>France - Frankreich - Francia</b>			
Anancy (Haute-Savoie)	Zuccolo, Rochet & C <sup>ie</sup> , rue Louis-Revon 5 . . . . .	45 04 17	622

#### BRACELETS EN PLATINE

##### Platinum Bracelets - Platinarmbänder - Pulseras de platino

3000 Berne	Weber A. & Co AG, Aegertenstrasse 22 . . . . .	(031) 43 06 67	
1200 Genève	Artbijoux SA, place du Molard 7 . . . . .	(022) 24 24 50	
	Ateliers Réunis SA, avenue d'Aire 71 . . . . .	33 21 60	480
	Brera, succ. de Bergerioux & Brera, r. Colline 6 . . . . .	24 65 71	308
	Gay Frères SA, rue du Glacis-de-Rive 12 . . . . .	36 82 40	310
	Ponti, Gennari & C <sup>ie</sup> SA, rue des Vieux-Grenadiers 7 . . . . .	25 73 25	312
	Weber & Co SA, rue des Pêcheries 2 . . . . .	26 12 10	269
6000 Lucerne	Hochuli Hans, Primelweg 13 . . . . .	(041) 2 59 04	
8200 Schaffhouse	Furrer-Jacot F., Münsterplatz 34 . . . . .	(053) 5 41 28	
8000 Zurich	Weingärtner & Jucker, Zeltweg 44 (7/32) . . . . .	(051) 34 99 09	

Fabrique de bouclettes et fournitures  
en tous genres pour bracelets cuir

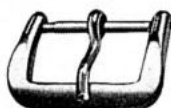

**SADEMA S.A.**

BIEL-BIENNE 7 — Brühl 54 — ☎ (032) 2 25 12

Livraison rapide

**ROGER ROSSELET S.A.**

Fabrique de bracelets cuir

Ch. de la Société 5 — **BIENNE** (Suisse) — ☎ (032) 2 38 39

Bracelets cuir en tous genres — Cordonnets cuir et soie — Spécialité: rembourrés



LA CHAUX-DE-FONDS — Avenue Léopold-Robert 92 — ☎ (039) 3 17 62

**TEXON**

Ses qualités surprenantes en  
ont fait le matériau de base  
idéal dans l'industrie du bra-  
celet-montre

**E<sup>1</sup> CHUAT & FILS**  
22, rue du Quartier-Neuf  
**VILLERS-LE-LAC**

**L'INDICATEUR DAVOINE**

est publié

depuis plus de

**120 ANS**

**Bracelets pour montres****Watch-bracelets - Uhren-Armbänder - Pulseras de reloj****BRACELETS SYNTHÉTIQUES****Synthetic Watchstraps - Synthetische Armbänder - Pulseras sintéticas**

		Ø	Page
4000 Bâle	Rhein Fils, Freiestrasse 39 . . . . .	(061) 23 48 24	269, 410
2500 Bienne (BE)	Bollier SA, route de Boujean 46 . . . . .	(032) 4 46 73	
	Bracelets et Verres de Montres SA, rue du Rüschli 31 . . . . .	2 38 07	
	Duclé Sàrl, rue d'Aarberg 101 . . . . .	2 31 15	
	Rosset Roger SA, ch. de la Société 5 . . . . .	2 38 39	344
	Walter Rud., Warudo, Gottstattstrasse 40 . . . . .	4 58 24	
2300 Chaux-de-Fonds, La (NE)	Brasport SA, rue des Sorbiers 19 . . . . .	(039) 2 57 55	338
	Cuiro-Houriet, rue Numa-Droz 139 . . . . .	2 45 38	340
	Lanière SA, avenue Léopold-Robert 92 . . . . .	3 17 62	338
	Schweizer & Schoepf SA, Jacob-Brandt 15 . . . . .	2 45 43	334
1200 Genève	Arco, chemin des Cottages 3 . . . . .	(022) 36 84 43	
	Fetter Import-Export, rue du Môle 34 . . . . .	31 20 63	
	Golay & Guignard SA, rue du Cendrier 20 . . . . .	32 57 35	
	Multicuir SA, rue Richemont 25 . . . . .	31 49 60	
	Peaulux, rue de Coutance 10 . . . . .	32 10 70	
7302 Landquart (GR)	Ruffner Hans, Everlast . . . . .	(081) 5 13 58	
4438 Langenbruck (BL)	Schäublin Christian AG . . . . .	(062) 6 61 84	416
1000 Lausanne (VD)	Golay-Buchel & Co SA, Malley . . . . .	(021) 24 85 71	358
2400 Locle, Le (NE)	Schweizer & Schoepf SA, rue des Envers 39 . . . . .	(039) 5 42 67	334
2000 Neuchâtel	Plastiglas, Cornaz H. & C <sup>ie</sup> , rue de la Côte 125 . . . . .	(038) 5 28 67	
2542 Pieterlen (BE)	Schneider Fr. . . . .	(032) 87 11 31	
2072 Saint-Blaise (NE)	Adler G. P. (Generalvertretung für die Schweiz der Firma Lewa GmbH, Uhingen), Vigner 8 (nylon, perlon) . . . . .	(038) 7 50 35	
	Held Jean-Paul & C <sup>ie</sup> . . . . .	7 53 64	
2720 Tramelan (JB)	Augsburger Francis . . . . .	(032) 97 48 40	
France - Frankreich - Francia			
25 Villers-le-Lac (Doubs)	Chuat & Fils E <sup>ts</sup> , rue du Quartier-Neuf 22 . . . . .	02 32	334/344

**BRACELETS EN TISSU MÉTALLIQUE****Metal Mesh Bracelets - Armbänder aus Metallgeweben - Pulseras de malla metálica**

4000 Bâle	Rhein & Fils, Freiestrasse 39 . . . . .	(061) 23 48 24	269, 410
1200 Genève	Arco, chemin des Cottages 3 . . . . .	(022) 36 84 43	
	Dérobot Pierre-A., EID SA, av. E.-Pictet 26 . . . . .	32 65 25	
	Gay Frères SA, rue du Glacis-de-Rive 12 . . . . .	36 82 40	310
2540 Granges (SO)	Müller M., Bettlachstrasse 236 . . . . .	(065) 8 60 66	
France - Frankreich - Francia			
Anancy (Haute-Savoie)	Zuccolo, Rochet & C <sup>ie</sup> , rue Louis-Revon 5 . . . . .	44 04 17	622

# ALFRED KOHLER & CIE

MIÉCOURT (Suisse) — ☎ (066) 7 24 26

Fondée en 1871



Established 1871

## BRUCELLES EN TOUS GENRES

pour horlogerie, bijouterie, industrie électronique, etc.

Qualité extra-fine – Grande renommée

1<sup>st</sup> class quality tweezers of all kinds for watchmakers, jewellers, electronic industry, etc.

## Bureau technique

# R.-H. Erard

La Chaux-de-Fonds  
Tour de la Gare – ☎ (039) 3 18 36

### Construction de calibres

Appareils  
Outillages  
Machines

### Recherches horlogères

Nouveautés  
Etudes diverses  
Essais – Contrôles

### Atelier mécanique

Prototypes  
Outillages  
Travaux à façon

# SUVOY S. A. Ltd

1009 PULLY-LAUSANNE

12, avenue de Lavaux

## TWEEZERS & CUTTERS

INOX  
ANTI ACID  
ANTIMAGNÉTIC

Send for free samples

**Brevets d'invention**

Patent agents - Patentanwälte - Patentes de invención		ℓ	Page
3000 Berne	Bovard & C <sup>ie</sup> , Optingenstrasse 16 . . . . .	(031) 42 27 11	
	Peruhag, Brevets, Schwanengasse 4 . . . . .	22 35 04	
2500 Bienne (BE)	Robert Jean-S., avenue de la Gare 6 . . . . .	(032) 2 23 94	
2300 Chaux-de-Fonds, (NE)	Ballmer Jean & C <sup>ie</sup> , rue Numa-Droz 158 . . . . .	(039) 2 94 32	398
1200 Genève	Blanc William-L., place du Molard 5 . . . . .	(022) 24 27 31	
	Dériaz, Kirker & C <sup>ie</sup> , rue du Mont-Blanc 14 . . . . .	32 61 30	
	Lauber Edmond, rue de l'Ecole-de-Chimie 2 . . . . .	25 31 88	266
	Michel P. & C <sup>ie</sup> , rue du Rhône 118 . . . . .	24 22 70	
	Robert Jean-S., rue d'Italie 8 . . . . .	24 13 72	

**Brides pour ressorts****Mainspring-bridle - Zaun für Zugfeder - Brida de muelle real**

2300 Chaux-de-Fonds, La (NE)	Huguenin Philippe, rue Stavay-Mollondin 4 . . . . .	(039) 2 17 69	364
------------------------------	---	---------------	-----

**Bronze****Bronze - Bronze - Bronce**

3000 Berne	Metallverband, Kollerweg 32 . . . . .	(031) 44 32 51	
------------	---------------------------------------	----------------	--

**Brosses métalliques****Metal brushes - Metall-Bürsten - Cepillos metálicos**

2300 Chaux-de-Fonds, La (NE)	Witschi F. Fils, rue de la Croix-Fédérale 8 . . . . .	3 12 77/78/79	414
1200 Genève	Tschumi, Maison, les Fils d'Arnold Kurt, quai du Cheval-Blanc 22 . . . . .	(022) 42 46 14	
5742 Kölliken (AG)	Hälg W. . . . .	(064) 3 74 95	
3074 Muri (BE)	Riesteter Louise V** . . . . .	(031) 4 21 28	
1020 Renens (VD)	Alco SA (pour horlogerie, bijouterie et pierres fines) . . . . .	(021) 34 07 05	496
4705 Wangen (BE)	Pfister A.-J. & Co SA . . . . .	(065) 9 60 35	
8400 Winterthur (ZH)	Thoma, Jaques SA, Rennweg 12-14 . . . . .	(052) 2 67 73	

**Brucelles****Tweezers - Kornzangen - Pinzas**

2125 Brévine, La (NE)	Gentil R. & Co . . . . .	(039) 6 51 04	392
2300 Chaux-de-Fonds, La (NE)	Picard Henri & Frère SA, rue de la Serre 89 . . . . .	(039) 3 40 62	408
	Witschi F. Fils, Croix-Fédérale 8 . . . . .	3 12 77/78/79	414
2035 Corcelles (NE)	Schneider & Co . . . . .	(038) 8 11 76	
2893 Cornol (JB)	Hêche Jos. . . . .	(066) 7 22 27	
1200 Genève	Marchand R. & C <sup>ie</sup> SA, rue du Stand 40 . . . . .	(022) 24 52 13	
1000 Lausanne (VD)	Golay-Buchel & Co SA, Malley . . . . .	(021) 24 85 71	358
2400 Locle, Le (NE)	Bergeon & C <sup>ie</sup> . . . . .	(039) 5 48 32	416
6900 Lugano (TI)	Koch & Co, via Pambio 12 . . . . .	(091) 2 38 58	
2901 Miécourt (JB)	Kohler Alf. & Co . . . . .	(066) 7 24 26	346
	Orion SA, Camille Choulat . . . . .	7 23 27	
2901 Montignez (JB)	Dumont SA . . . . .	(066) 7 56 40	358
	Terrier Adolphe . . . . .	7 56 41	
6855 Stabio (TI)	Outils Rubis SA (fabricant) . . . . .	(091) 4 42 46	410
8000 Zurich	Hoch Arnold, Inh. Hoch & Co, Usterstrasse 14 . . . . .	(051) 23 30 03	542

**Bureaux d'exportation****Export Office - Exportations Büro - Oficina de Exportación**

2500 Bienne (BE)	Alleman Erwin, Maison «Cnivas» rue de la Gare 16 . . . . .	(032) 2 27 56	
	Boillat Fredy, rue Hugli 3 . . . . .	3 95 10	
	Rovano SA, rue d'Argent 2 . . . . .	2 48 01	182
2555 Brügg (BE)	Zilux, Kurt Zimmermann & C <sup>ie</sup> , Neubrückstr. 40 . . . . .	(032) 7 91 06	
2300 Chaux-de-Fonds, La (NE)	Clerc R., rue Saint-Héliier 7 . . . . .	(039) 2 30 92	
	Wolf Fritz, Sàrl, rue Jaquet-Droz 12a. . . . .	3 19 91/92	228



SPÉCIALITÉ DE LIMES DE PRÉCISION POUR HORLOGERIE ET BIJOUTERIE

Limes-aiguilles — Burins — Echoppes — Grattoirs — Limes à ongles

## Bureaux d'exportation Export Office - Exportations Büro - Oficina de Exportación

			Page
1200 Genève	Ageco Sàrl, rue du Vieux-Collège 10 bis . . . . . (022)	26 35 53	
	Arbell Th. Capra, rue du Rhône 82 . . . . .	25 98 80	
	Monexport SA, cours des Bastions 18 . . . . .	31 56 20	
	Muller R. SA, rue du Lac 4-6 . . . . .	35 75 26	
	Ravimex SA, rue de la Croix-d'Or 19 . . . . .	25 22 47	
	Straussberg Peretz, rue de Lausanne 72 . . . . .	31 48 19	
4410 Liestal (BL)	Saimex, Willi Bringold, Im Pfauenhof 11 . . . . . (061)	84 34 77	
2520 Neuveville La (JB)	Ducommun John, chemin des Lorettes 31 . . . . . (038)	7 96 14	
9430 St. Margrethen (SG)	Jochum Gebr., Parkstrasse 17 . . . . .	(071) 7 37 46	
2720 Tramelan (JB)	Pfenninger Georges, rue des Deutes 21 . . . . . (021)	97 50 30	
8000 Zurich	Hügi Pietro, Dörflistrasse 41 . . . . . (051)	48 76 96	
Pau (Basses-Pyrénées)	E <sup>ts</sup> J.-L. Cazenave, rue Castetnau 56 . . . . .		410

## Bureaux fiduciaires

### Fiduciary offices - Treuhandbüros - Oficinas fiduciarias

2500 Bienne	Boillat Charlot, rue Franche 23 . . . . . (032)	2 72 17	
	Fiduciaire Horlogère Suisse, rue Neuve 20 . . . . .	2 79 71	154
2300 Chaux-de-Fonds La (NE)	Information Horlogère Suisse, avenue Léopold-Robert 42 . . . . . (039)	3 17 56	
1200 Genève	OFOR SA, rue d'Italie 9 . . . . . (022)	24 32 93	
	Société Fiduciaire Suisse SA, rue du Mont-Blanc 3 . . . . .	31 41 50	

## Bureaux techniques

### Technical offices - Technische Büros - Oficinas técnicas

3008 Berne	Monnier F., Bahnstrasse 59 . . . . . (031)	25 38 76	
2500 Bienne (BE)	Flückiger & Co, succ. de Roulet & C <sup>ts</sup> , rue du Faucon 21 . . . . .	4 48 34	266
	Mécafine S.A. rue Fritz-Opliger 19 . . . . . (032)	4 43 22	
2300 Chaux-de-Fonds, La (NE)	Aubert P.-L., avenue Léopold-Robert 24 (études et prototypes) . . . . . (039)	2 50 78	
	Erard R.-H., rue Jaquet-Droz 58 . . . . .	3 18 36	346
	Oppikofer & Pipoz, av. Léopold-Robert 108 . . . . .	2 97 35	
	Robert Henri, rue de la Paix 107 (construction de calibres) . . . . .	3 22 33	
	Sandoz Marc, Stavy-Mollondin 25 . . . . .	3 15 02	502
1200 Genève	Latour Henri, rue des Quatre-Saisons 56 . . . . . (022)	33 74 26	
	Lauber Edmond, rue de l'Ecole-de-Chimie 2 . . . . .	25 31 88	266
	Société Générale de Surveillance SA, place des Alpes 1 . . . . .	31 22 50	
2206 Geneveys-sur-Coffrane, Les (NE)	Hochuli René . . . . . (038)	7 65 31	
1000 Lausanne (VD)	Traugott Jules, avenue de Rumine 36 . . . . . (021)	22 24 51	
2560 Nidau (BE)	Lécureux Bernard, Bur. Author, rte Bienne 3 . . . . . (032)	3 59 91	
1009 Pully (VD)	Necker A., avenue de Lavaux 64 a . . . . . (021)	28 51 94	
2314 Sagne, La (NE)	Protomatic, W. Wisard . . . . .		
1073 Savigny (VD)	Microtransfert SA, Le Martinet . . . . . (021)	91 62 61	
4437 Waldenburg (BL)	Straumann Dr. Ing. Reinhard AG . . . . . (061)	84 72 31	271

## Burins

### Cutters - Grabstichel - Buriles

### BURINS - ÉCHOPPES - GRATTOIRS - RIFFLOIRS

1341 Abbaye, L' (VD)	Union SA . . . . . (021)	8 31 42	440
2500 Bienne (BE)	Planesa Sàrl, Mettstrasse 117g . . . . . (032)	4 34 05	
2300 Chaux-de-Fonds, La (NE)	Robert Henri, Paix 107 (en métal dur) . . . . . (039)	3 22 33	588
1200 Genève	Marchand R. & C <sup>ts</sup> SA, rue du Stand 40 . . . . . (022)	24 52 13	
1000 Lausanne (VD)	Golay-Buchel & Co SA, Malley . . . . . (021)	24 85 71	358
2400 Locle, Le (NE)	Bergeon & C <sup>ts</sup> . . . . . (039)	5 48 32	416
1347 Sentier, Le (VD)	Lecoultrre Jacques-Emile & Co SA . . . . . (021)	85 57 09	
1337 Vallorbe (VD)	Usines Métallurgiques . . . . . (021)	83 16 61	
1349 Vaulion (VD)	Hierholtz SA . . . . . (021)	83 91 83	348

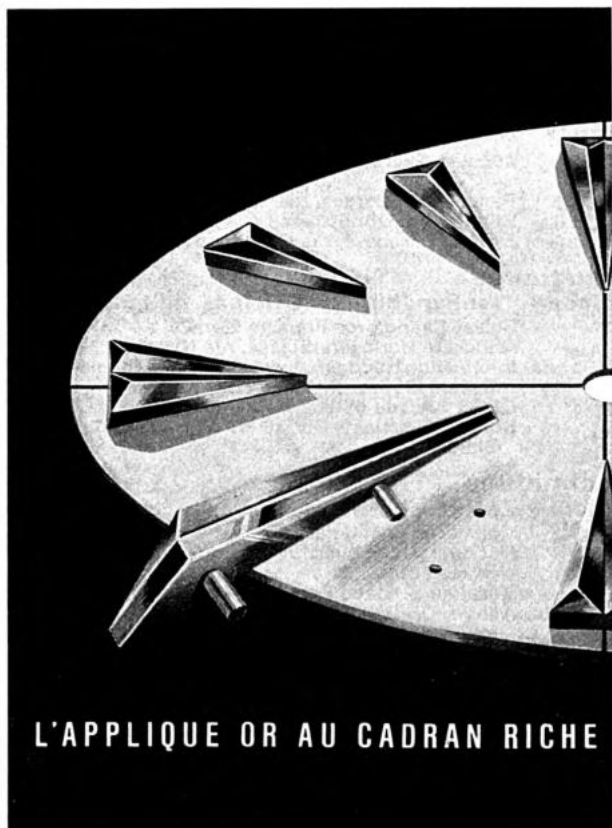

## Fluckiger & Huguenin

La Chaux-de-Fonds

Chapelle 6 a ☎ (039) 237 88



**BURINS EN MÉTAL DUR POUR AUTOMATES DE DÉCOLLETAGE****Hard-Metal Tools for automatic Lathes****Hartmetall-Werkzeuge für Fassondreh-Automaten****Buriles de metal duro para tornos automáticos de piezas pequeñas**

		Ø	Page
2500 Bienne (BE)	Diametal SA, route de Soleure 136 . . . . .	(032) 4 39 71	
	Planesa Sàrl, Mettstrasse 117g . . . . .	4 34 05	
1200 Genève	Lehmann Fernand, chemin du Lignon 32 . . . . .	(022) 33 84 64	
2400 Locle, Le (NE)	Dixi SA, Usine N° 4, rue de la Côte 35 . . . . .	(039) 5 45 21	440
1260 Nyon (VD)	Wolfram & Molybdène SA . . . . .	(022) 9 51 91	

**Cabinets pour horloges et pendulettes****Clock Cases - Gehäuse für Tisch- und Grossuhren****Cajas para relojes de pared y sobremesa****CABINETS EN BOIS****Wood-Cases for Clocks - Holz-Gehäuse für Grossuhren****Cajas de madera para relojes de sobremesa**

1891 Vionnaz (VS)	Trisconi Frédéric & Ernest . . . . .	(025) 3 41 55	
-------------------	--------------------------------------	---------------	--

**CABINETS EN MÉTAL****Metal Clock-Cases - Metall-Gehäuse - Cajas de metal**

2854 Bassecourt (JB)	Bijoudorex SA . . . . .	(066) 3 74 67	
3000 Berne	Becor, Paul Bechtiger, Winterholzstrasse 35 . . . . .	(031) 66 24 09	
2014 Bôle (NE)	Technal SA . . . . .	(038) 6 37 35	250
3018 Bümpliz-Berne	Schenk H., Freiburgstrasse 507 . . . . .	(031) 66 07 60	
2300 Chaux-de-Fonds, La (NE)	Herrmann Jean & Co, rue Numa-Droz 16 a . . . . .	(039) 2 13 30	624
	Lapaire Raymond, Artmétal, av. L.-Robert 21a . . . . .	2 78 88	
	Vuilleumier & Rosenberger, rue de l'Est 28 . . . . .	2 31 07	
2400 Locle, Le (NE)	Roulet SA . . . . .	(039) 5 20 43	438
2000 Neuchâtel	Decker SA, Usines, rue de Bellevaux 4 . . . . .	(038) 5 14 42	

**CABINETS DE RÉVEILS****Alarm-Clock Cases - Wecker-Gehäuse Cajas de despertadores**

2014 Bôle (NE)	Technal SA . . . . .	(038) 6 37 35	250
3018 Bümpliz-Berne	Schenk H., Freiburgstrasse 507 . . . . .	(031) 66 07 60	
6830 Chiasso (TI)	Fabrique de Boîtes de Montres SA . . . . .	(091) 4 27 07	269
6600 Locarno (TI)	Rivo SA . . . . .	(093) 7 48 90	

**Cadrams****Dials - Zifferblätter - Esferas****CADRANS ÉMAIL****Enamel Dials - Emailzifferblätter - Esferas esmaltadas**

2500 Bienne (BE)	Pointet Ch., rue des Prés 25 . . . . .	(032) 2 53 92	
2300 Chaux-de-Fonds, La (NE)	Dellenbach G.-W., rue de la Charrière 30 . . . . .	(039) 0 00 00	
2560 Nidau (BE)	Dürig Frères SA . . . . .	(032) 2 62 66	

Fabrique de filières et tarauds  
pour l'horlogerie et autres industries

**Spécialités:**  
Petites filières pour vis d'horlogerie  
et vis de balanciers

# FILETTA

## Oskar Spaeti

**4515 Oberdorf**  
(Soleure) ☎ (065) 2 20 39

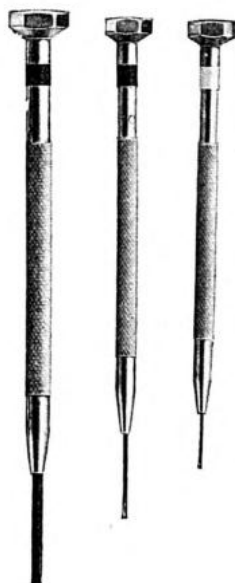

**Tournevis soignés**  
avec bagues de couleurs assorties  
Mèches de rechange

**Fournitures industrielles**



ANCIENNE MAISON  
**ANDOZ FILS & C<sup>o</sup> S.A.**

LA CHAUX-DE-FONDS

Avenue Léopold-Robert 104-106  
☎ (039) 2 12 34

**Spécialité de roues de finissage**  
**Découpages - Roues anglées**  
**Etampes**

—————▶ **Fr. Grosjean & fils**

Chemin de Rochettaz 55

**1009 PULLY**

☎ (021) 28 23 78

**Cadrams****Dials - Zifferblätter - Esferas****CADRANS ÉMAIL****Enamel Dials - Emailzifferblätter - Esferas esmaltadas**

		φ	Page
2720	Tramelan (JB) Rossel Germaine, rue du Chalet 1 . . . . .	(032) 97 40 57	
<b>France - Frankreich - Francia</b>			
Besançon	(Doubs) Socame, rue du Château-Rose 6 . . . . .	83 47 77	

**CADRANS MÉTAL****Metal Dials - Metallzifferblätter - Esferas metálicas**

2500	Bienne (BE) Bailly & Glauser, Discoba, ch. des Grillons 19 (032) 4 72 10		
	Eggli, Weibel SA, rue du Faucon 18 . . . . .	4 53 61	
	Glatz Paul SA, rue Ernest-Schüler 56 . . . . .	2 32 77	
	Huguenin & C <sup>ie</sup> , rue Gurzelen 11 . . . . .	4 56 51	
	Matile SA, chemin du Terreau 3 . . . . .	2 82 86	
	Mérusa SA, Pianos 55 . . . . .	2 65 67	
	Métallique SA, rue de l'Hôpital 20 . . . . .	3 03 03	
	Von Kaenel & C <sup>ie</sup> SA, route de Boujean 47b . . . . .	4 55 55	
2915	Bure (JB) Jap SA . . . . .	(066) 6 26 77	
2300	Chaux-de-Fonds, Alduc SA, rue Stavay-Mollondin 17 . . . . .	(039) 2 63 01	
La (NE)	Beck & Bühler, Le Tertre, rue des Tourelles 13	2 21 29	
	Berg & Co, rue de Bellevue 32 . . . . .	2 23 23	
	Bernhard & C <sup>ie</sup> , pass. Gibraltar 2 b . . . . .	2 76 59	
	Erard Albert, rue du Progrès 119 . . . . .	2 52 89	420
	Fehr & C <sup>ie</sup> , Temple-Allemand 35 . . . . .	2 12 63	
	Humbert-Prince André, Gentianes 53 . . . . .	2 93 03	
	Jacot P. M <sup>me</sup> , rue Jaquet-Droz 43 (décalquage)	2 34 92	398
	Jeanneret Louis SA, rue Numa-Droz 141 . . . . .	3 14 01	
	La Romaine SA E. Leuthold, rue du Nord 67 . . . . .	2 39 42	
	Lemrich & C <sup>ie</sup> , rue du Doubs 163 . . . . .	3 19 78	
	Nardac SA, rue du Temple-Allemand 9 . . . . .	3 25 24	
	Robert J.-P. & C <sup>ie</sup> , rue des Terreaux 22 et 24	2 90 70	
	Rubattel & Weyermann SA, rue Jardinière 119	3 25 13	
	Singer Jean & C <sup>ie</sup> SA, rue des Crêtets 32 . . . . .	3 42 06	
	Soldanelle SA, rue du Président-Wilson 5 . . . . .	2 17 97/98	
	Vogt André, rue Jacob-Brandt 63 . . . . .	2 71 75	
	Zumsteg & Parel, Natère, rue de la Charrière 37	3 44 54	
1482	Cugy (FR) Alduc SA . . . . .	(037) 6 51 98	
2800	Delémont (JB) Grillon Julien M <sup>me</sup> . . . . .	(066) 2 29 23	
2114	Fleurier (NE) Fabrique Fleurier SA, rue de l'Hôpital 35 . . . . .	(038) 9 12 82	
2902	Fontenais (JB) Multica SA . . . . .	(066) 6 22 85	
1200	Genève Beyeler & Co SA, rue des Deux-Ponts 2-4 . . . . .	(022) 24 62 40	610
	Mingard M. & C <sup>ie</sup> , avenue des Grands-Monts 35, Chêne-Bourg . . . . .	35 60 22	
	Prêtre Armand, chemin Frank-Thomas 26 ter	35 37 70	
	Stern Frères SA, sentier des Saules, Jonction	24 73 34	
2206	Geneveys-sur-Coffrane, Les (NE) Fabrique Le Prêlet SA . . . . .	(038) 7 62 12	
2540	Granges (SO) Rossel & Oberson SA, Sportstrasse 51 . . . . .	(065) 8 83 36	
2400	Locle, Le (NE) Linder Arnold, Les Fils de . . . . .	(039) 5 35 01	
	Linder Frères . . . . .	5 45 04	
	Métaleum SA . . . . .	5 23 53	
	Roulet SA . . . . .	5 20 43	438
2000	Neuchâtel Leschot SA, rue du Mail 59 . . . . .	(038) 5 84 44	
	Novotecnic, Perret, Daisy Hélène, Brévards 1a	4 09 20	
2560	Nidau (BE) Dürig Frères SA . . . . .	(032) 2 62 66	
	Progressia SA . . . . .	2 26 05	
2552	Orpund (BE) F. & W. Rihs SA, FWR, Hauptstrasse 288 . . . . .	(032) 7 54 91	

---

**PROGRAMME DE FABRICATION**
**En matière d'aluminium :**

Calottes pour mouvements  
de 3 3/4" - 22"  
Calottes pour fournitures  
Calottes pour ressorts  
Boîtes de fournitures avec dessus  
verre et plein

Boîtes d'aiguilles  
Etuis en bois contenant  
des boîtes de fournitures  
Emboutissage et toute exécution  
spéciale

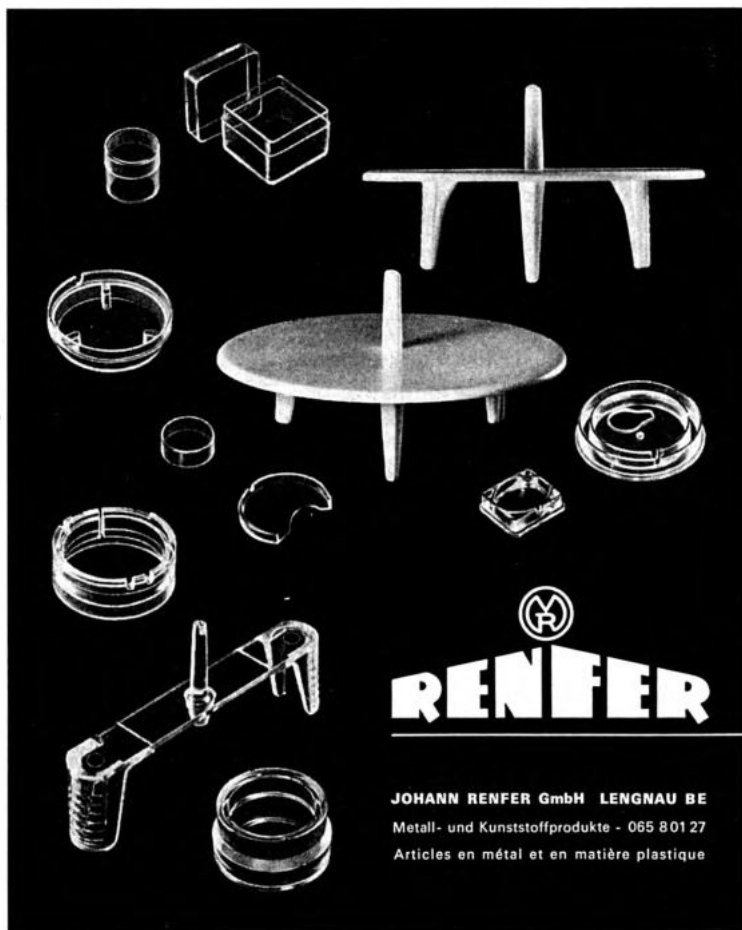
**En matière plastique :**

Calottes pour mouvements  
Boîtes de fournitures  
Couronnes de travail, vis  
Toute exécution spéciale  
jusqu'à 200 g la pièce

**Emboutissage et découpage :**

Programme de fabrication d'articles  
pour l'installation électrique,  
viroles, boîtes pour réveils, etc. etc.

**Notre département pour la construction des moules et des outillages  
est à votre entière disposition**

---

**Cadrams****Dials - Zifferblätter - Esferas****CADRANS MÉTAL****Metal Dials - Metallzifferblätter - Esferas metálicas**

		Ø	Page
2034 Peseux (NE)	Cadral SA, rue de la Chapelle 24 . . . . .	(038) 8 43 55	
2900 Porrentruy (JB)	Ajo SA . . . . .	(066) 6 19 50	
	Giavarini Robert . . . . .	6 22 34	
	von Lanthen R. & P. SA . . . . .	6 10 43	
2610 Saint-Imier (JB)	Flückiger & C <sup>ie</sup> , rue Pierre-Jolissaint 35 . . . . .	(039) 4 21 61	
	Weibel SA, rue des Fleurs 7. . . . .	4 10 84	
4500 Soleure	Cosandier A. SA, Allmendstrasse 75 . . . . .	(065) 2 66 14	
2720 Tramelan (JB)	Kohli & Co . . . . .	(032) 97 55 55	
<b>France - Frankreich - Francia</b>			
Annemasse (Haute-Savoie)	Duchosal Louis, chemin Valeury 15 . . . . .	10-36	
Besançon (Doubs)	Socame, rue du Château-Rose 6 . . . . .	83-47-77	

**Allemagne - Germany - Deutschland - Alemania**

7211 Zimmern o/Rottweil Weber J., K.G. Tannstrasse 6 . . . . . (0741) 87 71 620

**CADRANS NACRE****Mother of Pearl Dials - Perlmutterzifferblätter - Esferas de nacar**

1200 Genève	Beyeler & Co SA, rue des Deux-Ponts 2-4 . . . . .	(022) 24 62 40	610
	Stern Frères SA, sentier des Saules, Jonction	24 73 34	
2206 Geneveys-sur-Coffrane, Les (NE)	Le Prêlet SA, Fabrique . . . . .	(038) 7 62 12	
2560 Nidau (BE)	Progressia SA . . . . .	(032) 2 26 05	

**CADRANS DE PENDULETTES****Desk Clock Dials - Penduletten-Zifferblätter - Esferas para relojes de sobremesa**

3235 Erlach (BE)	Gravure SA . . . . .	(032) 88 17 32	
2533 Evilard (JB)	Matthey J.-P. . . . .	(032) 2 82 53	
2400 Locle, Le (NE)	Roulet SA . . . . .	(039) 5 20 43	438
2000 Neuchâtel	Huguenin C.-H., succ. de Huguenin-Sandoz Ch <sup>ie</sup> , rue du Plan 3 . . . . .	(038) 5 24 75	564

**Allemagne - Germany - Deutschland - Alemania**

7211 Zimmern o/Rottweil Weber J., K. G. Tannstr. 6 . . . . . (0741) 87 71 620

**Calibristes****Etudes et construction de calibres - Calibre Design****Kaliber-Konstruktionsbüros - Calibres (estudio y fabricación)**

2300 Chaux-de-Fonds, La (NE)	Aubert P.-L., avenue Léopold-Robert 24 . . . . .	(039) 2 50 78	
	Robert Henri, Paix 107 . . . . .	3 22 33	

**Calottes d'emballages****Packing-Kits (Aluminium) - Werkdosen aus Aluminium****Cajas de aluminio para guardar las máquinas de reloj**

2500 Bienne (BE)	La Centrale SA, Fabrique . . . . .	(032) 2 71 71	
	Mecanor SA, Gurzelenstrasse 11 . . . . .		
2014 Bôle (NE)	Technal SA . . . . .	(038) 6 37 35	250
1200 Genève	Marchand R. & C <sup>ie</sup> SA, rue du Stand 40 . . . . .	(022) 24 52 13	
2543 Longeau (BE)	Renfer Johann GmbH . . . . .	(065) 8 01 27	354
2720 Tramelan (JB)	Rossel Roland, succ. de Rossel Gédéon V <sup>ie</sup> . . . . .	(032) 97 42 25	356

## POTENCES

en tous genres  
pour pierres chassées,  
posage d'aiguilles et  
couvracles de barillets



TRAMELAN  
☎ (032) 97 42 07

**Fabrique HORIA - Houriet & Cie**

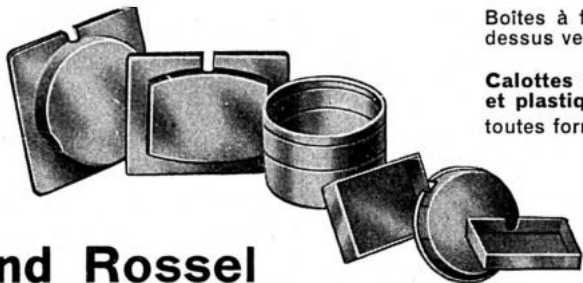

Boîtes à fournitures  
dessus verre

Calottes aluminium  
et plastiques  
toutes formes

## Roland Rossel

Succ. de V<sup>m</sup> Gédéon Rossel

TRAMELAN (Suisse) - ☎ (032) 97 42 25 - Emboutissage et découpage en tous genres

## Charles Charpilloz

HAUTERIVE-  
NEUCHÂTEL

☎ (038) 3 30 26

Machines-outils pour l'horlogerie  
et la mécanique

Spécialités:  
Tours automatiques,  
décolleteuses de toutes  
les marques

Stock permanent de toutes  
machines-outils

**Cames****Cams - Kurvenscheiben - Excéntricas**

			Page
2035	Corcelles (NE)	Billeter & Co, Machines Universelles . . . . . (038) 8 27 27	430

**Canons pour machines à décolleter****Bushes for automatic screw machines****Hülsen für Fassondreherei Maschinen****Cañones para tornos de piezas pequeñas**

2500	Bienne (BE)	Stamarit SA, Johann-Renfer-Strasse 10 (fixes et réglables en métal dur) . . . . . (032) 4 17 92	438
2738	Court (JB)	Kohler Robert . . . . . (032) 92 92 60	478
		Meister Serge . . . . . 92 90 79	
		Neukomm SA, rue des Gorges . . . . . 92 91 10	
2400	Locle, Le (NE)	Dixi SA, Usine N° 4, rue de la Côte 35 (en métal dur) . . . . . (039) 5 45 21	440
2740	Moutier (JB)	Dunner Walter SA, chemin du Tunnel 8 . . . . . (032) 93 11 52	

**CANONS LAITON TAILLÉ****Cut Brass Olive-Pipes - Stellohülsen (Messing) - Cañones (latón) tallados**

2738	Court (JB)	Frey Marcel SA . . . . . (032) 92 90 08	284
		Lauber & C <sup>e</sup> . . . . . 92 90 04	284
		Lauber F. & Fils . . . . . 92 92 44	412
2533	Evilard (JB)	Konrad & C <sup>e</sup> , chemin du Crêt 3 . . . . . (032) 2 21 49	298
2605	Sonceboz (JB)	Monnin Frères Sàrl . . . . . (032) 97 10 77	590

**CANONS EN MÉTAL DUR**

2300	Chaux-de-Fonds, La (NE)	Sandoz Marc, Stavay-Mollondin 25 . . . . . (039) 3 15 02/03	502
		Robert Henri, rue de la Paix 107 . . . . . 3 22 33	588
2738	Court (JB)	Neukomm SA, rue des Gorges . . . . . (032) 92 91 10	

**Cartonnages****Cardboard boxes - Kartonnagen - Cajas de cartón**

1700	Fribourg	Beauregard SA, avenue de Beauregard 42 . . . . . (037) 2 49 66	
		Cafag, Fabrique de Cartonnages SA . . . . . 2 47 15	
		L'Industrielle SA . . . . . 2 40 45	
		Vuille & Co SA, rue du Jura 49 . . . . . 2 25 44	592
3177	Laupen (BE)	Ruprecht AG . . . . . (031) 69 72 37	
5600	Lenzburg (AG)	Langenbach J. AG . . . . . (064) 8 10 22	
2560	Nidau (BE)	Brühlmann & C <sup>e</sup> , Schützenmattweg . . . . . (032) 2 47 76	
2610	Saint-Imier (JB)	Kunz Ernest, rue de la Chapelle 2 . . . . . (039) 4 11 52	
2555	Scheuren (BE)	Glanzmann K. . . . . (032) 7 51 22	432
4500	Soleure	Cartonnagenfabrik Solothurn AG . . . . . (065) 2 37 86	

**Cendres aurifères**

2500	Bienne (BE)	Jeanmaire H., SA, Chemin de la Paix 17 . . . . . (032) 2 44 49	
2300	Chaux-de-Fonds, La (NE)	Métaux Précieux SA, c/o Société de Banque Suisse, avenue Léopold-Robert 10 . . . . . (039) 2 46 55	
1200	Genève	Métaux Précieux SA, boulevard du Théâtre 7 . . . . . (022) 25 63 48	
2400	Locle, Le (NE)	Métaux Précieux SA, c/o Société de Banque Suisse . . . . . (039) 5 22 43	
2000	Neuchâtel	Métaux Précieux SA, Neuchâtel-La Coudre . . . . . (038) 5 72 31	
8000	Zurich	Edelmetalle AG, Pelikanstrasse 8 . . . . . (051) 25 87 37	

**Cercles****Casing-ring - Gehäusering - Aro de encajamiento**

2300	Chaux-de-Fonds, La (NE)	Lamarche Albert, rue du Parc 29 . . . . . (039) 2 31 74	292
		Matthey Albert V <sup>e</sup> & Fils, rue Jardinière 156 . . . . . 2 32 21	292
2400	Locle, Le (NE)	Wenger Arnold, rue de l'Industrie 11 . . . . . (039) 5 17 34	

## golay buchel + cie sa lausanne suisse

☎ (021) 24 85 71 Adresse télégraphique: golaybuchel lausanne

télex: 24 834

### Outils et fournitures d'horlogerie en gros

Watchmaker's Materials and Tools at Wholesale  
Uhren-Furnituren und Werkzeuge en gros  
Fornituras y herramientas para relojes al por mayor

### Pierres d'horlogerie

Verres saphir

Pierres taillées pour la bijouterie

Perles et colliers

Toutes pierres industrielles



**FAVORITE**

## Dumont

a été  
est  
et sera

**l'outil préféré par les bons horlogers**

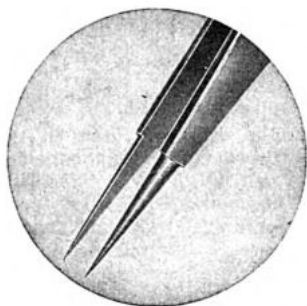

Brucelles N° 0 a

Exigez  
de vos fournisseurs  
la marque **DUMONT**  
seule garante de  
précision et bienfacture

**2901 MONTIGNEZ (JB)**

☎ (066) 7 56 40/7 57 24



## Chiffres, heures, appliques pour cadrans de pendulettes

### Dial ornaments - Zifferblatt-Verzierungen

### Cifras y ornamentos para esferas de reloj de sobremesa

		Ø	Page
2300 Chaux-de-Fonds, La (NE)	Flückiger & Huguenin, rue de la Chapelle 6a . . . . .	(039) 2 37 88	350
2016 Cortailod (NE)	Lemrich André . . . . .	(038) 6 41 50	
2000 Neuchâtel	Huguenin C.-H., succ. de Huguenin-Sandoz Ch <sup>a</sup> , Plan 3 . . . . .	(038) 5 24 75	564
2732 Reconvilier (JB)	Pointet Ch <sup>a</sup> . . . . .	(032) 91 20 84	

## Chromages

### Chroming - Chromierung - Cromado

2555 Aegerten (BE)	Gehri Frères . . . . .	(032) 7 42 29	
2500 Bienne (BE)	Clerc Henri, rue Gurzelen 17 . . . . .	(032) 4 30 54	
	Fleury G. Fils, rue de la Loge 7 . . . . .	2 22 27	
	Roulet John SA, route de Büren 26 . . . . .	4 15 77	424
2300 Chaux-de-Fonds, La (NE)	Superchrom, W. Burkhard, rue Jaquet-Droz 9a . . . . .	(039) 2 30 41	
2852 Courtételle (JB)	Joliat André . . . . .	(066) 2 18 33	
	Grillon Joseph . . . . .	2 25 31	
4707 Deitingen (SO)	Neuhaus SA . . . . .	(065) 3 66 87	640
1200 Genève	Niklaus Pierre, rue de Monthoux 27 . . . . .	(022) 32 96 90	
	Tettamanti Joseph, r. de la Tannerie 3, Carouge . . . . .	42 06 66	
2540 Granges (SO)	Arn Otto, route de Soleure 81 . . . . .	(065) 8 59 05	
	Schild Otto . . . . .	8 58 68	
	Studer F. . . . .	8 58 72	
2000 Neuchâtel	Carrera M., rue de Saint-Nicolas 8 . . . . .	(038) 5 38 81	
2900 Porrentruy (JB)	Bonvallat Joseph . . . . .	(066) 6 24 31	
2720 Tramelan (JB)	Jeanrichard Eric . . . . .	(032) 97 41 82	
1400 Yverdon (VD)	Wegmüller E., rue des Tuileries 6 . . . . .	(024) 2 40 60	

## Circuit électrique imprimé

### Printed circuit - Gedruckte Stromkreise - Circuito eléctrico impreso

2300 Chaux-de-Fonds, La (NE)	Meylan Fils & C <sup>a</sup> , rue du Commerce 11 . . . . .	(039) 3 46 73	288
------------------------------	---	---------------	-----

## Clés

### Keys - Schlüssel - Llaves

### CLÉS UNIVERSELLES POUR OUVRIR LES BOITES ÉTANCHES

#### Universal Keys for Opening waterproof Cases

#### Universal-Schlüssel zum öffnen wasserdichter Gehäuse

#### Llaves universales para abrir cajas impermeables

2500 Bienne (BE)	La Centrale, Fabrique, route de Boujean 31 . . . . .	(032) 2 71 71	
2035 Corcelles (NE)	Schneider & C <sup>a</sup> . . . . .	(038) 8 11 76	
2540 Granges (SO)	Schmitz Frères & Co SA . . . . .	(065) 8 51 01	
1000 Lausanne (VD)	Golay-Buchel & Co SA, Malley . . . . .	(021) 24 85 71	358
2400 Locle, Le (NE)	Bergeon & Co, Grande-Rue 32 . . . . .	(039) 5 48 32	416

Machines pour la fabrication de boîtes de montres  
 Machines à graver et à guillocher  
 Pantographes  
 Machines à facetter et polir au diamant  
 Machines à vérifier les pierres  
 Machines à réduire  
 Pompes à huile

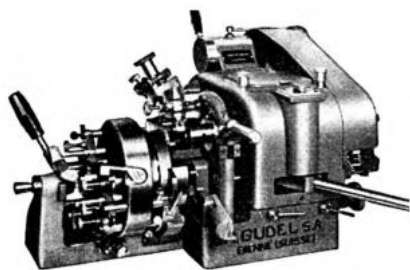

**R. Güdel S. A.**

**FABRIQUE DE MACHINES DE PRÉCISION**

**2500 BIENNE**

Rue du Contrôle 12 ☎ (032) 2 44 31

**DÉCOLLETAGES  
 DE PRÉCISION**

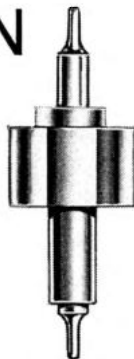
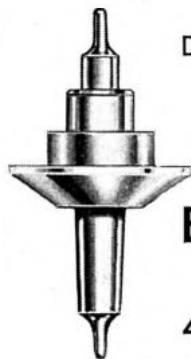

**BADER + HEID**

Tel. 062/6 52 46

**4636 BUCKTEN**

Suisse

Bâle-Camp.

**Clés****Keys - Schlüssel - Llaves****CLÉS DE MONTRES, PENDULES, RÉVEILS****Keys for Watches, etc. - Schlüssel für Uhren usw.****Llaves para relojes y despertadores, etc.**

		☞	Page
6900 Lugano (TI)	Koch & Co, via San Pietro Pambio 12 . . . . .	(091) 2 38 58	
1337 Vallorbe (VD)	Roy Gustave-E. SA . . . . .	(021) 83 12 43	
8000 Zurich	Hoch Arnold, Inh. Hoch & Co, Usterstrasse 14 . . . . .	(051) 23 30 03	542

**Clichés et galvanos****Blocks (cuts) and galvanos - Druckstöcke und galvanos****Clisés y galvanos**

4000 Bâle	Schwitler AG, Allschwilerstrasse 90 . . . . .	(061) 38 88 50	
2500 Bienne (BE)	Bienna SA, rue Franche 24 . . . . .	(032) 2 40 28	
	Delta SA, Plänkestrasse 31 . . . . .	2 64 32	
	Gravor SA, rue du Rüschi 21 . . . . .	2 41 81	15
	Moser & C <sup>ie</sup> , rue du Faucon 21 . . . . .	4 42 26	10
2300 Chaux-de-Fonds, La (NE)	Clichés Lux, A. Courvoisier SA, avenue Charles-Naine 34 . . . . .	(039) 3 18 38	436
	Guggisberg Charles, boulevard de la Liberté 3 . . . . .	2 03 03	
1200 Genève	Clichés Richter SA, rue du Stand 21 . . . . .	(022) 24 53 79	
8000 Zurich	Glättli-Brunner SA, Idastrasse 24 . . . . .	(051) 35 44 22	
	Schwitler F. AG, Stauffacherstrasse 45 . . . . .	25 67 35	

**Clinquants pour canons de minuterie et réglage****Foil-washers - Spreizfedern****Arandelas para cañones de minuteria y reglaje**

2035 Corcelles (NE)	Schneider & Co . . . . .	(038) 8 11 76	
2901 Montignez (JB)	Dumont SA . . . . .	(066) 7 56 40	358
1008 Prilly (VD)	Baur Pierre, chemin Fontadel 33 . . . . .	(021) 25 84 83	

**Comparateurs à cadrans****Dial indicators - Messuhren - Comparadoras con esfera**

3000 Berne	Stoppioni AG, Könizstrasse 29 . . . . .	(031) 45 20 61	
2500 Bienne (BE)	Wyss René, Bözingenstrasse 146 . . . . .	(032) 4 59 12	424
1200 Genève	Compac, Häberlin-Maurer J., avenue Balexert, Châtelaïne . . . . .	(022) 34 39 30	
	Société Genevoise d'Instruments de Physique, rue des Vieux-Grenadiers 8 . . . . .	25 03 16	
2540 Granges (SO)	PAG, Präzisions-Apparatebau Grenchen, A. Flury AG . . . . .	(065) 8 50 26	
1008 Prilly (VD)	Baur Pierre, Fontadel 33 . . . . .	(021) 25 84 83	
1020 Renens (VD)	Tesa SA . . . . .	(021) 24 97 63	
2400 Locle, Le (NE)	Cary, Concorde 31 . . . . .	(039) 5 27 77	362

## Précision et sécurité de mesure



Comparateur KMC

Produits CARY pour l'industrie horlogère

Jauges (-pivots, -tampons, -bagues)

Cales-étalons (dès 0,05 mm)

Règles à filament en acier et carbure

Micro-comparateur MC + accessoires

Comparateurs KMC et KMV à réglage par diviseur

Dynamomètre WM-2 pour le contrôle du moment de torsion des barilletts

Potences PH (ébats, position des pierres, etc.) et appareils spéciaux

Comparateurs pour mesures par différences

Renseignements par :

CARY, Succ. «J» des Fabriques d'Assortiments Réunies  
Le Locle

# CARY

**Comparateurs pneumatiques****Pneumatic dial gauges - Pneumatische Messuhren****Comparadores neumáticos**

		Ø	Page
1200 Genève	Marchand R. & C <sup>ie</sup> SA, rue du Stand 40 . . . . .	(022) 24 52 13	

**CONSTATEURS POUR PIGEONS****Pigeons timing-clocks - Brieftauben-Kontrolluhren****Contadores para las palomas-mensajeras**

4125 Riehen (BL)	Magenat André SA, Lachenweg 51 . . . . .	(061) 51 11 08	490
------------------	--	----------------	-----

**Couronnes****Crowns - Kronen - Coronas****COURONNES DE REMONTOIRS****Winding Crowns - Aufzugskronen - Coronas de dar cuerda**

4000 Bâle	Rhein Fils, Freiestrasse 39 . . . . .	(061) 23 48 24	269, 410
2500 Bienne (BE)	Bourquin Frères SA, ch. du Crêt 4 . . . . .	(032) 2 28 15	478
	Glatz Werner, route de Boujean 125 . . . . .	4 30 85	
	Mayer Charles, rue Vérésius 18 . . . . .	2 67 21	
2014 Bôle (NE)	Vachet Emile . . . . .	(038) 6 39 44	
2300 Chaux-de-Fonds, La (NE)	Favre & C <sup>ie</sup> , succ. de Favre Georges, rue du Progrès 57 . . . . .	(039) 2 27 89	366
	Saucy Jean, rue du Temple-Allemand 113 . . . . .	3 20 68	
	Surdez-Mathey & C <sup>ie</sup> , rue du 1 <sup>er</sup> -Août 39 . . . . .	2 29 93	364
2025 Chez-le-Bart (NE)	Béroche, La, SA . . . . .	(038) 6 76 76	
1200 Genève	Boninchi SA, Châtelaine . . . . .	(022) 33 38 70	
	Nationale, La, SA, rue des Falaises 2 . . . . .	25 13 40	4
2855 Glovelier (JB)	Pibor SA . . . . .	(066) 3 73 49/3 75 60	2
2540 Granges (SO)	Meyer & Co SA, Kirchstrasse 75 . . . . .	(065) 8 55 93	364
	Schacher Frères SA . . . . .	8 51 59	
	Schild Otto, Friedhofstrasse . . . . .	8 58 68	
1000 Lausanne (VD)	Suvoy SA Ltd, Lavaux 12, 1009 Pully . . . . .	(021) 28 18 44	346
2735 Malleray (JB)	Ilva, E. Courvoisier . . . . .	(032) 92 17 18	
2740 Moutier (JB)	Kohler Alfred SA . . . . .	(032) 93 10 16	458
2900 Porrentruy (JB)	Rossé René . . . . .	(066) 6 12 14	
4500 Soleure	Oliva SA . . . . .	(065) 2 11 75	280

**France - Frankreich - Francia**

Besançon (Doubs)	Cheval Frère, 23, rue de la Mouillère . . . . .	83-41-51	510
	Simonin & C <sup>ie</sup> , faubourg Tarragnoz 4. . . . .	83-35-58	296

**COURONNES ÉTANCHES****Waterproof Watch-Crowns - Wasserdichte Uhren-Kronen - Coronas impermeables**

4000 Bâle	Rhein Fils, Freiestrasse 39 . . . . .	(061) 23 48 24	269, 410
2500 Bienne (BE)	Bourquin Frères SA, chemin du Crêt 4 . . . . .	(032) 2 28 15	478
	Mayer Charles, rue Vérésius 18 . . . . .	2 67 21	
2300 Chaux-de-Fonds, La (NE)	Emo SA, rue du 1 <sup>er</sup> -Août 41 . . . . .	(039) 3 40 07	649

**BRIDES POUR RESSORTS D'HORLOGERIE**  
acier et alliages

**PHILIPPE HUGUENIN**

LA CHAUX-DE-FONDS Rue Stavay-Mollondin 4 ☎ (039) 2 17 69



**La couronne de qualité**

Couronnes étanches, simples et anti-poussière.  
En métal chromé, doré, galv., acier, plaqué-or laminé et or

**Meyer & C<sup>o</sup> S.A. Grenchen** (Suisse)

Kirchstrasse 75 ☎ (065) 8 55 93

Bientôt 50 ans au service de notre clientèle

**Emboîtages**

simples et compliqués en tous genres

Chronographes-calendriers avec différents  
systèmes brevetés

Fabrication de poussoirs et barettes - Four-  
niture de couronnes - Maison spécialisée  
et outillée pour différents travaux - Fabri-  
cation de fraises industrielles en métal dur



**Surdez-Mathey & C<sup>ie</sup>**

1<sup>er</sup>-Août 39 (à côté de l'Ecole de  
commerce)

☎ (039) 2 29 93

**HUILE SINE DOLO -**

**LAUSANNE**  
TREYBLANC 9

dans toutes les Maisons de Fournitures d'horlogerie

**Couronnes****Crowns - Kronen - Coronas****COURONNES ÉTANCHES****Waterproof watch-crowns - Wasserdichte Uhren-Kronen - Coronas impermeables**

		Ø	Page
1200 Genève	Vaurillon Tony SA, rue de la Coulouvrenière 19 (couronnes étanches Rubberless) . . . . .	(022) 25 52 25	
2855 Glovelier (JB)	Pibor SA . . . . .	(066) 3 73 49/3 75 60	2
2540 Granges (SO)	Meyer & Co SA, Kirchstrasse 75 . . . . . Schmid W. AG, Höhenweg 3 . . . . .	(065) 8 55 93 8 50 33	364
1000 Lausanne (VD)	Survoy SA Ltd, Lavaux 12, 1009 Pully . . . . .	(021) 28 18 44	346
2000 Neuchâtel	Robert SA, rue du Rocher 23 . . . . .	(038) 5 31 56	
2520 Neuveville, La (BE)	Piquerez Camille SA . . . . .	(038) 7 96 91	
2900 Porrentruy (JB)	Rossé René . . . . .	(066) 6 12 14	
4500 Soleure	Oliva SA . . . . .	(065) 2 11 75	280
2720 Tramelan (JB)	Simon J. & E. & C <sup>ie</sup> , rue du Nord 35 . . . . .	(032) 97 46 53	
8000 Zurich	Hoch Arnold, Inh. Hoch & Co, Usterstrasse 14	(051) 23 30 03	542

**France - Frankreich - Francia**

Besançon (Doubs)	Simonin & C <sup>ie</sup> , faubourg Tarragnoz 4 . . . . .	83-35-58	296
------------------	--	----------	-----

**COURONNES ÉTANCHES, SANS MATIÈRE PLASTIQUE**

**Waterproof Crowns, sealed without plastic Gaskets**  
**Undurchlässige Aufzugskronen, ohne Presstoffablichtung**  
**Coronas estancas, sin materia plástica**

4000 Bâle	Rhein Fils, Freiestrasse 39 . . . . .	(061) 23 48 24 269, 410	
1200 Genève	Vaurillon Tony SA, rue de la Coulouvrenière 19	(022) 25 52 25	

**Creusets****Crucibles - Schmelztiegel - Crisoles**

2300 Chaux-de-Fonds, La (NE)	Hochreutiner & Robert SA, rue de la Serre 40 Sandoz Fils & Co SA, Ancienne Maison, avenue Léopold-Robert 104-106 . . . . .	(039) 3 10 74 2 12 34	474 352
1200 Genève	Hochreutiner & Robert SA, rue Bertheliet 1 . . . . .	(022) 32 80 70	40

## Fabrique de décolletages S. A.

FOURNITURES D'HORLOGERIE ET DÉCOLLETAGE DE PRÉCISION  
Route de Pierre-Pertuis 8 — 2710 TAVANNES — ☎ (032) 91 22 91



### Spécialités :

Pignons en tous genres pour horlogerie  
Pièces détachées pour appareils, compteurs, électricité,  
jusqu'à 20 mm

Pour la fourniture et le nettoyage de  
Déchets de coton  
Chiffons pour essuyages et  
Torchons industriels

Se recommandent :

## Frédéric Schmid & Cie

Fabrique de déchets de coton et blanchisserie  
industrielle

SUHR (Argovie)

OUTILS ET FOURNITURES D'HORLOGERIE EN GROS

**FAVRE & Cie**  
LA CHAUX-DE-FONDS

Watch-materials and tools — Wholesale

57, rue du Progrès

☎ (039) 2 27 89



## Cuivre Copper - Kupfer - Cobre

		Ø	Page
3000 Berne	Metallverband AG, Kollerweg 32 . . . . .	(031) 44 32 51	

## Curvimètres Curvimeters - Kurvenmesser - Curvímetros

2300 Chaux-de-Fonds, La (NE)	Derby SA, rue du Crêt 5-7 (ainsi que rotamètres et cartomètres) . . . . .	(039) 3 25 20	292
2316 Ponts-de-Martel, Les (NE)	Pontifa SA, Montres et Nouveautés (ainsi que rotamètres et cartomètres) . . . . .	(039) 6 76 06	198
2613 Villeret (JB)	Minerva SA . . . . .	(039) 4 10 31	162

## Déchets de coton de nettoyage et chiffons Cotton Wastes and rags for cleaning - Putzfäden und Putzlappen Desperdicios de algodón y trapos para limpieza

5034 Suhr (AG)	Schmid Frédéric & C <sup>ie</sup> . . . . .	(064) 2 24 12	366
----------------	---	---------------	-----

## Déchets d'or et d'argent Gold and silver waste (filing and clippings) Gold- und Silber-Abfälle - Residuos de oro y plata

2500 Bienne (BE)	Cendres & Métaux SA, route de Boujean 122 . . . . . Jeanmaire H. SA, chemin de la Paix 17 . . . . . Usine Genevoise de Dégrossissage d'Or et d'Argent, promenade de la Suze 16 . . . . .	(032) 4 51 51 2 44 49 2 44 39	
2300 Chaux-de-Fonds, La (NE)	Hochreutiner & Robert SA, rue de la Serre 40 Métaux Précieux SA, c/o Société de Banque Suisse, avenue Léopold-Robert 10 . . . . . Société d'Apprêtage d'Or SA, rue de la Loge 5a Union de Banques Suisses, avenue Léopold-Robert 50 . . . . . Usine Genevoise de Dégrossissage d'Or et d'Argent, avenue Léopold-Robert 114 . . . . .	(039) 3 10 74 2 46 55 2 10 23 2 45 21 3 10 47	474
1200 Genève	Hochreutiner & Robert SA, rue Berthelier 1 . . . . . Métaux Précieux SA, succ., bd du Théâtre 7 . . . . .	(022) 32 80 70 25 63 48	40
2400 Locle, Le (NE)	Métaux Précieux SA, c/o Société de Banque Suisse . . . . .	(039) 5 22 43	
2000 Neuchâtel	Métaux Précieux SA, avenue du Vignoble 2, La Coudre . . . . .	(038) 5 72 31	
8000 Zurich	Métaux Précieux SA (succursale), Pelikanstrasse 8 . . . . .	(051) 25 87 37	

**W** alther**E** gger

Décolletages de précision  
pour horlogerie et  
appareillages en tous genres

**La Chaux-de-Fonds**  
Combettes 6  
☎ (039) 2 77 85

**DÉCOLLETAGES DE PRÉCISION**

**Spécialités:** Plateaux d'assortiments acier et laiton,  
axes, tiges, pignons d'échappements, four-  
nitures et pignons pour appareillages.

**Edmond  
Egger S.A.**

☎ (039) 5 19 38 **LE LOCLE** Rue Girardet 10

Décolletages de précision

**Ernst  
Nachbur  
Waldenburg (BL)**

Spécialités: Pignons, roues et tous  
genres de décolletages

☎ (061) 84 73 17

**PIGNONS ASTRA**

**M. & D. CHARPILLOZ**

TÉL. (032) 92 14 24 **BÉVILARD** JURA BERNOIS

## Décolletages

### Screw Cutting and Turned Parts - Decolletage (Fassondreherei) Perfilación

		Ø	Page
3296 Arch (BE)	Häni & Co, Dorfstrasse 45 . . . . .	(065)	9 32 18
	Häni-Sauser Erwin . . . . .		9 31 61
	Leuenberger A. Sàrl . . . . .		9 31 65
4000 Bâle	Flury Paul, Décolletage AG, Bläsiring 86 . . . . .	(061)	33 34 74
4512 Bellach (SO)	Dietrich Hans, Unter-Gärisch 66 . . . . .	(065)	2 07 74
2544 Bettlach (SO)	Aebi Walter & Co, Nima . . . . .	(065)	8 56 74
	Mathys Robert . . . . .		8 61 38
2735 Bévillard (JB)	Charpilloz Arnold, Hélios . . . . .	(032)	92 10 12
	Charpilloz M. & D., Astra . . . . .		92 14 24
	Mathys-Gasser M <sup>me</sup> . . . . .		92 17 60
4562 Biberist (SO)	Affolter Niklaus SA . . . . .	(065)	4 75 38
	Fürholz A. & M. . . . .		4 77 48
	Rüfli Manfred . . . . .		4 73 13
	Scheidegger Franz . . . . .		4 78 31
2500 Bienne (BE)	Boillat J.-P., ch. du Crêt 45 . . . . .	(032)	2 28 10
	Jeanneret Maurice, r. des Diamants 9 . . . . .		3 36 47
	Meier Frères, route de Boujean 42 . . . . .		4 14 34
	Mosimann Willy, rue de la Clôture 6 . . . . .		4 28 55
	Poma Ariste, rue F.-Oppliger 5 . . . . .		4 57 45
	Walliser Jean Fils, route de Mâche 117 f . . . . .		4 63 81
1630 Bulle (FR)	Décobul SA, chemin des Bouleyres 48 . . . . .	(029)	2 84 64
4636 Buckten (BL)	Bader & Heid . . . . .	(062)	6 52 46
2300 Chaux-de-Fonds, La (NE)	Egger Jean, Retraite 6 . . . . .	(039)	2 42 55
	Egger Walther, rue des Combettes 6 . . . . .		2 77 85
	Fleury Ch <sup>r</sup> , rue des Gentianes 46 . . . . .		2 76 68
	Guyot Raoul SA, rue Numa-Droz 10-12. . . . .		3 47 37
	Méroz-Giraud Charles-André . . . . .		2 80 15
2025 Chez-le-Bart (NE)	La Béroche SA . . . . .	(038)	6 76 76
	Charpilloz Gaston . . . . .		6 75 64
2054 Chézard (NE)	Orca SA . . . . .	(038)	7 16 67
2035 Corcelles (NE)	Ielsch & Nodiroli, rue de la Chapelle 19 . . . . .	(038)	. . . . .
2612 Cormoret (JB)	Technos SA . . . . .	(039)	4 91 17
2117 Côte-aux-Fées, La (NE)	Juvet A. & C <sup>ie</sup> SA . . . . .	(038)	9 51 04
2764 Courrendlin (JB)	Cortat H. & C <sup>ie</sup> , route de Châtillon . . . . .	(066)	3 54 61
2822 Courroux (JB)	Ecabert André . . . . .	(066)	2 13 37
2738 Court (JB)	Abegg J., succ. de Marchand E. et A. . . . .	(032)	92 90 44
	Capt Pierre . . . . .		92 90 86
	Dauwalder & Co . . . . .		92 90 65
	Frei André . . . . .		92 91 89
	Frei, Les Fils d'Henri SA . . . . .		92 93 66
	Frey Marcel SA . . . . .		92 90 08
	Girod Henri SA (La Tige Garnie) . . . . .		92 92 51
	Howald Clément & Fils . . . . .		92 92 50
	Kobel Roger . . . . .		92 91 79
	Lauber & C <sup>ie</sup> . . . . .		92 90 04
	Lauber F. & Fils . . . . .		92 92 44
	Loetscher, Les Fils d'Adolphe . . . . .		92 90 54
	Loetscher Germain SA . . . . .		92 90 89
	Marchand Francis, Fabrique Ultra . . . . .		92 90 09
	Marchand Frères, « Diana » . . . . .		92 90 46
	Marchand Georges . . . . .		92 91 33
	Meister Ad. Fils . . . . .		92 90 72
	Neukomm SA (outillage pour) . . . . .		92 91 10
	Probst Arnold . . . . .		92 90 88
	Rossé & Affolter, Fabrique L'Essor . . . . .		92 93 12
Schneeberger Emile . . . . .		92 90 02	
Zehnder Marcel . . . . .		92 91	

**Fabrique de tarauds et filières**

Marque de fabrique



Filières à forcer de 0,30 à 1,2 mm  
 Filières à couper de 0,40 à 2 mm  
 Tarauds diamètre 0,30 à 5 mm

Spécialité:  
 petites filières en acier rapide

☎ (065) 2 41 72

**Victor Adam, Oberdorf,** près de Soleure

**Décolletages d'horlogerie et d'appareillage**

Travail soigné - Livraisons rapides



**MOUTIER (JB)**

Rue de la Paix 14 ☎ (032) 93 12 04

**André Berret**

**Francis MARCHAND**

Fabrique ULTRA

☎ (032) 5 10 09 **COURT** (Jura bernois)

**Fournitures d'horlogerie - Décolletages**

**Spécialités:** arbres de barillets

**Adax - Ateliers de décolletages**

2034 PESEUX (NE)

☎ (038) 8 11 20

**Décolletages** pour l'horlogerie, l'appareillage et la mécanique

∅ 8 mm max dans le laiton, ∅ 5 mm max dans l'acier

Bouchons, tiges d'ancres lisses, canons, goupilles d'échappements, etc.

**Goupilles cylindriques** de précision en acier, trempées, rectifiées et polies, ∅ 12 mm max

**Machines:** Potences à river et à chasser p' l'horlogerie

## Décolletages

### Screw Cutting and Turned Parts - Decolletage (Fassondreherei)

#### Perfilación

		Ø	Page
2608 Courtelary (JB)	Jeanguenin Henri . . . . .	(039) 4 91 76	588
2746 Crémines (JB)	Châtelain Serge . . . . .	(032) 93 99 79	
2802 Develier (JB)	Scheurer Philippe . . . . .	(066) 2 37 51	
2741 Eschert (JB)	Axa SA . . . . .	(032) 93 15 04	
	Leuenberger Gilbert . . . . .	93 27 54	
2533 Evillard (JB)	Aellen Edgar, rue Principale 58 . . . . .	(032) 2 30 93	392
	Konrad & C <sup>ie</sup> , chemin du Crêt 3 . . . . .	2 21 49	298
2052 Fontainemelon (NE)	Kocherhans Charles, Pierre Kocherhans succ. (038) 7 12 78		
4460 Gelterkinden (BL)	Hof P. & Co . . . . .	(061) 86 13 13	
1200 Genève	Lazzarelli Roger, rue Richemont 18-20 . . . . .	(022) 32 63 93	
	MGBM, Geneva Watch Case Co, r. St-Jean 80 . . . . .	32 65 27	
	Sam SA, Acacias, rue des Usines 26 . . . . .	42 31 44	
2855 Glovelier (JB)	Pibor SA . . . . .	(066) 3 73 49/3 75 60	2
2023 Gorgier (NE)	Nicolier J., succ. de Lambert & C <sup>ie</sup> . . . . .	(038) 6 78 44	552
2540 Granges (SO)	Brotschi Frères & Co SA . . . . .	(065) 8 50 88	
	Décolletages SA . . . . .	8 90 51	
	Flückiger Hans, Solothurnstrasse 56 . . . . .	8 81 57	
	Herdener S. . . . .	8 56 12	
	Horap Sàrl . . . . .	8 69 32	
	Hugi SA . . . . .	8 55 70	
	Kurth Roger, Rebgasse 38 . . . . .	8 51 12	
	Meyer & Co SA, Kirchstrasse 75 . . . . .	8 55 93	364
	Rüefli M., Grubenweg 15 . . . . .	8 62 32	
	Sägesser Paul, Dählenstrasse 33-35 . . . . .	8 67 32	
	Schacher Frères SA . . . . .	8 51 59	
	Schacher & Co . . . . .	8 51 57	
	Sieber Frères Sàrl . . . . .	8 60 03	
	Visag SA . . . . .	8 51 67	
2604 Heutte, La (JB)	Delaplace Jean . . . . .	(032) 96 12 58	
2525 Landeron, Le (NE)	Ramseyer & C <sup>ie</sup> SA . . . . .	(038) 7 81 33	
2543 Lengnau (BE)	Burkhard Edouard, Oelestrasse 8 . . . . .	(065) 8 19 59	
	Moser & Coronetti, Weidenweg . . . . .	8 88 68	604
	Spahr Gebr. . . . .	8 03 27	
3298 Leuzingen (BE)	Affolter Sàrl . . . . .	(065) 9 32 06	394
	Fassona SA . . . . .	9 32 20	
	Fuhrer & Co . . . . .	9 35 08	
	Horap Sàrl . . . . .	9 35 15	
	Schwab & Co . . . . .	9 35 58	
4410 Liestal (BL)	Lohner A. SA . . . . .	(061) 84 11 44	
1345 Lieu, Le (VD)	Aubert & Buffat SA . . . . .	(021) 85 11 60	
2400 Locle, Le (NE)	Dixi SA, Usine 3 «Cylindre», avenue du Technicum 42 . . . . .	(039) 5 35 41	couvert. III
	Dixi SA, Usine 4, Côte 35 . . . . .	5 45 21	440
	Egger Edmond SA . . . . .	5 19 38	368
	Koller Pierre, Bellevue 8 . . . . .	5 44 07	
	Liengme & Fils, Claire 8 . . . . .	5 11 03	
6900 Lugano (TI)	Bueche Henri, via Tesserete 51 . . . . .	(091) 2 80 90	
3298 Lüsslingen (SO)	Aeschlimann SA . . . . .	(065) 2 20 76	
	Kohler Willy . . . . .	2 77 39	
4708 Luterbach (SO)	Flury Engelbert . . . . .	(065) 3 63 14	
	Flury Konrad . . . . .	3 64 49	



FABRIQUE  
DE DÉCOLLETAGES DE PRÉCISION

**Winkler Frères**

MOUTIER

☎ (032) 93 18 82

Spécialités: Axes de balanciers et pignons  
Minuteries et chaussées  
Grandes-moyennes et arbres piqués  
Et tous autres décolletages pour l'horlogerie de précision

FABRIQUE L'ESSOR

Décolletages de précision pour toutes  
industries

Spécialité: Barilletts complets ou à tous  
degrés d'avancement

**COURT** (Jura bernois) ☎ (032) 92 93 12

**Rossé**

+

**Affolter**

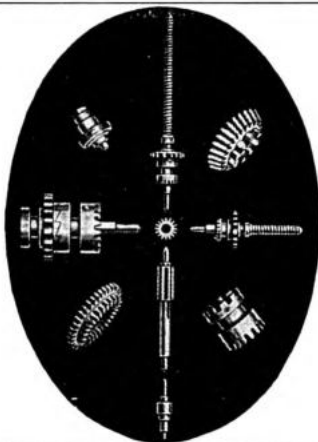

DÉCOLLETAGES — TAILLAGES  
EN TOUS GENRES

**Les Fils  
d'Henri Frei S.A.**

**COURT** (Jura bernois) ☎ (032) 92 93 66

## Décolletages

### Screw Cutting and Turned Parts - Decolletage (Fassondreherei) Perfilación

			Page
2735 Malleray (JB)	Affolter Camille & C <sup>ie</sup> . . . . .	(032) 92 16 43	
	Affolter, Les Fils de Louis . . . . .	92 17 45	
	Burgunder Denis . . . . .	92 19 83	
	Charpilloz Léon SA . . . . .	92 10 26	
	Ilva, E. Courvoisier . . . . .	92 17 18	
	Fritschi Frères SA . . . . .	92 17 34	
	Fritschy Marc . . . . .	92 18 85	
	Graf Frères . . . . .	92 18 16	
3280 Morat (FR)	Duffa, R. Affolter & W. Kunz, Ryfstrasse . . . . .	(037) 71 10 22	
2740 Moutier (JB)	Allimann Fd & Fils . . . . .	(032) 93 15 77	586
	Berret André . . . . .	93 12 04	370
	Boesiger SA, ch. Coteau 30 . . . . .	93 22 76	
	Burri SA . . . . .	93 29 21	
	Colombo Albert . . . . .	93 19 07	
	Germann Marcel, rue de l'Ecluse 1a . . . . .	93 23 28	
	Kohler Alfred SA . . . . .	93 10 16	458
	Konrad Hermann SA . . . . .	93 18 70	590
	Monnier G. & Zurbuchen G., rue de la Piscine 9 . . . . .	93 24 19	
	Rougemont Robert, chemin des Sources 7 . . . . .	93 15 09	586
	Schwab Ls SA . . . . .	93 31 41	256
	Sollberger H. & Fils . . . . .	93 15 21	
	Spozio André & Fils . . . . .	93 12 06	
	Spozio Ariste, V <sup>ie</sup> . . . . .	93 11 70	
	Spozio Jean-Marie, rue Neuve 17 . . . . .	93 11 40	
	Winkler Frères . . . . .	93 18 82	372
3298 Nennigkofen (SO)	Schraubenfabrik AG . . . . .	(065) 2 27 04	
2520 Neuveville, La (BE)	Charpilloz Raymond . . . . .	(038) 7 94 43	
	Erismann-Schinz SA . . . . .	7 91 42	couverture
2560 Nidau (BE)	Thommen Frères, Schützenmattweg 4 . . . . .	(032) 2 30 10	
4435 Niederdorf (BL)	Affentranger SA . . . . .	(061) 84 70 36	554
	Degen & C <sup>ie</sup> . . . . .	84 73 32	556
	Schmutz Frères SA . . . . .	84 70 71	600
	Schneider SA . . . . .	84 71 10	
	Schneto SA . . . . .	84 72 41	
	Waldner Kurt . . . . .	84 73 49	
4436 Oberdorf (BL)	Heggendorn-Biedert SA . . . . .	(061) 84 76 31	
	Müller & Co SA . . . . .	84 72 22	604
	Schneider-Hegi SA . . . . .	84 73 96	
	Stephani Gebr. AG, vorm. E. Binz . . . . .	84 71 12	
4702 Oensingen (SO)	Krattiger Ad. SA . . . . .	(062) 2 91 05	
2534 Orvin (JB)	Léchoy Fernand . . . . .	(032) 7 03 13	
2741 Perrefitte (JB)	Cuenin Ernest . . . . .	(032) 93 21 17	
	Mérellat Victor . . . . .	93 27 28	
2034 Peseux (NE)	Adax, ateliers de décolletage . . . . .	(038) 8 11 20	370
	Dickson & C <sup>ie</sup> , Deko . . . . .	8 28 01	
2749 Pontenet (JB)	Tanner-Affolter M., Tana . . . . .	(032) 92 12 66	
2732 Reconvilier (JB)	Bassin William . . . . .	(032) 91 12 44	
	Bueche André . . . . .	91 27 75	376
	Hostettmann & Bassin . . . . .	91 11 60	
	Pierval SA, rue du Moulin 23 . . . . .	91 31 56	
4153 Reinach (BL)	Citovis, A. Hirt, Baslerstrasse 26 . . . . .	(066) 46 64 01	
4497 Rünenberg (BL)	Buser Paul . . . . .	(061) 26 25 05	
2024 Saint-Aubin (NE)	Flury Max . . . . .	(038) 6 73 84	
	Wermeille & Co SA . . . . .	6 72 40	258

## Fabrique de pivotages

Toutes pièces d'horlogerie

Spécialité: **ASSORTIMENTS ANCRE**



**E<sup>ts</sup> Paul Poupney  
& ses Fils S.A.**

**MAICHE** (Doubs, France) Rue Paul-Monnot 7 ☎ 73

## Fabrique de décolletages de précision

Spécialité: **ARBRES DE BARILLET**



**E<sup>ts</sup> Paul Poupney  
& ses Fils S.A.**

**MAICHE** (Doubs, France) Rue Paul-Monnot 7 ☎ 73



## Décolletages

### Screw Cutting and Turned Parts - Decolletage (Fassondreherei) Perfilación

		Ø	Page
2072 Saint-Blaise (NE)	Egli Jean, route de la Gare 1 . . . . .	(038) 3 39 60	
1450 Sainte-Croix (VD)	Badertscher E., Progrès 20 . . . . .	(024) 6 28 64	
	Lador SA . . . . .	6 26 91	
	Maulaz Jean . . . . .	6 30 84	
	Schwartz Edgar . . . . .	6 31 35	
	Victoria SA . . . . .	6 22 72	
2610 Saint-Imier (JB)	Dubois Paul SA . . . . .	(039) 4 17 82	578
	Lehmann Ernest, B.-Savoie 31 . . . . .	4 25 19	
2545 Selzach (SO)	Brotschi Aug. & Co. . . . .	(065) 6 80 65	
	Glatzfelder F., Untere Grabmatt . . . . .	6 85 61	
	Halbenleib & Co . . . . .	6 81 58	
	Stähli & Co . . . . .	6 82 21	
4500 Soleure	Bläsi AG, Dammstrasse 21 . . . . .	(065) 2 30 34	
	Jovis AG, Krummturmstrasse 11. . . . .	2 38 28	
	Sausser SA . . . . .	2 12 21	
	Weber & Schindler SA, Weissensteinstr. 93. . . . .	2 26 96	
2605 Sonceboz (JB)	Monnin Frères Sàrl . . . . .	(032) 97 10 77	590
2749 Sorvilier (JB)	Gerber, Les Fils de Charles . . . . .	(032) 92 17 93	
	Germiquet, Henri . . . . .	92 16 04	
2572 Sutz-Lattringen (BE)	Schumacher Jean & Fils . . . . .	(032) 7 11 66	
2575 Täuffelen (BE)	Laubscher Frères & C <sup>ie</sup> SA . . . . .	(032) 86 17 71	412
2710 Tavannes (JB)	Fabrique de Décolletages SA . . . . .	(032) 91 22 91	366
2042 Valangin (NE)	Touchon L. & C <sup>ie</sup> . . . . .	(038) 6 91 01	608
1349 Vaulion (VD)	Hierholtz SA . . . . .	(021) 83 91 83	348
2824 Vicques (JB)	Chèvre Denis . . . . .	(066) 2 12 22	
2613 Villeret (JB)	Tschumi Roger . . . . .	(039) 4 13 37	
1445 Vuitebœuf (VD)	Matthey Emile & Fils . . . . .	(024) 3 31 81	
4437 Waldenburg (BL)	Gättelin SA . . . . .	(061) 84 71 51	
	Nachbur E. . . . .	84 73 17	368
	Tschudin & Heid SA . . . . .	84 71 01	
4537 Wiedlisbach (BE)	Monka SA . . . . .	(065) 9 65 54	
1400 Yverdon (VD)	Nicolet Frères, rue Roselière 6 . . . . .	(024) 2 63 28	
4528 Zuchwil (SO)	Heid Walter & Co . . . . .	(065) 2 39 55	

### France - Frankreich - Francia

Maîche (Doubs)	Poupeney Paul et ses Fils, rue Paul-Monnot 7 . . . . .	73	374
Scionzier (H <sup>ie</sup> -Savoie)	Delévaux Georges . . . . .	Cluses 310	580
	Favre N. & Fils . . . . .		554
25 Villers-le-Lac (Dbs)	Binétruy Frères, rue des Essarts 3 . . . . .	02 21	268

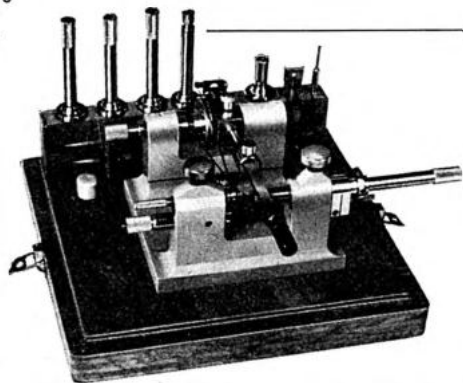

Appareils à rouler  
à meule ou brunissoir

Tours à pivoter et  
tours d'horloger

Potences à chasser  
et à river

Potences à poser les aiguilles

Plaquettes, disques à coches pour  
machines à rouler



**Yves Thiébaud**

2014 Bôle (NE) ☎ (038) 6 33 97



DÉCOLLETAGES ET TAILLAGES EN TOUS GENRES

Tiges garnies — Pignons — Roues

**André Bueche**

RECONVILIER (JB)

☎ (032) 91 27 75

Gravure de lettres sur mouvements, fonds  
carrures, lunettes

Polissage — Terminaison au diamant

Guillochage et décoration

Boîtes acier et métal

**Fred Stampfli**

SAINT-IMIER

☎ (039) 4 11 67

Spécialité de trempe pour pièces d'horlo-  
gerie et mécanique

Cémentation

Pièces d'horlogerie en acier inoxydable

**Leisi Frères Saint-Imier**

Vallon 27

☎ (039) 4 20 19

**Décorateurs-graveurs****Decorators-engravers - Gehäuse-Ausstattung - Decoradores-grabadores****ATELIERS****Workshops - Werkstätten - Talleres**

		☞	Page
2500 Bienne (BE)	Bourdin Gs, faubourg du Jura 31 . . . . .	(032)	2 92 63
	Brunner J., Stand 123 . . . . .		4 21 03
	Knell Paul, rue du Jura 15 . . . . .		3 76 56
	Maire Hans, chemin Vert 23 . . . . .		4 42 99
	Ruedin Edmond, rue des Fleurs 32a . . . . .		4 50 82
2300 Chaux-de-Fonds, La (NE)	Bonnet J. & Co, rue Numa-Droz 141 . . . . .	(039)	2 22 25
	Tschumi Pierre, rue du Nord 25 . . . . .		2 35 61
2533 Evillard (BE)	Châtelain J.-J., route Principale 7 . . . . .	(032)	2 05 29
1200 Genève	Duvoisin Jean, Terraillet 18 . . . . .	(022)	25 54 52
	Houriet Georges, rue du Simplon 5-7 . . . . .		35 85 56
	Steinwachs Max, av. de Frontenex 32 . . . . .		35 47 87
	Taponnier Edouard, V <sup>re</sup> , rue Berthelier 3 . . . . .		32 27 77
2400 Locle, Le (NE)	Perrin Claude, Lion-d'Or 8. . . . .	(039)	5 32 44
	Patthey-Jaquet H. . . . .		5 17 13
2735 Malleray (JB)	Kummer-Gyger H. . . . .	(032)	92 19 44
2610 Saint-Imier (JB)	Stampfli Fred, rue du Midi 36 . . . . .	(039)	4 11 67

**Découpage (ateliers de)****Stamped Parts (workshops) - Stanzenschnitt (Werkstätten)****Recortado (Talleres de)**

2500 Bienne (BE)	Bourquin Frères SA, chemin du Crêt 4. . . . .	(032)	2 28 15	478
	SADEMA SA, rue de Brühl 54 . . . . .		2 25 12	344
1630 Bulle (FR)	Décobul SA, ch. de Bouleyres 48 . . . . .	(029)	2 84 64	655
3018 Bümpliz (BE)	Schenk H., Freiburgstrasse 507 . . . . .	(031)	66 07 60	
1343 Charbonnières, Les (VD)	Lugrin Frères SA . . . . .	(021)	85 12 08	530
2300 Chaux-de-Fonds, La (NE)	Bützer H. V <sup>re</sup> SA, Commerce 111. . . . .	(039)	3 19 57	398
	Grisel André, rue de la Paix 133 . . . . .		2 66 51	
	Huguenin Philippe, rue Stavay-Mollondin 4. . . . .		2 17 69	364
	Jeanrenaud SA, rue A.-M.-Piaget 72 . . . . .		2 72 06	394
	Universo SA, Bureaux centraux, av. Léopold-Robert 82. . . . .		2 84 84	encartage
	Zollinger & Stauss, Temple-Allemand 47 . . . . .		2 42 57	
2052 Fontainemelon (NE)	Zumsteg A., rue du Doubs 154 . . . . .		3 20 08	
	Kocherhans Charles, Pierre Kocherhans succ. . . . .	(038)	7 12 78	
2540 Granges (SO)	Technica SA, Schmelzstrasse 20 . . . . .	(065)	8 56 13	
1345 Lieu, Le (VD)	Dépraz & Co . . . . .	(021)	85 11 52	404
2400 Locle, Le (NE)	Dixi SA, Usine 3 « Cylindre », av. Techn. 42 . . . . .	(039)	5 35 41	couvert. III
2000 Neuchâtel	Huguenin C.-H., succ. de Huguenin-Sandoz Ch <sup>t</sup> , Plan 3 . . . . .	(038)	5 24 75	564
	Valdar SA . . . . .	(021)	85 55 06	496
2610 Saint-Imier (JB)	Baertschi Frères SA . . . . .	(039)	4 10 41	
1347 Sentier, Le (VD)	Le Coultre Dan.-W., succ. de Marc. Le Coultre . . . . .	(021)	85 57 14	398
2720 Tramelan (JB)	Ergas Sàrl, E. & G. Vuilleumier . . . . .	(032)	97 43 33	
	Rossel Roland, succ. de Rossel Gédéon, V <sup>re</sup> . . . . .		97 42 25	356
1337 Vallorbe (VD)	Roy Gustave-E. SA . . . . .	(021)	83 12 43	

SOCIÉTÉ ANONYME

**Prochimie - EESA**

Maison spécialisée pour la fabrication et la vente de produits chimiques, galvaniques, industriels et de tous bains galvaniques, plaqué or  
Représentations exclusives pour la Suisse de Sel Rex (USA)  
Mac Dermid (USA)

2300 La Chaux-de-Fonds      ☎ (039) 2 01 01

TAILLERIE DE DIAMANTS

2500 BIENNE    rue E.-Schüler 31    ☎ (032) 2 34 68

**Edouard Wirz**

Diamantwerkzeuge — Industriediamanten — Brillanten  
Labor für Diamantzerkleinerung — Diamant-Schleifpulver  
Reparatur und Nachschleifservice sorgfältig und prompt

Outils diamantés — Diamants industriels — Brillants  
Laboratoire pour la fabrication de poudres de diamant  
Service de réparation et réaffûtage prompt et soigné  
Poudres de diamant

**w. b. meier**

atelier für  
edelsteinfassarbeiten  
diamantenschleifen  
handel mit geschliffenen  
diamanten

oetenbachgasse 5  
zürich 1  
telefon (051) 23 43 22

**HUILE SINE DOLO -**

**LAUSANNE**  
TREYBLANC 9

dans toutes les Maisons de Fournitures d'horlogerie

**Dépoussiérage industriel****Dust extracting plants, industrial - Entstaubungs-Anlagen, industrielle  
Instalaciones de aspiración de polvo**

		Ø	Page
2500 Bienne (BE)	Ruefli A. SA, Längfeldweg 25 . . . . .	(032)	4 15 53
4132 Muttenz (BL)	Münster Robert, Hofackerstrasse 55 . . . . .	(061)	41 72 70
8712 Staefa (ZH)	Ventilation SA . . . . .	(051)	3 01 36

**Détergent pour pièces d'horlogerie****Detergent for watch parts - Reinigungsmittel für Uhrenteile****Detergente para las partes del reloj**

5610 Wohlen (AG)	Imbach AG, Rubisol, Kapellstrasse 18 . . . . .	(057)	6 13 14
------------------	--	-------	---------

**Diamants****Diamonds - Diamanten - Diamantes****BOART, CARBONE ET ESQUILLES****Boart, Carbon and Splinters - Boart, Carbon und Splitter****Boart, carbono y esquillas**

2500 Bienne (BE)	Wirz Edouard, rue E.-Schüler 31 . . . . .	(032)	2 34 68	378
2300 Chaux-de-Fonds, La (NE)	Sandoz Marc, Stavay-Mollondin 25 . . . . .	(039)	3 15 02	502
1200 Genève	Gaillard Frères SA, rue du Stand 30 . . . . .	(022)	25 40 73	478
	van Moppes & Sons SA, Chantepoulet 1-3 . . . . .		32 25 95	
8400 Winterthour (ZH)	Ketterer & Co, Poststrasse 4 (8406) . . . . .	(052)	22 37 51/52	478
8000 Zurich	Haefeli & Co, Riedenhaldenstrasse 51 . . . . .	(051)	57 28 28	
	Weber Henri, Inh. Rud. H. Weber & Co, Talstrasse 58 . . . . .		25 66 18	

**DIAMANTS INDUSTRIELS****Industrial diamonds - Industrie-Diamanten - Diamantes industriales**

6500 Bellinzona (TI)	Peduzzi Fausto, viale Giuseppe-Motta 22 . . . . .			
2500 Bienne (BE)	Wirz Edouard, rue E.-Schüler 31 . . . . .	(032)	2 34 68	378
2300 Chaux-de-Fonds, La (NE)	Sandoz Marc, Stavay-Mollondin 25 . . . . .	(039)	3 15 02	502
1200 Genève	Baszanger & Co, rue de la Corraterie 6 . . . . .	(022)	24 43 54	
	Gaillard Frères SA, rue du Stand 30 . . . . .		25 40 73	478
	Kahl Georges, succ. de S.-H. & Fils, bld du Théâtre 12 . . . . .		25 22 29	
	van Moppes & Sons SA, Chantepoulet 1-3 . . . . .		32 25 95	
2400 Locle, Le (NE)	Brunner SA . . . . .	(039)	5 38 57	528
1723 Marly-le-Grand (FR)	Diaba, F. & R. Baour . . . . .	(037)	2 41 37	
4705 Wangen (BE)	Berger F. Söhne SA . . . . .	(065)	9 61 13	502
8400 Winterthour (ZH)	Ketterer & Co, Poststrasse 4 (8406) . . . . .	(052)	22 37 51	52 478
	Ziegler & Co SA, Industriestrasse 12 . . . . .		29 26 21	
	Haefeli & Co, Riedenhaldenstrasse 51 . . . . .	(051)	57 28 28	
	Industrial Diamond Ltd, Bahnhofstrasse 42 . . . . .		23 15 23	
	Industrie-Bedarf AG, Glattalstrasse 138 . . . . .		46 62 76	
	Schaffner-Behrend W., Geibelstrasse 35-37 . . . . .		42 31 42	
	Weber Henri, Inh. Rud. H. Weber & Co, Talstrasse 58 . . . . .		25 66 18	

**DIAMANTS BRUTS (MARCHANDS)****Rough Diamonds (merchants) - Roh-Diamanten (Händler)****Diamantes brutos (comerciantes)**

2500 Bienne (BE)	Wirz Edouard, rue E.-Schüler 31 . . . . .	(032)	2 34 68	378
2300 Chaux-de-Fonds, La (NE)	Sandoz Marc, Stavay-Mollondin 25 . . . . .	(039)	3 15 02	502
1200 Genève	Gaillard Frères SA, rue du Stand 30 . . . . .	(022)	25 40 73	478
	Kagann Salomon, avenue William-Favre 24 . . . . .		36 20 86	
	van Moppes & Sons SA, Chantepoulet 1-3 . . . . .		32 25 95	
8000 Zurich	Haefeli & Co, Riedenhaldenstrasse 51 . . . . .	(051)	57 28 28	
	Weber Henri, Inh. Rud. H. Weber & Co, Talstrasse 58 . . . . .		25 66 18	

# Lorsa

L'HORLOGERIE DE SAVOIE

FABRIQUE D'ÉBAUCHES DE MONTRES

21, rue des Tournelles

74-Ville-la-Grand — ANNEMASSE

Haute-Savoie — France

Téléphone 38-26-63 — Télégraphe LORSA - ANNEMASSE

se tient toujours prête  
à vous documenter sur l'ensemble de ses fabrications et à vous assurer,  
avant et après la vente, le service que vous attendez

### Calibre ancre

- 514 A -  $5\frac{1}{4}$ " sans seconde  
 14 -  $5\frac{1}{4}$ " sans seconde, version « standard »  
 238 -  $10\frac{1}{2}$ " et  $11\frac{1}{2}$ " petite seconde  
 238 C -  $10\frac{1}{2}$ " — petite seconde, calendrier à aiguille  
 P 62 -  $10\frac{1}{2}$ " seconde au centre  
 P 72 -  $11\frac{1}{2}$ " seconde au centre  
 P 75 -  $11\frac{1}{2}$ " seconde au centre, calendrier à guichet

6"



6 B

$6\frac{3}{4}$ " x 8"



8 B

### Calibre ancre à chevilles

- 651 -  $10\frac{1}{2}$ " petite seconde  
 652 -  $10\frac{1}{2}$ " seconde au centre  
 653 G -  $10\frac{1}{2}$ " petite seconde, calendrier à guichet  
 655 G -  $10\frac{1}{2}$ " seconde au centre, calendrier à guichet  
 14 R -  $5\frac{1}{4}$ " sans seconde

Tous les calibres  $10\frac{1}{2}$ " peuvent être exécutés en  $11\frac{1}{2}$ "

## Diamants

### Diamonds - Diamanten - Diamantes

#### DIAMANTS TAILLÉS (MARCHANDS)

#### Cut Diamonds (merchants) - Geschliffene Diamanten (Händler) Diamantes tallados (comerciantes)

		Ø	Page
2500 Bienne (BE)	Diaprecis SA, rue Aebi 75 . . . . .	(032) 3 81 52	
	Ding Pierre, Tiefenmattweg 4 . . . . .	3 07 02	
	Stamarit SA, Johann-Renfer-Strasse 10 . . . . .	4 17 92	438
	Voegeli & Wirz AG, rue Gurzelen 7 . . . . .	4 21 81	
	Wirz Edouard, rue E.-Schüler 31 . . . . .	2 34 68	378
2300 Chaux-de-Fonds La (NE)	Sandoz Marc, Stavay-Mollondin 25 (tailleurie) . . . . .	(039) 3 15 02/03	502
1200 Genève	Aebi E.-W., rue Céard 1 . . . . .	(022) 26 38 38	
	Derba Joaillier-Expert, quai du Mont-Blanc 3 . . . . .	31 37 01	
	Dubois Henri-A. & C <sup>ie</sup> , r. du Vicaire-Savoyard 8 . . . . .	44 07 91	
	Hahn & Berthoud, rue de Lausanne 89 . . . . .	32 85 40	
	Jaillot Pierre, rue du Prince 10 . . . . .	24 07 60	
	Kupferberg Maurice, rue Céard 8 . . . . .	25 60 52	
	Lançon P., rue de la Rôtisserie 2 . . . . .	26 13 72	
	Lang Albert & Fils SA, rue Marignac 13 . . . . .	25 56 06	
	Martinet F., rue de Lausanne 54 . . . . .	32 49 86	
	Millet Léon SA, rue de la Monnaie 3 . . . . .	26 17 21	
	Remuet A. & M., rue Daubin 16 . . . . .	34 69 66	
	Vernain, boulevard Carl-Vogt 6 . . . . .	24 11 57	
	Zwicky G., rue des Pavillons 11/13 . . . . .	26 43 32	
1000 Lausanne (VD)	Golay-Buchel & C <sup>ie</sup> , Malley . . . . .	(021) 24 85 71	358
	Lob Fernand, avenue de Rumine 23 . . . . .	23 04 80	
	Sadik Frédy, place Bel-Air 4 . . . . .	22 39 80	
6000 Lucerne	Pfalzer H. & Co AG, Grendel 8 . . . . .	(041) 2 55 77	
	Schaub-Bucher G., Grendel 2 . . . . .	2 14 63	
1510 Moudon (VD)	Meyrat & Luisoni, « Tousdiamants » . . . . .	(021) 9 55 28	468
8212 Neuhausen (SH)	Hitz Edouard, succ. de Ernst Bopp, Schaffhausserstrasse 15 . . . . .	(053) 5 16 20	
2610 Saint-Imier (JB)	Daca SA, rue du Vallon 26 . . . . .	(039) 4 28 28	
8400 Winterthour (ZH)	Ketterer & Co, Poststrasse 4 (8406) . . . . .	(052) 22 37 51/52	478
	Ziegler & C <sup>ie</sup> SA, Industriestrasse 12 . . . . .	29 26 21	
8000 Zurich	Friedli Hans, Löwenstrasse 11 . . . . .	(051) 27 69 35	
	Ginder Cyril J. AG, Rämistrasse 7 (1) . . . . .	34 94 94	
	Haefeli & Co, Riedenhaldenstrasse 51 . . . . .	57 28 28	
	Hausel Adolf, Nüscherstrasse 35 . . . . .	27 25 92	
	Kniel Max, Bahnhofstrasse 39 . . . . .	27 85 82	
	Lang Albert & Fils SA, Talstrasse 66 Tailleurie de diamants (succursale Genève, rue Marignac Ø (022) 25 56 06) . . . . .	23 16 80	
	Neresheimer B. AG, Talacker 42 . . . . .	25 40 50	
	Weber Henri, Inh. Rud. H. Weber & Co, Talstrasse 58 . . . . .	25 66 18	
	Zimet-Lewis E., C. F. Meyer-Str. 14 (Swiss Agency of the Diamond Cutting Factory Max Rabstein & Son, London — Exporters all over the world) . . . . .	27 65 11	

# Swiss Watch and Jewelry Journal

FOUNDED IN 1876

Official bulletin of the Swiss Watch Fair at Basle  
 Official organ of the Swiss Society of Chronometry

Issued six times a year

Contains descriptions and illustrations of new models and callbers, technical sections, articles on repairs, advice on sales, suggestions for displays and many other items of interest. Each issue carries the supplement of the Watchmakers of Switzerland.

The only Swiss Watch magazine published completely in English, Spanish, French, and German editions.

Ask for free sample copy.

Subscriptions: Apply to our various agents, or direct to the publishers:

SWISS WATCH and JEWELRY JOURNAL  
 Lausanne, Switzerland



Succursale la Champey  
**Anciennement E. Vauthier & Fils**  
 2056 Dombresson ☎ (038) 7 14 40

Spécialités: Axes, tiges, pignons, roues d'ancre, plateaux, ancres  
**Balanciers réglés pour l'exportation**





## Ebauches et finissages

Rough movements and blank gear parts - Rohwerke und Getriebe  
Máquinas y engranajes de reloj, en bruto

## ANCRE

## Lever - Anker - Ancora

		Ø	Page
6822 Arogno (TI)	Fabrique d'Ebauches Réunies d'Arogno SA (maison affiliée à Ebauches SA, Neuchâtel)	(091) 8 72 88	encartage
1341 Bioux, Les (VD)	Valjoux SA . . . . .	(021) 85 53 53	106
1348 Brassus, Le (VD)	Piguet F. (extra-plates et petits formats) . . .	(021) 85 57 88	610
2300 Chaux-de-Fonds, La (NE)	Derby SA, rue du Crêt 5-7 (Instruments de mesure) (maison affiliée à Ebauches SA, Neuchâtel) . . . . .	(039) 3 25 20	encartage
2606 Corgémont (JB)	Fabriques d'Ebauches Bernoises SA . . . . .	(032) 97 15 61	encartage
2607 Cortébert (JB)	Succursale de Fabriques d'Ebauches Ber- noises SA (maison affiliée à Ebauches SA, Neuchâtel) . . . . .	(032) 97 17 72	»
2114 Fleurier (NE)	Fabrique d'Ebauches de Fleurier SA (maison affiliée à Ebauches SA, Neuchâtel) . . . . .	(038) 9 10 25	»
2052 Fontainemelon (NE)	Fabrique d'Horlogerie de Fontainemelon SA (maison affiliée à Ebauches SA, Neuchâtel)	(038) 7 22 22	»
2540 Granges (SO)	Ebauches SA . . . . .	(065) 8 63 41	»
	Eta SA (maison affiliée à Ebauches SA, Neu- châtel) . . . . .	8 55 71	»
	Felsa SA (maison affiliée à Ebauches SA, Neuchâtel) . . . . .	8 59 21	»
	Michel A. SA (maison affiliée à Ebauches SA, Neuchâtel) . . . . .	8 73 31	»
	Schild A. SA (simples et automatiques) (maison affiliée à Ebauches SA, Neuchâtel)	8 56 21	»
2525 Landeron, Le (NE)	Succursale de la Fabrique d'Horlogerie de Fontainemelon (maison affiliée à Ebauches SA, Neuchâtel) . . . . .	(038) 7 93 21	»
2740 Moutier (JB)	Vénus SA (maison affiliée à Ebauches SA, Neuchâtel) . . . . .	(032) 93 12 27	»
2000 Neuchâtel	Ebauches SA, siège social, fbg de l'Hôpital 1	(038) 5 74 01	»
2034 Peseux (NE)	Fabrique d'Ebauches de Peseux SA (maison affiliée à Ebauches SA, Neuchâtel) . . . . .	(038) 8 11 51	»
2720 Tramelan (JB)	Unitas SA (maison affiliée à Ebauches SA, Neuchâtel) . . . . .	(032) 97 49 71	»
2613 Villeret (JB)	Fabrique d'Ebauches Aurore (succursale de Fabriques d'Ebauches Bernoises SA, mai- son affiliée à Ebauches SA, Neuchâtel) . . .	(039) 4 10 64	»
<b>France - Frankreich - Francia</b>			
Annemasse (H <sup>16</sup> -Sav.)	L'Horlogerie de Savoie SA, Tournelles 21 . . .	6 64 et 6 65	380

**BE ÉBAUCHES ROSKOPF 5¼ À 19'''**

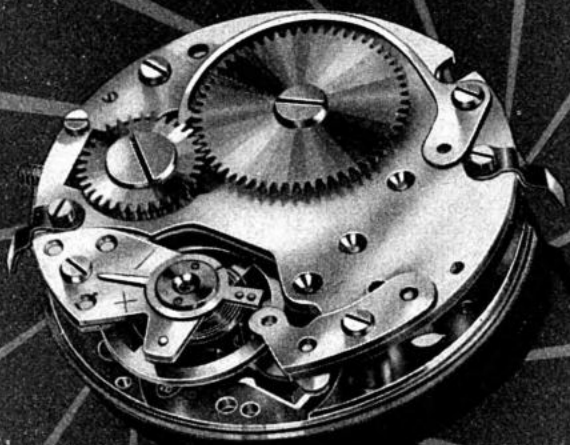

FABRIQUE D'ÉBAUCHES  
**BAUMGARTNER FRÈRES S.A.**  
GRENCHEN







CURVIMÈTRE  
**DERBY**  
MADE IN SWITZERLAND

Misst jeden Abstand auf topographischen Karten, Zeichnungen, usw. Direkte Ablesung auf dem Zifferblatt, unter Berücksichtigung des betreffenden Massstabes

Ref. 113 Fr. 13.90

Mesure toute distance sur cartes topographiques, plans, etc. Lecture instantanée sur le cadran en tenant compte de l'échelle.

Réf. 113 Fr. 13.90

Misura qualsiasi distanza sulle carte topografiche, piani, ecc. Lettura istantanea sul quadrante tenendo conto della scala.

Ref. 113 Fr. 13.90

**DERBY SA**  
2001 NEUCHÂTEL - SUISSE

## Ebauches et finissages

Rough movements and blank gear parts - Rohwerke und Getriebe  
Máquinas y engranajes de reloj, en bruto

### CYLINDRE

Cylinder - Zylinder - Cilindro

		∅	Page
6822 Arogno (TI)	Fabrique d'Ebauches Réunies d'Arogno SA (maison affiliée à Ebauches SA, Neuchâtel)	(091) 8 72 88	encartage
2544 Bettlach (SO)	Ebauches Bettlach SA (bureau de vente à Granges, ∅ 8 56 21) (maison affiliée à Ebauches SA, Neuchâtel)	(065) 8 68 21	»
2300 Chaux-de-Fonds, La (NE)	Derby SA, rue du Crêt 5-7 (maison affiliée à Ebauches SA, Neuchâtel)	(039) 3 25 20	encartage
2052 Fontainemelon (NE)	Fabrique d'Horlogerie de Fontainemelon SA (maison affiliée à Ebauches SA, Neuchâtel)	(038) 7 22 22	encartage
2540 Granges (SO)	Amida SA	(065) 8 52 54	140
	Baumgartner Frères SA	8 50 56	384
	Ebauches Desa AG	8 55 70	
	Ebauches SA	8 66 41	encartage
	Eta SA (maison affiliée à Ebauches SA, Neuchâtel)	8 55 71	»
	Felsa SA (maison affiliée à Ebauches SA, Neuchâtel)	8 59 21	»
	Michel A. SA (maison affiliée à Ebauches SA, Neuchâtel)	8 73 31	»
	Schild A. SA (maison affiliée à Ebauches SA, Neuchâtel)	8 56 21	»
2525 Landeron, Le (NE)	Succursale de la Fabrique d'Horlogerie de Fontainemelon (maison affiliée à Ebauches SA, Neuchâtel)	(038) 7 93 21	»
1820 Montreux-Châtelard (VD)	Amida SA	(021) 62 44 75	140
2000 Neuchâtel	Ebauches SA, siège social, faubourg de l'Hôpital 1	(038) 5 74 01	encartage

### ROSKOPF

2544 Bettlach (SO)	Ebauches Bettlach SA (bureau de vente à Granges, ∅ 8 56 21) (maison affiliée à Ebauches SA, Neuchâtel)	(065) 8 68 21	»
4226 Breitenbach (SO)	Brac SA	(061) 80 13 11	267
4416 Bubendorf (BL)	Lapanouse R. SA	(061) 84 89 71	134
2300 Chaux-de-Fonds, La (NE)	Derby SA, rue du Crêt 5-7 (maison affiliée à Ebauches SA, Neuchâtel)	(039) 3 25 20	encartage
2540 Granges (SO)	Amida SA	(065) 8 52 54	140
	Baumgartner Frères SA	8 50 56	384
	Ebauches Desa AG	8 55 70	
	Ebauches SA	8 63 41	encartage
	Ebosa SA	8 54 54	
	Michel A. SA (maison affiliée à Ebauches SA, Neuchâtel)	8 73 31	»
4415 Lausen (BL)	Ronda SA	(061) 84 27 85	296
2543 Longeau (BE)	Maire O. SA	(065) 8 00 51	
1820 Montreux-Châtelard (VD)	Amida SA	(021) 62 44 75	140
2000 Neuchâtel	Ebauches SA, siège social, faubourg de l'Hôpital 1	(038) 5 74 01	encartage
2732 Reconvilier (JB)	Baumgartner Frères SA, succ.	(032) 91 15 15	384
4716 Rosières (SO)	Roseba SA	(065) 6 62 78	

3000 Bern  
Fischermättelstr. 18  
Telefon 031/45 14 12

8000 Zürich  
Scheuchzerstr. 70  
Telefon 051/28 63 24

1200 Genève  
16, rue Ed. Rod  
Tél. 022 / 33 76 75

**e.o.bär**

Ateliers spéciaux pour armatures  
d'industrie, d'autos et motos

Werkstätte für fein- und  
elektromechanische Apparate

Spezialwerkstätte für Auto-  
Moto-, Industrie-Armaturen

## Betriebsstundenzähler Schaltuhren

## Compteurs d'heures Montres commutrices



## L'éditeur de l'Indicateur Davoine

Il voue un soin particulier à la mise à jour constante de ses fichiers d'adresses. Plusieurs sources sont utilisées quotidiennement pour que les dizaines de milliers de fiches soient en permanence conformes à la réalité.

Nos correspondants peuvent par conséquent utiliser nos services dans les cas où les renseignements fournis par l'Indicateur Davoine auraient été modifiés après la sortie de presse de la présente édition.

Composez pour cela le (032) 2 67 58

**INDICATEUR DAVOINE Rue Centrale 31, 2500 BIENNE**

## Ebauches et finissages

Rough movements and blank gear parts - Rohwerke und Getriebe  
Máquinas y engranajes de reloj, en bruto

### ÉBAUCHES ANCRE A GOUPILLES

Pin-Lever blank Movements - Stifanker-Rohwerke - Armazones-âncora de clavijas

		∅	Page
2544 Bettlach (SO)	Ebauches Bettlach SA (bureau de vente à Granges, ∅ 8 56 21) (maison affiliée à Ebauches SA, Neuchâtel) . . . . .	(065) 8 68 21	encartage
4226 Breitenbach (SO)	Brac SA . . . . .	(061) 7 10 11	267
4416 Bubendorf (BL)	Lapanouse R. SA . . . . .	(061) 7 57 66	134
2540 Granges (SO)	Amida SA . . . . .	(065) 8 52 54	140
	Baumgartner Frères SA . . . . .	8 50 56	384
	Ebauches SA . . . . .	8 63 41	encartage
	Ebosa SA . . . . .	8 54 54	
4415 Lausen (BL)	Ronda SA . . . . .	(061) 84 27 85	296
2543 Longeau (BE)	Maire O. SA . . . . .	(065) 8 00 51	
1820 Montreux-Châtelard (VD)	Amida SA . . . . .	(021) 62 44 75	140
2000 Neuchâtel	Ebauches SA, siège social, faubourg de l'Hôpital 1 . . . . .	(038) 5 74 01	encartage

### CHRONOGRAPHES

Chronographs - Chronographen - Cronógrafos

1341 Bioux, Les (VD)	Valjoux SA . . . . .	(021) 85 53 53	106
2525 Landeron, Le (NE)	Fabrique d'Horlogerie de Fontainemelon SA, succursale du Landeron (maison affiliée à Ebauches SA, Neuchâtel) . . . . .	(038) 93 12 27	encartage
2740 Moutier (JB)	Vénus SA (maison affiliée à Ebauches SA, Neuchâtel) . . . . .	(032) 93 12 27	»
2000 Neuchâtel	Ebauches SA . . . . .	(038) 5 74 01	»

### CHRONOGRAPHES-COMPTEURS-CALENDRIERS

Recording Calendar Chronographs - Chronographen mit Zähl- und Kalenderwerk  
Cronógrafos contadores de calendario

1341 Bioux, Les (VD)	Valjoux SA . . . . .	(021) 85 53 53	106
2000 Neuchâtel	Ebauches SA . . . . .	(038) 5 74 01	encartage

## Echappements

Escapements - Hemmungen - Escapes

### ÉCHAPPEMENTS ANCRE

Lever Escapement - Anker-Hemmungen - Escapes âncora

2740 Moutier (JB)	Gorgé Charles SA . . . . .	(032) 93 18 96	
-------------------	----------------------------	----------------	--

# TECHNICUM NEUCHATELOIS

Le Locle

La Chaux-de-Fonds

- ▶ Les écoles d'horlogerie, de mécanique, d'électrotechnique de l'établissement forment des techniciens et des praticiens
- ▶ L'école de boîtes: des tourneurs, des acheveurs
- ▶ L'école d'art: des bijoutiers, des graveurs, des sertisseurs, des appareilleurs
- ▶ L'école de travaux féminins: des couturières, des lingères

Les ateliers et les bureaux techniques de l'établissement se chargent de tous travaux, études, recherches intéressant leur spécialité

Pour tous renseignements, s'adresser aux secrétariats:

☎ Le Locle (039) 5 15 81      La Chaux-de-Fonds (039) 3 34 21

# ÉCOLE SUPÉRIEURE DE COMMERCE

Rue du 1er-Août 33

LA CHAUX-DE-FONDS

☎ (039) 2 12 02

**Diplôme      Maturité**

PROGRAMME:

Langues étrangères

Allemand - Espagnol - Anglais - Italien

Laboratoire de langues

Langue et littérature française

Comptabilité - Droit - Economie politique - Histoire - Géographie

Mathématiques - Chimie - Physique - Sténodactylographie

Le certificat de maturité commerciale donne accès  
aux études universitaires:

Faculté des sciences économiques et commerciales

Préparation au brevet pour l'enseignement secondaire inférieur,  
à de nombreuses carrières féminines: assistante sociale, laborantine,  
secrétaire de direction, secrétaire médicale, hôtesse de l'air, etc.,  
à toute carrière administrative, économique ou commerciale



## Echappements

### Escapements - Hemmungen - Escapes

#### ÉCHAPPEMENTS CYLINDRE

##### Cylinder Escapements - Zylinder-Hemmungen - Escapes cilindro

			Page
2336 Bois, Les (JB)	Beumann SA . . . . .	(039) 8 14 24/25	270
2740 Moutier (JB)	Gorgé Charles SA . . . . .	(032) 93 18 96	

#### GARNISSAGE DE PLATEAUX ANCRE ET ROSKOPF

##### Jewelling of Lever and Roskopf Rollers

##### Setzen der Steine auf Anker- und Roskopf-Hebelscheiben

##### Revestimiento de platillos áncora y Roskopf

2014 Bôle (NE)	Maret, Fabrique . . . . .	(038) 6 20 21	516
2316 Ponts-de-Martel, Les (NE)	Perret John, Les Fils de, SA . . . . .	(039) 6 73 83	494
1008 Prilly (VD)	Baur Pierre, ch. Fontadel 33 . . . . .	(021) 25 84 83	

#### GARNISSAGE DE PLATEAUX ROSKOPF

##### Jewelling of Roskopf Rollers - Setzen der Steine auf Roskopf-Hebelscheibe

##### Revestimiento de platillos Roskopf

2014 Bôle (NE)	Maret, Fabrique . . . . .	(038) 6 20 21	516
2543 Longeau (BE)	Schaad & Co . . . . .	(065) 8 01 61	290
1008 Prilly (VD)	Baur Pierre, ch. Fontadel 33 . . . . .	(021) 25 84 83	

## Ecoles techniques

### Technical schools - Technische Schulen - Escuelas técnicas

2500 Bienne (BE)	Technicum cantonal de Bienne, rue de la Source 21 . . . . .	(032) 2 43 68	
2300 Chaux-de-Fonds, La (NE)	Ecole d'horlogerie, Technicum, rue du Progrès 38-40 . . . . .	(039) 3 34 21	388
	Ecole supérieure de commerce, r. 1 <sup>re</sup> -Août 33 . . . . .	2 12 01	388
1200 Genève	Ecole d'horlogerie et d'électricité, Prairie 4 . . . . .	(022) 33 48 68	12
2400 Locle, Le (NE)	Technicum . . . . .	(039) 5 15 81	388
2610 Saint-Imier (JB)	Technicum cantonal, rue Baptiste-Savoie 26 . . . . .	(039) 4 25 01	148
1347 Sentier, Le (VD)	Ecole d'horlogerie . . . . .	(021) 85 61 36	
4500 Soleure	Ecole d'horlogerie . . . . .	(065) 2 28 49	



**La première chaîne  
automatique en Europe  
pour les dépôts  
de métaux précieux  
en épaisseur sur les  
boîtes de montres.**

L'entreprise qui demeure à  
l'avant-garde des traitements  
de surface au service de l'indus-  
trie horlogère, de la bijouterie  
et de l'industrie électronique.

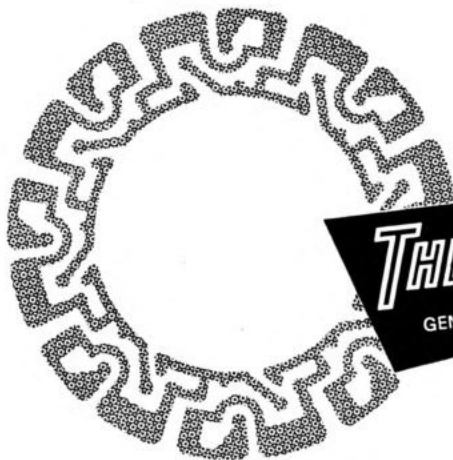

**THERMOCOMPACT**

GENÈVE

Le spécialiste de la métallisation  
de circuits imprimés (plating  
through holes) et des recouvre-  
ments à buts fonctionnels  
repondant aux spécifications  
les plus sévères de l'industrie.

**THERMOCOMPACT S. A.**  
10, rue Richemont 1211 Genève 2

## Electrochimie et galvanoplastie

### Electro-Chemistry and Electro-Plating

### Elektrochemie und Galvanoplastik - Electroquímica y galvanoplastia

		Ø	Page
2735 Bévillard (JB)	Charpilloz Arnold, Hélios . . . . .	(032) 92 10 12	618
2500 Bienne (BE)	Elga SA, Mettlenweg 100 . . . . .	(032) 4 89 11	434
	Galvamétal, rue des Armes 7 . . . . .	2 41 06	
	Huguenin, Dorages, quai du Bas 1 (revêtement- alliage étain-nickel Profectus . . . . .	2 47 96	
	Reymond A. & Co SA, Etabl. Lux rue d'Aar- berg 115 (installations pour) . . . . .	2 44 04	274
2300 Chaux-de-Fonds, La (NE)	Brillor SA, rue Fritz-Courvoisier 40 a . . . . .	(039) 3 28 92	612
	Galvanhor, André Augsburguer, rue du Nord 63	3 65 02	
	Gravacier, A. Schmidlin, rue du Doubs 51 . . . . .	2 09 60	626
	Prochimie-EESA, place de l'Hôtel-de-Ville 5 . . . . .	2 01 01	378
	Weber J., Charrière 22 . . . . .	3 31 27	
4402 Frenkendorf (BL)	Thommen A., Bächliackerweg 6 . . . . .		
1200 Genève	Margot F. SA, rue Liotard 34 . . . . .	(022) 34 19 30	
	Thermocompact SA, rue Richemont 10 . . . . .	32 03 56	390
2540 Granges (SO)	Parel W., Kapellstrasse 7 . . . . .	(065) 8 54 69	
	Zento SA (installations pour) . . . . .	8 60 33	
4711 Herbetswil (SO)	Galvado SA . . . . .	(062) 2 84 46	
2740 Moutier (JB)	Gaudin Edouard, rue Chalière 35 . . . . .	(032) 93 14 45	
2000 Neuchâtel	Placor SA, rue du Clos-de-Serrières 8 . . . . .	(038) 8 33 07	encartage
1020 Renens (VD)	Galvanotec Sàrl, place de la Gare 2 (installa- tions pour) . . . . .	(021) 34 21 44	434
2749 Sorvilier (JB)	Et Galvanique SA . . . . .	(032) 92 17 72	
4855 Wolfwil (SO)	Kissling Gebr. AG . . . . .	(063) 9 13 37	
8000 Zurich	Usine Langbein-Pfanhauser SA, Schaffhauser- strasse 228 (installations pour) . . . . .	(051) 46 64 20	

## Eléments d'étanchéité

(Fournitures et pose)

### Waterproof parts (supply and fixing)

### Wasserdichte Bestandteile (Lieferung und Einsetzen)

### Organos de impermeabilidad (suministro y colocación)

2500 Bienne (BE)	Dynacore Sàrl, rue d'Argent 9 . . . . .	(032) 3 19 91	
1200 Genève	Angst & Pfister SA, rue des Bains 52 . . . . .	(022) 24 73 62	
	Vaurillon Tony SA, rue de la Coulouvrenière 19	25 52 25	
4438 Langenbruck (BL)	Schäublin Christian AG . . . . .	(062) 6 61 84	416
2740 Porrentruy (JB)	Rossé René (joints) . . . . .	(066) 6 12 14	

## Emaillieurs

### Enamelling - Emailierwerkstätten - Esmaltadores

2300 Chaux-de-Fonds, La (NE)	Colliot-Bourquin M <sup>me</sup> , rue du Doubs 117 . . . . .	(039) 2 14 43	
	Faivret Marc, rue de la Paix 53 . . . . .	2 15 49	
1200 Genève	Barbault Alice-Marie, rond-point de Plain- palais 1 . . . . .	(022) 26 07 07	
	Fournier Nelly, route de Veyrier 49, Pinchat /Carouge . . . . .	42 23 08	
	Koch Marguerite, route de Malagnou 34 . . . . .	36 64 27	
	Richard Nelly M <sup>lle</sup> , route de Chêne 63 . . . . .	36 03 71	
	Schmidt-Allard B. M <sup>me</sup> , rue du 31-Décembre 68	35 16 97	
	Steinwachs Max, av. de Frontenex 32 . . . . .	35 47 87	488
2000 Neuchâtel	Kramer Paul-E. Jr, rue de Maillefer 15 . . . . .	(038) 5 05 22	612

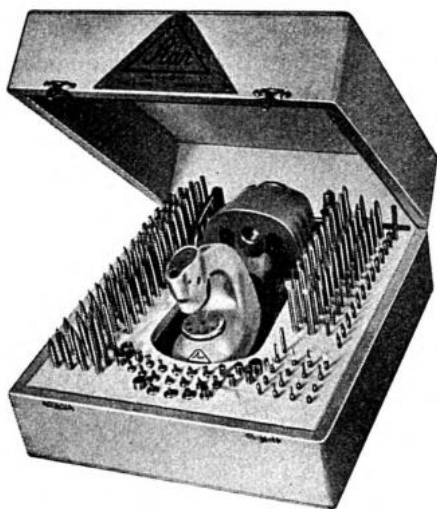

Depuis 1888  
la marque  
vous garantit la qualité



Tours d'horlogers de haute précision  
Brucelles - Tournevis - Huit-chiffres  
Equilibres aux balanciers - Poinçons  
Potences à river et à chasser, etc.  
Vente en gros Exportation  
Demandez le catalogue 57

**R. GENTIL & C<sup>o</sup>**

2125 LA BRÉVINE ☎ (039) 6 51 04  
(Suisse)



Décolletage et outillage  
de précision pour l'horlogerie  
Equarisseurs et alésoirs  
Forets tous genres  
Pique-huile  
Axes de balanciers pivotés

**Edgar AELLEN**  
ÉVILARD s/BIENNE



**Emboitage****Casing - Einschalen - Encajado**

		Page
2300 Chaux-de-Fonds, La (NE)	Ballmer Jean & C <sup>ie</sup> , Numa-Droz 158 (emboitage mécanique) . . . . . (039) 2 94 32	398
	Surdez-Mathey & C <sup>ie</sup> , rue du 1 <sup>er</sup> -Août 39 (en blanc) . . . . .	2 29 93 364
2000 Neuchâtel	Knubel Frères, rue des Sablons 48 . . . . . (038) 4 32 15	

**Enseignes métalliques****Metallic sign-boards - Metallschilder - Chapas metálicas**

2500 Bienne (BE)	Pruschy Jakob, route de Madretsch 48 . . . . . (032) 2 98 43	
2533 Evilard (JB)	Matthey J.-P. . . . . (032) 2 82 53	
2000 Neuchâtel	Gravure Moderne, Huguenin Paul, succ. de Huguenin-Sandoz, rue de la Côte 66 . . . . . (038) 5 20 83	396

**Épilamage****Epilame - Coating - Epilamisierung - Epilamado**

2724 Breuleux, Les (JB)	Donzé Irmin & Fils . . . . . (039) 4 71 06	286
-------------------------	--	-----

**Epurateurs pour air comprimé****Compressed-air purifiers - Pressluftreiniger****Depuradores para aire comprimido**

1800 Vevey (VD)	Bremor SA, Chemin Vert 33 . . . . . (021) 51 02 44	5
-----------------	--	---

**Equarisseurs****Broaches - Reibahlen - Escariadores**

2125 Brévine, La (NE)	Gentil R. & Co . . . . . (039) 6 51 04	392
2300 Chaux-de-Fonds, La (NE)	Fleury M., rue du Temple-Allemand 81. . . . . (039) 3 79 25	460
	Witschi F. Fils, rue de la Croix-Fédérale 8 . . . . . 3 12 77/78/79	414
2035 Corcelles (NE)	Schneider & Co . . . . . (038) 8 11 76	
2533 Evilard (JB)	Aellen Edg. . . . . (032) 2 30 93	392
1200 Genève	Marchand R. & C <sup>ie</sup> SA, rue du Stand 40 . . . . . (022) 24 52 13	
2540 Granges (SO)	Technica SA, Schmelzstrasse 20 . . . . . (065) 8 56 13	
1000 Lausanne (VD)	Golay-Buchel & Co SA, Malley . . . . . (021) 24 85 71	358
6900 Lugano (TI)	Koch & Co, via Pambio 12 . . . . . (091) 2 38 58	

**France - Frankreich - Francia**

Besançon (Doubs)	Comtois Raoul, Pierre Comtois, succ., Montjoux . . . . .	606
------------------	--	-----

**Equerres****Square - Winkelmass - Escuadra**

2400 Locle, Le (NE)	Dixi SA, Usine N° 2, avenue du Technicum 42 (de haute précision). . . . . (039) 5 45 21	440
---------------------	---	-----

**Essayeurs-jurés****Assayers (sworn) - Gold- und Silberprüfer (beeidigte)****Ensayadores jurados**

3000 Berne	Bureau fédéral des matières or et argent, Bernerhof . . . . . (031) 61 11 11	
2500 Bienne (BE)	Jeanmaire H. SA, ch. de la Paix 17 . . . . . (032) 2 44 49	
	Métaux Précieux SA, Neuchâtel-La Coudre . . . . . (038) 5 72 31	
2300 Chaux-de-Fonds, La (NE)	Bureau de contrôle fédéral des matières d'or et d'argent, avenue Léopold-Robert 67 . . . . . (039) 2 45 27	
	Glasson & Biedermann, rue Jardinière 56 . . . . .	2 31 59
	Hochreutiner & Robert SA, rue de la Serre 40 . . . . .	3 10 74 474
	Métaux Précieux SA, c/o Société de Banque Suisse, avenue Léopold-Robert 10 . . . . .	2 46 55



**LA CHAUX-DE-FONDS**  
A.-M.-Plaget 72 ☎ (039) 2 72 06



## FRAISES

Fraises pour dentures à profils développants et cycloïdaux  
Fraises vis-mères Mod. 0,06-2,50  
Fraises en métal dur à profil logarithmique rectifié

## K. Schnyder-Liechti S.A.

2500 **BIEL-BIENNE 8** (Suisse)  
Jakobstrasse 56 ☎ (032) 4 34 86

Décolletage de précision pour l'horlogerie et l'appareillage

## Affolter S.à r.l. 3297 LEUZIGEN (BE)

☎ (065) 9 32 06

**Spécialités: Couronnes - Canons - Tubes seconde au centre**  
Vis d'horlogerie, etc.

## Essayeurs-jurés

### Assayers (sworn) - Gold- und Silberprüfer (beeidigte)

#### Ensayadores jurados

		☛	Page
1200 Genève	Boccard & Co, rue de l'Arquebuse 25 . . . . .	(022) 25 21 20	
	Contrôle fédéral des métaux précieux, rue de Montbrillant 60 . . . . .	34 78 30	40
	Hochreutiner & Robert SA, rue Berthelier 1 . . . . .	32 80 70	
	Manufacture d'Or et de Platine SA, rue de la Coulouvrenière 19 . . . . .	25 23 70	
	Métaux Précieux SA, succursale, boulevard du Théâtre 7 . . . . .	25 63 48	
	Platinor SA, rue de la Coulouvrenière 21bis . . . . .	24 03 58	
	Usine Genevoise de Dégrossissage d'Or, rue de la Coulouvrenière 13 . . . . .	25 83 20	
2400 Locle, Le (NE)	Métaux Précieux SA, c/o Société de Banque Suisse . . . . .	(039) 5 22 43	
	2000 Neuchâtel	Métaux Précieux SA, avenue du Vignoble 2, La Coudre . . . . .	(038) 5 72 31
8000 Zurich	Métaux Précieux SA (succursale), Pelikan- strasse 8 . . . . .	(051) 25 87 37	

## Étampages

### Punching - Ausstanzen - Estampado

4000 Bâle	Microform Schneeberger, Steinenvorstadt 8 . . . . .	(061) 23 04 83	
2500 Bienne (BE)	Sadema SA, rue du Brühl 54 . . . . .	(032) 2 25 12	344
	2925 Buix (JB)	Périat André SA . . . . .	
2300 Chaux-de-Fonds, La (NE)	Beaud Maurice, avenue Léopold-Robert 70 . . . . .	(039) 2 18 83	
	Bourquin Daniel, rue de la Côte 20 . . . . .	2 27 53	422
	Butzer H. V** SA, rue du Commerce 111 . . . . .	3 19 57	398
	Cattin Henri, rue de la Retraite 16 . . . . .	2 30 40	398
	Grandjean & Co, rue des Champs 24 . . . . .	3 36 03	398
	Grisel André, rue de la Paix 133 . . . . .	2 66 51	
	Guyot Raoul SA, rue Numa-Droz 10-12 . . . . .	3 47 37	396
	Jeanrenaud SA, rue A.-M.-Piaget 72 . . . . .	2 72 06	394
Quinche Alfred, rue de la Serre 106 . . . . .	3 12 73	396	
2540 Granges (SO)	Meister Hans, Bettlachstrasse 276 . . . . .	(065) 8 61 86	
	Technica SA, Schmelzstrasse 20 . . . . .	8 56 13	
2543 Longeau (BE)	Faivre E. . . . .	(065) 8 11 40	
	Meula SA, Rolliweg 60 . . . . .	8 15 88	
2562 Port (BE)	Unipress SA . . . . .	(032) 3 04 55	
2882 Saint-Ursanne (JB)	Thécla SA . . . . .	(066) 5 31 55	
2720 Tramelan (JB)	Rossel Roland, succ. de Rossel Gédéon V** . . . . .	(032) 97 42 25	356
1337 Vallorbe (VD)	Roy Gustave-E. SA . . . . .	(021) 83 12 43	
1445 Vuitebeuf (VD)	Matthey Emile & Fils . . . . .	(024) 3 31 81	

## Étampes

### Dies - Stanzen - Estampas

#### ÉTAMPES D'HORLOGERIE

#### Dies for Watchmaking - Stanzen für die Uhrenindustrie - Estampas de relojes

2544 Bettlach (SO)	Rihs E. . . . .	(065) 8 67 42	
	Stämpfli Ehr. . . . .	8 68 19	
2014 Bôle (NE)	Frutschi François . . . . .	(038) 6 35 22	

**Indicateur Davoine**

1845—1968

123 ans au service  
du monde horloger**ÉTAMPES DE BOITES**  
OR - ACIER - MÉTAL**Alfred Quinche**☎ (039) 3 12 73 Rue de la Serre 106  
La Chaux-de-Fonds

ÉTAMPAGES - DÉCOUPAGES

**W. SCHLÉE & C<sup>o</sup> GRAVEURS - ÉTAMPEURS**

LA CHAUX-DE-FONDS

Repos 9 et 11

☎ (039) 3 46 01

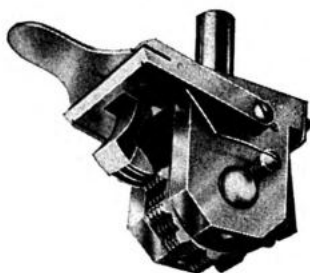
Outillage et frappe de cadrans, cuvettes, fonds,  
etc., etc.

Poinçons tous genres

Machines à numérotter

Jeux de chiffres et alphabets extra-soignés

**GRAVURE MODERNE****PAUL HUGUENIN**

Succ. de Ch. Huguenin-Sandoz

Côte 66

NEUCHÂTEL

☎ (038) 5 20 83

**Gravure horlogère - Gravure industrielle****Chiffres et lettres découpés****Plaques gravées - Enseignes**

Spécialités: Fraisage et contournages en séries — Gravures de moules

Trente ans d'expérience

Décolletage en tous genres - Barettes à ressorts

**RAOUL GUYOT S.A.**

La Chaux-de-Fonds - Rue Numa-Droz 10-12 - ☎ (039) 3 47 37

Étampages de boîtes de montres - Étampages industriel et à  
chaud**Roger Ferner**, administrateur



## Étampes

## Dies - Stanzen - Estampas

## ÉTAMPES D'HORLOGERIE

## Dies for Watchmaking - Stanzen für die Uhrenindustrie - Estampas de relojes

		Ø	Page	
2500 Bienne (BE)	Besançon René, route de Soleure 141 . . . . .	(032) 4 26 33		
	Flückiger & Co, succ. de Roulet & C <sup>ie</sup> , Faucon 21	4 48 34	266	
	Jeanrenaud E <sup>ie</sup> , SA, rue du Faucon 22 . . . . .	4 27 92	404	
	Kohler Pierre, rue des Prés 71b . . . . .	3 31 07		
	Miserez Frères, rue Gurzelen 56 . . . . .	4 15 14		
	Oderfla Précision, Alfredo Bellaveglia, Pré-Fleuri 15 . . . . .	4 88 62		
	Mühlemann W. SA, rue E.-Schüler 56 . . . . .	2 63 64		
	Pohl Frères, rue A.-Moser 76 . . . . .	2 91 04		
	Schluép-Scherrer A., rue Franche 46 . . . . .	2 50 82		
	Schnider Jean, route de Boujean 107 . . . . .	4 27 02		
	Schütz & Serez, rue des Prés 54 b . . . . .	3 30 62		
	Siegrist & Vuilleumier SA, rue du Wasen 8 . . . . .	4 81 99		
	Trimag SA, rue des Prés 73a . . . . .	2 83 74		
	Beaud Maurice, avenue Léopold-Robert 70 . . . . .	(039) 2 18 83		
	2300 Chaux-de-Fonds, La (NE)	Bourquin Robert V <sup>ie</sup> & Fils, rue de l'Envers 8 . . . . .	2 44 48	
Butzer H. V <sup>ie</sup> SA, rue du Commerce 111 . . . . .		3 19 57	396	
Grisel André, rue de la Paix 133 . . . . .		2 66 51		
Jeanrenaud SA, rue A.-M.-Piaget 72 . . . . .		2 72 06	394	
Schlée W. & C <sup>ie</sup> , rue du Repos 9-11 . . . . .		3 46 01	396	
Weber & Co, Moulex, rue de la Paix 61 . . . . .		2 51 38	460	
Zollinger & Stauss, rue du Temple-Allemand 47		2 42 57		
Zumsteg A., rue du Doubs 154 . . . . .		3 20 08		
1802 Corseaux (VD)		Maspoli SA, La Crottaz . . . . .	(021) 51 49 36	
		2608 Courtelary (JB)	Monbaron F. . . . .	(039) 4 92 09
	2533 Evilard (JB)	Vorpe Emile . . . . .	(032) 2 81 49	
	2052 Fontainemelon	Kocherhans Charles, Pierre Kocherhans, succ. Currat Emile SA, ch. du Centurion 9, Carouge	(038) 7 12 78	
	1200 Genève	Nojac, Jacot & C <sup>ie</sup> , chemin Moïse-Duboule 7	(022) 42 04 49	
		Pagnard Henri, Creux-de-Saint-Jean 14 . . . . .	33 23 90	
		Voland H., rue Liotard 17 . . . . .	32 26 11	
		2540 Granges (SO)	Aubry Alfred, Schönegrain 14 . . . . .	(065) 33 75 84
			Bandelier Albert . . . . .	8 79 80
			Bridevaux & Bichsel, Allerheiligenstrasse 99 . . . . .	8 54 91
Erismann & Moning . . . . .			8 84 53	
Etampa SA . . . . .			8 56 30	
Hänggi Heinz . . . . .			8 60 65	
Meister Hans, Bettlachstrasse 276 . . . . .			8 57 07	
Ris Erich . . . . .	8 61 86			
Ris H., Hofweg 36 . . . . .	8 78 08			
Suter Hans . . . . .	8 55 66			
Technica SA, Schmelzstrasse 20 . . . . .	8 70 46			
2525 Landeron, Le (NE)	Beiner Emile . . . . .	(038) 8 56 13		
	4410 Liestal (BL)	Imhof Heinrich . . . . .	(061) 7 95 55	
	1345 Lieu, Le (VD)	Dépraz & Co . . . . .	(021) 84 40 88	
	2400 Locle, Le (NE)	Arnoux Charles, rue des Monts 18 a . . . . .	(039) 8 31 52	
		Bessire C., rue Girardet 28 . . . . .	5 21 47	
		Emissa SA, rue des Jeannerets 11 . . . . .	5 17 66	
		Geuggis E. SA . . . . .	5 46 46	
		Guinand G <sup>ie</sup> , rue de l'Hôpital 8 . . . . .	5 46 46	
		2543 Longeau (BE)	Faivre E. . . . .	(065) 5 18 61
			Gilomen O. . . . .	8 11 40
Sieglwart R. & Fils . . . . .			8 11 71	
Petermann Alex., rue de l'Est 33 . . . . .			(032) 8 12 72	
2740 Moutier (JB)			Erismann-Schinz SA . . . . .	(038) 93 18 78
2520 Neuveville, La (BE)	Geissberger Willy . . . . .		7 95 14	
2610 Saint-Imier (JB)	Baertschi Frères SA . . . . .		(039) 4 10 41	
	Générale Ressorts SA, Mécanique Moll . . . . .		4 17 35	
	Moser John, Clef 35 . . . . .		4 15 36	
	2710 Tavannes (JB)		Walter Otto . . . . .	(032) 91 24 20
	2720 Tramelan (JB)	Ergas Sàrl E. & G. Vuilleumier . . . . .	(032) 97 43 33	
				404
				652
				couverture
				encartage

**Grandjean & C<sup>ie</sup>****ETAMPAGE DE BOITES**

Carrures à chaud  
Boîtes fantaisie  
Carrures acier

**La Chaux-de-Fonds**

Rue des Champs 24  
☎ (039) 3 36 03

**FABRIQUE D'ÉTAMPES**

pour boîtes et autres industries

Étampage de boîtes or et acier  
Découpage d'articles de masse

**V<sup>VE</sup> HENRI BUTZER S.A.**

Commerce 111 ☎ (039) 3 19 57  
La Chaux-de-Fonds

**Jean Ballmer & Co**

Emboîtages mécaniques  
Fabrication d'outillages  
pour emboîtages

Brevets déposés

Numa-Droz 158 ☎ (039) 2 94 32  
2300 La Chaux-de-Fonds

**ÉTAMPES**

Präzisions-Stanzwerkzeuge  
und Stanzartikel

**R. Siegwart & Sohn**

2543 Lengnau bei Biel ☎ (065) 8 12 72

*Partout...  
l'étiquetage rationnel*

**ETIQUETTES-GRILLE**  
CHANTILLY (60) TÉL : 187  
Catalogue sur demande

**Henri Cattin**

Étampes et étampages de boîtes

Étampes industrielles  
Étampages — Découpages

**La Chaux-de-Fonds**

Retraite 16 ☎ (039) 2 30 40

**Daniel-W. LeCoultré****FABRIQUE DE ROUES**

pour l'horlogerie  
Découpages et taillages  
pour chronographes et  
instruments de précision

**LE SENTIER (Suisse)**

☎ (021) 85 57 14

## Étampes

### Dies - Stanzen - Estampas

#### ÉTAMPES DE BOITES DE MONTRES

##### Dies for Watch Cases - Stanzen für Uhregehäuse - Estampas para cajas de reloj

			∅	Page
2500 Bienne (BE)	Flückiger & Co., succ. de Roulet & C <sup>ie</sup> , rue du Faucon 21 . . . . .	(032)	4 48 34	266
	Weber A., ch. du Crêt 11-13 . . . . .		3 76 62	
2300 Chaux-de-Fonds, La (NE)	Bourquin Robert V <sup>ie</sup> & Fils, rue de l'Envers 8 . . . . .	(039)	2 44 48	396
	Butzer H. V <sup>ie</sup> SA, rue du Commerce 111 . . . . .		3 19 57	
	Courvoisier H., rue Ph.-Henri-Matthey 3 . . . . .		2 25 37	
	Grandjean & Co, rue des Champs 24 . . . . .		3 36 03	398
	Marchand Cl., succ. de Bourquin & C <sup>ie</sup> , rue du Progrès 81 . . . . .		3 11 29	
	Quinche Alfred, rue de la Serre 106 . . . . .		3 12 73	396
	Zumsteg A., rue du Doubs 154 . . . . .		3 20 08	
2852 Courtételle (JB)	Joliat Oswald . . . . .	(066)	2 18 24	
2882 Saint-Ursanne	Varin André & Fils, route des Rangiers 40 . . . . .	(066)	5 32 06	422
2863 Undervelier (JB)	Maître Frères . . . . .	(066)	3 78 58	

#### ÉTAMPES INDUSTRIELLES

##### Industrial Dies - Industrie-Stanzen - Estampas industriales

2500 Bienne (BE)	Mecanor SA, Gurzelenstrasse 11 . . . . .			
	Flückiger & Co, succ. de Roulet & C <sup>ie</sup> , rue du Faucon 21 . . . . .	(032)	4 48 34	266
2300 Chaux-de-Fonds, La (NE)	Grisel André, rue de la Paix 133 . . . . .	(039)	2 66 51	
	Sandoz & Co, suc. de Tièche M.-A., Recrètes 1 . . . . .		2 14 53	
2052 Fontainemelon	Kocherhans Charles, Pierre Kocherhans succ. . . . .	(038)	7 12 78	
1200 Genève	Aeem, Reymond & Sauty, r.des Noirettes 32-34 . . . . .	(022)	42 45 05	
2540 Granges (SO)	Allemann E., Dählenstrasse 26 . . . . .	(065)	8 63 61	
	Technica SA, Schmelzstrasse 20 . . . . .		8 56 13	
2543 Longeau (BE)	Faivre E. . . . .	(065)	8 11 40	
	Siegwart R. & Fils . . . . .		8 12 72	398
2610 Saint-Imier (JB)	Baertschi Charles SA . . . . .	(039)	4 10 41	
2882 Saint-Ursanne (JB)	Varin André & Fils, route des Rangiers 40 . . . . .	(066)	5 32 06	422

#### ÉTAMPES A RECTIFIER

##### Trimming Dies - Abricht-Stanzen - Estampas de rectificado

2500 Bienne (BE)	Flückiger & Co, succ. de Roulet & C <sup>ie</sup> , rue du Faucon 21 . . . . .	(032)	4 48 34	266
	Jeanrenaud Ets, SA, rue du Faucon 22. . . . .		4 27 92	404
2540 Granges (SO)	Technica SA, Schmelzstrasse 20 . . . . .	(065)	8 56 13	

## Étaux

### Vices - Schraubstöcke - Pinzas de sujeción

2500 Bienne (BE)	Jaggi Ch., Perrin & C <sup>ie</sup> , rue Centrale 83 . . . . .	(032)	2 16 14	
2125 Brévine, La (NE)	Gentil R. & Co . . . . .	(039)	6 51 04	392
2300 Chaux-de-Fonds, La (NE)	Witschi F. Fils, rue de la Croix-Fédérale 8 . . . . .	(039)	31277/78/79	414
1200 Genève	Habib SA, Etablissements, rue de Neuchâtel 10 . . . . .	(022)	31 45 60	
	Marchand R. & C <sup>ie</sup> SA, rue du Stand 40 . . . . .		24 52 13	
	Tristar SA, route de Jussy 2-angle r. F.-Jaquet . . . . .		35 81 30	
	Vial & Ritschard A., succ. de, r. du Mt-Blanc 11 . . . . .		32 64 20	
1000 Lausanne (VD)	Francillon & Co SA, rue Centrale 14 . . . . .	(021)	22 64 94	

Fabrique d'étiquettes

*Relief s.a.*

LA CHAUX-DE-FONDS

Serre 24 — ☎ (039) 3 26 18  
fondée en 1929

Étiquettes en tous genres,  
avec et sans relief,  
à fil pour l'horlogerie,  
non gommées, gommées et  
auto-collantes.

Sachets polyéthylène.



**G. & A. Vaudaux**

Av. G.-Motta 14 bis  
**1211 Genève** (Suisse)  
☎ (022) 33 82 40

**Ecrins soignés**

Marmottes pour représentants  
Agencement de meubles destinés  
à l'horlogerie et à la bijouterie

Toutes les étiquettes  
pour la branche horlogère:

sont confectionnées par la

étiquettes gommées  
étiquettes à fil  
étiquettes adhésives et de protection  
pour boîtiers

FABRIQUE D'  
ÉTIQUETTES

*Gern & Cie*

NEUCHÂTEL  
TÉL. (038) 5 13 74

## Etiquettes

### Labels - Etiketten - Etiquetas

		☐	Page
<b>2300 Chaux-de-Fonds, La (NE)</b>	Reletic SA, rue de la Paix 133 . . . . .	(039) 2 12 09	438
	Relief SA, rue de la Serre 24 . . . . .	3 26 18	400
<b>1200 Genève</b>	Coendoz-Berret Cl., rue du Stand 30 . . . . .	(022) 24 87 12	
<b>2000 Neuchâtel</b>	Gern & Co, rue de la Côte 139 . . . . .	(038) 5 13 74	400
<b>France - Frankreich - Francia</b>			
<b>Chantilly (Oise)</b>	Etiquettes Grille, avenue André . . . . .	187	398

## Etuis et gainerie

### Boxes and casing - Etuis und Futterale - Estuches y Tafieleria

<b>2500 Bienne (BE)</b>	Centrale, La, SA (à fournitures) . . . . .	(032) 2 71 71	
	Tietzes Emil Wwe., route de Reuchenette 38 . . . . .	2 22 69	
<b>9055 Bühler (SG)</b>	Rüdisühli, Nänny & Co . . . . .	(071) 9 22 19	
<b>2300 Chaux-de-Fonds, La (NE)</b>	Anthoine Frères, rue du Parc 9 ter . . . . .	(039) 2 38 40	
	Dintheer W. Fils, rue de la Balance 6 . . . . .	2 19 50	
	Inca SA, pl. Tricentenaire 1 (en matière plast.) . . . . .	2 21 45	596
	Schweizer & Schoepf SA, rue Jacob-Brandt 15 . . . . .	2 45 43	334
	Stœckle W. Fils, rue du Ravin 13-17 . . . . .	2 16 45	
<b>1700 Fribourg</b>	Cafag, Fabrique de Cartonnages SA . . . . .	(037) 2 47 15	
	Gainerie Moderne, H. Renevey, Tour-Henri 62 . . . . .	2 87 80	564
	Industrielle SA . . . . .	2 40 45	
	Vuille & Co SA, rue du Jura 49 . . . . .	2 25 44	592
<b>1200 Genève</b>	Gallay J. SA, route de Saint-Julien 14 . . . . .	(022) 24 44 90	
	Klötzl G., rue Franklin 6 . . . . .	44 90 58	
	Peaulux, rue de Coutance 10 . . . . .	32 10 70	
	SA Cartonnage Artistique, rue Joseph-Girard . . . . .	24 14 29	
	Truan Roger, quai du Seujet 18 . . . . .	32 85 97	
	Vaudaux G. & A., avenue G.-Motta 14 b . . . . .	33 82 40	400
<b>3177 Laupen (BE)</b>	Ruprecht AG . . . . .	(031) 69 72 37	
<b>2400 Locle, Le (NE)</b>	Schweizer & Schoepf SA, rue des Envers 39 . . . . .	(039) 5 42 67	334
<b>2000 Neuchâtel</b>	Frey Gaston, Croix-du-Marché . . . . .	(038) 5 24 48	
	Vogel E., rue du Musée 4 . . . . .	5 26 35	
<b>1260 Nyon (VD)</b>	Maire René, Les Plantaz . . . . .	9 54 65	
<b>2610 Saint-Imier (JB)</b>	Jolissaint A. . . . .	(039) 4 17 44	
	Kunz Ernest, rue de la Chapelle 2 . . . . .	4 11 52	
	Siegenthaler Emile . . . . .	4 11 44	
<b>2720 Tramelan (JB)</b>	Mathez F.-A & Co . . . . .	(032) 97 41 79	
<b>France - Frankreich - Francia</b>			
<b>Anancy (Haute-Savoie)</b>	Becquart SA, avenue de Loverchy . . . . .	9 42	

## Fermoirs et bouclettes

### Clasps and Buckles for Bracelets - Armbänder-Verschlüsse

### Cierres y hebillas para pulseras

<b>4000 Bâle</b>	Rhein Fils Freiestrasse 39 . . . . .	(061) 23 48 24	269, 410
<b>2500 Bienne (BE)</b>	Bracelets et verres de montres SA, rue du Rüschi 31 . . . . .	(032) 2 38 07	
	Duclé Sàrl, rue d'Aarberg 101 . . . . .	2 31 15	
	Sadema SA, rue de Brühl 54 . . . . .	2 25 12	344
	Walter Rud., Warudo, Gottstattstrasse 40 . . . . .	4 58 24	

# PHILIPPE CORNU & Cie

2300 LA CHAUX-DE-FONDS

MAISON FONDÉE EN 1877

ASSORTIMENTS POUR BOITES DE MONTRES

BOUCLES ET FERMOIRS POUR BRACELETS

## Fermoirs et boucles

### Clasps and Buckles for Bracelets - Armbänder-Verschlüsse

### Cierres y hebillas para pulseras

		Ø	Page
2300 Chaux-de-Fonds, La (NE)	Brasport SA, rue des Sorbiers 19 . . . . .	(039) 2 57 55	338
	Cornu Philippe & C <sup>ie</sup> , rue Jardinière 107 . . . . .	3 11 25	402
	Kehrer Ed., ruelle des Jardinets 9 (pour montres-bracelets) . . . . .	3 28 07	636
2025 Chez-le-Bart (NE)	Béroche, La, SA (goupilles pour) . . . . .	(038) 6 76 76	
4657 Dulliken (SO)	Frischknecht E. Frau . . . . .	(062) 5 47 65	
1200 Genève	Arco, chemin des Cottages 3 . . . . .	(022) 36 84 43	
	Fetter Import-Export, rue du Môle 34 . . . . .	31 20 63	
	Furrer J.-A., rue Hoffmann 1 . . . . .	34 22 11	
	Multicuir SA, rue Richemont 25 . . . . .	31 49 60	
	Peaulux, rue de Coutance 10 . . . . .	32 10 70	
	Wenger Ed. SA, Manufacture de Boîtes de Montres et Bijouterie, rue de Lyon 20 . . . . .	33 71 40	342
2520 Neuveville, La (BE)	Piquerez Camille SA . . . . .	(038) 7 96 91	
2314 Sagne, La (NE)	Perret Oscar, Crêt . . . . .	(039) 8 32 15	

### France - Frankreich - Francia

Anancy (Haute-Savoie)	Zuccolo, Rochet & C <sup>ie</sup> , rue Louis-Revon 5 . . . . .	4 17	622
-----------------------	---	------	-----

## Filières

### Draw plates (screw plates) - Ziehsteine (Schneideisen) - Hileras y terrajas

2500 Bienne (BE)	Stamarit SA, Johann-Renfer-Strasse 10 (filières à étirer en métal dur) . . . . .	(032) 4 17 92	438
	Wyss René, Bözingenstrasse 146 (et tarauds) . . . . .	4 59 12	424
2300 Chaux-de-Fonds, La (NE)	Witschi F. Fils, rue de la Croix-Fédérale 8 . . . . .	(039) 31277/78/79	414
2013 Colombier (NE)	Chappuis Alfred (à étirer) . . . . .	(038) 6 36 12	
2738 Court (JB)	Habegger Harold . . . . .	(032) 92 91 86	
1200 Genève	Lazzarelli Jules, rue Richemont 20 . . . . .	(022) 32 54 06	
	Marchand R. & C <sup>ie</sup> SA, rue du Stand 40 . . . . .	24 52 13	
2540 Granges (SO)	Brotschi Frères & Co SA . . . . .	(065) 8 50 88	
	Rieger Paul, Allerheiligenstrasse 120 . . . . .	8 59 13	
1000 Lausanne (VD)	Golay-Buchel & Co SA, Malley . . . . .	(021) 24 85 71	358
2735 Malleray (JB)	Charpilloz Daniel SA . . . . .	(032) 92 18 35	
4436 Oberdorf (BL)	Schäublin Ernst SA . . . . .	(061) 84 73 55	
4515 Oberdorf (SO)	Adam Victor . . . . .	(065) 2 41 72	370
	Späti Oskar . . . . .	2 20 39	352
2542 Pieterlen (BE)	Augsburger F. . . . .	(032) 87 11 17	
2572 Sutz (BE)	Manigley Frères . . . . .	(032) 7 11 51	

## Tréfilerie fine et de haute précision

### MICROFIL S.A. anciennement S. Jaccard SA

Spécialité de fins fils métalliques en tous genres et pour toutes applications (spécialement pour le travail des pierres fines)

Redressage soigné de tous fils

Filières en diamant et en métal dur — Fins câbles métalliques

Fils, câbles, lacets, cordonnets en nylon ou Rilsan tressés ou en crin

1000 Lausanne 16

☎ (021) 24 84 36

Télégrammes: Microfil

## Etampes de haute précision

pour l'horlogerie et branches similaires

### Etablissement Jeanrenaud S.A.

Rue du Faucon 22

**BIENNE**

☎ (032) 4 27 92

Fabrication  
et remontage  
de mécanismes  
de chronographes,  
calendriers

Bureau technique  
Etudes  
Atelier de mécanique  
Outillages  
Prototypes  
Etampes

### DÉPRAZ & C<sup>IE</sup>

**LE LIEU** (Vallée de Joux)

☎ (021) 85 11 52

Pièces détachées  
pour l'horlogerie  
et instruments  
de précision

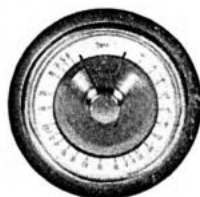

## LE VIDE dans l'industrie horlogère

Toutes les pompes à vide pour vide normal et pour le vide extrême  
Tous les appareils de mesure pour le vide — Robinets pour vide  
Fours pour fusion sous vide  
Installations pour métallisation sous vide  
Trente ans d'expérience

**WISMER SA**

**8057 ZURICH**

Oerlikonerstrasse 88

☎ (051) 46 40 40



## Filières

### Draw plates (screw plates) Ziehsteine (Schneideisen) - Hileras y terrajas

#### FILIÈRES EN DIAMANT ET SAPHIR

##### Diamond draw Plates (Gauges) - Diamant-Draht-Ziehsteine Hileras de diamantes y záfiro

		Ø	Page
1348 Brassus, Le (VD)	Piguet Frères & C <sup>ie</sup> SA . . . . .	(021) 85 56 09	528
1200 Genève	Gaillard Frères SA, rue du Stand 30 . . . . .	(022) 25 40 73	478
	Van Moppes & Sons SA, r. de Chantepoulet 1-3	32 25 95	
000 Lausanne (VD)	Microfil SA, chemin du Mottey 2, Malley . . .	(021) 24 84 36	404
2400 Locle, Le (NE)	Brunner SA . . . . .	(039) 5 38 57	528

#### FILIÈRES A VIS

##### Screw Plates - Gewinde-Schneideisen - Terrajas (pinzas)

2300 Chaux-de-Fonds, La (NE)	Witschi F. Fils, rue de la Croix-Fédérale 8 . . .	(039) 31277/78/79	414
1200 Genève	Marchand R. & C <sup>ie</sup> SA, rue du Stand 40 . . .	(022) 24 52 13	
4436 Oberdorf (BL)	Schäublin Ernst AG . . . . .	(061) 84 73 55	
4515 Oberdorf (SO)	Filetta, Späti Osk. . . . .	(065) 2 20 39	352

## Fils métalliques

### Metal wires - Metalldrähte - Alambres metálicos

1000 Lausanne (VD)	Microfil SA, chemin du Mottey 2, Malley . . .	(021) 24 84 36	404
4437 Waldenburg (BL)	Straumann Dr. Ing. Reinhard AG . . . . .	(061) 84 72 31	271

## Fondeurs

### Founders - Giesser - Fundidores

2500 Bienne (BE)	Jeanmaire H. SA, ch. de la Paix 17 . . . . .	(032) 2 44 49	
2300 Chaux-de-Fonds, La (NE)	Hochreutiner & Robert SA, rue de la Serre 40	(039) 3 10 74	474
1200 Genève	Hochreutiner & Robert SA, rue Berthelier 1 . .	(022) 32 80 70	40
	Manufacture d'Or et de Platine SA, rue de la Coulouvrenière 19 . . . . .	25 23 70	
	Métaux Précieux SA (succursale), boulevard du Théâtre 7 . . . . .	25 63 48	
	Platinor SA, rue de la Coulouvrenière 19 . . .	24 03 58	
	Ponti, Gennari & C <sup>ie</sup> SA, rue des Vieux- Grenadiers 7 . . . . .	25 73 25	312
	Usine Genevoise de Dégrossissage d'Or, rue de la Coulouvrenière 13 . . . . .	25 83 20	
2000 Neuchâtel	Métaux Précieux SA, avenue du Vignoble 2, La Coudre . . . . .	(038) 5 72 31	
8000 Zurich	Métaux Précieux SA (succursale), Pelikan- strasse 8 . . . . .	(061) 25 87 37	

# La France Horlogère

REVUE UNIVERSELLE

**de l'horlogerie, de la bijouterie  
de la joaillerie, de l'orfèvrerie**

et des industries s'y rattachant

Rédaction et administration

20, rue Gambetta, BESANÇON ☎ 46-09

Bureau commercial: 56, rue Beaubourg, PARIS (III<sup>e</sup>)

Métro Arts et Métiers ☎ Archives 79-32

ORGANE MENSUEL

**La plus importante revue corporative  
Le plus fort tirage des revues françaises**

## Abonnements:

Etranger: 25 francs français

Le tarif de publicité est envoyé sur demande

Publicité la plus efficace pour les maisons désirant travailler avec la France, les colonies françaises et les maisons d'exportation de Paris. Envoi d'un spécimen gratuit sur demande

La «France Horlogère» est rédigée par des journalistes professionnels spéciaux et se place au premier rang des journaux corporatifs du monde entier

**La „France Horlogère” est répandue partout**

## Fonte injectée

### Die-Castings - Spritzguss - Fundición injectada

		Ø	Page
1020 Renens (VD)	Tissot W.-P., rue de Lausanne 49 . . . . .	(021) 24 38 58	
1450 Sainte-Croix (VD)	Jaccard Pierre-M. . . . .	(024) 6 27 12	
2545 Selzach (SO)	Atmosform AG . . . . .	(065) 6 81 70	
9240 Uzwil (SG)	Bühler Frères . . . . .	(073) 5 62 12	
4437 Waldenburg (BL)	Tschopp R. « RERO » (polissage et galvanisation de) . . . . .	(061) 84 76 25	43

## Fonderies

### Foundries (smelting works) - Giessereien - Fundiciones

2500 Bienne (BE)	Fonderie de Fer et d'Acier SA, Johann-Renfer-Strasse 51-55 . . . . .	(032) 4 48 44	
	Fonderie de Fer Sàrl, rue A.-Schöni 6-8 . . . . .	2 43 19	
2893 Cornol (JB)	Fischer Anton . . . . .	(066) 7 22 35	
2108 Couvet (NE)	Jeannet Marcel . . . . .	(038) 9 62 46	
	Leuba, Fonderie . . . . .	9 68 52	
4143 Dornach (SO)	Metallwerke AG . . . . .	(061) 82 51 51	
2114 Fleurier (NE)	Reussner Charles SA, Petit-Clos 4 . . . . .	(038) 9 10 91	
	Vaucher J. & ses Fils, rue des Sugits . . . . .	9 11 60	
1200 Genève	Kugler J. SA, Jonction . . . . .	(022) 24 72 35	
4563 Gerlafingen (SO)	Usines Louis de Roll SA . . . . .	(065) 4 61 31	
1000 Lausanne (VD)	Perret Paul & C <sup>ie</sup> SA, rue de Genève 71 . . . . .	(021) 24 48 48	
2732 Reconvilier (JB)	Boillat SA, Fonderies . . . . .	(032) 91 31 31	
1450 Sainte-Croix (VD)	Jaccard Frank, Culliairy . . . . .	(024) 6 23 53	
3600 Thoune (BE)	Selve & C <sup>ie</sup> , Usines Métallurgiques Suisses . . . . .	(033) 2 38 21	

## Forets

### Drills - Bohrer - Taladros

#### FORETS POUR L'HORLOGERIE

#### Watch drills - Bohrer - Taladros de relojería

2300 Chaux-de-Fonds, La (NE)	Rérat SA, rue des Tilleuls 2 . . . . .	(039) 2 68 05	292
	Robert Henri, Paix 107 (en métal dur) . . . . .	3 22 33	588
	Sandoz Marc, Stavy-Mollondin 25 . . . . .	3 15 02	502
2035 Corcelles (NE)	Burkhalter Claude . . . . .	(038) 8 13 12	
	Oehl Serge, Courtils 6. . . . .	8 48 22	578
2533 Evillard (JB)	Aellen Edgar . . . . .	(032) 2 30 93	392
4532 Feldbrunnen (SO)	Flury-Probst Herm. . . . .	(065) 2 73 76	
2400 Locle, Le (NE)	Dixi SA, usine N° 4, rue de la Côte 35 (en métal dur) . . . . .	(039) 3 21 21	440
1260 Nyon (VD)	Guex Philippe & Fils SA, route de l'Etraz 64 . . . . .	(022) 61 23 61	
2534 Orvin (JB)	Allemand Pierre . . . . .	(032) 7 08 32	



# Henri Picard & Frère Ltd

**LA CHAUX-DE-FONDS** (Suisse)

Serre 89 ☎ (039) 3 40 62

**LONDON** (England)

34-35 Furnival Street

**MORTEAU** (France)

Rue de l'Helvétie 11



**\* PICA VIC \***



**\* MARTIN \***



- ▶ Outils et fournitures d'horlogerie en gros
- ▶ Watch materials and tools Wholesale
- ▶ Herramientas y forniture para relojes, al por mayor
- ▶ Utensili e forniture d'orologeria all'ingrosso
- ▶ Uhren-Furnituren und Werkzeuge en gros

**Forets****Drills - Bohrer - Taladros****FORETS A PERCER LES PIERRES FINES****Drills for precious stones - Bohrer für Edelsteine - Taladros para piedras preciosas**

			Page
1000 Lausanne (VD)	Microfil SA, chemin du Mottey 2, Malley (depuis 0,03 mm) . . . . .	(021) 24 84 36	404

**Fournitures et outils d'horlogerie****Supplies and tools for jewellers and watchmakers****Uhrenfurnituren und Werkzeuge****Fornituras y herramientas de relojería****FOURNITURES POUR ASSORTIMENTS****Supplies for assortments - Hemmungen-Furnituren****Fornituras para conjuntos de escape**

2014 Bôle (NE)	Maret, Fabrique (pierres et goupilles) . . . . .	(038) 6 20 21	516
1348 Brassus, Le (VD)	Piguet Frères & C <sup>e</sup> SA . . . . .	(021) 85 56 09	528
1008 Prilly (VD)	Baur Pierre, chemin Fontadel 33 . . . . .	(021) 25 84 83	

**GROSSISTES-EXPORTATEURS****Wholesalers-Exporters - Grossisten-Exporteure - Mayoristas-exportadores**

2500 Bienne (BE)	Meuslin R. & C <sup>e</sup> , rue du Jura 17 . . . . . Wolfensberger C. & Fils, place de la Gare 10 . . . . .	(032) 2 39 48 2 30 41	
2014 Bôle (NE)	Vachet Emile . . . . .	(038) 6 39 44	
2300 Chaux-de-Fonds, La (NE)	Favre & C <sup>e</sup> , succ. de Favre Georges, rue du Progrès 57 . . . . . Froidevaux Albert Fils, rue de la Promenade 2 . . . . . Moynet A. SA, rue du Parc 12 . . . . . Picard Henri & Frère SA, rue de la Serre 89 . . . . . Witschi F. Fils, rue de la Croix-Fédérale 8 . . . . .	(039) 2 27 89 2 29 64 2 24 07 3 40 62 3 12 77/78/79	366   408 414
2035 Corcelles (NE)	Schneider & Co. . . . .	(038) 8 11 76	
2117 Côte-aux-Fées, La (NE)	Juvet A. & C <sup>e</sup> SA. . . . .	(038) 9 51 04	588
1200 Genève	Fetter Import-Export, rue du Môle 34 . . . . . Marchand R. & C <sup>e</sup> SA, rue du Stand 40 . . . . . Roth Frères, place des Eaux-Vives 2 . . . . .	(022) 31 20 63 24 52 13 35 23 76	

# Hermann A. Kappler

**PFORZHEIM Ø BRD**

Pfälzerstrasse 31 — Postfach 914

Kettenfabrik — Spezialität  
METERKETTEN IN ALLEN METALLEN



**OUTILS RUBIS S. A.**

6855 STABIO / Switzerland

Manufacture de brucelles et pinces de précision pour  
l'horlogerie — Outils pour l'industrie électronique

Manufacturers of precision-made tweezers and pliers for the watch and clock trade  
Tools for the electronics industry

Fabrik von Kornzangen und Präzisionszangen für die Uhrenindustrie — Werkzeuge  
für die Elektronenindustrie

# Etablissements J.-L. Cazenave



Importateur - Grossiste

**HORLOGERIE - OUTILLAGE**

Exposant diplômé de la foire de Pau

Compte Crédit Lyonnais 700-439 X

**PAU** (Basses-Pyrénées) 56, rue Castetnau

≡ **R.F.B.** ≡

## Rhein Fils

Freiestrasse 39

**BALE** (Suisse)

☎ (061) 23 48 24

Uhrenkronen aller Art - Couronnes en tous genres  
Watchcrowns of all types

## Fournitures et outils d'horlogerie

Supplies and tools for jewellers and watch-makers

Uhrenfurnituren und Werkzeuge

Fornituras y herramientas de relojería

### GROSSISTES-EXPORTATEURS

Wholesalers-Exporters - Grossisten-Exporteure - Mayoristas-exportadores

		☎	Page
2540 Granges (SO)	Meyer & Co SA, Kirchstrasse 75 . . . . .	(065) 8 55 93	364
1000 Lausanne (VD)	Golay-Buchel & Co SA, Malley . . . . .	(021) 24 85 71	358
	Miremont SA, chemin de Chandieu 3 . . . . .	26 36 67	
	Suvoy SA Ltd, Lavaux 12, 1009 Pully . . . . .	28 18 44	346
4415 Lausen (BL)	Pivot-Ronda SA . . . . .	(061) 84 27 85	296
2400 Locle, Le (NE)	Bergeon & C <sup>ie</sup> . . . . .	(039) 5 48 32	416
6900 Lugano (TI)	Koch & Co, via Pambio 12 . . . . .	(091) 2 38 58	
1510 Moudon (VD)	Meyrat & Luisoni . . . . .	(021) 95 20 41	468
2034 Peseux (NE)	Richner-Monnier R., ch. Gabriel 16a . . . . .	(038) 8 13 48	
2900 Porrentruy (JB)	Rossé René . . . . .	(066) 6 12 14	
1008 Prilly (VD)	Baur Pierre, chemin Fontadel 33 . . . . .	(021) 25 84 83	
4437 Waldenburg (BL)	Straumann Dr. Ing. Reinhard, AG . . . . .	(061) 84 72 31	271
8000 Zurich	Hoch Arnold, Inh. Hoch & Co, Usterstrasse 14	(051) 23 30 03	542

### MARCHANDS ET FABRICANTS

Merchants and manufacturers - Händler und Fabrikanten

Comerciantes y fabricantes

4123 Allschwil (BL)	Moebius H. & Fils, Hegenheimstrasse 23 . . . . .	(061) 39 29 96	426
6828 Balerna-La Perla	Ideal Outils SA, via A. Ciseri . . . . .	(091) 4 36 29	
2500 Bienne (BE)	Abisa, Mateo Roqué, quai du Bas 92 . . . . .	(032) 2 62 05	
	Agha Ltd, Sandrainstrasse 11 . . . . .	2 39 31	
	Aubert Louis, Union 3. . . . .	2 43 98	
	Augustin H., rue de Neuchâtel 104 . . . . .	2 37 04	
	Collin Auguste, Pâturages 30 . . . . .	2 16 32	460
	Junod Jean, Pierre-Grise 13 . . . . .	2 37 24	
	Luthi Walter, rue du Canal 10 . . . . .	2 28 19	
	Mayer Charles, rue Vérésius 18 . . . . .	2 67 21	
	Schnyder-Liechti K. AG, Jakobstr. 56, Mett. . . . .	4 34 86	394
	Schüppbach Ed., rue Dufour 6 . . . . .	2 44 02	
Tennenbaum J., Zukunftstrasse 50 . . . . .	2 38 90		
Wernli John Sàrl, rue Centrale 15 . . . . .	2 43 62	518	
Wolfensberger C. & Fils, Ch.-Neuhaus 30 . . . . .	2 30 41		
2336 Bois, Les (JB)	Beumann SA . . . . .	(039) 8 14 24	270
2014 Bôle (NE)	Vachet Emile . . . . .	(038) 6 39 44	
2125 Brévine, La (NE)	Gentil R. & Co . . . . .	(039) 6 51 04	392

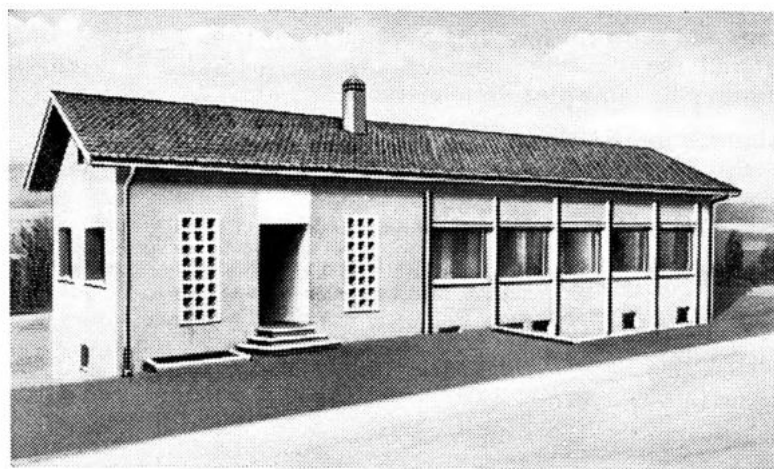

## F. Lauber & Fils - Court (J. B.)

☎ (032) 92 92 44

Tiges garnies - Arbres de barillets - Décolletages de pignons en tous genres  
Tous calibres de tiges pour l'exportation

**Fabrique de fournitures d'horlogerie**

**Vis et décolletages de précision**



La plus ancienne fabrique suisse de vis  
et décolletages de précision,  $\varnothing$  de 0,5 à  
25 mm

Spécialités: fournitures d'horlogerie, vis  
et décolletages pour optique, appareillage  
et instruments, aiguilles de compas, etc.

**Laubscher Frères & Cie.S.A.**  
**Täuffelen BE** Suisse



## Fournitures et outils d'horlogerie

Supplies and tools for jewellers and watchmakers

Uhrenfurnituren und Werkzeuge

Fornituras y herramientas de relojería

## MARCHANDS ET FABRICANTS

Merchants and manufacturers - Händler und Fabrikanten

Comerciantes y fabricantes

		☎		Page
1343 Charbonnières, Les (VD)	Lugrin Frères SA . . . . .	(021)	85 12 08	530
2300 Chaux-de-Fonds, La (NE)	Bouverat & Co, rue Jardinière 88. . . . .	(039)	3 25 79	
	Montandon Ch' SA, r. du Temple-Allemand 81		2 43 33	
	Sandoz Fils & C <sup>ie</sup> SA, Ancienne Maison, av. Léopold-Robert 106 . . . . .		2 12 34	352
	Sandoz G. & C <sup>ie</sup> , place de la Gare . . . . .		3 37 55	
	Sandoz Marc, Stavy-Mollondin 25. . . . .		3 15 02	502
	Sausser J. (balanciers réglés), Jaquet-Droz 58		3 25 17	
	Succès, Le, rue du Succès 5-7 . . . . .		3 29 44	encartage
	Witschi F. Fils, rue de la Croix-Fédérale 8 . . . . .	3 12	77/78/79	414
2025 Chez-le-Bart (NE)	La Béroche SA . . . . .	(038)	6 76 76	
	Lauener A. & Co . . . . .		6 71 48	414
2013 Colombier (NE)	Chappuis Alfred . . . . .	(038)	6 36 12	
	Cosmo SA, rue M <sup>me</sup> -de-Charrière 12 . . . . .		6 36 36	278
2035 Corcelles (NE)	Schneider & Co . . . . .	(038)	8 11 76	
2738 Court (JB)	Abegg J., succ. de Marchand E. & A. . . . .	(032)	92 90 44	
	Fabrique Rotax, Frédéric Sprunger . . . . .		92 92 66	
	Girod Henri SA . . . . .		92 92 51	encartage
	Lauber & C <sup>ie</sup> . . . . .		92 90 04	284
	Lauber F. & Fils . . . . .		92 92 44	412
	Marchand Francis, Fabrique Ultra . . . . .		92 90 09	370
	Rossé & Affolter, Fabrique L'Essor . . . . .		92 93 12	372
2800 Delémont (JB)	Sterchi Jean, rue de l'Avenir 22 . . . . .	(066)	2 29 77	
2533 Evillard (BE)	Konrad & C <sup>ie</sup> , chemin du Crêt 3 . . . . .	(032)	2 21 49	298
1700 Fribourg	Furka SA, bd de Pérolles 53 . . . . .	(037)	2 41 88	
1200 Genève	Dumont Henri & Co, C. & G. Dumont, succ., rue du Stand 35 . . . . .	(022)	24 42 55	
	Girard Paul & Fils, boulevard James-Fazy 2 . . . . .		32 15 12	
	Gonoyan, place des Eaux-Vives 8 . . . . .		35 98 80	
	Grauer & Weil SA, rue des Caroubiers 13, Carouge . . . . .		42 00 95	
	Maire René, avenue Warens 8 . . . . .		44 32 10	
	Marchand R. & C <sup>ie</sup> SA, rue du Stand 40 . . . . .		24 52 13	
	Metzner Henri SA, rue Pécolat 5 . . . . .		32 37 58	
	Reymond Henri SA, place Grenus 4 . . . . .		32 40 67	
	Roth Frères, place des Eaux-Vives 2 . . . . .		35 23 76	
	Schwarzenbach & Co, Rond-point de Plainpalais 8 . . . . .		25 11 92	480
	Tschumi, Maison, Les Fils d'Arnold Kurt, quai du Cheval-Blanc 22 . . . . .		42 46 14	
2540 Granges (SO)	Meyer & Co SA, Kirchstrasse 75. . . . .	(065)	8 55 93	364
	« PAG », Präzisions-Apparatebau Grenchen, A. Flury AG . . . . .		8 50 26	
	Schmid W. AG, Höhenweg 3 . . . . .		8 88 34	
4434 Hölstein (BL)	Martin & Tschopp. . . . .	(061)	84 61 78	
4403 Itingen (BL)	Pivor, Thommen & Rudin, Moosweg 2 . . . . .			
1000 Lausanne (VD)	Golay-Buchel & Co SA, Malley . . . . .	(021)	24 85 71	358
	Sine-Dolo V <sup>ie</sup> Louis Rosat, Treyblanc 9 (huile)		23 17 20	364
	Suvoy SA Ltd, Lavaux 12, 1009 Pully . . . . .		28 18 44	346

# FABRIQUE DE FOURNITURES D'HORLOGERIE

SPECIALITES:

VIROLES  
PITONS  
GOUPILLES  
CLIS DE RAQUETTES

## LAUENER & C<sup>ie</sup>

CHEZ-LE-BART (NEUCHÂTEL)



## F. WITSCHI FILS

LA CHAUX-DE-FONDS

☎ (039) 3 12 77

OUTILS ET FOURNITURES  
D'HORLOGERIE EN GROS



## Fournitures et outils d'horlogerie

Supplies and tools for jewellers and watchmakers

Uhrenfurnituren und Werkzeuge

Fornituras y herramientas de relojería

### MARCHANDS ET FABRICANTS

Merchants and manufacturers - Händler und Fabrikanten

Comerciantes y fabricantes

		Page
2543 Lengnau (BE)	Valsano GmbH., Badmattstrasse 9 . . . . .	
4410 Liestal (BL)	Lohner A. SA . . . . . (061) 84 11 44	
1345 Lieu, Le (VD)	Dépraz & C <sup>ie</sup> . . . . . (021) 85 11 52	404
	Reymond & C <sup>ie</sup> , Sacha Reymond succ. . . . .	85 12 24
	Fabrique du Vieux-Moutier SA . . . . .	85 12 44
2400 Locle, Le (NE)	Bergeon & C <sup>ie</sup> . . . . . (039) 5 48 32	416
	Perrenoud Albert V <sup>te</sup> , M. Arrigo succ. . . . .	5 15 05
6900 Lugano (TI)	Bueche Henri, via Tesserete 51 . . . . . (091) 2 80 90	
3298 Lüsslingen (SO)	Aeschlimann AG . . . . . (065) 2 20 76	
2901 Miécourt (JB)	Kohler Alfred & Co . . . . . (066) 7 24 26	346
	Orion SA, Choulat Camille . . . . .	7 23 27
2901 Montignez (JB)	Dumont SA . . . . . (066) 7 56 40	358
2740 Moutier (JB)	Kohler Alfred SA . . . . . (032) 93 10 16	458
4853 Murgenthal (AG)	Isorac SA, Hauptstrasse 78 . . . . .	
2000 Neuchâtel	Schurch & C <sup>ie</sup> , avenue du 1 <sup>er</sup> -Mars 33. . . . . (038) 5 12 10	
	Vachet Emile, Vieux-Châtel 41 . . . . .	5 28 07
2520 Neuveville, La (BE)	Béal André . . . . . (038) 7 99 15	
	Erismann-Schinz SA . . . . .	7 91 42
4435 Niederdorf (BL)	Affentranger SA . . . . . (061) 84 70 36	554
	Degen & Co . . . . .	84 73 32
4436 Oberdorf (BL)	Müller & Co SA . . . . . (061) 84 72 22	604
	Schneider-Hegi SA . . . . .	84 73 96
1341 Orient, L' (VD)	Valdar SA . . . . . (021) 85 55 06	496
2034 Peseux (NE)	Dickson & C <sup>ie</sup> , Deko. . . . . (038) 8 28 01	
2900 Porrentruy (JB)	Rossé René . . . . . (066) 6 12 14	
	Saucy J., Perche 4 . . . . .	6 11 50
1008 Prilly (VD)	Baur Pierre, chemin Fontadel 33 . . . . . (021) 25 84 83	
1009 Pully (VD)	Staeheli Paul, Lavaux 12. . . . . (021) 28 18 44	
2732 Reconviiler (JB)	Bassin William, Moulin 23 . . . . . (032) 91 12 44	
1020 Renens (VD)	Alco SA . . . . . (021) 34 07 05	496
3295 Rüti p. Büren (BE)	Bivia SA, Unterdorf 12 d . . . . . (032) 81 26 66/67	
1450 Sainte-Croix (VD)	Jaccard-Champod Gaston, rue de la Cure . . (024) 6 32 94	
	Etablissements Jaccard, P.-M. Culliairy . . . . .	6 27 12
	Reuge SA . . . . .	6 24 24
2610 Saint-Imier (JB)	Dubois Paul SA . . . . . (039) 4 17 82	578
	Junker & Co, Champ-Meusel 5. . . . .	4 23 33
	Moeri-Rufer E. . . . .	4 11 74
1347 Sentier, Le (VD)	Aubert SA . . . . . (021) 85 55 79	
	Le Coultre Daniel-W., succ. de Marcel Le Coultre. . . . .	85 57 14

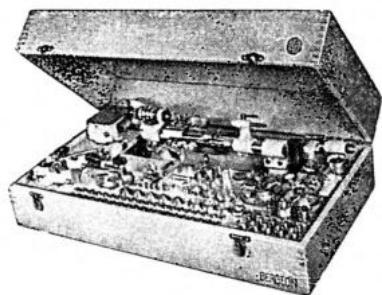

LA MAISON SPÉCIALISÉE  
DANS L'OUTIL  
POUR LA FABRIQUE D'HORLOGERIE  
L'HORLOGER RHABILLEUR  
ET LA PETITE MÉCANIQUE

## Bergeon & Cie

LE LOCLE (Suisse)  
11, avenue du Technicum

Einsetzen  
Blankhärten  
Anlassen  
Glühen  
Vernickeln  
Brünieren  
von Massenartikeln

Spezialität:  
Blankhärten  
und Vernickeln  
sämtlicher  
Uhren-Fournituren  
übernimmt laufend  
bei kürzester Lieferfrist

Thermische Werkstätte

## Walter Hertig GRENCHEN

Weinbergstrasse 24 ☎ (065) 8 61 82

## Christian Schaeublin A. G.

Langenbruck (Bâle-Campagne)

Matière plastique «SUPERIOR» pour boîtes de montres étanches  
Joints d'étanchéité dans toutes les grandeurs courantes pour boîtes et  
couronnes de montres — **Spécialité: joints «0»**  
Acier inoxydable, fabrication de bracelets de montres, fournitures pour  
l'industrie horlogère ☎ (062) 6 61 84

## Machines à polir, adoucir, butler les cadrans et fonds de boîtes de montres



Machines à ébavurer et adoucir les platines et toutes pièces d'horlogerie  
Machines pour l'industrie de la pierre fine d'horlogerie et industrielle  
Outils et poudre diamant

## M. Bula & Fils

Treize-Cantons — 1599 HENNIEZ — ☎ (037) 6 41 41

## Fournitures et outils d'horlogerie

Supplies and tools for jewellers and watch-makers

Uhrenfurnituren und Werkzeuge

Fornituras y herramientas de relojería

### MARCHANDS ET FABRICANTS

Merchants and manufacturers - Händler und Fabrikanten

Comerciantes y fabricantes

		Ø	Page
2605 Sonceboz (JB)	Monnin Frères Sàrl . . . . .	(032) 97 10 77	590
4500 Soleure	Delta & Co SA . . . . .	(065) 2 68 61	
	Hummel M. & E., Wengistrasse 16 . . . . .	2 21 43	
	Meyer Th. & C <sup>ie</sup> SA, Grenchenstrasse 22 . . . . .	2 38 79	
	Sphinx, Müller & C <sup>ie</sup> SA, Werkhofstrasse 25 . . . . .	2 10 04	
2575 Täuffelen (BE)	Laubscher Frères & C <sup>ie</sup> SA . . . . .	(032) 86 17 71	412
2017 Tavannes (JB)	Fabrique de décolletages SA . . . . .	(032) 91 22 91	366
	La Jurassienne SA . . . . .	91 22 47	
	Maeder R. . . . .	91 26 13	
2720 Tramelan (JB)	Vuilleumier El. et Ev., rue Virgile-Rossel 3 . . . . .	(032) 97 41 69	
1337 Vallorbe (VD)	Roy Gustave-E. SA . . . . .	(021) 83 12 43	
4437 Waldenburg (BL)	Gättelin SA. . . . .	(061) 84 71 51	
8000 Zurich	Durtig AG, Wydäckerring 140 . . . . .		
	Hoch Arnold, Inh. Hoch & Co, Usterstrasse 14 . . . . .	(051) 23 30 03	542
	Karo Herm., Inh. H. Karo, Stampfenbachstr. 75 . . . . .	28 42 14	
	Kornfeld & Co, Bleicherweg 7 . . . . .	27 40 56	
	Saumont J. SA, Rennweg 35 . . . . .	23 29 70	
	Schaffner-Behrend, W. Geibelstrasse 35 . . . . .	42 31 42	
	Tschudin & Schneider, Limmatquai 112 . . . . .	32 45 89	
<b>France - Frankreich - Francia</b>			
Besançon (Doubs)	Cheval Frère, rue de la Mouillère 23 . . . . .	83-41-51	510
	Guillaume Michel, rue Chaffanjon 7 . . . . .	83-21-50	296
Morteau (Doubs)	Henriot Jacques, rue Neuve 5 . . . . .	99	
<b>Allemagne - Germany - Deutschland - Alemania</b>			
Bingen am Rhein	Kuhn & Siefert, Saarlandstrasse 52-54 . . . . .		
	Postfach 126 . . . . .	47 36	116

## Fournitures pour usines

Supplies for metal works - Furnituren für Werkstätten

Fornituras industriales

2735 Bévilard (JB)	Wahli Frères SA (pour l'étaux) . . . . .	(032) 92 13 23	456
2500 Bienne (BE)	Jaggi Ch <sup>r</sup> , Perrin & C <sup>ie</sup> , rue Centrale 83 . . . . .	(032) 2 26 14	
2300 Chaux-de-Fonds, La (NE)	Matthey Gilbert Fils, Numa-Droz 127 . . . . .	(039) 2 54 74	
	Sandoz Fils & Co, Ancienne Maison SA, av. Léopold-Robert 104-106 . . . . .	2 12 34	352
1200 Genève	Tschumi, Maison, Les Fils d'Arnold Kurt, quai du Cheval-Blanc 22 . . . . .	(022) 42 46 14	
4438 Langenbruck (BL)	Schäublin Christian AG . . . . .	(062) 6 61 84	416
2400 Locle, Le (NE)	Bergeon & C <sup>ie</sup> . . . . .	(039) 5 48 32	416
2900 Porrentruy (JB)	Rossé René . . . . .	(066) 6 12 14	
1020 Renens (VD)	Galvanotec Sàrl, place de la Gare 2 (de traitements de surfaces et galvaniques) . . . . .	(021) 34 21 44	434
1844 Villeneuve (VD)	Chatons SA, Minirupteurs. . . . .	(021) 60 16 66	
8050 Zurich	Industrie-Bedarf AG, Glattalstr. 138 (Huiles Gyrosol pour le décolletage fin d'horlogerie) . . . . .	(051) 88 41 81	

FABRIQUE DE FOURNITURES D'HORLOGERIE

## Bernard Steffen

2525 LE LANDERON (canton de Neuchâtel)

☎ (038) 7 93 41

---

Pièces détachées pour l'horlogerie, raquettes, coquerets et plaques contrepivots — Porte-pitons mobiles en tous genres, ainsi que Roskopf brevet N° 357 339 — Finissage de raquettes anglées et gougées  
Qualité soignée, extra-soignée, courante et Roskopf

Grande production — Références de premier ordre

FABRIQUE DE BOITES Welschenrohr (Soleure) ☎ (065) 6 61 31

## Heuri & C°

Spécialités: Boîtes 5¼" en fonte injectée  
Boîtes 8¼-13" 2 et 3 pièces en métal,  
fonte injectée, aluminium et acier

## Appareils à compter les pierres d'horlogerie

Machines à grandir les pierres d'horlogerie et industrielles  
Disques à trancher diamantés  
**Appareils à poser pour polissage**  
**Machines à enfiler pour tournage et grandissage**  
Rodoirs diamantés extensibles

## Henri Juillerat - Bôle

Tél. 6 35 56

Neuchâtel

Mécanique de précision, outillage et appareils

## Fours industriels

### Furnaces - Industrie-Oefen - Hornos industriales

		☎	Page
2300 <b>Chaux-de-Fonds, La (NE)</b>	Cattin-Machines SA, r. Daniel-JeanRichard 44 Thermie Industrielle SA, rue du Parc 9 . . . . .	(039) 3 24 54 3 79 78	452
2800 <b>Delémont (JB)</b>	SA du Four électrique . . . . .	(066) 2 26 21	308
2034 <b>Peseux (NE)</b>	Borel SA (fours électriques). . . . .	(038) 8 27 38	
8000 <b>Zurich</b>	Wismer AG, Oerlikonerstrasse 88 . . . . .	(051) 46 40 40	404

## Fraises

### Milling cutters - Fräser - Fresas

1338 <b>Ballaigues (VD)</b>	Maillefer SA, Les Fils d'Auguste . . . . .	(021) 83 71 77	
4512 <b>Bellach (SO)</b>	Fraisa SA . . . . .	(065) 2 35 91	
2500 <b>Bienne (BE)</b>	Mikron SA, rue de l'Allée 11 (fraises-mère en acier et métal dur) . . . . . Parret Gs, rue Fritz-Oppliger 7. . . . . Planesa Sàrl, Mettstrasse 117g . . . . . Profila Sàrl, Côteau 45 . . . . . Schnyder-Liechti K. SA, Jakobstrasse 56 . . . . . Studer Frères, rue d'Aarberg 101 . . . . . Wyss René, route de Boujean 146 . . . . .	(032) 2 74 85 4 56 57 4 34 05 4 23 08 4 34 86 2 62 56 4 59 12	424 394 424
2125 <b>Brévine, La (NE)</b>	Gentil R. & Co . . . . .	(039) 6 51 04	392
2300 <b>Chaux-de-Fonds, La (NE)</b>	Brandt André, rue de la Paix 133 . . . . . Rérat SA, rue des Tilleuls 2 . . . . . Robert Henri, Paix 107 (métal dur et acier) Sandoz Marc, rue Stavay-Mollondin 25 . . . . . Surdez-Mathey & C <sup>ie</sup> , 1 <sup>er</sup> -Août 39 . . . . .	(039) 2 18 37 2 68 05 3 22 33 3 15 02 2 29 93	334 292 588 502 364
2608 <b>Courtelary (JB)</b>	Racle Frères . . . . .	(039) 4 92 08	
2108 <b>Couvet (NE)</b>	Fivaz Robert, succ. de J. Vautravers . . . . .	(038) 9 61 34	
2114 <b>Fleurier (NE)</b>	Guye A. SA . . . . . Musitelli & Co . . . . .	(038) 9 12 90 9 11 36	478
1200 <b>Genève</b>	Bretton & C <sup>ie</sup> , av. Communes-Réunies 63 . . . . . Eskenazi-Outillage SA, rue Joseph-Girard 24, Carouge . . . . . Fauriel André, Pointe-Jonction . . . . .	(022) 42 77 20 42 25 25 24 70 90	
2540 <b>Granges (SO)</b>	Hänzi E. & Fils . . . . . Jeanguenin & Co . . . . . Kämpfer W., Burgweg 24 . . . . . Rieger Paul, Allerheiligenstrasse 120. . . . . Technica SA, Schmelzistrasse 20 . . . . .	(065) 8 63 77 8 53 37 8 54 10 8 59 13 8 56 13	
1000 <b>Lausanne (VD)</b>	Dubois Marius-A. SA, ch. des Allinges 16 . . . . .	(021) 26 10 08	
2400 <b>Locle, Le (NE)</b>	Dixi SA, usine N° 4, Côte 35 (en métal dur) . . . . . Giroud Ed. . . . .	(039) 5 45 21 5 18 58	440
6900 <b>Lugano (TI)</b>	Koch & Co, via Pietro-Pambio 12. . . . .	(091) 2 38 58	
1020 <b>Renens (VD)</b>	Capt SA . . . . .	(021) 24 98 51	
2024 <b>Saint-Aubin (NE)</b>	Schumacher SA, Fraises . . . . .	(038) 6 71 43	420
2500 <b>Soleure</b>	Gygax Gottfried, Brunnmattstrasse 7. . . . . Kissling Jean, Bielstrasse 29 . . . . .	(065) 2 32 14 2 37 93	
1337 <b>Vallorbe (VD)</b>	Usines Métallurgiques . . . . .	(021) 83 16 61	
2943 <b>Vendlincourt (JB)</b>	Bélet Louis . . . . .	(066) 7 45 19	



## Albert Erard

**Spécialité:**  
Gravure sur acier  
pour plaques à décalquer

**La Chaux-de-Fonds**  
Progrès 119 ☎ (039) 2 52 89

## Pierre Daucourt

Graveur sur acier  
Gravure d'origines  
Poinçons — Lettres — Clichés

**La Chaux-de-Fonds**  
Doubs 147 ☎ (039) 2 83 04

## Pierre Matthey

Graveur sur acier  
Poinçons — Lettres  
Gravure d'origines

**La Chaux-de-Fonds**  
Jaquet-Droz 27 ☎ (039) 2 57 31

## W. Derendinger

Graveur sur acier  
Spécialité: Plaques à décalquer  
Clichés pour l'impression en relief — Travail extra-soigné

**La Chaux-de-Fonds**  
Beauregard 1 ☎ (039) 2 18 95

## Jean-J. Soguel

**Gravure sur acier extra-soignée**  
Spécialité de plaques à décalquer pour cadrans  
Lettres, marques et clichés complets

**La Chaux-de-Fonds**  
Tourelles 7 ☎ (039) 2 13 09



FABRIQUE  
DE FRAISES  
**Schumacher S. A.**  
Saint-Aubin / NE  
Fraises  
de toutes formes  
☎ (038) 6 71 43

## Cl. Marchand SUCC. DE LS BOURQUIN & CIE

**La Chaux-de-Fonds**  
☎ (039) 3 11 29 Progrès 81 a  
Fabrique d'étampes de boîtes de montres  
Spécialité or  
Métal - Acier  
Etampage



## Fraises

### Milling cutters - Fräser - Fresas

#### FRAISES A PROFIL CONSTANT POUR PIGNONS ET ROUES

Backed-off milling cutters for pinions and wheels

Fräser mit hinterdrehten Zähnen für Triebe und Zahnräder

Fresas de perfil invariable para piñones y ruedas

		✓	Page
2500 Bienne (BE)	Planesa Sàrl, Mettstrasse 117g . . . . . (032)	4 34 05	
	Schnyder-Liechti K. AG, Jakobstr. 56, Mett (en métal dur). . . . .	4 34 86	394
2300 Chaux-de-Fonds, La (NE)	Sandoz Marc, Stavay-Mollondin 25 . . . . . (039)	3 15 02	502
2114 Fleurier (NE)	Guye A. SA . . . . . (038)	9 12 90	478

#### FRAISES A TAILLER PAR GÉNÉRATION POUR L'HORLOGERIE

Hobs for watch and clockmaking - Abwalzfräser für die Uhrenfabrikation

Fresas madres para la relojería

2512 Bellach (SO)	Fraisa SA . . . . . (065)	2 35 91	
2500 Bienne (BE)	Diametal SA, r <sup>te</sup> de Soleure 136 (en métal dur) (032)	4 39 71	
	Planesa Sàrl, Mettstrasse 117g . . . . .	4 34 05	
	Schnyder-Liechti K. AG, Jakobstrasse 56, Mett (en métal dur). . . . .	4 34 86	394

#### FRAISES HÉLICOIDALES

Spiral milling cutters - Spiralfräser - Fresas helicoidales

2512 Bellach (SO)	Fraisa SA . . . . . (065)	2 35 91	
2300 Chaux-de-Fonds, La (NE)	Rérat SA, rue des Tilleuls 2 . . . . . (039)	2 68 05	292
	Sandoz Marc, Stavay-Mollondin 25 . . . . .	3 15 02	502
2114 Fleurier (NE)	Guye A. SA . . . . . (038)	9 12 90	478

## Frappe

### Stamping - Stanzen - Estampado

#### FRAPPE A CHAUD

Warm-Stamping - Warmpress-Stanzen - Estampado en caliente

2300 Chaux-de-Fonds, La (NE)	Efac SA, avenue Charles-Naine 36 . . . . . (039)	3 25 44	
	Grandjean & Co, rue des Champs 24 . . . . .	3 36 03	398
	Quinche Alfred, rue de la Serre 106 . . . . .	3 12 73	396

#### FRAPPE (CADRANS, CUVETTES, FONDS, ETC.)

Stamping (Dials, Domes, Backs, etc.)

Stanzen (Zifferblätter, Staubdeckel, Böden usw.)

Estampado (esferas, guardapolvos, fondos, etc.)

2300 Chaux-de-Fonds, La (NE)	Bourquin Robert V** & Fils, rue de l'Envers 8 . . . . . (039)	2 44 48	
	Bützer Henri V** SA, rue du Commerce 111 . . . . .	3 19 57	396
	Cattin Henri, rue de la Retraite 16 . . . . .	2 30 40	398
	Grandjean & Co, rue des Champs 24 . . . . .	3 36 03	398
	Jeanrenaud SA, rue A.-M.-Piaget 72 . . . . .	2 72 06	394
	Lieberherr Pierre, rue du Nord 72 . . . . .	2 73 34	
	Schlée W. & C <sup>ie</sup> , rue du Repos 9-11 . . . . .	3 46 01	396



## Gravure de fonds de boîtes

# Jean Châtelain

2533 Evillard, route Principale 7 ☎ (032) 2 05 29  
2 10 29

**Nouveauté :** Médaillons relief gravés sans  
acides sur fonds polis et terminés

### Grandjean & Cie

GRAVURE HORLOGÈRE sur  
mouvements et boîtes

Biseautage diamant

Qualité soignée Livraisons rapides

☎ (039) 3 36 03 — La Chaux-de-Fonds  
Rue des Champs 24

### Willy Vaucher

LA CHAUX-DE-FONDS  
Rue Daniel-JeanRichard 13  
☎ (039) 3 25 33

GRAVURE HORLOGÈRE et en tous  
genres sur mouvements et boîtes  
Décoration — Guillochage  
Gravure électro-chimique  
Plaques à décalquer

### Daniel Bourquin

LA CHAUX-DE-FONDS  
Rue de la Côte 20 ☎ (039) 2 27 53

Gravure extra-soignée sur acier

Spécialités:

Plaques à décalquer pour cadrans  
Poinçons et marques en tous genres  
Outillage et frappe de cadrans  
Créations — Dessins

### André Cattin

GRAVURE SOIGNÉE SUR ACIER

Rue du Commerce 17a  
La Chaux-de-Fonds — ☎ (039) 2 23 92

Spécialité de plaques pour le décal-  
quage en tous genres

GRAVURE DE LETTRES SUR  
MOUVEMENTS ET EN TOUS GENRES

## Serge Boillat

TRAMELAN

Méval 3 ☎ (032) 97 44 12

### André Varin + Fils

Etampes de boîtes de montres  
Etampes industrielles

SAINT-URSANNE

Route des Rangiers 40  
☎ (066) 5 32 06

## Goupilles

### Pins - Stifte - Pasadores

		Ø	Page
2500 Bienne (BE)	Jeanneret Maurice, r. des Diamants 9 . . . . .	(032) 3 36 47	608
2014 Bôle (NE)	Maret, Fabrique (cylindriques rectifiées) . . . . .	(038) 6 20 21	516
1348 Brassus, Le (NE)	Piguet Frères & C <sup>ie</sup> SA . . . . .	(021) 85 56 09	528
2025 Chez-le-Bart (NE)	Béroche, La, SA . . . . .	(038) 6 76 76	
	Lauener & Co . . . . .	6 71 48	414
2023 Gorgier (NE)	Nicolier J., succ. de Lambert & C <sup>ie</sup> . . . . .	(038) 6 78 44	552
2540 Granges (SO)	Meyer & Co SA, Kirchstrasse 75 . . . . .	(065) 8 55 93	364
4410 Liestal (BL)	Lohner A. SA . . . . .	(061) 84 11 44	
2543 Longeau (BE)	Schaad & Co . . . . .	(065) 8 01 61	290
2740 Moutier (JB)	Kohler Alfred SA . . . . .	(032) 93 10 16	458
3298 Nennigkofen (SO)	Schraubenfabrik AG . . . . .	(065) 2 27 04	
2000 Neuchâtel	Walliser Paul, avenue des Alpes 55 . . . . .	(038) 5 23 60	
2034 Peseux (NE)	Adax (goupilles rectifiées) . . . . .	(038) 8 11 20	370
2610 Saint-Imier (JB)	Dubois Paul SA . . . . .	(039) 4 17 82	578
4500 Soleure	Bläsi A. G., Dammstrasse 21 . . . . .	(065) 2 30 34	
2575 Täuffelen (BE)	Laubscher Frères & Co SA . . . . .	(032) 86 17 71	412

## Gravure

### Engraving - Gravierung - Grabado

#### GRAVURE SUR ACIER

#### Steel Engravers - Stahlgraveure - Grabadores en acero

2500 Bienne (BE)	Berthoud Marcel, rue du Moulin 61 . . . . .	(032) 4 73 45	
	Lambelet Edgar, rue des Prés 108 (poinçons acier) . . . . .	2 29 13	
2300 Chaux-de-Fonds, La (NE)	Bourquin Daniel, rue de la Côte 20 . . . . .	(039) 2 27 53	422
	Brandt Pierre, rue des 22-Cantons 21 . . . . .	2 63 94	
	Cattin André, rue du Commerce 17a . . . . .	2 23 92	422
	Daucourt Pierre, rue du Doubs 147 . . . . .	2 83 04	420
	Derendinger W., rue Beauregard 1 . . . . .	2 18 95	420
	Diacon John, rue du Doubs 115 . . . . .	2 15 50	
	Erard Albert, rue du Progrès 119 . . . . .	2 52 89	420
	Gravacier, A. Schmidlin, rue du Doubs 51 . . . . .	2 09 60	626
	Matthey Pierre, rue Jaquet-Droz 27 . . . . .	2 57 31	420
	Schlée W & Co, rue du Repos 9-11 . . . . .	3 46 01	390
	Soguel Jean-Jacques, rue des Tourelles 7 . . . . .	2 13 09	426
	Walter Paul-André, rue Jardinière 71 . . . . .	2 28 46	
2054 Chézard (NE)	L'Eplattenier, Blandenier & C <sup>ie</sup> . . . . .	(038) 7 13 83	

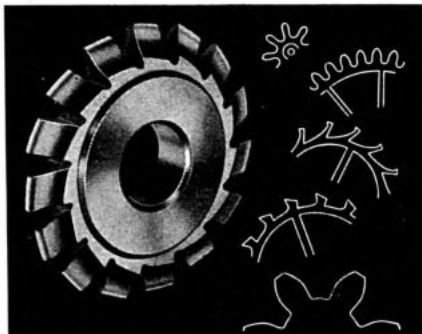

## Profila S.à.r.l.

Fraises à profil constant en acier carbone, acier rapide et métal dur pour l'industrie horlogère, l'appareillage et la petite mécanique

**BIENNE** Rue du Coteau 45

## ASSORTIMENTS ROSKOPF ET ANCRES A CHEVILLES POUR MONTRES ET RÉVEILS

Décolletages de précision

## Etablissements Marcel Jacquet

**GRAND-COMBE-CHATELEU** (Doubs, France) ☎ N° 10

**John Roulet S.A.**

### BIENNE-BOUJEAN

#### CHROMAGE

Boîtes, pendulettes, articles pour compteurs, etc.

#### CHROMAGE DUR ET SABLAGE

Pièces de mécanique et instruments de mesure

#### DORAGE DOUBLE-DUR PLZ

Boîtes de montres et pendulettes

Route de Büren 26

☎ (032) 4 15 77

## René Wyss

**BIEL-BIENNE** Route de Boujean 146 ☎ (032) 4 59 12

Alésoirs pour machine de haute précision  
Livrables: de 0,95-12,02 mm, de 1/100 à 1/100



DANS CHAQUE POSITION

# ETIQUETTES BOSSERT

DANS CHAQUE POSITION ETIQUETTES BOSSERT



Nous fabriquons pour vous:

ÉTIQUETTES EN MÉTAL POUR RÉCLAME  
ÉTIQUETTES EN CARTON POUR RÉCLAME  
ÉTIQUETTES DE CACHET EN TOUS GENRES  
ÉTIQUETTES DE MARQUAGE  
ÉTIQUETTES ADHÉSIVES

ASSORTIMENT DE PRIX ADHÉSIFS  
ÉTIQUETTES EN MATIÈRE PLASTIQUE  
ÉTIQUETTES COULÉES PAR INJECTION  
PLOMBS, MÉTAL DES DEUX CÔTÉS  
PLOMBS AVEC CARTON COLORÉ  
POTEAU EN MÉTAL AVEC CARTON

ŒILLETS  
PINCES ŒILLET  
MACHINES POUR ŒILLETS  
MACHINES À MARQUAGE  
OUATE DE BIJOUTERIE EN ROSE ET BLEU

Nos publicistes et  
dessinateurs publicitaires  
attendent pour vous  
soumettre une offre sans  
aucun engagement.



## ADOLF BOSSERT

753.PFORZHEIM Allemagne Fédérale  
Simmlerstraße 10 POSTFACH 347

Téléphone: 07231/24831



..... et si vous venez  
à Pforzheim, la ville d'or  
rendez-nous visite,  
s'il vous plaît!

1. LA GARE 2. L'EXPOSITION PERMANENTE POUR MONTRES  
ET BIJOUTERIE 3. ADOLF BOSSERT

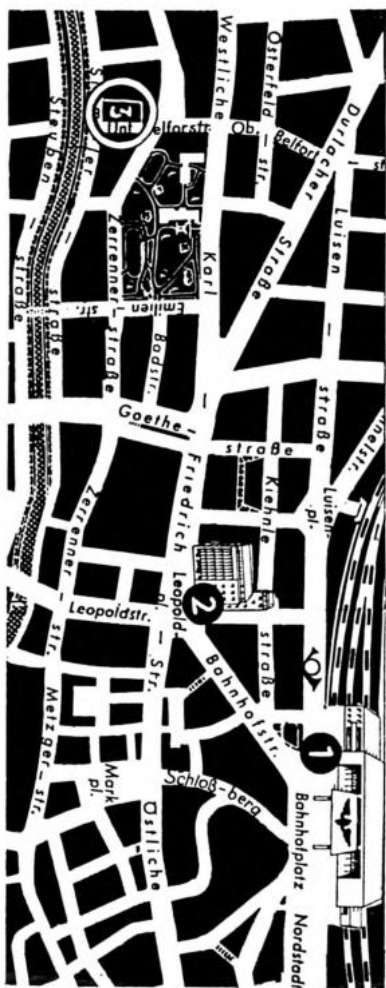

**Gravure****Engraving - Gravierung - Grabado****GRAVURE SUR ACIER****Steel Engravers - Stahlgraveure - Grabadores en acero**

		☎	Page
2016 Cortaillod (NE)	Jeannin F. . . . .	(038) 6 45 77	
2533 Evillard (BE)	Châtelain J.-J., route Principale 7 . . . . .	(032) 2 05 29	422
2543 Longeau (BE)	Astor SA . . . . .	(065) 8 12 21	394
2074 Marin (NE)	Boegli Frères . . . . .	(038) 7 54 73	
1260 Nyon (VD)	Chopard F. & Fils (poinçons, lettres et jeux de chiffres) . . . . .	(022) 9 54 64	
1009 Pully (VD)	Robert Marcel . . . . .	(021) 28 76 84	
2610 Saint-Imier (JB)	Bernard Jâmes, Cure 3 . . . . .	(039) 4 16 47	

**GRAVURE DE LETTRES****Letter Engraving - Buchstaben Gravierung - Grabado de letras**

2500 Bienne (BE)	Vuilleumier A. & A., chemin de la Concorde 3 . . . . .	(032) 2 59 97	
2300 Chaux-de-Fonds, La (NE)	Grandjean & C <sup>ie</sup> , rue des Champs 24 . . . . .	(039) 3 36 03	422
	Vaucher Willy, rue Daniel-JeanRichard 13 . . . . .	3 25 33	422
1200 Genève	Robert-Nicoud E., rue des Pitons 9 . . . . .	(022)	
2540 Grenchen (SO)	Kessler Paul, Bettlachstrasse 217 . . . . .	(065) 8 71 93	
	Schnyder H., Reiserhubelweg 7 . . . . .	8 53 01	
1000 Lausanne (VD)	Huguenin S., rue du Pont 10 (gravure à la main de lettres et ornements) . . . . .	(021) 23 95 09	
2000 Neuchâtel	Gravure Moderne, Huguenin Paul, succ. de Huguenin-Sandoz, rue de la Côte 66 . . . . .	(038) 5 20 83	396
2610 Saint-Imier (JB)	Riva Michel, passage d'Erguel 4 . . . . .	(039) 4 25 73	
	Stampfli Fred, Midi 36 . . . . .	4 11 67	376
2720 Tramelan (JB)	Boillat Serge, rue Méval 3 . . . . .	(032) 97 44 12	422
	Châtelain-Faivre A., Le Ténor 7 . . . . .	97 41 78	

**GRAVURE MÉCANIQUE****Mechanical Engraving - Mechanische Gravieranstalt - Grabado mecánico**

2300 Chaux-de-Fonds, La (NE)	Grandjean & C <sup>ie</sup> , rue des Champs 24 . . . . .	(039) 3 36 03	422
	Vaucher Willy, rue Daniel-JeanRichard 13 . . . . .	3 25 33	422
2543 Longeau (BE)	Astor SA . . . . .	(065) 8 12 21	394
2000 Neuchâtel	Gravirex, chemin des Grands-Pins 5 . . . . .	(038) 5 26 45	
	Gravure Moderne, Huguenin Paul, succ. de Huguenin-Sandoz, rue de la Côte 66 . . . . .	5 20 83	396
2610 Saint-Imier (JB)	Stampfli Fred, Midi 36 . . . . .	(039) 4 11 67	376

**GRAVURE SUR MOUVEMENTS****Engraving Movements - Gravur auf Werke - Grabadores en máquinas de relojes**

2500 Bienne (BE)	Estoppey-Reber J. & C <sup>ie</sup> SA, rue des Armes 7 . . . . .	(032) 2 41 06	608
	Mauley SA, chemin des Grillons 13 . . . . .	4 33 15	
	Racine Roger, rue Dufour 34 . . . . .	3 87 33	568
2300 Chaux-de-Fonds, La (NE)	Grandjean & C <sup>ie</sup> , rue des Champs 24 . . . . .	(039) 3 36 03	422
	Vaucher Willy, rue Daniel-JeanRichard 13 . . . . .	3 25 33	422
2400 Le Locle (NE)	Gravage SA, Crêt-Vaillant 17 . . . . .	(039) 5 20 41	
2543 Longeau (BE)	Astor SA . . . . .	(065) 8 12 21	394
2034 Peseux (NE)	Béguelin Ernest . . . . .	(038) 8 42 42	
2610 Saint-Imier (JB)	Stampfli Fred, Midi 36 . . . . .	(039) 4 11 67	376
2720 Tramelan (JB)	Vuilleumier F. & L. . . . .	(032) 97 41 92	
1255 Veyrier (GE)	Huguenin R., route de Veyrier 201 . . . . .	(022) 35 56 95	



FABRIQUE NATIONALE DE

*Ressorts S.A.*

LA CHAUX-DE-FONDS

Rue de l'Etoile 21

☎ (039) 3 47 44

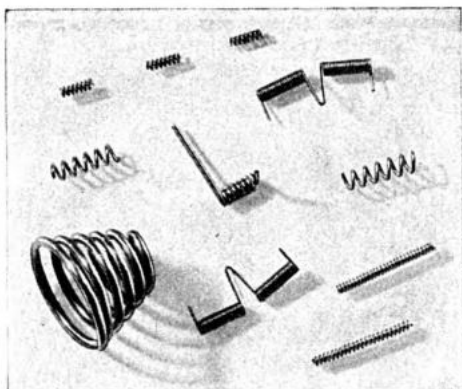

L'huile synthétique SYNT-A-LUBE  
à emploi universel qui

ne s'étale pas  
ne s'évapore pas  
ne gomme pas

Fabricant: **H. Moebius & Fils** - Allschwil / Bâle

En vente auprès des fournisseurs



**Gravure****Engraving - Gravierung - Grabado****GRAVURE AU PANTOGAPHE****Pantograph Engraving - Pantograph-Gravuren - Grabado al pantógrafo**

		Ø	Page
2022 Bevaix (NE)	Steiner André . . . . .	(038) 6 62 20	
2300 Chaux-de-Fonds, La (NE)	Grandjean & C <sup>ie</sup> , rue des Champs 24 . . . . .	(039) 3 36 03	422
	Vaucher Willy, rue Daniel-JeanRichard 13 . . . . .	3 25 33	224
2000 Neuchâtel	Gravure Moderne, Huguenin Paul, succ. de Huguenin-Sandoz, rue de la Côte 66 . . . . .	(038) 5 20 83	396
2314 La Sagne (NE)	Chappuis Robert, rue Neuve 15 . . . . .	(039) 8 32 40	
2610 Saint-Imier (JB)	Stampfli Fred, Midi 36 . . . . .	(039) 4 11 67	376

**Hôtels**

2300 Chaux-de-Fonds, La (NE)	Hôtel Moreau, P. Moreau, propriétaire, avenue Léopold-Robert 45 (le confort de la maison de maître) . . . . .	(039) 2 66 66	
------------------------------	---	---------------	--

**Huiles pour horlogerie****Oils for watches and clocks - Oele für Uhrwerke****Aceites para la relojería****FABRICANTS****Manufacturers - Fabrikanten - Fabricantes**

4123 Allschwil (BL)	Moebius H. & Fils, Hegenheimerstrasse . . . . .	(061) 39 29 96	426
1200 Genève	Curtet J.-Ch.-L., Petit-Lancy . . . . .	(022) 42 40 40	
1000 Lausanne (VD)	Sine-Dolo, V <sup>ie</sup> Louis Rosat, Treyblanc 9 . . . . .	(021) 23 17 20	364

**NÉGOCIANTS****Merchants - Händler - Comerciantes**

2300 Chaux-de-Fonds, La (NE)	Favre & C <sup>ie</sup> , succ. de Favre Georges, rue du Progrès 57 . . . . .	(039) 2 27 89	366
	Picard Henri & Frères SA, rue de la Serre 89 . . . . .	3 40 62	408
	Witschi F. Fils, rue de la Croix-Fédérale 8 . . . . .	3 12 77/78/79	414
2035 Corcelles (NE)	Schneider & Co . . . . .	(038) 8 11 76	
1000 Lausanne (VD)	Golay-Buchel & Co SA, Malley . . . . .	(021) 24 85 71	358
2400 Locle, Le (NE)	Bergeon & Co . . . . .	(039) 5 48 32	416
6900 Lugano (TI)	Koch & Co, via Pambio 12 . . . . .	(091) 2 38 58	

**Huit-chiffres****Eight figure brooch - Rundlaufzirkel - Compases a ocho**

2125 Brévine, La (NE)	Gentil R. & Co . . . . .	(039) 6 51 04	392
-----------------------	--------------------------	---------------	-----

# Galva-sol



Installation  
Hôtel des Monnaies  
PARIS

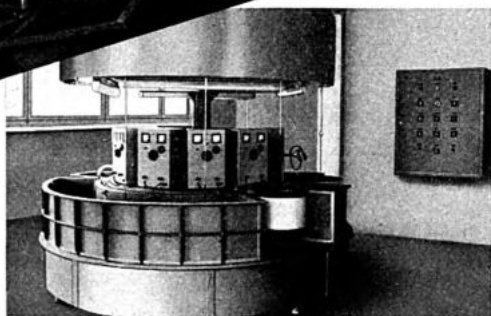

Rendement supérieur - Travail plus précis - Meilleure qualité

Avec une installation de **galvanoplastie moderne**

Appareils brevetés Suisse et étranger, s'adaptant à tous les travaux de galvanoplastie

Équipement complet d'ateliers

Accessoires spéciaux pour le travail en vrac et pièces légères

Demandez projet sans engagement à

## Etablissement du Grand Pont S.A.

Administrateurs: H. et A. Schneider

LA CHAUX-DE-FONDS

(Suisse) Rue Jardinière 123 ☎ (039) 2 73 13

**Injection de pièces techniques en plastique****Casting by injection parts of thermo-plastic materias - Einspritz- Formung von thermoplastischen Materialien für technische Teile aller Art**

		Page
2024 Saint-Aubin (NE)	Wermeille & Co SA . . . . . (038) 6 72 40	258

**Imprimeries - Printers - Buchdruckereien - Imprentas**

2500 Bienne (BE)	Andres SA, rue Neuhaus 30 . . . . . (032) 2 22 05	11
	Rohr Ch <sup>e</sup> & C <sup>e</sup> , chemin A.-Anker 10 (éditions horlogères) . . . . .	2 43 74
2300 Chaux-de-Fonds, La (NE)	Typoffset, rue du Parc 105. . . . . (039) 3 20 38	encartage

**Ingénieurs-conseils****Consulting engineers - Beratende Ingenieure - Ingenieros-consejeros**

3000 Berne	Bovard & C <sup>e</sup> , Optingenstrasse 16 . . . . . (031) 42 27 11	
1200 Genève	Lauber Edmond, rue de l'Ecole-de-Chimie 2 . . . . . (022) 25 31 88	266
	Schott A., boulevard du Théâtre 5 . . . . .	25 03 98

**Installations - Installations - Anlagen - Instalaciones****INSTALLATIONS D'ASPIRATION****Dust-Removing Plants - Entstaubungsanlagen - Instalaciones de aspiración de polvo**

4132 Muttentz (BL)	Münster Robert, Hofackerstrasse 55 . . . . . (061) 41 72 70
8712 Staefa (ZH)	Ventilation SA . . . . . (051) 74 83 74

**INSTALLATIONS DE VENTILATION****Ventilation Plants - Ventilationsanlagen - Instalaciones de ventilación**

4132 Muttentz (BL)	Münster Robert, Hofackerstrasse 55 . . . . . (061) 41 72 70
8712 Staefa (ZH)	Ventilation SA . . . . . (051) 74 83 74

**INSTALLATIONS VACUUM****Vacuum Plants - Vakuum Einrichtungen - Instalaciones vacuo**

2726 Saignelégier (JB)	Roxer SA . . . . . (039) 4 51 02
8000 Zurich	Wismer AG, Oerlikonerstr. 88 (11/57) . . . . . (051) 46 40 40

**INSTALLATIONS GALVANIQUES****Electro-Plating Equipments - Galvanische Einrichtungen - Instalaciones galvánicas**

2500 Bienne (BE)	Reymond A. & C <sup>e</sup> SA, rue d'Aarberg 115 . . . . . (032) 2 44 04	274
2300 Chaux-de-Fonds, La (NE)	Galvano-Technique, rue du Doubs 51 . . . . . (039) 2 09 60	626
	Grand-Pont SA, Etabl. du, rue Jardinière 123 . . . . .	2 73 13 428
	Prochimie-EESA, place Hôtel-de-Ville 5 . . . . .	2 01 01 378
1200 Genève	Thermocompact SA, rue Richemont 10 . . . . . (022) 32 03 56	390
2540 Granges (SO)	Zento SA . . . . . (065) 8 60 33	
1020 Renens (VD)	Galvanotec Sàrl, place de la Gare 2 . . . . . (021) 34 21 44	434
8000 Zurich	Usine Langbein-Pfannhauser SA, Schaffhauserstrasse 228 . . . . . (051) 46 64 20	

**INSTALLATIONS POUR OXYDATION****Equipment for Oxidation - Apparate für die Oxydation - Instalaciones para oxidación**

1020 Renens (VD)	Galvanotec Sàrl, place la Gare 2 . . . . . (021) 34 21 44	434
------------------	---	-----



MÉCANIQUE DE  
HAUTE PRÉCISION

**H. HONEGGER**

NEUCHÂTEL

☎ (038) 5 34 76



**Jauges de contrôle et appareils de précision pour toutes industries:**

Tampons — Bagues — Fourches — Jauges spéciales

Etalons combinables précision  $\frac{1}{10}^{000}$  mm

Chevilles pour mesure des filetages — Réglettes de précision

**FOURNISSEUR PERMANENT DES ATELIERS FÉDÉRAUX**

(Fabrique fédérale d'armes à Berne — Fabriques de munitions à Altdorf et Thoune — Ateliers de constructions à Thoune) et des plus importantes fabriques métallurgiques et d'horlogerie

**MACHINES UNIVERSELLES**

**Billeter & C°**

2035 CORCELLES/NE Rue des Courtils 1 Télégr.: Automate

☎ (038) 8 27 27

**Automates à une ou plusieurs broches pour graver ou fraiser, par contournage, des séries de pièces de tous genres**

Machines de grande production et de haute précision

**Modèles à postes de travail horizontaux ou orientables**

**Équipements complémentaires :**

Diviseurs angulaires automatiques — Diviseur linéaire automatique pour chiffrer des pièces allongées — Dispositif permettant de varier la dimension des caractères — Dispositif automatique pour graver des échelles longitudinales à simple ou double rangée de traits sur des pièces cylindriques — Dispositif de numérotage continu automatique — Table comportant 3 plateaux-revolver, à double posage, commandés automatiquement

## Instruments de mesure

### Measuring Instruments - Messinstrumente - Instrumentos de medida

3000 Berne	Althaus, Ulr., Giacomettistrasse 26 . . . . .	(031) 34 11 08	
2500 Bienne (BE)	Aubert Marcel SA, chemin des Landes 12 . . . . .	(032) 2 49 57	480
2300 Chaux-de-Fonds, La (NE)	Sandoz Marc, Stavay-Mollondin 25 (à tailler par génération) . . . . .	(039) 3 15 02	502
1024 Ecublens (VD)	Pyror Electric SA . . . . .	(021) 34 88 88	
2400 Le Locle (NE)	Cary, Concorde 31 . . . . .	(039) 5 27 77	362
8000 Zurich	Wismer AG, Oerlikonerstr. 88 (pour le vide) . . . . .	(051) 46 40 40	404

## Jauges

### Gauges - Lehren - Calibres

#### JAUGES EN TOUS GENRES

##### Gauges of all Types - Lehren aller Art - Calibres de toda clase

		Ø	Page
2500 Bienne (BE)	Flückiger & Co, succ. de Roulet & C <sup>ie</sup> , Faucon 21 . . . . .	(032) 4 48 34	266
1200 Genève	Glauser Jean-Ed., rue du Grand-Pré 55 . . . . .	(022) 33 10 81	
	Marchand R. & C <sup>ie</sup> SA, rue du Stand 40 . . . . .	24 52 13	
2540 Granges (SO)	Technica SA, Schmelzistrasse 20 . . . . .	(065) 8 56 13	
2400 Locle, Le (NE)	Cary, Jauges (lisses à partir de 0,05 mm - filetées à partir de 0,30 mm) Concorde 31. . . . .	(039) 5 27 77	362
2000 Neuchâtel	Honegger H., rue de la Côte 17 . . . . .	(038) 5 34 76	430
	Micromécanique SA, rue des Draizes 77 . . . . .	8 25 75	
2034 Peseux (NE)	Adax (goupilles rectifiées) . . . . .	(038) 8 11 20	370

#### JAUGES-BAGUES

##### Ring Gauges - Lehringe - Calibres anulares

2500 Bienne (BE)	Flückiger & Co, succ. de Roulet & C <sup>ie</sup> , Faucon 21 . . . . .	(032) 4 48 34	266
1200 Genève	Marchand R. & C <sup>ie</sup> SA, rue du Stand 40 . . . . .	(022) 24 52 13	
2000 Neuchâtel	Honegger H., rue de la Côte 17 . . . . .	(038) 6 34 76	430

#### JAUGES DE FILETAGES

##### Thread Gauges - Gewindelehren - Calibres para rosca

4436 Oberdorf (BL)	Schäublin Ernest AG . . . . .	(061) 84 73 55	
--------------------	-------------------------------	----------------	--

#### JAUGES-ÉTALONS

##### Standard Gauges - Normallehren - Calibres de contraste

2000 Neuchâtel	Honegger H., rue de la Côte 17 . . . . .	(038) 5 34 76	430
----------------	--	---------------	-----

#### JAUGES PNEUMATIQUES

##### Pneumatic Gauges - Pneumatische Lehren - Calibres neumáticos

1200 Genève	Marchand R. & C <sup>ie</sup> SA, rue du Stand 40 . . . . .	(022) 24 52 13	
-------------	---	----------------	--

#### JAUGES-TAMPONS

##### Plug Gauges - Lehrbolzen - Calibres cilíndricos

2500 Bienne (BE)	Flückiger & Co, succ. de Roulet & C <sup>ie</sup> , rue du Faucon 21 . . . . .	(032) 4 48 34	266
2014 Bôle (NE)	Maret, Fabrique . . . . .	(038) 6 20 21	516
1200 Genève	Marchand R. & C <sup>ie</sup> SA, rue du Stand 40 . . . . .	(022) 24 52 13	
2000 Neuchâtel	Honegger H., rue de la Côte 17 . . . . .	(038) 5 34 76	430
4434 Hölstein (BL)	Martin & Tschopp . . . . .	(061) 84 61 78	

NOUVEAU

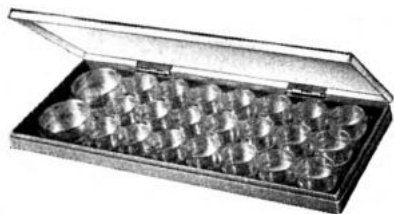

Boîtes à fournitures en plastique  
avec couvercles transparents

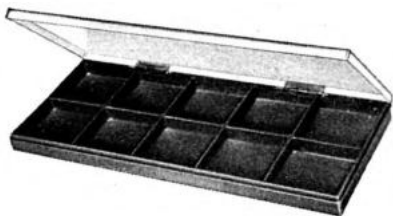

Boîtes de fabrication et stock en plastique  
avec couvercles transparents

**FABRIQUE DE CAISSES, CARTONNAGES ET  
ÉTUIS POUR L'HORLOGERIE - ÉTALAGES**

***K. Glanzmann***

☎ (032) 7 51 22      2555 SCHEUREN près Bienne  
Maison fondée en 1908

**JEAN PAOLINI**

Bijoutier-joaillier

**La Chaux-de-Fonds**  
Crêtets 67-69 ☎ (039) 2 21 20

Manufacture de boîtes or  
fantaisie

FABRIQUE DE BOITES OR

**EDMOR S.A.**



**La Chaux-de-Fonds**  
Rue Jardinière 57  
☎ (039) 3 29 30

**Joallerie****Jewellery - Juwelen - Joyería**

		☞	Page
3000 Berne	Iff & Co, Bahnhofplatz 11 . . . . .	(031) 22 44 48	
	Pochon Gebr. AG, Marktgasse 55 . . . . .	22 17 57	
2300 Chaux-de-Fonds, La (NE)	Bonnet J. & C <sup>ie</sup> , rue Numa-Droz 141 . . . . .	(039) 2 22 25	332
	Willemin William, rue du Progrès 115 . . . . .	2 58 35	
1200 Genève	Alix Louis, quai G.-Ador 28 . . . . .	(022) 36 20 96	
	Artbijoux SA, place du Molard 7 . . . . .	24 24 50	
	Ateliers Réunis SA, avenue d'Aire 71 . . . . .	33 21 60	480
	Bader Léon SA, rue de la Monnaie 3 . . . . .	24 40 02	
	Baszanger & C <sup>ie</sup> , rue de la Corrairie 6 . . . . .	24 43 54	
	Bornand Ern., rue du Pré-Naville . . . . .	35 12 62	
	Brera, succ. de Bergerieux & Brera, r. Colline 6 . . . . .	24 65 71	308
	Bucher F., boulevard Carl-Vogt 85 . . . . .	25 97 80	
	Enfer-Courvoisier Clément, rue des Bains 61 . . . . .		
	Franklé L., rue du Simplon 7 . . . . .	25 05 26	
	Grillet J.-François, rue des Alpes 7 . . . . .	32 45 76	
	Grom & Rosselet, rue de la Cité 19 . . . . .	24 64 87	
	Houriet Marc, rue Tœpffer 7 . . . . .	24 36 69	
	Markowski Ch., rue du Colombier 5 . . . . .	33 80 16	
	Maury & Meyer SA, place de la Petite-Fusterie 2 . . . . .	25 01 39	
	Meuwly Guido, place du Molard 5 . . . . .	24 79 54	
	Puget A., rue du Simplon 5 . . . . .	34 25 28	
	Puthod E., rue de la Confédération 4 . . . . .	25 34 11	
	Régent, Le, SA, rue de Chantepoulet 2 . . . . .	32 73 23	
Schirmer F., rue des Noirettes 32-34 . . . . .	42 19 31		
Sogno SA, rue de la Coulouvrenière 4 . . . . .	24 70 64		
6048 Horw (LU)	Hochuli H. AG, Althofstrasse 80 . . . . .	(041) 41 16 34	
1000 Lausanne (VD)	Jud Ed., rue de Bourg 49 . . . . .	(021) 23 81 23	
	Probijoux SA, rue Saint-François 20 . . . . .	22 44 01	
2400 Locle, Le (NE)	Glaiser Willy . . . . .	(039) 3 16 06	
6000 Lucerne	Bucherer AG, Schwanenplatz 5 . . . . .	(041) 2 64 24	
6900 Lugano (TI)	Glättli-Luzzani, Contrada di Verla . . . . .	(091) 2 40 53	
	Souvenca SA, via Marconi 1 . . . . .		
2103 Noiraigue (NE)	Ruedi Walter . . . . .	(038) 9 41 16	
8000 Zurich	Burch-Korrodi, Bahnhofstrasse 44 . . . . .	(051) 23 72 43	
	Neresheimer B. AG, Talacker 42 . . . . .	25 40 50	
	Péclard Hans SA, Gotthardstrasse 6 . . . . .	25 79 10	
	Wehrli René, Talstrasse 20 . . . . .	23 54 70	
	Weingärtner & Jucker, Zeltweg 44 . . . . .	34 99 09	
	Zurbuchen E. AG, Bahnhofstrasse 71 . . . . .	25 25 55	

**Joallerie imitation****Imitation Jewellery - Imitations-Juwelen - Joyería imitación**

2500 Bienne (BE)	Mexa Watch, avenue de la Gare 48 . . . . .	(032) 3 06 05	
2300 Chaux-de-Fonds, La (NE)	Bonnet J. & Co, rue Numa-Droz 141 . . . . .	(039) 2 22 25	332

**Joints «O»****Gasket - Dichtung - Junta**

2855 Glovelier (JB)	Pibor S. A. . . . .	(066) 3 73 49/3 75 60	2
---------------------	---------------------	-----------------------	---

## Galvanotec S. à r. l.

Installations complètes d'ateliers d'électrolyse, artisanales, semi-automatiques, automatiques, pour tous les procédés de galvanoplastie

Toutes fournitures, compositions à polir, produits, sels métalliques et anodes pour la galvanoplastie industrielle et horlogère

Redresseurs, filtres, tonneaux et cloches sous-marins, cuves, tables à galvaniser, appareils à polir

Installations d'épuration et de neutralisation des eaux résiduaires industrielles

1020 RENENS-LAUSANNE — Place de la Gare 2 — ☎ (021) 34 21 44

## Etablissement Technos S.A.

☎ (039) 4 95 15

2612 CORMORET (Jura bernois)

**Fabrique de décolletages et fournitures d'horlogerie**

**SPÉCIALITÉS HORLOGÈRES:**

Goupilles pour boîtes — Pieds en laiton, maillechort et acier  
Précision  $\pm 0,001$  mm

## ELGA

**BIENNE**

Mettlenweg 100

**Société anonyme pour la galvanoplastie**

☎ (032) 4 89 11



Installations complètes pour la galvanoplastie  
Appareils ultrasoniques  
Produits chimiques  
Sels préparés  
Compositions et disques à polir  
Redresseurs de courant



## Laboratoires de recherches

pour l'horlogerie, la mécanique de précision, la métallurgie, les essais de matériaux, conseils techniques

Research laboratories,  
for the Watchmaking Industry, Precision Engineering, Metallurgy, Tests of Materials  
Technical Consultation

Forschung-Laboratorien  
für Uhrentechnik, Feinmechanik, Metallurgie, Werkstoffprüfung  
Technische Beratung

Laboratorios de busqueda  
para relojería, mecánica de precisión, metalurgia, ensayos de materiales  
Consejos técnicos

			Page
2300	Chaux-de-Fonds, Sandoz Marc, Stavy-Mollondin 25 . . . . .	(039) 3 15 02/03	502
La (NE)			
6600	Locarno (TI) Poroli Carlo & Co, via G. Cattori 5 (pour pierres en tous genres) . . . . .	(093) 7 63 59	25
2000	Neuchâtel Institut Freudiger, rue Chantemerle 20 . . . . .	(038) 5 38 32	
	Laboratoire Suisse de Recherches Horlogères, rue A. L. Breguet 2 . . . . .	5 38 12	
4437	Waldenburg (BL) Straumann Dr. Ing. Reinhard AG . . . . .	(061) 84 72 31	271

## Laiton

Brass - Messing - Latón

3000	Berne Metallverband AG, Kollerweg 32 . . . . .	(031) 44 32 51	
4143	Dornach (SO) Metallwerke AG . . . . .	(061) 82 51 51	
2604	Heutte, La (JB) Weber & Co . . . . .	(032) 96 15 35	
2732	Reconvilier (JB) Boillat SA, Fonderies . . . . .	(032) 91 31 31	
3528	Steffisburg (BE) Häni Peter, Alte Bernstrasse 142a . . . . .	(033) 2 92 29	478
3600	Thoune (BE) Selve & C <sup>e</sup> , Usines, Scheibenstrasse . . . . .	(033) 2 38 21	

## Laminage de métaux

Metal rolling - Metall-Walzwerke - Laminado de metales

2604	Heutte, La (JB) Weber & Co . . . . .	(032) 96 15 35	
2400	Locle, Le (NE) Robert Georges, Usines de Laminage de la Jaluse et de la Roche . . . . .	(039) 5 35 19	
4133	Pratteln (BL) Wyss S. E. . . . .	(061) 81 53 73	462

## Laminaires

Rolling mills - Walzen zur Metallbearbeitung - Laminadores

2300	Chaux-de-Fonds, Sandoz & Co, succ. de Tièche M.-A., rue des La (NE) Recrétes 1 . . . . .	(039) 2 14 53	
	Luthy Ed. & C <sup>e</sup> SA, Grenier 18. . . . .	2 20 62	640

## Lapidage et polissage de boîtes de montres

Polishing and lapping of watch cases - Feinschleifen und Polieren von  
Uhr-Gehäusen - Pulimento de cajas de reloj

2942	Alle (JB) Comment Frères . . . . .	(066) 7 13 57	
2500	Bienne (BE) Fleury G. Fils, rue de la Loge 7 . . . . .	(032) 2 22 27	
	Maeder Arthur, rue du Crêt 23a . . . . .	2 40 03	
	Uebelhart & Kohler, route de Soleure 37 . . . . .	4 27 33	

**RERO****R. Tschopp Waldenburg**

☎ (061) 84 76 25

Nickelage  
 Argentage  
 Dorage  
 Dorage-rose  
 de mouvements

Plaqué or G PLZ  
 Dorage dur PLZ  
 Coloration aluminium  
 Couleurs or sans or  
 de boîtes

Polissage  
 Dorage  
 Zaponnage  
 Zapon cuit  
 de pendulettes

Nettoyages par ultra-sons

Traitements thermiques

*clické*  
**LUX**

A. COURVOISIER S.A.

CLICHÉS EN NOIR ET EN COULEURS

GALVANOS-PLASTIQUES

PHOTOLITHOS-DESSINS

RETOUCHES

PROJETS ET MAQUETTES

34, AV. CHS NAINÉ, LA CHAUX-DE-FONDS

Diamantine — Saphirine  
 Rubisine — Poudre de  
 rubis — Pâtes à lapider  
 Pâtes à polir les verres  
 de montres

**Fabrique suisse de poudres à  
 polir les métaux**

**Diamantine Schneider**

Fondée en 1915

☎ (039) 8 21 76 **RENAN** Suisse (J. b.)

## Lapidage et polissage de boîtes de montres

## Polishing and lapping of watch cases - Feinschleifen und Polieren von Uhr-Gehäusen - Pulimento de cajas de reloj

		ℓ	Page
2336 Bois, Les (JB)	Girardin Graber Marius . . . . .	(039) 8 12 34	
2724 Breuleux, Les (JB)	Chapatte Pierre . . . . .	(039) 4 73 53	
2555 Brügg (BE)	W. Steinegger, Rebhalde 15 . . . . .	(032) 7 44 47	
2300 Chaux-de-Fonds, La (NE)	Bauer Fritz, rue du Nord 181 . . . . .	(039) 3 44 83	558
	Bernard F. & Fils, rue Numa Droz 93 . . . . .	2 18 51	
	Burri Georges, rue du Doubs 35 . . . . .	2 29 69	
	Châtelain G.-F., rue des Recrètes 1 . . . . .	2 27 80	558
	Cristalor SA, rue du Ravin 11 . . . . .	3 35 46	
	Denner Robert, rue des Crêtets 29 . . . . .	2 39 12	
	Eclador, A. Cœudevez, rue D.-JeanRichard 13 . . . . .	3 32 48	
	Frossard A. & R., rue du Doubs 161 . . . . .	2 28 57	
	Hadorn F., rue du Locle 11 . . . . .	2 24 48	
	Hadorn Marcel, rue de la Paix 133 . . . . .	2 51 97	
	Hasler Roger, rue Jardinière 123 . . . . .	3 16 01	
	Hehlen André, rue de l'Envers 30 . . . . .	2 48 77	558
	Hochstrasser G., rue du Manège 21 . . . . .	2 39 58	
	Jacot Marthe, rue du Progrès 117 . . . . .	2 19 06	
	Jacot-Paratte A., Les Fils de, Arm & Sandoz succ., rue Jardinière 129 . . . . .	2 14 37	
	Leuenberger A. & Fils, rue du Commerce 17a . . . . .	2 32 71	476
	Matile Robert, rue Numa-Droz 63 . . . . .	3 21 45	
	Mau G. M <sup>re</sup> , rue du Nord 62 bis . . . . .	2 42 19	
	Paratte & Cour, rue A. M.-Piaget 32 . . . . .	2 28 78	
	Polor, W. Kunz, rue Daniel-JeanRichard 5 . . . . .	2 37 97	558
	Ramseyer A. & Co, rue du Commerce 7 . . . . .	3 21 28	
	Schoeffel Charly, rue de l'Epargne 4 . . . . .	2 73 32	
	Simmler Henri, avenue Léopold-Robert 148 a . . . . .	2 10 10	
	Soguel & Co, place Neuve 4 . . . . .	2 23 62	
	Stila SA, rue Alexis-Marie-Piaget 40 . . . . .	3 11 89	
	Voumard Valentin, rue du Président-Wilson 12 . . . . .	2 38 22	
2893 Cornol (JB)	Gaignat Marius . . . . .	(066) 7 22 23	
2923 Courtemaiche (JB)	Lachat R. . . . .	(066) 6 46 56	
2852 Courtételle (JB)	Grillon Joseph . . . . .	(066) 2 25 31	
2800 Delémont (JB)	Hauert André, rue Saint-Randoald 3 . . . . .	(066) 2 38 22	
2802 Develier (JB)	Ory Ernest . . . . .	(066) 2 26 06	
1200 Genève	Bourquin Ch <sup>r</sup> , rue des Maraichers 10 . . . . .	(022) 33 45 92	
	Buchs André, M <sup>re</sup> V <sup>re</sup> André Buchs succ., rue du Conseil-Général 7 . . . . .	25 24 28	558
	Dérobot Pierre-A. & C <sup>ie</sup> , av. Ernest-Pictet 26 . . . . .	32 65 24	
	Grobéty Emile & C <sup>ie</sup> , rue de la Coulouvrenière 25 . . . . .	25 15 74	
	Guillod G., rue du Stand 3 bis . . . . .	25 39 27	
	Junod Willy, rue des Maraichers 10 . . . . .	24 48 30	
	Monbaron Roger & Fils, rue du Diorama 2 . . . . .	25 56 31	
	Polibijou, M. Jacot, Noirettes 32-34, Carouge . . . . .	42 69 80	
	Ruhlé Sam, rue Berthelier 3 . . . . .	32 49 22	
	Sogno SA, rue de la Coulouvrenière 4 . . . . .	24 70 64	
2540 Granges (SO)	Kirchhofer Hans, Solothurnstrasse 34 . . . . .	(065) 8 57 03	
	Vogt-Fischer A. . . . .	8 59 96	
2103 Noiraigue (NE)	Thiébaud A. & M. Raboud . . . . .	(038) 9 41 03	
2900 Porrentruy (JB)	Bonvallat Joseph . . . . .	(066) 6 24 31	
2610 Saint-Imier (JB)	Calame André . . . . .	(039) 4 15 50	
	Eggimann & C <sup>ie</sup> , TBM, rue de l'Industrie 8 . . . . .	4 12 28	
	Metalor SA, rue Baptiste-Savoie 18 . . . . .	4 16 19	
	Stampfli Fred, Midi 36 . . . . .	4 11 67	376
4437 Waldenburg (BL)	Tschopp R., Rero (et polissage de pendulettes et réveils) . . . . .	(061) 84 76 25	436



## PERNADOR S.A.

Fabrique de boîtes or en tous genres

Vallon 26      ☎ (039) 4 15 48  
2610 SAINT-IMIER

## Roulet S.A.

Seuls spécialistes dans la  
fabrication de cabinets de  
pendulettes de marque  
Gravure industrielle  
Chronomètres de vitrine

Le Locle      Beau-Site 17-19  
☎ (039) 5 20 43

## L'INDICATEUR DAVOINE

est publié  
depuis plus de

### 120 ANS

## Eugène Bregnard

Fabrique de verres de montres

PORRENTUROY  
☎ (066) 6 20 20

## Reletic S.A.

Fabrique d'étiquettes en relief  
pour l'horlogerie et branches  
annexes

La Chaux-de-Fonds  
Paix 133      ☎ (039) 2 12 09



## Stamarit S.A.

2500 Bienne (Suisse)  
☎ (032) 4 17 92  
Johann-Renfer-Strasse 10

Outils diamantés en tous genres, réparations  
Outils en métal dur spécial  
Filières pour étirages en métal dur  
Canons fixes et réglables pour décolletages

Diamond tools of any kind, repairs  
Hard-metal tools for special models  
Hard-metal drawing dies  
Plain and adjustable guide-bushes for all  
automatic screw machines

**Lapidaires****Lapidaries - Lapidäre - Lapidarios**

		Ø	Page
2500 Bienne (BE)	Stamarit SA, Johann-Renfer-Strasse 10 . . . . .	(032) 4 17 92	438
	Voegeli & Wirz AG, rue Gurzelen 7 . . . . .	4 21 81	
	Wirz Edouard, rue E.-Schüler 31 . . . . .	2 34 68	378
2416 Brenets, Les (NE)	Huguenin Alfred . . . . .	(039) 6 11 75	
2300 Chaux-de-Fonds, La (NE)	Sandoz Marc, Stavy-Mollondin 25 . . . . .	(039) 3 15 02	502
1096 Cully (VD)	Degoumois L. . . . .	(021) 4 22 88	
1200 Genève	Gaillard Frères SA, rue du Stand 30 . . . . .	(022) 25 40 73	478
	Goerg Roger, P. Misteli succ., rue du Marché 18	25 21 95	
	Golay Lydia, rue Rousseau 9 . . . . .	32 21 16	
	Grasset Alexis, J. Bron succ., rue Vallin 2 . . . . .	32 96 69	
	Hahn & Berthoud, rue de Lausanne 89 . . . . .	32 85 40	
	Jaillot Pierre, rue du Prince 10 . . . . .	24 07 60	
	Kupferberg Maurice, rue Céard 8. . . . .	25 60 52	
	Lançon P., rue de la Rôtisserie 2. . . . .	26 13 72	
	Martinet Félicien, rue de Lausanne 54 . . . . .	32 49 86	
	Vernain H. & Fils, boulevard Carl-Vogt 6 . . . . .	24 11 57	
	Yersin L., rue des Moraines (Carouge) . . . . .		
	Zwicky G., rue des Pavillons 11/13 . . . . .	26 43 32	
	1000 Lausanne	Pollens & Zanolari, avenue Fraisse 6 . . . . .	
6600 Locarno (TI)	Comizzoli Giuseppe & Fils (Solduno) . . . . .	(093) 7 40 74	
6000 Lucerne	Schaub-Bucher G., Grendel 2 . . . . .	(041) 2 14 63	
1510 Moudon (VD)	Meyrat & Luisoni, « Tousdiamants » . . . . .	(021) 95 20 41	468
8400 Winterthur (ZH)	Ziegler & C <sup>ie</sup> SA, Industriestrasse 12 . . . . .	(052) 29 26 21	
8000 Zurich	Ginder Cyril J. AG, Rämistr. 7 (1) (Member of the Cyril J. Ginder group Antwerp a. London)	(051) 34 94 94	
	Lang Albert & Fils SA, Talstrasse 66 . . . . .	23 16 80	
	Roulet Bernard & C <sup>ie</sup> , Bahnhofstrasse 106 . . . . .	25 27 50	
	Weber Henri, Inh. H.-H. Weber & R.-H. Weber, Talstrasse 58 . . . . .	25 66 18	
	Zimet-Lewis E., C.-F. Meyer-Strasse 14 (Swiss Agency of the Diamond Cutting Factory Max Rabstein & Son, London — Exporters all over the world) . . . . .	27 65 11	

**Limes****Files - Feilen - Limas****LIMES EN TOUS GENRES****Files of all types - Feilen aller Art - Limas de toda clase**

1341 Abbaye, L' (VD)	Union SA . . . . .	(021) 85 11 42	440
2300 Chaux-de-Fonds, La (NE)	Picard Henri & Frère SA, rue de la Serre 89 . . . . .	(039) 3 40 62	408
	Witschi F. Fils, rue de la Croix-Fédérale 8 . . . . .	3 12 77/78/79	414
1200 Genève	Marchand R. & C <sup>ie</sup> SA, rue du Stand 40 . . . . .	(022) 24 52 13	
	Vautier James & C <sup>ie</sup> SA, rue Vautier 17 . . . . .	42 01 90	
3098 Köniz (BE)	Reinhard Ed. & Co, Sonnenweg 30 . . . . .	(031) 63 00 26	
1000 Lausanne (VD)	Golay-Buchel & Co SA, Malley . . . . .	(021) 24 85 71	358
1337 Vallorbe (VD)	Lavenex F., Montbenon 22 . . . . .	(021) 83 14 50	
	Usines Métallurgiques de Vallorbe . . . . .	83 16 61	
1349 Vaulion (VD)	Hierholtz SA . . . . .	(021) 83 91 83	348
8000 Zurich	Hoch Arnold, Inh. Hoch & Co, Usterstrasse 14 . . . . .	(051) 23 30 03	542

**Allemagne - Germany - Deutschland - Alemania**

Esslingen a. Neckar	Dick Friedr. GmbH . . . . .	(0711) 35 71 46	566
---------------------	-----------------------------	-----------------	-----

Dixi S.A.  
Le Locle/Suisse

Usine 1  
Outils de précision  
en métal dur

Usine 2  
Pointeuses horizontales  
optiques

Usine 3  
Décolletages de précision  
«Cylindre»

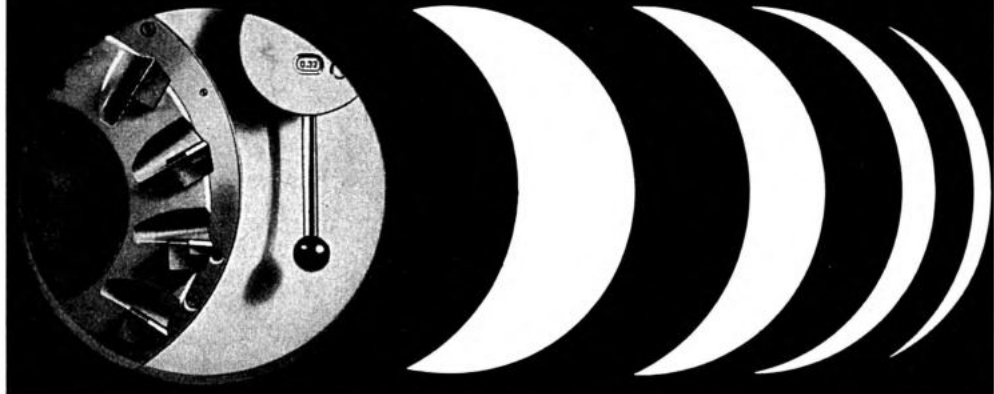

FABRIQUE DE LIMES

**Union S.A.**

à L'ABBAYE (Suisse)

LIMES DE PRÉCISION

pour horlogers, bijoutiers, dentistes, grosse et  
petite mécanique, etc.

Exportation

**LES LIMES**

de haut rendement et de long usage

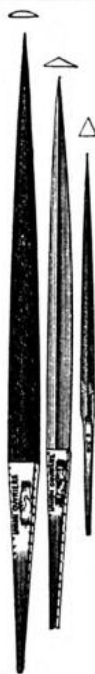

## Limes

Files - Feilen - Limas

### LIMES EN DIAMANT ET EN SAPHIR

Files of diamond and of sapphire - Feilen in Diamant und Saphir  
Limas de diamante y záfiro

	Page
2300 Chaux-de-Fonds, Sandoz Marc, Stavy-Mollondin 25 . . . . . (039) 3 15 02	502
La (NE)	
1348 Brassus, Le (VD) Piguët Frères & C <sup>ie</sup> SA . . . . . (021) 85 56 09	528
1200 Lausanne (VD) Golay-Buchel & Co SA, Malley . . . . . (021) 24 85 71	358

## Loupes

Eye-Glasses - Lupen - Lupas

5000 Aarau (AG) Kern & C <sup>ie</sup> SA (binoculaires) . . . . . (064) 2 11 12	
2300 Chaux-de-Fonds, Witschi F. Fils, rue de la Croix-Fédérale 8 . . (039) 31277/78/79 414	
La (NE)	
1200 Genève Marchand R. & C <sup>ie</sup> SA, rue du Stand 40 . . . (022) 24 52 13	
1000 Lausanne (VD) Golay-Buchel & Co SA, Malley . . . . . (021) 24 85 71	358
8000 Zurich Hoch Arnold, Inh. Hoch & Co, Usterstrasse 14 (051) 23 30 03	542

## Lubrification pour ressorts (non grasse)

Grease free lubricants for springs - Fettfreie Schmiermittel für Uhrenfedern  
Lubricación para cuerdas (sin grasa)

4437 Waldenburg (BL) Straumann Dr. Ing. Reinhard AG . . . . . (061) 84 72 31	271
--	-----

## Machines

Maschinen - Máquinas

### MACHINES A AFFUTER LES DIAMANTS

1522 Lucens (VD) Bünter SA . . . . . (021) 95 81 68	444
---	-----

### MACHINES A AFFUTER LES FORETS

Drill-sharpening machines - Bohrer-Schleifmaschinen  
Máquinas para afilar taladros

2300 Chaux-de-Fonds, Lüthy Ed. & Co SA, Grenier 18. . . . . (039) 3 20 62	640
La (NE) Technicum Neuchâtelois, Progrès 38-40 . . . . . 3 34 21	388
2543 Longeau (BE) Gygi Friedrich (et les carrés, les burins et les mèches) . . . . . (065) 8 01 39	
2000 Neuchâtel Schurch & C <sup>ie</sup> , avenue du 1 <sup>er</sup> -Mars 33 . . . . . (038) 5 12 10	
2034 Peseux (NE) Kohnké André, Pralaz 9 . . . . . (038) 8 44 00	552
8000 Zurich Meier Walter, Mühlebachstrasse 11 . . . . . (051) 34 54 00	

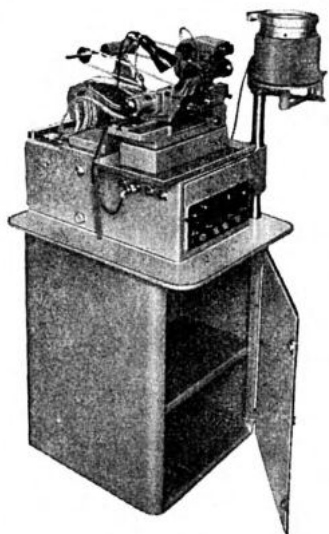
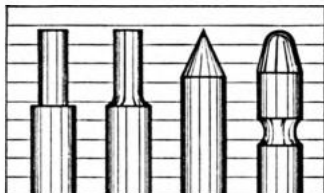
**R 58**elektronisch gesteuerte,  
vollautomatische**FEINSCHLEIF- und  
ROLLIERMASCHINE****HÖCHSTE PRÄZISION  
ZUVERLÄSSIG  
WIRTSCHAFTLICH**Für Achsen von  $\varnothing$  1-8 mm  
und 5-140 mm Länge  
Rollieren und Kuppen  
runden  $\varnothing$  0,5-6 mm**GEBR. SALLAZ AG**

Präzisionsmaschinenfabrik

2540 GRENCHEN

☎ (065) 8 50 97

**FABRIQUE DE MACHINES****STRAUSAK & C<sup>IE</sup>**

4573 LOHN (Soleure) ☎ (065) 7 02 05

Machines à tailler les roues et les pignons,  
avec et sans chargeur, par génération ou dent par dent

Machines automatiques à affûter les fraises

Machines à rouler les pivots

Machines à polir les ailes de pignons

Machines à fraiser les carrés avec chargeur

Prix et catalogues sur demande



**Machines****Maschinen - Máquinas****MACHINES A AFFUTER LES FRAISES ET LES BURINS**

Cutter and tool grinding machines - Fräser- und Werkzeugschleifmaschinen  
Máquinas para afilar fresas y buriles

		Ø	Page
2500 Bienne (BE)	Mikron SA, rue de l'Allée 11 (automatiques) . . . . . (032)	2 74 85	
	Müller-Machines SA, rue de Morat 63 . . . . .	2 27 04	462
	Safag SA, Gurzelenstrasse 31 . . . . .	4 33 26	536
2017 Boudry (NE)	Mikron-Haesler SA (fraises à profil) . . . . . (038)	6 46 52	466
2300 Chaux-de-Fonds, La (NE)	Luthy Ed. & Co SA, Grenier 18. . . . . (039)	3 20 62	640
4573 Lohn (SO)	Strausak & Co . . . . . (065)	7 02 05	442
2543 Longeau (BE)	Gygi Friedrich (les burins et les mèches). . . (065)	8 01 39	
4500 Soleure	Agathon SA . . . . . (065)	3 01 21	562
8000 Zurich	Meier Walter, Mühlebachstrasse 11 . . . . . (051)	34 54 00	
	Swisstool AG, Grüngasse 21 . . . . .	25 06 16	

**MACHINES A AFFUTER LES MEULES EN MÉTAL DUR**

Machines for sharpening the hard metal grinding wheels  
Maschinen zum Schärfen der Hartmetall-Schleifscheiben  
Máquinas para afilar las muelas en metal duro

2500 Bienne (BE)	Hauser SA, rue de l'Eau 42 . . . . . (032)	4 49 22	282
2540 Granges (SO)	Sallaz Frères SA . . . . . (065)	8 50 97	442
4500 Soleure	Agathon SA (les outils, av. meules diamantées) (065)	3 01 21	562

**MACHINES A AFFUTER LES OUTILS EN MÉTAL DUR ET ACIER RAPIDE**

Machines for sharpening carbide and h.s.s. tools  
Maschinen zum Schärfen von Hartmetall- und Schnellstahlwerkzeugen  
Máquinas afiladoras de herramientas en metal duro y acero rápido

2500 Bienne (BE)	Safag SA, Gurzelenstrasse 31 . . . . . (032)	4 33 26	536
2300 Chaux-de-Fonds, La (NE)	Lüthy Ed. & Co SA, Grenier 18. . . . . (039)	3 20 62	640
1820 Montreux (VD)	Zagnoli Jean, Machines Firex, Grand-Rue 76 . (021)	61 21 81	
4500 Soleure	Agathon SA . . . . . (065)	3 01 21	562

**France - Frankreich - Francia**

Besançon (Doubs)	MAC, Etablissements, av. G.-Clemenceau 49 .	83 45 09	
------------------	---	----------	--

**AFFUTEUSES A USAGE ÉLECTROLYTIQUE**

Electrolytic Sharpening Machine - Elektrolytische Schleifmaschinen  
Afiladoras para fabricación electrolítica

2500 Bienne (BE)	Safag SA, Gurzelenstrasse 31 . . . . . (032)	4 33 26	536
4500 Soleure	Agathon SA . . . . . (065)	3 01 21	562

**MACHINES A ARRONDIR ET A POLIR LES BOUTS DE PIVOTS**

Pivot rounding and polishing machines - Zapfenden-Abrund- und Polier-Maschinen  
Máquinas para redondear y pulir las puntas de los ejes

2500 Bienne (BE)	Hauser Henri SA, rue de l'Eau 43 . . . . . (032)	4 49 22	282
2017 Boudry (NE)	Mikron-Haesler SA . . . . . (038)	6 46 52	466
1522 Lucens (VD)	Bünter SA . . . . . (021)	95 81 68	444

Ateliers de Constructions Mécaniques

# BUNTER S. A.

Membre de la Société suisse des constructeurs de machines VSM

Maison fondée en 1830

1522 LUCENS (Vaud) — ☎ (021) 95 81 68

Spécialité de machines pour le travail des pierres précieuses

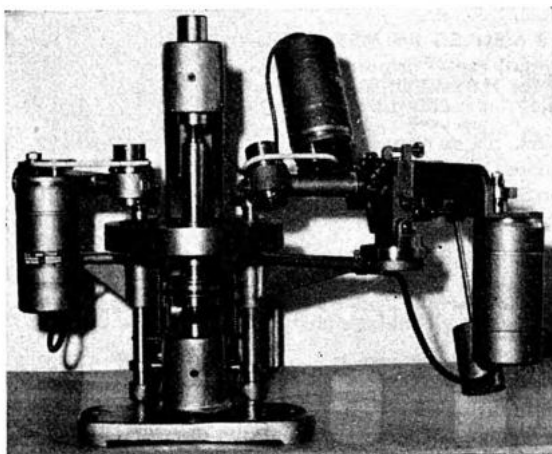

Lapidaire pour  
Rockwell et Vickers  
Burins plats à rayon

## Machines pour:

Pierres horlogerie

Pierres industrielles

Lapider les boîtes de montres et les bijoux

Tailler et polir les burins en diamant, pointes Rockwell et Vickers

Travail des monocristaux (sciage et lapidage)

Tailler les facettes des pierres de bijouterie et verres de montre en saphir

Centerless pour rectifiage de précision, de tous matériaux,  $\varnothing$  0,2 à 20 mm

**Machines****Maschinen - Máquinas****MACHINES POUR BOITES DE MONTRES**

Machines for making watch-cases - Maschinen für Gehäusefabrikation  
Máquinas para cajas de reloj

		Ø	Page
3270 Aarberg (BE)	Rawyler Max . . . . .	(032) 82 21 71	
2500 Bienne (BE)	Beutler L. & Fils, rue Bubenbergr 3 . . . . .	(032) 4 57 37	
	Güdel R. SA, rue du Contrôle 12. . . . .	2 44 31	448
	Jaggi Ch., Perrin & C <sup>ie</sup> , rue Centrale 83. . . . .	2 26 14	
2017 Boudry (NE)	Mikron-Haesler SA . . . . .	(038) 6 46 52	466
2300 Chaux-de-Fonds, La (NE)	Lüthy Ed. & Co, SA, Grenier 18 . . . . .	(039) 3 20 62	640
2540 Granges (SO)	Ebosa SA . . . . .	(065) 8 54 54	
1522 Lucens (VD)	Bünter SA . . . . .	(021) 95 81 68	444
2520 Neuveville, La	Pécaut-Automation, ch. des Prés-Guëtins 20	(038) 7 85 35	
2900 Porrentruy (JB)	Chaboudez René SA . . . . .	(066) 6 16 40	
8000 Zurich	Perrenoud & Fils SA, Fabrique de machines SIXIS (à lapider), case postale 109 (35). . . . .	(051) 28 33 60	

**MACHINES A DÉCALQUER SUR CADRANS**

Dial-tracing (transfer) machines - Zifferblatt-Pausmaschinen  
Máquinas para calcar sobre esferas

2300 Chaux-de-Fonds, La (NE)	Lüthy Ed. & Co, SA, Grenier 18 . . . . .	(039) 3 20 62	640
2612 Cormoret (JB)	Meyer W. . . . .	(039) 4 91 81	458

**MACHINES A DÉCOLLETER**

Screw machines - Fassondreherei-Maschinen (Drehautomaten)  
Máquinas para la fabricación de piezas pequeñas

2500 Bienne (BE)	Jaggi Ch <sup>ie</sup> , Perrin & C <sup>ie</sup> , rue Centrale 83. . . . .	(032) 2 26 14	
	Müller-Machines SA, rue de Morat 63 . . . . .	2 27 04	462
2540 Granges (SO)	Meto-Fer SA . . . . .	(065) 8 84 22	
2068 Hauterive (NE)	Charpilloz Charles . . . . .	(038) 3 30 26	356
2543 Longeau (BE)	Gygi Friedrich . . . . .	(065) 8 01 39	
2740 Moutier (JB)	Bechler André SA . . . . .	(032) 93 32 22	encartage
	Petermann Joseph SA . . . . .	93 27 33	encartage
	Tornos SA, usines . . . . .	93 33 33	3
2520 Neuveville, La	Pécaut-Automation, ch. des Prés-Guëtins 20	(038) 7 85 35	
2710 Tavannes (JB)	Tavannes Machines Co SA . . . . .	(032) 91 35 37	encartage

**MACHINES A DÉTALONNER LES FRAISES**

Milling-cutter relieving machines - Fräser-Hinterdrehmaschinen  
Máquinas torneadora de rebojos de dientes de fresas

2500 Bienne (BE)	Wysbrod Hans SA, rue Jakob 52 (fraises-disques et fraises-vis) . . . . .	(032) 4 22 85	
------------------	--	---------------	--

**MACHINES A DIVISER LINÉAIRES ET CIRCULAIRES**

Grading machines, linear and circular - Längen- und Kreisteilmaschinen  
Máquinas de dividir el largo y circunferencias

1200 Genève	Société Genevoise d'Instruments de Physique, rue des Vieux-Grenadiers 8 . . . . .	(022) 25 03 16	
-------------	--	----------------	--

MACHINE AUTOMATIQUE A TAILLER LES ROUES  
DE COURONNES TYPE 73

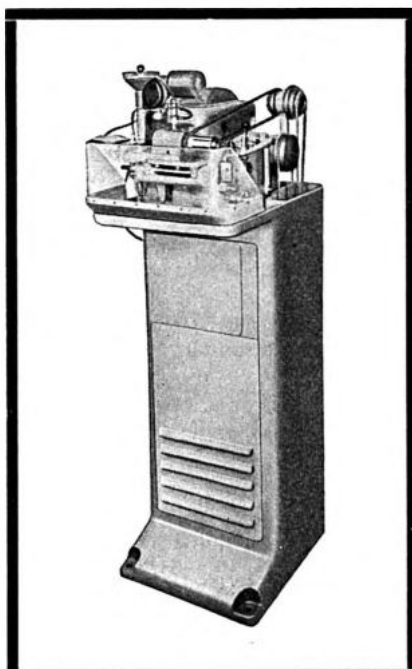

**LAMBERT**

**S. Lambert S.A.**

**GRENCHE** (Suisse)

Machines pour l'horlogerie et l'appareillage

**Machines****Maschinen - Máquinas****MACHINES A ÉQUILIBRER****Poising-tool - Auswrichtapparat - Máquina de equilibrar**

				Page
2300	Chaux-de-Fonds, Equibal, Vydiar SA, rue Jacob-Brandt 61. . .	(039)	3 29 63	460
	La (NE)			

**MACHINES A FAIRE LES TARAUDS****Tap-making machines - Gewindebohrer-Maschinen****Máquinas para la fabricación de tornillos de rosca**

2740	Moutier (JB) Bechler André SA . . . . .	(032)	93 32 22	encartage
------	---	-------	----------	-----------

**FRAISEUSES HORIZONTALES ET VERTICALES****Milling machines (hor. and vert.) - Horizontal- und Vertikal-Fräsmaschinen****Fresadoras horizontales y verticales**

2735	Bévilard (JB) Schäublin SA . . . . .	(032)	92 18 52	
2500	Bienne (BE) Adeka Machines SA, route de Boujean 19a . . . . .	(032)	2 36 95	
	Hauser Henri SA, rue de l'Eau 42 . . . . .		4 49 22	282
	Jaggi Ch <sup>e</sup> , Perrin & C <sup>ie</sup> , rue Centrale 83. . . . .		2 26 14	
	Müller-Machines SA, rue de Morat 63 . . . . .		2 27 04	462
	Safag SA, Gurzelenstrasse 31 . . . . .		4 33 26	536
	Wysbrod Hans SA, rue Jakob 22 (hydrau- liques) . . . . .		4 22 85	
2017	Boudry (NE) Mikron-Haesler SA . . . . .	(038)	6 46 52	466
2300	Chaux-de-Fonds, Landry Ernest, rue de la Serre 5 . . . . .	(039)	2 30 91	
	La (NE) Luthy Ed. & Co SA, rue du Grenier 18 . . . . .		3 20 62	640
2540	Granges (SO) Ebossa SA . . . . .	(065)	8 54 54	
	Technica SA, Schmelzstrasse 20 . . . . .		8 56 23	
	Zumbach R. SA, Friedhofstr. 53 . . . . .		8 20 55	
2400	Locle, Le (NE) Aciera SA . . . . .	(039)	5 49 51	
8000	Zurich Meier Walter, Mühlebachstrasse 11 . . . . .	(051)	34 54 00	
	Perrenoud & Fils SA, Fabrique de machines SIXIS, case postale 109 (35) . . . . .		28 33 60	

**MACHINES A FRAISER LES CARRÉS ET LES ROCHETS****Winding-square and ratchet-wheel milling machines****Maschinen zum Fräsen von Aufziehzapfen und Sperrädern****Fresadoras de cuadrados y ruedas de trinquete**

4573	Lohn (SO) Strausak & Co . . . . .	(065)	7 02 05	442
2543	Longeau (BE) Gygi Friedrich . . . . .	(065)	8 01 39	

**MACHINES A GRAVER****Engraving machines - Gravier-Maschinen - Máquinas de grabar**

2500	Bienne (BE) Güdel R. SA, rue du Contrôle 12. . . . .	(032)	2 44 31	448
2300	Chaux-de-Fonds, Lüthy Ed. & C <sup>ie</sup> SA, Grenier 18. . . . .	(039)	2 20 62	640
	La (NE) Montandon Ch <sup>e</sup> SA, r. du Temple-Allemand 81 . . . . .		2 43 33	
2035	Corcelles (NE) Billeter & Co, Machines universelles (automa- tiques) . . . . .	(038)	8 27 27	430
1200	Genève Roth Frères, pl. des Eaux-Vives 2 (bagues) . . . . .	(022)	35 23 76	
3280	Morat (FR) Straehl Hans, Machines à graver portatives de précision GRAVOGRAPH . . . . .	(037)	7 20 27	

**MACHINES A LAPIDER****Lapping Machines - Feinschleif-Maschinen - Máquinas de pulir**

2300	Chaux-de-Fonds, Lüthy Ed. & Co, SA, Grenier 18 . . . . .	(039)	3 20 62	640
	La (NE) Von Arx A. & C <sup>ie</sup> , rue du Nord 17 . . . . .		2 19 77	454
1200	Genève Favre Emile, Maraichers 10 (et appareils) . . . . .	(022)	25 77 53	
1522	Lucens (VD) Bünler SA . . . . .	(021)	95 81 68	444
1599	Treize-Cantons Bula & Fils . . . . .	(037)	6 41 41	416
	(VD)			
8000	Zurich Perrenoud & Fils SA, Fabrique de machines SIXIS (les boîtes de montres), case pos- tale 109 (35) . . . . .	(051)	28 33 60	



# Einkaufsführer

der deutschen Uhren-, Schmuck- und  
Silberwaren-Industrie — Blitzführer —  
55. Jahrgang — Ausgabe 1967

**Der einzige spezielle Einkaufsführer für den Uhrmacher wie für den Juwelier und den Goldschmied, für den Fabrikationsbetrieb wie für den Grosshandel, für den Exporteur wie für den Importeur**

800 Seiten — 4sprachig: deutsch, englisch, französisch, spanisch — Daumenregister — Spezialsuchwortverzeichnis

- Über 6000 Anschriften von Herstellern und Grossisten der Uhren-, Schmuck- und Silberwaren-Industrie, von Exporteuren, Importeuren und Zulieferfirmen der Branche
- 800 Fachrubriken nach Fabrikationsprogrammen übersichtlich gegliedert
- Umfangreicher, ausführlicher Fabrik- und Warenzeichen- Wortmarkenteil mit über 1500 Eintragungen

**Der USM-Einkaufsführer ist auch Ihr täglicher Leitfaden**

Preis 15.— DM

***Südwestdeutsche Verlagsanstalt GMBH.***

6800 Mannheim, Postfach 2007

**Machines****Maschinen - Máquinas****MACHINES A METTRE LES PIVOTS DE LONGUEUR**

Machines for setting the length of pivots - Zapfen-Abstechmaschinen  
 Máquinas para poner los pivotes de largura

			Page
2500 Bienne (BE)	Hauser Henri SA, rue de l'Eau 42 . . . . .	(032) 4 49 22	282

**MACHINES A METTRE PLAT LES MOBILES D'HORLOGERIE ET D'APPAREILLAGE (BALANCIERS, ROUES, ETC.)**

Machines for truing watch and apparatus wheels (balance wheels, etc.)  
 Maschinen zum Flachrichten von Uhren- und Apparaterädern (Unruhen, Räder usw.)  
 Máquinas para alisar los móviles de relojería y aparejamiento (volantes, ruedas, etc.)

2500 Bienne (BE)	Hauser Henri SA, rue de l'Eau 42 . . . . .	(032) 4 49 22	282
------------------	--	---------------	-----

**MACHINES A MEULER DE PRÉCISION + LAPIDAIRE**

Precision lapping and grinding machines - Genauigkeits Läpp + Schleifmaschinen  
 Máquinas lapidarias y para moler, de precisión

4528 Zuchwil (SO)	Bläsi AG . . . . .	(065) 2 40 30	
-------------------	--------------------	---------------	--

**MACHINES A NETTOYER LES MONTRES**

Watch-cleaning machines - Uhren-Reinigungsmaschinen  
 Máquinas para limpiar relojes

1200 Genève	Roth Frères, place des Eaux-Vives 2 . . . . .	(022) 35 23 76	
1000 Lausanne (VD)	Golay-Buchel & Co SA, Malley . . . . .	(021) 24 85 71	358

**MACHINES A NUMÉROTÉ**

Numbering machines - Numerier-Maschinen - Máquinas de numerar

2300 Chaux-de-Fonds, La (NE)	Luthy Ed. & Co, SA, Grenier 18 . . . . .	(039) 3 20 62	640
	Schlée W. & C <sup>ie</sup> , ruelle du Repos 9 . . . . .	3 46 01	396
1260 Nyon (VD)	Chopard F. & Fils (numéroteurs et balanciers)	(022) 9 54 64	

**MACHINES A PERCER**

Drilling machines - Bohr-Maschinen - Máquinas de taladrar

3008 Berne	Monnier F., Bahnstrasse 59 . . . . .	(031) 25 38 76	
2500 Bienne (BE)	Jaggi Ch <sup>t</sup> , Perrin & C <sup>ie</sup> , rue Centrale 83. . . . .	(032) 2 26 14	
	Müller-Machines SA, rue de Morat 63 . . . . .	2 27 04	462
	Tripet Albert SA, Rainstrasse 16 . . . . .	2 30 95	466
2300 Chaux-de-Fonds, La (NE)	Luthy Ed. & Co, SA, Grenier 18 . . . . .	(039) 3 20 62	640
8750 Glaris	Egli Josef AG, Kirchweg 10-12 . . . . .	(058) 5 39 55	
2540 Granges (SO)	Sallaz Frères SA . . . . .	(065) 8 50 97	442
2400 Locle, Le (NE)	Aciera SA . . . . .	(039) 5 49 03	
2740 Moutier (JB)	Perrin Frères SA (réglage de la table en coordonnées) . . . . .	(032) 93 32 51	
8000 Zurich	Ris-Ingold F., Maschinenfabrik, case postale 109 (35) . . . . .	(051) 28 33 60	

## Microscope de mesure d'atelier Isoma M 103

Capacité de mesures  
longitudinales: 80 ou 90 mm

Capacité de mesures transversales:  
30 ou 40 mm

Lecture aux verniers: 0,001 m

Précision des vis micrométriques:  
0,002 mm

Lecture des divisions  
à la table circulaire: 5'

Lecture des divisions  
au goniomètre: 10'

∅ de la table circulaire: 175 mm

∅ max. des pièces à examiner:  
140 mm

### Programme de fabrication:

Appareils à mesurer les  
duretés

Microscopes de mesure

Projecteurs de profils

Optiques pour  
machines-outils

Règles de  
haute précision

Microscopes de centrage  
et à incorporer

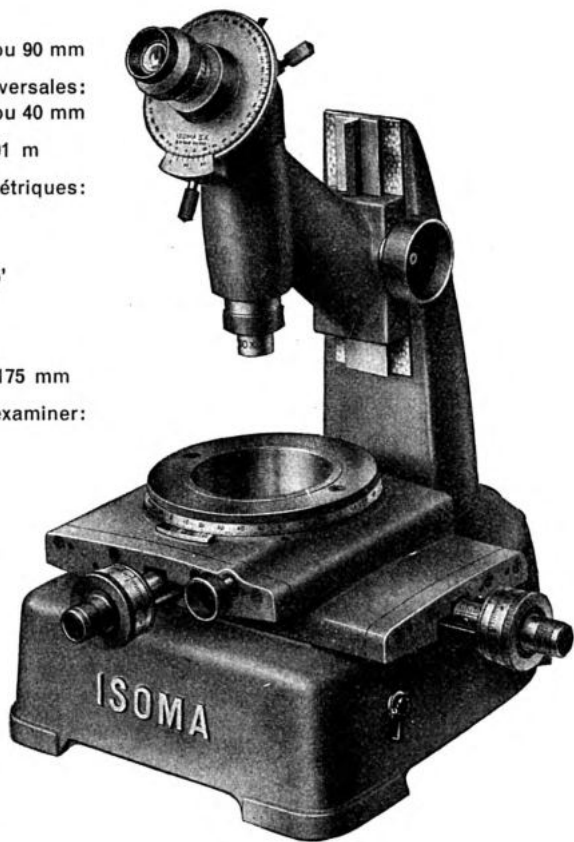

# Isoma S.A.

Instruments scientifiques — Optiques — Microscopes — Appareils

Chemin des Pinsons 7

BIENNE (Suisse)

☎ (032) 2 27 54



**Machines****Maschinen - Máquinas****MACHINES A PERCER MULTIPLES**

**Multiple drilling machines - Mehrspindlige Bohrmaschinen**  
**Máquinas de taladrar, tipo múltiple**

		Ø	Page
2017 Boudry (NE)	Mikron-Haesler SA (multifactor) . . . . .	(038) 6 46 52	466
2300 Chaux-de-Fonds, La (NE)	Luthy Ed. & Co, SA, Grenier 18 . . . . .	(039) 3 20 62	640
8000 Zurich	Allemann E <sup>a</sup> , case postale 109 (35) . . . . .	(051) 28 33 60	

**MACHINES POUR PIERRES DE BIJOUTERIE**

**Machines for jewellery stones - Maschinen für die Schmuckstein-Industrie**  
**Máquinas para piedras de joyería**

3270 Aarberg (BE)	Rawlyer Max . . . . .	(032) 82 21 71	
1170 Aubonne (VD)	Rochat Philippe . . . . .	(021) 76 50 85	
2500 Bienne (BE)	Güdel R. SA, rue du Contrôle 12 (machines à vérifier) . . . . .	(032) 2 44 31	448
	Safag SA, Gurzelenstrasse 31 . . . . .	4 33 26	536
	Stähli Willy, rue Dufour 30a . . . . .	2 39 94	
2017 Boudry (NE)	Mikron-Haesler SA . . . . .	(038) 6 46 52	466
3714 Frutigen (BE)	Brügger SA, Département Mécanique . . . . .	(033) 9 10 12	650
2540 Granges (SO)	Technica SA, Schmelzistrasse 20 . . . . .	(065) 8 56 13	
6600 Locarno (TI)	Boccardo Fernando, F. Ballerini . . . . .	(093) 7 30 51	462
1522 Lucens (VD)	Bünter SA . . . . .	(021) 95 81 68	444
3250 Lyss (BE)	Gerber René . . . . .	(032) 84 14 87	
1510 Moudon (VD)	Meyrat & Luisoni . . . . .	(021) 9 55 28	468
8640 Rapperswil (SG)	Furrer A., Alte Jonastrasse 50 . . . . .	(055) 2 17 30	
1599 Treize-Cantons (VD)	Bula & Fils . . . . .	(037) 6 41 41	416

**MACHINES A PIVOTER**

**Machines for turning pivots - Zapfendreh-Maschinen**  
**Máquinas para el torneado de pivotes**

2500 Bienne (BE)	Jaggi Ch <sup>a</sup> , Perrin & C <sup>a</sup> , rue Centrale 83. . . . .	(032) 2 26 14	
------------------	--	---------------	--

**MACHINES A PLANER**

**Surface grinders - Flächenschleifmaschinen - Garlopas mecanicas**

2500 Bienne (BE)	Safag SA, Gurzelenstrasse 31 . . . . .	(032) 4 33 26	536
	Tripet Albert SA, Rainstrasse 16 . . . . .	2 30 95	466
2300 Chaux-de-Fonds, La (NE)	Luthy Ed. & Co, SA, Grenier 18 . . . . .	(039) 3 20 62	640
2540 Granges (SO)	Ebosa SA . . . . .	(065) 8 54 54	
	Technica SA, Schmelzistrasse 20 . . . . .	8 56 13	
3600 Thoun (BE)	Studer Fritz SA, Glockenthal . . . . .	(033) 2 26 37	
8000 Zurich	Meier Walter, Mühlebachstrasse 11 . . . . .	(051) 34 54 00	

Machines à compter électroniques de  
haute précision et à grande vitesse pour  
petits objets

Dispositifs distributeurs vibrants et  
compteurs électroniques pour l'industrie

Etude de tous problèmes de contrôle  
et construction d'appareils électroniques  
en tous genres

---

## **ELECTRONIC S.A.**

Rue du Grand Pré 5

LAUSANNE 16  
Malley

☎ (021) 24 76 52

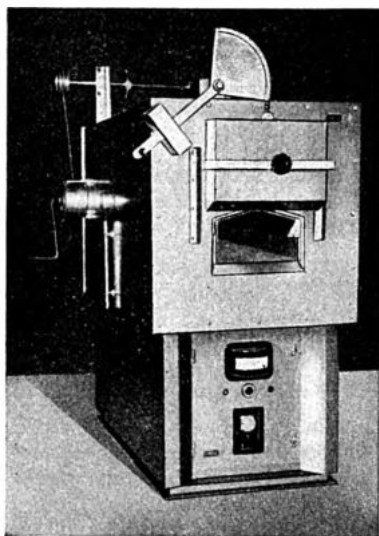

MACHINES - OUTILS  
FOURS ÉLECTRIQUES

## **Cattin-Machines S.A.**

### **La Chaux-de-Fonds**

Rue Daniel-JeanRichard 44  
☎ (039) 3 24 54

Machines-outils et accessoires  
Fours industriels CADOG  
Automation

**Machines****Maschinen - Máquinas****MACHINES A POINTER****Jig borers - Koordinaten-Bohrmaschinen - Máquinas de taladrar por centrado**

		☎	Page
2500 Bienne(BE)	Aubert Marcel SA, chemin des Landes 12 . . . (032)	2 49 57	480
	Hauser Henri SA, rue de l'Eau 42 (toutes grandeurs) . . . . .	4 49 22	282
	Isoma AG, Finkenweg 7 . . . . .	2 27 54	450
1200 Genève	Société Genevoise d'Instruments de Physique, rue des Vieux-Grenadiers 8 . . . . . (022)	25 03 16	
8000 Zurich	Perrenoud & Fils SA, Fabrique de machines SIXIS, case postale 109 (35) . . . . . (051)	28 33 60	

**MACHINES A POLIR****Polishing machines - Polier-Maschinen - Máquinas de pulir**

4000 Bâle	Balzer Albert, Florastrasse 18 . . . . . (061)	33 84 40	
2500 Bienne (BE)	Hauser Henri SA, rue de l'Eau 42 (les pivots et les axes) . . . . . (032)	2 49 22	282
	Jaggi Chs, Perrin & C <sup>e</sup> , rue Centrale 83 . . . . .	2 26 14	
2300 Chaux-de-Fonds, La (NE)	Luthy Ed. & Co, SA, Grenier 18 . . . . . (039)	3 20 62	640
2540 Granges (SO)	Technica SA (plats), Schmelzstrasse 20. . . (065)	8 56 13	
4573 Lohn (SO)	Strausak & Co . . . . . (065)	7 02 05	442
1522 Lucens (VD)	Bünter SA . . . . . (021)	95 81 68	444
1020 Renens (VD)	Galvanotec Sàrl, pl. de la Gare 2 (les métaux) . (021)	34 21 44	434
1599 Treize-Cantons (VD)	Bula & Fils . . . . . (037)	6 41 41	416

**MACHINES A POLIR LES AILES DE PIGNONS****Pinion leaf polishing machines - Stahltriebflügel-Poliermaschinen****Máquinas para pulir las alas de los piñones**

2500 Bienne (BE)	Hauser Henri SA, rue de l'Eau 42 . . . . . (032)	4 49 22	282
	Müller-Machines SA, rue de Morat 63 . . . . .	2 27 04	462
1573 Lohn (SO)	Strausak & Co . . . . . (065)	7 02 05	442
2710 Tavannes (JB)	Prata Sàrl, r. du Quai 14 (et à ébaver) . . . . (032)	91 26 35	

**MACHINES A POSER LE RADIUM****Radium-compound applying machines****Maschinen zum Auftragen von Radium-Leuchtmasse****Máquinas de colocar radium (materia luminosa)**

2500 Bienne (BE)	Posalux SA, rue Fritz-Oppliger 18 . . . . . (032)	4 36 74	
------------------	---	---------	--

## Industriels, Chefs de fabrication

Une rectifieuse est-elle une charge trop lourde pour votre entreprise?

Votre rectifieuse est-elle surchargée, ou êtes-vous dans l'obligation de la dérégler pour passer une petite série urgente?

**La solution de vos problèmes!**

Un **CHARIOT HYDROMATIQUE** de rectification ST 57-120 — Brevet déposé  
Rectifications intérieures et extérieures, entre-pointe en l'air

La précision et la sensibilité de cet appareil monté avec le porte-quill permettent des rectifications rapides de trous inférieurs à 0,5 mm de diamètre

### Constructions mécaniques Otto Stettler

☎ (039) 2 36 87

LA CHAUX-DE-FONDS

Rue du Doubs 124

## JEAN GREUB

Avenue Léopold-Robert 120

☎ (039) 2 04 75

2300 LA CHAUX-DE-FONDS

Mécanique générale

Revisions - Réparations - Expertises

Etude et construction de machines

Construction mécanique

## A. von Arx & Cie

LA CHAUX-DE-FONDS - ☎ (039) 2 19 77

Rue du Nord 17 - Chèques postaux 23-2649

Spécialités: Machines à lapider et outillage pour lapideurs

**Machines****Maschinen - Máquinas****MACHINES A RECTIFIER****Grinding machines - Schleif-Maschinen - Máquinas rectificadoras**

		Ø	Page
2500 Bienne (BE)	Adeka Machines SA, route de Boujean 19a . . . . . (032)	2 36 95	
	Hauser Henri SA, rue de l'Eau 42 (les intér.)	4 49 22	282
	Jaggi Chs, Perrin & C <sup>ie</sup> , rue Centrale 83 . . . . .	2 26 14	
	Safag SA, rue Gurzelen 31 . . . . .	4 33 26	536
	Tripet Albert SA, Rainstrasse 16 . . . . .	2 30 95	466
2300 Chaux-de-Fonds, La (NE)	Luthy Ed. & Co, SA, Grenier 18 . . . . . (039)	3 20 62	640
1200 Genève	Société Genevoise d'Instruments de Physique, rue des Vieux-Grenadiers 8 (les filetages) . . . . . (022)	25 03 16	
2540 Granges (SO)	Technica SA (plats), Schmelzstrasse 20. . . . . (065)	8 56 13	
1522 Lucens (VD)	Bünter SA . . . . .	(021) 95 81 68	444
4500 Soleure	Ewag SA, Hauptgasse 54 . . . . .	(065) 2 44 32	
3600 Thoun (BE)	Studer Fritz AG, Glockenthal . . . . .	(033) 2 26 37	
8000 Zurich	Allemann, E <sup>ie</sup> , case postale 109 (35) (Innen-) . . . . . (051)	28 33 60	

**MACHINES A RECTIFIER LES INTÉRIEURS ET PROFILS SELON COORDONNÉES****Internal and profil jig grinding machines****Koordinaten Innen- und Profilschleifmaschinen****Máquinas para rectificar perfiles e interiores según coordenado**

2500 Bienne (BE)	Hauser Henri SA, rue de l'Eau 42 . . . . . (032)	4 49 22	282
	Tripet Albert SA, Rainstrasse 16 . . . . .	2 30 95	466
4528 Zuchwil (SO)	Bläsi AG . . . . .	(065) 2 40 30	
8000 Zurich	Hess Hans & C <sup>ie</sup> , Bellerivestrasse 221 (à rectifier les profils) . . . . . (051)	32 06 14	

**MACHINES CENTERLESS A RECTIFIER LES MATIÈRES DURES A LA MEULE DIAMANTÉE****Centerless grinding machines with diamond wheel for hard materials****Spitzenlose Schleifmaschinen mit Diamantscheibe für harte Materialien****Máquinas sin centro para rectificar las materias duras con muela diamantada**

6600 Locarno (TI)	Boccardo Fernando, via F. Ballerini . . . . . (093)	7 30 51	462
1522 Lucens (VD)	Bünter SA . . . . .	(021) 95 81 68	444
4500 Soleure (SO)	Agathon SA . . . . .	(065) 3 01 21	562

**MACHINES A RÉGLER****Balance poising machines - Regulier-Maschinen - Máquinas afinadoras**

2125 Brévine, La (NE)	Gentil R. & Co . . . . .	(039) 6 51 04	392
2035 Corcelles (NE)	Schneider & C <sup>ie</sup> . . . . .	(038) 8 11 76	
2615 Sonvilier (JB)	von Aesch R. . . . .	(039) 4 02 65	

**MACHINES A RODER****Lapping machines - Läppmaschinen - Máquinas para esmerilar**

2300 Chaux-de-Fonds, La (NE)	Luthy & Co SA, Grenier 18 . . . . . (039)	3 20 62	640
8000 Zurich	Meier Walter, Mühlebachstrasse 11 . . . . . (051)	34 54 00	

## Wicomètre 30T

Votre nouvel appareil pour contrôler la marche des montres  
Équipé entièrement avec des transistors selon des idées nouvelles

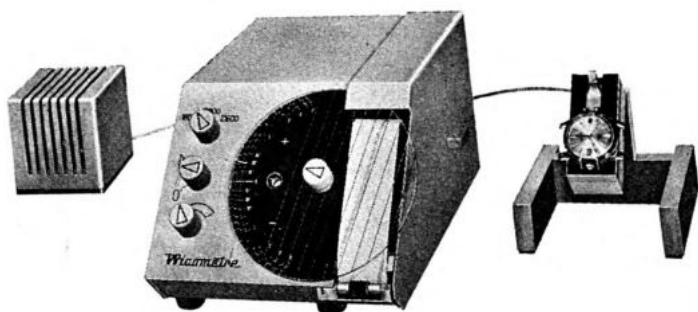

APPAREILS ÉLECTRONIQUES

**Paul Witschi** BÜREN-SUR-AAR (Suisse) ☎ (032) 81 17 65

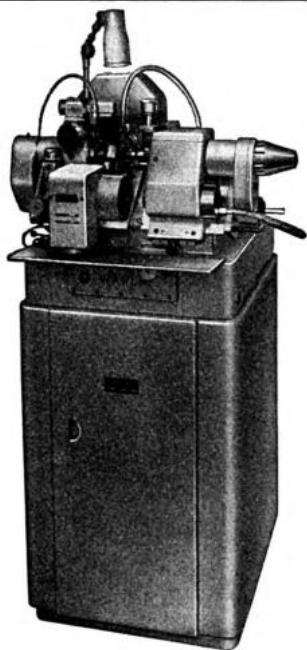

# WAHLI

**AUTOMATES A COMMANDE HYDRAULIQUE**

à tailler les engrenages par génération  
ou dent par dent  
Modules de 0,05 à 1

La solution à vos problèmes de production,  
réduction des frais de fabrication  
et de main-d'œuvre

**WAHLI FRÈRES S.A.**  
FABRIQUE DE MACHINES

2735 BÉVILARD

☎ (032) 92 13 23

Télex 34 168

**Machines****Maschinen - Máquinas****MACHINES A ROULER (POLIR) LES AXES ET LES PIVOTS**

Staff and pivot polishing machines - Wellen- und Zapfenrollier- (Polier-) Maschinen  
 Máquinas automáticas para pulir los ejes y los pivotes

			Page
2500 Bienne (BE)	Hauser Henri SA, rue de l'Eau 42 . . . . .	(032) 4 49 22	282
2540 Granges (SO)	Sallaz Frères SA . . . . .	(065) 8 50 97	442
4573 Lohn (SO)	Strausak & Co . . . . .	(065) 7 02 05	442

**MACHINES A SCIER LES MONOCRISTAUX**

Cutting machines for monocrystals - Schneidemaschinen für Monokristalle  
 Máquinas para aserrar las monocristales

2500 Bienne (BE)	Safag SA, rue Gurzelen 31 . . . . .	(032) 4 33 26	536
1522 Lucens (VD)	Bünter SA . . . . .	(021) 95 81 68	444

**MACHINES A SOUDER**

Welding machines - Schweissmaschinen - Máquinas de soldar

2300 Chaux-de-Fonds, La (NE)	Ruetschi Charles, rue Jaquet-Droz 47 . . . . .	(039) 2 88 43	
1023 Crissier (VD)	Sunny SA, Epenex-Dessus . . . . .	(021) 34 64 62	

**MACHINES A TAILLER**

Cutting machines - Schneid-Maschinen - Máquinas de tallar

2735 Bévillard (JB)	Wahli Frères SA . . . . .	(032) 92 13 23	456
2500 Bienne (BE)	Jaggi Ch', Perrin & C', rue Centrale 83. . . . .	(032) 2 26 14	
	Mikron SA, rue de l'Allée 11 (par génération, automatique et semi-automatique) . . . . .	2 74 85	
	Müller-Machines SA, rue de Morat 63 . . . . .	2 27 04	462
2125 Brévine, La (NE)	Gentil R. & Co . . . . .	(039) 6 51 04	392
2300 Chaux-de-Fonds, La (NE)	Luthy Ed. & Co, SA, Grenier 18 . . . . .	(039) 3 20 62	640
4573 Lohn (SO)	Strausak & Co . . . . .	(065) 7 02 05	442
1522 Lucens (VD)	Bünter SA . . . . .	(021) 95 81 68	444

**MACHINES A TAILLER LES PIGNONS ET LES ROUES**

Pinion and wheel-cutting machines - Zapfen- und Radschneid-Maschinen  
 Máquinas para el tallado de piñones y ruedas

2735 Bévillard (JB)	Wahli Frères SA . . . . .	(032) 92 13 23	456
2500 Bienne (BE)	Jaggi Ch', Perrin & C', rue Centrale 83. . . . .	(032) 2 26 14	
	Mikron SA, rue de l'Allée 11 (roues coniques)	2 74 85	
	Wysbrod Hans SA, rue Jakob 52 . . . . .	4 22 85	
2017 Boudry (NE)	Mikron-Haesler SA (roues d'ancre) . . . . .	(038) 6 46 52	466
2540 Granges (SO)	Lambert S. SA . . . . .	(065) 8 60 51	446
4573 Lohn (SO)	Strausak & Co . . . . .	(065) 7 02 05	442
2740 Moutier (JB)	Bechler André SA (les pignons). . . . .	(032) 93 32 22	encartage

**MACHINES A TARAUDER (TARAUDEUSES)**

Tapping machines - Gewindeschneid-Maschinen - Máquinas de roscar

2500 Bienne (BE)	Jaggi Ch', Perrin & C', rue Centrale 83. . . . .	(032) 2 26 14	
	Tripet Albert SA, Rainstrasse 16 . . . . .	2 30 95	466
2017 Boudry (NE)	Mikron-Haesler SA . . . . .	(038) 6 46 52	466
2300 Chaux-de-Fonds, La (NE)	Luthy Ed. & Co, SA, Grenier 18 . . . . .	(039) 3 20 62	640
2540 Granges (SO)	Sallaz Frères SA . . . . .	(065) 8 50 97	442
2400 Locle, Le (NE)	Aciera SA . . . . .	(039) 5 49 51	
8000 Zurich	Ris-Ingold F., Maschinenfabrik (automatische), case postale 109 (35) . . . . .	(051) 28 33 60	

## Jacques Kunz 2500 BIENNE Ziegeleiweg 12 ☎ (032) 3 60 37

Fabrication d'outillage de précision  
Appareillage pour la rationalisation et l'automatisation

Reprise de la fabrication de micromètres connus sous le nom de SWISS-AMERICAN

Demander documentation

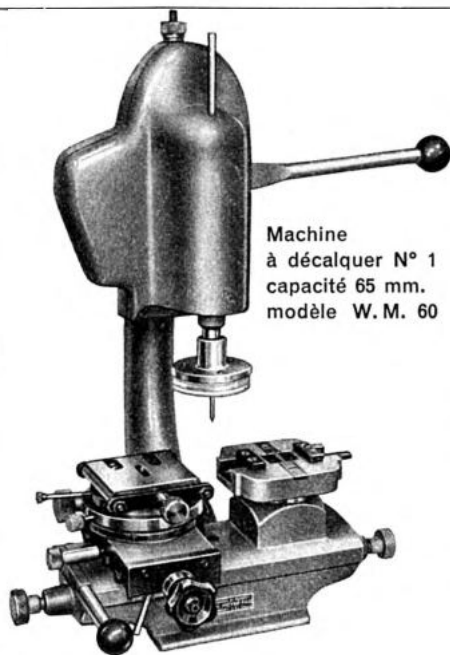

Machine  
à décalquer N° 1  
capacité 65 mm.  
modèle W. M. 60

FABRIQUE DE MACHINES

# W. MEYER

CORMORET (Suisse) ☎ (039) 4 91 81

**Spécialité:**

Machine pour la fabrication des cadrans  
émail et métal

Machines à décalquer pour cadrans  
de tous genres, ainsi que machines à  
décalquer les noms sur montres  
terminées

Machine à tourner le diamètre des  
cadrans métal





**Machines****Maschinen - Máquinas****MACHINES A TOURNER**

<b>Turning machines - Dreh-Maschinen - Máquinas de toronar</b>		ℓ	Page
3008 Berne	Monnier F., Bahnstrasse 59 . . . . .	(031) 25 38 76	
2300 Bienne (BE)	Beutler L. & Fils, rue Gutenberg 3 (semi-automatiques) . . . . .	(032) 4 57 37	
	Jaggi Ch <sup>t</sup> , Perrin & C <sup>ie</sup> , rue Centrale 83. . . . .	2 26 14	
	Müller-Machines SA, rue de Morat 63 . . . . .	2 27 04	462
2017 Boudry (NE)	Mikron-Haesler SA . . . . .	(038) 6 46 52	466
2300 Chaux-de-Fonds, La (NE)	Luthy Ed. & Co, SA, Grenier 18 . . . . .	(039) 3 20 62	640
2540 Granges (SO)	Ebosa SA . . . . .	(065) 8 54 54	
	Lambert S. SA . . . . .	8 60 51	446
1522 Lucens (VD)	Bünter SA . . . . .	(021) 95 81 68	444
2520 Neuveville, La	Pécaut-Automation, ch. des Prés-Guëtins 20 . . . . .	(038) 7 85 35	
8000 Zurich	Ris-Ingold F., Maschinenfabrik, case postale 109 (35). . . . .	(051) 28 33 60	

**MACHINES A TOURNER LES PLATINES**

**Plate turning (lower plates) machines - Maschinen zum drehen der Uhrplatten**  
**Máquinas para toronar platinas**

2500 Bienne (BE)	Jaggi Ch <sup>t</sup> , Perrin & C <sup>ie</sup> , rue Centrale 83. . . . .	(032) 2 26 14
------------------	---	---------------

**MACHINES TRANSFERT DE PRÉCISION A PLATEAU ROTATIF**

**Rotary table transfer machines - Transfer-Rundtaktmaschinen**

2017 Boudry (NE)	Mikron-Haesler SA . . . . .	(038) 6 46 52	466
------------------	-----------------------------	---------------	-----

**MACHINES AUTOMATIQUES A CHASSER**

**Automatic assembling and riveting machines**

**Automatische Montier- und Nietmaschinen**

**Máquinas automáticas para la introduccion de casquillos con ajuste fino**

1000 Lausanne (VD)	Burnand SA, avenue de Morges 48 . . . . .	(021) 25 38 81
--------------------	---	----------------

**MACHINES AUTOMATIQUES A FILETER LES TARAUDS**

**Automatic tap-screwing machines**

**Automatische Gewindebohrer-Schneidmaschinen**

**Máquinas automáticas para filetear terrajas**

2740 Moutier (JB)	Bechler André SA . . . . .	(032) 93 32 22	encartage
-------------------	----------------------------	----------------	-----------

**MACHINES AUTOMATIQUES A FRAISER LES NOYURES ET PASSAGES (CONTOURNEUSES)**

**Automatic recess and sunk passage millers**

**Automatische Kontur- und Senkstellen-Fräsmaschinen**

**Máquinas automáticas para fresar los perfiles y contornos**

2500 Bienne (BE)	Hauser Henri SA (semi-automatiques), rue de l'Eau 42. . . . .	(032) 4 49 22	282
2017 Boudry (NE)	Mikron-Haesler SA . . . . .	(038) 6 46 52	466
2300 Chaux-de-Fonds, La (NE)	Luthy Ed. & Co, SA, Grenier 18 . . . . .	(039) 3 20 62	640
2035 Corcelles (NE)	Billeter & Co, Machines universelles . . . . .	(038) 8 27 27	430

**MACHINES AUTOMATIQUES A TAILLER**

**Automatic cutting machines - Automatische Schneid-Maschinen**

**Máquinas automáticas de tallar**

2500 Bienne (BE)	Jaggi Ch <sup>t</sup> , Perrin & C <sup>ie</sup> , rue Centrale 63. . . . .	(032) 2 26 14	
	Mikron SA, rue de l'Allée 15. . . . .	2 74 85	
2017 Boudry (NE)	Mikron-Haesler SA . . . . .	(038) 6 46 52	466
2540 Granges (SO)	Lambert S. SA . . . . .	(065) 8 60 51	446
4573 Lohn (SO)	Strausak & Co . . . . .	(065) 7 02 05	442
2740 Moutier (JB)	Bechler André SA . . . . .	(032) 93 32 22	encartage
	Petermann Joseph SA (roues et pignons) . . . . .	93 27 33	encartage

**LYDIAX S.A.**

**EQUIBAL**  
Machines à mettre d'équilibre

**LA CHAUX-DE-FONDS**  
☎ (039) 3 29 63

**Moulex  
WEBER & CIE**

**OUTILLAGES  
POUR VERRES DE MONTRES**

**BAGUES DE TENSION  
POUR VERRES ARMÉS**

61, rue de la Paix  
☎ (039) 2 51 38  
**2301 LA CHAUX-DE-FONDS**

**Auguste Colin**

Mécanique de précision  
Outillages d'horlogerie:

- Jauges pour boîtes
- ASP: appareil à former la courbe extérieure des spiraux plats d'horlogerie
- Potences de tous genres

**BIENNE**  
ch. Pâturages 30 ☎ (032) 2 16 32

**Charton & Cie** MÉCANIQUE  
DE  
PRÉCISION

**Spécialisé**  
dans la fabrication d'outillages

Genève — 27 bis, rue de Lyon  
☎ (022) 44 82 70

**M. Fleury**

Maison fondée en 1912  
Fabrique d'équarisseurs  
en tous genres  
Reibahlen — Reamers  
Allargatoi

**LA CHAUX-DE-FONDS**  
Rue du Temple-Allemand 81  
☎ (039) 3 79 25

**S · A · D · A · M · E · L**

Société anonyme des appareils de mesure et de laboratoire

**APPAREILS DE LABORATOIRES**

Essais des métaux

**MÉCANIQUE DE PRÉCISION** — Etudes

**LA CHAUX-DE-FONDS** - Rue Jardinière 150 - ☎ (039) 2 31 62

## Machines

### Maschinen - Máquinas

#### MACHINES AUTOMATIQUES POUR BARILLETS

Automatic barrel turning machines - Automatische Federhaus-Dreh-Maschinen  
Máquinas automáticas para el torneado de barriletes

		☎	Page
2540 Granges (SO)	Lambert S. SA . . . . .	(065) 8 60 51	446
2740 Moutier (JB)	Tornos SA, Usines . . . . .	(032) 93 33 33	3

#### MACHINES AUTOMATIQUES A SCIER LES PIERRES SYNTHÉTIQUES

Automatic cutting of machines for synthetic stones  
Automatische Schneidmaschinen für synthetische Steine  
Máquinas automáticas para aserrar las piedras sintéticas

2500 Bienne (BE)	Safag SA, rue Gurzelen 31 . . . . .	(032) 4 33 26	536
6600 Locarno (TI)	Boccardo Fernando, via F. Ballerini . . . . .	(093) 7 30 51	462
1522 Lucens (VD)	Bünter SA . . . . .	(021) 95 81 68	444

#### MACHINES D'OCCASION

Second hand machines - Occasions-Maschinen - Máquinas de ocasión

2500 Bienne (BE)	Jaggi Ch*, Perrin & C*, rue Centrale 83. . . . .	(032) 2 26 14	
	Müller-Machines SA, rue de Morat 63 . . . . .	2 27 04	462
2300 Chaux-de-Fonds, La (NE)	Luthy Ed. & Co, SA, Grenier 18 . . . . .	(039) 3 20 62	640
2540 Granges (SO)	Meto-Fer SA . . . . .	(065) 8 84 22	

#### MACHINES AUTOMATIQUES SPÉCIALES POUR L'HORLOGERIE ET L'APPAREILLAGE

Special automatic machines for manufacturing watches and apparatus  
Automatische Spezialmaschinen für die Uhrenfabrikation und den Apparatebau  
Máquinas automáticas especiales para la relojería y fabricación de aparatos

2735 Bévillard (JB)	Wahli Frères SA . . . . .	(032) 92 13 23	456
2500 Bienne (BE)	Hauser Henri SA, rue de l'Eau 42 . . . . .	(032) 4 49 22	282
2017 Boudry (NE)	Mikron-Haesler SA . . . . .	(038) 6 46 52	466
2035 Corcelles (NE)	Billeter & Co, Machines universelles . . . . .	(038) 8 27 27	430
1200 Genève	Favre Emile, rue des Maraîchers 10. . . . .	(022) 25 77 53	
4573 Lohn (SO)	Strausak & Co . . . . .	(065) 7 02 05	442
2543 Longeau (BE)	Gygi Fried. (machines à rectifier et à fraiser tous profils carrés) . . . . .	(065) 8 01 39	
2740 Moutier (JB)	Bechler André SA . . . . .	(032) 93 32 22	encartage 3
	Tornos SA, Usines . . . . .	93 33 33	
8000 Zurich	Allemann E*, case postale 109 (35) . . . . .	(051) 28 33 60	

#### MACHINES OPTIQUES A MESURER ET A POINTER DE HAUTE PRÉCISION

High-precision optical measuring machines and jig borers  
Optische Koordinaten Bohr- und Messmaschinen (Höchste Präzision)  
Máquinas ópticas para medir y puntillar, de alta precisión

2500 Bienne (BE)	Hauser Henri SA, rue de l'Eau 42 . . . . .	(032) 4 49 22	282
	Isoma AG, Finkenweg 7 . . . . .	2 27 54	450
	Jaggi Ch*, Perrin & C*, rue Centrale 83. . . . .	2 26 14	
1200 Genève	Société Genevoise d'Instruments de Physique, rue des Vieux-Grenadiers 8 . . . . .	(022) 25 03 16	
8000 Zurich	Lienert, Präzisions-Werkzeugmaschinen AG, Quellenstrasse 27 . . . . .	(051) 42 27 20	
	Perrenoud & Fils SA, Fabrique de machines SIXIS, case postale 109 (35) . . . . .	28 33 60	

**COMMERCE DE MACHINES** — Achat et vente  
Grand stock permanent, occasion et neuf



## S.A. Müller - Machines

**BIENNE 1** Rue de Morat 61-63 ☎ (032) 2 27 04 **Telex** 34206

## Machines pour pierres fines et industrielles



Machines spéciales — Mécanique de précision

**Spécialité:**

Machines automatiques à scier les pierres synthétiques — Machines à tourner  
Machines à rectifier « Centerless » pour matière dure, avec meule diamantée

## Fernando Boccadoro Locarno

Constructions mécaniques

Via F.-Ballerini



Usine de laminage à froid

☎ (061) 81 53 73

**Aciers trempables** pour: ressorts, ébauches, aiguilles, balanciers, fraises.

**Feuillards acier doux** pour: pliage, découpage, emboutissage, etc. Découpages divers d'horlogerie

## Machines

## Maschinen - Máquinas

## MACHINES-OUTILS

## Machine-Tools - Werkzeug-Maschinen - Máquinas-herramientas

		☎	Page
2942 Alle (JB)	Fima SA, route de Courgenay . . . . .	(066) 7 14 14	
3000 Berne	Christen & Co SA, Zeughausgasse 17 . . . . .	(031) 22 56 11	
2735 Bévillard (JB)	Schäublin SA . . . . .	(032) 92 18 52	
	Wahli Frères SA . . . . .	92 13 23	456
2500 Bienne (BE)	Charpilloz Ami, avenue de la Gare 6 . . . . .	(032) 2 64 58	
	Friat J.-P. & Co, avenue de la Gare 13 . . . . .	2 40 70	
	Geiger Ern. SA, rue Ch.-Neuhaus 24 . . . . .	2 14 31	
	Hauser Henri SA, rue de l'Eau 42 . . . . .	4 49 22	282
	Jaggi Ch <sup>s</sup> , Perrin & C <sup>ie</sup> , rue Centrale 83 . . . . .	2 26 14	
	Safag SA, Gurzelenstrasse 31 . . . . .	4 33 26	536
	Samao SA, rue de Morat 9a . . . . .	3 95 30	
	Scemama Mce, route de Soleure . . . . .	4 11 90	
	Tripet Albert SA, Rainstrasse 16 . . . . .	2 30 95	466
	Wenk SA, rue de la Gare 16 . . . . .	3 73 51	
	Wyss René, Bözigenstrasse 146 . . . . .	4 59 12	424
2017 Boudry (NE)	Mikron-Haesler SA . . . . .	(038) 6 46 52	466
2300 Chaux-de-Fonds, La (NE)	Cattin-Machines SA, r. Daniel-JeanRichard 44 . . . . .	(039) 3 24 54	458
	Ferner Roger, rue du Parc 89 . . . . .	2 23 67	472
	Franel E., rue du Rocher 11 . . . . .	2 11 19	
	Landry Ernest, rue de la Serre 5 . . . . .	2 30 91	
	Stünzi Georges, rue du Nord 62 bis . . . . .	2 38 13	
	Von Arx A. & C <sup>ie</sup> , rue du Nord 17 . . . . .	2 19 77	454
2035 Corcelles (NE)	Billeter & C <sup>ie</sup> , Machines universelles . . . . .	(038) 8 27 27	430
2108 Couvet (NE)	Dubied Edouard & C <sup>ie</sup> SA . . . . .	(038) 9 71 71	
2052 Fontainemelon (NE)	Kocherhans Charles, Pierre Kocherhan, succ. . . . .	(038) 7 12 78	
1200 Genève	Cofamo, avenue de Miremont 5 . . . . .	(022) 36 93 51	
	Metzner Henri SA, rue Pécolat 5 . . . . .	32 37 58	
	Polima Sàrl, rue David-Dufour 6 . . . . .	22 34 66	
	Société Genevoise d'Instruments de Physique . . . . .	25 03 16	
	Sotama SA, rue du Rhône 25 . . . . .	25 72 63	
	Vial & Ritschard, Ritschard A., succ. de, rue du Mont-Blanc 11 . . . . .	32 64 20	
2540 Granges (SO)	Ebosa SA . . . . .	(065) 8 54 54	
	Lambert S. SA . . . . .	8 60 51	446
	Meto-Fer SA . . . . .	8 84 22	
2068 Hauterive (NE)	Charpilloz Charles . . . . .	(038) 3 30 26	356
2400 Locle, Le (NE)	Aciera SA . . . . .	(039) 5 49 03	
	Dixi SA, Usine N° 2, avenue du Technicum 42, pointeuses horizontales optiques . . . . .	5 45 23	440
2543 Longeau (BE)	Gygi Friedrich . . . . .	(065) 8 01 39	
1522 Lucens (VD)	Bünter SA . . . . .	(021) 95 81 68	444
2554 Meinisberg (BE)	Habegger Jos. SA . . . . .	(032) 87 16 66	
2740 Moutier (JB)	Bechler André SA . . . . .	(032) 93 32 22	encartage
	Petermann Jos. SA . . . . .	93 27 33	encartage
	Tornos SA . . . . .	93 33 33	3
2000 Neuchâtel	Chappuis René, av. des Portes-Rouges 113. . . . .	(038) 5 83 68	
8640 Rapperswil (SG)	Furrer A., Alte Jonastrasse 50 . . . . .	(055) 2 17 30	
9000 Saint-Gall	Kellenberger L. & Co, Helligkreuzstrasse 28 . . . . .	(071) 24 64 44	
6210 Sursee (LU)	Contec GmbH, Christoph-Schnyder-Strasse 2 . . . . .	(045) 4 17 44	
2710 Tavannes (JB)	Tavannes Machines Co SA . . . . .	(032) 91 35 37	encartage
8000 Zurich	Lienert, Präzisions-Werkzeugmaschinen AG, Quellenstrasse 27 . . . . .	(051) 42 27 20	
	Meier Walter, Mühlebachstrasse 11 . . . . .	34 54 00	

## Nettoyage des métaux

avec et sans ultrasons. Application des ultrasons sous vide

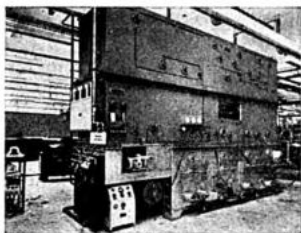
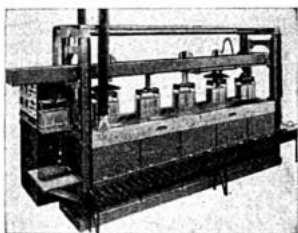

**Nous fabriquons pour vous, selon vos désirs et conformément à vos besoins, tous les appareils qu'il vous faut, depuis le petit appareil à main jusqu'au grand automate.**

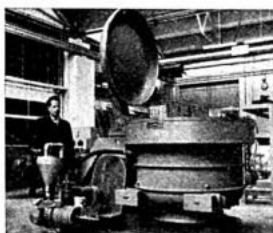
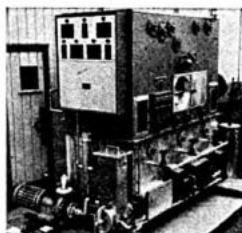
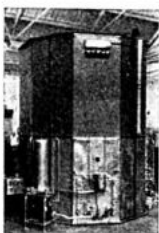

# Technochemie A.G.

Fabrique de machines

Zurich 40

Suisse

## Machines

### Maschinen - Máquinas

#### MACHINES POUR ASSORTIMENTS

Machines for assortments - Maschinen für Hemmungen  
Máquinas para la fabricación de escapes

			Page
2017 Boudry (NE)	Mikron-Haesler SA . . . . .	(038) 6 46 52	466
2400 Locle, Le (NE)	Berner Pierre, rue Sylvain-Mairet 7. . . . .	(039) 5 15 54	

#### MACHINES ET OUTILS POUR LA FABRICATION DES CAMES

Machines and tools for working cams  
Maschinen und Werkzeuge für die Fabrikation von Kurvenscheiben  
Máquinas y Herramienta para la fabricación de camas

2740 Moutier (JB)	Petermann Jos. SA . . . . .	(032) 93 27 33	encartage
-------------------	-----------------------------	----------------	-----------

#### MACHINES POUR LA FABRICATION DES ÉBAUCHES

Machines for making blank parts and movements  
Maschinen für die Rohwerk-Fabrikation  
Máquinas para la fabricación de máquinas de reloj en bruto

2735 Bévillard (JB)	Wahli Frères SA . . . . .	(032) 92 13 23	456
2500 Bienne (BE)	Hauser Henri SA, rue de l'Eau 42 . . . . .	(032) 4 49 22	282
	Jaggi Ch <sup>t</sup> , Perrin & C <sup>t</sup> , rue Centrale 83. . . . .	2 26 14	
	Müller-Machines SA, rue de Morat 63 . . . . .	2 27 04	462
2017 Boudry (NE)	Mikron-Haesler SA . . . . .	(038) 6 46 52	466
2300 Chaux-de-Fonds, La (NE)	Luthy Ed. & Co, SA, Grenier 18 . . . . .	(039) 3 20 62	640
2035 Corcelles (NE)	Billeter & Co, Machines universelles . . . . .	(038) 8 27 27	430
2540 Granges (SO)	Ebosa SA . . . . .	(065) 8 54 54	
	Lambert S. SA . . . . .	8 60 51	446

#### MACHINES POUR LA FABRICATION DES PIERRES D'HORLOGERIE

Machines for working watch-jewels - Maschinen zur Uhrensteinfabrikation  
Máquinas para la fabricación de piedras de reloj

3270 Aarberg (BE)	Rawyler Max . . . . .	(032) 82 21 71	
1170 Aubonne (VD)	Rochat Philippe. . . . .	(021) 76 50 85	
2500 Bienne (BE)	Güdel R. SA, rue du Contrôle 12 (machines à vérifier). . . . .	(032) 2 44 31	448
	Safag SA, Gurzelenstrasse 31 . . . . .	4 33 26	536
	Stähli Willy, rue Dufour 30a . . . . .	2 39 94	
2017 Boudry (NE)	Mikron-Haesler SA . . . . .	(038) 6 46 52	466
3714 Frutigen (BE)	Brügger SA, Département Mécanique . . . . .	(033) 9 10 12	650
2540 Granges (SO)	Technica SA, Schmelzstrasse 20 . . . . .	(065) 8 56 13	
6600 Locarno (TI)	Boccardo Fernando, via F. Ballerini . . . . .	(093) 7 30 51	462
1522 Lucens (VD)	Bünter SA . . . . .	(021) 95 81 68	444
3250 Lyss (BE)	Gerber René . . . . .	(032) 84 14 87	
8640 Rapperswil (SG)	Furrer A. (für Zähler und Instrumente) . . . . .	(055) 2 17 30	
3528 Steffisburg-Station (BE)	Meyer & Burger AG . . . . .	(033) 2 82 21	
1599 Treize-Cantons (VD)	Bula & Fils . . . . .	(037) 6 41 41	416

## **\*M** **MIKRON HAESLER**

### **MULTIFACTOR TYPE 19** de 8 ou 10 stations

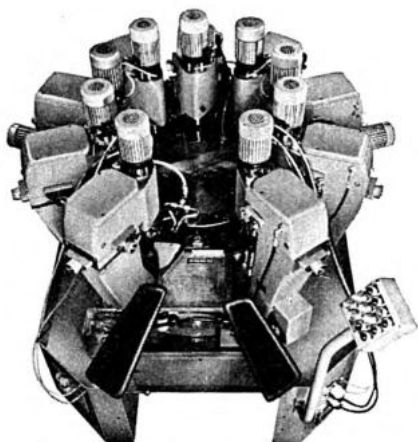

Machine transfert de grande précision pour l'usinage en séries de pièces d'horlogerie: boîtes, platines, ponts, porte-échappements, porte-pitons, etc. et diverses pièces pour l'électronique.

Opérations possibles verticalement et horizontalement: perçage, taraudage, fraisage, contournage et mouvements combinés divers.

**MIKRON HAESLER S.A.**  
FABRIQUE DE MACHINES TRANSFERT  
CH - 2017 BOUDRY/SUISSE

☎ (038) 6 46 52 Télégr. MULTIFACTOR  
Télex 352 98

## **PLANEUSE HYDRAULIQUE**

### **MHP**

DE HAUTE PRÉCISION

350 x 180 500 x 180

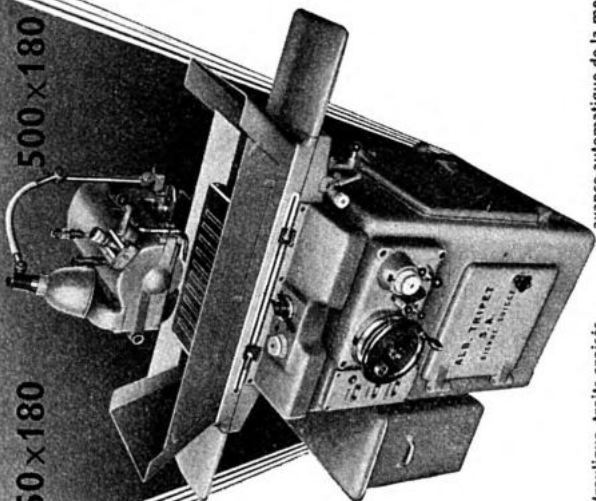

100% hydraulique, traits croisés, avance automatique de la meule

**HAUTE PRODUCTION**

FABRIQUE DE MACHINES DE PRÉCISION  
**ALB. TRIPET S.A. BIENNE (SUISSE)**



**Machines****Maschinen - Máquinas****MACHINES POUR LE TRAVAIL DU « PRÉPARAGE »**

Machines for the preparation of jewel manufacturing

Maschinen für die Vorarbeiten in der Steinindustrie

Máquinas para el trabajo de preparación

		☎	Page
2500 Bienne (BE)	Safag SA, rue Gurzelen 31 . . . . .	(032) 4 33 26	536
6600 Locarno (TI)	Boccardo Fernando, via F. Ballerini . . . . .	(093) 7 30 51	462
1522 Lucens (VD)	Bünter SA, . . . . .	(021) 95 81 68	444

**MACHINES POUR POINTES DE GRAMOPHONES (SAPHIR ET DIAMANT)**

Machines for gramophone stylus (sapphire and diamond)

Maschinen für Gramophonspitzen (Saphir und Diamant)

Máquinas para puntas de agujas de gramófono (záfiro y diamante)

2500 Bienne (BE)	Safag SA, rue Gurzelen 31 . . . . .	(032) 4 33 26	536
6600 Locarno (TI)	Boccardo Fernando, via F. Ballerini . . . . .	(093) 7 30 51	462
1522 Lucens (VD)	Bünter SA, . . . . .	(021) 95 81 68	444

**MACHINES UNIVERSELLES A FAIRE LES ANGLES**

Multi-purpose angling machines - Universal-Winkelbearbeitungsmaschinen

Máquinas universales para hacer los ángulos

1599 Treize-Cantons (VD)	Bula & Fils . . . . .	(037) 6 41 41	416
--------------------------	-----------------------	---------------	-----

**MACHINES UNIVERSELLES A FRAISER**

Universal milling machines - Universal-Fräsmaschinen

Máquinas universales para fresar

2500 Bienne (BE)	Hauser Henri SA, rue de l'Eau 42 . . . . .	(032) 4 49 22	282
	Müller-Machines SA, rue de Morat 63 . . . . .	2 27 04	462
2035 Corcelles (NE)	Billeter & Co, Machines universelles . . . . .	(038) 8 27 27	430
8000 Zurich	Perrenoud & Fils SA, Fabrique de machines SIXIS, case postale 109 (35) . . . . .	(051) 28 33 60	

**MACHINES UNIVERSELLES A GRAVER ET A FRAISER LES PROFILS**

Universal engraving and profiling machines

Universal-Gravier- und Profilfräsmaschinen

Máquinas universales para grabar y fresar los perfiles

2500 Bienne (BE)	Hauser Henri SA, rue de l'Eau 42 . . . . .	(032) 4 49 22	282
2035 Corcelles (NE)	Billeter & Co, Machines universelles . . . . .	(038) 8 27 27	430

**MACHINES UNIVERSELLES SEMI-AUTOMATIQUES A ALÉSER**

Semi-automatic multi-purpose boring machines

Halbautomatische Universal-Nachbohrmaschinen

Máquinas universales semiautomáticas afiladoras

2500 Bienne (BE)	Wysbrod Hans SA, rue Jakob 52 . . . . .	(032) 4 22 85	
------------------	---	---------------	--

**UNITÉS D'USINAGE POUR LE PERÇAGE, FRAISAGE, CONTOURNAGE ET TARAUDAGE**

Working units for drilling, milling, contourmilling and tapping

Bearbeitungseinheiten für das Bohren, Fräsen, Formfräsen und Gewindeschneiden.

2017 Boudry (NE)	Mikron-Haesler SA, . . . . .	(038) 6 46 52	466
------------------	------------------------------	---------------	-----

**MACHINES ET INSTALLATIONS POUR LE TRAITEMENT DES SURFACES**

Machines and equipment for surface treatment

Maschinen und Apparate für die Oberflächenbehandlung

Máquinas e instalaciones para tratar las superficies

1020 Renens (VD)	Galvanotec Sàrl, place de la Gare 2 . . . . .	(021) 34 21 44	434
------------------	---	----------------	-----

# MEYRAT      LUISONI

  
 FABRIQUE      DE MACHINES

## ME. 1

Machine à émeriser,  
adoucir, meuler et  
butler les fonds  
de boîtes ou autres  
pièces similaires

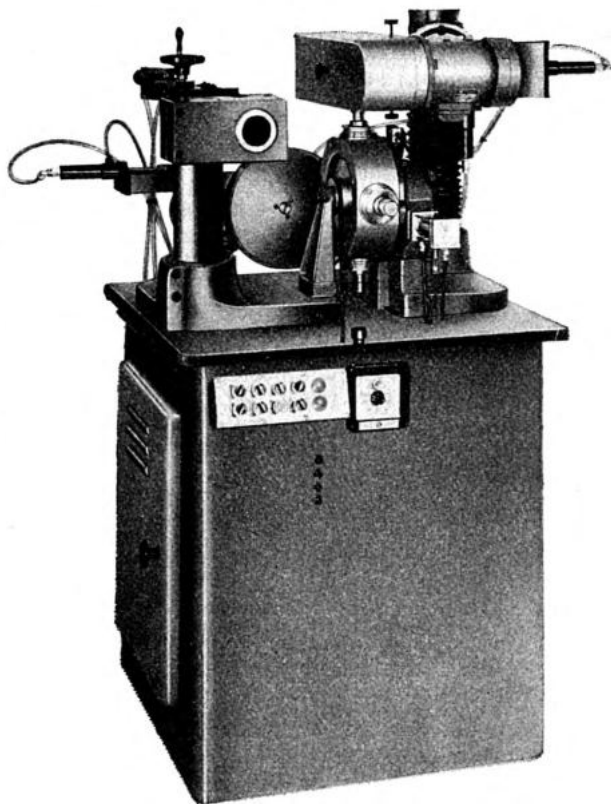

OUTILS ET MEULES DIAMANT  
 MACHINES SPÉCIALES POUR BRANCHES ANNEXES  
 DE L'HORLOGERIE ET BIJOUTERIE

**DURALUX**

1510 MOUDON SUISSE

TÉL. 021 95 20 41/42/43/44

**Maillechort****Nickelsilver - Neusilber - Alpaca**

		Page
3000 Berne	Metallverband AG, Kollerweg 32 . . . . . (031) 44 32 51	
4143 Dornach (SO)	Metallwerke AG. . . . . (061) 82 51 51	
2604 Heutte, La (JB)	Weber & Co . . . . . (032) 96 15 35	
2732 Reconvilier (JB)	Boillat SA, Fonderie . . . . . (032) 91 31 31	
3600 Thoun (BE)	St lve & C <sup>ie</sup> , Usines, Scheibenstrasse . . . . . (033) 2 38 21	

**Mandrins universels****Multi-purpose chucks - Universalfutter - Mandriles universales**

2300 Chaux-de-Fonds, La (NE)	Luthy Ed. & Co, SA, Grenier 18 . . . . . (039) 3 20 62	640
1200 Genève	Jacot Frères, G. Jacot succ. r du Stand 20bis (extra courts) . . . . . (022) 24 92 51	

**Mandrins aux vis****Screw-chucks - Schraubfutter - Mandriles de tornillos**

2125 Brévine, La (NE)	Gentil R. & Co . . . . . (039) 6 51 04	392
1200 Genève	Marchand R. & C <sup>ie</sup> SA, rue du Stand 40 . . . . . (022) 24 52 13	
2901 Montignez (JB)	Dumont SA . . . . . (066) 7 56 40	358

**Marmottes****Sample-boxes - Musterkoffer - Valijas para muestrarios**

2300 Chaux-de-Fonds, La (NE)	Anthoine Frères, rue du Parc 9ter . . . . . (039) 2 38 40	334
	Schweizer & Schoepf SA, rue Jacob-Brandt 15 . . . . . 2 45 43	
1200 Genève	Vaudaux G. & A., avenue G.-Motta 14 b. (de voyage pour collections d'horlogerie) . . . . . (022) 33 82 40	400
2400 Locle, Le (NE)	Schweizer & Schoepf SA, rue des Envers 39 . . . . . (039) 5 42 67	334
2610 Saint-Imier (JB)	Siegenthaler Emile . . . . . (039) 4 11 44	

**Maroquinerie****Leather making - Lederwaren - Marroquinería**

2300 Chaux-de-Fonds, La (NE)	Anthoine Frères, rue du Parc 9ter . . . . . (039) 2 38 40	
1200 Genève	Klötzl G., Maroquinerie, rue Franklin 6 . . . . . (022) 44 90 58	
2610 Saint-Imier (JB)	Siegenthaler Emile . . . . . (039) 4 11 44	

**Matières lumineuses****Luminous materials - Leuchtstoffe - Materias luminosas****FABRICANTS et MARCHANDS****Manufacturers and Merchants - Fabrikanten und Händler - Fabricantes y comerciantes**

3000 Berne 18	Merz & Benteli AG . . . . . (031) 55 11 21	565
2500 Bienne (BE)	Hofer Willy, rue Bubenberg 54 . . . . . (032) 2 74 60	
	Radio-Chimie Météore SA, rue de l'Union 13 . . . . . 2 47 21	
2300 Chaux-de-Fonds, La (NE)	Activa, rue Charles-Humbert 12 . . . . . (039) 3 38 87	
	Monnier, Les Fils de Luc, rue des Tourelles 38 . . . . . 2 24 38	
	Perregaux, Maison, rue du Nord 5. . . . . 2 26 01	
	Radiuma SA, rue Numa-Droz 171 . . . . . 2 48 04	
	Studer Jean, rue du Versoix 3a . . . . . 2 53 55	
4600 Olten (SO)	Jäger J. & H., Florastrasse 34 . . . . . (062) 5 38 58	
9053 Teufen (AR)	Radium-Chemie, A. Zeller & Co . . . . . (071) 33 14 15	565/6/7

*Pignons et  
roues d'horlogerie...*

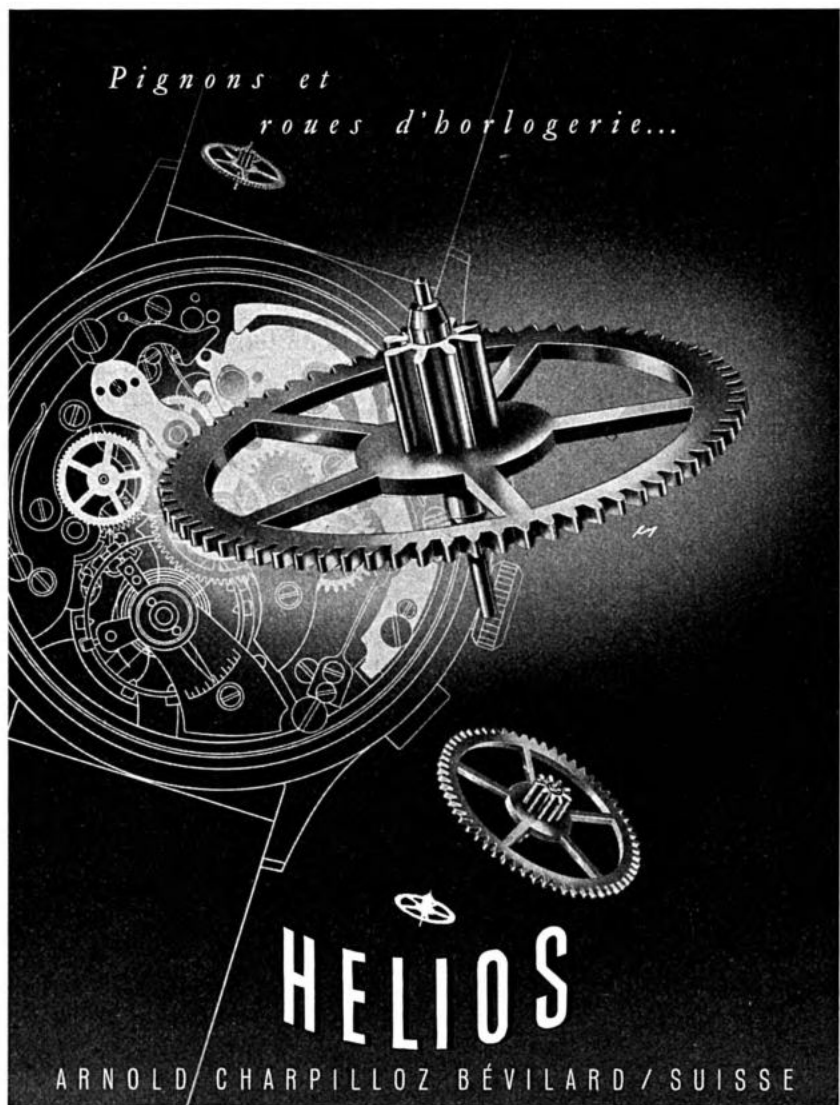

  
**HELIOS**

ARNOLD CHARPILLOZ BÉVILARD / SUISSE

# Mécanique de précision

## Precision Engineering - Feinmechanik - Mecánica de precisión

			Page
3296 Arch (BE)	Rickli H., « Rika », Römerstrasse 4 . . . . .	(065)	9 36 31
1451 L'Auberson (VD)	Cuendet John & Ed., succ. de Cuendet & C <sup>ie</sup> . . . . .	(024)	6 26 36
4710 Balsthal (SO)	Müller P., Dorfgrasse 555 . . . . .	(062)	2 50 77
3271 Bellmund (BE)	Bloesch E. . . . .	(032)	2 62 88
3000 Berne	Bär, E.-O., Fischermättelstrasse 18 . . . . .	(031)	45 14 12
2544 Bettlach (SO)	Gloor & Fankhauser . . . . .	(065)	8 71 31
2735 Bévillard (JB)	Galia Alfr. . . . .	(032)	92 14 60
	Wahli Frères SA . . . . .		92 13 23
2500 Bienne (BE)	Adeka Machines SA . . . . .	(032)	2 36 95
	Albisetti R., rue de la Loge 18 . . . . .		3 02 85
	Aubert Marcel SA, chemin des Landes 12 . . . . .		2 49 57
	Baumgartner Claude, route de Boujean 138 . . . . .		4 67 88
	Beutler L. & Fils, rue Gutenberg 3 . . . . .		4 57 37
	Brechbühler M., Palmenweg 5 . . . . .		4 25 08
	Colin Auguste, ch. du Pâturage 30 . . . . .		2 16 32
	Flückiger & Co, succ. de Roulet & C <sup>ie</sup> , rue du Faucon 21 . . . . .		4 48 34
	Frutig Konrad, rue de la Loge 3 . . . . .		3 64 71
	Fuhrer Hans, route de Büren 35 . . . . .		4 65 61
	Grosjean O.-A., rue Dufour 47 . . . . .		3 35 39
	Imer Arnold, chemin des Barques 1 c . . . . .		3 82 57
	Jaggi Ch <sup>e</sup> , Perrin & C <sup>ie</sup> , rue Centrale 83 . . . . .		2 26 14
	Lanz Fritz, Crêt-des-Fleurs 54 a . . . . .		2 32 63
	Lanz Joseph, rue F.-Oppliger 21 . . . . .		4 71 50
	Leitner Fritz, route de Neuchâtel 134 a . . . . .		2 77 62
	Morgenthaler P. & Co, route de Reuchenette 18 . . . . .		2 65 42
	Scherrer W., Mettlenweg 43 . . . . .		4 30 75
	Stähli Willy, rue Dufour 30 a . . . . .		2 39 94
	Tièche Edgar, quai du Haut 68 . . . . .		2 73 98
	Tripet Albert SA, chemin du Crêt 16 . . . . .		2 30 95
	Vuille J. SA, rue du Stand 174 . . . . .		4 42 41
	Wenger Jean, route de Reuchenette 67 . . . . .		4 40 54
1348 Brassus, Le (VD)	Meylan Robert . . . . .	(021)	85 61 77
	Reygir, Huguette Girardin . . . . .		85 60 62
2555 Brügg (BE)	ESSA, Fabr. de Machines SA . . . . .	(032)	7 42 97
	Viette Roger, Pfeideck 4 . . . . .		7 44 21
1630 Bulle (FR)	Décobul SA, ch. de Bouleyres 48 . . . . .	(029)	2 84 64
3294 Büren <sup>1</sup> /A. (BE)	Atem SA, Schützenweg 12 . . . . .	(032)	81 21 44
2300 Chaux-de-Fonds, La (NE)	Afftal, Louis Schlunegger & Co, Numa-Droz 78a . . . . .	(039)	3 39 44
	Amky, rue Jardinière 125 . . . . .		2 81 03
	Courbey, M. N. Piervittori & Fils, Charrière 90 . . . . .		3 84 04
	De Paoli & Montanari, Tourelles 19a . . . . .		2 04 53
	Greub Jean, av. Léopold-Robert 120 . . . . .		2 04 75
	Herrmann Jean & C <sup>ie</sup> , rue Numa-Droz 16a . . . . .		2 13 30
	Honegger & Engel, Cheminots 1 . . . . .		2 28 96
	Höslü Hans, rue de la Paix 5 . . . . .		2 32 36
	Jacot Charles-Ed., rue du Progrès 68 . . . . .		2 49 13
	Jeanrenaud SA, rue A.-M.-Piaget 72 . . . . .		2 72 06
	Job François, Parc 9 ter . . . . .		2 48 07
	Kappeler J. & R., rue du Nord 62bis . . . . .		2 47 42
	Luthy Ed. & Co, SA, Grenier 18 . . . . .		3 20 62
	Morf G., rue du Cernil-Antoine 18 . . . . .		2 43 35
	Quinche A., rue de la Serre 106 . . . . .		3 12 73
	Rérat SA, rue des Tilleuls 2 . . . . .		2 68 05
	Sadamel, rue Jardinière 150 . . . . .		2 31 62
	Sandoz Marc, Stavay-Mollondin 25 . . . . .		3 15 02
	Schneider H. & W., rue du Doubs 19 . . . . .		2 23 12
	Stettler Otto, rue du Doubs 126 . . . . .		2 36 87
	Stünzi Georges, rue du Nord 62bis . . . . .		2 38 13
	Tissot André, rue Numa-Droz 118 . . . . .		2 54 49
	Tschumy & Barben, rue du Nord 62b . . . . .		2 83 90
	Weber & Co, Moulex, rue de la Paix 61 . . . . .		2 51 38
6830 Chiasso (TI)	Rezzonico & Poretta, v. Pasteur 6 . . . . .	(091)	4 46 25
2013 Colombier (NE)	Chappuis Alfred . . . . .	(038)	6 36 12
1394 Concise (VD)	Evard Jean-Pierre . . . . .	(024)	4 54 33

# Depuis 1803

# **l'Annuaire AZUR**

s'est imposé chez les horlogers et bijoutiers par

**sa précision, son exactitude**  
**sa facilité de consultation**

Il contient les adresses de tous les fabricants, grossistes et marchands

**Bijoutiers - Horlogers - Orfèvres**  
et professions annexes **de France**

et la liste des poinçons de tous les fabricants français

---

**Paraît tous les ans en février**

**Prix franco**            Tome I (Paris - Fabricants Province) . . . NF 10.—  
                              Tome II (Départements: Détaillants) . . . NF 8.—  
                              Les 2 tomes ensemble . . . . . NF 18.—

---

Envoi contre chèque sur Paris

**Adressé à l'Annuaire AZUR**

5, rue du Louvre, PARIS (1<sup>er</sup>)

# Mécanique de précision

## Precision Engineering - Feinmechanik - Mecánica de precisión

			Page
2035 Corcelles (NE)	Billeter & Co, Machines universelles . . . . . (038)	8 27 27	340
	Hoffmann F., succ. de O. Markwalder . . . . .	8 13 05	
2612 Cormoret (JB)	Meyer W. . . . . (039)	4 91 81	458
2016 Cortailod (NE)	Joray Francis . . . . . (038)	6 41 57	
2800 Delémont	Mondor SA, Rossemaison 94 . . . . . (066)	2 23 04	
2056 Dombresson (NE)	Châtelain & Blanchard . . . . . (038)	7 17 49	
4657 Dulliken (SO)	Urben O., Oltnerstrasse 381 . . . . . (062)	5 38 46	
2916 Fahy (JB)	Rérat Chs & Martin, Recomatic . . . . . (066)	7 61 62	
2114 Fleurier (NE)	Bourquin Vital, rue Guilleri . . . . . (038)	9 10 04	
2052 Fontainemelon (NE)	Kocherhans Charles, Pierre Kocherhans succ. (038)	7 12 78	
2602 Frinvillier (JB)	Urwylter W. . . . . (032)	7 04 22	
3714 Frutigen (BE)	Brügger SA, Dép' Mécanique . . . . . (033)	9 10 12	650
1200 Genève	Charton & C <sup>ie</sup> , route de Lyon 27 bis . . . . . (022)	44 82 70	460
	Chatelain Frères, avenue Pierre-Odier 20 . . . . .	36 16 88	
	Favre Emile, rue des Marachers 10 . . . . .	25 77 53	
	Glauser Jean-Ed., rue du Grand-Pré 55 . . . . .	33 10 81	
	Jonneret SA, chemin de la Gravière . . . . .	42 61 30	
	Merz Claude & C <sup>ie</sup> , ch. du Creux-de-S'-Jean 4-8 . . . . .	31 43 39	
	Novelcoupe, Abel Taillefert, r. des Noirettes 32 . . . . .	42 21 84	
	Racine Henri, route de Veyrier 186 b, Carouge . . . . .	42 34 79	
	Stettler Jean, rue Voltaire 7 . . . . .	33 78 44	
	Vaurillon Tony SA, rue de la Coulouvrenière 19 . . . . .	25 52 25	
2206 Geneveys-sur-Coffrane, Les (NE)	Esco SA . . . . . (038)	7 62 13	
2714 Les Genevez (JB)	Crevoisier René . . . . . (032)	91 92 85	
2023 Gorgier (NE)	Glardon & C <sup>ie</sup> . . . . . (038)	6 71 73	
2540 Granges (SO)	Ebauches Desa AG . . . . . (065)	8 55 70	
	Lambert S. SA . . . . .	8 60 51	446
	PAG, Präzisions-Apparatebau Grenchen, A. Flury AG . . . . .	8 50 26	
	Sallaz Frères SA . . . . .	8 50 97	442
	Sallaz Otto . . . . .	8 57 40	
	Schacher Frères SA . . . . .	8 51 59	
	Tanner Frères, Wytmatstrasse 51 . . . . .	8 62 50	
	Technica SA, Schmelzistrasse 20 . . . . .	8 56 13	
	von Burg Heinz, Gespermoosstrasse 23 . . . . .	8 08 33	
1000 Lausanne (VD)	Golay-Buchel & Co, Malley . . . . . (021)	24 85 71	358
2400 Locle, Le (NE)	Berner Pierre, rue Sylvain-Mairet 7 . . . . . (039)	5 15 54	
	Cary, Concorde 31 . . . . .	5 27 77	
	Dixi SA, Usine N° 2, rue du Technicum 42 . . . . .	5 45 23	362
	Emissa SA, rue des Jeannerets 11 . . . . .	5 46 46	440
	Montandon J.-M., rue de la Jaluse 1 . . . . .	5 12 33	
4573 Lohn (SO)	Strausak & Co . . . . . (065)	7 02 05	442
2543 Longeau (BE)	Rüfli Ernest . . . . . (065)	8 01 66	
1522 Lucens (VD)	Bünter SA . . . . . (021)	95 81 68	444
3250 Lyss (BE)	Osterwalder SA . . . . . (032)	84 26 56	
2074 Marin (NE)	Vacondio Gino . . . . . (038)	3 35 91	
2554 Meisberg (BE)	Kunz Frères . . . . . (032)	87 11 58	
2740 Moutier (JB)	Affolter Emile . . . . . (032)	93 18 26	
	Petermann Joseph SA . . . . .	93 27 33	encartage
	Wuillaume Francis, r. de Soleure 31 . . . . .	93 29 15	
2000 Neuchâtel	Honegger H., rue de la Côte 17 . . . . . (038)	5 34 76	430
	Kottisch Henri, route Gouttes-d'Or 60 . . . . .	5 00 49	
	Schelling M <sup>me</sup> Jean, rue de la Dîme 66 . . . . .		
	Schütz Ernest, rue de la Maladière 52 . . . . .	5 38 20	encartage
2520 Neuveville, La (BE)	Rollier Francis, route de Neuchâtel 9 . . . . . (038)	7 94 05	

# HOCHREUTINER & ROBERT S.A.

## 2300 LA CHAUX-DE-FONDS

Serre 40 Téléphone (039) 3 10 74

## 1200 GENÈVE

Rue Berthelier 1 Téléphone (022) 32 80 70

### OR - ARGENT - PLATINE

Toute la bijouterie et fournitures  
pour bijoutiers

Chaînes, colliers, bracelets,  
bagues, chevalières bra-  
celets-montres, médailles,  
breloques, croix, chatons,  
corps de bagues, systèmes,  
etc.

### MÉTAUX PRÉCIEUX

à tous titres et sous toutes  
formes.

Sels de métaux précieux.  
Poudre d'argent à grener.  
Plaqué or laminé.

### CONTACTS

Rivets en métaux précieux  
et en tungstène pour l'in-  
dustrie électrique

### THERMOCOUPLES

en platine / platine-rhodié  
pour la mesure de tempé-  
ratures jusqu'à 1300°

### THERMOSONDES

en platine, pour la mesure  
de températures de - 180°  
à + 550°

### TRAITEMENT ET ACHAT

de tous déchets contenant  
des métaux précieux. Achat  
de vieil or.



## Mécanique de précision

### Precision Engineering - Feinmechanik - Mecánica de precisión

				Page
2560 Nidau (BE)	Perret & C <sup>ie</sup> , Bernstrasse 3 . . . . .	(032)	2 45 35	
2531 Orvin (JB)	Léchoth André . . . . .	(032)	7 03 13	
2741 Perrefitte (JB)	Seuret Armand . . . . .	(032)	93 22 59	
2034 Peseux (NE)	Baudin Roger . . . . .	(038)	8 19 57	476
	Borel Louis, Précibloc . . . . .		8 15 18	490
	Borel Marcel . . . . .		8 12 02	
	Kobel Jean-Pierre SA, chemin Gabriel . . . . .		8 32 44	
	Kohnké André, Pralaz 9 . . . . .		8 44 00	552
8640 Rapperswil (SG)	Furrer A., Alte-Jonastrasse 50. . . . .	(055)	2 17 30	
1020 Renens (VD)	Meylan & C <sup>ie</sup> SA, rue Savonnerie 4. . . . .	(021)	34 26 40	
	Novatec SA rue du Lac 29 bis . . . . .			
4310 Rheinfelden (AG)	Microtronic SA, Bahnhofstrasse 26 . . . . .	(061)	87 65 55	
2203 Rochefort (NE)	Béguelin Jean . . . . .	(038)	6 51 17	
2553 Safnern (BE)	Schütz Erich, Brügggen 48 . . . . .	(032)	7 52 17	
2024 Saint-Aubin (NE)	Bregnard A. & Cie, Av. de Neuchâtel 9 . . . . .	(038)	6 71 34	
	Wermeille & Co SA . . . . .		6 72 40	258
1450 Sainte-Croix (VD)	Reuge SA . . . . .	(024)	6 24 24	
2610 Saint-Imier (BE)	Générale Ressorts SA, Mécanique Moll . . . . .	(039)	4 17 35	encartage
2095 Saint-Martin (NE)	Blaser Louis . . . . .	(038)	7 01 39	
2024 Sauges (NE)	Schmocker Hans . . . . .	(038)	6 76 51	
2545 Selzach (SO)	Wullimann Max . . . . .	(065)	6 84 44	
4500 Soleure	Simonet & C <sup>ie</sup> SA . . . . .	(065)	2 77 21	
3528 Steffisburg-Station (BE)	Meyer & Burger AG . . . . .	(033)	2 82 21	
2710 Tavannes (JB)	Walter Otto . . . . .	(032)	91 24 20	
2720 Tramelan (JB)	Gagnebin Auguste (outils de précision) . . . . .	(032)	97 41 71	
	Houriet & C <sup>ie</sup> , Fabrique Horia . . . . .		97 42 07	356
1341 Vers-c.-Grosjean (VD)	Berney-Mécanique SA . . . . .	(021)	85 61 29	
1255 Veyrier (GE)	Gindre A., Sur-Rang 18, Pinchat . . . . .	(022)	42 35 92	
2824 Vicques (JB)	Hiltbrunner Walter, route Cantonale 95. . . . .	(066)	2 25 44	
1844 Villeneuve (VD)	Chatons SA, Minirupteurs. . . . .	(021)	60 16 66	
1445 Vuitebœuf (VD)	Matthey Emile & Fils . . . . .	(024)	3 31 81	
5430 Wettingen (AG)	Huser Feinmechanik, Kirchstrasse 2 . . . . .	(056)	6 63 20	
1400 Yverdon (VD)	Siap SA, rue des Pêcheurs 13 bis . . . . .	(024)	2 36 51	

## Mécanisation horlogère

3270 Aarberg	Rawyler Max . . . . .	(032)	82 21 71	
2555 Aegerten (BE)	Egger-Automation . . . . .	(032)	7 46 81	
9496 Balzers (FL)	Balzers Vakuumtechnik AG . . . . .	(075)	4 11 22	
4000 Basel	Troxler G. & C <sup>ie</sup> , Steinentorstrasse 25 . . . . .	(061)	24 00 52	
2500 Bienne (BE)	Achat et Vente SA, appareils électroniques, rue du Coteau 25 . . . . .	(032)	4 64 65	
	Aeschlimann S.-J., Etablissement Jismaa, Erlenweg 15 a . . . . .		3 81 30	
	Aubert Marcel SA, chemin des Landes 12 . . . . .		2 49 57	480
	Fabriques de Balanciers Réunies, rue du Viaduc 30. . . . .		2 54 35	
	Centrale, La, route de Boujean 31 . . . . .		2 71 71	
	Ateliers Ciana SA, rue Fritz-Oppliger 19 . . . . .		4 43 22	
	Colin Auguste, ch. Pâturages 30. . . . .		2 16 32	460
	Corbat Numa, rue Wyttenbach 5 . . . . .		2 48 61	
	Egger Gilbert, rue d'Aarberg 121 . . . . .		3 52 05	
	Elga SA, Mettlenweg 100 . . . . .		4 89 11	434
	Fédération horlogère, division technique, rue d'Argent 6 . . . . .		2 17 15	
	Girardin Georges-Emmanuel, rue Anker 12. . . . .		2 59 56	
	Glycine & Altus SA, rue F.-Ingold 5 . . . . .		4 21 19	
	Hauser Henri SA, rue de l'Eau 42 . . . . .		4 49 22	282

# ROGER BAUDIN, PESEUX

☎ (038) 8 19 57

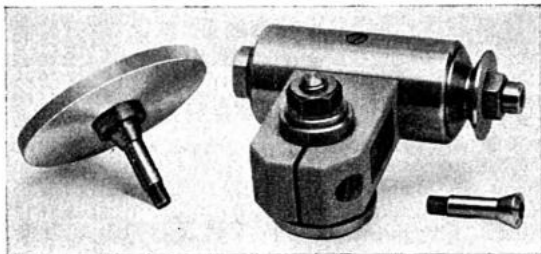

Mécanique  
de précision

Spécialités:

Quills

Appareils à meuler



**Lapidages et polissages de boîtes  
de montres en tous genres  
et tous systèmes**

**Taillage de biseaux au diamant**

Décoration sur boules

**A. Leuenberger & Fils**

**La Chaux-de-Fonds Commerce 17a**

☎ (039) 2 32 71 Chèques post. 23 - 481

## Mécánisation horlogère

			Page	
2500 Bienne (BE)	Horsec SA, chemin des Fléoles 4 . . . . .	(032)	3 69 11	
	Isoma SA, chemin des Pinsons 7 . . . . .		2 27 54	
	Mido, G. Schaeren & Co SA, route de Boujean 9		2 34 42	
	Morgenthaler P. & Co, route de Reuchenette 18		2 65 42	
	Petermann Paul, rue du Contrôle 21 . . . . .		2 65 26	
	Technicum cantonal biennois, r. de la Source 21		2 43 68	
	Widmer & Quartier, Berghausweg 21 . . . . .		2 50 96	
2014 Bôle (NE)	Thiébaud Yves, rue du Lac 11 . . . . .	(038)	6 33 97 376	
2416 Brenets, Les (NE)	Seitz SA, Grande-Rue 27 . . . . .	(039)	6 11 12	
	Walter R. & O., Champ-Nauger 2. . . . .		6 12 14	
2555 Brügg (BE)	Viette Roger, Pfeideck 4 . . . . .	(032)	7 44 21	
3294 Büren (BE)	Schwab-Feller W. . . . .		81 24 51 576	
	Wico, Witschi P. . . . .		81 17 65 456	
2300 Chaux-de-Fonds, La (NE)	Aubert P.-L., avenue Léopold-Robert 24 . . . . .	(039)	2 50 78	
	Berthoud Louis-William, Gentianes 13 . . . . .		2 86 74	
	Erard Marcel, Prairie 22 . . . . .		2 62 61	
	Inca SA, place du Tricentenaire 1 . . . . .		2 21 45 596	
	Nerfos Sàrl, Serre 134 . . . . .		2 14 57	
	Pellaton J.-P., Isomeca, Ruche 39 . . . . .		3 24 30	
	Picard Henri & Frère SA, Serre 89 . . . . .		3 40 62 408	
	Prochimie-EESA, pl. de l'Hôtel-de-Ville 5. . . . .		2 01 01 378	
	Reno SA, rue Numa-Droz 165 . . . . .		3 42 67 220	
	Rotary, Fabrique de montres SA, Crétets 138.		2 50 21 86	
	Sadamel, rue Jardinière 150 . . . . .		2 31 62 460	
	Sandoz Fils & Co, SA, Léop.-Robert 104-106		2 12 34 352	
	Vydiax SA, Equibal, rue Jacob-Brandt 61. . . . .		3 29 63 460	
	2013 Colombier (NE)	Stocker & C <sup>ie</sup> , avenue de la Gare 11 . . . . .	(038)	6 20 96
2035 Corcelles (NE)	Chappuis SA, avenue Soguel 5 . . . . .	(038)	8 28 88	
2608 Courtelary (JB)	Monbaron F., mécanique Monwitt . . . . .	(039)	4 92 09	
	Widmer-Steiner Jean, appareils Jema 28. . . . .		4 92 83 6/7	
2800 Delémont (JB)	Vacchelli H.-G., ch. des Places 2 . . . . .	(066)	2 15 68	
8953 Dietikon (ZH)	Kastil J., Elektro-u. Radioartikel en gros . . . . .	(051)	88 85 88	
4532 Feldbrunnen (SO)	Ermano Tech AG, Baselstrasse 3 . . . . .	(065)	2 28 29	
2052 Fontainemelon (NE)	Kocherhans Charles, Pierre Kocherhans succ.	(038)	7 12 78	
4402 Frenkendorf (BL)	Wagner-Buser K., Liestalerstrasse 21 . . . . .	(061)	84 30 91	
1200 Genève	Aprotec SA, rue des Noirettes 32 (1224) . . . . .	(022)	42 26 40	
	Compac, Häberlin-Maurer J., avenue Balaxert, Châtelaine . . . . .		34 39 30	
	Marchand R. & C <sup>ie</sup> SA, rue du Stand 40 . . . . .		24 52 13	
	Schwarzenbach & Co, rond-point de Plainpalais 8 . . . . .		25 11 92 480	
	Ultrasons Industriels SA, r. des Noirettes 32		42 75 20	
	8152 Glattbrugg (ZH)	Grieshaber H. & Co, Kanalstrasse 15. . . . .	(051)	83 54 64
	2540 Grenchen (SO)	Ryf Bernhard, Solothurnstrasse 90 . . . . .	(065)	8 24 84
		Tanner Frères, Wyttmattstrasse 51. . . . .		8 62 50
	2068 Hauterive (NE)	Voumard Machines Co, SA . . . . .	(038)	5 88 41
	8810 Horgen (ZH)	Oetiker Hans, Apparatefabrik, Oberdorfstr. 21	(051)	82 55 55
4950 Huttwil (BE)	Apparatefabrik AG, Langenthalstrasse . . . . .	(063)	4 17 70	
	Rufenacht P.-R., Hofmattstrasse . . . . .		4 16 82	
4513 Langendorf (SO)	Langendorf Watch Co. . . . .	(065)	2 55 91	
4900 Langenthal (BE)	Greiner Electronic AG, Gaswerkstr. 33-35 . . . . .	(063)	2 35 33	
1000 Lausanne (VD)	Golay-Buchel & Co, SA, Malley . . . . .	(021)	24 85 71 358	
	ISM, Equipements industriels de montage SA, 4, place Bel-Air . . . . .		23 32 66	
2543 Lengnau (BE)	Abrecht E., Eschenweg 27 . . . . .	(032)	7 82 78	
	Astor SA. . . . .		8 12 21	
2400 Le Locle (NE)	Les Fabriques d'Assortiments Réunies, rue Girardet 57 . . . . .	(039)	5 12 86 encartage	
	Bergeon & C <sup>ie</sup> , avenue du Technicum 11 . . . . .		5 48 32 416	
	Cary-Jauges, rue Concorde 31. . . . .		5 27 77 362	
	Zodiac SA, Bellevue 25 . . . . .		5 23 42	

Stahl  
Messing

## PROFIL-SCHABLONEN

Peter Häni, Präzisions-Werkstätte  
3528 Steffisburg  
Tél. (033) 2 92 29

## BOURQUIN FRÈRES S. A.

Ch. du Crêt 4 **BIENNE**



Couronnes tous genres et  
qualités  
Spécialité: GONDS

## GAILLARD FRÈRES S.A.

1200 GENÈVE Rue du Stand 30  
☎ (022) 25 40 73 Tél. 22704

Filières en diamant et en métal dur  
Outils diamantés — Diamant brut  
Poudres de diamant

FABRIQUE DE FRAISES

## A. GUYE S. A.

Fleurier (Neuchâtel)  
Guilleri ☎ (038) 9 12 90

TOUS GENRES DE FRAISES

## Roger Ferner

Parc 89 ☎ (039) 2 23 67  
LA CHAUX-DE-FONDS

Commerce de machines méca-  
niques et pour l'horlogerie —  
Coffres-forts

## SARUBIN S. A.

FABRIQUE DE MEULES

Rue des Diamants 11  
**BIENNE**

Spécialité: Tous genres pour  
horlogerie et mécanique

**MEULES DIAMANTÉES**  
liant bakélite, métallique ou  
bronze, fabrication suisse de  
première qualité

**OUTILS EN DIAMANT ET  
EN MÉTAL DUR**  
de tous genres  
Exécutions spéciales

**Les Fils d'Antoine VOGEL S. A.**

**PIETERLEN** près Bienne  
☎ (032) 87 11 44

## Ketterer & Co

8406 WINTERTHUR  
Poststrasse 4 ☎ (052) 22 37 51

Meules SLIP-NAXOS  
Meules diamantées SLIP-NAXOS  
Disques à polir en feutre FELTRA  
Pâtes diamantées PENN  
Compositions à polir LEAROK  
Diamants industriels

## Mécanisation horlogère

		Ø	Page
1095 Lutry (VD)	Gardy Electronique Demiéville SA, route Petite-Corniche . . . . .	(021) 28 72 32	
6000 Luzern	Arat AG, Grimselweg 3-5 . . . . .	(041) 2 67 66	
	Bertschinger Walter, AG, Lindenstrasse 15. . . . .	41 75 75	
1920 Martigny (VS)	Automatisation Horlogère SA, Les Epeney	(026) 2 30 77	
2740 Moutier (JB)	Maurer René, rue des Gorges 29. . . . .	(032) 93 22 88	
4322 Mumpf (AG)	Rational Mumpf . . . . .	(064) 7 22 09	
2000 Neuchâtel	Ateliers Appiani, Vy-d'Etra 33 . . . . .	(038) 3 14 77	
	Ebauches SA, faubourg de l'Hôpital 1 . . . . .	5 74 01	encartage
	Laboratoire suisse de Recherches horlogères, rue A.-L. Breguet 2 . . . . .	5 38 12	
2520 Neuveville, La (BE)	Pécaut-Automation, Prés-Guetins 20. . . . .	(038) 7 85 35	
2560 Nidau (BE)	Lécureux Bernard, Bureau Author, 3, route de Bienne . . . . .	(032) 3 59 91	
4435 Niederdorf (BL)	Buser Frères & C <sup>ie</sup> SA . . . . .	(061) 84 70 04	
	Société pour l'étude et les applications cybernétiques dans l'industrie horlogère, SEAC M. Paul Goettelin, Dorfgrasse 10 . . . . .	84 75 37	
2034 Peseux (NE)	Richner-Monnier R., ch. Gabriel 16 a . . . . .	(038) 8 13 48	
8640 Rapperswil (SG)	Furrer A., Alte-Jonastrasse 50. . . . .	(055) 2 17 30	
4497 Rünenberg (BL)	Bitterlin-Electronic, Linde 56 . . . . .	(061) 86 21 10	
2726 Saignelégier (JB)	Société de mécanique Esperus SA, Roxer SA	(039) 4 51 02	
2610 Saint-Imier (JB)	Générale Ressorts SA, Mécanique Moll . . . . .	(039) 4 17 35	encartage
1073 Savigny (VD)	Microtransfert SA Le Martinet . . . . .	(021) 91 62 61	
1347 Sentier, Le (VD)	SA Le Coultre & C <sup>ie</sup> . . . . .	(021) 85 55 41	
	Parechoc SA, Kif . . . . .	85 61 41	
4500 Solothurn	Cipras Moulding SA, Schützenmatte. . . . .	(065) 2 49 13	
	Eglin Hans, Zuchwilerstrasse 54 . . . . .	2 19 77	
	Roamer Watch Co, SA, Weissensteinstr. 81 . . . . .	2 30 51	
2615 Sonvilier (JB)	von Aesch R. . . . .	(039) 4 02 65	
2572 Sutz (BE)	Manigley Frères . . . . .	(032) 7 11 51	
9053 Teufen (AR)	Zeller A. & Co, Radium-Chemie . . . . .	(071) 33 14 15	565
1337 Vallorbe (VD)	Clématéite SA . . . . .	(021) 87 17 83	
2824 Vicques (JB)	Faehndrich Joseph . . . . .	(066) 2 19 70	
4437 Waldenburg (BL)	Straumann Dr. Ing. Reinhard AG . . . . .	(061) 84 72 31	271
8000 Zurich	Kontron AG, Hardstrasse 235 . . . . .	(051) 44 56 90	
	Technochimie SA, Letzigraben 165 . . . . .	52 33 66	464
	Weber, Sigfrid AG, Imbisbühlstrasse 128 . . . . .	56 23 23	

## Mécanismes

### Mechanisms - Mechanismen - Mecanismos

#### MÉCANISMES DE CHRONOGRAPHES ET RATTRAPANTES

#### Mechanisms of Chronograph-Watches and Split Second Timers

#### Einfache und doppelte Chronographen-Uhren-Mechanismen

#### Mecanismos de cronógrafo y de dobles segundos

1348 Brassus, Le (VD)	Aubert James SA . . . . .	(021) 85 55 24	610
	Piguet F. . . . .	85 57 88	610
1345 Lieu, Le (VD)	Dépraz & C <sup>ie</sup> . . . . .	(021) 85 11 52	404

#### MÉCANISMES DE MONTRES-CALENDRIERS

#### Calendar Watch Mechanisms - Kalenderuhr-Mechanismen

#### Mecanismos de relojes calendarios

1348 Brassus, Le (VD)	Aubert James SA . . . . .	(021) 85 55 24	610
	Piguet F. . . . .	85 57 88	610
1345 Lieu, Le (VD)	Dépraz & C <sup>ie</sup> . . . . .	(021) 85 11 52	404

# Schwarzenbach & C<sup>o</sup>

GENÈVE

Rond-Point de Plainpalais 8

Ancienne maison genevoise fondée en 1895 ☎ (022) 25 11 92

Outillage pour la mécanique – Outils et fournitures pour horlogerie  
Limes de Vallorbe – Micromètres Tavannes – Loupes horlogères  
Comparateurs à cadran – Pointes de tour tournantes et quills GEPY



## Optique et mécanique de précision

Microscopes d'atelier  
Werkstatt-Messmikroskope  
Workshop measuring microscopes

Lunettes à centrer et à mesurer  
Mess- und Zentriermikroskope  
Centering and measuring  
microscopes

Appareils optiques  
Optische Apparate  
Optical instruments

Machines à pointer  
Lehrenbohrmaschinen  
Jig-boring machines

### Marcel Aubert S.A.

2501 BIENNE

Ch. des Landes 12 - ☎ (032) 2 49 57

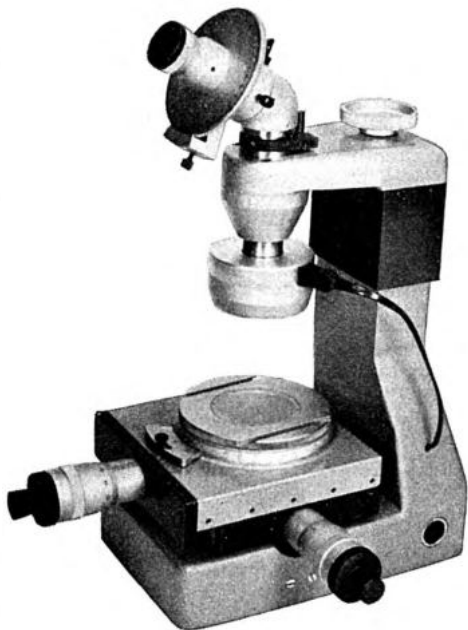

**MÉCANISMES DE REMONTOIRS****Winding-up Mechanisms - Aufzug-Bestandteile - Mecanismos de dar cuerda**

		Ø	Page
2738 Court (JB)	Girod Henri SA (la tige garnie) . . . . .	(032) 92 92 51	encarlage
	Marchand Francis, Fabrique Ultra . . . . .	92 90 09	370
2735 Malleray (JB)	Fritschi Frères SA . . . . .	(032) 92 17 34	

**Mèches américaines****Twist-Drills - Spiral-Bohrer - Brocas americanas**

2500 Bienne (BE)	Wyss René, Bözingenstr. 146 (à centrer) . . . . .	(032) 4 59 12	424
2300 La (NE)	Chaux-de-Fonds, Rérat SA, rue des Tilleuls 2 . . . . .	(039) 2 68 05	292
1200 Genève	Eskenazi Outillage SA, rue Joseph-Girard 24, Carouge . . . . .	(022) 42 25 25	
2000 Neuchâtel	Helico, J. Du Bois & C <sup>ie</sup> . . . . .	(038) 5 22 25	

**Métallisation****Metallization - Metallisierung - Metalización**

1200 Genève	Thermocompact S. A., rue de Richemont 10 (des matières plastiques) . . . . .	(022) 32 03 56	390
-------------	--	----------------	-----

**Métaux****Metals - Metalle - Metales****MÉTAUX EN TOUS GENRES****Metals of all Kinds - Metalle aller Art - Metales de toda clase**

2500 Bienne (BE)	Kleinert & C <sup>ie</sup> AG, rue Neuhaus 20 . . . . .	(032) 2 44 13	
	Meyer Ferd., rue des Marchandises 12 . . . . .	2 38 82	616
2555 Brügg (BE)	Notz & Co SA, Bernstrasse 24 (métal lourd) . . . . .	2 90 11	
2300 La (NE)	Chaux-de-Fonds, Sandoz Fils & Co SA, Anc. maison, avenue Léopold-Robert 104 . . . . .	(039) 2 12 34	352
1200 Genève	Kimmerlé, Arthaud & C <sup>ie</sup> , rue de Lausanne 47 . . . . .	(022) 32 52 04	
	Miche Alb. & C <sup>ie</sup> , rue Gutenberg 3 . . . . .	33 71 55	
3250 Lyss (BE)	Frauchiger-Nigst Fr. SA . . . . .	(032) 84 30 31	
2520 Neuveville, La (BE)	Matthey SA. . . . .	(038) 7 99 33	
4133 Pratteln (BL)	Wyss S. E. . . . .	(061) 81 53 73	462
4437 Waldenburg (BL)	Straumann Dr. Ing. Reinhard AG . . . . .	(061) 84 72 31	271

**MÉTAUX DURS****Hard Metals - Hartmetalle - Metales duros**

2500 Bienne (BE)	Moser SA, rue du Stand 54 . . . . .	(032) 2 56 58	494
2555 Brügg (BE)	Notz & Co SA, Coromant, Bernstrasse 24 . . . . .	(032) 2 90 11	
2426 Brenets, Les (NE)	Les Pâquerettes SA, Paqsa (sciage, tournage, lapidage) . . . . .	(039) 6 12 22	500
2738 Court (JB)	Neukomm SA . . . . .	(032) 92 91 10	
1260 Nyon (VD)	Wolfram & Molybdène SA, Stellram (plaquettes et pièces de tous genres) . . . . .	(022) 9 51 91	
8000 Zurich	Meier Walter, Mühlebachstrasse 11 . . . . .	(051) 34 54 00	

**MÉTAUX NON FERREUX****Non-ferrous Metals - Nicht-Eisenmetalle - Metales no féreos**

4143 Dornach (SO)	Metallwerke AG . . . . .	(061) 82 51 51	
2604 Heutte, La (JB)	Weber & Co . . . . .	(032) 96 15 35	
2732 Reconvilier (JB)	Boillat SA, Fonderie . . . . .	(032) 91 31 31	
3600 Thoun (BE)	Selve & C <sup>ie</sup> , Usines, Scheibenstrasse . . . . .	(033) 2 38 21	

**Gute  
Geschäfte  
mit  
Deutschland**

tätigen Sie durch die Fachzeitschriften

**« Offertenblatt  
Zentralmarkt »**

— Wegweiser für den Einkauf —

**« Der Industrie-  
u. Handelsvertreter »**

— Unabhängige Fach- und Wirtschaftszeitschrift  
für die Handels- und Versicherungsvertreter-Berufe

Jede Ausgabe bringt eine Fülle von Neuheiten,  
Verkaufs-Schlagnern, freien Allein-Vertretungen und  
wertvollen Geschäftsverbindungen des deutschen Marktes

Bestellen Sie noch heute ein Vierteljahr zur Probe  
Wenn Sie diese interessanten Handelszeitschriften noch  
nicht kennen, verlangen Sie bitte kostenlose Probe-  
nummern von

**MAX SCHIMMEL VERLAG**

**87 Würzburg - Westdeutschland**

**Generalvertretungen in allen Ländern gesucht !**



**Métaux précieux****Precious Metals - Edelmetalle - Metales preciosos****ACHETEURS, VENDEURS****Purchasers, Sellers - Einkäufer, Verkäufer - Vendedores y compradores**

		Ø	Page
2500 Bienne (BE)	Jeanmaire H. SA, ch. de la Paix 17 . . . . .	(032) 2 44 49	
6932 Breganzona (TI)	Bitess di Fattoniti, Elio, via Campagna 10 . . . . .	(091) 3 20 71	
2300 Chaux-de-Fonds, La (NE)	Hochreutiner & Robert SA, rue de la Serre 40 Métaux Précieux SA, c/o Société de Banque Suisse, avenue Léopold-Robert 10 . . . . .	(039) 3 10 74 2 46 55	474
	Union de Banques Suisses, avenue Léopold- Robert 50 . . . . .	2 45 21	
	Usine Genevoise de Dégrossissage d'Or, avenue Léopold-Robert 114 . . . . .	3 10 47	
1200 Genève	Hochreutiner & Robert SA, rue Berthelier 1 . . . . .	(022) 32 34 91	40
	Manufacture d'Or et de Platine SA, rue de la Coulouvrenière 19 . . . . .	25 23 70	
	Métaux Précieux SA, boulevard du Théâtre 7 (succursale) . . . . .	25 63 48	
	Platinor SA, rue de la Coulouvrenière 19 . . . . .	24 03 58	
	Usine Genevoise de Dégrossissage d'Or, rue de la Coulouvrenière 13 . . . . .	25 83 20	
8700 Küsnacht (ZH)	Scheidegger Ruedi, Freihofstrasse 8 . . . . .	(051) 90 68 06	
2400 Locle, Le (NE)	Banque Cantonale Neuchâteloise . . . . .	(039) 5 13 21	
	Métaux Précieux SA, c/o Société de Banque Suisse . . . . .	5 22 43	
2000 Neuchâtel	Métaux Précieux SA, avenue du Vignoble 2 La Coudre . . . . .	(038) 5 72 31	
2610 Saint-Imier (JB)	Banque Populaire Suisse . . . . .	(039) 4 15 44	
8000 Zurich	Métaux Précieux SA (succursale), Pellikan- strasse 8 . . . . .	(051) 25 87 37	

**Meubles et fournitures d'atelier et de bureau**

2400 Locle, Le (NE)	Huguenin Jacques Fils, rue du Midi 1 (meubles pour l'industrie) . . . . .	(039) 5 35 37	32
2000 Neuchâtel	SAFAL, Crosa Mario, rue des Parcs 38 (chaises, tabourets et tables pour ateliers et réfectoires) . . . . .	(038) 5 46 80	
	Lutz-Berger SA, rue des Beaux-Arts 17 (timbres caoutchouc) . . . . .	5 16 45	

**Meules****Grinding-Wheels - Schleifsteine - Muelas****MEULES EN TOUS GENRES****Grinding-Wheels of all kinds - Schleifscheiben aller Art - Muelas de toda clase**

2500 Bienne (BE)	Diamétal SA, rte de Soleure 136 (meules dia- mantées) . . . . .	(032) 4 39 71	
	Sarubin SA, rue des Diamants 11 . . . . .	2 50 81	478
2400 Locle, Le (NE)	Bergeon & Co . . . . .	(039) 5 48 32	416
2735 Malleray (JB)	Houmard Harold . . . . .	(032) 92 15 88	
1260 Nyon (VD)	Wolfram & Molybdène SA, Strellram (en métal dur à rouler les pivots) . . . . .	(022) 9 51 91	

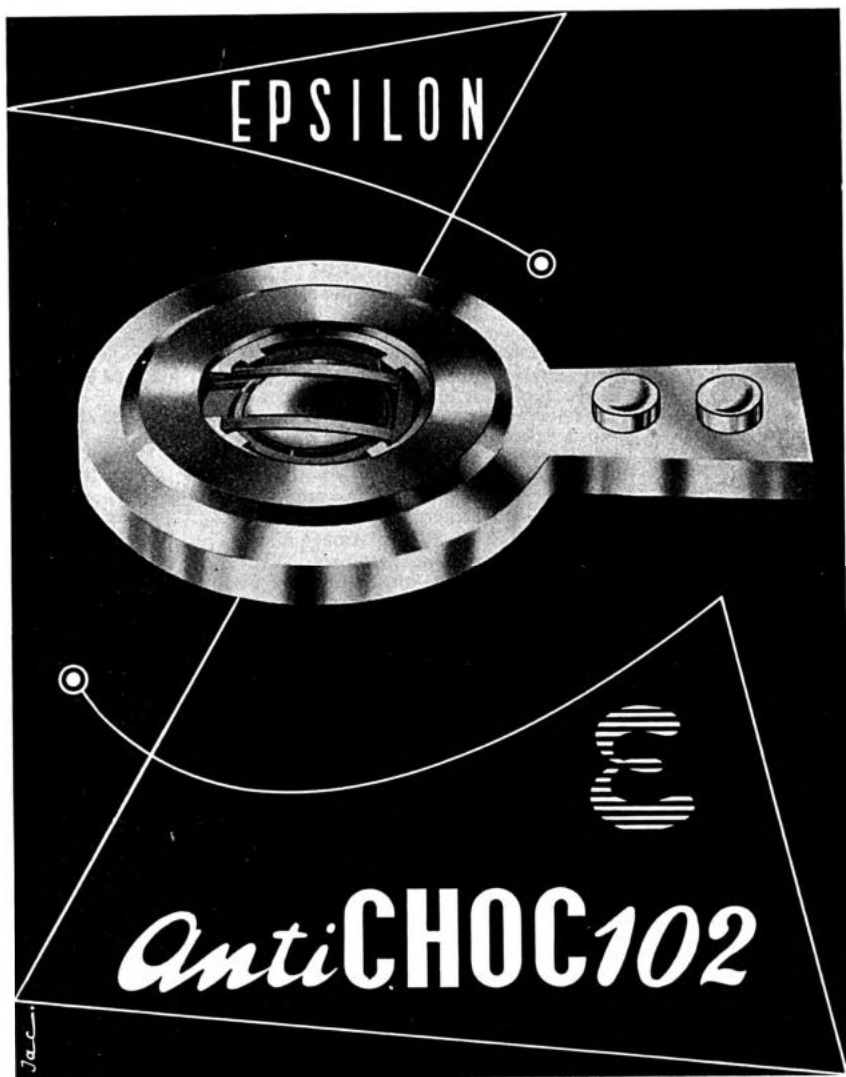

**EPSILON** 25, rue Gambetta **Besançon**

Monsieur Phal, représentant à Annemasse

## Meules

### Grinding-Wheels - Schleifsteine - Muelas

#### MEULES EN TOUS GENRES

#### Grinding-Wheels of all kinds - Schleifsteine aller Art - Muelas de toda clase

		Ø	Page
4500 Soleure	Bläsi AG, Dammstrasse 21 (à tronçonner) . . .	(065) 2 30 34	
8400 Winterthur (ZH)	Fabrique Suisse de Meules Abrasives SA, Ob. Deutweg 4 . . . . .	(052) 22 86 31	
	Gürtler & Co, Münzgasse 3 . . . . .	22 68 14	
	Ketterer & Co, Poststrasse 4 (8406) . . . . .	22 37 51/52	478
	Schweizerische Schmirgelscheibenfabrik AG	22 86 31	
	Ziegler & C <sup>e</sup> SA, Industriestrasse 12 . . . . .	29 26 21	
8000 Zurich	Industrie-Bedarf AG, Glattalstrasse 138 (meules diamantées Diaborit liant métal et Manhattan liant caoutchouc, meules spéciales pour l'affûtage, meules à rouler) . . . . .	(051) 46 62 76	

#### MEULES DIAMANTÉES

#### Diamond Grinding-Wheels - Diamant-Schleifscheiben - Muelas de diamante

2500 Bienne (BE)	Diamétal SA, route de Soleure 136. . . . .	(032) 4 39 71	
2014 Bôle (NE)	Juillerat Henri . . . . .	(038) 6 35 56	418
1200 Genève	van Moppes & Sons SA, r. de Chantepoulet 1-3	(022) 32 25 95	
2300 Chaux-de-Fonds, La (NE)	Sandoz Marc, Stavay-Mollondin 25 . . . . .	(039) 3 15 02	502
2400 Locle, Le (NE)	Dixi SA, Usine N° 4, rue de la Côte 35 . . . . .	(039) 5 45 21	440
1510 Moudon (VD)	Meyrat & Luisoni . . . . .	(021) 9 55 28	468
2542 Pieterlen (BE)	Vogel, Les Fils d'Ant. SA . . . . .	(032) 87 11 44	478
8400 Winterthur (ZH)	Gürtler & Co, Münzgasse 3 . . . . .	(052) 22 68 14	
	Ketterer & Co, Poststrasse 4 (8406) . . . . .	22 37 51/52	478
	Ziegler & C <sup>e</sup> SA, Industriestrasse 12 . . . . .	29 26 21	
8000 Zurich	Haefeli & Co, Riedenhaldenstrasse 51 . . . . .	(051) 57 28 28	

## Micromètres

### Micrometers - Mikrometer - Micrómetros

2500 Bienne (BE)	Kunz Jacques, Ziegeleiweg 12 . . . . .	(032) 3 60 37	458
2125 Brévine, La (NE)	Gentil R. & Co . . . . .	(039) 6 51 04	392
2300 Chaux-de-Fonds, La (NE)	Sandoz Fils & Co SA, Ancienne Maison, avenue Léopold-Robert 104-106 . . . . .	(039) 2 12 34	352
1200 Genève	Marchand R. & C <sup>e</sup> SA, rue du Stand 40 (électro- pneumatique automatique Etamic) . . . . .	(022) 24 52 13	
2540 Granges (SO)	PAG, Präzisions-Apparatebau Grenchen, A. Flury AG . . . . .	(065) 8 50 26	
4513 Langendorf (SO)	Falke SA . . . . .	(065) 2 20 48	
1000 Lausanne (VD)	Golay-Buchel & Co SA, Malley . . . . .	(021) 24 85 71	358
2400 Locle, Le (NE)	Bergeon & Co . . . . .	(039) 5 48 32	416
	Cary, Concorde 31 . . . . .	5 27 77	362
1020 Renens (VD)	Tesa SA, rue du Bugnon 38 . . . . .	(021) 24 97 63	
2710 Tavannes (JB)	Tavannes Machines Co SA . . . . .	(032) 91 35 37	encartage

## Micromoteurs

### Micromotor - Mikromotoren - Micromotor

2300 Chaux-de-Fonds, La (NE)	Reno SA, rue Numa-Droz 165 . . . . .	(039) 3 42 67	220
---------------------------------	--------------------------------------	---------------	-----

- 1 Protection intégrale contre les chocs
- 2 Maintien intégral de la précision après un choc
- 3 Maintien intégral de la précision  
lorsque la montre ne subit pas de chocs
- 4 Maintien de l'huile
- 5 Facilité de démontage
- 6 Interchangeabilité

**incabloc® symbole de perfection**

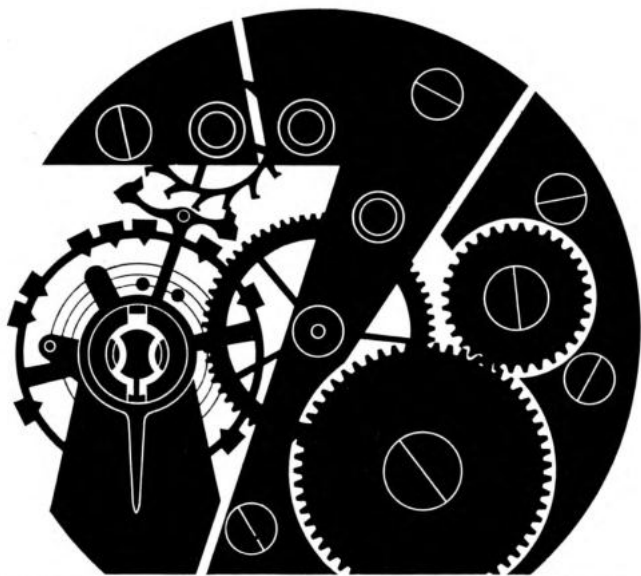

Ces avantages techniques de l'Incabloc sont reconnus par les horlogers et les fabricants du monde entier, qui admettent qu'une montre avec Incabloc est techniquement et commercialement une meilleure montre. Utilisez ces arguments qui convaincront vos clients! Augmentez vos ventes de montres de qualité en demandant le matériel publicitaire Incabloc! Portescap (Le Porte-Echappement Universel SA), La Chaux-de-Fonds/Suisse Service d'information

**Micro-indicateurs optiques****Optical micro-indicators - Optische Vergleichsmesser****Micro-indicadores ópticos**

		Ø	Page
1200 Genève	Société Genevoise d'Instruments de Physique, rue des Vieux-Grenadiers 8 . . . . .	(022) 25 03 16	
8000 Zurich	Borsari & Meier AG, Seefeldstrasse 62 . . . . .	(051) 32 05 97	256

**Microscopes d'ateliers****Measuring microscopes for Workshops****Werkstatt-Messmikroskope - Microscópios de taller**

2500 Bienne (BE)	Aubert Marcel SA, chemin des Landes 12 . . . . .	(032) 2 49 57	480
	Hauser Henri SA, rue de l'Eau 42 . . . . .	4 49 22	282
	Isoma AG, Finkenweg 7 . . . . .	2 27 54	450
1200 Genève	Société Genevoise d'Instruments de Physique, rue des Vieux-Grenadiers 8 . . . . .	(022) 25 03 16	
2400 Locle, Le (NE)	Bergeon & C <sup>ie</sup> . . . . .	(039) 5 48 32	416
2710 Tavannes (JB)	Leja, Lehnher & Jeanneret, rue du Milieu 16 . . . . .	(032) 91 25 75	

**MICROSCOPES POUR LE CONTROLE DE FILETAGES****Thread Measuring Microscopes - Gewinde-Messmikroskope****Microscópios para la verificación de los aterrajados**

2500 Bienne (BE)	Aubert Marcel SA, chemin des Landes 12 . . . . .	(032) 2 49 57	480
	Isoma AG, Finkenweg 7 . . . . .	2 27 54	450
1200 Genève	Société Genevoise d'Instruments de Physique, rue des Vieux-Grenadiers 8 . . . . .	(022) 25 03 16	

**MICROSCOPES DE MESURE DE PROFILS****Profile Measuring Microscopes - Profil-Messmikroskope****Microscópios para medir los perfiles**

2500 Bienne (BE)	Aubert Marcel SA, chemin des Landes 12 . . . . .	(032) 2 49 57	480
	Hauser Henri SA, rue de l'Eau 42 . . . . .	4 49 22	282
	Isoma AG, Finkenweg 7 . . . . .	2 27 54	450
1200 Genève	Société Genevoise d'Instruments de Physique, rue des Vieux-Grenadiers 8 . . . . .	(022) 25 03 16	

**Montage étanche****Fitting of waterproof parts - Abdichten****Montaje de piezas impermeables**

2300 Chaux-de-Fonds, La (NE)	Blum & C <sup>ie</sup> SA, rue Numa-Droz 154 . . . . .	(039) 2 47 48	598
	Emo SA, rue du 1 <sup>er</sup> -Août 41 . . . . .	3 40 07	602
1200 Genève	Vaurillon Tony SA, rue de la Coulouvrenière 19 . . . . .	(022) 25 52 25	

**Moteurs****Motors - Motoren - Motores****Moteurs électriques - Electric Motors - Elektrische Motoren - Motores eléctricos**

2741 Eschert (JB)	Fabrique de Moteurs Electriques SA, anc. Willy Flückiger SA . . . . .	(032) 93 12 08	
2000 Lausanne (VD)	Golay-Buchel & Co SA, Malley (¼ à ½ HP) . . . . .	(021) 24 85 71	358
2720 Tramelan (JB)	Ergas Sàrl, E. & G. Vuilleumier . . . . .	(032) 97 43 33	

**Moteurs synchrones****Synchronous Motor - Synchronmotor - Motor sincrónico**

2400 Locle, Le (NE)	Dixi SA, Usine N° 1, rue de la Côte 35 . . . . .	(039) 5 45 21	440
---------------------	--	---------------	-----

Fabrique de pierres fines en tous genres pour l'horlogerie,  
l'industrie et la bijouterie

## DÉPRAZ S.A. - LE BRASSUS

☎ (021) 85 55 76

Spécialités: PIERRES BOMBÉES — CONTRE-PIVOTS

Grande production

Travail soigné et extra-soigné

## DANIEL PERRET

LA CHAUX-DE-FONDS — Rue Léopold-Robert 57 — ☎ (039) 2 20 07

# PIERRES CHASSEES

Empierrages en tous genres

Chatons et bouchons rectifiés

## Charles-Louis Rochat

J.-A. ROCHAT, successeur

LES CHARBONNIÈRES (Vaud) ☎ (021) 85 12 14

Maison fondée en 1852

Fabrique de contrepivots, rubis, saphir, grenat, vermeil, aigue-marine  
Chassage en tous genres sur acier, nickel et laiton

## MAX STEINWACHS

Succ. de H. ARNOLD & STEINWACHS

☎ (022) 35 47 87 GENÈVE Av. de Frontenex 32

Décor pour montres or et argent  
Gravure — Ciselure — Emailage  
Bijouterie — Poinçons acier

Monogrammes, armoiries en relief ou pour cacheter  
Restauration d'objets anciens en or émaillé, peinture

## Moulages en matières plastiques

### Plastic Mouldings-Kunststoff-Formteile

### Moldeados de materias plásticas

			Page
2300 Chaux-de-Fonds, Inca SA, Pl. du Tricentenaire 1 . . . . .	(039)	2 21 45	596
La (NE)			
1337 Vallorbe (VD) Clématéite SA . . . . .	(021)	87 17 83	

## Nickel

### Nickel - Nickel - Niquel

3000 Berne	Metallverband, Kollerweg 32 . . . . .	(031)	44 32 51
------------	---------------------------------------	-------	----------

## Optique (fabricants et grossistes)

### Optics, manufacturers and wholesalers

### Optik, Fabrikanten und Grossisten - Optica (fabricantes y mayoristas)

5000 Aarau (AG)	Kern & Co AG (Ablesemikroskope zum Einbau in Werkzeugmaschinen und Instrumente) . . . . .	(064)	2 11 12	
3000 Berne	Büchi Hans, Marktgasse 53 . . . . .	(031)	22 21 81	
2500 Bienne (BE)	Aubert Marcel SA, Heideweg 12 . . . . .	(032)	2 49 57	480
	Hauser Henri SA, rue de l'Eau 42 . . . . .		4 49 22	282
	Isoma AG, Finkenweg 7 . . . . .		2 27 54	450
2300 Chaux-de-Fonds, La (NE)	Berg & Co, avenue Léopold-Robert 64 . . . . .	(039)	2 43 20	
	Gagnebin & Co, place Neuve 6 (détaillant) . . . . .		2 15 05	
	Novoptic SA, avenue Léopold-Robert 51 . . . . .		3 39 55	
	Sandoz G. & C <sup>ie</sup> , place de la Gare (détaillant) von Gunten, av. Léopold-Rob. 21 (instruments) . . . . .		3 37 55	
			2 38 03	
1200 Genève	Yvar SA, route des Acacias 47 . . . . .	(022)	42 22 30	
9435 Heerbrugg (SG)	Wild Heerbrugg AG, geodätische Instrumente . . . . .	(071)	7 24 33	
8802 Kilchberg (ZH)	Flubacher & Co, Seestrasse 30 . . . . .	(051)	91 40 44	

## Outils

### Tools - Werkzeuge - Herramientas

### OUTILS A RIVER

### Riveting Tools - Niet-Werkzeuge - Herramientas para remachar

2300 Chaux-de-Fonds, La (NE)	Picard Henri & Frère SA, rue de la Serre 89 . . . . .	(039)	3 40 62	408
	Witschi F. Fils rue de la Croix-Fédérale 8 . . . . .		3 12 77/78/79	414
1000 Lausanne (VD)	Golay-Buchel & Co SA, Malley . . . . .	(021)	24 85 71	358

### OUTILS DIAMANTÉS

### Diamond-Tools - Diamant-Werkzeuge - Herramientas de diamante

2022 Bevaix (NE)	Champod-Bettex SA . . . . .	(038)	6 61 93	
2500 Bienne (BE)	Stamarit SA, Johann-Renferstrasse 10 . . . . .	(032)	4 17 92	438
	Wirz Edouard, rue E.-Schüler 31 . . . . .		2 34 68	378
1348 Brassus, Le (VD)	Piguet Frères & C <sup>ie</sup> SA . . . . .	(021)	85 56 09	528
6911 Carabietta (TI)	Hubschmid Walter & Figlio . . . . .	(091)	8 01 67	
2300 Chaux-de-Fonds, La (NE)	Sandoz Marc, Stavy-Mollondin 25 . . . . .	(039)	3 15 02	502
3186 Düringen (FR)	Demant AG (pour outils diamants) . . . . .	(037)	4 33 45	616
1200 Genève	van Moppes & Sons SA, r. de Chantepoulet 1-3 . . . . .	(022)	25 22 29	
2525 Landeron, Le (Ne)	Ochsner Ch., Les Flamands 2 . . . . .	(038)	7 97 46	
1510 Moudon (VD)	Meyrat & Luisoni . . . . .	(021)	9 55 28	468
2562 Port (BE)	Meyer Anton & Co, AG, Ringstrasse 20 . . . . .	(032)	3 93 33	
8400 Winterthour (ZH)	Ziegler & C <sup>ie</sup> SA, Industriestrasse 12 . . . . .	(052)	29 26 21	
8000 Zurich	Haefeli & Co, Riedenhaldenstrasse 51 . . . . .	(051)	57 28 28	
	Weber Henri, Inh. Rud. H. Weber & Co, Talstrasse 58 . . . . .		25 66 18	

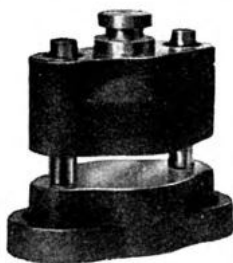

FABRIQUE PRÉCIBLOC

**Louis Borel**

Peseux

☎ (038) 8 15 12



Maison spécialisée pour blocs à colonnes de grande précision et rodages intérieurs

**Tanner Frères S.A.**

MANUFACTURE  
DE PIERRES FINES

LUCENS (Vaud) ☎ (021) 95 81 17

**Colombophiles!**

Le nouveau  
constateur-imprimeur suisse  
avec contrôleur  
Appareil de toute confiance  
Swiss Pigeon Timer

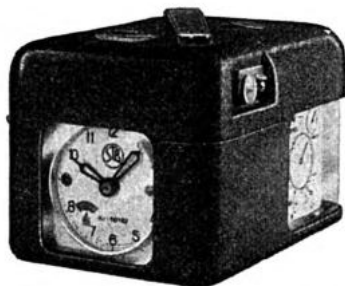
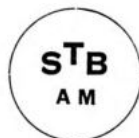

Vente pour tous pays:

**ANDRÉ MAGNENAT S.A.**

RIEHN (Bâle) — Lachenweg 51  
☎ (061) 51 11 08 — 51 14 47



## Outils

### Tools - Werkzeuge - Herramientas

#### OUTILS EN MÉTAL DUR

#### Hard Metal Tools - Hartmetall-Werkzeuge - Herramientas de metal duro

		Ø	Page
2500 Bienne (BE)	Diametal SA, route de Soleure 136 . . . . .	(032) 4 39 71	
	Planesa Sàrl, Mettstrasse 117 g . . . . .	4 34 05	
	Stamarit SA, Johann-Renferstr. 10 . . . . .	4 17 92	438
2300 Chaux-de-Fonds, La (NE)	Brandt André, rue de la Paix 133 . . . . .	(039) 2 18 37	334
	Robert Henri, rue de la Paix 107 . . . . .	3 22 33	588
	Sandoz Marc, Stavy-Mollondin 25 . . . . .	3 15 02	502
	Universo SA, av. Léopold-Robert 82 . . . . .	2 84 84	encartage
2738 Court (JB)	Frei André . . . . .	(032) 92 91 89	
	Kohler Robert . . . . .	92 92 60	478
	Neukomm SA, rue des Gorges . . . . .	92 91 10	
2800 Delémont (JB)	Charpilloz Vital, Outillage Durtal, route de Porrentruy 74 . . . . .	(066) 2 39 44	
	Lehmann Fernand, chemin Lignon 32, Aïre . . . . .	(022) 33 84 64	
1200 Genève	Schenker G., Rebgeasse 18 . . . . .	(065) 8 61 85	
2540 Grenchen (SO)	Dixi SA, Usine N° 4, rue de la Côte 35 . . . . .	5 45 21	440
2400 Locle, Le (NE)	Mercier Michel, rue de France 15. . . . .	5 38 67	
2740 Moutier (JB)	Dunner Walter SA, chemin du Tunnel 8 . . . . .	(032) 93 11 52	
1260 Nyon (VD)	Wolfram & Molybdène SA, Stellram . . . . .	(022) 9 51 91	
2542 Pieterlen (BE)	Vogel SA, Les Fils d'Antoine . . . . .	(032) 87 11 44	478
2610 Saint-Imier (JB)	Capt Alfred, rue de la Société 1 . . . . .	(039) 4 15 89	
8610 Uster (ZH)	Ifanger Eduard, Forchstrasse 4 . . . . .	(051) 87 42 11	
2613 Villeret (JB)	Luder Maurice . . . . .	(039) 4 32 63	

#### OUTILS POUR LA MISE D'ÉQUILIBRE DES BALANCIERS

#### Balance-Wheel Poising Tools - Unruh-Waagen

#### Herramientas para equilibrar volantes

2125 Brévine La (NE)	Gentil R. & Co . . . . .	(039) 6 51 04	392
----------------------	--------------------------	---------------	-----

## Oxydation anodique de métaux

### Anodic Metal-Oxidation - Anodische Oxydation von Metallen

### Oxidación anódica de los metales

2500 Bienne (BE)	Aloxyd SA, route de Boujean 31 . . . . .	(032) 2 74 81	
6850 Mendrisio (TI)	Alcolor SA, via Casvegno . . . . .	(091) 6 13 07	
2000 Neuchâtel	Coloral SA, avenue de Beauregard 24 . . . . .	(038) 5 27 77	

## Paillons

### Foils - Plättchen - Pallones

1200 Genève	Beyeler & Cie SA, rue des Deux-Ponts 2-4 . . . . .	(022) 24 62 40	610
-------------	--	----------------	-----

## Papier technique

### Technical paper - Technisches Papier - Paper técnico

3000 Berne	Aerni-Leuch Ed., Zieglerstrasse 34 . . . . .	(031) 45 49 47	80
------------	--	----------------	----

## Pare-chocs

### Shock-absorber - Stossfänger - Amortiguadores

2416 Brenets, Les (NE)	Seitz SA, Rubyshock . . . . .	(039) 6 11 12	
2300 Chaux-de-Fonds, La (NE)	Emo-Vibrax SA, rue du 1 <sup>er</sup> -Août 41 . . . . .	(039) 3 40 07	649
	Novochoc SA, rue de la Serre 24 . . . . .	2 65 94	encartage
	Portescap, Incabloc, rue Numa-Droz 165 . . . . .	3 42 67	486

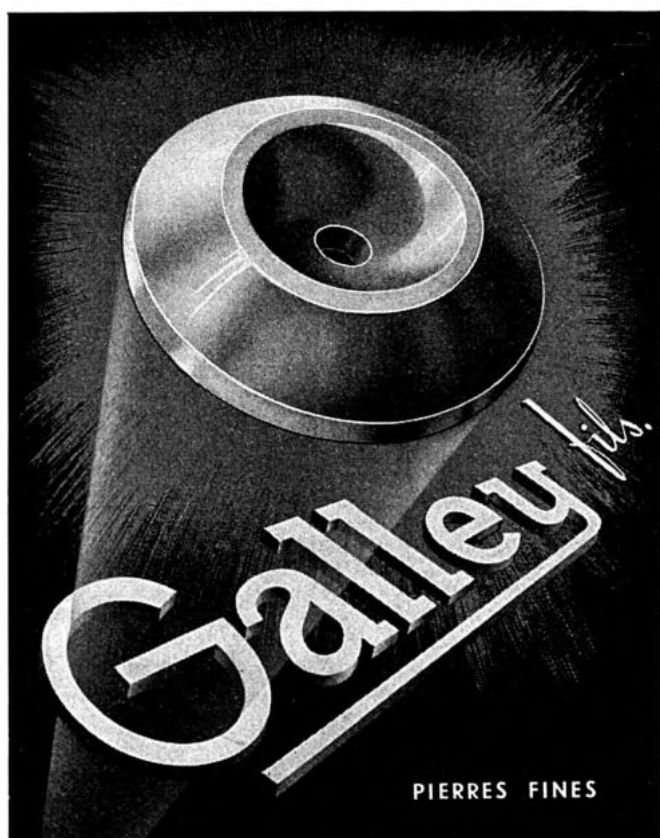

2500 BIENNE 4 ☎ (032) 4 18 58 Rue Dufour 166



Pierres  
fines pour  
l'horlogerie  
et  
l'industrie

LOCARNO Tél. (093) 7 27 86

VILAFRANCA (PD) Tél. 110  
ITALIE

**Pare-chocs****Shock-absorber - Stossfänger - Amortiguadores**

		☎	Page
1000 Lausanne (VD)	Golay-Buchel & C <sup>ie</sup> SA, Malley . . . . .	(021) 24 85 71	358
2400 Locle, Le (NE)	Protejax SA, rue de la Concorde 51 . . . . .	(039) 5 18 23	
2520 Neuveville, La (BE)	Erismann-Schinz SA, Shock-Resist Monorex . . . . .	(038) 7 91 42	couverture
1347 Sentier, Le (VD)	Parechoc SA, Kif . . . . .	(021) 85 61 41	534/28

**France - Frankreich - Francia**

<b>Annessas</b> (Haute-Savoie)	Microtechnica, rue du Faucigny 19 . . . . .	14-38	310
	Epsilon, anti-Choc 102, rue du Parc 6 . . . . .		484
<b>Besançon</b> (Doubs)	Epsilon, anti-Choc 102, rue Gambetta 25 . . . . .	83-71-12	484

**Allemagne - Germany - Deutschland**

<b>Idar-Oberstein 2</b>	C. Giese KG (V-Jewel-Systeme) . . . . .	2361	540
-------------------------	---	------	-----

**Pâte diamantée**

2300 <b>Chaux-de-Fonds, La</b> (NE)	Sandoz Marc, Stavy-Mollondin 25 . . . . .	(039) 3 15 02/03	502
-------------------------------------	---	------------------	-----

**Perles fines****Genuine Pearls - Echte Perlen - Perlas auténticas**

1200 <b>Genève</b>	Remlea Cultured Pearls SA, Commerce 10 . . . . .	(022) 24 52 50	
1000 <b>Lausanne</b> (VD)	Golay-Buchel & Co SA, Malley . . . . .	(021) 24 85 71	358
8000 <b>Zurich</b>	David Leo & Sohn, Beethovenstrasse 9 . . . . .	(051) 27 38 30	
	Neresheimer B. AG, Talacker 42 . . . . .	25 40 50	

**Perles de culture****Cultured Pearls - Japanische Perlen - Perlas cultivadas**

4000 <b>Bâle</b>	Lipschitz, Birmannsgasse 49 . . . . .	(061) 23 52 43	
2500 <b>Bienne</b> (BE)	Augustin H., rue de Neuchâtel 104 . . . . .	(032) 2 37 04	
	Sakura SA, rue d'Argent 9 . . . . .	3 19 91	
6830 <b>Chiasso</b> (TI)	Bahir SA, via Livio . . . . .	(091) 4 01 48	
1200 <b>Genève</b>	Aebi E.-W., rue Céard 1 . . . . .	(022) 26 38 38	
	Baszanger & Co, Corratierie 6 . . . . .	24 43 54	
	Day-Mabaso SA, rue d'Italie 11 . . . . .		
	Derba Joaillier-Expert, quai du Mont-Blanc 3 . . . . .	31 37 01	
	Disperla SA, bld des Philosophes 15 . . . . .	26 26 62	
	Furrer J.-A., rue Hoffmann 1 . . . . .	34 22 11	
	Goldia Sàrl, carrefour de Rive 2 . . . . .	31 69 03	
	Naftule & C <sup>ie</sup> , rue des Maraîchers 8 . . . . .	24 43 28	
	Pearlstone SA, rue du Mont-Blanc 4 . . . . .		
	Pearlsydiam SA, rue du Rhône 40 . . . . .	24 01 20	
	Remlea SA, rue du Commerce 10 . . . . .	24 52 50	
	Samourai SA, rue du Marché 8 . . . . .	25 82 36	
	Solomoniks G., rue de la Servette 21 . . . . .	34 21 11	
	Steenfeldt O., place de la Fusterie . . . . .	25 27 12	
1000 <b>Lausanne</b> (VD)	Golay-Buchel & Co SA, Malley . . . . .	(021) 24 85 71	358
	Sadik Frédy, place Bel-Air 4 . . . . .	22 39 80	
6900 <b>Lugano</b> (TI)	Schreiber David, via Luigi-Canonica 4 . . . . .	(091) 3 63 53	
1110 <b>Morges</b> (VD)	Bijoux SA, c/o Richard SA . . . . .	(021) 71 44 44	
1054 <b>Morrens</b> (VD)	Wandler SA . . . . .	(021) 91 14 23	
8000 <b>Zurich</b>	Eugster Eduard, Löwenstrasse 19 . . . . .	(051) 25 22 67	
	Frank Rolf, Wallisellenstrasse 437 . . . . .	41 31 44	
	Hauser Adolf, Nüscherstrasse 35 . . . . .	27 25 92	
	Mikimoto Pearls Ltd, Fraumünsterstrasse 29 . . . . .	44 75 20	
	Nihonswi AG, Freudenbergstrasse 105 . . . . .		
	Zurbuchen E. AG, Bahnhofstrasse 71 . . . . .	25 25 55	

**Perles imitation****Imitation Pearls - Imitations-Perlen - Perlas imitación**

8750 <b>Glaris</b>	Tanro Ltd. . . . .	(052) 5 25 44	
1000 <b>Lausanne</b> (VD)	Golay-Buchel & Co SA, Malley . . . . .	(021) 24 85 71	358
8000 <b>Zurich</b>	Diamantlicht SA, Obere Zäune 10 . . . . .	(051) 34 10 13	

Levées — Ellipses — Plateaux garnis — Pierres pour l'industrie

2316 LES PONTS-DE-MARTEL  
Maison fondée en 1903



**S.A.**

☎ (039) 6 73 83

## Sadem

Société anonyme d'électrochimie et d'électrometallurgie

1784 COURTEPIN (canton de Fribourg) ☎ (037) 3 41 47

Fabrique de pierres synthétiques brutes pour industrie — horlogerie — bijouterie

PIERRES INDUSTRIELLES  
MÉTAL DUR

BIENNE 54, rue du Stand ☎ (032) 2 56 58

**Moser S.A.**

**HUILE SINE DOLO -**

**LAUSANNE**  
TREYBLANC 9

dans toutes les Maisons de Fournitures d'horlogerie

**Pièces détachées pour chronographes****Spare parts for Chronographs - Ersatzteile für Chronographen  
Piezas menudas para cronógrafos**

		☞	Page
1348 Brassus, Le (VD)	Aubert James SA . . . . .	(021) 85 55 24	610
1345 Lieu, Le (VD)	Dépraz & C <sup>ie</sup> . . . . .	(021) 85 11 52	404
1341 Orient, L' (VD)	Valdar SA (compteurs) . . . . .	(021) 85 55 06	496
1347 Sentier, Le (VD)	Le Coultre Dan.-W., succ. de Marcel Le Coultre	(021) 85 57 14	398
4500 Soleure	Bläsi AG, Dammstrasse 21 (et compteurs, appareils, instruments) . . . . .	(065) 2 30 34	

**Pièces et articles en matières plastiques****Plastic parts and items - Artikel u. Bestandteile aus plastischem Material  
Piezas y artículos de materia plástica**

2800 Delémont (JB)	Tièche V <sup>rs</sup> , Léon . . . . .	(066) 2 19 38	63
--------------------	---	---------------	----

**Pieds à coulisse****Slide gauges - Schieblehren - Pies de rey**

2300 Chaux-de-Fonds, La (NE)	Sandoz Fils & Co SA, Ancienne Maison, av. Léopold-Robert 104 106 . . . . .	(039) 2 12 34	352
1200 Genève	Marchand R. & C <sup>ie</sup> SA, rue du Stand 40 . . . . .	(022) 24 52 13	

**Pieds de cadrans****Dial feet - Zifferblattpeiler - Pies de esfera**

2025 Chez-le-Bart (NE)	Béroche La, SA. . . . .	(038) 6 76 76	
2023 Gorgier (NE)	Nicolier J., succ. de Lambert & C <sup>ie</sup> . . . . .	(038) 6 78 44	552

**Pierres d'aiguisage****Grinding (Whetting) wheels - Schleif (Schärf-) Steine - Piedras de afilar**

2300 Chaux-de-Fonds, La (NE)	Sandoz Marc, Stavay-Mollondin 25 . . . . .	(039) 3 15 02	502
1200 Genève	Dumont Henri & Co, C. & G. Dumont, succ., rue du Stand 35. . . . .	(022) 24 42 55	
1000 Lausanne (VD)	Golay-Buchel & Co SA, Malley . . . . .	(021) 24 85 71	358
8100 Winterthur (ZH)	Ziegler & Co SA, Industriestrasse 12. . . . .	(052) 29 26 21	

**Pierres pour bijouterie****Precious Stones for Jewellery - Steine für Schmuckwaren  
Piedras para joyería****NATURELLES, BRUTES****Precious Stones, rough - Edelsteine, roh - Piedras legítimas, brutas**

6614 Brissago (TI)	« Synjeco » Synthetic Jewel Co SA . . . . .	(093) 8 23 65	
1200 Genève	Baszanger & Co, Corratierie 6 . . . . .	(022) 24 43 54	
	Naftule & C <sup>ie</sup> , rue des Maraîchers 8 . . . . .	24 43 28	
	Salzmann & C <sup>ie</sup> , rue du Stand 30. . . . .	24 65 55	
	Steimer A., avenue Ernest-Hentsch 8 . . . . .		
1000 Lausanne (VD)	Durafourg & C <sup>ie</sup> , rue de Genève 84 . . . . .	(021) 25 82 22	540
	Golay-Buchel & Co SA, Malley (tailleurie) . . . . .	24 85 71	358
8000 Zurich	Friedli Hans, Löwenstrasse 11 . . . . .	(051) 27 69 35	
	Lang Albert & Fils SA, Talstrasse 66. . . . .	23 16 80	
6300 Zug	Lindley Georges SA, Poststrasse 14 . . . . .	(042)	



## PIERHOR

Anc. ARTHUR SUEUR SA

Fabrique de pierres fines  
pour l'horlogerie et l'industrie

1022 Chavannes-Renens (VD)  
☎ (021) 34 35 21

## Valdar S.A.

1311 L'ORIENT (Vallée de Joux)

☎ (021) 85 55 06

Pièces détachées pour l'horlogerie et instruments de précision  
Découpage, emboutissage, perçage, polissage, surface, gouges et angles  
Trempe, traitements galvaniques, sablage  
Spécialités: raquettes, porte-piton mobiles, coquerets, plaques pivots

Grande production — Références de premier ordre — Exportation

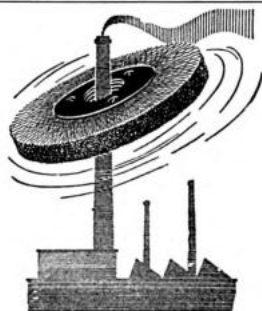

Spécialités: Brosses pour l'horlogerie, la bijouterie et les pierres fines

## ALCO

S. A.

RENENS-LAUSANNE  
Fabrique de brosses industrielles  
☎ (021) 34 07 05

## F. Massy & Capt Frères S.A.

Siège à L'ORIENT — Fabrique au BRASSUS  
☎ (021) 85 56 51 - 85 55 39

### Contrepivots

Bombés, parallèles, à rainure, nus ou enchassés, précis  
Stock permanent

## Pierres pour bijouterie

## Precious Stones for Jewellery - Steine für Schmuckwaren

## Piedras para joyería

## NATURELLES, TAILLÉES

## Precious Stones, cut - Edelsteine, geschliffen - Piedras legítimas, talladas

			Page
4000 Bâle	Winkelmann Leo, Schnabelgasse 4 . . . . .	(061) 23 86 23	
6614 Brissago (TI)	« Synjeco » Synthetic Jewel Co SA . . . . .	(093) 8 23 65	
2533 Evilard (JB)	Huguenin P. . . . .	(032) 2 15 39	
1200 Genève	Ahamed F., « Fatima », r. des Corps-Saints 18	(022) 32 27 73	
	Ahamed O., « Valuestone », Corps-Saints 18	32 27 73	
	Amheed SA, 16, rue Grenus . . . . .	32 46 78	
	Artbijoux SA, place du Molard 7. . . . .	24 24 50	
	Bader Léon SA, rue de la Monnaie 3. . . . .	24 40 02	
	Barmatz SA, Cours-de-Rive 2 . . . . .	24 27 93	
	Baszanger & Co, Corraterie 6 . . . . .	24 43 54	
	Bron J., rue Vallin 2 . . . . .	32 96 69	
	Derba Joaillier-Expert, quai du Mont-Blanc 3 .	31 37 01	
	Diarhone SA, 10, rue Guillaume-Tell . . . . .	24 53 15	
	Disperla SA, boulevard des Philosophes 15 .	26 26 62	
	Goerg Roger, P. Misteli succ., rue du Marché 18	25 21 95	
	Golconde SA, rue du Marché 12 . . . . .	24 42 73	
	Jade Company, rue Cornavin 3 . . . . .	32 02 20	
	Mobaso SA, rue de Chantepoulet 1-3 . . . . .	32 16 18	
	Naftule & C <sup>ie</sup> , rue des Maraîchers 8 . . . . .	24 43 28	
	Oppermann A.-V., rue du 31-Décembre 41 . .	35 33 31	
	Pearlsydiam SA, rue du Rhône 40 . . . . .	24 01 20	
	Precious Lapidary Cy, c/o Léon Millet SA, rue du Rhône 68 . . . . .	25 83 84	
	Regard Philippe, route de Frontenex 51 . . . .		
	Remuet A. & M., rue Daubin 16 . . . . .	34 69 66	
	Rusaem SA, rue de la Confédération 6/8 . . . .		
	Schett H., route de Malagnou 68 . . . . .	36 71 57	
	Steenfeldt O., place de la Fusterie 7 . . . . .	25 27 12	
	Winston Harry SA, quai Général-Guisan 24 . .	24 52 60	
2540 Granges (SO)	Trachsler-Baumgartner Charlotte, Marktstr. 3	(065)	
8802 Kilchberg (ZH)	Dunkel Thorolf, Lärchenweg 5 . . . . .	(051) 91 44 38	
	Kern Marianne, Stockenstrasse 93a . . . . .	91 41 49	
1000 Lausanne (VD)	Durafourg & C <sup>ie</sup> , rue de Genève 84 . . . . .	(021) 25 82 22	540
	Golay-Buchel & Co SA, Malley (tailleurie) . . .	24 85 71	358
	Sadik Frédy, place Bel-Air 4 . . . . .	22 39 80	
	Tharin Robert, avenue Victor-Ruffy 31 . . . . .	32 34 45	
6000 Lucerne	Diaprecis SA, Grendel 2 . . . . .	(041) 2 14 63	
6900 Lugano (TI)	Multigem SA, via Monte Boglia 5 . . . . .	(091) 2 13 82	
1110 Morges (VD)	Bijoux SA, c/o Richard SA . . . . .	(021) 71 44 44	
2560 Nidau (BE)	Loetscher Germain, Gerberweg 26 . . . . .	(032) 2 65 81	
	Perrin René & C <sup>ie</sup> , Martiweg 3 . . . . .	2 48 92	
6912 Pazzallo (TI)	Gemunjon, Dobler & C <sup>ie</sup> . . . . .	(091) 3 18 82	
2553 Safnern (BE)	Kyburz Victor . . . . .	(032) 7 58 78	
7299 Seewis (GR)	Schamaun Ulrich & Co . . . . .	(081) 5 21 95	
1963 Vétroz (VD)	Cotter Frères & Joliat SA . . . . .	(027) 8 17 87	
6300 Zug	Lindley Georges SA, Poststrasse 14 . . . . .	(042)	
8000 Zurich	Brück Fred, Rennweg 24. . . . .	(051) 25 78 99	
	David Leo & Sohn, Beethovenstrasse 9. . . . .	27 38 30	
	Edag AG, Wehntalerstrasse 54 . . . . .	28 99 10	
	Eugster Eduard, Löwenstrasse 19 . . . . .	25 22 67	
	Friedli Hans, Löwenstrasse 11 . . . . .	27 69 35	
	Geran AG, Beethovenstrasse 9 . . . . .	27 38 30	
	Ginder Cyril J. AG, Rämistr. 7 (1) (Diamants)	34 94 94	
	Hauser Adolf, Nüscherstrasse 35 . . . . .	27 25 92	
	Illy F., Limmatquai 112. . . . .	32 09 18	
	Kahn Henry Jay, Beethovenstrasse 9. . . . .	27 38 30	





## Pierres pour bijouterie

### Precious Stones for Jewellery - Steine für Schmuckwaren

### Piedras para joyeria

#### NATURELLES TAILLÉES

#### Precious Stones, cut - Edelsteine, geschliffen - Piedras legítimas, talladas

		☎	Page
8000 Zurich	Landau S., Zweierstrasse 134 . . . . .	33 63 25	
	Lang Albert & Fils SA, Talstrasse 66. . . . .	23 16 80	
	Lässer Robert, Stapferstrasse 19. . . . .		
	Meyer Rolf-A., Ottikerstrasse 24 . . . . .	26 37 87	
	Morrone Daisy, Witikonstrasse 245. . . . .	24 49 43	
	Neresheimer B. AG, Talacker 42. . . . .	25 40 50	
	Ollech Harry, Mühlezelgstrasse 15 . . . . .		
	Roulet Bernard & C <sup>ie</sup> , Bahnhofstrasse 106 . . . . .	25 27 50	
	Schafroth B., Stockerstrasse 37 . . . . .	25 55 63	
	Studer Jean SA, Bahnhofplatz 2. . . . .	27 51 54	
	Zurbuchen E. AG, Bahnhofstrasse 71 . . . . .	25 25 55	

#### France - Frankreich - Francia

Maïche (Doubs)	Sandoz Henri (préparation et usinage) . . . . .	1 22	542
----------------	---	------	-----

#### SYNTHÉTIQUES BRUTES (fabricants)

#### Rough Synthetic Jewels (manufacturers) - Rohe synthetische Steine (Fabrikanten)

#### Piedras sintéticas brutas (fabricantes)

2500 Bienne (BE)	Galley Jean Fils, rue Dufour 166 . . . . . (032)	4 18 58	492
6614 Brissago (TI)	« Synjeco » Synthetic Jewel Co SA . . . . . (093)	8 23 65	
1784 Courtepin (FR)	Sadem SA . . . . . (037)	3 41 47	494
1200 Genève	Produits industriels SA, av. de Miremont 5 . . . . . (022)	25 62 80	
6600 Locarno (TI)	Swiss Jewel Co SA. . . . . (093)	7 16 61	18
1870 Monthey (VS)	Djevahirdjian H. SA . . . . . (025)	4 23 56	544

#### SYNTHÉTIQUES BRUTES (négociants)

#### Rough Synthetic Jewels (merchants) - Rohe synthetische Steine (Händler)

#### Piedras sintéticas brutas (comerciantes)

6614 Brissago (TI)	« Synjeco », Synthetic Jewel Co SA . . . . . (093)	8 23 65	
1200 Genève	Produits industriels SA, av. de Miremont 5 . . . . . (022)	25 62 80	
1000 Lausanne (VD)	Golay-Buchel & Co SA, Malley . . . . . (021)	24 85 71	358
6900 Lugano (TI)	Multigem SA, via Monte Boglia 5 . . . . . (091)	2 13 82	

#### SYNTHÉTIQUES TAILLÉES (fabricants et négociants)

#### Synthetic Cut Jewels (manufacturers and dealers)

#### Synthetische geschliffene Steine (Fabrikanten und Händler)

#### Piedras sintéticas talladas (fabricantes y comerciantes)

3270 Aarberg (BE)	Bangerter Werner. . . . . (032)	82 12 13	
2416 Brenets, Les (NE)	Pâquerettes, Les SA . . . . . (039)	6 12 22	500
6614 Brissago (TI)	« Synjeco », Synthetic Jewel Co SA . . . . . (093)	8 23 65	
1200 Genève	Naftule & C <sup>ie</sup> , rue des Maraîchers 8 . . . . . (022)	24 43 28	
3527 Heimberg (BE)	Gyger F., Aarestrasse 22 . . . . . (033)	6 52 39	
1000 Lausanne (VD)	Durafourg & C <sup>ie</sup> , rue de Genève 84. . . . . (021)	25 82 22	540
	Gendre & C <sup>ie</sup> , chemin Martinet 12 . . . . .		
	Golay-Buchel & Co SA, Malley . . . . .	24 85 71	358
1341 Orient, L' (VD)	Massy & Capt Frères SA . . . . . (021)	85 56 51	496
8000 Zurich	Diamantlicht SA, Obere Zäune 10 . . . . . (051)	34 10 13	

#### MARCASSITES, BRUTES

#### Marcasites, rough - Markassite, roh - Marcasitas, brutas

6614 Brissago (TI)	« Synjeco », Synthetic Jewel Co SA . . . . . (093)	8 23 65	
1000 Lausanne (VD)	Durafourg & C <sup>ie</sup> , rue de Genève 84. . . . . (021)	25 82 22	540
8000 Zurich	Diamantlicht SA, Obere Zäune 10 . . . . . (051)	34 10 13	



**FABRIQUE DE PRÉPARAGES DE PIERRES POUR L'HORLOGERIE ET L'INDUSTRIE**

**Pierres  
d'horlogerie**

Préparages de pierres à trous    Rondelles de contrepiquets  
 Carrelets pour levées d'ancre    Formages d'ellipses

**Pierres  
pour l'industrie**

Billes pour appareils électroniques et stylos à billes  
 Pointes pour gramophones  
 Disques pour balances électroniques  
 Burins pour décolletages    Lames pour équilibre  
 Touches pour micromètres    Jauges  
**Sciage et tournage de métal dur**

**Les Pâquerettes S.A., Les Brenets**

**Pierres pour bijouterie****Precious Stones for Jewellery - Steine für Schmuckwaren****Piedras para joyería****MARCASSITES TAILLÉES****Cut Marcasites - Geschliffene Markassite - Marcasitas talladas**

			Page
6614	Brissago (TI)	« Synjeco », Synthetic Jewel Co SA . . . . . (093)	8 22 65
1000	Lausanne (VD)	Durafourg & C <sup>ie</sup> , rue de Genève 84 . . . . . (021)	25 82 22 540
		Golay-Buchel & Co SA, Malley . . . . .	24 85 71 358
1341	Orient, L' (VD)	Massy & Capt Frères SA . . . . . (021)	85 56 51 496

**SCIAGES DE PIERRES SYNTHÉTIQUES****Sawing of Synthetic Stones - Synthetische Stein-Sägerei****Aserrado de piedras sintéticas**

2416	Brenets, Les (NE)	Pâquerettes, Les, SA . . . . . (039)	6 12 22 500
6600	Locarno (TI)	Comizzoli Giuseppe & Fils, Ved. a Solduno . . . . . (093)	7 40 74

**Industrie de la pierre fine****Jewels - Edelsteine - Piedras cojinetes****Pierres pour l'horlogerie et industries diverses****Jewel bearings for watches and sundry industries****Steine für Uhren und verschiedene Industrien****Piedras para la relojería e industrias diversas****Pierres brutes****Rough jewels - Rohe Steine - Piedras brutas****FABRICANTS****Manufacturers - Fabrikanten - Fabricantes**

6743	Bodio (TI)	Sarusa SA . . . . . (092)	6 71 05
1784	Courtepin (FR)	Sadem SA . . . . . (037)	3 41 47 494
1200	Genève	Produits industriels SA, av. de Miremont 5 . . . . . (022)	25 62 80
6600	Locarno (TI)	Swiss Jewel Co SA . . . . . (093)	7 16 61 18
3250	Lyss (BE)	Roth P. SA . . . . . (032)	84 34 45 25
1870	Monthey (VS)	Djevahirdjian H. SA . . . . . (025)	4 23 56 544
3127	Mühlethurnen (BE)	Galley Jean Fils (bureau à Bienne, Dufour 166) (031)	67 45 45 492

**M.SANOOZ**FABRIQUE D'OUTILS DE PRÉCISION  
ET DE MEULES DIAMANTÉES MARC SANDOZLA CHAUX-DE-FONDS  
(Suisse)

25, Stavay-Mollondin

Téléphone (039) 31502

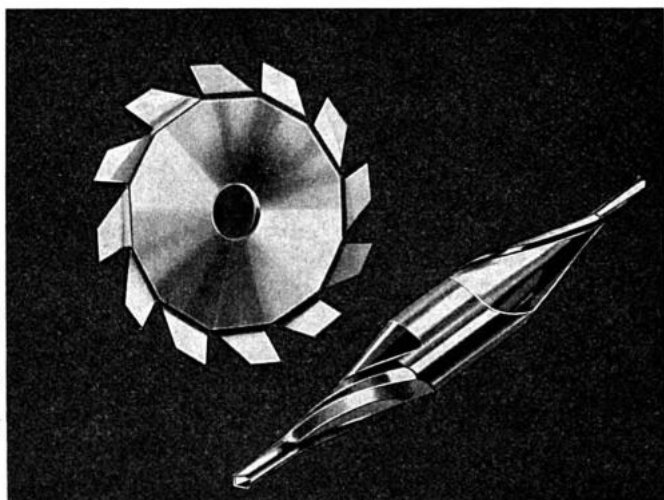

## Fried. Berger Fils S.A.

Maison fondée en 1885

FABRIQUE DE PIERRES FINES  
POUR L'INDUSTRIE TECHNIQUE

Saphirs - Rubis - Grenats - Agathe

Pierres fines pour: Compteurs, instruments de mesure,  
boussoles militaires, de marine et télégraphie — Filières en  
saphir: pour enregistreurs, reproducteurs et rabots à phono-  
graphes et gramophones

Meules en saphirs et pour tous autres usages

Serties et non serties, meilleure qualité, très grande précision

☎ 9 61 13 — Télégr.: Joyaux — Compte de ch. post. 45 - 705

**WANGEN-SUR-AAR** (Suisse)

## Pierres pour l'horlogerie et industries diverses

Jewels bearings for watches and sundry industries

Steine für Uhren und verschiedene Industrien

Piedras para la relojería e industrias diversas

### Pierres brutes

Rough jewels - Rohe Steine - Piedras brutas

#### NÉGOCIANTS

Merchants - Händler - Comerciantes

		☎	Page
1200 Genève	Produits industriels SA, av. de Miremont 5	(022) 25 62 80	

#### PRÉPARAGE

3270 Aarberg (BE)	Bangerter Werner (pour chevilles et levées)	(032) 82 12 13	
1580 Avenches (VD)	Aventica SA	(037) 75 11 32	534
6828 Balerna (TI)	Romelli SA	(091) 4 35 93	532
2544 Bettlach (SO)	Sandoz Jean-Marcel, Unterführungsstrasse 3	(065)	
2500 Bienne (BE)	Granica SA, Geysriedweg 28 b	(032) 2 91 18	
	Jeanneret Yves, Fabrique Ephor, rue de l'Eau 28	4 57 10	
	Walter Robert & Co, Mettlenweg 3	4 17 46	
1348 Brassus, Le (VD)	Meylan René, Bas-du-Chenit	(021) 85 58 06	544
2416 Brenets, Les (NE)	Les Pâquerettes SA	(039) 6 12 22	500
2906 Chevenez (JB)	Buchs Hermann	(066) 7 62 16	
	Gigon-Daucourt Henri	7 62 91	
2892 Courgenay (JB)	Kohler Simon SA	(066) 7 12 19	
3714 Frutigen (BE)	Brügger SA	(033) 9 10 13	650
1200 Genève	Salzmann & Co, rue du Stand 30	(022) 24 65 55	
	Streit Gustave SA, quai du Seujet 28	32 44 35	
2540 Granges (SO)	Guerne Albert, Hofweg 23	(065) 8 84 15	
6600 Locarno (TI)	Brügger Rudolf, Minusio	(093) 7 54 13	17
	Frigerio, Coniugi & Figlio, La Saphir	7 33 93	520
	Guenzi Alberto	7 53 84	
3250 Lyss (BE)	Jost Paul SA	(032) 84 19 32	508
	Stettler Hans SA	84 11 80	
6648 Minusio (TI)	Borubis SA	(093) 7 48 89	
2560 Nidau (BE)	Rubisor Sàrl, rue du Milieu 24	(032) 3 52 62	

# KONTAKTE

durch



der einzigen offiziellen Fachzeitschrift  
für die Uhren- und Schmuckwirtschaft Österreichs

Fachzeitschriftenverlag

## R. Klecacky & Co.

A-1150 WIEN, Stieggasse 18

0222/83 24 05 - 83 24 06

## Pierres pour l'horlogerie et industries diverses

Jewels bearings for watches and sundry industries

Steine für Uhren und verschiedene Industrien

Piedras para la relojería e industrias diversas

### PRÉPARAGE

		ℓ	Page
2900 Porrentruy (JB)	Rubis-Montre SA . . . . .	(066) 6 10 38	506
3600 Thoune (BE)	Rüfenacht & C <sup>ie</sup> , Mittlerestrasse 66 . . . . .	(033) 2 14 71	encartage
	Watch Stones Co SA . . . . .	2 56 14	16
6653 Verscio (TI)	Cavalli Louis . . . . .	(093) 6 52 15	

### France - Frankreich - Francia

Maiche (Doubs)	Sandoz Henri . . . . .	1 22	542
----------------	------------------------	------	-----

### Italie - Italy - Italien - Italia

Ornavasso (Novara)	Società Industriale Cardana . . . . .	81 05	20
--------------------	---------------------------------------	-------	----

### RONDELLES

3270 Aarberg (BE)	Bangerter Werner (pour contrepivots précis) . . . . .	(032) 82 12 13	
2545 Avenches (VD)	Aventica SA . . . . .	(037) 75 11 32	534
6828 Balerna (TI)	Bettazza Giuseppe . . . . .	(091) 4 30 77	20
	Romelli SA . . . . .	4 35 93	532
2500 Bienne (BE)	Walter Robert & Co, Mettlenweg 3 . . . . .	(032) 4 17 46	
1348 Brassus, Le (VD)	Meylan René, Bas-du-Chenit . . . . .	(021) 85 58 06	544
2416 Brenets, Les (NE)	Pâquerettes, Les, SA . . . . .	(039) 6 12 22	500
3714 Frutigen (BE)	Brügger SA . . . . .	(033) 9 10 13	650
1200 Genève	Salzmann & C <sup>ie</sup> , rue du Stand 30 . . . . .	(022) 24 65 55	
	Streit Gustave SA, quai du Seujet 28 . . . . .	32 44 35	
6600 Locarno (TI)	Brügger Rudolf, Minusio . . . . .	(093) 7 54 13	17
	Frigerio, Coniugio & Figlio, La Saphir . . . . .	7 33 93	520
3250 Lyss (BE)	Jost Paul SA . . . . .	(032) 84 19 32	508
3600 Thoune (BE)	Rüfenacht & C <sup>ie</sup> , Mittlerestrasse 66 . . . . .	(033) 2 14 71	encartage
	Watch Stones Co SA . . . . .	2 56 14	16
1349 Vaulion (VD)	Liardet-Maire F. . . . .	(021) 83 91 22	516

### Italie - Italy - Italien - Italia

Ornavasso (Novara)	Società Industriale Cardana . . . . .	81 05	20
--------------------	---------------------------------------	-------	----

### SCIAGES

6612 Ascona (TI)	Tajana Flli, Via Delta 17 . . . . .	(093) 2 26 33	
6611 Auressio (TI)	Mella Pietro . . . . .	(093) 9 01 74	

# RUBIS-MONTRE S. A.



Manufacture de pierres d'horlogerie

Porrentruy - ☎ (066) 61038 - Maison fondée en 1900



**Toutes les pierres  
pour l'horlogerie  
et l'industrie**



# Rüfenacht u.Co.

fond. 1920

Mittlere  
Strasse 66  
Telefon  
033 2 14 71

Fabrique de préparages 3601 Thun Suisse/Switzerland

## Préparages en RUBIS et SAPHIR

Decksteine  
(précision  
 $\Phi$  4/microns)

Rondelles  
de contre-  
pivots

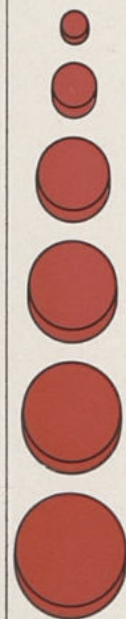

Uhrensteine alle  $\Phi$

Pierres  
d'horlogerie tous les  $\Phi$

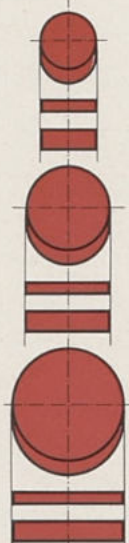

Konische-und Lagersteine  
Coniques et Boussoles  
Uhrensteine alle  $\Phi$

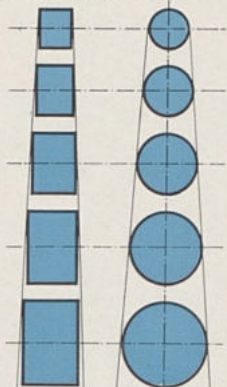

Saphirteile

Cheilles  
en carrés  
Plaquettes  
et levées



Stäbchen

Cheilles

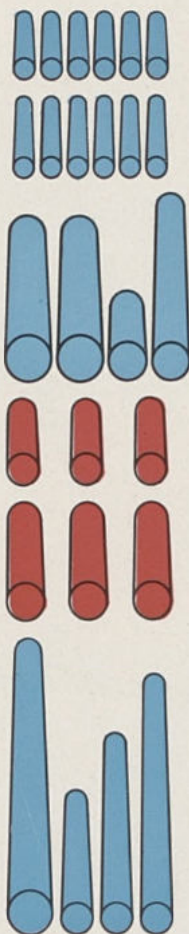

Würfel  
(Kanten  
verrundet)

Cubes  
(cabochon-  
nées)

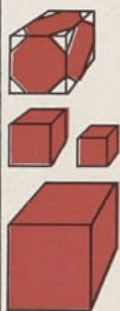

Scheiben  
rund/vier-  
eckig  
 $\Phi$  30+ plus  
Disques  
rondes/  
carrés



# EMBALLEZ Etanche Hermétique Hygiénique Transparent!

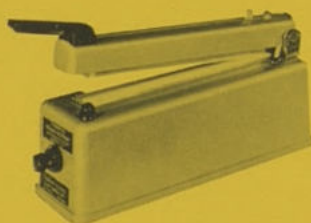

Grâce à l'appareil idéal pour la soudure des gaines de matières thermo-plastiques en différentes largeurs.

Construction robuste, usage simple.  
Nombreuses applications rapides.  
Soudures par impulsions, avec ou sans minuterie.

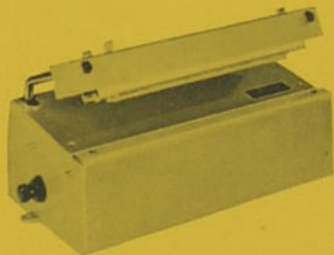

Sur demande avec dispositif de coupe permettant la confection immédiate de sachets avec de la gaine en bobines.

Très avantageux!  
Garantie 1 an.  
Demandez-nous aujourd'hui encore une offre sans engagement!

# tubmatic

Pour la Suisse occidentale

Bureau de vente, 1400 Yverdon  
Floreyres 23, (024) 2 32 80

---

## Pierres pour l'horlogerie et industries diverses

Jewels bearings for watches and sundry industries

Steine für Uhren und verschiedene Industrien

Piedras para la relojería e industrias diversas

### SCIAGES

		∅	Page
6828 Balerna-Bisio (TI)	Bettazza Giuseppe . . . . .	(091) 4 30 77	20
2500 Bienne (BE)	Jeanneret Yves, Fabrique Ephor, rue de l'Eau 28	(032) 4 57 10	
1348 Brassus, Le (VD)	Meylan René, Bas-du-Chenit . . . . .	(021) 85 58 06	544
2416 Brenets, Les (NE)	Huguenin Alfred . . . . .	(039) 6 11 75	
	Pâquerettes, Les, SA . . . . .	6 12 22	500
1700 Fribourg	Folly Louis, Monséjour 11 . . . . .	(037) 2 48 75	
3714 Frutigen (BE)	Brügger SA . . . . .	(033) 9 10 13	650
1200 Genève	Salzmann & Co, rue du Stand 30. . . . .	(022) 24 65 55	
6600 Locarno (TI)	Boccardo Aldo, Solduno . . . . .	(093) 7 46 95	492
	Comizzoli Giuseppe & Fils, Ved. a Solduno . . . . .	7 40 74	
2900 Porrentruy (JB)	Rubis-Montre SA . . . . .	(066) 6 10 38	506
6671 Solduno (TI)	Bevilacqua Pierino . . . . .	(093) 7 50 68	
3600 Thoun (BE)	Rüfenacht & C <sup>ie</sup> , Mittlerestrasse 66. . . . .	(033) 2 14 71	encartage
	Watch Stones Co SA . . . . .	2 56 14	16
6653 Verscio (TI)	Poncini Mario. . . . .	(093) 8 51 92	

### ARRONDISAGE

3270 Aarberg (BE)	Bangerter Werner. . . . .	(032) 82 12 13	
6828 Balerna (TI)	Romelli SA . . . . .	(091) 4 35 93	532
1348 Brassus, Le (VD)	Reymond Auguste SA . . . . .	(021) 85 52 22	
2892 Courgevaux (FR)	Scheurer Ch. (précis) . . . . .	(037) 7 23 62	
1349 Croy (VD)	Guignard M. (arrondissages de chevilles) . . . . .	(024) 7 41 24	
3714 Frutigen (BE)	Brügger SA . . . . .	(033) 9 10 13	650
6600 Locarno (TI)	Boccardo Aldo, Solduno . . . . .	(093) 7 46 95	492
	Brügger Rudolf, Minusio . . . . .	7 54 13	17
2900 Porrentruy (JB)	Rubis-Montre SA . . . . .	(066) 6 10 38	506
3600 Thoun (BE)	Rüfenacht & C <sup>ie</sup> , Mittlerestrasse 66. . . . .	(033) 2 14 71	encartage
	Watch Stones Co SA . . . . .	2 56 14	16
1349 Vaulion (VD)	Liardet-Maire F. . . . .	(021) 83 91 22	516

### VÉRIFIAGE

6828 Balerna (TI)	Romelli SA . . . . .	(091) 4 35 93	532
2500 Bienne (BE)	Hänni Ed. & Fils, chemin Kutter 11 . . . . .	(032) 2 82 34	
1348 Brassus, Le (VD)	Dépraz SA . . . . .	(021) 85 55 76	488
3225 Cerlier (BE)	Marti Roger. . . . .	(032) 88 13 58	
3714 Frutigen (BE)	Brügger SA . . . . .	(033) 9 10 13	650
2525 Landeron, Le (NE)	Imer René, route de La Neuveville 43 . . . . .	(038) 7 90 56	

préparage de qualité  
rondelles de précision  
chevilles et billes . . .

. . . pour pierres  
d'horlogerie  
et pour tous  
genres de  
pierres techniques  
grande capacité

contrôle  
électronique  
de la précision  
du tournage  
et vérifiage

orientation systé-  
matique du sciage  
contrôle  
microscopique  
de la finesse  
du tournage  
et vérifiage

Fabrique  
de préparage  
Paul Jost S. A.  
Lyss | Suisse



Tél. 032 | 84 19 32

## Pierres pour l'horlogerie et industries diverses

Jewels bearings for watches and sundry industries

Steine für Uhren und verschiedene Industrien

Piedras para la relojería e industrias diversas

### VÉRIFIAGE

		☎	Page
6600 Locarno (TI)	Brügger Rudolf, Minusio . . . . .	(093) 7 54 13	17
1522 Lucens (VD)	Fahrni-Martelli Alfred . . . . .	(021) 95 83 59	
2900 Porrentruy (JB)	Rubis-Montre SA . . . . .	(066) 6 10 38	506
3600 Thoune (BE)	Rüfenacht & C <sup>ie</sup> , Mittlerestrasse 66 . . . . .	(033) 2 14 71	encartage 16
	Watch Stones Co SA . . . . .	(033) 2 56 14	

### PERÇAGE

3715 Adelboden (BE)	Vogel A. & Co . . . . .	(033) 9 42 86	
3296 Arch (BE)	Hohl Hans . . . . .	(065) 9 31 43	
2500 Bienne (BE)	Flückiger Jean, faubourg du Lac 14 . . . . .	(032) 2 93 32	
2901 Bressaucourt (JB)	Froidevaux Germain . . . . .	(066) 6 22 67	
	Gigandet Pierre . . . . .	6 13 28	
	Gigon Frères . . . . .	6 30 90	
	Mahon Frères . . . . .	6 24 52	
	Roos Erwin . . . . .	6 11 17	
	Roos Joseph . . . . .	6 20 52	
	Villemin & Barthe . . . . .		
2915 Bure (JB)	Voisard René . . . . .	6 25 91	
	Crelieu Maxime . . . . .	(066) 7 81 54	
	Juillerat Raoul . . . . .	7 81 34	
	Piquerez Célestin . . . . .	7 81 48	
	Vallat Léon . . . . .	7 81 33	
3225 Cerlier (BE)	Vauclair Fernand . . . . .	7 81 09	
	Marti Roger . . . . .	(032) 8 83 58	
2901 Charmoille (JB)	Bregnard Arthur . . . . .	(066) 7 23 61	
2906 Chevenez (JB)	Borruat Mart. . . . .	(066) 7 61 95	
	Gigon-Martin . . . . .	7 63 37	
	Gigon Robert . . . . .	7 62 28	
	Landry Jean . . . . .	7 61 06	
	Nappey Yvan . . . . .	7 62 42	
	Salomon Adrien . . . . .	7 61 82	
2035 Corcelles (NE)	Nussbaum Emile, Les Chesaux 5 . . . . .	(038) 8 41 09	
2893 Cornol (JB)	Domont Jean-Marie . . . . .	(066) 7 22 78	
	Gaignat-Girard Marcel . . . . .		
2922 Courchavon (JB)	Grillon Jean et Joseph . . . . .	(066) 6 16 32	
	Zumbach Henri . . . . .	6 24 18	
2892 Courgenay (JB)	Comment J. & G. . . . .	(066) 7 13 84	
	Mamie & Rohrer SA . . . . .	7 11 51	512
	Girard Charles . . . . .	7 11 52	
	Macabré Henri . . . . .	7 11 40	
2923 Courtemaîche (JB)	Contini François . . . . .	(066) 6 11 13	
	Etienne Abel . . . . .	6 25 15	
	Galeuchet-Cuenat R. . . . .	6 23 08	
	Krähenbühl Ernest, V <sup>re</sup> . . . . .	6 13 87	
	Lièvre Roger . . . . .	6 21 18	
	Maillard Frères . . . . .	6 24 53	530
	Mouche Paul, V <sup>re</sup> SA . . . . .	6 13 86	518
	Prongué René . . . . .	6 22 47	
	Walther Ernest . . . . .	6 19 08	

**Pierres**  
pour  
**l'horlogerie**  
et  
**l'industrie**

**Couronnes de remontoirs**

Tous genres (Modèles brevetés)

**Fournitures pour la réparation**

(Europax — Europtiges — CFB)



**CHEVAL FRÈRES S.A.**

1848-1967

25. BESANÇON (France)  
23, rue de la Mouillère  
Téléphone (083) 41 51

---

**Pierres pour l'horlogerie et industries diverses**  
**Jewels bearings for watches and sundry industries**  
**Steine für Uhren und verschiedene Industrien**  
**Piedras para la relojería e industrias diversas**

**PERÇAGE**

		Ø	Page
2933 Dampheux (JB)	Jeannin & C <sup>ie</sup> . . . . .	(066) 6 15 89	
	Rouche Lucien, V <sup>me</sup> & Fils . . . . .	6 18 87	
	Voillat Emma . . . . .	6 21 59	
2800 Delémont (JB)	Vacchelli H.-G., chemin des Places 2 . . . . .	(066) 2 15 68	
2916 Fahy (JB)	Domon Maurice . . . . .	(066) 7 63 06	
	Landry Jean . . . . .	7 62 19	
	Périat Gaston . . . . .	7 63 57	
2902 Fontenais (JB)	Froidevaux Henri . . . . .	(066) 6 17 02	
	Véya Constance . . . . .	6 22 28	
3714 Frutigen (BE)	Bohler Robert, Kanderbrück . . . . .	(033) 9 15 65	650
	Brügger SA . . . . .	9 10 13	
	Glauser-Thielst W., Grassi . . . . .	9 15 01	
	Lienhard-Schmid Hans . . . . .	9 17 95	
	Schmid-Zryd R. Sàrl, Vordorf . . . . .	9 14 48	
1392 Grandson (VD)	Robert-Wyler Arthur . . . . .	(024) 2 33 17	
1523 Granges-Marnand (VD)	Pico Stelio . . . . .	(037) 6 42 24	
1248 Hermance (GE)	Robert Louis . . . . .	(022) 8 37 54	
6849 Isonne (TI)	Scherrer Fernand . . . . .	(091) 9 84 38	
2718 Lajoux (JB)	Berberat Jos. & Fils . . . . .	(032) 91 94 23	
6600 Locarno (TI)	Brügger Rudolf, Minusio . . . . .	(093) 7 54 13	17
2901 Lugnez (JB)	Grimaître Joseph . . . . .	(066) 6 10 64	
	Rouche Ernest . . . . .	6 18 89	
	Rouche François . . . . .	6 23 01	
	Wäspe Anna . . . . .	6 20 83	
2901 Miécourt (JB)	Frôté Joseph . . . . .	(066) 7 23 26	
1820 Montreux (VD)	Bouju Michel, rue de l'Ancien-Moulin 21 . . . . .		
2103 Noiraigue (NE)	Hamel - De Grandis G. . . . .	(038) 9 41 51	
	Monnet Léon . . . . .	9 41 77	
	Pertuisa SA . . . . .	9 41 75	
	Ruedi Walter . . . . .	9 41 16	
4324 Obermumpf (AG)	Schlienger Hans . . . . .	(064) 7 21 80	
1530 Payerne (VD)	Hügli Jean, rue de Lausanne 42 (de pierres industrielles) . . . . .	(037) 6 28 95	
2900 Porrentruy (JB)	Cuttat & Co. . . . .	(066) 6 23 38	
	Flückiger Frères . . . . .	6 21 26	
	Hennin Georges & Fils . . . . .	6 16 56	
	Lièvre Constant . . . . .	6 19 51	
	Microperçage, W. & G. Hunt Sàrl . . . . .	6 24 22	
2901 Réclère (JB)	Jolissaint Georges . . . . .	(066) 7 62 80	

**Mamie & Rohrer S.A.**  
**Courgenay (J. B.)**

Case postale 12 893 ☎ (066) 7 11 51

**Perçage Grandissage**

de pierres fines pour l'horlogerie et l'industrie

Bienfature — Production

**LUTHER JEANNERET**

**FABRIQUE  
 DE RESSORTS-FIL**

en tous genres et pour toutes  
 les industries

**FLEURIER** (Suisse)  
 Rue de l'Areuse 2 ☎ (038) 9 11 13

**WALTER HÄBERLI & C<sup>o</sup>**

**2540 GRENCHE** Kastelsstrasse 30  
 ☎ (065) 8 68 57

**Federnfabrikation  
 Fabrication de ressorts**

Ressorts-fil inoxydables  
 pour l'horlogerie et tous genres  
 de ressorts pour les autres  
 industries

Exécution très soignée  
 Matières spéciales

*Boîtes de montres*

1863

**HUMBERT**  
 LA CHAVX-DE-FONDS



## Pierres pour l'horlogerie et industries diverses

Jewels bearings for watches and sundry industries

Steine für Uhren und verschiedene Industrien

Piedras para la relojería e industrias diversas

### PERÇAGE

		Page
3713 Reichenbach (BE)	von Känel C. . . . . (033) 9 81 25 Zurbrügg Hans . . . . . 9 82 50	
3700 Spiez (BE)	Brügger Rud. . . . . (033) 7 53 01	17
1842 Territet (VD)	Falbriard Jos. . . . . (021) 6 20 21	
6950 Tesserete (TI)	Frieden Oscar . . . . . (091)	
2943 Vendlincourt (JB)	Christe Gabriel & Co . . . . . (066) 7 44 77 Christe Marc . . . . . 7 44 84 Doyon Henri & C <sup>ie</sup> . . . . . 7 44 87 Voisard Maurice & Fils . . . . . 7 44 91	
<b>Italie - Italy - Italien - Italia</b>		
Ornavasso (Novara)	Società Industriale Cardana . . . . . 81 05	20

### GRANDISSAGE

2942 Alle (JB)	Rich Henri . . . . . (066) 7 13 92	
1348 Brügg (BE)	Schneider Dora (grandes moyennes) . . . . (032) 7 41 69	
2915 Bure (JB)	Guélat Bernard . . . . . (066) 7 81 51 Vauclair Léon. . . . . 7 81 07	
6831 Caneggio (TI)	Maggi Gabriele . . . . .	
2893 Cornol (JB)	Villard A. . . . . (066) 7 23 79	
1781 Courgevau (FR)	Scheurer Charles . . . . . (037) 7 23 62	
2923 Courtemaiche (JB)	Brom Marcel . . . . . (066) 6 16 85 Lièvre Charles . . . . . 6 15 67 Voisard Pierre . . . . . 6 23 39	
2914 Damvant (JB)	Beuclair Pierre . . . . . (066) 7 62 63 Beucler Edmond . . . . . 7 63 07 Sangsue Joseph . . . . . 7 62 70	
2902 Fontenais (JB)	Lachat Edmond . . . . . (066) 6 22 56	
3714 Frutigen (BE)	Brügger SA . . . . . (033) 9 10 13 Lengacher Werner . . . . . 9 14 67 Roth Hermann . . . . . 9 10 56 Trachsel-Büschlen A. . . . . 9 16 64	650
2685 Genestrerio (TI)	Frigerio Gius. . . . . (091) 4 54 22	
2901 Grandfontaine (JB)	Plumez Germain . . . . . (066) 7 62 69	
6600 Locarno (TI)	Brügger Rudolf, Minusio . . . . . (093) 7 54 13	17
1522 Lucens (VD)	Charbonney Georges . . . . . (021) 95 81 52 Guye Louis . . . . . 95 84 86	544
2901 Miécourt (JB)	Frôté Frères . . . . . (066) 7 23 26	
6835 Morbio-Superiore (TI)	Bernasconi Gius. . . . . (091) 4 20 47	
6883 Novazzano (TI)	Frigerio Aldo . . . . . (091) 4 35 81	



FABRIQUE DE BOITES DE MONTRES, PLAQUÉ OR LAMINÉ  
20 MICRONS      80 MICRONS      40 MICRONS

## Pierres pour l'horlogerie et industries diverses

Jewels bearings for watches and sundry industries

Steine für Uhren und verschiedene Industrien

Piedras para la relojería e industrias diversas

### GRANDISSAGE

		Ø	Page
1530 Payerne (VD)	Hügli Jean, rue de Lausanne 42 (grandes moyennes et pierres industrielles) . . . . .	(037) 6 28 95	
2900 Porrentruy (JB)	Hennin Georges & Fils . . . . . Rubis-Montre SA . . . . . Saunier Henri . . . . .	(066) 6 16 56 6 10 38 6 11 23	506
1009 Pully (VD)	Piot Jules . . . . .	(021) 28 10 59	
2901 Réclère (JB)	Jolissaint Gervais . . . . . Jolissaint Jean . . . . . Jolissaint René . . . . . Juillerat Maurice . . . . .	(066) 7 63 36 7 62 94 7 62 15 7 62 87	
2555 Schwadernau (BE)	Rihs Arn. . . . .	(032) 7 41 54	
6950 Tesserete (TI)	Frieden Oscar . . . . .	(091)	
3600 Thoune (BE)	Watch Stones Co SA . . . . .	(033) 2 56 14	16
3711 Wengi (BE)	Wandfluh Paul . . . . .	(033) 9 17 71	
<b>Italie - Italy - Italien - Italia</b>			
Ornavasso (Novara)	Società Industriale Cardana . . . . .	81 05	20

### TOURNAGE

3270 Aarberg (BE)	Bangerter Werner . . . . .	(032) 82 12 13	
6828 Balerna-Bisio (TI)	Bettazza Giuseppe . . . . .	(091) 4 30 77	20
2500 Bienne (BE)	Pozzi Paul, quai du Bas 46 a . . . . . Stalder Jean, Passerelle 8 . . . . .	(032) 2 01 56 2 56 05	
1348 Brassus, Le (VD)	Dépraz SA . . . . . Reymond Auguste SA . . . . .	(021) 85 55 76 85 52 22	488
2416 Brenets, Les (NE)	Pâquerettes, Les SA . . . . .	(039) 6 12 22	500
3292 Busswil-b.-Büren (BE)	Urfer Fritz . . . . .	(032) 84 23 51	
1343 Charbonnières (VD)	Rochat Frères SA . . . . .	(021) 85 11 26	24
2905 Courtedoux (JB)	Michel Léon . . . . .	(066) 6 19 21	
2923 Courtemaiche (JB)	Bélat Ernest . . . . . Chavanne Jean . . . . . Cramatte Paul . . . . . Cramatte Zita . . . . . Etienne Gaston . . . . . Etienne Joseph . . . . . Etienne Lucien . . . . . Prétat René . . . . . Stächeli Aimé . . . . .	(066) 6 15 66 6 19 10 6 15 64 6 21 54 6 20 05 6 20 75 6 21 46 6 25 19	
3714 Frutigen (BE)	Brügger SA . . . . .	(033) 9 10 13	650
1200 Genève	Salzmann & Co, rue du Stand 30. . . . .	(022) 24 65 55	

## FABRIQUE MARET - BÔLE (Neuchâtel)

☎ (038) 6 20 21



Pierres  
 Plateaux  
 Goupilles

} pour échappements

Pièces détachées pour horlogerie et instruments  
 Polissages à façon

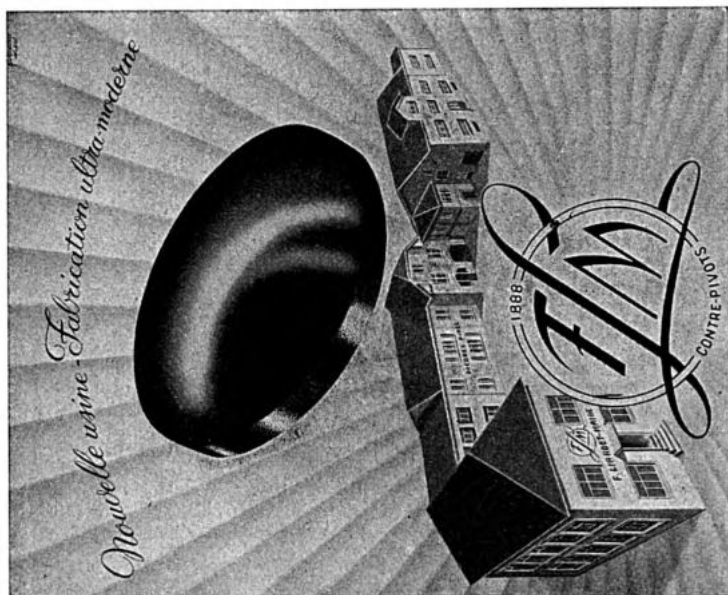

Fabrique de CONTRE-PIVOTS — Rubis, Saphir; Spinel, Grenat,  
 Vermeil — Spécialité: c'pivots 2 plats et biseaux

**F. LIARDET-MAIRE, 1349 VAULION VD (Suisse)**

## Pierres pour l'horlogerie et industries diverses

Jewel bearings for watches and sundry industries

Steine für Uhren und verschiedene Industrien

Piedras para la relojería e industrias diversas

### TOURNAGE

		ℓ	Page
1392 Grandson (VD)	Houmard Samuel, Colombaires . . . . .	(024) 2 57 02	
1523 Granges-Marnand (VD)	Pico Stelio (pour ellipses) . . . . .	(037) 6 42 24	
6600 Locarno (TI)	Brügger Rudolf, Minusio . . . . .	(093) 7 54 13	17
1522 Lucens (VD)	Charbonney Georges (sur fil) . . . . .	(021) 95 81 52	544
1510 Moudon (VD)	Michot Félix . . . . .	(021) 95 21 41	
	Pasche-Cavin, M <sup>me</sup> Renée . . . . .	95 18 57	
2542 Pieterlen (BE)	Kobi W., Bassbeltweg 17 . . . . .	(032) 87 14 42	
	Wirth Fritz . . . . .	87 12 65	
2900 Porrentruy (JB)	Rubis-Montre SA . . . . .	(066) 6 10 38	506
2123 Saint-Sulpice (VD)	Guignard-Pollens Marcel . . . . .	(021) 24 64 84	
3600 Thoune (BE)	Rüfenacht & C <sup>ie</sup> , Mittlerestrasse 66 . . . . .	(033) 2 14 71	encartage
	Watch Stones Co SA . . . . .	2 56 14	16
1349 Vaulion (VD)	Liardet-Maire F. . . . .	(021) 83 91 22	516
<b>Italie - Italy - Italien - Italia</b>			
Ornavasso (Novara)	Società Industriale Cardana . . . . .	81 05	20

### CREUSAGE

2856 Boécourt (JB)	Montavon Rémy. . . . .	(066) 3 72 73	
1348 Brassus, Le (VD)	Dépraz SA . . . . .	(021) 85 55 76	488
	Piguet Frères & C <sup>ie</sup> SA . . . . .	85 56 09	528
	Reymond Auguste SA . . . . .	85 52 22	
1343 Charbonnières, Les (VD)	Rochat Frères SA. . . . .	(021) 25 11 26	24
2901 Charmoille (JB)	Bregnard Arthur . . . . .	(066) 7 23 61	
2013 Colombier (NE)	Schumacher Fl. . . . .	(038) 6 34 58	
2035 Corcelles (VD)	Francey Max . . . . .	(037) 6 29 07	
2922 Courchavon (JB)	Zuber André . . . . .	(066) 6 25 37	
2923 Courtemaîche (JB)	Etienne Gaston . . . . .	(066) 6 20 05	
	Loutenbach Charles. . . . .	6 16 28	
	Loutenbach René . . . . .	6 19 82	
	Maillard Fernand . . . . .	6 29 31	
3714 Frutigen (BE)	Brügger SA . . . . .	(033) 9 10 13	650
6596 Gordola (TI)	Ghisletta Ulderico. . . . .	(093) 8 41 77	
6515 Gudo (TI)	Mami Guido . . . . .		
1000 Lausanne (VD)	Piguet & Co, rue A.-Fauquex 93 . . . . .	(021) 32 57 64	
6600 Locarno (TI)	Brügger Rudolf, Minusio . . . . .	(093) 7 54 13	17
	Guenzi Luigi & Co, via B. Varenna . . . . .	7 53 84	
	Stalder Edy . . . . .	7 32 55	

**john wernli s.à.r.l.**



**Fournitures industrielles  
Outillage de précision et d'horlogerie**

**2500 BIENNE**

Rue Centrale 15

☎ (032) 2 43 62

**V<sup>ve</sup> Paul Mouche S.A.**

**Courtemaiche**

☎ (066) 6 13 86



Pierres fines de qualité

Qualité contrôlée

## Pierres pour l'horlogerie et industries diverses

Jewels bearings for watches and sundry industries

Steine für Uhren und verschiedene Industrien

Piedras para la relojería e industrias diversas

### CREUSAGE

		Ø	Page
1522 Lucens (VD)	Charbon Raym. . . . .	(021) 95 83 17	
	Fahrni Charles . . . . .	95 83 64	
	Gasser Armand . . . . .	95 83 21	
	Germond SA . . . . .	95 81 38	
	Maillard Léon . . . . .	95 83 13	
	Paudex Roger . . . . .	95 84 98	
2560 Nidau (BE)	Lötscher Germain, Gerberweg 26 . . . . .	(032) 2 65 81	
1530 Payerne (VD)	Ballif Albert, Châtelet 6 . . . . .	(037) 6 29 09	
2900 Porrentruy (JB)	Rubis-Montre SA . . . . .	(066) 6 10 38	506
3600 Thoune (BE)	Watch Stones Co SA . . . . .	(033) 2 56 14	16
2105 Travers (NE)	Py Emile . . . . .	(038) 9 63 47	
3800 Unterseen (BE)	Müller Werner . . . . .	(036) 2 41 47	
6611 Vogorno (TI)	Pedrazzi & C <sup>ie</sup> . . . . .	(093) 8 45 80	
<b>Italie - Italy - Italien - Italia</b>			
Ornavasso (Novara)	Società Industriale Cardana . . . . .	81 05	20

### BISEAUTAGE

1348 Brassus, Le (VD)	Dépraz SA . . . . .	(021) 85 55 76	488
	Piguet Frères & C <sup>ie</sup> SA . . . . .	85 56 09	528
	Reymond Auguste SA . . . . .	85 52 22	
2923 Courtemaiche	Maillard SA . . . . .	(066) 6 16 95	
6596 Gordola (TI)	Ghisletta Ulderico . . . . .	(093) 8 41 77	
6600 Locarno (TI)	Stalder Edy . . . . .	(093) 7 32 55	
1522 Lucens (VD)	Lecoultre A. & Fils . . . . .	(021) 95 81 23	
2900 Porrentruy (JB)	Rubis-Montre SA . . . . .	(066) 6 10 38	506
3600 Thoune (BE)	Watch Stones Co SA . . . . .	(033) 2 56 14	16
1349 Vaulion (VD)	Liardet-Maire F. . . . .	(021) 83 91 22	516

### POLISSAGE

1348 Brassus, Le (VD)	Capt-Meylan Maurice . . . . .	(021) 85 55 66	
	Dépraz SA . . . . .	85 55 76	488
	Piguet Frères & C <sup>ie</sup> SA . . . . .	85 56 09	528
	Reymond Auguste SA . . . . .	85 52 22	
1030 Bussigny (VD)	Rochat Cam. . . . .	(021) 89 13 44	
1343 Charbonnières, Les (VD)	Rochat Frères SA. . . . .	(021) 85 11 26	24
2923 Courtemaiche (JB)	Lièvre Gustave . . . . .	(066) 6 16 12	
	Maillard SA . . . . .	6 16 95	
	Mouche Frères, Prorubis . . . . .	6 13 86	
1096 Cully (VD)	Degoumois L. . . . .	(021) 99 12 88	

**Fabrique de pierres fines pour l'horlogerie**

Tous genres



**ANTOINE TAILLARD**

Villers-le-Lac (Doubs, France)

☎ N° 0210

**TOUS GENRES DE  
PIERRES**

**Gasser-Ravussin S.A.**

Fabrique de pierres pour l'horlogerie  
et l'industrie

**LUCENS** (Vaud) ☎ (021) 95 81 59

Spécialité: Balanciers bombés  
et olivés, et glaces type  
« CONIX »

**L'Indicateur Davoine**



est publié depuis 122 ans !

Le plus ancien mais le plus moderne

Votre annonce correspond-elle  
au prestige de votre maison ?

**La Saphir**

Fabrique de préparages de pierres  
pour l'horlogerie

**FRIGERIO, CORNIUGI & FIGLIO**

**6600 LOCARNO** Via G.-G. Nessi  
☎ (093) 7 33 93



## Pierres pour l'horlogerie et industries diverses

Jewels bearings for watches and sundry industries

Steine für Uhren und verschiedene Industrien

Piedras para la relojería e industrias diversas

### POLISSAGE

		☞	Page
3714 Frutigen (BE)	Brügger SA . . . . .	(033) 9 10 13	650
3612 Glockenthal (BE)	Jaggi Erwin, Schulstrasse 3 . . . . .	(033) 2 72 30	
6600 Locarno (TI)	Brügger Rudolf, Minusio . . . . .	(093) 7 54 13	17
1522 Lucens (VD)	Fahrni William . . . . .	(021) 95 82 41	
	Gachet Elise . . . . .	95 83 36	
	Germond SA . . . . .	95 81 38	
	Lecoultrre A. & Fils . . . . .	95 81 23	
	Meystre Georges . . . . .	95 85 52	
	Savoie Alfred . . . . .	95 81 79	
2560 Nidau (BE)	Lötscher Germain, Gerberweg 26 . . . . .	(032) 2 65 81	
2900 Porrentruy (JB)	Rubis-Montre SA . . . . .	(066) 6 10 38	506
1025 St-Sulpice (VD)	Guignard-Pollens Marcel . . . . .	(021) 24 64 84	
3528 Steffisburg (BE)	Bigler Ernest . . . . .	(033) 2 41 93	
	Jaggi Erwin . . . . .	2 72 30	
3600 Thoune (BE)	Watch Stones Co SA . . . . .	(033) 2 56 14	16
1349 Vaulion (VD)	Liardet-Maire F. . . . .	(021) 83 91 22	516
1341 Vers-chez-Gros- jean (VD)	Berney Victor SA . . . . .	(021) 85 57 68	530
1400 Yverdon (VD)	Portmann SA, Watch Jewels Co Ltd. . . . .	(024) 2 31 15	
1462 Yvonand (VD)	Rattaz Robert . . . . .	(024) 5 13 68	

### OLIVAGE

2500 Bienne (BE)	Aebi-Tschäppät Alb., route de Soleure 37 a . . . . .	(032) 4 63 75	
1348 Brassus, Le (VD)	Dépraz SA . . . . .	(021) 85 55 76	488
1343 Charbonnières, Les (VD)	Rochat Frères SA . . . . .	(021) 85 11 26	24
2300 Chaux-de-Fonds, La (NE)	Segard Marcel, rue de la Serre 24 . . . . .	(039) 3 45 89	
1562 Corcelles (VD)	Francey Max . . . . .	(037) 6 29 07	
2892 Courgenay (JB)	Grangeon & C <sup>ie</sup> . . . . .	(066) 7 14 20	
2923 Courtemaîche (JB)	Maillard SA . . . . .	(066) 6 16 95	
	Mouche Paul V <sup>re</sup> SA . . . . .	6 13 86	518
1522 Lucens (VD)	Charbonney Georges . . . . .	(021) 95 81 52	544
	Lecoultrre A. & Fils . . . . .	95 81 23	
2560 Nidau (BE)	Lötscher Germain, Gerberweg 26 . . . . .	(032) 2 65 81	
1530 Payerne (VD)	Baillif Albert, rue du Châtelet 6 . . . . .	(037) 6 29 09	
2542 Pieterlen (BE)	Maurer Werner, Rebenweg 11 . . . . .	(032) 87 11 68	
2900 Porrentruy (JB)	Rubis-Montre SA . . . . .	(066) 6 10 38	506
1009 Pully (VD)	Bovet B., avenue de Lavaux 68 a . . . . .	(021) 28 19 76	
2615 Sonvilier (JB)	Chronolithé, Gonseth & Co, Sàrl . . . . .	(039) 4 01 78	526
3600 Thoune (BE)	Watch Stones Co SA . . . . .	(033) 2 56 14	16
1400 Yverdon (VD)	Portmann SA, Watch Jewels Co Ltd . . . . .	(024) 2 31 15	

Rubis Contrepivots Grenat

# Vieux-Moutier S.A.

**Le Lieu** (Vallée de Joux)

Raquettes Coquerets Plaques

Porte-pitons mobiles

- ▶ Polissages: angles, surfaces, gouges
- ▶ Ressorts-régulateurs
- ▶ Spécialités: Tous genres de pièces acier



**Pierres fines** en tous genres pour l'horlogerie et l'industrie. Qualité et précision garanties.

**Spécialité exclusive « Traitement Osowiecki »**: procédé lavable à haute performance pour le maintien de l'huile.

**Jewels** of all types for watches and clocks, industrial purposes.  
Quality and precision warranted.

**Exclusive—Special « Osowiecki Treatment »**: a washproof high-performance process to keep the oil around the pivots.

**Uhrensteine** aller Art. Steine für Industriebedarf. Qualität und Präzision garantiert.  
**Exklusive Spezialität « Osowiecki-Behandlung »**: waschfestes Hochleistungs-verfahren zur Ölhaltung im Uhrwerk.

**WILLIAM GRISEL & CO**  
*Fabrique de pierres fines*  
**Noiraigue-Suisse**

☎ (038) 9 41 30

## Pierres pour l'horlogerie

Watch jewels - Uhren-Steine - Piedras de relojería

### PIERRES EN TOUS GENRES POUR LA FABRICATION

All Sorts for manufacturing - Jeder Art für Fabrikation

Piedras de toda clase para la fabricación

		ℓ	Page
6828 Balerna (TI)	Frieden SA . . . . .	(091) 4 30 21	
2500 Bienne (BE)	Aprova, place du Général-Guisan 16 . . . . .	(032) 2 36 48	
	Baechler Sam. & C <sup>ie</sup> , chemin des Vignes 22 . . . . .	2 38 93	
	Galley Jean Fils, rue Dufour 166 . . . . .	4 18 58	492
	Hartmann Gebr. Söhne, rue H.-Lienhard 12 . . . . .	4 20 85	
	Moser SA, rue du Stand 54 . . . . .	2 56 58	494
	Pierrit SA, rue des Alpes 3 . . . . .	2 69 66	
	Sfaellos SA, route de Reuchenette 4 . . . . .	2 35 06	29
1348 Brassus, Le (VD)	Dépraz SA . . . . .	(021) 85 55 76	488
	Piguet Frères & C <sup>ie</sup> SA . . . . .	85 56 09	528
	Reymond Auguste SA . . . . .	85 52 22	
2416 Brenets, Les (NE)	Seitz SA . . . . .	(039) 6 11 12	
2724 Breuleux, Les (JB)	Theurillat Alyre SA . . . . .	(039) 4 71 54	
6614 Brissago (TI)	Baccala G. . . . .	(093) 8 22 10	
2555 Brügg (BE)	Hafen Rob., Rebhalden 5 . . . . .	(032) 7 47 13	
2915 Bure (JB)	Crelier E. & Fils . . . . .	(066) 7 81 25	
3294 Büren a. A. (BE)	Perrin SA, Mühleweg 13 . . . . .	(032) 81 17 56	
1343 Charbonnières, Les (VD)	Rochat Frères SA . . . . .	(021) 85 11 26	24
2300 Chaux-de-Fonds, La (NE)	Méroz Charles SA, r. Combe-Grieurin 37 bis	(039) 3 23 66	
	Méroz « pierres », succ. Méroz & C <sup>ie</sup> , avenue		
	Léopold-Robert 105 . . . . .	3 23 23	538
1022 Chavannes-Renens (VD)	Pierhor SA . . . . .	(021) 34 35 21	496
2906 Chevenez (JB)	Borruat Bernard . . . . .	(066) 7 61 07	
	Laville Edmond . . . . .	7 61 12	
2892 Courgenay (JB)	Grandgeon & C <sup>ie</sup> . . . . .	(066) 7 14 20	
2923 Courtemaître (JB)	Cattin-Mouche Marcel . . . . .	(066) 6 13 81	
	Etienne Pierre . . . . .	6 25 15	
	Froidevaux Louis . . . . .	6 21 30	
	Lièvre Alex . . . . .	6 13 80	
	Lièvre Armand . . . . .	6 23 10	
	Lièvre Arnold . . . . .	6 12 50	
	Lièvre Charles . . . . .	6 15 67	
	Maillard SA . . . . .	6 16 95	
	Mouche Paul V <sup>ie</sup> SA . . . . .	6 13 86	518
2800 Delémont (JB)	Rossé André, Arquebusiers 42 . . . . .	(066) 2 49 45	
1200 Genève	Descombes Albert, rue des Pâquis 3 . . . . .	(022) 32 35 19	
	Galley Jean Fils, boulevard G <sup>e</sup> -Favon 22 . . . . .	25 54 59	492
2901 Grandfontaine (JB)	Pouchon Arthur V <sup>ie</sup> & Fils . . . . .	(066) 7 61 18	528
3360 Herzogenbuchsee (BE)	Hofstetter Ernest . . . . .	(063) 5 18 80	
2525 Landeron, Le (NE)	Rubisse SA . . . . .	(038) 7 91 66	
	Tanner J. Fils SA . . . . .	7 93 12	
1000 Lausanne (VD)	Golay-Buchel & Co SA, Malley . . . . .	(021) 24 85 71	358
	Robellaz & C <sup>ie</sup> , place Saint-François 14 b . . . . .	23 24 25	540
	Thomae Henri SA, avenue du Léman 37 . . . . .	28 17 38	540

Fabrique de pierres pour l'horlogerie  
et autres industries

## Ferdinand Krügel S.A.

2105 TRAVERS (Suisse)

Maison de confiance fondée en 1902

☎ (038) 9 63 20

Tous les genres: Précision et qualité - Rapidité de livraison

Fabrique de pierres fines pour l'horlogerie

## Munari Frères S.A.

LA NEUVEVILLE (Suisse)

☎ (038) 7 91 19

---

QUALITÉ

EXPORTATION

Pierres pour l'horlogerie

Qualité — Précision

**PIR**  
**NA**  
**JEWELS**

Gino Ciampi - Tramelan

☎ (032) 97 46 58

## Pierres pour l'horlogerie

### Watch jewels - Uhren-Steine - Piedras de relojería

#### PIERRES EN TOUS GENRES POUR LA FABRICATION

All Sorts for Manufacturing - Jeder Art für Fabrikation

Piedras de toda clase para la fabricación

		☎		Page
6600 Locarno (TI)	Foroni-Chiesa M., via Capuccini . . . . .	(093)	7 16 52	
	Paganetti Bianca, via Ballerini . . . . .		7 16 13	
	Poroli Carlo & Co, via G.-Cattori 5 . . . . .		7 63 59	25
	Scalzi Arnoldo, via ai Monti . . . . .		7 42 56	
	Swiss Jewel Co SA . . . . .		7 16 61	18
	Torriani P. SA, via della Posta 16 . . . . .		7 65 19	
2400 Locle, Le (NE)	Brunner SA . . . . .	(039)	5 38 57	528
1522 Lucens (VD)	Gasser-Ravussin SA . . . . .	(021)	95 81 59	520
	Germond SA . . . . .		95 81 38	
	Lecoultre A. & Fils . . . . .		95 81 23	
	Reymond & C <sup>ie</sup> SA . . . . .		95 82 92	29
	Tanner Frères SA . . . . .		95 81 17	490
6900 Lugano (TI)	Audemars R. Fils, via Casserinetta 28 . . . . .	(091)	2 08 41	
3250 Lyss (BE)	Brunner Jules . . . . .	(032)	84 13 53	
	Roth P. SA . . . . .		84 34 45	25
4464 Maisprach (BL)	Rubis Pierres SA . . . . .	(061)	87 96 04	
2901 Montignez (JB)	Bélet Jean . . . . .	(066)	7 56 42	526
3280 Morat (FR)	Helfer Paul & Co, Längmatte . . . . .	(037)	7 21 42	
2000 Neuchâtel	Technirubis SA, rue du Trésor 9 . . . . .	(038)	4 38 38	
2520 Neuveville, La (BE)	Munari Frères SA . . . . .	(038)	7 91 19	524
2560 Nidau (BE)	Hefti Robert, Krebsweg 4 . . . . .	(032)	2 88 54	
2103 Noiraigue (NE)	Grisel William & Co . . . . .	(038)	9 41 30	522
2542 Pieterlen (BE)	Flück Arnold . . . . .	(032)	87 11 42	
	Kobi Walter . . . . .		87 14 42	
	Litos SA . . . . .		87 14 02	
	Lüthy & C <sup>ie</sup> SA . . . . .		87 11 10	
2316 Ponts-de-Martel, Les (NE)	Maire Henri & Co . . . . .	(039)	6 71 90	
	Perret John, Les Fils de, SA . . . . .		6 73 83	494
2900 Porrentruy (JB)	Epora SA . . . . .	(066)	6 16 31	
	Epora SA . . . . .		6 16 31	
	Müller-Barré Marcel . . . . .		6 12 13	
	Précirubis SA . . . . .		6 14 12	
	Rubis-Montre SA . . . . .		6 10 38	506
1009 Pully (VD)	Faivre Roger, ch. des Osches 15 . . . . .	(021)	28 19 33	
4418 Reigoldswil (BL)	Blaser Werner . . . . .	(061)	84 94 13	
2024 Saint-Aubin (NE)	Méroz Julien SA . . . . .	(038)	6 73 05	530

Fabrique de pierres fines pour l'horlogerie et pierres industrielles

## CHRONOLITHE

Gonseth & C<sup>ie</sup> S. à r. l.

Spécialité chronométrique

Chassage garanti

Olivage

**SONVILIER** ☎ (039) 4 01 78

## Belet Jean

Pierres fines pour l'horlogerie

**MONTIGNEZ** (Suisse)

☎ (066) 7 56 42

Travail soigné - Livraison rapide

Tous genres:

Glaces

Balanciers bombés

Trous olivés, grandes moyennes

Grandissage à façon

## Les Pierrettes S.A.

Pierres d'horlogerie - Contre pivots

**ST-SULPICE - VAUD**

☎ (021) 24 72 30

Compte de chèques postaux 10-14683

**HUILE SINE DOLO -**

**LAUSANNE**  
TREYBLANC 9

dans toutes les Maisons de Fournitures d'horlogerie

## Pierres pour l'horlogerie

Watch jewels - Uhren-Steine - Piedras de relojería

### PIERRES EN TOUS GENRES POUR LA FABRICATION

All Sorts for Manufacturing - Jeder Art für Fabrikation  
Piedras de toda clase para la fabricación

		☞	Page
1025 Saint-Sulpice (VD)	Guignard-Pollens Marcel . . . . . Les Pierrettes SA . . . . .	(021) 25 69 26 24 72 30	526
6671 Solduno (TI)	Staub Hans . . . . .	(093) 7 36 54	
2615 Sonvilier (JB)	Gonseth & Co Sàrl, Chronolithe . . . . .	(039) 4 01 78	526
3600 Thoune (BE)	Lüthy & Co . . . . . Rubistar Sàrl . . . . . Watch Stones Co SA . . . . .	(033) 2 56 26 2 46 83 2 56 14	500 16
2720 Tramelan (JB)	Ciampi Gino, rue Crêt-Georges . . . . .	(032) 97 46 58	524
2105 Travers (NE)	Krügel Ferdinand SA . . . . .	(038) 9 63 20	524
1844 Villeneuve (VD)	Chatons SA . . . . .	(021) 60 10 67	
1400 Yverdon (VD)	Portmann SA, Watch Jewels Co Ltd . . . . .	(024) 2 31 15	
<b>France - Frankreich - Francia</b>			
Villers-le-Lac (Doubs)	Taillard Antoine . . . . .	0210	520
Besançon (Doubs)	Cheval Frères, 23, rue de la Mouillère . . . . .	83-41 51	510
<b>Italie - Italy - Italien - Italia</b>			
Ornavasso (Novara)	Società Industriale Cardana . . . . .	81 05	20
<b>Allemagne - Germany - Deutschland</b>			
Idar-Oberstein 2	C. Giese KG . . . . .	2361	540

### PIERRES EN TOUS GENRES POUR LE RHABILLAGÉ

Stones, all Kinds for Repairs - Steine aller Art, für Reparaturen  
Piedras de toda clase para composturas

2500 Bienne (BE)	Baechler Sam. & C <sup>ie</sup> , rue des Vignes 22 . . . . . Galley Jean Fils, rue Dufour 166 . . . . . Pierrit SA, rue des Alpes 3 . . . . . Sfaellos SA, route de Reuchenette 4 . . . . .	(032) 2 38 93 4 18 58 2 69 66 2 35 06	492 29
2014 Bôle (NE)	Maret, Fabrique . . . . .	(038) 6 20 21	516
1348 Brassus, Le (VD)	Piguet Frères & C <sup>ie</sup> SA . . . . .	(021) 85 56 09	528
2416 Brenets, Les (NE)	Seitz SA . . . . .	(039) 6 11 12	
1343 Charbonnières, Les (VD)	Rochat Frères SA . . . . .	(021) 85 11 26	24
2300 Chaux-de-Fonds, La (NE)	Méroz « pierres », succ. Méroz & C <sup>ie</sup> , avenue Léopold-Robert 105 . . . . . Picard Henri & Frère SA, rue de la Serre 89 . . . . . Witschi F. Fils, rue de la Croix-Fédérale 8 . . . . .	(039) 3 23 23 3 40 62 3 12 77/78/79	408 414
2035 Corcelles (NE)	Schneider & Co Sàrl . . . . .	(038) 8 16 92	
2923 Courtemaiche (JB)	Maillard SA . . . . . Mouche Paul V <sup>ie</sup> SA . . . . .	(066) 6 16 95 6 13 86	518
1349 Croy (VD)	Guignard M. . . . .	(024) 7 41 24	
2901 Grandfontaine (JB)	Pouchon Arthur V <sup>ie</sup> & Fils . . . . .	(066) 7 61 18	528
2525 Landeron, Le (NE)	Tanner J. Fils SA . . . . .	(038) 7 93 12	

SOCIÉTÉ ANONYME

**Piguet Frères & Cie**1348 LE BRASSUS (Suisse) ☎ (021) 85 56 09  
Adresse télégraphique: Joyaux, Brassus**Pierres d'horlogerie et industrielles  
en tous genres**Glaces - Contrepivots - Ellipses  
Laser - Plumes saphir, etc.**Fabrique de pierres pour l'horlogerie**

Tous les genres

**V<sup>VE</sup> ARTHUR POUCHON & FILS****GRANDFONTAINE** (Jura bernois)

☎ (066) 7 61 18

**Brunner S. A.****Le Locle**

FABRIQUE DE PIERRES D'HORLOGERIE

☎ (039) 5 38 57

**Sertissages — Emboutissages — Burins diamant****HUILE SINE DOLO -****LAUSANNE**  
TREYBLANC 9

dans toutes les Maisons de Fournitures d'horlogerie



## Pierres pour l'horlogerie

### Watch jewels - Uhren-Steine - Piedras de relojería

#### PIERRES EN TOUS GENRES POUR LE RHABILLAGE

Stones, all Kinds for Repairs - Steine aller Art, für Reparaturen  
Piedras de toda clase para composturas

		☎	Page
1000 Lausanne (VD)	Golay-Buchel & Co SA, Malley . . . . .	(021) 24 85 71	358
	Robellaz & C <sup>ie</sup> , place Saint-François 14b . . . . .	23 24 25	540
6600 Locarno (TI)	Swiss Jewel Co SA . . . . .	(093) 7 16 61	18
2400 Locle, Le (NE)	Bergeon & C <sup>ie</sup> . . . . .	(039) 5 48 32	416
	Brunner SA . . . . .	5 38 57	528
1522 Lucens (VD)	Gasser-Ravussin SA . . . . .	(021) 95 81 59	520
	Lecoultre A. & Fils . . . . .	95 81 23	
	Reymond & C <sup>ie</sup> SA . . . . .	95 82 92	29
	Tanner Frères SA . . . . .	95 81 17	490
6900 Lugano (TI)	Audemars R. Fils, via Casserinetta 28 . . . . .	(091) 2 08 41	
3250 Lyss (BE)	Roth P. SA . . . . .	(032) 84 34 45	25
2520 Neuveville, La (BE)	Munari Frères SA . . . . .	(038) 7 91 19	524
2103 Noiraigue (NE)	Grisel William & Co . . . . .	(038) 9 41 30	522
2542 Pieterlen (BE)	Flück Arnold . . . . .	(032) 87 11 42	
	Lüthy & Co SA . . . . .	87 11 10	
2316 Ponts-de-Martel, Les (NE)	Maire Henri & C <sup>ie</sup> . . . . .	(039) 6 71 90	
	Perret John, Les Fils de, SA . . . . .	6 73 83	494
2900 Porrentruy (JB)	Epora SA . . . . .	(066) 6 16 31	
	Rubis-Montre SA . . . . .	6 10 38	506
2024 Saint-Aubin (NE)	Méroz Julien SA . . . . .	(038) 6 73 05	530
1025 St-Sulpice (VD)	Les Pierrettes SA . . . . .	(021) 24 72 30	265
3600 Thoune (BE)	Rubistar Sàrl . . . . .	(033) 2 46 83	500
	Watch Stones Co SA . . . . .	2 56 14	16
2105 Travers (NE)	Krügel Ferdinand SA . . . . .	(038) 9 63 20	524
1349 Vaulion (VD)	Liardet-Maire F. . . . .	(021) 83 91 22	516
1844 Villeneuve (VD)	Chatons SA . . . . .	(021) 60 16 67	

#### Italie - Italy - Italien - Italia

Ornavasso (Novara)	Società Industriale Cardana . . . . .	81	20
--------------------	---------------------------------------	----	----

## LUGRIN FRÈRES S.A.

Fournitures d'horlogerie

1343 LES CHARBONNIÈRES (Vaud) ☎ (021) 85 12 08

Fabrication de plaques contrepivots, coquerets, raquettes, bouts-de-ponts, plaques couvre-pitons en tous genres - Acier, nickel, laiton

Livraison et chassage de PIERRES CONTREPIVOTS : **rubis, spinelle, grenat, acier**

Finissage de RAQUETTES

**Perçages** de raquettes acier à partir de 0,12 mm

**Polissages plats** acier et nickel

**Gouges, angles, œillets**

## MAILLARD FRÈRES

Perçage-grandissage et tournage de pierres fines



**COURTEMAICHE**  
(JB) Suisse

Perçage  
Lochbohren No 36-300

Grandissage  
Aufweiten No 50 à 400  
Tournage



Fabrication moderne de pierres fines  
pour l'horlogerie

## JULIEN MÉROZ S.A.

**SAINT-AUBIN** (Neuchâtel) ☎ (038) 6 73 05

### Pierres fines pour l'horlogerie

Pierres industrielles

Spécialité: contrepivots

Polissages tous genres soignés à façon

## VICTOR BERNEY S.A.

**VERS-CHEZ-GROSJEAN** (Vallée de Joux)

☎ (021) 85 57 68

## Pierres pour l'horlogerie

### Watch jewels - Uhren-Steine - Piedras de relojería

#### BOUCHONS

##### Bushings - Zapfenfutter - Aros de metal

		☒	Page
2500 Bienne (BE)	Baechler Sam. & C <sup>ie</sup> , chemin des Vignes 22 . . . . .	(032) 2 38 93	
	Galley Jean Fils, rue Dufour 166 . . . . .	4 18 58	492
	Gonseth-Hurni Robert . . . . .	2 26 10	
	Sfaellos SA, route de Reuchenette 4 . . . . .	2 35 06	29
1348 Brassus, Le (VD)	Piguet Frères & C <sup>ie</sup> SA . . . . .	(021) 85 56 09	528
2416 Brenets, Les (NE)	Seitz SA (bouchons rectifiés) . . . . .	(039) 6 11 12	
1343 Charbonnières, Les (VD)	Rochat Frères SA . . . . .	(021) 85 11 26	24
2923 Courtemaîche (JB)	Mouche Paul V <sup>ie</sup> SA . . . . .	(066) 6 13 86	518
1000 Lausanne (VD)	Golay-Buchel & Co SA, Malley . . . . .	(021) 24 85 71	358
6600 Locarno (TI)	Swiss Jewel Co SA . . . . .	(093) 7 16 61	18
2400 Locle, Le (NE)	Brunner SA . . . . .	(039) 5 38 57	528
1522 Lucens (VD)	Lecoultré A. & Fils . . . . .	(021) 95 81 23	
3250 Lyss (BE)	Roth P. SA . . . . .	(032) 84 34 45	25
2103 Noiraigue (NE)	Grisel William & Co . . . . .	(038) 9 41 30	522
2034 Peseux (NE)	Adax (décolletages de bouchons) . . . . .	(038) 8 11 20	370
3600 Thoun (BE)	Lüthy & Co . . . . .	(033) 2 56 26	
	Watch Stones Co SA . . . . .	2 56 14	16
2720 Tramelan (JB)	Bouchonex SA . . . . .	(032) 97 44 35	554
	Châtelain-Falvre A., Le Ténor 7 . . . . .	97 41 78	
	Kessi Paul, rue du Midi 19 . . . . .	97 41 10	
	Vuille Serge, Grand-Rue 97 . . . . .	97 41 34	
2105 Travers (NE)	Krûgel Ferdinand SA . . . . .	(038) 9 63 20	524
1844 Villeneuve (VD)	Chatons SA . . . . .	(021) 60 16 67	

#### CHATONS

##### Top-Jewels - Steinfutter - Chatones

2500 Bienne (BE)	Baechler Sam. & C <sup>ie</sup> , chemin des Vignes 22 . . . . .	(032) 2 38 93	
	Galley Jean Fils, rue Dufour 166 . . . . .	4 18 58	492
	Sfaellos SA, route de Reuchenette 4 . . . . .	2 35 06	29
2416 Brenets, Les (NE)	Seitz SA . . . . .	(039) 6 11 12	
1343 Charbonnières, Les (VD)	Rochat Frères SA . . . . .	(021) 85 11 26	24
1022 Chavannes-Renens (VD)	Pierhor SA . . . . .	(021) 34 35 21	496
2923 Courtemaîche (JB)	Mouche Paul V <sup>ie</sup> SA . . . . .	(066) 6 13 86	518
6600 Locarno (TI)	Swiss Jewel Co SA . . . . .	(093) 7 16 61	18
2400 Locle, Le (NE)	Brunner SA . . . . .	(039) 5 38 57	528
1522 Lucens (VD)	Lecoultré A. & Fils . . . . .	(021) 95 81 23	
3250 Lyss (BE)	Roth P. SA . . . . .	(032) 84 34 45	25
3280 Morat (FR)	Helper Paul . . . . .	(037) 7 21 42	

# ROMELLI S.A.

6828 BALERNA — Ticino

☎ (091) 4 35 93



Fabrique de préparages  
de pierres fines pour l'horlogerie  
et l'industrie

**Spécialité :**

Rondelles pour contrepiquets

Qualité soignée — Grande production

## Pierres pour l'horlogerie

### Watch jewels - Uhren-Steine - Piedras de relojeria

#### CHATONS

##### Top-Jewels - Steinfutter - Chatones

		☎	Page
2520 Neuveville, La (BE)	Erismann-Schinz SA (combinés empierrés)	(038) 7 91 42	couverture
2103 Noiraigue (NE)	Grisel William & Co	(038) 9 41 30	522
2034 Peseux (NE)	Adax, Atelier (décolletage pour chatons)	(038) 8 11 20	370
3600 Thounne (BE)	Lüthy & Co	(033) 2 56 26	
	Watch Stones Co SA	2 56 14	16
2720 Tramelan (JB)	Bouchonex SA	(032) 97 44 35	554
	Châtelain-Faivre A., Le Ténor 7	97 41 78	
	Kessi Paul, rue du Midi 19	97 41 10	
2105 Travers (NE)	Krügel Ferdinand SA	(038) 9 63 20	524
1844 Villeneuve (VD)	Chatons SA	(021) 60 16 67	
8000 Zurich	Diamantlicht SA, Obere Zäune 10	(051) 34 10 13	

#### CHEVILLES

##### Jewel Pins - Hebelstifte - Clavijas

1348 Brassus, Le (VD)	Meylan René, Bas-du-Chenit	(021) 85 58 06	544
1200 Genève	Salzmann & C <sup>ie</sup> , rue du Stand 30	(022) 24 65 55	
	Streit Gustave SA, quai du Seujet 29	32 44 35	
1523 Granges-Marnand (VD)	Pico Stelio	(037) 6 42 24	

#### CONTREPIVOTS

##### Cap-Jewels - Decksteine - Contrapivotes

2500 Bienne (BE)	Moser SA, rue du Stand 54	(032) 2 56 58	494
1348 Brassus, Le (VD)	Capt-Meylan Maurice	(021) 85 55 66	
	Dépraz SA	85 55 76	488
	Piguet Frères & C <sup>ie</sup> SA	85 56 09	528
	Reymond Aug. SA	85 52 22	
1343 Charbonnières, Les (VD)	Lugrin Frères SA	(021) 85 12 08	530
	Rochat Ch.-L. Fils, J.-A. Rochat, succ.	85 12 14	488
	Rochat-Simond M.	85 11 07	
	Rochat Frères SA	85 11 26	24
2923 Courtemaîche (JB)	Mouche Paul V <sup>ie</sup> SA	(066) 6 13 86	518
1349 Croy (VD)	Guignard M.	(024) 7 41 24	
1000 Lausanne (VD)	Golay-Buchel & Co SA, Malley	(021) 2 85 71	358
6600 Locarno (TI)	Swiss Jewel Co SA	(093) 7 16 61	18
1522 Lucens (VD)	Lecoultré A. & Fils	(021) 95 81 23	
	Reymond & C <sup>ie</sup> SA	95 82 92	29
3250 Lyss (BE)	Jost Paul SA (rondelles)	(032) 84 19 32	508
	Roth P. SA	84 34 45	25

antichocs horlogers

**K**

châtons combinés

**I**dispositif de réglage  
Spirotor**F****PARECHOC S.A.**

1347, LE SENTIER/VD SUISSE

Tél. (021) 85 61 41

**AVENTICA S.A.**

Société pour l'industrie des pierres fines

1580 AVENCHES (VAUD)

**Préparages tournés pour pierres d'horlogerie****Rondelles pour contrepivots****Pierres industrielles en rubis, saphir et agate****Levées, chevilles et formages pour assortiments**

Installation pour la grande série

Procédés modernes

Travail de haute précision

Téléphone (037) 75 11 32 et 75 13 71

## Pierres pour l'horlogerie

Watch jewels - Uhren-Steine - Piedras de relojería

### CONTREPIVOTS

Cap-Jewels - Decksteine - Contrapivotes

		Ø	Page
1349 Mont-la-Ville (VD)	Rochat-Genevaz Fils & Co . . . . .	(021) 8 71 86	
1341 Orient, L' (VD)	Massy F. & Capt Frères SA . . . . .	(021) 85 56 51	496
2900 Porrentruy (JB)	Rubis-Montre SA . . . . .	(066) 6 10 38	506
1025 Saint-Sulpice (VD)	Guignard-Pollens Marcel . . . . .	(021) 24 64 84	
	Les Pierrettes SA . . . . .	24 72 30	526
3600 Thoun (BE)	Lüthy & Co . . . . .	(033) 2 56 26	
	Watch Stones Co SA . . . . .	2 56 14	16
2105 Travers (NE)	Krügel Ferdinand SA . . . . .	(038) 9 63 20	524
1349 Vaulion (VD)	Liardet-Maire F. . . . .	(021) 83 91 22	516
1844 Villeneuve (VD)	Chatons SA . . . . .	(021) 60 16 67	
1341 Vers-chez-Gros-jean (VD)	Berney Victor SA . . . . .	(021) 85 57 68	530
<b>Italie - Italy - Italien - Italia</b>			
Ornavasso (Novara)	Società Industriale Cardana . . . . .	81 05	20
<b>France - Frankreich - Francia</b>			
Maiche (Doubs)	Sandoz Henri . . . . .	1 22	542

### ELLIPSES

Ellipses - Ellipsen (Hebelsteine) - Elipses

1580 Avenches (VD)	Aventica SA . . . . .	(037) 75 11 32	534
6828 Balerna-Bisio (TI)	Bettazza Giuseppe . . . . .	(091) 4 30 77	20
2500 Bienne (BE)	Jeanneret Yves, Fabrique Ephor, rue de l'Eau 28 . . . . .	(032) 4 57 10	
2014 Bôle (NE)	Maret, Fabrique . . . . .	(038) 6 20 21	516
1348 Brassus, Le (VD)	Meylan René (préparation et sciage pour) . . . . .	(021) 85 58 06	544
	Piguet Frères & C <sup>ie</sup> SA . . . . .	85 56 09	528
2416 Brenets, Les (NE)	Pâquerettes, Les, SA . . . . .	(039) 6 12 22	500
2300 Chau-de-Fonds, La (NE)	Jeanneret Wespy L. SA, rue Numa-Droz 139 . . . . .	(039) 3 32 42	226
1523 Granges-Marnand (VD)	Pico Stelio (tournage pour) . . . . .	(037) 6 42 24	
1522 Lucens (VD)	Reymond & C <sup>ie</sup> SA . . . . .	(021) 95 82 92	29
3250 Lyss (BE)	Roth P. SA . . . . .	(032) 84 34 45	25
2316 Ponts-de-Martel, Les (NE)	Amey-Lecoultre G. . . . .	(039) 6 72 08	
	Maire Henri & C <sup>ie</sup> , Fabrique Lucina . . . . .	6 71 90	
	Perret John, Les Fils de, SA . . . . .	6 73 83	494
1025 St-Sulpice (VD)	Guignard-Pollens Marcel . . . . .	(021) 24 64 84	
3600 Thoun (BE)	Lüthy & Co . . . . .	(033) 2 56 26	
	Watch Stones Co SA . . . . .	2 56 14	16
<b>France - Frankreich - Francia</b>			
Maiche (Doubs)	Sandoz Henri . . . . .	1 22	542

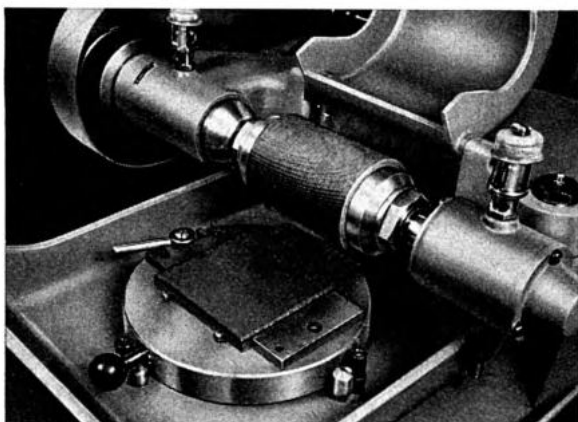

**Type 31**  
à scies multiples  
pour plaquettes,  
baguettes,  
carrelets

**MACHINES AUTOMATIQUES A TRONÇONNER**  
à commande hydraulique

pour le sciage des pierres d'horlogerie et de bijouterie, des pierres industrielles, du carbure de tungstène, de monocristaux.

**Type 32**  
1 à 8 scies  
pour le sciage  
des boules,  
demi-boules,  
barreaux, etc.

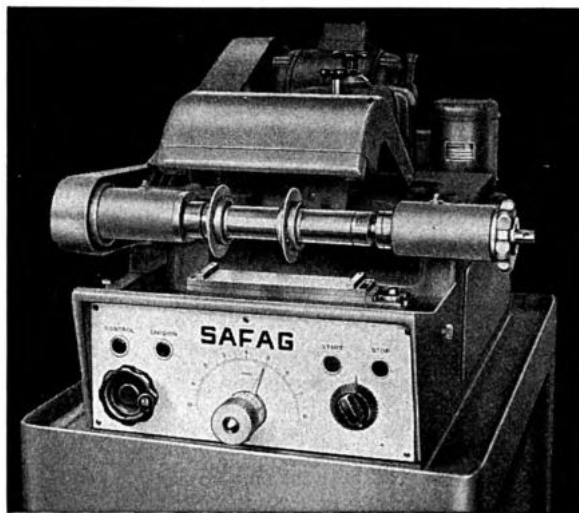

**SAFAG SA BIENNE**

Fabrique de machines

☎ (032) 4 33 26



## Pierres pour l'horlogerie

Watch jewels - Uhren-Steine - Piedras de relojería

### LEVÉES

Pallet Stones - Anker-Steine - Paletas

		☛	Page
1580 Avenches (VD)	Aventica SA . . . . .	(037) 75 11 32	534
6828 Balerna-Bisio (TI)	Bettazza Giuseppe . . . . .	(091) 4 30 77	20
2500 Bienne (BE)	Jeanneret Yves, Fabrique Ephor, rue de l'Eau 28	(032) 4 57 10	
2014 Bôle (NE)	Maret, Fabrique . . . . .	(038) 6 20 21	516
1348 Brassus, Le (VD)	Meylan René (préparation et sciage pour) . . . . .	(021) 85 58 06	544
	Piguet Frères & C <sup>ie</sup> SA . . . . .	85 56 09	528
2416 Brenets, Les (NE)	Pâquerettes, Les, SA . . . . .	(039) 6 12 22	500
2300 Chaux-de-Fonds, La (NE)	Jeanneret-Wespy L. SA, rue Numa-Droz 139 . . . . .	(039) 3 32 42	226
1200 Genève	Salzmann & C <sup>ie</sup> , rue du Stand 30 . . . . .	(022) 24 65 55	
	Streit Gustave SA, quai du Seujet 28 . . . . .	32 44 35	
1522 Lucens (VD)	Reymond & C <sup>ie</sup> SA . . . . .	(021) 95 82 92	29
3250 Lyss (BE)	Roth P. SA . . . . .	(032) 84 34 45	25
2316 Ponts-de-Martel, Les (NE)	Amey-Lecoultre G. . . . .	(039) 6 72 08	
	Maire Henri & C <sup>ie</sup> , Fabrique Lucina . . . . .	6 71 90	
	Perret John, Les Fils de, SA . . . . .	6 73 83	494
1025 St-Sulpice (VD)	Guignard-Pollens Marcel . . . . .	(021) 24 64 84	
3600 Thoune (BE)	Lüthy & Co . . . . .	(033) 2 56 26	
	Watch Stones Co SA . . . . .	2 56 14	16
1349 Vaulion (VD)	Liardet-Maire F. . . . .	(021) 83 91 22	516
<b>France - Frankreich - Francia</b>			
Maïche (Doubs)	Sandoz Henri . . . . .	1 22	542

### EMPIERRAGE DE MOUVEMENTS

Friction Jewelling and Jewel Setting - Steinsetzen

Engaste de piedras en máquinas de relojes

6822 Arogno (TI)	Castioni Mario . . . . .	(091) 8 73 82	
2500 Bienne (BE)	Galley Jean Fils, rue Dufour 166 . . . . .	(032) 4 18 58	492
	Gonseth-Hurni R., rue de Fribourg 26 . . . . .	2 26 10	
	Gonseth R., Maison Serta, Hohlenweg 18 . . . . .	2 64 37	
	Sfaellos SA, route de Reuchenette 4 . . . . .	2 35 06	29
2416 Brenets, Les (NE)	Zurcher SA, Grand-rue 16 . . . . .	(039) 6 12 41	
1343 Charbonnières, Les (VD)	Rochat Frères SA . . . . .	(021) 85 11 26	24
2300 Chaux-de-Fonds, La (NE)	Méroz « pierres », succ. Méroz & C <sup>ie</sup> , avenue Léopold-Robert 105 . . . . .	(039) 3 23 23	
	Perret Daniel, avenue Léopold-Robert 57 . . . . .	2 20 07	488
	Von Gunten G., succ. de Von Gunten & C <sup>ie</sup> , avenue Léopold-Robert 11 . . . . .	2 19 35	
2606 Corgémont (JB)	Gagnebin Henri . . . . .	(032) 97 15 81	608
2114 Fleurier (NE)	Jaques C. . . . .	(038) 9 12 07	



## MANUFACTURE DE BOITES DE MONTRES - ALLE



Se recommande pour ses:

**Boîtes étanches acier**  
**Boîtes étanches chronographes**  
**Boîtes 3 pièces extra-plates**

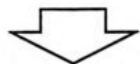

**Contrôle rigoureux permanent**  
**Qualité soignée**

Créations classiques et modernes métal et acier



☎ (066) 7 14 14/15

## Pierres pour l'horlogerie

Watch jewels - Uhren-Steine - Piedras de relojería

### EMPIERRAGE DE MOUVEMENTS

Friction Jewelling and Jewel Setting - Steinsetzen

Engaste de piedras en máquinas de relojes

		Page
1200 Genève	Emprécis Sàrl, avenue Wendt 14 . . . . . (022) 33 53 88 Galley Jean Fils, boulevard Georges-Favon 22 . . . . . 25 54 59	492
2540 Granges (SO)	Emprécis Sàrl, Kirchstrasse 19 . . . . . (065) 8 79 14 Marti Friedrich . . . . . 8 61 40 Schàrz Gérald, Zelgweg 1 . . . . . 8 20 17 Tièche A. Fils . . . . . 8 51 03	
2400 Locle, Le (NE)	Aellen Marthe, rue M.-A.-Calame 11 . . . . . (039) 5 47 46 Brunner SA . . . . . 5 38 57 Enderlin M <sup>me</sup> M., rue du Foyer 14 . . . . . 5 10 23 Guye Jàmes, rue de l'Avenir 33 . . . . . 5 46 16 Reinhard Charles . . . . . 5 38 51	528
2543 Longeau (BE)	Astor SA . . . . . (065) 8 12 21 Pierre-Chasse SA, Eichholzweg 22 . . . . . 8 12 70	394
2400 Neuchâtel	Racine Paul, chaussée de la Boine 20 . . . . . (038) 5 66 76	
2725 Noirmont, Le (JB)	Gogniat Abel . . . . . (039) 4 61 60	
2545 Selzach (SO)	Mori Hans . . . . . (065) 6 85 41	152
2720 Tramelan (JB)	Bouchonex SA . . . . . (032) 97 44 35 Châtelain-Falvre A., Le Ténor 7 . . . . . 97 41 78 Kessi Paul, rue du Midi 19 . . . . . 97 41 10	554
2613 Villeret (JB)	Waelchli Charles Fils . . . . . (039) 4 15 85	

### SERTISSAGE ET CHASSAGE DE CONTREPIVOTS

Rub-in and Friction Setting of Cap Jewels (Endstones)

Setzen und Eindrücken von Decksteinen - Engaste y encajadura de contrapivotes

1348 Brassus, Le (VD)	Meylan Ed.-Wm. . . . . (021) 85 57 30	
1343 Charbonnières, Les (VD)	Lugrin Frères SA . . . . . (021) 85 12 08 Rochat Ch.-L. Fils, J.-A. Rochat succ. . . . . 85 12 14 Rochat-Simond M. . . . . 85 11 07 Rochat Frères SA . . . . . 85 11 26	530 488 24
1345 Lieu, Le (VD)	Fabrique du Vieux-Moutier SA . . . . . (021) 85 12 44	522
2400 Locle, Le (NE)	Reinhard Ch <sup>t</sup> , rue du Marais 12 . . . . . (039) 5 38 51	
1349 Mont-la-Ville (VD)	Martinet Ch <sup>t</sup> . . . . . (021) 87 51 70	
1341 Orient, L' (VD)	Massy F. & Capt Frères SA . . . . . (021) 85 56 51	496

# Robellaz & C<sup>ie</sup>

Pierres fines



Rapidité de livraison — Grande production

**LAUSANNE**

14 b, place Saint-François

☎ (021) 23 24 25

Taillerie de toutes pierres synthétiques et marcas-  
sites naturelles pour la bijouterie

# DURAFORG & C<sup>IE</sup>

**1016 LAUSANNE**  
(Suisse)Pierres fines  
Vente aux grossistes exclusivement  
Exportations pour tous pays — Livraisons rapides  
Rue de Genève 84 ☎ (021) 25 82 22PIERRES FINES POUR HORLOGERIE  
FENÊTRES POUR MONTRES EN SAPHIR  
ET AUTRES INDUSTRIES

# H. Thomae S.A.

Spécialités: Olivages — Livraison par retour  
Qualités soignées et bon courant**LAUSANNE**

Avenue du Léman 37

☎ (021) 28 17 38

# C. Giese KG.

**Pierres industrielles**

Gegr. 1890

POB 2556-D

**Idar-Oberstein 2 - BRD**Verschleiss- und reibungsarme Edelstein-Elemente  
für Industrie und Forschung

## Pierres pour l'industrie

Jewel bearings for precision industries - Lagersteine für die Industrie  
Piedras (cojinetes) para la industria

### PIERRES EN TOUS GENRES

Jewels of all types - Steine jeder Art - Piedras de toda clase

		☎		Page
1580	Avenches (VD)	Aventica SA . . . . .	(037) 75 11 32	534
6828	Balerna (TI)	Romelli SA (rondelles pour) . . . . .	(091) 4 35 93	532
2500	Bienne (BE)	Allcor, Henri-J. Moser, rue de la Gare 31 . . . . .	(032) 3 83 09	
		Aprova, place du Général-Guisan 16 . . . . .	2 36 48	
		Galley Jean Fils, rue Dufour 166 . . . . .	4 18 58	492
		Jeanneret Yves, Fabr. Ephor, rue de l'Eau 28 . . . . .	4 57 10	
		Moser SA, rue du Stand 54 . . . . .	2 56 58	494
2014	Bôle (NE)	Maret, Fabrique . . . . .	(038) 6 20 21	516
1348	Brassus, Le (VD)	Piguet Frères & C <sup>ie</sup> SA . . . . .	(021) 85 56 09	528
		Reymond Auguste SA . . . . .	85 52 22	
2416	Brenets, Les (NE)	Pâquerettes, Les, SA . . . . .	(039) 6 12 22	500
6614	Brissago (TI)	« Synjeco » Synthetic Jewel Co SA . . . . .	(093) 8 23 65	
1343	Charbonnières, Les (VD)	Rochat Frères SA . . . . .	(021) 85 11 26	24
2300	Chaux-de-Fonds, La (NE)	Méroz « pierres », succ. Méroz & C <sup>ie</sup> , avenue Léopold-Robert 105 . . . . .	(039) 3 23 23	
1022	Chavannes-Renens (VD)	Pierhor SA . . . . .	(021) 34 35 21	496
2013	Colombier (NE)	Schumacher Florian . . . . .	(038) 6 34 58	
1394	Concise (VD)	Balmak SA . . . . .	(024) 4 53 10	
2923	Courtemaîche (JB)	Maillard SA . . . . .	(066) 6 16 95	
		Mouche Paul, V <sup>ie</sup> SA . . . . .	6 13 86	518
1349	Croy (VD)	Guignard M. . . . .	(024) 7 41 24	
1470	Estavayer-le-Lac (FR)	Sandoz Jean . . . . .	(037)	
		Tungstène Carbid SA . . . . .	63 19 61	542
3714	Frutigen (BE)	Brügger SA . . . . .	(033) 9 10 13	650
1200	Genève	Produits industriels SA (synthétiques brutes) avenue de Miremont 5 . . . . .	(022) 25 62 80	
6596	Gordola (TI)	Ghisletta Ulderico . . . . .	(093) 8 41 77	
1523	Granges-Marnand (VD)	Pico Stelio . . . . .	(037) 6 42 24	
2525	Landeron, Le (NE)	Tanner J. Fils SA . . . . .	(038) 7 93 12	
1000	Lausanne (VD)	Golay-Buchel & Co SA, Malley . . . . .	(021) 24 85 71	358
		Rubex SA, avenue de Béthusy 76 . . . . .		
6600	Locarno (TI)	Brügger Rudolf, Minusio . . . . .	(093) 7 54 13	17
		Poroli C. & Co, via G.-Cattoni 5 . . . . .	7 63 59	25
		Swiss Jewel Co SA . . . . .	7 16 61	18

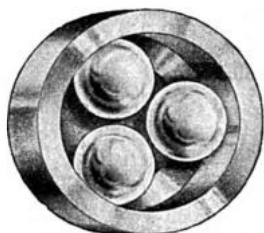

**BILLES EN RUBIS, SAPHIR ET CARBURE  
DE TUNGSTÈNE**

Haute précision, sphéricité parfaite  
Pointes saphir et diamant pour pick-up  
Toutes spécialités de pierres industrielles et de  
carbure de tungstène — Guide-fil — Filières

**TUNGSTÈNE CARBID S. A.**

1470 ESTAVAYER-LE-LAC (FR)

**ARNOLD  HOCH**

Usterstrasse 14  
**ZURICH 1**  
(Suisse)

Uhrenfournituren — Werkzeuge en gros  
Outils et fournitures d'horlogerie en gros  
Axes de balanciers — Tiges de remontoirs — Ressorts Nivaflex  
Verres plexi Stella

**LEVÉES - ELLIPSES ET CONTREPIVOTS**

Billes rubis et saphir

**HENRI SANDOZ**

Maiche (Doubs)

∅ 122

**HUILE SINE DOLO -**

**LAUSANNE**  
TREYBLANC 9

dans toutes les Maisons de Fournitures d'horlogerie

## Pierres pour l'industrie

Jewel bearings for precision industries - Lagersteine für die Industrie  
Piedras (cojinetes) para la industria

### PIERRES EN TOUS GENRES

Jewels of all types - Steine jeder Art - Piedras de toda clase

		Ø	Page
6611 Loco (TI)	Martinoni F. . . . .	(093) 8 01 92	
1522 Lucens (VD)	Gasser-Ravussin SA . . . . .	(021) 95 81 59	520
	Lecoultre A. & Fils . . . . .	95 81 23	
	Reymond & C <sup>ie</sup> SA . . . . .	95 82 92	29
6900 Lugano (TI)	Audemars R. Fils, via Casserinetta 28 . . . . .	(091) 2 58 92	
3250 Lyss (BE)	Jost Paul SA . . . . .	(032) 84 19 32	508
	Roth P. SA . . . . .	84 34 45	25
8212 Neuhausen (SH)	Eduard Hitz succ. de Ernest Bopp . . . . .	(053) 5 16 20	
2103 Noiraigue (NE)	Grisel William & Co. . . . .	(038) 9 41 30	522
1260 Nyon (VD)	Robert Frères & C <sup>ie</sup> , chemin de Prélaz 39 . . . . .	(022) 9 50 35	
1530 Payerne (VD)	Hügli Jean, rue de Lausanne 42 . . . . .	(037) 6 28 95	
2034 Peseux (NE)	Flückiger & Co, succ. de Boos Marc . . . . .	(038) 8 13 94	
2542 Pieterlen (BE)	Lüthy & Co SA . . . . .	(032) 87 11 10	
	Vogel SA, Les Fils d'Antoine . . . . .	87 11 44	478
2310 Ponts-de-Martel, Les (NE)	Perret, Les Fils de John, SA . . . . .	(039) 6 73 83	494
2900 Porrentruy (JB)	Rubis-Montre SA . . . . .	(066) 6 10 38	506
6572 Quartino (TI)	Gilardi Frères . . . . .	(093) 8 32 60	
2553 Safnern (BE)	Kyburz Victor, Im Moos 5 . . . . .	(032) 7 58 78	
3600 Thoune (BE)	Lüthy & Co . . . . .	(033) 2 56 26	
	Rubistar Sàrl . . . . .	2 46 83	500
	Watch Stones Co SA . . . . .	2 56 14	16
2720 Tramelan (JB)	Meyrat-Perret R., succ. de J. Perret . . . . .	(032) 97 40 56	
2105 Travers (NE)	Krügel Ferdinand SA . . . . .	(038) 9 63 20	524
1349 Vaulion (VD)	Liardet-Maire F. . . . .	(021) 83 91 22	516
1341 Vers-chez-Grosjean (VD)	Berney Victor SA . . . . .	(021) 85 57 68	530
1844 Villeneuve (VD)	Chatons SA . . . . .	(021) 60 16 67	
4705 Wangen (BE)	Berger F. fils SA . . . . .	(065) 9 61 13	502
3812 Wilderswil (BE)	Exacta SA . . . . .	(036) 2 10 61	
1400 Yverdon (VD)	Portmann SA, Watch Jewels Co Ltd. . . . .	(024) 2 31 15	
<b>France — Frankreich — Francia</b>			
Besançon (Doubs)	Cheval Frère, 23, rue de la Mouillère . . . . .	83-41 51	510
<b>Italie — Italy — Italien — Italia</b>			
Ornavasso (Novara)	Società industriale Cardana . . . . .	81 05	20
<b>Allemagne — Germany — Deutschland</b>			
Idar-Oberstein 2	C. Giese KG . . . . .	2361	540

# RENÉ MEYLAN

1348 LE BRASSUS

☎ (021) 85 58 06

## PRÉPARAGES DE PIERRES FINES

pour l'horlogerie et l'industrie

Sciages: Levées - Ellipses - Carrés

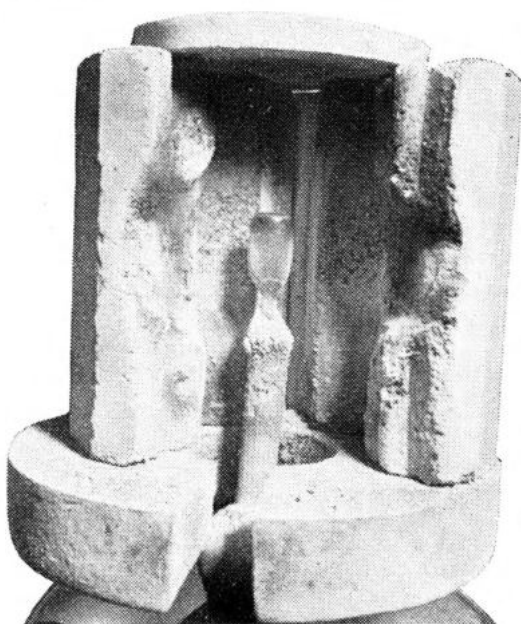
Industrie  
de pierres scientifiques

## Grand Djevahirdjian S. A.

MONTHEY (Valais - Suisse)

Adresse télégraphique:

Djevahirdjian - Monthey

☎ (025) 4 23 56 / 57

Pierres brutes pour:

HORLOGERIE - BIJOUTERIE

LASER-MASER

Toutes industries

Qualité irréprochable

Livraisons rapides et soignées

## PIERRES D'HORLOGERIE

GRANDISSAGE — TOURNAGE SUR FIL — OLIVAGE

## GEORGES CHARBONNEY

1522 LUCENS (Vaud) ☎ (021) 95 81 52



**Pierres pour l'industrie**

Jewel bearings for precision industries - Lagersteine für die Industrie  
 Piedras (cojinetes) para la industria

**AGATES POUR BALANCES**

Agate-stones for scales - Achatlager für Waagen - Agatas para balanzas

		Page
	♂	
1000 Lausanne (VD)	Golay-Buchel & Co SA, Malley . . . . . (021) 24 85 71	358
1522 Lucens (VD)	Gasser-Ravussin Paul. . . . . (021) 95 81 59	520
	Reymond & C <sup>ie</sup> SA . . . . . 95 82 92	29
2560 Nidau (BE)	Saphirwerk Nidau SA . . . . . (032) 2 28 71	
4705 Wangen-a.-A. (BE)	Berger F. Söhne SA . . . . . (065) 9 61 13	502

**Allemagne - Germany - Deutschland**

Idar-Oberstein 2	C. Giese KG . . . . .	2361	540
------------------	-----------------------	------	-----

**COUSSINETS POUR BOUSSOLES**

Compass bearing jewels - Kompass-Lagersteine - Cojinetes para brujulas

2500 Bienne (BE)	Moser SA, rue du Stand 54 . . . . . (032) 2 56 58	494
1022 Chavannes- Renens (VD)	Pierhor SA . . . . . (021) 34 35 21	496
3714 Frutigen (BE)	Brügger SA . . . . . (033) 9 10 13	650
1000 Lausanne (VD)	Golay-Buchel & Co SA, Malley . . . . . (021) 24 85 71	358
6600 Locarno (TI)	Brügger Rudolf, Minusio . . . . . (093) 7 54 13	17
1522 Lucens (VD)	Gasser-Ravussin SA . . . . . (021) 95 81 59	520
2000 Neuchâtel	United Jewel Bearings SA, rue du Trésor 9 (038) 4 26 33	
8212 Neuhausen (SH)	Eduard Hitz, succ. de Ernest Bopp . . . . . (053) 5 16 20	
2900 Porrentruy (JB)	Rubis-Montre SA . . . . . (066) 6 10 38	506
3600 Thoune (BE)	Rubistar Sàrl . . . . . (033) 2 46 83	500
	Watch Stones Co SA . . . . . 2 56 14	16
4705 Wangen-a.-A. (BE)	Berger F. Söhne SA . . . . . (065) 9 61 13	502

**Allemagne - Germany - Deutschland**

Idar-Oberstein 2	C. Giese KG . . . . .	2361	540
------------------	-----------------------	------	-----

**PIERRES A CREUSURE CONIQUE**

V jewels - Hohlkegel - Lagersteine - Piedras con hueco cónico

2500 Bienne (BE)	Moser SA, rue du Stand 54 . . . . . (032) 2 56 58	494
2416 Brenets, Les (NE)	Seitz SA . . . . . (039) 6 11 12	
6614 Brissago (TI)	« Synjeco » Synthetic Jewel Co SA . . . . . (093) 8 23 65	
2300 Chauv-de-Fonds, La (NE)	Méroz « pierres », succ. Méroz & C <sup>ie</sup> , avenue Léopold-Robert 105 . . . . . (039) 3 23 23	
6596 Gordola (TI)	Ghisletta Ulderico. . . . . (093) 8 41 77	
1000 Lausanne (VD)	Golay-Buchel & Co SA, Malley . . . . . (021) 24 85 71	358
6600 Locarno (TI)	Brügger Rudolf, Minusio . . . . . (093) 7 54 13	17
	Poroli Carlo & Co, via G.-Cattori 5 . . . . . 7 63 59	25
	Swiss Jewel Co SA . . . . . 7 16 61	18
2900 Porrentruy (JB)	Rubis-Montre SA . . . . . (066) 6 10 38	506
3600 Thoune (BE)	Watch Stones Co SA . . . . . (033) 2 56 14	16
4705 Wangen-a.-A. (BE)	Berger F. Fils SA . . . . . (065) 9 61 13	502

**Allemagne - Germany - Deutschland**

Idar-Oberstein 2	C. Giese KG . . . . .	2361	540
------------------	-----------------------	------	-----

depuis 20 ans au service de l'information et de la  
propagande orfèvrerie-horlogerie en Italie et dans  
le monde entier.

---

**l'orafo italiano**

**l'orafo italiano  
nel mondo**

**supplemento a  
l'orafo italiano**

**guida generale  
argentieri-orafi  
orologiai**

---

**STUDIO MANCA - EDIZIONI STAMPA TECNICA  
MILANO - VIA NERVESA 2 - TELEFONO 56 49 56**

## Pierres pour l'industrie

Jewel bearings for precision industries - Lagersteine für die Industrie  
Piedras (cojinetes) para la industria

### PIERRES A TROUS

Hole jewels - Lochsteine - Piedras con agujero

		Ø	Page
2500 Bienne (BE)	Moser SA, rue du Stand 54 . . . . .	(032) 2 56 58	494
1022 Chavannes-Renens (VD)	Pierhor SA . . . . .	(021) 34 35 21	496
3714 Frutigen (BE)	Brügger SA . . . . .	(033) 9 10 13	650
6596 Gordola (TI)	Ghisletta Ulderico . . . . .	(093) 8 41 77	
1000 Lausanne (VD)	Golay-Buchel & Co SA, Malley . . . . .	(021) 24 85 71	358
6600 Locarno (TI)	Brügger Rudolf, Minusio . . . . .	(093) 7 54 13	17
	Poroli Carlo & Co, via G.-Cattori 5 . . . . .	7 63 59	25
1522 Lucens (VD)	Gasser-Ravussin SA . . . . .	(021) 95 81 59	520
8212 Neuhausen (SH)	Eduard Hitz, succ. de Ernest Bopp . . . . .	(053) 5 16 20	
2900 Porrentruy (JB)	Rubis-Montre SA . . . . .	(066) 6 10 38	506
3600 Thoun (BE)	Rubistar Sàrl . . . . .	(033) 2 46 83	500
	Watch Stones Co SA . . . . .	2 56 14	16

### Allemagne - Germany - Deutschland

Idar-Oberstein 2	C. Giese KG . . . . .	2361	540
------------------	-----------------------	------	-----

### Italie - Italy - Italien - Italia

Ornavasso (Novara)	Società industriale Cardana . . . . .	81 05	20
--------------------	---------------------------------------	-------	----

### PIERRES POUR AIGUILLES DE GRAMOPHONES

Jewels for gramophone needles - Grammophonadel-Edelsteine  
Piedras para agujas para gramófonos

2500 Bienne (BE)	Jeanneret Yves, Fabrique Ephor, r. de l'Eau 28	(032) 4 57 10	
2014 Bôle (NE)	Maret, Fabrique . . . . .	(038) 6 20 21	516
2923 Courtemaîche (JB)	Mouche Paul V* SA . . . . .	(066) 6 13 86	518
1470 Estavayer-le-Lac (FR)	Tungstène Carbid SA . . . . .	(037) 63 19 61	542
3714 Frutigen (BE)	Brügger SA . . . . .	(033) 9 10 13	650
1523 Granges-Marnand (VD)	Pico Stelio . . . . .	(037) 6 42 24	
1000 Lausanne (VD)	Golay-Buchel & Co SA, Malley . . . . .	(021) 24 85 71	358
1522 Lucens (VD)	Reymond & Co SA . . . . .	(021) 95 82 92	29
2560 Nidau (BE)	Saphirwerk Nidau SA, Dr. Schneider-Str. 110	(032) 2 28 71	
3600 Thoun (BE)	Rüfenacht & C* . . . . .	(033) 2 14 71	encarlage
	Watch Stones Co SA . . . . .	2 56 14	16
4705 Wangen-a.-A. (BE)	Berger Friedr. Söhne SA . . . . .	(065) 9 61 13	502
3812 Wilderswil (BE)	Exacta SA (Aufnahme- u. Wiedergabesteine)	(036) 2 10 61	

# PIGNONS

D'ÉCHAPPEMENT

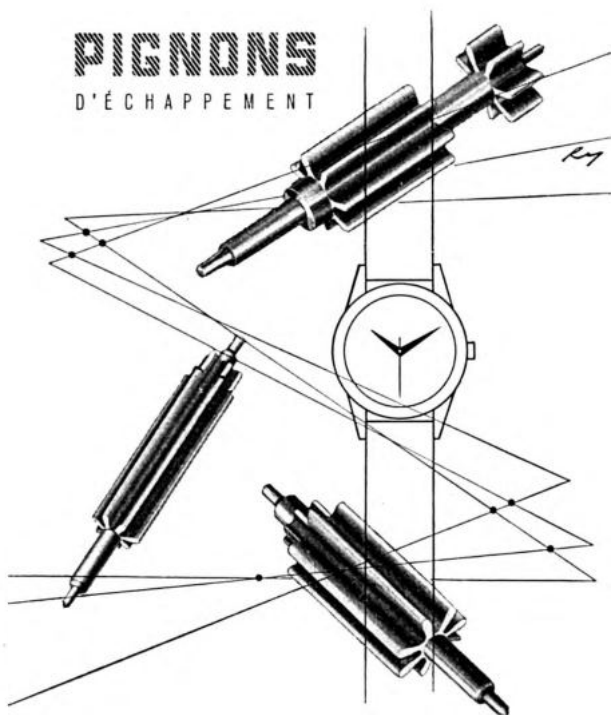

## BLANCHARD-PIGNONS

2057 VILLIERS (NE) TÉL. (038) 7 14 35

### Treibe und Räder

Triebe und Räder für Uhren, Zählwerke und Apparate; hohe Präzision, grosse Kapazität, kurze Lieferfristen.

### Pignons et roues

Pignons et roues pour les montres, numéroteurs et appareils; haute précision, grande capacité, délais rapides.

### Pinions and wheels

Pinions and wheels for watches, counting devices: highest precision and productivity, quick delivery.

Industrie de précision de grande capacité

# ASKA S.A., ARCH (Berne)

☎ (065) 9 35 31

Switzerland

## Pierres pour l'industrie

Jewel bearings for precision industries - Lagersteine für die Industrie  
Piedras (cojinetes) para la industria

### SAPHIRS ET AGATES POUR COMPTEURS EN TOUS GENRES

Sapphire and agate jewels for meters of all types  
Saphir- und Achatsteinlager für Zähler aller Art  
Piedras de zafiro y agatas para contadores de todas clases

		Page
2500 Bienne (BE)	Moser SA, rue du Stand 54 . . . . . (032) 2 56 58	494
1343 Charbonnières, Les (VD)	Rochat Frères SA. . . . . (021) 85 11 26	24
6596 Gordola (TI)	Ghisletta Ulderico. . . . . (093) 8 41 77	
1000 Lausanne (VD)	Golay-Buchel & Co SA, Malley . . . . . (021) 24 85 71	358
6600 Locarno (TI)	Poroli Carlo & Co, via G.-Cattori 5 . . . . . (093) 7 63 59	25
1522 Lucens (VD)	Gasser-Ravussin SA . . . . . (021) 95 81 59	520
2560 Nidau (BE)	Saphirwerk Nidau SA . . . . . (032) 2 28 71	
2900 Porrentruy (JB)	Rubis-Montre SA . . . . . (066) 6 10 38	506
3600 Thoun (BE)	Watch Stones Co SA . . . . . (033) 2 56 14	16
4705 Wangen-a.-A. (BE)	Berger F. Söhne SA . . . . . (065) 9 61 13	502

### Allemagne - Germany - Deutschland

Idar-Oberstein 2	C. Giese KG . . . . .	2361	540
------------------	-----------------------	------	-----

### SERTISSAGE DE PIERRES FINES INDUSTRIELLES

Jewel setting for industrial purposes - Steinfassung für die Industrie  
Engaste de piedras industriales

2500 Bienne (BE)	Galley Jean Fils, rue Dufour 166 (p. boussoles) (032) 4 18 58	492
	Gonseth-Hurni Rob., rue de Fribourg 26 . . . . .	2 26 10
	Sfaellos SA, route de Reuchenette 4. . . . .	2 35 06
2014 Bôle (NE)	Maret, Fabrique . . . . . (038) 6 20 21	516
3294 Büren (BE)	Berger Karl . . . . . (032) 81 15 86	
1343 Charbonnières, Les (VD)	Rochat Frères SA. . . . . (021) 85 11 26	24
1000 Lausanne (VD)	Golay-Buchel & Co SA, Malley . . . . . (021) 24 85 71	358
3600 Thoun (BE)	Watch Stones Co SA . . . . . (033) 2 56 14	16

### Allemagne - Germany - Deutschland

Idar-Oberstein 2	C. Giese KG . . . . .	2361	540
------------------	-----------------------	------	-----



## Degen + C° 4435 Niederdorf

☎ (061) 84 73 32

(Bâle-Campagne - Suisse)



**Décolletages**

**Taillages de pignons**

**Pivotages d'échappements**

**Service de rhabillage**

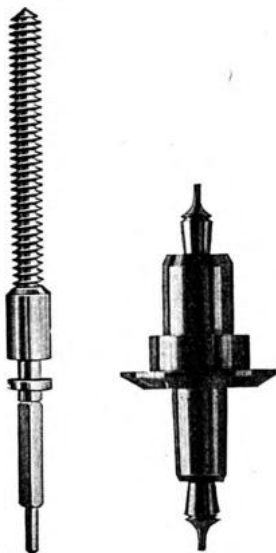

Stock permanent de plus de 10 000 calibres

Interchangeabilité garantie

Layettes-DCN pour axes de balanciers  
et tiges de remontoir

Exigez notre documentation

## Pignons

### Pinions - Triebe - Piñones

#### PIGNONS EN TOUS GENRES

#### Pinions of all types - Triebe aller Art - Piñones de toda clase

		☎	Page
3296 Arch (BE)	Aska AG . . . . .	(065) 9 35 31	548
1338 Ballaigues (VD)	Pignons SA . . . . .	(021) 83 70 85	
2735 Bévillard (JB)	Charpiloz Arnold, Fabrique Helios . . . . .	(032) 92 10 12	470
	Charpiloz M. & D., Fabrique Astra. . . . .	92 14 24	368
2500 Bienne (BE)	Rossel Georges, rue du Stand 31 . . . . .	(032) 2 28 99	
2336 Bois, Les (JB)	Beumann SA . . . . .	(039) 8 14 24/25	278
	Rossé Henri & C <sup>ie</sup> . . . . .	8 12 58	
3294 Büren <sup>1</sup> /A. (BE)	Tanner AG, Kanalstrasse 42. . . . .	(032) 81 27 33	
4636 Buckten (BL)	Bader + Heid . . . . .	(062) 6 52 46	360
2054 Chézard (NE)	Veuve-Hoffmann Louis . . . . .	(038) 7 12 75	
2013 Colombier (NE)	Cattin & Robert-Nicoud, av. de la Gare 7 . . . . .	(038) 6 28 44	
2035 Corcelles (NE)	Grisel & Co. . . . .	(038) 8 21 21	552
2606 Corgémont (JB)	Bueche Martin . . . . .	(032) 97 12 85	562
2738 Court (JB)	Frey Marcel SA . . . . .	(032) 92 90 08	284
	Girod Henri SA . . . . .	92 92 51	encarlage
	Lauber & C <sup>ie</sup> . . . . .	92 90 04	284
	Lauber F. & Fils . . . . .	92 92 44	412
	Marchand Francis, Fabrique Ultra . . . . .	92 90 09	370
	Rossé & Affolter, Fabrique L'Essor . . . . .	92 93 12	372
1200 Genève	Bretton & C <sup>ie</sup> , Grand-Lancy . . . . .	(022) 42 77 20	
2540 Granges (SO)	Fabriques de Pignons Réunies SA . . . . .	(065) 8 64 64	
	Güggi Frères SA . . . . .	8 52 65	
	Kurth Roger, Rebgasse 38 . . . . .	8 51 12	
	Rolla, Meyer, Budliger & Co, Lengnaustr. 10 . . . . .	8 75 58	
	Siegrist W. & C <sup>ie</sup> SA . . . . .	8 70 61	
4410 Liestal (BL)	Lohner A. SA . . . . .	(061) 8 41 44	
2735 Malleray (JB)	Affolter, Les Fils de Louis . . . . .	(032) 92 17 45	
	Charpiloz Léon SA . . . . .	92 10 26	
2740 Moutier (JB)	Kohler Alfred SA . . . . .	(032) 93 10 16	458
	Konrad Célestin SA . . . . .	93 25 32	
	Spozio Jean-Marie, rue Neuve 17 . . . . .	93 11 40	
	Winkler Frères . . . . .	93 18 82	372
4435 Niederdorf (BL)	Degen & Co (pour compteurs d'eau) . . . . .	(061) 84 73 32	550
	Schneider AG . . . . .	84 71 10	
4436 Oberdorf (BL)	Heggendorf-Biedert AG . . . . .	(061) 84 76 31	
	Müller & Co SA . . . . .	84 72 22	604
	Schneider-Hegi & C <sup>ie</sup> . . . . .	84 73 96	
2034 Peseux (NE)	Dickson & C <sup>ie</sup> , Deko (pignons d'échappement) . . . . .	(038) 8 28 01	
2542 Pieterlen (BE)	Anliker Karl SA . . . . .	(032) 87 13 02	
2732 Reconvilier (JB)	Bueche André . . . . .	(032) 91 27 75	376
2024 Saint-Aubin (NE)	Flury Max . . . . .	(038) 6 73 84	
	Wermeille & C <sup>ie</sup> SA . . . . .	6 72 40	258
1450 Sainte-Croix (VD)	Victoria SA . . . . .	(024) 6 22 72	

## J. Nicolier

Succ. de Lambert & C<sup>ie</sup> — **GORGIER** (Suisse)

☎ (038) 6 78 44

La maison spécialisée dans les pitons en tous genres

Décolletages d'horlogerie



## Roger Cachelin

**ORCA S.A.** Succ.

**CHÉZARD**

(Neuchâtel)

☎ (038) 7 16 67

**Décolletage de précision**

Axes de balanciers – Fabrication – Exportation

Tiges lisses courantes

Tiges lisses rectifiées dans tous les diamètres, corps extra-pol

Goupilles, etc.

**PIGNONS**

**PINIENS**



**GRISEL & CIE**

Corcelles/NE (Suisse)

Pignons en tous genres pour l'horlogerie et l'appareillage de qualité soignée  
Procédés modernes

High-grade finished pinions of all types for watches and apparatus  
New manufacturing processes

### **NOUVELLE MACHINE A AFFUTER LES PETITS FORETS**

0,1–2 mm plats et hélicoïdaux, gauche et droite

Machines pour percer les trous aux tiges et aux barrettes  
de boîtes de montres

**MÉCANIQUE DE PRÉCISION**

**André Kohnké** succ. de Otto Schweizer

Pralaz 9 **PESEUX** ☎ (038) 8 44 00



## Pignons

### Pinions - Triebe - Piñones

#### PIGNONS EN TOUS GENRES

##### Pinions of all types - Triebe aller Art - Piñones de toda clase

		✓	Page
2610 Saint-Imier (JB)	Dubois Paul SA . . . . .	(039) 4 17 82	578
2545 Selzach (SO)	Christ A. & Heiri R. . . . .	(065) 6 81 58	
	Glatzfelder F., Untere Grabmatt . . . . .	6 85 61	
2605 Sombeval-Sonceboz	Vorpe, Pignons SA . . . . .	(032) 97 18 23	
2605 Sonceboz (JB)	Monnin Frères Sàrl . . . . .	(032) 97 10 77	590
2710 Tavannes (JB)	Fabrique de Décolletages SA . . . . .	(032) 91 22 91	366
	Röthlisberger Daniel . . . . .	91 10 60	
2057 Villiers (NE)	Blanchard-Pignons (d'échappement) . . . . .	(038) 7 14 35	548
4437 Waldenburg (BL)	Nachbur E. . . . .	(061) 84 73 17	368
<b>France - Frankreich - Francia</b>			
Scionzier (H <sup>te</sup> -Savoie)	Delévaud Georges . . . . .	3 10	580
	Favre N. & Fils . . . . .		554
	La Précision SA . . . . .	Cluses 3 20	14

#### PIGNONS POUR PENDULERIE

##### Pinions for clocks - Triebe für Pendel-Uhren - Piñones para relojes de péndulo

3296 Arch (BE)	Aska SA . . . . .	(065) 9 35 31	548
2336 Bois, Les (JB)	Beumann SA . . . . .	(039) 8 14 24/25	270
2035 Corcelles (NE)	Grisel & Co. . . . .	(038) 8 21 21	552
2738 Court (JB)	Frey Marcel SA . . . . .	(032) 92 90 08	284
2540 Granges (SO)	Ryf Frères SA, Maria-Schürerstr. 18 . . . . .	(065) 8 55 50	63
	Siegrist W. & C <sup>te</sup> SA . . . . .	8 70 61	
2735 Malleray (JB)	Charpilloz Léon SA . . . . .	(032) 92 10 26	
2740 Moutier (JB)	Kohler Alfred SA . . . . .	(032) 93 10 16	458
4435 Niederdorf (BL)	Schneider AG . . . . .	(061) 84 71 10	
2024 Saint-Aubin (NE)	Wermeille & Co SA . . . . .	(038) 6 72 40	258
2610 Saint-Imier (JB)	Dubois Paul SA . . . . .	(039) 4 17 82	578
2605 Sombeval (JB)	Vorpe Pignons SA . . . . .	(032) 97 18 23	
2605 Sonceboz (JB)	Monnin Frères Sàrl . . . . .	(032) 97 10 77	590
2710 Tavannes (JB)	Fabrique de Décolletages SA . . . . .	(032) 91 22 91	366

#### PIGNONS POUR COMPTEURS

##### Pinions for meters - Triebe für Zähler - Piñones para contadores

3290 Arch (BE)	Aska SA . . . . .	(065) 9 35 31	548
	Kaiser Hans . . . . .	9 32 19	
1338 Ballaigues (VD)	Pignons SA . . . . .	(021) 83 70 85	

Décolletage et taillage d'horlogerie  
Spécialité de pignons d'échappement

## N. FAVRE & FILS

**SCIONZIER** (Haute-Savoie)

Diplôme à Cluses 1904

### Bouchonex S.A., 2720 Tramelan



Décolletages de précision pour l'horlogerie  
Matière: Laiton, béryllium, acier etc.  
Bouchons-Chatons (combinés) Empierrage  
Rue de la Promenade 3    ☎ (032) 97 44 35

Vis,  
décolletages  
et pivotages  
de haute  
précision

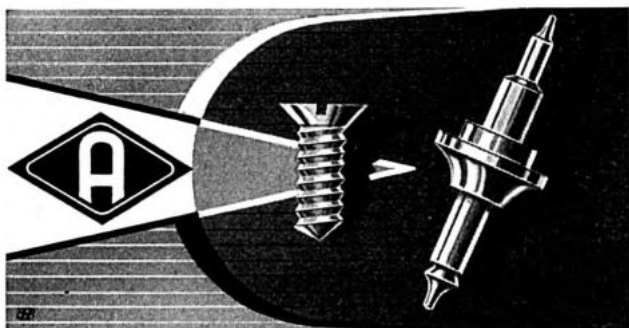

**AFFENTRANGER S.A. - NIEDERDORF** (Bâle-Campagne)  
☎ (061) 84 70 36

**Référez-vous s.v.pl. à l'Indicateur DAVOINE**  
en contactant les annonceurs

**Pignons****Pinions - Triebe - Piñones****PIGNONS POUR COMPTEURS****Pinions for meters - Triebe für Zähler - Piñones para contadores**

		☞	Page
2735 Bévillard (JB)	Charpilloz Arnold, Fabrique Hélios . . . . .	(032) 92 10 12	470
2500 Bienne (BE)	Rossel Georges, Stand 31 . . . . .	(032) 2 28 99	
2336 Bois, Les (JB)	Beumann SA . . . . .	(039) 8 14 24/25	270
2035 Corcelles (NE)	Grisel & Co . . . . .	(038) 8 21 21	552
2738 Court (JB)	Frey Marcel SA . . . . .	(032) 92 90 08	284
2540 Granges (SO)	Schacher Frères SA . . . . .	(065) 8 51 59	
	Siegrist W. & C <sup>ie</sup> SA . . . . .	8 70 61	
	Triebold Otto . . . . .	8 55 76	
2516 Lamboing (JB)	Michel A. SA . . . . .	(032) 85 12 42	
2735 Malleray (JB)	Charpilloz Léon SA . . . . .	(032) 92 10 26	
4435 Niederdorf (BL)	Degen & Co . . . . .	(061) 84 73 32	550
	Schneider AG . . . . .	84 71 10	
4436 Oberdorf (BL)	Müller & Co SA . . . . .	(061) 84 72 22	604
2024 Saint-Aubin (NE)	Wermeille & C <sup>ie</sup> SA . . . . .	(038) 6 72 40	258
2610 Saint-Imier (JB)	Dubois Paul SA . . . . .	(039) 4 17 82	578
2605 Sombeval (JB)	Vorpe, Pignons SA . . . . .	(032) 97 18 23	
2605 Sonceboz (JB)	Monnin Frères Sàrl . . . . .	(032) 97 10 77	590
	Société Industrielle de Sonceboz SA . . . . .	97 15 51	268
2710 Tavannes (JB)	Fabrique de Décolletages SA . . . . .	(032) 91 22 91	366

**Pinces****Tongs - Zangen - Tenazas y alicates****PINCES A COUPER ET AUX TENONS****Cutting-pliers - Kneif- und Stiftzangen - Tenazas para cortar y alicates de pico plano**

2300 Chaux-de-Fonds, La (NE)	Universo SA, Bureaux centraux, av. Léopold-Robert 82 . . . . .	(039) 2 84 84	encartage
1200 Genève	Marchand R. & C <sup>ie</sup> SA, rue du Stand 40 . . . . .	(022) 24 52 13	
1000 Lausanne (VD)	Golay-Buchel & Co SA, Malley . . . . .	(021) 24 85 71	358
	Suvoy SA Ltd, Lavaux 12 . . . . .	28 18 44	346
6850 Mendrisio (TI)	Terrier Michel . . . . .	(091) 6 45 37	
2901 Montignez (JB)	Dumont SA . . . . .	(066) 7 56 40	358
6855 Stabio (TI)	Outils Rubis SA (fabricant) . . . . .	(091) 4 42 46	410

Cette  
marque,  
Messieurs, est  
indispensable  
à notre  
prestige!



*Les contrôles les  
plus rigoureux des  
laboratoires  
officiels ont  
prouvé la haute  
qualité du  
placage  
galvanique*



**Werner  
Martin & Co.**

*Les Geneveys  
sur Coffrane  
(Neuchâtel-Suisse)*

## Pitons

### Studs - Spiralklötzchen - Pitones

		Ø	Page
2025	Chez-le-Bart (BE) Lauener & Co. . . . .	(038) 6 71 48	414
2035	Corcelles (NE) Schneider & Co. . . . .	(038) 8 11 76	
2117	Côte-aux-Fées, Bourquin Léopold . . . . .	(038) 9 51 35	
2023	Gorgier (NE) J. Nicolier, succ. de Lambert & Co. . . . .	(038) 6 78 44	552
3298	Nennigkofen Schraubenfabrik AG . . . . .	(065) 2 27 04	
(SO)			
1341	Orient, L' (VD) Valdar SA (porte-pitons mobiles) . . . . .	(021) 85 55 06	496
2605	Sonceboz (JB) Monnin Frères Sàrl . . . . .	(032) 97 10 77	590

### PITONS A ROULEAUX

#### Roller studs - Rollklötzchen - Pitones de rollos

2300	Chaux-de-Fonds, Portescap, INCABLOC, rue Numa-Droz 165 (039) 3 42 67	486
La (NE)		

## Pivotages (ateliers de)

### Pivoting (workshops) - Zapfen-Dreherei - Pivotaje (Talleres de)

2500	Bienne (BE) Baume Frères SA, succursale, rue Franche 37 (032) 2 82 75	
2724	Breuleux, Les Baume Frères SA. . . . . (039) 4 74 17	
(JB)		
2300	Chaux-de-Fonds, Jeanneret-Wespy L. SA, Numa-Droz 139. . . (039) 3 32 42	226
La (NE)	Vydiax SA, rue Jacob-Brandt 61 . . . . . 3 29 63	
2035	Corcelles (NE) Grisel & Co. . . . . (038) 8 21 21	552
2117	Côte-aux-Fées, Juvet A. & C <sup>ie</sup> SA. . . . . (038) 9 51 04	588
La (NE)		
2056	Dombresson (NE) Axhor SA, anc. E. Vauthier & Fils . . . . . (038) 7 14 40	382
	Boenzli & Kaiser . . . . . 7 14 53	
	Chard-Siegrist A. . . . . 7 18 94	
	Diacon Albert, Fabrique Mirza . . . . . 7 14 05	
	Gafner Georges. . . . . 7 14 18	
	Stucker Albert, V <sup>re</sup> . . . . . 7 14 27	
4402	Frenkendorf (BL) Renata SA . . . . . (061) 84 34 55	152
2206	Geneveys-sur-Pivotages aux Frênes SA . . . . . (038) 7 61 26	
Coffrane, Les (NE)		
2540	Granges (SO) Feller Frères . . . . . (065) 8 61 53	
	Meier W. Sàrl, route de Bettlach 275 . . . . . 8 63 59	
4415	Lausen (BL) Pivot-Ronda SA . . . . . (061) 84 27 85	296
4410	Liestal (BL) Lohner A. SA . . . . . (061) 8 41 44	

**Fritz Bauer**

Polissage, lapidage de boîtes or

**La Chaux-de-Fonds**

Nord 181 ☎ (039) 3 44 83

**André Hehlen**

Polissages  
Lapidages de boîtes or  
et platine

**La Chaux-de-Fonds**

Envers 30 ☎ (039) 2 48 77

**G. & F. Châtelain**

LAPIDAGE ET TERMINAGE  
de boîtes or et bijouterie  
Lapidage et fraisage au diamant  
Décoration

**La Chaux-de-Fonds**

Recrètes 1  
☎ (039) 2 27 80

**Polor W. Kunz**

ATELIER DE POLISSAGE  
Lapidage et finissage  
de boîtes or

**La Chaux-de-Fonds**

Rue Daniel-JeanRichard 5  
☎ (039) 2 37 97

**Maison André Buchs****1200 Genève**

Rue du Conseil-Général 7  
☎ (022) 26 14 95

**1631 Bellegarde**

Canton de Fribourg  
☎ (029) 3 35 84

Polissage — Lapidage de boîtes de montres — Spécialiste pour la terminaison de boîtes d'acier

**L'INDICATEUR DAVOINE**

est publié

depuis plus de

**120 ANS**

**Pivotages (ateliers de)****Pivoting (workshops) - Zapfen-Dreherei - Pivotaje (Talleres de)**

		7	Page
2400 Locle, Le (NE)	Dixi SA, Usine 3, « Cylindre », av. Technic. 42	(039) 5 35 41	couvert. III
2735 Malleray (JB)	Affolter, Les Fils de Louis . . . . . Charpiloz Léon SA . . . . .	(032) 92 17 45 92 10 26	
2000 Neuchâtel	Axhor SA, rue de la Recorbe 6 . . . . .	(038) 5 88 08	382
4935 Niederdorf (BL)	Affentranger SA . . . . . Degen & C <sup>ie</sup> . . . . . Schmutz Frères SA . . . . .	(061) 84 70 36 84 73 32 84 70 71	554 550 606
4436 Oberdorf (BL)	Müller & Co SA . . . . . Schneider-Hegi SA . . . . .	(061) 84 72 22 84 73 96	604
2605 Sonceboz-Sombeval (JB)	Vorpe, Pignons SA . . . . .	(032) 97 18 23	
2615 Sonvilier (JB)	Sonval SA . . . . .	(039) 4 03 16	
<b>France - Frankreich - Francia</b>			
Maïche (Doubs)	Poupeney Paul & ses Fils, rue Paul-Monnot 7	73	374

**Pivots****Spurzapfen - Pivotes**

2500 Bienne (BE)	Jeanneret Maurice, r. des Diamants 9 . . . . .	(032) 3 36 47	608
2606 Corgémont (JB)	Bueche Martin . . . . .	(032) 97 12 85	562
1000 Lausanne (VD)	Golay-Buchel & Co SA, Malley . . . . .	(021) 24 85 71	358
8212 Neuhausen (SH)	Hitz Eduard, succ. de E. Bopp . . . . .	(053) 5 16 20	
2605 Sonceboz (JB)	Société Industrielle de Sonceboz SA . . . . .	(032) 97 15 51	268

**Plaques de contrepivots****End Pieces - Decksteinplatten - Placas de contrapivote**

1343 Charbonnières, Les (VD)	Lugrin Frères SA . . . . .	(021) 85 12 08	530
2250 Neuveville, La (BE)	Erismann-Schinz SA . . . . .	(038) 7 91 42	couvert.
1341 Orient, L' (VD)	Massy F. & Capt Frères . . . . . Valdar SA . . . . .	(021) 85 56 51 85 55 06	496 496

**Plaques pitons polies****Polished stud plates - Polierte Spiralklötzchen-Platten****Placas pulidas de pitones**

1343 Charbonnières, Les (VD)	Lugrin Frères SA . . . . .	(021) 85 12 08	530
------------------------------	----------------------------	----------------	-----

Fabrique de polissage d'aciers soignés

## FRITZ ZAHND

MOUTIER ☎ (032) 93 18 91

Spécialités: Ressorts, masses, raquettes, etc.  
Vis têtes plates et rondes



## Frédéric L'Épée & Cie

SAINTE-SUZANNE (DOUBS)

Spécialité de

### Porte-échappements

ancr, Roskopf en tous genres pour compteurs, pendulettes  
et autres mouvements d'horlogerie

Appareils spéciaux de haute précision  
Pièces décolletées de haute précision

EXPORTATION POUR TOUS PAYS  
Calibres spéciaux sur demande

### Fabrique de pièces détachées sur n'importe quel modèle :

pour l'horlogerie, pendulerie, réveils, compteurs d'automobile et d'eau,  
manomètres et tous appareils de précision  
Fraises hélicoïdales, types pour pierristes, cœurs toutes formes et grandeurs,  
arrêtages, barillets, crémaillères, taillages intérieurs, plaques anglées pour  
bouts de ponts, assortiments pour chronographes et répétitions  
Découpages et contournages, ressorts régulateurs, polissages divers,  
levées acier pour Duplex et autres  
Pièces détachées pour le rhabillage et l'exportation

## USINE PAUL-A. MEYLAN LE BRASSUS (Val de Joux)

Robert Meylan, successeur

☎ (021) 85 61 77

Maison fondée en 1888



# TO

typo  
offset



Imprimerie Typoffset  
105, rue du Parc  
La Chaux-de-Fonds  
Tél. (039) 3 20 38



L'un des services sérieux des branches placage or,  
dorage et autres revêtements

**PLACOR** **sa**

Clos-de-Serrières 8, 2003 NEUCHÂTEL - Tél. (038) 8 33 07

## Plaqué or

### Gold Plate - Doublé - Chapeado oro

#### PLAQUÉ OR LAMINÉ (DÉGROSSISSAGE, BANDES ET FOURNITURES)

##### Rolled Gold Plate - Walzgold-Doublé

##### Chapeado oro laminado (desbate, cintas y fornituras)

		Ø	Page
1411 Champagne (VD)	Nationale, La, SA . . . . .	(024) 3 12 22	4
2300 Chaux-de-Fonds, La (NE)	Hochreutiner & Robert SA, rue de la Serre 40 . . . . .	(039) 3 10 74	474
1200 Genève	Texas Instruments Switzerland SA, rue du Rhône 112 . . . . .	(022) 36 02 74	
	Nationale, La, SA, rue des Falaises 2 . . . . .	25 13 40	4

#### PLACAGE OR GALVANIQUE

##### Electro-Goldplate - Galvanisch Doublé - Chapeado oro galvanico

2854 Bassecourt (JB)	Frésard Léon SA . . . . .	(066) 3 71 21	330
	Piquerez Ervin SA . . . . .	3 74 41	
2500 Bienne (BE)	Calame Louis, rue du Soleil 30 . . . . .	(032) 4 22 52	
	Huguenin Dorages, quai du Bas 1 (boîtes et bijouterie) . . . . .	2 47 96	228
	Maeder Th., ruelle du Lac 14 . . . . .	2 28 37	
	Plaqué Or SA, route de Boujean 122 . . . . .	4 40 80	
	Sad SA, rue Dufour 127 . . . . .	4 22 11	
2300 Chaux-de-Fonds, La (NE)	Breguet Roger, rue de Bellevue 22 . . . . .	(039) 2 46 23	
	Brillor SA, rue Fritz-Courvoisier 40a . . . . .	3 28 92	612
	Eclador, A. Cœudevez, rue D.-JeanRichard 13 . . . . .	3 32 48	
	Galvanex, Stampbach & Jacot, rue du Doubs 21 . . . . .	2 56 49	288
	Jacot-Paratte A., Les Fils de, Arm & Sandoz succ., rue Jardinière 129 . . . . .	2 14 37	
	Lamex SA, rue A.-M.-Piaget 26 . . . . .	3 13 21	
	Meylan Fils & Co, rue du Commerce 11 . . . . .	3 46 73	288
	Niplac, rue de la Serre 38 . . . . .	3 42 77	586
	Pfenniger & C <sup>ie</sup> H., Atelier Solor, rue du Parc 8 . . . . .	2 53 80	620
	Schafroth René, Plagalux, rue du Succès 9 . . . . .	2 47 20	612
	Zbinden Lucien, Gibraltar 6 . . . . .	3 26 44	328
2035 Corcelles (NE)	Huguenin André, avenue Soguel 13 . . . . .	(038) 8 17 07	
1200 Genève	Broquet Marcel, rue des Maraîchers 51 . . . . .	(022) 25 77 20	
	Fellhauer Fréd.-César, rue François-Dussaud 9 . . . . .	42 46 75	
	Margot F. SA, rue Liotard 34 . . . . .	34 19 30	
	Thermocompact SA, rue Richemont 10 . . . . .	32 03 56	390
2206 Geneveys-sur-Coffrane, Les (NE)	Martin Werner & C <sup>ie</sup> . . . . .	(038) 7 61 22	556
2540 Granges (SO)	Blösch W. SA, Grabenweg 23 . . . . .	(065) 8 62 19	encartage
	Grimm-Jeannerat Fr., Mühlestrasse 28 . . . . .	8 59 08	
	Hertig Walter, Weinbergstrasse . . . . .	8 61 82	416
2400 Locle, Le (NE)	Humbert Marcel & Fils, rue de l'Avenir 17 . . . . .	(039) 5 37 67	
3280 Montilier (FR)	Uhlmann Arthur SA . . . . .	(037) 7 13 50	
2000 Neuchâtel	Placor SA, Clos-de-Serrières 8 . . . . .	(038) 8 33 07	encartage
2560 Nidau (BE)	Gasser Karl, Schleusenweg 8 . . . . .	2 12 01	
2555 Studen (BE)	Galvor SA, Römerweg 2 . . . . .	(032) 7 91 60	
4437 Waldenburg (BL)	Tschopp R., Rero . . . . .	(061) 84 76 25	436
8000 Zurich	Fühmann Werner, Heinrichstrasse 216 (Galvanic pour boîtes de montres) . . . . .	(051) 42 40 64	



## Félix Ducommun

Poudre d'argent

**CONCISE** (Vaud)  
ou Genève

☎ (024) 4 53 85  
(022) 31 35 70

## Spezialfabrik für Präzisionsstanzblöcke Blocs à colonnes de haute précision

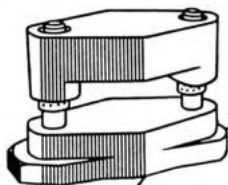

**High precision  
die-sets**



**AGATHON AG Maschinenfabrik**  
Solothurn / Schweiz ☎ (065) 3 01 21 - Telex 34 161

**Hartmetall-Werkzeugschleifmaschinen**  
**Machines de précision pour l'affûtage et le glaçage**  
**du métal dur**  
**Precision carbide grinding and lapping machines**

Roulages  
Arbres de barilletts  
Pivots  
Portées tous genres  
Polissages  
Ailes de pignons  
Travail soigné

## Martin Bueche

**Corgémont**

☎ (032) 97 12 85

**Pochettes de montres en peau**

**Leather watch cases (pouches) - Lederne Uhrtäschchen**  
**Bolsillas de cuero para relojes**

	Page
2072 Saint-Blaise (NE) Held J.-P. & C <sup>ie</sup> . . . . . (038)	7 53 64

**Poinçons et plaques à décalquer**

**Embossing stamps and printing plates - Prägestempel und Druckplatten**  
**Punzones y planchas para calcar**

2300 Chaux-de-Fonds, Schlée W. & Co, rue du Repos 9. . . . . (039)	3 46 01	396
La (NE) Vaucher Willy, rue Jaquet-Droz 31. . . . .	2 43 70	422

**Polissage**

**Polishing - Polieren - Pulido**

**POLISSAGE D'ACIERS, VIS, RAQUETTES, ETC.**

**Polishing of Steel Parts, Screws and Ratchet Wheels**

**Polieren von Stahl, Schrauben und Sperrädern**

**Pulimento de aceros, tornillos, raquetas, etc.**

2014 Bôle (NE) Maret, Fabrique . . . . . (038)	6 20 21	516
1343 Charbonnières, Lugin Frères SA . . . . . (021)	85 12 08	530
Les (VD) Rochat Frères SA . . . . .	85 11 26	24
2035 Corcelles (NE) Droz Paul . . . . . (038)	8 17 85	
2606 Corgémont (JB) Bueche Martin . . . . . (032)	97 12 85	562
2738 Court (JB) Tonna Vincent (ailes) . . . . . (032)	92 90 97	
4554 Etziken (SO) Marti Emile . . . . . (065)	3 70 93	
2540 Granges (SO) Fleury-Renfer A. . . . . (065)	8 51 32	
	Pfister-Graf Clara . . . . .	8 60 79
	Schild E. . . . .	8 61 19
2735 Malleray (JB) Jobin Henri . . . . . (032)	92 16 31	
	Miche Octave . . . . .	92 18 94
	Monbaron Georges . . . . .	92 17 50
	Nobs Hector . . . . .	92 19 29
	Weber Jany (ailes de pignons) . . . . .	92 11 28
2740 Moutier (JB) Jeanprêtre Gilbert . . . . . (032)	93 16 39	
	Meier Willy . . . . .	93 13 22
	Zahnd Fritz . . . . .	93 18 91
		560
2520 Neuveville, La Auchlin Marius SA . . . . . (038)	7 94 64	
(BE) Erismann-Schinz SA . . . . .	7 91 42	couv. IV
4436 Oberdorf (BL) Müller & Co . . . . . (061)	84 72 22	604
1341 Orient, L' (VD) Valdar SA . . . . . (021)	85 55 06	496
2542 Pieterlen (BE) Sutter Oskar jun. . . . . (032)	87 11 64	
2610 Saint-Imier (JB) Wisard R. & Fils, route de Sonvillier 28 . . . . . (039)	4 11 36	578
1341 Séchey, Le (VD) Leisi Jean . . . . . (021)	85 12 79	
2605 Sonceboz (JB) Geiser A. (montage de meules Widia) . . . . . (032)	97 10 53	
1337 Vallorbe (VD) Cart Hermann . . . . . (021)	83 10 24	

**Polissage électrolytique**

**Electrolytic Polishing - Elektrolytisches Polieren -**

**Pulimento electrolitico**

1200 Genève Thermocompact SA, rue de Richemont 10 (de l'or) . . . . . (022)	32 03 56	390
---	----------	-----

POUR  
VOTRE  
**PUBLICITÉ**

ÉTALAGES  
PLAQUETTES  
PORTE-MONTRES  
NOMS DÉCOUPÉS

**C. HUGUENIN-SANDOZ**  
C. H. HUGUENIN SUCC.  
PLAN 3 NEUCHÂTEL TÉL. (038) 5 24 75

**valex**

GAINERIE MODERNE  
H. Renevey

1700 FRIBOURG TÉL. 037/28780



Grandeur standard 490x300 mm

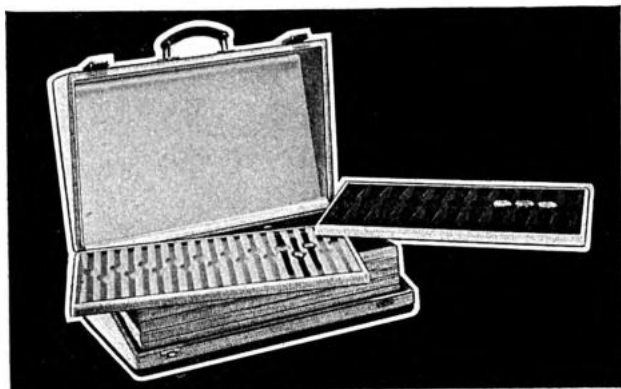

La valise de collection  
spécialement étudiée pour la  
présentation de vos montres  
En plus elle vous donne  
le maximum de sécurité

**gm**

**Pompes à vide****Vacuum Pumps - Vakuumpumpen - Bombas**

		Page
8000 Zurich	Wismer AG, Oerlikonerstrasse 88 . . . . . (051) 46 40 40	404

**Porte-Echappements****Platform Escapements - Einsatz-Hemmungen - Portaescapes****ANCRE****Lever - Anker - Ancora**

2500 Bienne (BE)	Recta, Manufacture d'Horlogerie SA, rue du Viaduc 3 . . . . . (032) 2 36 61	216
2300 Chaux-de-Fonds, La (NE)	Portescap, Incabloc, rue Numa-Droz 165 (incassables) . . . . . (039) 3 42 67	486
2746 Crémines (JB)	Girard Franz . . . . . (032) 93 99 25	
2740 Moutier (JB)	Gorgé Charles SA . . . . . (032) 93 18 96	
2720 Tramelan (JB)	Record Watch Co SA . . . . . (032) 97 42 36	

**France - Frankreich - Francia**

S <sup>t</sup> -Suzanne (Doubs)	L'Epée F. & C <sup>ie</sup> (et Roskopf) . . . . .	4	560
---------------------------------	--	---	-----

**CYLINDRE****Cylinder - Zylinder - Cilindro**

2720 Moutier (JB)	Gorgé Charles SA . . . . . (032) 93 18 96	
-------------------	---	--

**POUR COMPTEURS ÉLECTRIQUES****For electric Meters - Für elektrische Zähler - Para contadores eléctricos**

2720 Moutier (JB)	Gorgé Charles SA . . . . . (032) 93 18 96	
-------------------	---	--

**France - Frankreich - Francia**

S <sup>t</sup> -Suzanne (Doubs)	L'Epée F. & C <sup>ie</sup> (pour horlogerie technique) . . . . .	4	560
---------------------------------	---	---	-----

**POTENCES A CHASSER LES PIERRES****Jewel Pushing Tools (Friction Tools)****Tischpressen zum Eindrücken der Lagersteine (Einpress-Apparate)****Prensas de mesa para el embutido de piedras**

2014 Bôle (NE)	Thiébaud Yves . . . . . (038) 6 33 97	376
2416 Brenets, Les (NE)	Seitz SA . . . . . (039) 6 11 12	
2125 Brévine, La (NE)	Gentil R. & Co . . . . . (039) 6 51 04	392
2300 Chaux-de-Fonds, La (NE)	Picard Henri & Frère SA, rue de la Serre 89 . . . . . (039) 3 40 62	408
1200 Genève	Marchand R. & C <sup>ie</sup> SA, rue du Stand 40 . . . . . (022) 24 52 13	
1000 Lausanne (VD)	Golay-Buchel & Co SA, Malley . . . . . (021) 24 85 71	358
2720 Tramelan (JB)	Houriet & C <sup>ie</sup> , Fabrique Horia . . . . . (032) 97 42 07	356
1844 Villeneuve (VD)	Chatons SA . . . . . (021) 60 16 66	

**GRAVEURS ETAMPEURS**  
**W.SCHLEE & Co**  
 FRAPPE DE CADRANS  
 POINÇONS - ETAMPES  
 EN TOUS GENRES  
 PLAQUES A DECALQUER  
 LA CHAUX-DE-FONDS  
 RUELE DU REPOS 9-11. TEL. 3.46.01

**1845-1968**

123 ans

de l'Indicateur Davoine

**DICK**

**Präzisionsfeilen - Stichel**

Uhrmacher- und Nadelfeilen

Feilmaschinen-Feilen Metallkreissägen

Friedr. Dick GmbH Feilen- und Werkzeugfabrik Gegründet 1778  
 Esslingen a. Neckar (Germany)



**trinus-pronus-venus**

matière luminescente  
 pour cadrans et aiguilles  
 merz + benteli s.a., 3018 berne (031) 55 11 21

**Jaques Gonin**

Secrets américains et à vis  
 en tous genres  
 Spécialité pour boîtes de  
 montres pour aveugles

**TRITIUM**

la matière lumineuse  
 sans radiations  
 dangereuses  
 Radium-Chemie, Teufen / A R  
 A. Zeller + Co. ☎ (071) 33 14 15

**La Chaux-de-Fonds**

Jaquet-Droz 12 ☎ (039) 2 97 44

SOCIÉTÉ ANONYME

**Prochimie - EESA**

Maison spécialisée pour la fabrication et la vente de produits chimiques,  
 galvaniques, industriels et de tous bains galvaniques, plaqué or  
 Représentations exclusives pour la Suisse de Sel Rex (USA)  
 Mac Dermid (USA)

2500 BIENNE — Mettlenweg 7

☎ (032) 4 31 13



**Potences****Staking tools - Press-Stöcke - Prensas de mesa****POTENCES A POSER LES AIGUILLES**

Staking tools for fixing the hands - Presstöcke für Zeiger -  
Prensas de mesa para colocar las agujas

		Ø	Page
2014 Bôle (NE)	Thiébaud Yves, rue du Lac 11 . . . . .	(038) 6 33 97	376

**POTENCES POUR POSER LES VERRES INCASSABLES**

Presses for fixing unbreakable Glasses  
Einsetz-Apparate (Presstöcke) für unzerbrechliche Gläser  
Prensas de mesa para colocar vidrios irrompibles

2125 Brévine, La (NE)	Gentil R. & Co . . . . .	(039) 6 51 04	392
2300 Chaux-de-Fonds, La (NE)	Picard Henri & Frère SA, rue de la Serre 89 . . . . .	(039) 3 40 62	408
1000 Lausanne (VD)	Golay-Buchel & Co SA, Malley . . . . .	(021) 24 85 71	358

**POTENCES (OUTILS) A RIVER**

Riveting Stakes - Triebniet-Apparate - Prensas para remachar

2500 Bienne (BE)	Adeka Machines SA, route de Boujean 19 a . . . . .	(032) 2 36 95	
2014 Bôle (NE)	Thiébaud Yves . . . . .	(038) 6 33 97	376
2416 Brenets, Les (NE)	Seitz SA . . . . .	(039) 6 11 12	
2125 Brévine, La (NE)	Gentil R. & Co . . . . .	(039) 6 51 04	392
2300 Chaux-de-Fonds, La (NE)	Witschi F. Fils, rue de la Croix-Fédérale 8 . . . . .	(039) 3 12 77/78/79 414	
1200 Genève	Marchand R. & C <sup>ie</sup> SA, rue du Stand 40 . . . . .	(022) 24 52 13	
1000 Lausanne (VD)	Golay-Buchel & Co SA, Malley . . . . .	(021) 24 85 71	358
2034 Peseux (NE)	Adax, Ateliers de Décolletages . . . . .	(038) 8 11 20	370

**Poudre d'or et d'argent**

Gold and Silver powder - Gold- und Silber-Pulver  
Polvillo de oro y de plata

2500 Bienne (BE)	Jeanmaire H. SA, ch. de la Paix 17 . . . . .	(032) 2 44 49	
2300 Chaux-de-Fonds, La (NE)	Hochreutiner & Robert SA, rue de la Serre 40 (à grainer) . . . . .	3 10 74	474
1394 Concise (VD)	Du Cor, Félix Ducommun (poudre d'argent) . . . . .	(024) 4 53 85	562
1200 Genève	Hochreutiner & Robert SA, rue Berthelier 1 . . . . .	(022) 32 80 70	40

**Poudres abrasives**

Grinding powders - Schleifpulver - Polvos abrasivos

2500 Bienne (BE)	Reymond A. & C <sup>ie</sup> SA, rue d'Aarberg 115 . . . . .	(032) 2 44 04	274
1800 Vevey (VD)	Bremor SA, chemin Vert 33 . . . . .	(021) 51 02 44	5

**Poudres abrasives de diamant**

Diamond powders (abrasive) - Diamant-Schleifpulver  
Polvos abrasivos de diamante

2500 Bienne (BE)	Wirz Edouard, rue E.-Schüler 31 . . . . .	(032) 2 34 68	378
2300 Chaux-de-Fonds, La (NE)	Sandoz Fils & Co SA, Anc. Maison, avenue Léopold-Robert 104-106 . . . . .	(039) 2 12 34	352
	Sandoz Marc, Stavay-Mollondin 25 . . . . .	3 15 02	502
1200 Genève	Gaillard Frères SA, rue du Stand 30 (microns et tamis) . . . . .	(022) 25 40 73	478
	Marchand R. & C <sup>ie</sup> SA, rue du Stand 40 (pâte Gabus) . . . . .	24 52 13	
	van Moppes & Sons SA, r. de Chantepoulet 1-3 . . . . .	32 25 95	
1000 Lausanne (VD)	Golay-Buchel & Co SA, Malley . . . . .	(021) 24 85 71	358
8400 Winterthur	Ketterer & Co, Poststrasse 4 (8406) . . . . .	(052) 22 37 51/52	478

**Charles Pecchio**

Rue du Locle 14  
 ☎ (039) 2 35 58  
**La Chaux-de-Fonds**

**RADIUM + TRITIUM**  
 Pose soignée sur cadrans et  
 aiguilles  
 à la main et à la machine

**Ressorts extra-soignés**

Acier et alliages

**Gilbert  
 Geiser**



Rue de la Paix 111  
 ☎ (039) 2 34 40  
 Rue du T.-Allem. 93  
 ☎ (039) 3 39 40

**Radium RACINE**

**2500 BIENNE** Rue Dufour 34 ☎ (032) 3 87 33  
 Atelier gravure: Rue Bubenber 38 ☎ (032) 2 62 75

Posage soigné sur cadrans et aiguilles — Travail à la main et à la machine, vernissage duco, tous travaux de décalquage — Terminaison complète de disques, quantièmes — Gravure chimique sur fonds de boîtes de montres, spécialité: gravure relief

RESSORTS INDUSTRIELS

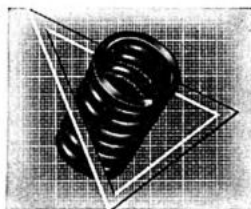
**Zappella  
 & Moeschler**

Boulevard de la Liberté 59 ☎ (039) 2 64 56  
**LA CHAUX-DE-FONDS**

Spécialités:

Ressorts pour machines à écrire et à calculer  
 Ressorts pour appareillages électriques  
 Ressorts de barettes, etc.

**MEROZ**

**FABRIQUE DE RESSORTS**

INDUSTRIE · PETITE MÉCANIQUE · HORLOGERIE

EXCLUSIVITÉ VIMETAL

11-13, rue de la Coulouvrenière  
 Tél. 25 40 44 1204 GENÈVE

**Presses****Pressen - Prensas**

3250 Lyss (BE) Osterwalder SA . . . . . (032) 84 26 56

**Projecteurs de profils****Profile projectors - Profil-Projektoren - Projectores de perfiles**

			Page
2500 Bienne (BE)	Aubert Marcel SA, chemin des Landes 12 . . . . . (032)	2 49 57	480
	Hauser Henri SA, rue de l'Eau 42 . . . . .	4 49 22	282
	Isoma AG, Finkenweg 7 . . . . .	2 27 54	450
2300 Chaux-de-Fonds, La (NE)	Luthy Ed. & Co SA, Grenier 18. . . . . (039)	3 20 62	640
1200 Genève	Société Genevoise d'Instruments de Physique, rue des Vieux-Grenadiers 8 . . . . . (022)	25 03 16	

**Produits****Products - Produkte - Productos****PRODUITS CHIMIQUES****Chemical Products - Chemische Produkte**

2500 Bienne (BE)	Prochimie-EESA, chemin de Mettlen 9 b . . . . . (032)	4 31 13	566
	Reymond A. & C <sup>ie</sup> SA, rue d'Aarberg 115 . . . . .	2 44 04	274
2300 Chaux-de-Fonds, La (NE)	Droguerie Perroco SA, pl. de l'Hôtel-de-Ville 5 . . . . . (039)	2 11 68	378
	Prochimie-EESA, place de l'Hôtel-de-Ville 5 . . . . .	2 01 01	
1200 Genève	Prochimie-EESA, Sel-Rex Building, av. de l'Etang 65, 1211 Châtelaine . . . . . (022)	44 00 00	
1020 Renens (VD)	Gavanotec Sàrl, place de la Gare 2 . . . . . (021)	34 21 44	434

**PRODUITS A POLIR****Polishing Materials - Polier-Artikel - Productos para pulimentar**

2500 Bienne (BE)	de Coulon C., route de Boujean 125 . . . . . (032)		
	Reymond A. & Co SA, E <sup>is</sup> Lux, r. d'Aarberg 115 . . . . .	2 44 04	274
1200 Genève	Grauer & Weil, rue des Caroubiers 13-15 . . . . . (022)	42 00 95	
6900 Lugano (TI)	Koch & Co, via San Pietro Pambio 12 . . . . . (091)	2 38 58	
2034 Peseux (NE)	Jeanprêtre E., « Politec », Les Pralaz 14 . . . . . (038)	8 15 32	
2616 Renan (JB)	Diamantine Schneider . . . . . (039)	8 21 76	436
1020 Renens (VD)	Galvanotec Sàrl, place de la Gare 2 . . . . . (021)	34 21 44	434

**Publicité**

2500 Bienne 3	Boillat-Publicité Sàrl, case postale 131 . . . . . (032)	2 17 68	100
2300 Chaux-de-Fonds, La (NE)	Bureau d'Adresses et Publicité Directe, avenue Léopold-Robert 3 . . . . . (039)	2 49 73	608
2000 Neuchâtel	Bureau d'Adresses et Publicité Directe, ch. de Bel-Air 3 . . . . . (038)	5 31 60	608

**Radium****FABRICANTS ET MARCHANDS****Manufacturers and Merchants - Fabrikanten und Händler - Fabricantes y comerciantes**

3000 Berne 18	Merz & Benteli AG . . . . . (031)	55 11 21	565
2500 Bienne (BE)	Hofer Willy, rue Bubenberg 54 . . . . . (032)	2 74 60	
	Radio-Chimie Météore SA, rue de l'Union 13 . . . . .	2 47 21	
2300 Chaux-de-Fonds, La (NE)	Activa, rue Charles-Humbert 12 . . . . . (039)	3 38 87	
	Monnier, Les Fils de Luc, rue des Tourelles 38 . . . . .	2 24 38	
	Radiuma, rue Numa-Droz 171 . . . . .	2 48 04	
	Studer Jean, rue du Versoix 3a . . . . .	2 53 55	
4600 Olten (SO)	Jäger J. & H., Florastrasse 34 . . . . . (062)	5 38 58	
9053 Teufen (AR)	Radium-Chemie, A. Zeller & Co . . . . . (071)	33 14 15 565/6/7	

**trinus-pronus-venus**

matière luminescente  
pour cadrans et aiguilles  
merz + benteli s.a., 3018 berne (031) 55 11 21

**TRITIUM**

la matière lumineuse  
sans radiations  
dangereuses

Radium-Chemie, Teufen / A R  
A. Zeller + Co. Ø (071) 33 14 15

**HAAS**  
federn

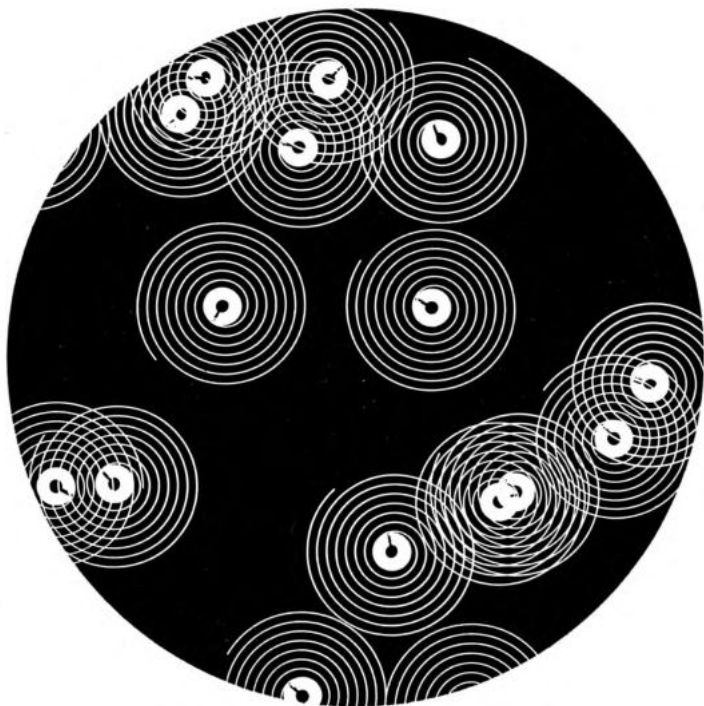

### HAAS LIEFERT:

Spiralfedern für Groß- und Kleinuhren; Spezialität: nichtrostende, antimagnetische NIVAROX-Temperatur-Ausgleichs-Spiralfedern • Aufzugfedern für Kleinuhren; Spezialität: bruchsichere, ermüdungsfreie und rostsichere NIVAFLEX-Zugfedern mit Trockenschmierung • Spiralfedern für mechanische und elektrische Meßgeräte; Spezialität: Korrosionssichere und leicht lötbare NIOX-Spiralfedern mit hervorragenden elastischen Eigenschaften, Spannbänder • Bimetall-Spiralfedern, Bimetall-Wendelfedern, Hygrometerspiralfedern • Drähte und Bänder in Kleinabmessungen mit Toleranzen von 1 my • Zug-, Druck- und Schenkelfedern unter 1,2 mm Drahtdurchmesser • Federnprüfgeräte • Kleinstteile aus Kunststoff

Carl Haas Spiralfedernfabrik • 7230 Schramberg • Telefon 9131



## Radium

### ATELIERS DE POSAGE DE RADIUM

Radium Painting Works - Radiumisieren - Talleres de colocación de radium

		☎	Page
4562 Biberist (SO)	Ra-Lumine, P. Schneider-Eugster . . . . .	(065) 4 77 13	
2500 Bienne (BE)	Brandt Hélène, faubourg du Lac 29 . . . . .	(032) 2 71 29	
	Châtelain-Haeberli M <sup>me</sup> C., rue de Morat 56 . . . . .	2 90 16	
	Helsa, H. Saner SA, rue Kutter 5 . . . . .	2 07 75	312
	Hofer Walter, route de Büren 35 . . . . .	4 19 03	
	Jakob-Gorgé C. M <sup>me</sup> , Mettstr. 104 . . . . .	2 22 66	
	Jaussi M. M <sup>me</sup> , chemin Ritter 7 . . . . .	2 57 03	
	Luna SA, rue Vérésius 18 . . . . .	2 70 40	
	Monnier Marion, rue Vérésius 18 . . . . .	3 82 66	
	Müller B., rue A.-Moser 22 . . . . .	2 50 23	
	Racine Roger, rue Dufour 34 . . . . .	3 87 33	568
	Radio-Chimie Météore SA, rue de l'Union 13 . . . . .	2 47 21	
	Ryser J. M <sup>me</sup> , Crêt-des-Fleurs 101 . . . . .	2 38 85	
	Vuilleumier Samuel, quai du Haut 134 . . . . .	2 08 90	
	von Weissenfluh Suzanne, Predeco, route du Büttenberg 12 . . . . .		
2300 Chaux-de-Fonds, La (NE)	Monnier, Les Fils de Luc, rue des Tourelles 38 . . . . .	(039) 2 24 38	
	Pecchio Charles, rue du Locle 10 et 14 . . . . .	2 35 58	568
	Universo SA, avenue Léopold-Robert 82 (sur aiguilles) . . . . .	2 84 84	encartage
2540 Granges (SO)	Renfer-Boder H., Schützengasse 15 . . . . .	(065) 8 94 85	
2000 Neuchâtel	Descombes Jeanne, rue du Seyon 1 a . . . . .	(038) 5 24 29	
	Passera-Radium, Clos-Brochet 4 . . . . .	5 62 76	
4600 Olten (SO)	Jäger H., Florastrasse 34 . . . . .	(062) 5 38 58	
1800 Vevey (VD)	Weber Herm., Luminor, rue de Lausanne 6 . . . . .	(021) 51 46 64	

## Rapporteurs d'angles optiques

Universal Optical Bevel Protractors - Optische Universal-Winkelmesser  
Goniometros ópticos

1200 Genève	Société Genevoise d'Instruments de Physique, rue des Vieux-Grenadiers 8 . . . . .	(022) 25 03 16
-------------	--	----------------

## Redresseurs

Rectifiers - Gleichrichter - Rectificadores

1020 Renens (VD)	Galvanotec S.à.r.l. place de la Gare 2 . . . . .	(021) 34 21 44	434
------------------	--	----------------	-----

## Raquettes de réglage

Regulators (timing indexes) - Spiralrücker - Raquetas de afinación

2300 Chaux-de-Fonds, La (NE)	Portescap,, Incabloc rue Numa-Droz 165 . . . . .	(039) 3 42 67	486
---------------------------------	---	---------------	-----

**trinus-pronus-venus**

matière luminescente  
pour cadrans et aiguilles  
merz + benteli s.a., 3018 berne (031) 55 11 21

**TRITIUM**

la matière lumineuse  
sans radiations  
dangereuses

Radium-Chemie, Teufen / A R  
A. Zeller + Co. ☎ (071) 33 14 15

63<sup>e</sup> ANNÉE

# ANNUAIRE PARIS - BIJOUX

**TOUTES LES ADRESSES**

(Fabricants, grossistes, artisans, détaillants)

**DE L'HORLOGERIE - BIJOUTERIE  
JOAILLERIE - ORFÈVRE  
DIAMANTS ET PERLES**

PARIS, DÉPARTEMENTS

SUISSE (en partie)

DANS UN

**SEUL VOLUME DE 2000 PAGES**

L'ANNUAIRE CORPORATIF FRANÇAIS  
BÉNÉFICIAIRE DU

**PLUS FORT TIRAGE**

**Prix: Francs suisses 12.—**

Adresser le montant par chèque bancaire ou par chèque postal  
(Compte chèques postaux: Paris 5291)

---

Renseignements commerciaux et contentieux à l'intérieur de la corporation

## Raquettes et coquerets

### Index-plates and patent regulators - Rückenzeiger und Plättchen Raquetas y placas de contrapivote

	☞	Page
1343 Charbonnières, Les (VD)	Lugrin Frères SA . . . . . (021) 85 12 08	530
2025 Chez-le-Bart (NE)	Béroche, La, SA (goupilles et clefs de raquettes) (038) 6 76 76	
2540 Granges (SO)	Schmid W. AG, Höhenweg 3 . . . . . (065) 8 88 34	
2525 Landeron, Le (NE)	Steffen Bernard . . . . . (038) 7 93 41	418
2520 Neuveville, La (BE)	Erismann-Schinz SA . . . . . (038) 7 91 42	couv. IV
1341 Orient, L' (VD)	Massy F. & Capt Frères SA . . . . . (021) 85 56 51	496
	Valdar SA . . . . . 85 55 06	496
1341 Séchey, Le (VD)	Meylan Jean-J. . . . . (021) 85 13 55	
1347 Sentier, Le (VD)	Aubert SA . . . . . (021) 85 55 79	

### France - Frankreich - Francia

Pontarlier (Doubs)	Et' Cretin Marcel, rue de Morteau 34 . . . . .	391	56
--------------------	--	-----	----

## Réglage (dispositif de)

### Regulating device - Verstellvorrichtung - Dispositivo de regulación

1347 Sentier, Le (VD)	Parehocz SA, Kif . . . . . (021) 85 61 41	534/28
-----------------------	---	--------

## Ressorts

### Mainsprings - Uhrfedern - Muelles

#### RESSORTS DE BARILLETES EN TOUS GENRES

#### Mainsprings of all Types - Aufzug-Federn aller Art Muelles reales (cuerdas) de toda clase

2500 Bienne (BE)	Beuchat P. & C <sup>ie</sup> , rue Bubenberq 7 (pour le rhabillage) . . . . . (032) 2 20 15	21	
	Générale Ressorts SA, ch. du Seeland 4 . . . . .	3 80 84	encartage
	Générale Ressorts SA, Fabrique Fivaz, rue des Diamants 9 . . . . .	2 37 30	encartage
	Hofstetter Frères SA, Ressorts Onyx, quai du Bas 66 . . . . .	2 49 32	
	Studer SA, chemin du Cornouiller 6 . . . . .	4 37 21	
	Vouillot L.-G. Fils SA, chemin du Crêt 45 . . . . .	2 31 68	
2416 Brenets, Les (NE)	Ryser Frères . . . . . (039) 6 10 02		
3294 Büren tBE)	Rudolf Samuel . . . . . (032) 81 11 89		
	Schwab-Feller W. . . . .	81 24 51	576
2300 Chaux-de-Fonds, La (NE)	Bachmann G., rue Jardinière 59 . . . . . (039) 2 28 75		
	Bühler & C <sup>ie</sup> , rue de Bel-Air 26 . . . . .	3 17 06	
	Geiser Gilbert, Ener, rue de la Paix 111 . . . . .	2 34 40	568
	Générale Ressorts SA, Fabrique Ryser, rue Numa-Droz 158 . . . . .	3 24 81	encartage
	Hirschy Ch. & C <sup>ie</sup> SA, rue de Bel-Air 15 . . . . .	2 28 65	
	Perret & Co, rue du Doubs 147. . . . .	3 14 48	574

**VIMETAL**



**RENÉ PERRET & CO**  
LA CHAUX-DE-FONDS



HAUTE RÉSISTANCE - AMAGNETIQUE - INFATIGABLE - INOXYDABLE

**NEOTAL**

®



## Ressorts

### Mainsprings - Uhrfedern - Muelles

#### RESSORTS DE BARILLETS EN TOUS GENRES

#### Mainspring of all Types - Aufzug-Federn aller Art

#### Muelles reales (cuerdas) de toda clase

		☞	Page
2606 Corgémont (JB)	SA des Ressorts Ytire, succ. de Paul Dubois	(032) 97 18 71	
1000 Lausanne (VD)	Golay-Buchel & Co SA, Malley . . . . .	(021) 24 85 71	358
	Suvoy SA Ltd, Lavaux 12, 1009 Pully. . . . .	28 18 44	346
2000 Neuchâtel	Resist SA, rue du Plan 3 . . . . .	(038) 5 43 87	576
	Robert Henri, Les Fils de, rue des Parcs 141 . . . . .	5 15 87	
2034 Peseux (NE)	Générale Ressorts SA, Fabrique Ray . . . . .	(038) 8 15 72	encartage
2610 Saint-Imier (JB)	Brachotte & C <sup>ie</sup> , Ressorts « Energie », rue P.-Charmillot 72 . . . . .	(039) 4 18 18	
	Générale Ressorts SA, Fabrique Sonia . . . . .	4 21 21	encartage
	Générale Ressorts SA, Fabrique La Volute . . . . .	4 07 22	encartage
2615 Sonvilier (JB)	Gränicher Fritz & Co . . . . .	(039) 4 01 38	
8000 Zurich	Hoch Arnold, Inh. Hoch & Co, Usteristr. 14. . . . .	(051) 23 30 03	542
<b>France - Frankreich - Francia</b>			
Besançon (Doubs)	Simonin & C <sup>ie</sup> , faubourg Tarragnoz 4 . . . . .	83-35-58	296

## RESSORTS INOXYDABLES

### Stainless Alloy Mainsprings - Zugfedern aus rostfreier Legierung

### Muelles reales de aleación inoxidable

2500 Bienne (BE)	Beuchat Pierre & C <sup>ie</sup> , rue Bubenbergr 7 . . . . .	(032) 2 20 15	21
	Générale Ressorts SA, chemin du Seeland 4 (Nivaflex) . . . . .	3 80 84	encartage
	Générale Ressorts SA, Fabrique Fivaz, rue des Diamants 9 . . . . .	2 37 30	encartage
	Hofstetter Frères SA, Ressorts Onyx, quai du Bas 66 (Vimétal) . . . . .	2 49 32	
	Studer SA, chemin Cornouiller 6 (Nivaflex et Impuls-Inox) . . . . .	4 37 21	
	Vouillot L.-G. Fils SA, chemin du Crêt 45 (Nivaflex) . . . . .	2 31 68	
2416 Brenets, Les (NE)	Ryser Frères (Nivaflex) . . . . .	(039) 6 10 02	
2300 Chaux-de-Fonds, La (NE)	Bachmann G., rue Jardinière 59 (Nivaflex) . . . . .	(039) 2 28 75	
	Bühler & C <sup>ie</sup> , rue de Bel-Air 26 (Vimétal) . . . . .	3 17 06	
	Générale Ressorts SA, Fabrique Ryser, rue Numa-Droz 158 . . . . .	3 24 81	encartage
	Hirschy Ch. & C <sup>ie</sup> SA, r. de Bel-Air 15 (Nivaflex) . . . . .	2 28 65	
	Nerfos Sàrl, rue de la Serre 134 (Vimétal) . . . . .	2 14 57	
	Perret & Co, rue du Doubs 147 (Vimétal) . . . . .	3 14 48	574
1200 Genève	Vimétal SA, place des Volontaires 2 (Vimétal) . . . . .	(022) 25 83 20	656
2000 Neuchâtel	Resist SA, rue du Plan 3 (Isoflex) . . . . .	(038) 5 43 87	576
2034 Peseux (NE)	Générale Ressorts SA, Fabrique Ray . . . . .	(038) 8 15 72	encartage
2610 Saint-Imier (JB)	Brachotte & C <sup>ie</sup> , Ressorts « Energie », rue P.-Charmillot 72 (Vimétal, Néotal, Isoflex) . . . . .	(039) 4 18 18	
	Générale Ressorts SA, Fabrique Sonia . . . . .	4 21 21	encartage
	Générale Ressorts SA, Fabrique La Volute . . . . .	4 07 22	encartage
	Nivaflex SA, rue de la Serre 7 (Nivaflex) . . . . .	4 24 94	encartage
4437 Waldenburg (BL)	Straumann Dr. Ing. Reinhard AG . . . . .	(061) 84 72 31	271
<b>Allemagne - Deutschland - Germany</b>			
Schramberg (Schw.)	Haas Carl, Tösstrasse (Nivaflex) . . . . .		570

DEUX MARQUES...

...DEUX SUCCÈS



*W. Schwab-Feller*

FABRIQUE DE RESSORTS

Buren-sur-Aar

☎ (032) 81 24 51

Maison fondée en 1894



PHINASTAR

La seule maison française fabriquant  
de la visserie d'horlogerie

## Fabrique Magister S.à r.l.

Siège social: **VILLERS-LE-LAC** (Doubs)

☎ 0/43

Visserie pour horlogerie et petits appareils de précision

Enjoliveurs, visserie, décolletages pour lunettes

Raquettes, piton mobile, raquettes pince mobile

Spécialités: Vis pour montres - Polies plat, angle, bombé poli, biseau poli

Polissages de rochets, couronnes à biseaux, gouges, colimaçons

**Pare-chocs Erismann** — Seul représentant pour la France

Assortiments spéciaux de vis pour rhabillage, vendus par les marchands  
de fournitures



**RESIST S.A.**

FABRIQUE DE RESSORTS

NEUCHÂTEL

SUISSE

Ressorts en alliage inoxydable NIVAFLEX

Ressorts incassables ISOFLEX

Ressorts acier pour tous calibres et marques

*Nivaflex*

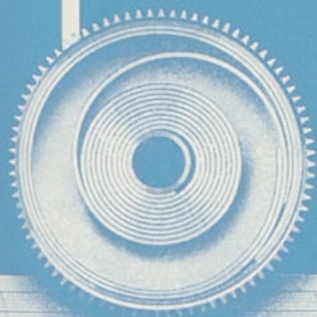

Une de nos spécialités:  
le ressort pour montre automatique

Recherche constante  
d'améliorations techniques



**GENERALE RESSORTS S.A. BIENNE**

RUE DU SEELAND 4 TÉL. 032 3 80 84

FABRIQUES :

FIVAZ BIENNE  
LA VOLUTE ST-IMIER

RAY  
RYSER  
SONIA

PESEUX  
LA CHAUX-DE-FONDS  
ST-IMIER

DÉPARTEMENT MÉCANIQUE: FABRIQUE MOLL, ST-IMIER

Le pare-chocs  
d'horlogerie  
économique

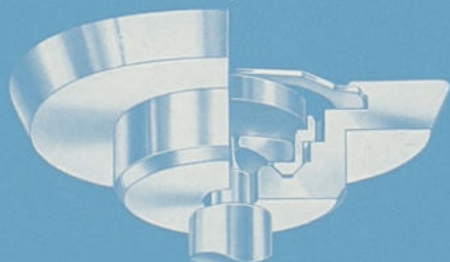

**DIAC**

**NOVOCHOC S. A.**

Tél. 85 14 00

LES CHARBONNIÈRES

## Ressorts

### Mainsprings - Uhrfedern - Muelles

#### RESSORTS DE MASSE ET MASSES A RESSORTS

Click Spring and Clicks - Sperrkegelfedern und Sperrkegel  
Muelles de fiador y fiadores

			Page
1000 Lausanne (VD)	Golay-Buchel & Co SA, Malley . . . . .	(021) 24 85 71	358
1337 Vallorbe (VD)	Roy Gustave-E. SA . . . . .	(021) 83 12 43	encartage

#### RESSORTS DE MÉCANISME

##### Yoke Springs - Federn für Aufzugmechanismus - Muelles de mecanismo

2500 Bienne (BE)	Jeanneret Maurice, r. des Diamants 9 . . . . .	(032) 3 36 47	608
	Studer SA, chemin Cornouiller 6 . . . . .	4 37 21	
3294 Büren (BE)	Schwab-Feller W. . . . .	(032) 81 24 51	576
2300 Chaux-de-Fonds, La (NE)	Fabrique Nationale de Ressorts SA, rue de l'Etoile 21 (ressorts industriels) . . . . .	(039) 3 47 44	426
2114 Fleurier (NE)	Jeanneret Luther . . . . .	(038) 9 11 13	512
1200 Genève	Méroz-Ressorts SA, Coulovrenière 11-13 . . . . .	(022) 25 40 44	568
1337 Vallorbe (VD)	Roy Gustave-E. SA . . . . .	(021) 83 12 43	encartage

#### RESSORTS DE SUSPENSION

Pendulum Suspension Springs - Aufhäng-Federn (Pendel-)  
Muelles de suspensión (de péndulo)

1337 Vallorbe (VD)	Roy Gustave-E. SA . . . . .	(021) 83 12 43	encartage
--------------------	-----------------------------	----------------	-----------

#### RESSORTS INCASSABLES

##### Unbreakable Springs - Unzerbrechliche Federn - Muelles irrompibles

2500 Bienne (BE)	Beuchat Pierre & C <sup>ie</sup> , rue Bubenber 7 . . . . .	(032) 2 20 15	21
	Générale Ressorts SA, chemin du Seeland 4 (Ferrotex) . . . . .	3 80 84	encartage
	Générale Ressorts SA, Fabrique Fivaz, rue des Diamants 9 . . . . .	2 37 30	encartage
	Hofstetter Frères SA, Ressorts Onyx, quai du Bas 66 (Ferrotex) . . . . .	2 49 32	
	Studer SA, chemin du Cornouiller 6 (Isoflex et Ferrotex) . . . . .	4 37 21	
	Vouillot L.-G. Fils SA, rue du Crêt 45 (Ferrotex) . . . . .	2 31 68	
2416 Brenets, Les (NE)	Ryser Frères (Ferrotex) . . . . .	(039) 3 30 02	
2300 Chaux-de-Fonds, La (NE)	Bachmann G., rue Jardinière 59 (Ferrotex) . . . . .	(039) 2 28 75	
	Bühler & C <sup>ie</sup> , rue de Bel-Air 26 (Néotal) . . . . .	2 17 06	
	Générale Ressorts SA, Fabrique Ryser, rue Numa-Droz 158 . . . . .	3 24 81	encartage
	Hirschy Ch. & C <sup>ie</sup> SA, r. de Bel-Air 15 (Ferrotex) . . . . .	2 28 65	
	Nerfos Sàrl, rue de la Serre 134 (Néotal) . . . . .	2 14 57	
	Perret & Co, rue du Doubs 147 (Néotal) . . . . .	3 14 48	574

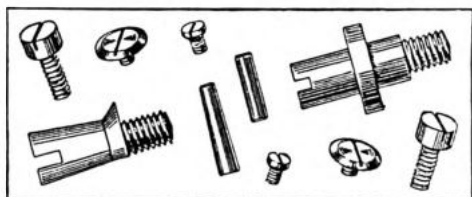

Travail précis et régulier  
par procédés automatiques ultra-modernes

☎ (039) 4 17 82

## Paul Dubois S.A.

Fondée en 1881

Fabrique de vis  
et pièces décolletées  
pour l'horlogerie  
et toutes industries

**SAINT-IMIER** (Suisse)

**POLISSAGE VIS ET ACIERS**  
**COLIMAÇONNAGE DE ROCHETS: BISEAUX, FILETS ET FONCTIONS**

## R. Wisard & Fils

Spécialités: polissage de cœurs et  
fonctions pour chronographes

2610 **SAINT-IMIER** ☎ (039) 4 11 36

2035 Corcelles  
Courtils 6  
☎ (038) 8 48 22

## MÈCHES & FORETS DE PRÉCISION

anciennement Serge Oehl

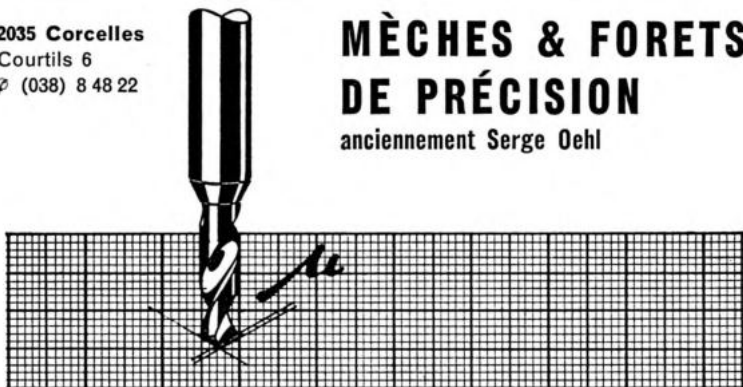

## Ressorts

### Mainsprings - Uhrfedern - Muelles

#### RESSORTS INCASSABLES

##### Unbreakable Springs - Unzerbrechliche Federn - Muelles irrompibles

		Page
1000 Lausanne (VD)	Suvoy SA Ltd, Lavaux 12, 1009 Pully . . . . . (021) 28 18 44	346
1200 Genève	Vimétal SA, place des Volontaires 2 (Néotal) (022) 25 83 20	656
2000 Neuchâtel	Resist SA (Isoflex) . . . . . (038) 5 43 87	576
2034 Peseux (NE)	Générale Ressorts SA, Fabrique Ray . . . . . (038) 8 15 72	encartage
2610 Saint-Imier (JB)	Brachotte & C <sup>ie</sup> , Ressorts « Energie », rue P.-Charmillot 72 (Isoflex, Néotal) . . . . . (039) 4 18 18	
	Générale Ressorts SA, Fabrique Sonia . . . . .	4 21 21 encartage
	Générale Ressorts SA, Fabrique La Volute . . . . .	4 07 22 encartage
	Nivaflex SA, rue de la Serre 7 . . . . .	4 24 94 encartage
4437 Waldenburg (BL)	Straumann Dr. Ing. Reinhard AG . . . . . (061) 84 72 31	271
<b>Allemagne - Deutschland - Germany</b>		
Schramberg (Schw.)	Haas Carl, Tösstrasse (Nivaflex) . . . . .	570

#### RESSORTS POUR COMPTEURS, APPAREILS ET INSTRUMENTS

##### Springs for Meters, Apparatus and Instruments

##### Federn für Zähler, Apparate und Instrumente

##### Muelles para contadores, aparatos e instrumentos

2500 Bienne (BE)	Beuchat Pierre & C <sup>ie</sup> , rue Bubenberg 7 . . . . . (032) 2 20 15	21
	Générale Ressorts SA, chemin du Seeland 4	3 80 84 encartage
	Générale Ressorts SA, Fabrique Fivaz, rue des Diamants 9 . . . . .	2 37 30 encartage
	Hofstetter Frères SA, Ressorts Onyx, quai du Bas 66 . . . . .	2 49 32
	Studer SA, chemin du Cornouiller 6 (acier au carbone et incassables-inoxydables) . . . . .	4 37 21
2416 Brenets, Les (NE)	Ryser Frères . . . . . (039) 6 10 02	
3291 Büren (BE)	Schwab-Feller W. . . . . (032) 81 24 51	576
2300 Chaux-de-Fonds, La (NE)	Générale Nationale des Ressorts SA, rue de l'Etoile 21 . . . . . (039) 3 47 44	426
	Générale Ressorts SA, Fabrique Ryser, rue Numa-Droz 158 . . . . .	3 24 81 encartage
	Perret & Co, rue du Doubs 147 . . . . .	3 14 48 574
	Zappella & Moeschler, boulev. de la Liberté 59	2 64 56 568
2892 Courgenay (JB)	Ressorts Industriels SA . . . . . (066) 7 14 66	
1200 Genève	Méroz-Ressorts SA, Coulouvrenière 11-13 . . . . . (022) 25 40 44	568
1854 Leysin (VD)	Clinique-Manufacture . . . . . (025) 6 21 75	
2000 Neuchâtel	Resist SA, rue du Plan 3 . . . . . (038) 5 43 87	576
2034 Peseux (NE)	Générale Ressorts SA, Fabrique Ray . . . . . (038) 8 15 72	encartage
2610 Saint-Imier (JB)	Générale Ressorts SA, Fabrique Sonia . . . . . (039) 4 21 21	encartage
	Générale Ressorts SA, Fabrique La Volute . . . . .	4 07 22 encartage
1337 Vallorbe (VD)	Roy Gustave-E. SA . . . . . (021) 83 12 43	encartage

#### RESSORTS POUR MONTRES ROSKOPF SOIGNÉES

##### Mainsprings for Roskopf Movements - Uhrfedern für hochwertige Roskopf-Werke

##### Muelles para relojes Roskopf de calidad

2500 Bienne (BE)	Beuchat Pierre & C <sup>ie</sup> , rue Bubenberg 7 . . . . . (032) 2 20 15	21
	Générale Ressorts SA, chemin du Seeland 4	3 80 84 encartage
	Générale Ressorts SA, Fabrique Fivaz, rue des Diamants 9 . . . . .	2 37 30 encartage
	Studer SA, chemin du Cornouiller 6 . . . . .	4 37 21

MANUFACTURE DE BOITES DE MONTRES

## **Mirval S. A.**

2726 Saignelégier

Téléphone (039) 4 57 21

Spécialités: Etanches garanties  
Boîtes de forme  
Acier et métal  
Bracelets milanais

FABRIQUE DE PIGNONS  
DÉCOLLETAGE DE PRÉCISION

## **Georges Delévaud**

SCIONZIER (Haute-Savoie) ☎ 3 10 Cluses

Pignons de réveils — Carillons — Compteurs et tous  
mouvements d'horlogerie

Fabrique de  
tiges garnies soignées  
Décolletages de précision

## **Etabts CORBASSIÈRE**

TANINGES (Haute-Savoie) Maison fondée en 1861

☎ 53



## Ressorts

### Mainsprings - Uhrfedern - Muelles

#### RESSORTS POUR MONTRES ROSKOPF SOIGNÉES

Mainsprings for Roskopf Movements — Uhrfedern für hochwertige Roskopf-Werke  
Muelles para relojes Roskopf de calidad

		☎	Page
3291 Büren (BE)	Schwab-Feller W. . . . .	(032) 81 24 51	576
2300 Chaux-de-Fonds, La (NE)	Générale Ressorts SA, Fabrique Ryser, rue Numa-Droz 158 . . . . .	(039) 3 24 81	encartage
2034 Peseux (NE)	Générale Ressorts SA, Fabrique Ray . . . . .	(038) 8 15 72	encartage
2610 Saint-Imier (JB)	Générale Ressorts SA, Fabrique Sonia . . . . .	(039) 4 21 21	encartage
	Générale Ressorts SA, Fabrique La Volute . . . . .	4 07 22	encartage

### Allemagne - Deutschland - Germany

Schramberg (Schw.)	Haas Carl, Tösstrasse (Nivaflex) . . . . .		570
--------------------	--	--	-----

#### RESSORTS POUR RÉVEILS

Mainsprings for Alarm-Clocks - Aufzug-Federn für Wecker

Muelles para despertadores

2500 Bienne (BE)	Beuchat Pierre & C <sup>ie</sup> , rue Bubenberg 7 . . . . .	(032) 2 20 15	21
	Studer SA, chemin du Cornouiller 6 (acier au carbone et incassables-inoxydables) . . . . .	4 37 21	
3294 Büren (BE)	Schwab-Feller W. . . . .	(032) 81 24 51	576
2300 Chaux-de-Fonds, La (NE)	Zappella & Moeschler, bld del a Liberté 59 . . . . .	(039) 2 64 56	568
2000 Neuchâtel	Resist SA, rue du Plan 3 . . . . .	(038) 5 43 87	576

#### RESSORTS RÉGULATEURS

Regulating Springs - Regulier-Federn - Muelles reguladores

2500 Bienne (BE)	Beuchat Pierre & C <sup>ie</sup> , rue Bubenberg 7 . . . . .	(032) 2 20 15	21
	Studer SA, chemin du Cornouiller 6 . . . . .	4 37 21	
3294 Büren (BE)	Schwab-Feller W. . . . .	(032) 81 24 51	576
2520 Neuveville, La (BE)	Erisman-Schinz SA . . . . .	(038) 7 91 42	couv. IV

#### RESSORTS-FILS

Wire-Springs - Drahtfedern - Muelles de alambre

2500 Bienne (BE)	Jeanneret Maurice, r. des Diamants 9 . . . . .	(032) 3 36 47	608
	Ressorts-Industriels, R. Favre-Stuedler, ch. de la Prévôté 7 . . . . .	4 30 79	
2300 Chaux-de-Fonds, La (NE)	Fabrique Nationale de Ressorts SA, rue de l'Etoile 21 . . . . .	(039) 3 47 44	426
	Witschi F. Fils, rue de la Croix-Fédérale 8 . . . . .	3 12 77/78/79	414
	Zappella & Moeschler, boulev. de la Liberté 59 . . . . .	2 64 56	568
2114 Fleurier (NE)	Jeanneret Luther . . . . .	(038) 9 11 13	512
	Ressorts-Fil SA . . . . .	9 17 44	
1200 Genève	Méroz-Ressorts SA, Coulouvrenière 11-13 . . . . .	(022) 25 40 44	568
2540 Granges (SO)	Haerberli W. & Co, Kastelsstrasse 30 . . . . .	(065) 8 68 57	512
1854 Leysin (VD)	Clinique-Manufacture . . . . .	(025) 6 21 75	

## Rhodium

#### INSTALLATIONS COMPLÈTES POUR RHODIUMAGE

Complete Bath-Installations - Komplette Rhodinierungs-Bad-Einrichtungen

Instalaciones completas de rodinadura

2500 Bienne (BE)	Reymond A. & C <sup>ie</sup> SA, rue d'Aarberg 115 . . . . .	(032) 2 44 04	274
4437 Waldenburg (BL)	Tschopp R., Rero . . . . .	(061) 84 76 25	436

## Rochets

Ratchet wheels - Sperräder - Ruedas de trinquete

2738 Court (JB)	Frey Marcel SA . . . . .	(032) 92 90 08	284
	Girod Henri SA . . . . .	92 92 51	encartage
	Rossé & Affolter, Fabrique L'Essor . . . . .	92 93 12	372
2735 Malleray (JB)	Fritschi Frères SA . . . . .	(032) 92 17 34	
	Ilva, E. Courvoisier . . . . .	92 17 18	
2605 Sonceboz (JB)	Monnin Frères Sàrl . . . . .	(032) 97 10 77	590

### 3 ALLIAGES

Trois alliages ISOVAL répondent aux exigences de la chronométrie moderne: l'alliage dit «CLASSIQUE», qui se caractérise par une compensation rigoureuse sur une très longue échelle de températures ( $-36 + 60^{\circ}\text{C}$ ); celui dit de «STRUCTURE ACIER TREMPÉ» qui assure une amplitude comparable au spiral trempé et enfin l'alliage «ANTIMAGNÉTIQUE», qui garantit une résistance maximum aux champs magnétiques.

**ISOVAL...**

**ISOVAL**

**ISOVAL**

**ISOVAL**

**ISOVAL**

**ISOVAL**

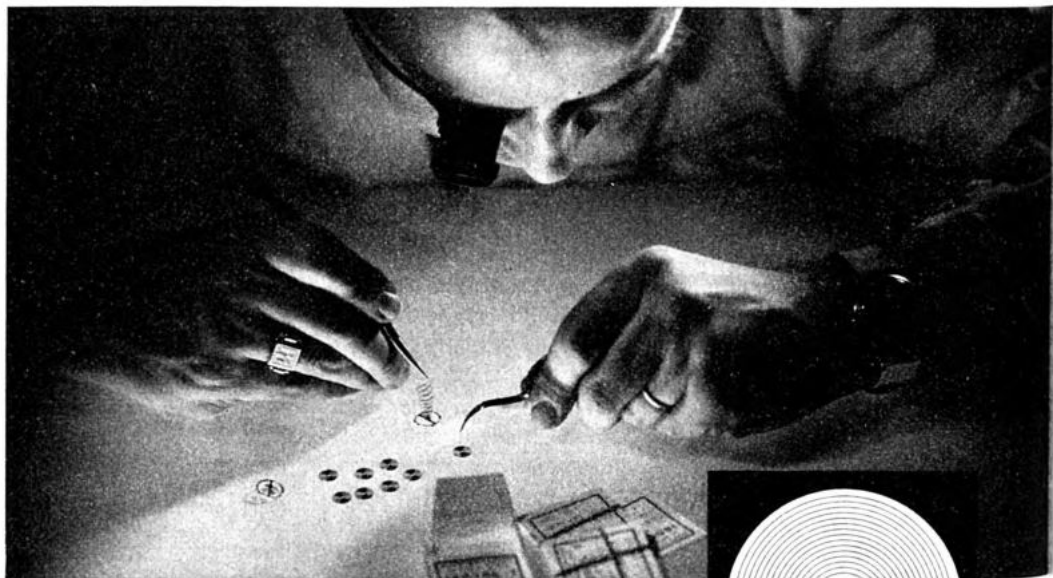

**SPIRAL ISOVAL**



SOCIÉTÉ DES FABRIQUES DE SPIRAUX RÉUNIES PROGRÈS 125 LA CHAUX-DE-FONDS SUISSE

## Rondelles pour la retouche de réglage

Timing washers - Regulier-Scheibchen

Arandelas para el retoque de reglaje

				Page
2035 Corcelles (NE)	Schneider & Co . . . . .	(038)	8 11 76	
1008 Prilly (VD)	Baur Pierre, chemin Fontadel 33 . . . . .	(021)	25 84 83	

## Roues

Wheels - Räder - Ruedas

### ROUES D'ANCRE

Escapement Wheels (Lever) - Ankerräder - Ruedas de áncora

### ROUES DE FINISSAGES

Train Wheels - Triebräder - Ruedas motrices

1170 Aubonne (VD)	Giger D. . . . .	(021)	76 50 68	
1348 Brassus, Le (VD)	Golay François SA (anglées, qualité soignée, 4" à 21") . . . . .	(021)	85 60 85	270
2735 Malleray (JB)	Joray & Wyss . . . . .	(032)	92 17 69	
1009 Pully (VD)	Grosjean François, chemin de Rochettaz 55 . . . . .	(021)	28 23 78	352

### ROUES D'ANCRE DE ROSKOPF

Escapement Wheels for Roskopf Watches - Ankerräder für Roskopfuhren

Ruedas de áncora Roskopf

2540 Granges (SO)	Triebold Otto . . . . .	(065)	8 55 76	
-------------------	-------------------------	-------	---------	--

### ROUES DIVERSES

Various Wheels - Räder aller Art - Ruedas diversas

1170 Aubonne (VD)	Giger Denis . . . . .	(021)	76 50 68	
2735 Bévillard (JB)	Charpilloz Arnold, Fabrique Hélios . . . . .	(032)	92 10 12	470
2035 Corcelles (NE)	Grisel & Co . . . . .	(038)	8 21 21	552
2738 Court (JB)	Frey Marcel SA . . . . .	(032)	92 90 08	284
2540 Granges (SO)	Siegrist W. & C <sup>ie</sup> SA . . . . .	(065)	8 70 61	
4435 Niederdorf (BL)	Schneider AG . . . . .	(061)	84 71 10	
2732 Reconvilier (JB)	Bueche André . . . . .	(032)	91 27 75	376
1347 Sentier, Le (VD)	Le Coultre Daniel-W., succ. de Marcel Lecoultre . . . . .	(021)	85 57 14	398
2605 Sombeval (JB)	Vorpe, Pignons SA . . . . .	(032)	97 18 23	
2605 Sonceboz (JB)	Société Industrielle de Sonceboz SA . . . . .	(032)	97 15 51	268
4437 Waldenburg (BL)	Nachbur E. . . . .	(061)	84 73 17	368

France - Frankreich - Francia

Scionzier (H <sup>ie</sup> -Savoie)	La Précision SA . . . . .	Cluses	320	14
-------------------------------------	---------------------------	--------	-----	----

# SPIRAL ELINVAR

pour montres de qualité



**Spiraux virolés et pitonnés**

pour la réparation

**Roues****Wheels - Räder - Ruedas****ROUES DE RATRAPANTES****Wheels for Split Second (Fly-Back) Chronographs - Räder für Doppel-Chronographen  
Ruedas de dobles segunderos**

		Page
1170	Aubonne (VD) Giger Denis . . . . . (021) 76 50 68	
1348	Brassus, Le (VD) Aubert James SA . . . . . (021) 85 55 24	610
1009	Pully (VD) Grosjean François, chemin de Rochettaz 55 . . . . . (021) 28 23 78	352

**Roulage (axes et vis)****Rolling (staffs and screws) - Rollen Wellen und Schrauben)****Esmerilado de ejes y tornillos**

2606	Corgémont (JB) Bueche Martin (pivots, axes) . . . . . (032) 97 12 85	562
2542	Pieterlen (BE) Schneider Fred. . . . . (032) 87 11 31	

**Sableuses****Sand blast apparatus - Sandstrahlgebläse****Soplantes de chorro de arena**

1800	Vevey (VD) Bremor SA, chemin Vert 33 . . . . . (021) 51 02 44	5
------	---	---

**Sciage de carbure tungstène**

2300	Chaux-de-Fonds, Sandoz Marc, Stavay-Mollondin 25 . . . . . (039) 3 15 02/03	502
La	(NE)	

**Scies****Saws - Sägen - Sierras****SCIES POUR BIJOUTIERS****Saws for Jewellers - Juwelier-Sägen - Sierras para joyeros**

2300	Chaux-de-Fonds Picard Henri & Frère SA, rue de la Serre 89 . . . . . (039) 3 40 62	408
La	(NE) Witschi F. Fils, rue de la Croix-Fédérale 8 . . . . . 3 12 77/78/79	414
1200	Genève Dumont Henri & Co, C. & G. Dumont succ., rue du Stand 35 . . . . . (022) 24 42 55	
	Marchand R. & C <sup>ie</sup> SA, rue du Stand 40 . . . . . 24 52 13	
1000	Lausanne (VD) Golay-Buchel & Co SA, Malley . . . . . (021) 24 85 71	358
2552	Orpund (JB) Ehrensberger Gebr., Maximum . . . . . (032) 7 54 54	
	Kuhn W. & Fils (fabricant) . . . . . 7 51 08	

**Secrets pour boîtes à savonnettes****Spring for hunting cases - Federn für Savonnette-Gehäuse****Muelles para cajas sabonetas**

2300	Chaux-de-Fonds, Gonin Jacques, rue Jaquet-Droz 12 . . . . . (039) 2 97 44	566
La	(NE)	
2726	Saignelégier (JB) Paratte Marius (pour boîtes savonnettes et braille) . . . . . (039) 4 56 12	266



Plaqué or haute qualité  
Rhodium extra-blanc

La Chaux-de-Fonds  
Rue de la Serre 38  
☎ (039) 3 42 77

Le laboratoire capable de vous livrer: un placage riche à prix raisonnables — un rhodium de qualité exceptionnelle

**Décolletages  
et taillages**

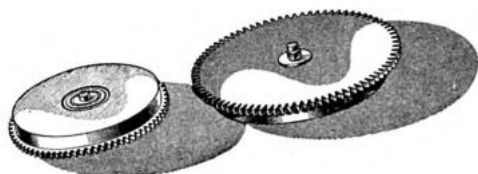

**Fd. Allimann & Fils Moutier**

Maison fondée en 1929

☎ (032) 93.15 77

Spécialités:

BARILLETS A TOUS DEGRÉS D'AVANCEMENT  
ARBRES DE BARILLETS

**Robert Rougemont**

Successeur de Ferdinand Rougemont

**Décolletage de précision** pour l'horlogerie, l'appareillage et l'électronique

Spécialités: Bronze et acier inoxydable  
Travail très soigné sur tours automatiques ultra modernes

**MOUTIER** Chemin des Sources 7 ☎ (032) 93 15 09

**Séparateurs d'eau et d'huile****Water and oil separators - Wasser- und Öl-Abscheider****Separadores del agua y aceite**

		Page
1800 Vevey (VD)	Bremor SA, chemin Vert 33 . . . . . (021) 51 02 44	5

**Sertisseurs en joaillerie****Jewellery Setters - Steinsetzer für Schmuckwaren****Engastadores de joyas**

2500 Bienne (BE)	Siegel H. & C <sup>ie</sup> , Schüsspromenade 16 . . . . . (032)	2 37 64	
2300 Chaux-de-Fonds, La (NE)	Bonnet J. & Co, rue Numa-Droz 141 . . . . . (039)	2 22 25	332
	Dubois Jean-Pierre, rue des Tilleuls 2 . . . . .	2 05 76	
	Dubois Jean-Pierre, rue des Tilleuls 2 . . . . .	2 05 76	
	Dubois Marcel SA, rue de la Montagne 42 . . . . .	2 36 42	326
	Hoppler Willy, rue des Moulins 7 (brillants, spécialité: similis) . . . . .	2 44 57	
	Maire Tell, rue de la Serre 9 . . . . .	2 58 15	
	Paolini Jean, rue des Crétets 67-69 . . . . .	2 21 20	432
Quadroni & C <sup>ie</sup> , rue du Nord 71 . . . . .	3 16 30		
Willemin William, rue du Progrès 115 . . . . .	2 58 35		
1024 Ecublens (VD)	Vaillant M., avenue Tir-Fédéral 14 . . . . . (021)	34 06 47	
1200 Genève	Alix Louis, quai Gustave-Ador 28 . . . . . (022)	36 20 96	
	Bracci Wladimir, cours de Rive 5 . . . . .	25 17 68	
	Déchaux Marcel, route de Veyrier 11, Carouge	42 05 41	
	Genecand F., boulevard Jaques-Dalcroze 2 . . . . .	24 24 01	
	Leubaz Ernest, place de la Petite-Fusterie 2 . . . . .	25 90 31	
	Magnin Henri, rue Berthelier 1 . . . . .	32 53 31	
	Mann Georges, rue de Chantepoulet 7 . . . . .	32 22 88	
Zehfus Jean, rue des Pitons 4 . . . . .	26 36 60		
8000 Zurich	Meier W. B., Oetenbachgasse 5 . . . . . (051)	23 43 22	378
	Roux Daniel, Hallwylstrasse 62 . . . . .	27 69 30	

**Spiraux****Hairsprings - Spiralen - Espirales**

2500 Bienne (BE)	Société des Fabriques de Spiraux Réunies, Werkhofstrasse 9-11 . . . . . (032)	2 26 46	582
2300 Chaux-de-Fonds, La (NE)	Jeanneret-Wespy L. SA, rue Numa-Droz 139 . . . . . (039)	3 32 42	226
	Picard Henri et Frère SA, rue de la Serre 89 . . . . .	3 40 62	408
	Société des Fabriques de Spiraux Réunies, rue du Progrès 125 . . . . .	3 15 56	582
2035 Corcelles (NE)	Schneider & Co (seuls, virolés ou réglés) . . . . . (038)	8 11 76	
1200 Genève	Société des Fabriques de Spiraux Réunies, rue de Saint-Jean 19 . . . . . (022)	32 13 16	582

FABRIQUE DE DÉCOLLETAGES  
**Emile Schneeberger**

**COURT** (Jura bernois)

☎ (032) 92 90 02

Spécialités: Décolletage de précision, pignons de finissages en tous genres pour l'horlogerie, pendulerie, etc., du plus petit diamètre à 20 mm

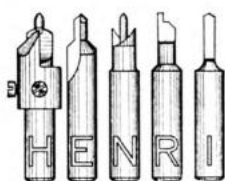

107, rue de la Paix  
 2300 La Chaux-de-Fonds



☎ (039) 3 22 33  
 Suisse

OUTILS  
 SUR MESURES

MÉTAL DUR  
 ET ACIERS

*“ FRAISES  
 ET BURINS ”*

FABRIQUE DE PIVOTAGES ANCRÉS

Qualité soignée

**Arthur Juvet & Co. S.A.**

Axes pour l'exportation

EXPORTATION

Outillage moderne Grande production

**La Côte-aux-Fées** (Neuchâtel)

☎ (038) 9 51 04

**COURTELARY** (Jura bernois)

☎ (039) 4 96 06 - 4 93 52

**Décolletages  
 Henri Jeanguenin**



Spécialité:  
 Barettes à ressorts



## Spiraux

### Hairsprings - Spiralen - Espirales

		☞	Page
1000 Lausanne (VD)	Golay-Buchel & Co SA, Malley (de rhabillage)	(021) 24 85 71	358
6900 Lugano (TI)	Koch & Co, via San Pietro Pambio 12 . . . . .	(091) 2 38 58	
1008 Prilly (VD)	Baur Pierre, chemin Fontadel 33 . . . . .	(021) 25 84 83	
2610 Saint-Imier (JB)	Nivarox SA . . . . .	(039) 4 17 91	
8800 Thalwil (ZH)	Kellenberger Jean . . . . .	(051) 98 54 11	
4437 Waldenburg (BL)	Straumann Dr. Ing. Reinhard AG . . . . .	(061) 84 72 31	271

### France - Frankreich - Francia

Besançon (Doubs)	Spiraux Français, rue Gambetta 25 . . . . .	83-71-12	584
------------------	---	----------	-----

### Allemagne - Deutschland - Germany

Schramberg (Schw.)	Haas Carl, Tösstrasse (Nivaflex). . . . .		570
--------------------	---	--	-----

## Tables

### Tables - Tische - Tablas

#### TABLES A COULISSEUX CROISÉS POUR MACHINES A POINTER OU A RECTIFIER SELON COORDONNÉES

##### Cross-Slide Tables for Jig Borers or Grinders

##### Kreuztische für Koordinaten-Bohr- oder Schleifmaschinen

##### Mesas correderas cruzadas para máquinas punteadoras o rectificadoras según directivas

2500 Bienne (BE)	Hauser Henri SA, rue de l'Eau 42 . . . . .	(032) 4 49 22	282
------------------	--	---------------	-----

#### TABLES A FRAISER, A POINTER OU A RECTIFIER SELON COORDONNÉES

##### Jig Milling, Boring or Grinding Machine Tables

##### Koordinaten-Frä-, Bohr- oder Schleiftische

##### Tablas para fresar, puntillar o rectificar según coordinado

2500 Bienne (BE)	Hauser Henri SA, rue de l'Eau 42 . . . . .	(032) 4 49 22	282
8000 Zurich	Perrenoud & Fils SA, Fabrique de Machines Sixis, case postale 109 (35) . . . . .	(051) 28 33 60	

#### TABLES CIRCULAIRES DE PRÉCISION

##### High-Precision round Tables - Präzisions-Rundtische - Tablas redondas de precisión

2500 Bienne (BE)	Hauser Henri SA, rue de l'Eau 42 . . . . .	(032) 4 49 22	282
2300 Chaux-de-Fonds, La (NE)	Luthy Ed. & Co SA, rue du Grenier 18 . . . . .	(039) 3 20 62	640
1200 Genève	Société Genevoise d'Instruments de Physique, rue des Vieux-Grenadiers 8 . . . . .	(022) 25 03 16	
2400 Locle, Le (NE)	Dixi SA, Usine N° 2, avenue du Technicum 42 (optiques) . . . . .	(039) 5 45 23	440

#### TABLES UNIVERSELLES DE PRÉCISION, CIRCULAIRES ET INCLINABLES

##### Universal High-Precision Tables, round and inclinable

##### Universal Präzisionstische, rund und neigbar

##### Tablas universales de precisión, redondas y pudiendo inclinarse

2500 Bienne (BE)	Hauser Henri SA, rue de l'Eau 42 . . . . .	(032) 4 49 22	282
1200 Genève	Société Genevoise d'Instruments de Physique, rue des Vieux-Grenadiers 8 . . . . .	(022) 25 03 16	

## Taillages

### Cutting - Schneidarbeiten - Tallado

2735 Bévilard (JB)	Charpilloz Arnold, Hélios . . . . .	(032) 92 10 12	470
	Charpilloz M. & D., Astra . . . . .	92 14 24	368
	Charpilloz René . . . . .	92 18 76	
2336 Bois, Les (JB)	Beumann SA . . . . .	(039) 8 14 24/25	270

## DÉCOLLETAGES

pour horlogerie et appareillage

### JEAN EGGER

LA CHAUX-DE-FONDS ☎ (039) 2 42 55

Retraite 6

Travail soigné

### Monnin Frères

SONCEBOZ (Suisse)

☎ (032) 97 10 77

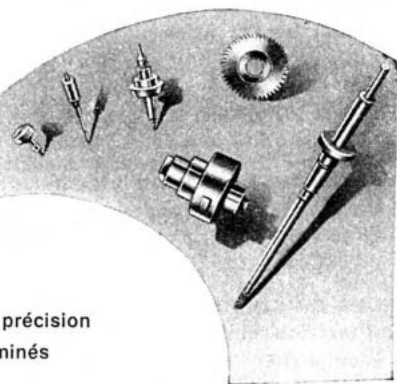

Fournitures d'horlogerie - Décolletages de précision

Spécialités: Arbres de barillet soignés, terminés  
Couronnes de mécanisme

Fabrique de fournitures d'horlogerie

DÉCOLLETAGE

## Hermann Konrad S.A.

MOUTIER

Rue Industrielle 44

☎ (032) 93 18 70



**Taillages****Cutting - Schneidarbeiten - Tallado**

		φ	Page
2738 Court (JB)	Abegg J., succ. de Marchand E. & A. . . . .	(032) 92 90 44	
	Girod Henri SA . . . . .	92 92 51	encartage
	Jeannin Gaston . . . . .	92 91 21	
	Lauber & C <sup>ie</sup> . . . . .	92 90 04	284
	Lauber F. & Fils . . . . .	92 92 44	412
	Marchand Francis, Fabrique Ultra . . . . .	92 90 09	370
	Rossé & Affolter, Essor . . . . .	92 93 12	372
1200 Genève	Schafelberger G., Californie 17 c, Vézenaz . . . . .	(022) 52 23 66	
2745 Grandval (JB)	Wisard-Wisard Pierre . . . . .	(032) 93 97 28	
2540 Granges (SO)	Schacher Frères SA . . . . .	(065) 8 51 59	
	Siegrist W. & C <sup>ie</sup> SA . . . . .	8 70 61	
2543 Lengnau (BE)	Moser & Coronetti (de couronnes et rochets) Weidenweg . . . . .	(065) 8 88 68	604
2400 Locle, Le (NE)	Dixi SA, Usine 3, « Cylindre », av. du Techn. 42 . . . . .	(039) 5 35 41	couvert. III
2740 Moutier (JB)	Fd Allimann & Fils . . . . .	(032) 93 15 77	586
4435 Niederdorf (BL)	Salathe Max, Leegasse 13. . . . .	(061) 84 75 61	
	Schneider AG . . . . .	84 71 10	
2732 Reconvilier (JB)	Bueche André . . . . .	(032) 91 27 75	376
2024 Saint-Aubin (NE)	Wermeille & Co SA . . . . .	(038) 6 72 40	258
1450 Sainte-Croix (VD)	Victoria SA . . . . .	(024) 6 22 72	
2605 Sombeval- Sonceboz (JB)	Vorpe Pignons SA . . . . .	(032) 97 18 23	
2057 Villiers (NE)	Blanchard-Pignons . . . . .	(038) 7 14 35	548
4437 Waldenburg (BL)	Nachbur E. . . . .	(061) 84 73 17	368

**Tarauds****Screw taps - Gewindeschneidbohrer - Terrajas**

2500 Bienne (BE)	Wyss René, Bözingenstrasse 146 . . . . .	(032) 4 59 12	424
2300 Chaux-de-Fonds, La (NE)	Sandoz Marc, Stavy-Mollondin 25 (métal dur) . . . . .	(039) 3 15 02	502
1200 Genève	Marchand R. & C <sup>ie</sup> SA, rue du Stand 40 . . . . .	(022) 24 52 13	
2540 Granges (SO)	Rieger Paul, Allerheiligenstrasse 120 . . . . .	(065) 8 59 13	
3298 Nennigkofen (SO)	Schraubenfabrik AG . . . . .	(065) 2 27 04	
2000 Neuchâtel	Schurch & C <sup>ie</sup> , avenue du 1 <sup>er</sup> -Mars 33 . . . . .	(038) 5 12 10	
4436 Oberdorf (BL)	Schäublin Ernst AG . . . . .	(061) 84 73 55	
4515 Oberdorf (SO)	Adam Victor . . . . .	(065) 2 41 72	370
2542 Pieterlen (BE)	Augsburger F. . . . .	(032) 87 11 17	
4500 Soleure	Kissling Hans, Bleistrasse 29 . . . . .	(065) 2 37 93	
2572 Sutz (BE)	Manigley Frères . . . . .	(032) 7 11 51	

**Tasseaux****Work arbor - Aufnahmewerkzeuge - Herramientas de sujeción**

2500 Bienne (BE)	Mikron SA, rue de l'Allée 15 . . . . .	(032) 2 74 85	
2300 Chaux-de-Fonds, La (NE)	Franel E., rue du Rocher 11 . . . . .	(039) 2 11 19	

**Terminaison de la boîte de montre****Watch-case finishing - Uhrenschalen-Termineure****Terminado de cajas de reloj**

3296 Arch (BE)	Schwaller L. . . . .	(065) 9 34 04	
2854 Bassecourt (JB)	Marquis André . . . . .	(066) 3 75 13	
2944 Bonfol (JB)	Falbriard Fernand . . . . .	(066) 7 46 16	

Pour  
vos  
transports  
de  
montres



Bâle  
Brigue  
Buchs SG  
Chiasso  
Genève  
Romanshorn  
Schaffhouse  
Saint-Gall  
St.-Margrethen  
Vallorbe  
Zurich

Services spéciaux pour l'horlogerie par fret avion  
et maritime, express et groupage pour tous pays

Tél. 2 25 44



Plus de petits paquets, les cartons-enveloppes sont plus pratiques..

Transports internationaux

**JACKY, MAEDER & C°**

Propr.: Maeder & Co

**Service spécial avion**

Voyages — Passages

**Bâle — La Chaux-de-Fonds — Bienne — Lausanne — Genève —  
Berne — Zurich — Saint-Gall — Schaffhouse — Buchs — Chiasso**

## Terminaison de la boîte de montre

### Watch-case finishing - Uhrenschalen-Termineure

### Terminado de cajas de reloj

		ℓ	Page
2300 <b>Chaux-de-Fonds, La (NE)</b>	Emo SA, rue du 1 <sup>er</sup> -Août 41 . . . . .	(039) 3 40 07	649
	Paolini Jean, rue des Crêtets 69 . . . . .	2 21 20	432
	Ramseyer A. & Co, rue du Commerce 7 (boîtes or et acier) . . . . .	3 21 28	
2932 <b>Cœuvre (JB)</b>	Bernard Maurice . . . . .	(066) 6 26 75	
2923 <b>Courtemaîche tJB)</b>	Etienne Gaston . . . . .	(066) 6 20 05	
2852 <b>Courtételle (JB)</b>	Contin Léon . . . . .	(066) 2 25 79	
	Grillon Joseph . . . . .	2 25 31	
	Willemin-Hennet S. . . . .	2 18 45	
2916 <b>Fahy (JB)</b>	Rossé Constant . . . . .	(066) 7 62 85	
2851 <b>Frégiécourt (JB)</b>	Laubscher Ernest . . . . .	(066) 7 24 78	
1200 <b>Genève</b>	Sogno SA, rue de la Coulouvrenière 4 . . . . .	(022) 24 70 64	
	Vaurillon Tony SA, rue de la Coulouvrenière 19 (boîtes étanches) . . . . .	25 52 25	
2901 <b>Miécourt (JB)</b>	Bonvallat & Co . . . . .	(066) 7 23 04	
2034 <b>Peseux (NE)</b>	Ducommun A. & N. . . . .	(038) 8 18 29	
2900 <b>Porrentruy (JB)</b>	Bonvallat Joseph . . . . .	(066) 6 24 31	
	Chiquet Georges, Cité 21 . . . . .	6 12 57	
2616 <b>Renan (JB)</b>	Graber S. SA . . . . .	(039) 8 21 91	648
2610 <b>Saint-Imier (JB)</b>	Stampfli Fred . . . . .	(039) 4 11 67	376
2882 <b>Saint-Ursanne (JB)</b>	Albu, Allerione & Bulani . . . . .	(066) 5 32 15	
2863 <b>Undervelier (JB)</b>	Beuchat Frères . . . . .	(066) 3 77 72	

## Tiges

### Staffs - Wellen - Tijas

#### TIGES D'ANCRE

#### Pallet Staffs - Ankerwellen - Tijas de âncora

4636 <b>Buckten (BL)</b>	Bader & Heid . . . . .	(062) 6 52 46	360
2117 <b>Côte-aux-Fées, La (NE)</b>	Juvet A. & C <sup>ie</sup> SA . . . . .	(038) 9 51 04	588
	2540 <b>Granges (SO)</b>	Kurth Roger, Rebgasse 38 . . . . .	(065) 8 51 12
4415 <b>Lausen tBL)</b>	Pivot-Ronda SA (et de Roskopf) . . . . .	(061) 84 27 85	296
4410 <b>Liestal (BL)</b>	Lohner A. SA . . . . .	(061) 84 11 44	
2543 <b>Longeau (BE)</b>	Schlup, Pivotages (Roskopf) . . . . .	(065) 8 11 62	
2740 <b>Moutier (JB)</b>	Kohler Alfred SA . . . . .	(032) 93 10 16	458
4435 <b>Niederdorf (BL)</b>	Degen & Co . . . . .	(061) 84 73 32	550
	Schmutz Frères SA . . . . .	84 70 71	606
4436 <b>Oberdorf (BL)</b>	Müller & Co SA . . . . .	(061) 84 72 22	604
	Schneider-Hegi & C <sup>ie</sup> . . . . .	84 73 96	
2034 <b>Peseux (NE)</b>	Dickson & C <sup>ie</sup> , Deko. . . . .	(038) 8 28 01	
2605 <b>Sonceboz (JB)</b>	Monnin Frères Sàrl . . . . .	(032) 97 10 77	590



## JOHN IM OBERSTEG & C<sup>IE</sup> S.A.

**BALE**

**TRANSPORTS INTERNATIONAUX**

Succursales à Zurich — Saint-Gall — Chiasso — Genève

**BIENNE**, 21, rue Charles-Neuhaus

☎ (032) 2 21 63

Service spécial avion

Groupages réguliers par fer et mer

Importation — Exportation

## TRANSPORTS INTERNATIONAUX



**BIENNE**

Rue de la Gare 34

☎ (032) 2 35 21

Télex 34 104

**LA CHAUX-DE-FONDS**

Avenue Léopold-Robert 75

☎ (039) 2 92 02

**AGENCE DE VOYAGES BIENNE**

Rue Charles-Neuhaus 40

☎ (032) 2 05 71

**Tiges****Staffs - Wellen - Tijas****TIGES GARNIES****Complete Staffs - Aufzugwellen (komplette) - Tijas completas**

		Ø	Page
2738 Court (JB)	Abegg J., succ. de Marchand E. & A. . . . .	(032) 92 90 44	
	Frei, Les Fils d'Henri SA . . . . .	92 93 66	372
	Frey Marcel SA . . . . .	92 90 08	284
	Girod Henri SA, La Tige Garnie . . . . .	92 92 51	encartage
	Lauber & C <sup>ie</sup> . . . . .	92 90 04	284
	Lauber F. & Fils . . . . .	92 92 44	412
	L'Essor, Rossé & Affolter . . . . .	92 93 12	372
Marchand Francis, Fabrique Ultra . . . . .	92 90 09	370	
2735 Malleray (JB)	Ilva, E. Courvoisier . . . . .	(032) 5 27 18	
	Fritschi Frères SA . . . . .	5 27 34	
2740 Moutier (JB)	Kohler Alfred SA . . . . .	(032) 93 10 16	458
2732 Reconvilier (BE)	Bueche André . . . . .	(032) 91 27 75	376
2605 Sonceboz (JB)	Monnin Frères Sàrl . . . . .	(032) 97 10 77	590
<b>France - Frankreich - Francia</b>			
Scionzier (H <sup>ie</sup> -Savoie)	E <sup>ie</sup> Dumont Eug. . . . .	Cluses	307 342

**TIGES DE REMONTOIRS****Winding-Stems - Aufzugwellen - Tijas para dar cuerda**

2300 Chaux-de-Fonds, La (NE)	Picard Henri & Frère SA, rue de la Serre 89 . . . . .	(039) 3 40 62	408
	Witschi F. Fils, rue de la Croix-Fédérale 8 . . . . .	3 12 77/78/79	414
2035 Corcelles (NE)	Schneider & Co . . . . .	(038) 8 11 76	
2117 Côte-aux-Fées, La (NE)	Juvet A. & C <sup>ie</sup> SA . . . . .	(038) 9 51 04	588
2738 Court (JB)	Abegg J., succ. de Marchand E. & A. . . . .	(032) 92 90 44	
	Frey Marcel SA . . . . .	92 90 08	284
	Girod Henri SA, La Tige Garnie . . . . .	92 92 51	encartage
	Lauber & C <sup>ie</sup> . . . . .	92 90 04	284
	Lauber F. & Fils . . . . .	92 92 44	412
	L'Essor, Rossé & Affolter . . . . .	92 93 12	372
	Marchand Francis, Fabrique Ultra . . . . .	92 90 09	370
2540 Granges (SO)	Schacher Frères SA . . . . .	(065) 8 51 59	
1000 Lausanne (VD)	Golay-Buchel & Co SA, Malley . . . . .	(021) 24 85 71	358
4415 Lausen (BL)	Pivot-Ronda SA . . . . .	(061) 84 27 85	296
2900 Lugano (TI)	Koch & Co, via P. Pambio 12 . . . . .	(091) 2 38 58	
2735 Malleray (JB)	Ilva, E. Courvoisier . . . . .	(032) 92 17 18	
2740 Moutier (JB)	Kohler Alfred SA . . . . .	(032) 93 10 16	458
3298 Nennigkofen (SO)	Schraubenfabrik AG . . . . .	(065) 2 27 04	
4435 Niederdorf (BL)	Degen & C <sup>ie</sup> . . . . .	(061) 84 73 32	550
1008 Prilly (VD)	Baur Pierre, chemin Fontadel 33 . . . . .	(021) 25 84 83	
2605 Sonceboz (JB)	Monnin Frères Sàrl . . . . .	(032) 97 10 77	590
8000 Zurich	Hoch Arnold, Inh. Hoch & Co, Usteristr. 14. . . . .	(051) 23 30 03	542
<b>France - Frankreich - Francia</b>			
Scionzier (H <sup>ie</sup> -Savoie)	E <sup>ie</sup> Dumont Eug. . . . .	Cluses	307 342
Taninges (H <sup>ie</sup> -Savoie)	Corbassière Etablissements . . . . .		53 580



Concaves

Optiques

Étanches

Garnitures étanches

Exportation

Catalogue à disposition

Notre garantie:

**52 ANS**

Place Tricentenaire 1

☎ (039) 2 21 45



## Timbres-ressorts (lames pour montres à sonnerie)

**Bell-Springs (Blades for Alarm-Clocks) - Läut-Federn (Läutwerk-Bänder für Wecker)**  
**Muelles de campanilla (láminas para despertadores)**

	Ø	Page
2300 Chaux-de-Fonds, Aubert P.-L., avenue Léopold-Robert 24 La (NE)	(039) 2 50 78	

## Tours

**Lathes - Drehbänke - Tornos**

### TOURS D'OUTILLEURS

**Toolroom-Lathes - Werkzeugmacher-Drehbänke - Tornos para fabricar herramientas**

2735 Bévillard (JB)	Schäublin SA . . . . .	(032) 92 18 52	
2300 Bienne (BE)	Beutler L. & Fils, rue Gutenberg 3 . . . . .	(032) 4 57 37	
	Jaggi Ch <sup>s</sup> , Perrin & C <sup>ie</sup> , rue Centrale 83. . . . .	2 26 14	
1200 Genève	Marchand R. & C <sup>ie</sup> SA, rue du Stand 40 . . . . .	(022) 24 52 13	
2554 Meinisberg (BE)	Habegger Jos. SA . . . . .	(032) 87 16 66	

### TOURS A PIVOTER

**Pivoting Lathes - Zapfenroulierstühle - Tornos para pivotes**

2014 Bôle (NE)	Thiébaud Yves . . . . .	(038) 6 33 97	376
1000 Lausanne (VD)	Golay-Buchel & Co SA, Malley . . . . .	(021) 24 85 71	358

### TOURS POUR HORLOGERS ET ACCESSOIRES

**Watchmaker-Lathes and Accessories - Uhrmacher-Drehbänke und Bestandteile**  
**Tornos para relojeros, accesorios**

2014 Bôle (NE)	Thiébaud Yves . . . . .	(038) 6 33 97	376
2125 Brévine, La (NE)	Gentil R. & Co . . . . .	(039) 6 51 04	392
2300 Chaux-de-Fonds, La (NE)	Witschi F. Fils, rue de la Croix-Fédérale 8 . . . . .	(039) 31277/78/79 414	
1200 Genève	Marchand R. & C <sup>ie</sup> SA, rue du Stand 40 . . . . .	(022) 24 52 13	
1000 Lausanne (VD)	Golay-Buchel & Co SA, Malley . . . . .	(021) 24 85 71	358
2400 Locle, Le (NE)	Bergeon & C <sup>ie</sup> . . . . .	(039) 5 48 32	416
2554 Meinisberg (BE)	Habegger Jos. SA . . . . .	(032) 87 16 66	
8000 Zurich	Hoch Arnold, Inh. Hoch & Co, Usteristr. 14. . . . .	(051) 23 30 03	542

## Tournevis

**Screw-drivers - Schraubenzieher - Destornilladores**

2125 Brévine, La (NE)	Gentil R. & C <sup>ie</sup> . . . . .	(039) 6 51 04	392
2300 Chaux-de-Fonds, La (NE)	Witschi F. Fils, Croix-Fédérale 8 . . . . .	(039) 3 12 77	414
2025 Chez-le-Bart (NE)	La Béroche SA . . . . .	(038) 6 76 76	
2901 Montignez (JB)	Dumont, SA . . . . .	(066) 7 56 40	358

VERRES DE MONTRES

**BLUM & C<sup>IE</sup> S.A.**

LA CHAUX-DE-FONDS Numa-Droz 154 ☎ (039) 2 47 48

Verres de montres fantaisie et ronds  
 Tous genres — Toutes matières — Toutes nouveautés  
 Glaces imitations saphirs

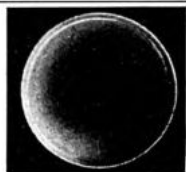
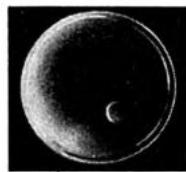
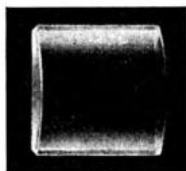
**Qualitäts - Uhrgläser****STERNKREUZ**

für Armbanduhren, Taschenuhren, Messuhren und Apparate

ab Lager für den Ersatzteilhandel  
 in jeder Sonderanfertigung für die Uhrenindustrie

**DIPL. ING. U. MÜNCHMEYER KG.**

Werk für Kunststoffverarbeitung  
 309 Verden/Aller, Ysostr. 2  
 Postfach 189 - ☎ 2476/7

Zweigniederlassung:

**Reinhold Ring KG.** 753 Pforzheim Christophallee 3

**Rolf Moser**

Fabrique de verres de montres incassables

**2540 GRENCHEN**

☎ (065) 8 83 33

**Traitement des surfaces****Surface treatment - Oberflächenbehandlung****Tratamiento de las superficies**

			Page
1200 Genève	Thermocompact SA, rue de Richemont 10 . . .	(022) 32 03 56	390
4713 Matzendorf (SO)	Savor AG, Oberdorf . . . . .	(062) 2 84 84	
1020 Renens (VD)	Galvanotec Sàrl, place de la Gare 2 . . . . .	(021) 34 21 44	434
1800 Vevey (VD)	Bremor SA, chemin Vert 33 . . . . .	(021) 51 02 44	5
8000 Zurich	Flühmann Werner, Heinrichstrasse 216 . . . . .	(051) 42 40 64	

**Transports internationaux****International forwarding (shipment agents)****Internationale Transport-Gesellschaften****Agencias de transportes internacionales**

4000 Bâle	American Express Co Inc, Marktgasse 5 . . . . .	(061) 23 38 00	
	Danzas SA, Postfach, Holbeinplatz 5 . . . . .	22 04 00	599
	Gondrand Frères SA, Viadukstrasse 8 . . . . .	24 24 70	592
	Im Obersteg, John & C <sup>ie</sup> , Aeschengraben 28 . . . . .	23 78 20	594
2500 Bienne tBE)	Danzas SA, Boîte postale, quai du Bas 102 . . . . .	(032) 2 02 92	599
	Im Obersteg, John & C <sup>ie</sup> , rue Neuhaus 21 . . . . .	2 21 63	594
	Jacky Maeder & C <sup>ie</sup> , rue Dufour 1 . . . . .	2 10 21	592
	Goth & Co SA, rue d'Argent 18 . . . . .	2 11 78	
	Natural SA, rue de la Gare 34 . . . . .	2 35 21	594
	Voyages & Transports SA, rue Centrale 22 . . . . .	2 51 98	600
3900 Brigue (VS)	Danzas SA, Postfach, Bahnhofplatz . . . . .	(028) 3 17 71	599
9470 Buchs (SG)	Danzas SA, Postfach, beim Bahnhof . . . . .	(085) 6 14 31	599
2300 Chaux-de-Fonds, La (NE)	Goth & Co SA, rue de la Serre 65 . . . . .	(039) 3 22 77	
	Grandjean Henri SA, rue de la Gare 5 . . . . .	2 44 73	600
	Jacky, Maeder & C <sup>ie</sup> , rue Léopold-Robert 66 . . . . .	3 37 76	592
	Natural SA, rue Léopold-Robert 75 . . . . .	2 92 02	594
	Voyages et Transports SA, Léopold-Robert 62 . . . . .	3 27 03	600
6830 Chiasso (TI)	Danzas SA, casella postale, viale Romeo Manzoni 6 . . . . .	(091) 4 32 81	599
1200 Genève	Danzas SA, Boîte postale, route des Jeunes 23 . . . . .	(022) 43 40 00	599
	Goth & Co SA, rue d'Argent 18 . . . . .	2 11 78	
	Im Obersteg, John & C <sup>ie</sup> , Mont-Blanc 16 . . . . .	31 44 50	594
	Jacky, Maeder & C <sup>ie</sup> , rue Lévrier 15 . . . . .	32 63 40	592
	Natural SA, rue Michel-Roset 2 . . . . .	32 65 00	
8280 Kreuzlingen (TG)	Danzas SA, Postfach, Tägermoosstrasse 3 . . . . .	(072) 8 26 55	599
6000 Lucerne	Danzas SA, Postfach, Merkurstrasse . . . . .	(041) 2 88 75	599
2000 Neuchâtel	Voyages & Transports SA, fbg de l'Hôpital 5 . . . . .	(038) 5 80 44	600
8590 Romanshorn (TG)	Danzas AG, Postfach, Hafenstrasse . . . . .	(071) 63 13 56	599
9000 Saint-Gall	Danzas SA, Postfach, Bahnhofplatz 8 b . . . . .	(071) 22 81 71	599
9430 St. Margrethen (SG)	Danzas SA, Postfach, Bahnhof . . . . .	(071) 71 25 31	599
8200 Schaffhouse	Danzas SA, Postfach, Bahnhofstrasse 30 . . . . .	(053) 5 27 16	599
1337 Vallorbe (VD)	Danzas SA, gare marchandises Transit . . . . .	(021) 83 12 53	599
8000 Zürich	Natural, Charles AG, Talstrasse 11 . . . . .	(051) 25 06 90	
	Danzas SA, Postfach, Bleicherweg 62 . . . . .	23 66 03	599

**Tréfilereries****Wire drawing-mills - Drahtziehereien - Talleres de estirar alambre**

2500 Bienne (BE)	Tréfilereries Réunies SA, r. du Marché-Neuf 33 . . . . .	(032) 2 74 11	
1000 Lausanne tVD)	Microfil SA, ch. du Motte 2, Malley . . . . .	(021) 24 84 36	404
2732 Reconvilier (JB)	Boillat SA . . . . .	(032) 91 31 31	
2603 Péry (JB)	Allemann J. . . . .	(032) 96 15 66	

**DANZAS S.A.**

## HENRI GRANDJEAN S.A.

☎ (039) 24473 LA CHAUX-DE-FONDS (Suisse) Place de la Gare 5

**Transports internationaux, maritimes et aériens**  
Expédition d'horlogerie pour tous pays

Services spéciaux pour la France  
Correspondant à Morteau: Agence en douane Sté Henriot & Co  
Transports par avion pour le monde entier



## VOYAGES ET TRANSPORTS S.A.

**La Chaux-de-Fonds**

☎ (039) 3 27 03

**Bienne**

(032) 2 51 98

**Neuchâtel**

(038) 5 80 44

**Services spéciaux pour horlogerie**  
**Tous pays**

**Fret avion — Fret maritime**

Groupages réguliers pour New-York,  
Amérique du Sud, etc.

**Billets avion** au prix officiel des compagnies

**Assurances transports** pour tous pays

**TRANSPORTS INTERNATIONAUX**  
**SERVICES PAR AVIONS • VOYAGES**



**Trempe****Hartening - Härterei - Taller de temple**

		Ø	Page
2500 Bienne (BE)	Mikron SA, Allée 11. . . . . (032)	2 74 85	
	Trempe Rapide SA, route de Madretsch 107 . . . . .	2 30 31	
	Zimmermann J.-R., Plänkestrasse 12 . . . . .	3 34 33	
2300 Chaux-de-Fonds, La (NE)	Trempéra SA, avenue Charles-Naine 36 . . . . . (039)	3 27 17	
1341 Orient, L' (VD)	Valdar SA . . . . . (021)	85 55 06	496
2610 Saint-Imier (JB)	Leisi Frères, Vallon 27. . . . . (039)	4 20 19	376
4632 Trimbach (SO)	Schmid Heribert & Co, Brdckenstrasse 59 . . . . . (062)	5 88 43	

**Tubes métalliques****Metal tubes - Metall-Rohre - Tubos metalicos**

1000 Lausanne (VD)	Microfil SA, ch. du Motte 2, Malley, en laiton, acier inoxydable et maillechort . . . . . (021)	24 84 36	404
--------------------	---	----------	-----

**Ultrasons, nettoyage par****Ultrasonic cleaning - Ultraschallreinigung****Limpieza por ultrasonido**

2500 Bienne (BE)	Elga SA, Mettlenweg 100 . . . . . (032)	4 89 11	434
2300 Chaux-de-Fonds, La (NE)	Monnier, Les Fils de Luc, Tourelles 38 . . . . . (039)	2 24 38	
1200 Genève	Ultrasons industriels SA, rue des Noirettes 32, (installations et automates) . . . . . (022)	42 75 20	
1020 Renens (VD)	Galvanotec Sàrl, place de la Gare 2 . . . . . (021)	34 21 44	434
4437 Waldenburg (BL)	Tschopp R., RERO . . . . . (061)	84 76 25	436
8000 Zurich	Technochimie SA, Letzigraben 165 . . . . . (051)	52 33 66	464
	Scherrer & C <sup>o</sup> , Sallenbachstrasse 5 . . . . .	35 42 22	

**Usinage par électro-érosion****Electro erosion - Elektro-Erosion - Electro erosión**

2500 Bienne (BE)	Mikron SA, Allée 11. . . . . (032)	2 74 85	
2300 Chaux-de-Fonds, La (NE)	Sandoz Marc, Stavay-Mollondin 25 . . . . . (039)	3 15 02	502
1200 Genève	Ateliers des Charmilles SA, route de Lyon 109 (022)	33 26 50	

**Usinage par électro-lytique**

2300 Chaux-de-Fonds, La (NE)	Sandoz Marc, Stavay-Mollondin 25 . . . . . (039)	3 15 02/03	502
------------------------------	--	------------	-----

**Vernissage****Varnishing - Lackieren - Barnizado**

2740 Moutier (JB)	Schaffter Robert Fils, rue Neuve 13a . . . . . (032)	93 15 86	
	domicile . . . . .	93 14 84	

**DANZAS S.A.**

Bâle Bienne Brigue Buchs SG  
 Chiasso Genève Kreuzlingen  
 Lucerne Lugano Romanshorn  
 St-Gall St-Margrethen  
 Schaffhouse Vallorbe Zurich

**Verres de montres**  
tous genres

Injections thermoplastiques

**Erma-Boécourt S.A.**

**BOÉCOURT** (Jura bernois)

☎ (066) 3 74 56



**VERRES INCASSABLES**  
pour montres

**VERRES SYNTHÉTIQUES**  
pour toutes industries

Terminaison de boîtes étanches  
Couronnes brevetées

---

La Chaux-de-Fonds — ☎ (039) 3 40 08

VERRES DE MONTRES RONDS ET DE FORME  
Spécialité de verres incassables — Procédé breveté

**NOVO-CRISTAL S.A.** ◀

LA CHAUX-DE-FONDS Rue Jacob-Brandt 61 ☎ (039) 2 54 07-08  
Livraison rapide — Travail soigné

Glaces saphir véritable en tous genres  
Département mécanique NOVO-TECH.: Têtes à aléser, manettes de serrage, interrupteurs

## Verres de montres

Watch glasses (crystals) - Uhrgläser - Cristales paras relojes

## VERRES RONDS ET DE FORMES EN VERRE NATUREL

Round and Fancy-Shaped Watch Crystals in natural Glass

Runde und Form-Gläser aus Naturglas - Cristales naturales redondos y de fantasia

		Ø	Page
2500 Bienne (BE)	Bracelets et Verres de Montres SA, rue du Rüschi 31 . . . . .	(032) 2 38 07	
	Grosvernier A., Viaduc 35 . . . . .	2 37 17	
	Matthys Oswald, Stand 114 . . . . .	2 49 15	
	Meuslin R. & C <sup>ie</sup> , rue du Jura 17 . . . . .	2 39 48	
	Meyer Fernand SA, Faucon 14 . . . . .	4 57 05	
	Plexo SA, Meisenweg 12 . . . . .	3 82 11	
	Spahr Fritz, ruelle des Fabriques 3 b . . . . .	2 07 05	
	Stämpfli R., rue A.-Moser 32 . . . . .	2 31 78	
	Thiébaud Chs, chemin de la Société 2 . . . . .	2 93 47	
2856 Boécourt (JB)	Erma Boécourt SA, La Monte . . . . .	(066) 3 74 56	602
2416 Brenets, Les (NE)	Seitz SA . . . . .	(039) 6 11 12	
2300 Chaux-de-Fonds, La (NE)	Blum & C <sup>ie</sup> SA, rue Numa-Droz 154 . . . . .	(039) 2 47 48	598
	Droz-Schwaar, M <sup>me</sup> V <sup>ie</sup> , Temple-Allemand 1 . . . . .	2 20 12	
	Froidevaux P., Sàrl, rue du Parc 137 . . . . .	3 13 34	
	Guenat A., rue du Parc 51 . . . . .	2 36 09	
	Juillerat Adrien, Gentianes 46 . . . . .	2 53 91	
	Mathys Arn., D.-JeanRichard 13 . . . . .	3 14 56	
	Novo-Cristal SA, Bourquin Charles, rue Jacob-Brandt 61 . . . . .	2 54 07	602
	Paratte & Antenen, rue du Nord 70 . . . . .	2 35 34	
	Witschi F. Fils, rue de la Croix-Fédérale 8 . . . . .	3 12 77/78/79	414
2114 Fleurier (NE)	Neuenschwander F., Surgits 4 . . . . .	(038) 9 13 52	
1200 Genève	Amy H. & Canova C., rue Courgas 25 . . . . .	(022) 25 68 07	
	Autier Henri, Creux-Saint-Jean 18 . . . . .	32 53 46	
	Berger, M <sup>me</sup> L., Le Plastilex. 108, rte de Meyrin, Ferney-Meyrin . . . . .	8 91 53	
	Bertschi A., Maraichers 10 . . . . .	24 38 94	
	Durouvenoz Paul, Môle 40 . . . . .	32 56 68	
	Froidevaux André, rue de Carouge 27 . . . . .		
	Jeannet Ed., Stand 30 . . . . .	24 91 70	
	Laurent Pierre-E., Maraichers 10 . . . . .	24 68 64	
	Perret Jean, Confédération 28 . . . . .	24 06 90	
	Simonin A., Rôtisserie 4 . . . . .	25 37 60	
	Vaurillon Tony SA, Coulouvrenière 19 . . . . .	25 52 25	
	Wirth Roger, route de Thonon 100a . . . . .	52 17 72	
2540 Granges (SO)	Montriant Watch, Crystals SA, Kaselsstr. 35 . . . . .	(065) 8 54 62	
	Voirol Marc . . . . .	8 72 14	
2400 Locle, Le (NE)	Bischof A., rue des Envers 37 . . . . .	(039) 5 17 43	
	Kohly Gustave . . . . .	5 22 21	
2074 Marin (NE)	Kyburz & C <sup>ie</sup> , rue des Indiennes 9 . . . . .	(038)	
2000 Neuchâtel	Huguenin & Folletête, Portes-Rouges 163 . . . . .	(038) 5 41 09	
2900 Porrentruy (JB)	Bregnard Eugène, Gare 14 . . . . .	(066) 6 20 20	438
2610 Saint-Imier (JB)	Meyer Fernand SA . . . . .	(039) 4 10 38	
2710 Tramelan (JB)	Ducommun & C <sup>ie</sup> SA . . . . .	(032) 97 50 55	
	Lumiver Sàrl, Promenade 19 . . . . .	97 44 89	148
6962 Viganello (TI)	Paratte Ch <sup>r</sup> . . . . .	(091) 2 58 38	
4800 Zofingue (AG)	Kappeler G. AG . . . . .	(062) 8 11 21	

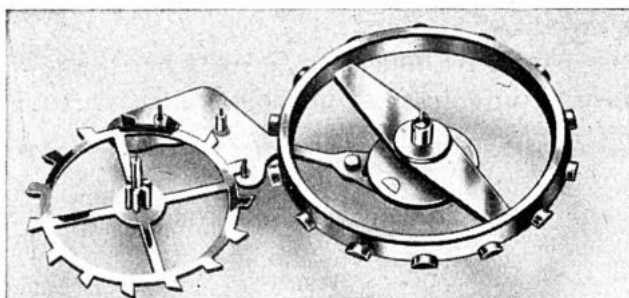

ASSORTIMENTS ROSKOPF PIVOTÉS



AXES DE BALANCIER



POINTES ACIER RECTIFIÉES

**MÜLLER & Co. S.A.**  
 OBERDORF B. C. SUISSE

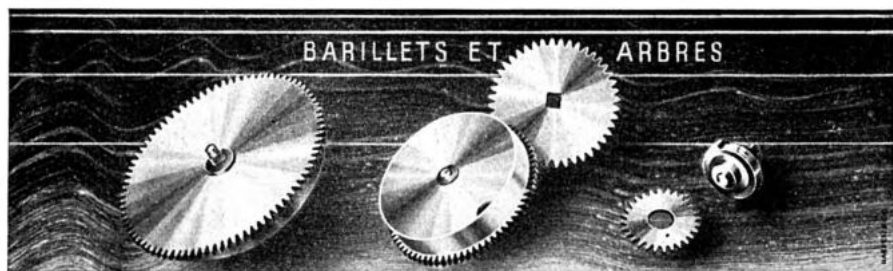

**MOSER & CORONETTI**

2543 LONGEAU p. Bienne

☎ (065) 8 88 68



## Verres de montres

## Watch glasses (crystals) - Uhrgläser - Cristales para relojes

## VERRES ROUNDS ET DE FORMES EN MATIÈRES INCASSABLES

## Unbreakable round and Fancy-Shaped Watch Glasses (Crystals)

## Unzerbrechliche runde und Form-Gläser - Cristales irrompibles redondos y de fantasia

		Ø	Page
2854 Bassecourt (JB)	Frésard Léon SA . . . . . (066)	3 71 21	330
	Rebetez L. & G. . . . .	3 72 80	
2544 Bettlach (SO)	Bohren-Gfeller H. . . . . (065)	8 67 33	
2500 Bienne (BE)	Bracelets et Verres de Montres SA, Rüschi 31 (032)	2 38 07	
	Grosvernier A., rue du Viaduc 35 . . . . .	2 37 17	
	Kämpf A., quai du Bas 78 . . . . .	2 03 60	
	Spahr Fritz, ruelle des Fabriques 3b . . . . .	2 07 05	
2856 Boécourt (JB)	Erma Boécourt SA . . . . . (066)	3 74 56	602
	Verrex SA . . . . .	3 75 66	
2300 Chaux-de-Fonds, La (NE)	Blum & C <sup>e</sup> SA, rue Numa-Droz 154 . . . . .	2 47 48	598
	Droz-Schwaar M <sup>me</sup> V <sup>re</sup> , La Citadelle, rue du Temple-Allemand 1 . . . . .	2 20 12	
	Emo SA, rue du 1 <sup>er</sup> -Août 41 . . . . .	3 40 07	602
	Froidevaux P., Sàrl, rue du Parc 137 . . . . .	2 13 34	
	Gillard Edmond, rue Jaquet-Droz 54 . . . . .	2 49 70	
	Guenat A., rue du Parc 51 . . . . .	2 36 09	
	Inca SA, place Tricentenaire 1 . . . . .	2 21 45	596
	Limpida SA, rue Numa-Droz 66a . . . . .	2 54 19	
	Novo-Cristal SA, rue Jacob-Brandt 61 . . . . .	2 54 07	602
	Witschi F. Fils, rue de la Croix-Fédérale 8 . . . . .	3 12 77/78/79	414
2800 Delémont (JB)	Erard Roger . . . . . (066)	2 33 90	250
	Tièche V <sup>re</sup> Léon . . . . .	2 19 38	63
1200 Genève	Plastilex, Le, rue Guillaume-Tell 5 . . . . . (022)	32 56 96	
	Saphir Product SA, Croix-d'Or 19 . . . . .	25 70 24	
	Simonin Albert, Rôtisserie 4 . . . . .	25 37 60	
	Vaurillon Tony SA, Coulouvrenière 19 . . . . .	25 52 25	
2540 Granges (SO)	Montriant Watch, Crystals SA, Kastelsstr. 35. (065)	8 54 62	
	Moser Rolf, Sportstr. 51 . . . . .	8 83 33	598
1000 Lausanne (VD)	Aubert Fernand, Louve 17 . . . . . (021)	23 40 54	
6648 Locarno-Minusio (TI)	Brügger Rudolf (en saphir) . . . . . (093)	7 54 13	17
6900 Lugano (TI)	Koch & Co, via Pambio 12 . . . . . (091)	2 38 58	
2000 Neuchâtel	Huguenin & Folletête, Portes-Rouges 163. . . (038)	5 41 09	
2900 Porrentruy (JB)	Bregnard Eugène, avenue de la Gare 14 . . . (066)	6 20 20	438
4500 Soleure	Grosvernier-Roth Jules, Maulbeerweg 2 . . . (065)	2 46 83	
2720 Tramelan (JB)	Ducommun & C <sup>e</sup> SA . . . . . (032)	97 50 55	
	Lumiver Sàrl, Promenade 19 . . . . .	97 44 89	184
4800 Zofingue (AG)	Kappeler G. AG . . . . . (062)	8 11 21	
8000 Zurich	Dittmeyer A. & W., Albisriederstr. 5 . . . . . (051)	54 47 85	
<b>Allemagne - Germany - Deutschland - Alemania</b>			
Verden/Aller	Münchmeyer H., Dipl. Ing. K. G., Isostrasse 2	2476	598

**Axes de balanciers et tiges d'ancre**  
**Unruh- und Ankerwellen**  
**Balance and Pallet Staffs**

# Schmutz Frères S. A.

**NIEDERDORF** s/Bâle — ☎ (061) 7 00 71

Marque **DIAMANT**  
 Haute précision

**FABRIQUE D'ÉQUARRISSEURS**  
 Fondée en 1860

# Maison Raoul Comtois

Pierre Comtois fils succ.

**BESANÇON-MONTJOUX** (Doubs)

Spécialité d'équarrissoirs et d'alésoirs à pivots  
 Equarrissoirs à chaussées **EXPORTATION**

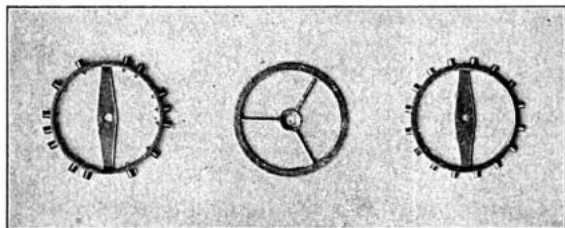

Fabrique de balanciers

## SCHLUP FRÈRES

Cylindre — Roskopf  
 façon vis  
 Ancre — Nickel

☎ 19

**MAICHE** (Doubs)

R. C. Montbéliard 59 A 413 - 59 A 414

**NICKELAGE, ARGENTAGE, DORAGE TOUTES COULEURS**  
**RHODIAGE**

Galvanoplastie horlogère — Nettoyage par ultra-sons

# A. VON KAENEL

**SAINT-IMIER**

☎ (039) 4 12 53

**Verres de montres****Watch glasses (crystals) - Uhrgläser - Cristales para relojes****VERRES ÉTANCHES****Waterproof Glasses - Wasserdichte Gläser - Cristales impermeables**

		Ø	Page
2544 Bettlach (SO)	Bohren-Gfeller H. . . . .	(065) 8 67 33	
2500 Bienne (BE)	Bracelets et Verres de Montres SA, Rüschi 31	(032) 2 38 07	
2300 Chaux-de-Fonds, La (NE)	Blum & C <sup>ie</sup> SA, rue Numa-Droz 154 (fournitures étanches) . . . . .	(039) 2 47 48	598
	Emo SA, rue du 1 <sup>er</sup> -Août 41 (fournitures étanches) . . . . .	3 40 07	602
	Froidevaux P., Sàrl, rue du Parc 137 . . . . .	3 13 34	
2800 Delémont (JB)	Tièche Léon, V <sup>re</sup> . . . . .	(066) 2 19 38	63
1200 Genève	Simonin Albert, rue de la Rôtisserie 4 . . . . .	(022) 25 37 60	
	Vaurillon Tony SA, Coulouvrenière 19 (fournitures étanches) . . . . .	25 52 25	
2000 Neuchâtel	Huguenin & Folletête, av. d. Portes-Rouges 163	(038) 5 41 09	
2900 Porrentruy (JB)	Bregnard Eugène, avenue de la Gare 14 . . . . .	(066) 6 20 20	438
8000 Zurich	Hoch Arnold, Inh. Hoch & Co, Usteristr. 14. . . . .	(051) 23 30 03	542

**Allemagne - Germany - Deutschland - Alemania**

Verden/Aller	Münchmeyer H., Dipl. Ing. K. G., Isostrasse 2	2476	598
--------------	---	------	-----

**VERRES POUR RÉVEILS, PENDULES ET PENDULETTES****Alarm-Clock, Desk-Clock and Wall-Clock Glasses (Crystals)****Wecker-, Penduletten- und Pendule-Gläser****Cristales para despertadores y relojes de pared y sobremesa**

2500 Bienne (BE)	Bracelets et Verres de Montres SA, Rüschi 31	(032) 2 38 07	
2300 Chaux-de-Fonds, La (NE)	Blum & C <sup>ie</sup> SA, rue Numa-Droz 154 . . . . .	(039) 2 47 48	598
2000 Neuchâtel	Huguenin & Folletête, av. d. Portes-Rouges 163	(038) 5 41 09	
4800 Zofingue (AG)	Kappeler G. AG . . . . .	(062) 8 11 21	

**POSEURS DE VERRES DE MONTRES RONDOS****Round (Crystal-) Glass-mounters - Glassetzer von runden Gläsern****Montadores de cristales redondos**

2500 Bienne (BE)	Stämpfli R., rue A.-Moser 32. . . . .	(032) 2 31 78	
2115 Buttes (NE)	Galvanover SA . . . . .	(038) 9 13 70	
2300 Chaux-de-Fonds, La (NE)	Blum & C <sup>ie</sup> SA, rue Numa-Droz 154 . . . . .	(039) 2 47 48	598
	Inca SA, place Tricentenaire 1. . . . .	2 21 45	596
1200 Genève	Simonin Albert, rue de la Rôtisserie 4 . . . . .	(022) 25 37 60	
	Vaurillon Tony SA, Coulouvrenière 19 . . . . .	25 52 25	
2900 Porrentruy (JB)	Rebetez Jules, rue de Courtedoux 7 . . . . .	(066) 6 18 30	
4500 Soleure	Grosvernier-Roth Jules, Heidenhubelstr. 31 . . . . .	(065) 2 46 83	

# Estoppey-Reber

**Bienna**

Maison fondée en 1885 ☎ (032) 2 41 06

Qualité soignée  
Procédés modernes

NICKELAGE  
DORAGE  
ARGENTAGE  
RHODIAGE  
GRAVAGE  
BISEAUTAGE

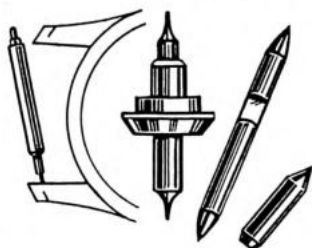

**AXES DE BALANCIERS**  
pour montres et réveils  
Pivots pour boussoles et galvanomètres  
Barettes à ressorts — Décolletages

## M. JEANNERET

2500 **BIENNE** Rue des Diamants 9  
☎ (032) 3 36 47

Fabrique de vis et fournitures d'horlogerie

# LOUIS TOUCHON & C<sup>IE</sup>

**VALANGIN** (Suisse)

☎ (038) 6 91 01

Décolletages en tous genres pour l'horlogerie, la bijouterie et l'électricité

# BUREAU D'ADRESSES ET DE PUBLICITÉ DIRECTE

Succursale: **La Chaux-de-Fonds**  
Rue Léopold-Robert 3  
☎ (039) 2 49 73

Siège central: **Neuchâtel**  
Ch. de Bel-Air 3  
☎ (038) 5 31 60

fournit et exécute tous genres d'adresses privées, professionnelles, fichiers de clients, administrations, sociétés, etc.  
Services de convocations, par adressographe, multigraphie, miméographie, distributions, tous travaux de dactylographie et de manutention  
Demandez nos catalogues détaillés et devis sans engagement

**Viroles****Collets - Spiral-Rollen - Virolas**

		Ø	Page
2025	<b>Chez-le-Bart</b> (NE) Lauener & Co. . . . .	(038) 6 71 48	414
2035	<b>Corcelles</b> (NE) Schneider & Co. . . . .	(038) 8 11 76	
2117	<b>Côte-aux-Fées, La</b> (VD) Bourquin Léopold. . . . .	(038) 9 51 35	
3298	<b>Nennigkofen</b> (SO) Schraubenfabrik AG . . . . .	(065) 2 27 04	
2605	<b>Sonceboz</b> (JB) Monnin Frères Sàrl . . . . .	(032) 97 10 77	590
2575	<b>Täuffelen</b> (BE) Laubscher Frères & C <sup>ie</sup> SA . . . . .	(032) 86 17 71	412

**Vis****Screws - Schrauben - Tornillos****VIS EN TOUS GENRES****Screws of all Types - Schrauben aller Art - Tornillos de toda clase**

1451	<b>Auberson, L'</b> (VD) Jaccard-Bahon Louis . . . . .	(024) 6 26 34	
4000	<b>Bâle</b> Meier Christian AG, Bonergasse 22 . . . . .	(061) 32 98 02	
4562	<b>Biberist</b> (SO) Emch Ernst AG . . . . .	(065) 4 72 45	
2025	<b>Chez-le-Bart</b> (NE) Béroche La SA . . . . .	(038) 6 76 76	
1200	<b>Genève</b> Sam SA, rue des Usines 26 . . . . .	(022) 42 31 44	
1212	<b>Grand-Lancy</b> (GE) Bischof Ernest, ch du Clos 6 a . . . . .	(022) 43 66 22	
2540	<b>Granges</b> (SO) Décolletages SA . . . . .	(065) 8 11 39	364
	Meyer & Co SA, Kirchstrasse 75 . . . . .	8 55 93	
4511	<b>Horriswil</b> (SO) Auverna SA . . . . .	(065) 3 66 49	
4573	<b>Lohn</b> (SO) Bärtschi Konstantin . . . . .	(065) 7 02 12	
	Hofer & Co . . . . .	7 00 14	
3298	<b>Lüsslingen</b> (SO) Aeschlimann AG . . . . .	(065) 2 20 76	
	Eggenschwyler Max . . . . .	2 56 55	
	Kohler Willy . . . . .	2 77 39	
2735	<b>Malleray</b> (JB) Graf Frères . . . . .	(032) 92 18 16	
2740	<b>Moutier</b> (JB) Kohler Alfred SA . . . . .	(032) 93 10 16	458
3298	<b>Nennigkofen</b> (SO) Schraubenfabrik AG . . . . .	(065) 2 27 04	
4435	<b>Niederdorf</b> (BL) Affentranger SA . . . . .	(061) 84 70 36	554
4436	<b>Oberdorf</b> (BL) Heckendorn H. & Co . . . . .	(061) 84 71 06	
	Rumpel J. & A. . . . .	84 71 32	
	Stephani Gebr. AG, vorm. E. Binz . . . . .	84 71 12	
4515	<b>Oberdorf</b> (SO) Kocher Hans, Weissensteinstrasse 75 . . . . .	(065) 2 47 65	
4522	<b>Rüttenen</b> (SO) Stampfli Otto SA . . . . .	(065) 2 23 04	
2610	<b>Saint-Imier</b> (JB) Dubois Paul SA . . . . .	(039) 4 17 82	578

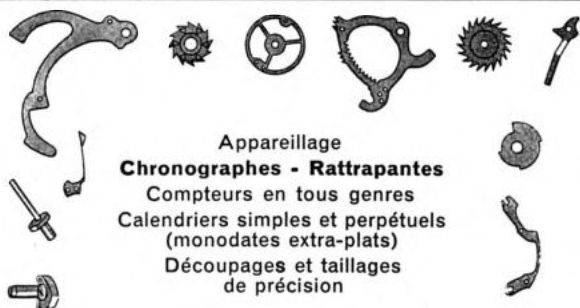

Appareillage  
**Chronographes - Rattrapantes**  
 Compteurs en tous genres  
 Calendriers simples et perpétuels  
 (monodates extra-plats)  
 Découpages et taillages  
 de précision

Tous mécanismes  
 compliqués complets

Pièces détachées  
 en série

Cames-cœurs  
 Roues à colonnes

**Jämes Aubert S.A.**

Le Brassus (Vd)

☎ (021) 85 55 24



Calendrier 12"  
 s'adaptant sur  
 plusieurs calibres

ANCIENNE FABRIQUE L.-E. PIGUET

**F. PIGUET**

Successeur

**LE BRASSUS**

☎ (021) 85 57 88

Spécialiste des mécanismes compliqués depuis 1858  
 Chronographes — Rattrapantes — Sonneries  
 Quantièmes — Monodates  
 Ebauches extra plates (99P) et petits formats



**Paillons** or, argent, platine  
**Foils** gold, silver, platinum  
**Pallones** oro, plata, platino  
**Foglia** oro, argento, platino  
 Metall **Blättchen** Gold, Silber, Platin

**Beyeler & C<sup>ie</sup> S.A.**

GENÈVE

Rue des Deux-Ponts 2-4

☎ (022) 24 62 40

**Vis****Screws - Schrauben - Tornillos****VIS EN TOUS GENRES****Screws of all Types - Schrauben aller Art - Tornillos de toda clase**

		Ø	Page
2545 Selzach (SO)	Brotschi Aug. & Co. . . . .	(065) 6 80 65	
	Glatzfelder F., Untere Grabmatt . . . . .	6 85 61	
	Stähli & Co. . . . .	6 82 21	
4500 Soleure	Bläsi SA, Dammenstrasse 21 . . . . .	(065) 2 30 34	
	Delta & Co SA . . . . .	2 68 61	
	Loreto SA, Biberiststrasse 579. . . . .	2 22 28	
	Meyer Th. & C <sup>ie</sup> SA, Grenchenstrasse 22. . . . .	2 38 79	
	Sausser SA . . . . .	2 12 21	
2605 Sonceboz (JB)	Monnin Frères Sàrl . . . . .	(032) 97 10 77	590
2575 Täuffelen (BE)	Laubscher Frères & C <sup>ie</sup> SA . . . . .	(032) 86 17 71	412
8000 Zurich	Schrauben-Grosshandel AG, Förrlibuckstr. 110	(051) 44 50 00	

**France - Frankreich - Francia**

Villers-le-Lac (Doubs)	Fabrique Magister. . . . .	0/43	576
------------------------	----------------------------	------	-----

**VIS SANS FIN****Worm Screws - Schnecken-Schrauben - Tornillos sin fin**

1200 Genève	Bretton & C <sup>ie</sup> , Grand-Lancy . . . . .	(022) 42 77 20	
2540 Granges (SO)	Schacher Frères SA . . . . .	(065) 8 51 59	
4435 Niederdorf (BL)	Schneider AG . . . . .	(061) 84 71 10	
4436 Oberdorf (BL)	Müller & Co SA . . . . .	(061) 84 72 22	604
4500 Soleure	Benz K., Burgunderstrasse 5 . . . . .	(065) 2 28 29	
2605 Sonceboz (JB)	Monnin Frères Sàrl . . . . .	(032) 97 10 77	590
	Société Industrielle de Sonceboz SA . . . . .	97 15 51	268

**Articles d'étalage de vitrines****Shop-window articles - Artikel für Schaufenster-Articulos para escaparates**

4000 Bâle	Indreba Sàrl, Helianthus, Elisabethenanlage 7	(061) 24 45 24	
2500 Bienne (BE)	Adler Henry, rue Centrale 101 . . . . .	(032) 2 84 59	
6951 Cagiallo (TI)	Schütz René . . . . .	(091) 9 93 23	
2300 Chaux-de-Fonds, La (NE)	Lapaire Raymond, Artmétal, av. L.-Robert 21a	(039) 2 78 88	
	Schild SA, rue du Parc 137 . . . . .	2 19 31	158
3235 Erlach (BE)	Gravure SA . . . . .	(032) 88 17 32	
2533 Evillard (JB)	Matthey J.-P. . . . .	(032) 2 82 53	
2735 Malleray (JB)	Thermoplastic, O.-F. Luscher . . . . .	(032) 92 17 22	
4142 Münchenstein (BL)	Betterway SA, Zufahrtstrasse 32. . . . .	(061) 46 08 07	
	Isba AG, succ. de J. Schaer, Plexiglas (en matières plastiques) . . . . .	46 08 50	
2000 Neuchâtel	Gravure Moderne, Huguenin Paul, succ. de Huguenin-Sandoz, rue de la Côte 66 . . . . .	(038) 5 20 83	396
	Huguenin C.-H., succ. de Huguenin-Sandoz, Plan 3 . . . . .	5 24 75	564

Boîtes métal et acier, coiffe or sur acier  
 Boîtes plaqué or laminé, plaqué or galvanique  
 Spécialité:

Boîtes étanches — Boîtes or

**BIELNA S.A.**

BIENNE

☎ (032) 4 18 26

Plaqué or galvanique - Dorage de boîtes de montres et bijouterie

LA CHAUX-DE-FONDS  
 Succès 9  
 ☎ (039) 2 47 20

**Plagalux**

**René Schafroth**

PLAQUÉ OR G - ☎ (039) 3 28 92

LA CHAUX-DE-FONDS

**Brillor S.A.**

Placage de boîtes  
 Dorages  
 Qualité soignée

**PAUL KRAMER**  
**Usine de Maillefer**

BIJOUTERIE ET ORFÈVREURIE EN  
 ARGENT  
 MÉTAL ARGENTÉ  
 ÉTAİN ET ACIER INOXYDABLE

**Spécialités:**

**Insignes - Médailles - Etains**  
 de marque **P E K A**

NEUCHÂTEL (Suisse)

☎ (038) 5 05 22



## Adresses diverses

## Miscellaneous addresses - Verschiedene Adressen

## Diversas direcciones

## ASSOCIATIONS ET GROUPEMENTS DE L'INDUSTRIE HORLOGÈRE

## Associations and Groups of the Watch Industry

## Vereinigungen und Verbände der Uhrenindustrie

## Asociaciones y Agrupamientos de la Industria Relojera

		Page	
3000 Berne	Association des patrons grandisseurs de pierres fines d'horlogerie, Bubenbergplatz 9	(031) 2 44 41	
	Association des patrons perceurs de pierres, Bubenbergplatz 9 . . . . .	2 44 41	
	Bureau internat. de la propriété intellectuelle, Hallwylstrasse 15 . . . . .	61 71 11	
500 Bi enne (BE)	Asuag, Société générale de l'Horlogerie suisse SA, rue de Nidau 15 . . . . .	(032) 2 54 24	
	Association cantonale bernoise des fabricants d'horlogerie, rue de la Gare 7 . . . . .	2 47 34	
	Association des fabricants d'aiguilles non trustés, quai du Haut 22 . . . . .	2 35 15	encartage
	Association des fabricants de chatons combinés, rue Dufour 1 . . . . .	2 59 22	
	Association des fabricants de décolletages et taillages d'horlogerie, rue Dufour 1 . . . . .	2 59 22	
	Association des fabricants de pare-chocs, rue Dufour 1 . . . . .	2 59 22	
	Association des fabricants de pierres d'horlogerie, rue de la Gare 7 . . . . .	2 47 34	
	Association des fabricants de préparages de pierres fines d'horlogerie, rue du Jura 5 . . . . .	3 50 95	
	Association des graveurs sur mouvements d'horlogerie, rue Dufour 1 . . . . .	2 59 22	
	Association des marchands de fournitures et outils d'horlogerie pour la vente aux magasins d'horlogerie et branches annexes analogues, Dufourstrasse 44 . . . . .	2 39 48	
	Association patronale horlogère, rue Dufour 1	2 59 22	
	Association suisse d'exportateurs et grossistes en horlogerie, rue de Nidau 15 . . . . .	2 69 88	
	Association suisse des horlogers, Société coopérative Section Bienne-Jura, rue de la Gare 21 . . . . .	2 31 92	
	Association suisse des industriels de la montre Roskopf, rue Centrale 42 . . . . .	2 46 83	
	Bureau suisse de contrôle officiel de la marche des montres, rue de la Source 21 . . . . .	2 43 68	
	Centrale d'achats des fabricants d'horlogerie CAF, rue de la Gare 14 . . . . .		
	Centre-Boîtes SA, rue de la Gare 43 . . . . .	2 98 68	
	montres (USFB), rue de Nidau 8 . . . . .	3 36 21	
	Chambre cantonale bernoise du commerce et de l'industrie, rue de Nidau 49 . . . . .	2 46 41	
	Communauté d'intérêts des Manufactures suisses d'horlogerie, rue Haller 11 . . . . .	2 11 51	
	Fédération suisse des Associations de fabricants d'horlogerie (FH), rue d'Argent 6 . . . . .	2 17 17	
	Fiduciaire horlogère suisse (Fidhor), Neuve 20	2 79 71	154
	Groupe des doreurs, argenteurs et nickeurs de mouvements et roues d'horlogerie, rue Dufour 1 . . . . .	2 59 22	
	Groupe des empierreurs de mouvements d'horlogerie, rue Dufour 1 . . . . .	2 59 22	
	Groupe de la fabrication de raquettes et de plaques, rue Dufour 1 . . . . .	2 59 22	

FABRIQUE D'ASSORTIMENTS

# Frésard-Pannetton

SA au capital de 5 100 000 NF

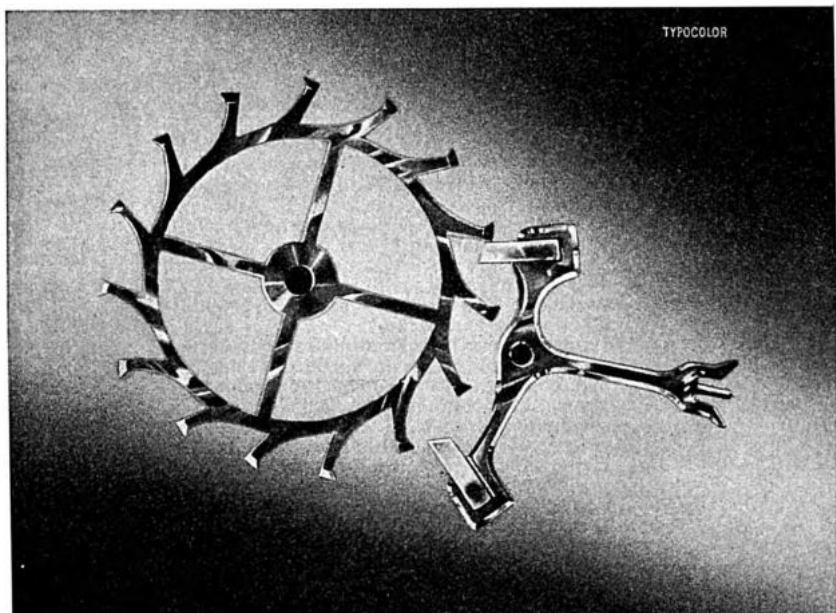
**CHARQUEMONT** (Doubs - France)      ☎ 0058Succursale à **ANNEMASSE** (Haute-Savoie) ☎ 38 07 61  
47, rue des ValléesL'ASSORTIMENT FRANÇAIS DE QUALITÉ  
PIVOTÉ JAUGÉ

Tous genres — Toutes grandeurs

## Adresses diverses

		Page	
2500 Bienne	Groupement des plaqueurs galvaniques de boîtes de montres, rue Dufour 1 . . . . .	2 59 22	
	Groupement radium, rue Dufour 1 . . . . .	2 59 22	
	Groupement suisse des fabricants de ressorts d'horlogerie, rue Dufour 1 . . . . .	2 59 22	
	Les fabriques de balanciers réunies SA, rue du Viaduc 30 . . . . .	2 54 35	294
	Société générale de l'horlogerie suisse SA, (ASUAG), rue de Nidau 15 . . . . .	2 54 24	
	Terfa, Société coopérative pour termineurs qui désirent fabriquer des montres complètes, quai du Bas 23 . . . . .		
	Union suisse des fabricants de boîtes de montres (USFB), rue de Nidau 8 . . . . .	3 36 21	
2300 Chaux-de-Fonds, La (NE)	Association des fabricants suisses de pignons, avenue Léopold-Robert 58 . . . . . (039)	2 51 83	
	Association suisse des fabricants d'assortiments cylindre, avenue Léopold-Robert 58 . . . . .	2 51 83	
	Association suisse des fabricants de cadrans, avenue Léopold-Robert 67 . . . . .	2 28 02	
	Association suisse des fabricants de verres de montres, avenue Léopold-Robert 84 . . . . .	2 51 83	
	Bureau fédéral des douanes et entrepôts généraux, Gare CFF . . . . . (039)	3 39 41	
	Bureau suisse de contrôle officiel de la marche des montres, rue du Progrès 40 . . . . .	3 34 21	
	Chambre suisse de l'horlogerie et des industries annexes, avenue Léopold-Robert 65 . . . . .	2 24 41	
	Chambre cantonale neuchâteloise du commerce et de l'industrie, av. Léopold-Robert 65 . . . . .	2 24 41	
	Contrôle des ouvrages en métaux précieux, avenue Léopold-Robert 67 . . . . .	2 45 27	
	Groupement des fabricants d'aiguilles de montres, avenue Léopold-Robert 82 . . . . .	2 49 91	
	Groupement des fabricants de brides pour ressorts d'horlogerie, av. Léopold-Robert 31 . . . . .	2 48 73	
	Information Horlogère Suisse, avenue Léopold-Robert 42 . . . . .	3 17 56	
	Société suisse des fabricants de boîtes de montres en or, rue Jaquet-Droz 37 . . . . .	3 26 39	
	Soparem SA, Société de vente de la partie réglante de la montre, 79, rue de la Serre . . . . .	3 77 66	
	Syndicat patronal des producteurs de la montre, avenue Léopold-Robert 66 . . . . .	3 44 65	8/9
	Union des associations de fabricants de parties détachées horlogères, UBAH . . . . .	3 16 72	
2114 Fleurier (NE)	Bureau suisse de contrôle officiel de la marche des montres . . . . .	9 13 06	
	Société des fabricants d'horlogerie de Fleurier et environs, rue de la Gare 10 a . . . . .	9 13 06	
1700 Fribourg	Coopérative de l'Association des horlogers-bijoutiers du canton de Fribourg, affiliée à l'ASH, rue du Pont-Muré 155 . . . . . (037)	2 16 96	
1200 Genève	Association genevoise des fabricants de bijouterie, joaillerie et boîtes de montres, Glacis-de-Rive 12 . . . . . (022)	36 82 40	
	Bureau suisse de contrôle officiel de la marche des chronomètres, rue de la Prairie 4 . . . . .	33 48 68	12

**Tous les outils diamants**  
pour la fabrication de:

Cadrams  
Boîtes de montres  
Verres de montres,  
Bijouterie, décolletage,  
etc.

TAILLERIE DE DIAMANTS

**Demant S.A.**

3186 DÜDINGEN (Fribourg)  
☎ (037) 4 33 45

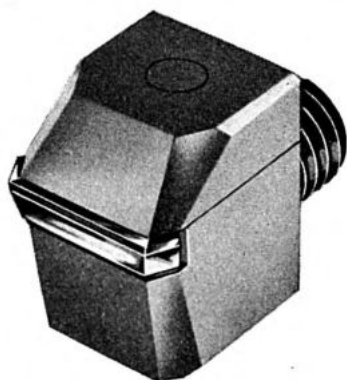

**RECONIT**

*métal lourd pour  
masse oscillante*

*densité 18*

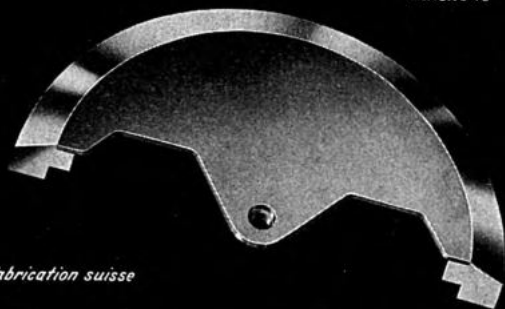

*fabrication suisse*

*Bagues brutes ou  
tournées*

**FERD. MEYER ING.**

BIENNE - RUE DES MARCHANDISES 12

## Adresses diverses

		Page
1200 Genève	Contrôle fédéral des métaux précieux, rue de Montbrillant 60 . . . . .	34 78 30
	Département du commerce et de l'industrie . . . . .	24 32 00
	Fédération suisse des associations de termineurs de mouvements d'horlogerie, rue du Temple 1 . . . . .	32 80 00
	Société anonyme pour la diversification horlogère SADHO (c/o Union des fabricants d'horlogerie de Genève, Vaud, Valais), place Neuve 4 . . . . .	24 85 50
	Union des fabricants d'horlogerie de Genève et Vaud (UFGV), place Neuve 4 . . . . .	24 85 50
2540 Granges (SO)	Contrôle fédéral des ouvrages d'or et d'argent (065)	8 50 73
8280 Kreuzlingen (TG)	Verband schweizerischer Bijouterie-Grossisten (VSBG), c/o F. Holzach, Hauptstrasse 90 (072)	8 25 93
2400 Locle, Le (NE)	Association patronale horlogère du district du Locle (APHL), Grand-Rue 5 . . . . . (039)	5 22 12
	Bureau suisse de contrôle officiel de la marche des montres, avenue du Technicum 26 . . . . .	5 15 81
	Contrôle fédéral des matières d'or et d'argent	5 11 87
	Les Fabriques d'Assortiments Réunies SA, rue Girardet 57 . . . . .	5 12 86 encartage
6983 Magliaso (TI)	Bureau suisse de contrôle officiel de la marche des montres . . . . . (091)	9 63 60
2000 Neuchâtel	Association suisse des fabricants de pièces pivotées, rue du Seyon 10 . . . . . (038)	5 88 08
	Bureau suisse de contrôle officiel de la marche des montres, Crêt-Taconnet 32 . . . . .	5 11 45
	Centre de documentation scientifique et technique de l'industrie horlogère suisse, rue A.-L.-Breguet 2 . . . . .	5 41 81
	Commission des organisations horlogères (COH), rue A.-L.-Breguet 2 . . . . .	5 38 12
	Ebauches SA, faubourg de l'Hôpital 1 . . . . .	5 74 01 encartage
	Laboratoire suisse de recherches horlogères, rue A.-L.-Breguet 2 . . . . .	5 38 12
Observatoire cantonal, rue de l'Observatoire 58	5 12 38	
2900 Porrentruy (JB)	Bureau suisse de contrôle officiel de la marche des montres . . . . . (066)	6 12 13
2610 Saint-Imier (JB)	Association des fabriques d'horlogerie pour la diffusion de pièces de rechange d'origine, rue du Soleil 48 . . . . .	
	Bureau suisse de contrôle officiel de la marche des montres, rue B.-Savoie 26. . . . . (039)	4 25 01
4500 Soleure	Bureau suisse de contrôle officiel de la marche des montres, Weissensteinstrasse 49 . . . . . (065)	2 28 49
	Chambre cantonale de commerce . . . . .	2 23 17
	Verband Schweizerischer Roskopf-Zifferblatt-Fabrikanten, Weissensteinstrasse 15 . . . . . (065)	2 23 10
2720 Tramelan (JB)	Bureau suisse de contrôle officiel de la marche des montres . . . . .	

**GALVANOPLASTIE HELIOS**

# **Arnold Charpiloz**

Spécialités d'antirouille  
sur aciers polis,  
dérouillage, nickelage pour  
horlogerie et appareils

Dépôts d'alliages  
Nickelage brillant  
Nickelage par catalyse  
Passivations

Installations ultra-modernes  
Qualité et exécution  
garanties

## **Bévilard**

☎ (032) 92 10 12

Délais de livraisons  
très rapides

## L'industrie horlogère suisse dans le monde

### Centres et principales agences d'information — Centres de formation technique

- Afrique du Sud** The Watchmakers of Switzerland Information Center, 99, Market Street, P.O. Box 9662 Johannesburg. Adr. télégr. FEDHORLOGERIE, ☎ 22 3501/2
- Allemagne** Büro E. Plapp, Ameisenbergstrasse 80, Stuttgart
- Australie** The Watchmakers of Switzerland, Information Centre 321-329 Kent Street, Sydney N. S.W. Adr. télégr. SWISSTIME SYDNEY ☎ 29 35 78
- Autriche** Informationsbüro der Schweizer Uhrenfabrikanten (FH) Neuer Markt 4, A - 1010 Wien
- Belgique** Les Fabricants suisses d'Horlogerie, 414-415 Centre international Rogier Bruxelles, ☎ 02-18 50 10
- Brésil** Centro Relojeiro Suíço, Praça Dom José Gaspar 134 - 1° cj 13, Sao Paulo, adr. télégr. CEREOLOGIO, ☎ 35-2690
- Canada** \* The Watchmakers of Switzerland Information Center of Canada, Ltd. 20, King St. W. Suite 725, Toronto 1, Ont. (Canada), ☎ 366-3596
- Colombie** \* Centro industrial SENA, Carrera 30, Calle 18 Sur, Bogota, ☎ 36 16 00
- Espagne** \* Academica técnica de relojería « Santa Lucia » Boters 6 Pral, Barcelona 2, ☎ 231 85-23
- Etats-Unis** \* The Watchmakers of Switzerland Information Center, Inc. 730, Fifth Av., Suite 1105, New York 10019  
☎ PLAZA 7-7030, adr. télégr. REPARTSBUR Telex NY 224 416  
\* Centre de formation technique, même adresse
- Grande-Bretagne** Swiss Federation of Watchmanufacturers c/o Benson Public Relations Ltd., Windsor House, 83 Kingsway London W. C. 2
- Hong Kong** The Swiss Watch Industry, Information Centre, 10 th floor, Dragon Seed Building, 39 Queen's Road C. Hong Kong Adr. télégr. FEDHORLOGE, ☎ 23 01 00  
\* Swiss Watch Industry, Technical Centre, 9 th floor, Dragon Seed Building, 39 Queen's Road C. G.P.O. Box 608 Hong Kong, ☎ 24 32 64
- Irlande** \* Irish Swiss Institute of Horology Blanchardstown, Dublin
- Italie** Chambre de Commerce Suisse en Italie, Via Palestro 2, Milano
- Japon** The Watchmakers of Switzerland Information Center, Imperial Hotel, Suite 1274, Uchisaiwai-cho, Chiyoda-ku, Tokio ☎ 591-3141, adr. télégr. FEDHORLOGERIE  
\* The Watchmakers of Switzerland Technical Center, Desco Building, 254, Yamashita-cho, Naka-Ku, Yokohama, ☎ 64-8587
- Liban** Les Fabricants suisses d'horlogerie, Immeuble Achou, avenue Perthuis, case postale 809, Beyrouth ☎ 24 96 39, adr. télégr. FEDHORLOGERIE  
\* Centre technique: même adresse
- Mexique** Centro relojero suizo, Calle Hamburgo 66, Mexico 6 D.F. adr. télégr. HORASUIZA, ☎ 11 06 87  
\* Centre de formation technique: même adresse
- Nigéria** The Watchmakers of Switzerland Information Centre, P.O. Box 2966, Lagos, adr. télégr. FEDHORLOGERIE, ☎ 24 136  
\* Centre technique: même adresse
- Pays-Bas** Les Fabricants suisses d'horlogerie 67-71, Leidsestraat, Amsterdam, ☎ 020-223730
- Portugal** \* Casa Pia, Pina Manique, Secção de relojoaria, Belem, Lisbonne
- Suède** Press and Propaganda Office, Kungsgatan 55, Stockholm C

\* Les centres marqués d'un astérisque sont placés sous la direction commune de la FH et d'Ebauches S. A.

# Atelier Solor

H. PFENNIGER & CIE

LA CHAUX-DE-FONDS - Rue du Parc 8

☎ (039) 2 53 80 - Chèques postaux 23-3600



**Galvanoplastie horlogère et industrielle**  
**Placage et dorage de boîtes de montres**

Travail soigné - Titres élevés

Résistance à l'oxydation, adhérence et épaisseurs garanties

**WEBER**

**J. WEBER KG**

7211 Zimmern o. Rottweil

Telefon 0741 / 518

Fernschreiber 0762868

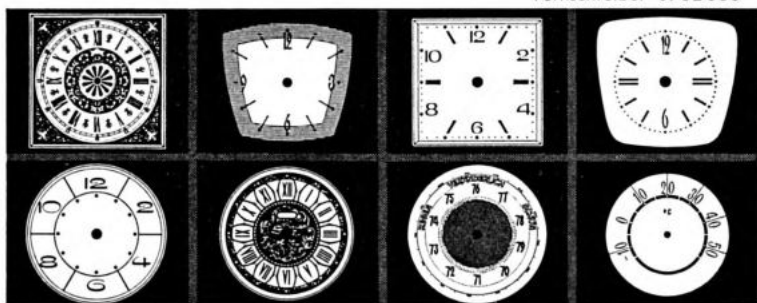

**Zifferblätter · Barometer- und Thermometer- Skalen**

CADRANS pour montres, horloges, baromètres et thermomètres

**Barrettes à ressorts**

Feder-Barette  
Spring-Bar lugs

## Jean Bourquin

**Articles en métal**

1392 GRANDSON (Vd)

Tél. (024) 22125



## Table alphabétique de marques de fabrique

Dans cette nomenclature ne figurent que les marques qui sont commandées par nos clients. Cette liste est donc incomplète.

	Page
<b>A</b>	Amida SA, 1820 Montreux . . . . . 140
<b>ABJ</b>	Bouverat-Jobin A. Fils, 2724 Les Breuleux . . . . . 190
<b>Abiès Watch</b>	Jura Watch Co, 2800 Delémont . . . . . 138
<b>Abol</b>	Amida SA, 1820 Montreux . . . . . 140
<b>Abro</b>	Grenar SA, Montres, 2540 Grenchen . . . . . 266
<b>Absorbometer</b>	Optima SA, 2500 Bienne . . . . . 180
<b>A. B. Watch</b>	Ardath Watch Co, 1200 Genève . . . . . 170
<b>Acmas</b>	Cortébert Watch Co, 2500 Bienne . . . . . 68
<b>Ada</b>	Amida SA, 1820 Montreux . . . . . 140
<b>Adalio</b>	Ulmann René, Les Fils de, 2300 La Chaux-de-Fonds . . . . . 250
<b>Adam</b>	Dux SA, 2500 Bienne . . . . . 186
<b>Adamatic</b>	Amida SA, 1820 Montreux . . . . . 140
<b>Adeca</b>	Dux SA, 2500 Bienne . . . . . 186
<b>Adequat</b>	Dux SA, 2500 Bienne . . . . . 186
<b>Adfo</b>	Stroun Frères SA, 1200 Genève . . . . . 128
<b>Adler</b>	Berna Watch Fy. Ltd, 2610 Saint-Imier . . . . . garde
<b>Admes</b>	Admès SA, 1200 Genève . . . . . 88
<b>Adora</b>	Jura Watch Co, 2800 Delémont . . . . . 138
<b>Aerni</b>	Charles Aerni SA, 2400 Le Locle . . . . . —
<b>Aetos</b>	Aetos Watch, 1200 Genève . . . . . 120
<b>Agora</b>	Jura Watch Co, 2800 Delémont . . . . . 138
<b>Aguila</b>	Berna Watch Fy. Ltd, 2610 Saint-Imier . . . . . garde
<b>AI</b>	Imhof Arthur SA, 2300 La Chaux-de-Fonds . . . . . garde
<b>Aigle</b>	Berna Watch Fy. Ltd, 2610 Saint-Imier . . . . . garde
<b>Aimof</b>	Imhof Arthur SA, 2300 La Chaux-de-Fonds . . . . . garde
<b>Airmaster</b>	Felca & Titoni SA, 2540 Grenchen . . . . . 182
<b>Air Master</b>	Felca & Titoni SA, 2540 Grenchen . . . . . 182
<b>Airopi</b>	Neuchâtel Watch SA, 8000 Zurich/2000 Neuchâtel . . . . . 68
<b>Ajax</b>	Jobin & Co, Les Fils de Paul, 2900 Porrentruy/2500 Bienne . . . . . 158
<b>Akanta</b>	Lapanouse R. SA, 4416 Bubendorf. . . . . 134
<b>Akbar</b>	Ardath Watch Co, 1200 Genève . . . . . 170
<b>Alac</b>	Jobin & Co, Les Fils de Paul, 2900 Porrentruy/2500 Bienne . . . . . 158
<b>Albana</b>	Duvoisin Henri V <sup>re</sup> & C <sup>ie</sup> , 2206 Les Geneveys-sur-Coffrane . . . . . 118
<b>Albona</b>	Duvoisin Henri V <sup>re</sup> & C <sup>ie</sup> , 2206 Les Geneveys-sur-Coffrane . . . . . 118
<b>Albro</b>	Grenar Watch SA, 2540 Grenchen . . . . . 266
<b>Alcis</b>	Choffat, Willy & C <sup>ie</sup> SA, 2720 Tramelan . . . . . 112

# Z.R.C

ZUCCOLO, ROCHET & CIE  
ANNECY (France)

BIJOUTERIE

BRACELETS POUR MONTRES, MÉTALLIQUES ET CUIR

BOITES DE MONTRES — BOITIERS — BRACELETS MODE

MONTRE « ÉTANCHE GRANDS FONDS 300 M. »

pour plongées sous-marines et sports violents

Fabrique de boîtes de montres  
en tous genres

Spécialité: Boîtes étanches

## Les fils de Gustave Voisard

☎ (039) 4 52 53  
Privé (039) 4 54 92

LES POMMERATS

		Page
<b>Algid</b>	Antmann Karl, Antima, 2500 Bienne . . . . .	23
<b>Alikor</b>	Le Phare SA, 2300 La Chaux-de-Fonds . . . . .	98
<b>Almasa</b>	Houriet-Nicolet A. & C <sup>ie</sup> , Bétina, 2720 Tramelan . . . . .	220
<b>Al-Tahrir</b>	Stroun Frères SA, 1200 Genève . . . . .	128
<b>Altaïr</b>	Jos. Boillat Fils, 2724 Les Breuleux . . . . .	222
<b>Alura</b>	Xantia, E. Knutti, 2533 Evilard . . . . .	122
<b>Alutex</b>	Albert Luthy, 2300 La Chaux-de-Fonds . . . . .	114
<b>Alverna</b>	Ardath Watch Co, 1200 Genève . . . . .	170
<b>Always</b>	Zila Watch Co, Ltd, 2604 La Heutte . . . . .	306
<b>Amida</b>	Amida SA, 1820 Montreux . . . . .	140
<b>Amito</b>	Optima SA, 2500 Bienne . . . . .	180
<b>Andros</b>	Amex SA, 2500 Bienne . . . . .	114
<b>Antima</b>	Antmann Karl, Antima, 2500 Bienne . . . . .	23
<b>Antimas</b>	Antmann Karl, Antima, 2500 Bienne . . . . .	23
<b>Antinor</b>	Arly SA, 2720 Tramelan . . . . .	13
<b>Antona</b>	Stroun Frères SA, 1200 Genève . . . . .	128
<b>Apero</b>	Basis Watch, A. Thommen, 4492 Tecknau . . . . .	144
<b>Ararat</b>	Cortébert, Juillard & C <sup>ie</sup> SA, 2500 Bienne . . . . .	68
<b>Arbu</b>	Rumanel Watch Fy. SA, 2500 Bienne . . . . .	110
<b>Ardath</b>	Compagnie des Montres Ardath, 1200 Genève . . . . .	170
<b>Arès</b>	Admès Sàrl, 1200 Genève . . . . .	88
<b>Aria</b>	Degoumois & Co SA, 2000 Neuchâtel . . . . .	230
<b>Arid-Master</b>	Felca & Titoni SA, 2540 Grenchen . . . . .	182
<b>Aries</b>	Houriet-Nicolet A. & C <sup>ie</sup> , Bétina, 2720 Tramelan . . . . .	220
<b>Arletty</b>	Ardath Watch Co, 1200 Genève . . . . .	170
<b>Armada</b>	Draga Watch, René Bloch & C <sup>ie</sup> , 2300 La Chaux-de-Fonds . . . . .	28
<b>Armada Watch</b>	Draga Watch, René Bloch & C <sup>ie</sup> , 2300 La Chaux-de-Fonds . . . . .	28
<b>Arsa</b>	A. Reymond SA, 2720 Tramelan . . . . .	124
<b>Arsenal</b>	Admès SA, 1200 Genève . . . . .	88
<b>Ascalon</b>	Hebe Watch SA, 2942 Alle . . . . .	120
<b>Astovilla</b>	Felca & Titoni SA, 2540 Grenchen . . . . .	182
<b>Astronaut</b>	Zila SA, 2604 La Heutte . . . . .	306
<b>Atermann</b>	Oris Watch Co, Ltd, 4434 Hölstein . . . . .	226
<b>Atlas</b>	Montrse Atlas SA, 1200 Genève . . . . .	162
<b>Atomis</b>	Vuilleumier G. & Co SA, 2300 La Chaux-de-Fonds . . . . .	142
<b>Atona</b>	Stroun Frères SA, 1200 Genève . . . . .	128
<b>Atrexa</b>	Choisi SA, 2500 Bienne . . . . .	94
<b>Attila</b>	Suter SA, 2500 Bienne . . . . .	64
<b>Auréole</b>	Auréole, M. Choffat & Co, 2300 La Chaux-de-Fonds . . . . .	114
<b>Auroflex</b>	Auréole, M. Choffat & Co, 2300 La Chaux-de-Fonds . . . . .	114
<b>Aurore</b>	Auréole, M. Choffat & Co, 2300 La Chaux-de-Fonds . . . . .	114

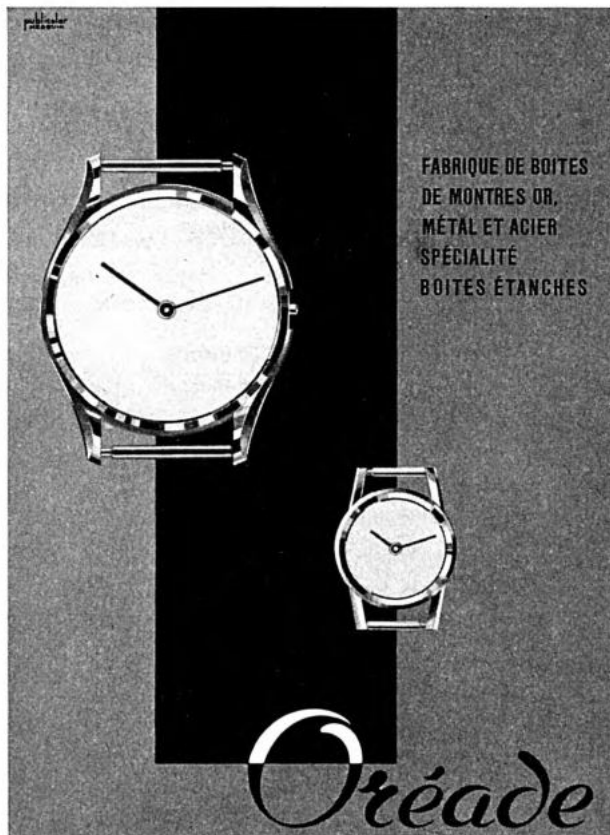

FABRIQUE DE BOITES  
DE MONTRES OR,  
MÉTAL ET ACIER  
SPÉCIALITÉ  
BOITES ÉTANCHES

*Oréade*

CHARLES WITZ - 2300 LA CHAUX-DE-FONDS, PARC 25

## JEAN HERRMANN & C<sup>o</sup>

### LA CHAUX-DE-FONDS

Rue Numa-Droz 16a — ☎ (039) 2 13 30

Cabinets de pendulettes  
Boîtes de montres autos — Avions et compteurs  
Chevalets et portefeuilles — Articles d'étalage

		Page
<b>Autorem</b>	Gigantic SA, 1200 Genève . . . . .	130
<b>Auto-Sport</b>	Zénith SA, 2400 Le Locle . . . . .	84
<b>Avenir</b>	Béguelin & Co SA, 2720 Tramelan . . . . .	164
<b>Avesta</b>	Erwin Kocher SA, 2540 Grenchen . . . . .	—
<b>Avia</b>	Degoumois & C <sup>ie</sup> SA, 2000 Neuchâtel . . . . .	230
<b>Avon Swiss Made</b>	Moeris, F. Moeris SA, 2610 Saint-Imier . . . . .	66
<b>Ayar</b>	Jura Watch Co, 2800 Delémont . . . . .	138
<b>Azor</b>	Corona SA, 2720 Tramelan . . . . .	82
	Buser Frères & Co SA, MSR, 4435 Niederdorf (BL) . . . . .	encartage
<b>Babel</b>	Oris Watch Co, SA, 4434 Hölstein . . . . .	226
<b>Baguette</b>	Frey & Co, SA, 2500 Bienne . . . . .	84
<b>Bahadur</b>	Moeris, F. Moeri SA, 2610 Saint-Imier . . . . .	66
<b>Bambi</b>	Court Watch Co SA, 2738 Court. . . . .	—
<b>Barbizon</b>	Ulmann René, Les Fils de, 2300 La Chaux-de-Fonds . . . . .	250
<b>Baronne</b>	Amex SA, 2500 Bienne . . . . .	114
<b>Basis</b>	M. Thommen, Basis Watch, 4492 Tecknau . . . . .	144
<b>Bastion</b>	Buler SA, 2543 Lengnau . . . . .	180
<b>BD</b>	BD Montres SA, 2724 Les Breuleux . . . . .	108
<b>Beachmaster</b>	Zila SA, 2604 La Heutte . . . . .	309
<b>Beep Beep</b>	Burgana Sàrl, 2544 Bettlach . . . . .	150
<b>Belclock</b>	Imhof Arthur SA, 2300 La Chaux-de-Fonds . . . . .	garde
<b>Belforte</b>	Vuilleumier G. & C <sup>ie</sup> SA, 2300 La Chaux-de-Fonds . . . . .	142
<b>Bellaria</b>	Pamm Frères Sàrl, 1200 Genève . . . . .	126
<b>Belltone</b>	Zila SA 4, 2604 La Heutte . . . . .	306
<b>Belsis</b>	Basis Watch, A. Thommen, 4492 Tecknau . . . . .	144
<b>Belvedere</b>	Moeris, F. Moeri SA, 2610 Saint-Imier . . . . .	66
<b>Benco</b>	Jeannin Numa SA, 2114 Fleurier. . . . .	264
<b>Benelux</b>	Jeannin Numa SA, 2114 Fleurier. . . . .	264
<b>Berna</b>	Berna Watch Fy. Ltd, 2610 Saint-Imier . . . . .	garde
<b>Biblos</b>	Cortébert, Juillard & C <sup>ie</sup> SA, 2500 Bienne . . . . .	68
<b>Bielco</b>	Erwin Kocher SA, 2540 Grenchen . . . . .	—
<b>Bienna</b>	W. Luginbuhl & Co, 2500 Bienne. . . . .	—
<b>Billodes</b>	Zénith SA, 2400 Le Locle . . . . .	84
<b>Birthday</b>	Création Watch Co SA, 2000 Neuchâtel . . . . .	126
<b>BL</b>	Luxor SA, 2400 Le Locle . . . . .	264
<b>BlancPain</b>	Rayville SA, 2613 Villeret . . . . .	228
<b>Blanvil</b>	Rayville SA, 2613 Villeret . . . . .	228
<b>Blustar</b>	Weiss & Co, White Star, 2300 La Chaux-de-Fonds . . . . .	98
<b>BMZ</b>	Borsari & Meier SA, 8000 Zürich . . . . .	256

# GRAVACIER A. SCHMIDLIN

Rue du Doubs 51

LA CHAUX-DE-FONDS

☎ (039) 2 09 60

Plus de fonds de boîtes oxydés ou de gravure inégale grâce à notre gravure par électrolyse alcaline des fonds métal ou or! — Marque et symboles peuvent être exécutés en gravure simple, relief ou en couleur — Travail irréprochable et garanti — Echantillons ou visites sur demande

Notre département GALVANO-TECHNIQUE vous offre:

Installations modernes de galvanoplastie

Installations de nettoyage de toutes pièces par le procédé de magnetostriction, incroyablement efficace! Références à disposition

Dorage, placage spécial, nouveaux bains brillants

Sels et accessoires pour la galvanoplastie

## Banque Cantonale de Berne



Toutes opérations  
de banque  
aux conditions  
les plus avantageuses

Bienne  
Delémont  
Laufen  
Moutier  
Porrentruy  
Saint-Imier  
Tramelan  
Malleray  
La Neuveville  
Le Noirmont  
Saignelégier  
Tavannes

		Page
<b>Bobyclox</b>	Imhof Arthur SA, 2300 La Chaux-de-Fonds . . . . .	garde
<b>Boldor</b>	Dux SA, 2500 Bienne . . . . .	186
<b>Bomatin</b>	Brac SA, 4226 Breitenbach . . . . .	267
<b>Bomatina</b>	Brac SA, 4226 Breitenbach . . . . .	267
<b>Bomatinal</b>	Brac SA, 4226 Breitenbach . . . . .	267
<b>Bonita</b>	Admès Sàrl, 1200 Genève . . . . .	88
<b>Bonoy</b>	Corona SA, 2720 Tramelan . . . . .	82
<b>Borea</b>	Stroun Frères SA, 1200 Genève . . . . .	128
<b>Bosco Watch</b>	Bermi Watch SA, 6834 Morbio Inferiore . . . . .	156
<b>Bossinger</b>	Bermi Watch SA, 6834 Morbio Inferiore . . . . .	156
<b>Bravingtons</b>	Rone Watch Co SA, 2014 Bôle . . . . .	218
<b>Brenet Watch</b>	Guinand Watch Co SA, 2416 Les Brenets . . . . .	168
<b>Brenson</b>	Création Watch Co, SA, 2000 Neuchâtel . . . . .	126
<b>Brilton</b>	Le Phare SA, 2300 La Chaux-de-Fonds . . . . .	98
<b>Brilux</b>	Luxor SA, 2400 Le Locle . . . . .	264
<b>Bruca</b>	Ulmann René, Les Fils de, 2300 La Chaux-de-Fonds . . . . .	250
<b>Bulbul</b>	Selza SA, 2500 Bienne . . . . .	108
<b>Buler</b>	Buler SA, 2543 Lengnau . . . . .	180
<b>Bulla</b>	Juillard Emile SA, 2900 Porrentruy . . . . .	160
<b>Burga</b>	Burgana GmbH, 2544 Bettlach . . . . .	150
<b>Burgana</b>	Burgana GmbH, 2544 Bettlach . . . . .	150
<b>Buser</b>	Buser Frères & C <sup>ie</sup> SA, 4435 Niederdorf (MSR) . . . . .	encartage
<b>Buser Frères</b>	Buser Frères & C <sup>ie</sup> SA, 4435 Niederdorf (MSR) . . . . .	encartage
<b>Busga</b>	Busga Watch Ltd, 2300 La Chaux-de-Fonds . . . . .	—
<b>C</b>	Aubry Frères SA, Ciny, 2725 Le Noirmont . . . . .	31
<b>Caballero d'Ivory</b>	Choisi SA, 2500 Bienne . . . . .	94
<b>Cabot</b>	Frey & Co SA, 2500 Bienne . . . . .	84
<b>Cabriolet-O-Matic</b>	Choisi SA, 2500 Bienne . . . . .	94
<b>Cadenette</b>	Invicta SA, 2300 La Chaux-de-Fonds . . . . .	70
<b>Cadette</b>	Zénith SA, 2400 Le Locle . . . . .	84
<b>Calan</b>	Béguelin & Co SA, 2720 Tramelan . . . . .	164
<b>Calora</b>	Zénith SA, 2400 Le Locle . . . . .	84
<b>Camay</b>	Camy Watch Co, 1200 Genève . . . . .	96
<b>Camy</b>	Camy Watch Co SA, 1200 Genève . . . . .	96
<b>Cambrell</b>	Vuilleumier G. & Co SA, 2300 La Chaux-de-Fonds . . . . .	142
<b>Cameron</b>	Vuilleumier G. & Co SA, 2300 La Chaux-de-Fonds . . . . .	142
<b>Canasta</b>	Ebel SA, 2300 La Chaux-de-Fonds . . . . .	168
<b>Cany</b>	Stroun Frères SA, 1200 Genève . . . . .	128
<b>Capillaryshock</b>	Sandoz H. & Co, Bezzola & Kocher succ., 2300 La Chx-de-Fds	188
<b>Capt</b>	Capt G. & C <sup>ie</sup> , 2000 Neuchâtel . . . . .	130
<b>Caravel</b>	Jeannin Numa SA, 2114 Fleurier . . . . .	264
<b>Caravelle</b>	Jeannin Numa SA, 2114 Fleurier . . . . .	264
<b>Carina</b>	Heno Watch, 3800 Interlaken . . . . .	30

*Boîtes étanches - Boîtes à vis*  
SANS CERCLE A GRIFFES



Brevet N° 230746

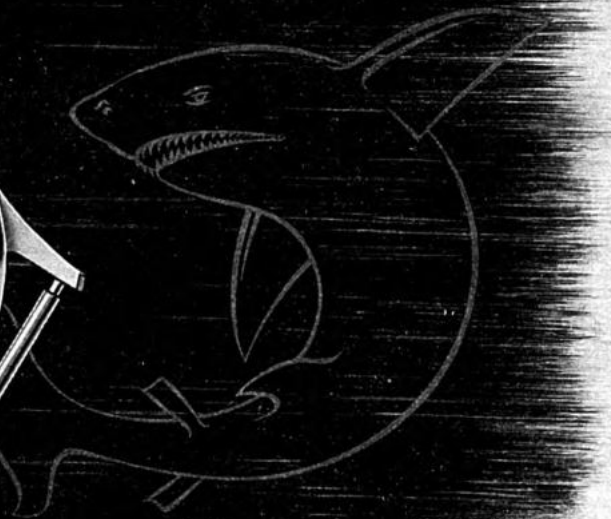

**ARTHUR PRETAT & FILS - PORRENTRUUY**



		Page
<b>Carioca</b>	Buler SA, 2543 Lengnau . . . . .	180
<b>Carlton</b>	Invicta SA, 2300 La Chaux-de-Fonds . . . . .	70
<b>Carmy</b>	Stroun Frères SA, 1200 Genève . . . . .	128
<b>Carson</b>	Nicolet, Les Fils d'A., Telda Sàrl, 2720 Tramelan . . . . .	120
<b>Cart</b>	Cart Robert SA, 2400 Le Locle . . . . .	102
<b>Cassiopeia</b>	Frey & Co SA, 2500 Bienne . . . . .	84
<b>Castel</b>	Wermeille & Co, 2025 Saint-Aubin . . . . .	258
<b>Castelar</b>	Amida SA, 1820 Montreux . . . . .	140
<b>Castell</b>	Amida SA, 1820 Montreux . . . . .	140
<b>Catorex</b>	Cattin & Co, 2724 Les Breuleux . . . . .	—
<b>Cauny</b>	Cauny Watch, Mireille Grebler, 2300 La Chaux-de-Fonds . . . . .	162
<b>Cauny Prima</b>	Cauny Watch, Mireille Grebler, 2300 La Chaux-de-Fonds . . . . .	162
<b>C. Cinderella</b>	Amida SA, 1820 Montreux . . . . .	140
<b>Cebo</b>	Ebel SA, 2300 La Chaux-de-Fonds . . . . .	168
<b>Celebration</b>	Ebel SA, 2300 La Chaux-de-Fonds . . . . .	168
<b>Céleste</b>	Sauter Frères & C <sup>ie</sup> SA, 2500 Bienne . . . . .	—
<b>Censor</b>	Degoumois & Co, SA, 2000 Neuchâtel . . . . .	230
<b>Cepra</b>	Pamm Frères, Sàrl, 1200 Genève . . . . .	126
<b>Cérés</b>	René-L. Calame, 1200 Genève . . . . .	—
<b>Certo</b>	Liengme & Co, SA, 2612 Cormoret . . . . .	654
<b>Cervin</b>	Jeanneret R. & Co, Excelsior Park, 2610 Saint-Imier . . . . .	230
<b>Ceton</b>	Rovano SA, 2500 Bienne . . . . .	182
<b>Chabex</b>	Degoumois & Co SA, 2000 Neuchâtel . . . . .	230
<b>Chalet Suisse, Le</b>	Imhof Arthur SA, 2300 La Chaux-de-Fonds . . . . .	garde
<b>Chancellor</b>	Josmar Watch SA, 2544 Bettlach . . . . .	136
<b>Chandeleur</b>	Jeanbourquin Lucien & C <sup>ie</sup> , 2300 La Chaux-de-Fonds . . . . .	184
<b>Chandler</b>	Jeanbourquin Lucien & C <sup>ie</sup> , 2300 La Chaux-de-Fonds . . . . .	184
<b>Chanteclair</b>	Invicta SA, 2300 La Chaux-de-Fonds . . . . .	70
<b>Chantecler</b>	Invicta SA, 2300 La Chaux-de-Fonds . . . . .	70
<b>Charyton</b>	Aetos Watch, Ed. Heimerdinger & C <sup>ie</sup> , 1213 Genève . . . . .	120
<b>Chastell</b>	Reno SA, 2300 La Chaux-de-Fonds . . . . .	220
<b>Châtelaine, La</b>	Cavena SA, Loge 5 a, 2500 Bienne . . . . .	306
<b>Chelco</b>	Basis Watch, A. Thommen, 4492 Tecknau . . . . .	144
<b>Cherie</b>	Cortébert Watch, Juillard & C <sup>ie</sup> SA, 2500 Bienne . . . . .	68
<b>Cherub</b>	Møeri, F. Moeri SA, 2610 Saint-Imier . . . . .	66
<b>Chita</b>	Felca SA, 2540 Grenchen . . . . .	182
<b>Choisi Suisse</b>	Choisi SA, 2500 Bienne . . . . .	94
<b>Chronatome</b>	Patek, Philippe & Co, SA, 1200 Genève . . . . .	86
<b>Chrono Consortium</b>	Dodane SA, Besançon/France . . . . .	244
<b>Chronofilm</b>	Excelsior Park, 2610 Saint-Imier . . . . .	230
<b>Chronofix</b>	Dodane SA, Besançon/France . . . . .	244
<b>Chronoquartz</b>	Patek, Philippe & Co, SA, 1200 Genève . . . . .	86
<b>Chronorex</b>	Triebold Erwin, 5262 Frick . . . . .	—

	Page
<b>Chronosport</b>	Excelsior Park SA, 2610 Saint-Imier . . . . . 230
<b>Chronotome</b>	Patek, Philippe & Co, SA, 1200 Genève . . . . . 86
<b>Chron-o-xtal</b>	Patek, Philippe & Co, SA, 1200 Genève . . . . . 86
<b>Cimier</b>	Lapanouse R. SA, 4416 Bubendorf. . . . . 134
<b><u>CINY</u></b>	
<b>Ciny Hi-Rigger</b>	Aubry Frères SA, Ciny, 2725 Le Noirmont . . . . . 31
<b>Cinysa</b>	Aubry Frères SA, Ciny, 2725 Le Noirmont . . . . . 31
<b>Ciryngo</b>	Dreffa SA, 1200 Genève . . . . . 126
<b>Citadel</b>	Degoumois & Co, SA, 2000 Neuchâtel . . . . . 230
<b>Citation</b>	Degoumois & Co, SA, 2000 Neuchâtel . . . . . 230
<b>City Bravur</b>	Antmann Karl, Antima, 2500 Bienne . . . . . 23
<b>Civitas</b>	Mæris, F. Mæri SA, 2610 Saint-Imier. . . . . 66
<b>Clairon</b>	Amida SA, 1820 Montreux . . . . . 140
<b>Clavos</b>	Degoumois & Co SA, 2000 Neuchâtel . . . . . 230
<b>Cligny</b>	Degoumois & Co SA, 2000 Neuchâtel . . . . . 230
<b>Climatizado</b>	Sandoz H. & Co, Bezzola & Kocher succ., 2300 La Chaux-de-Fonds. . . . . 188
<b>Clocks</b>	Degoumois & Co SA, 2000 Neuchâtel . . . . . 230
<b>Coby</b>	Cauny Watch, Mireille Grebler, 2300 La Chaux-de-Fonds . . . 162
<b>Codan</b>	Degoumois & Co SA, 2000 Neuchâtel . . . . . 230
<b>Cœurjoy</b>	Rayville SA, 2613 Villeret . . . . . 228
<b>Colant</b>	Choisi SA, 2500 Bienne . . . . . 94
<b>Colibri</b>	Luxor SA, 2400 Le Locle . . . . . 264
<b>Collina</b>	Degoumois & Co SA, 2000 Neuchâtel . . . . . 230
<b>Colombe</b>	Excelsior Park SA, 2610 Saint-Imier . . . . . 230
<b>Colombo</b>	Fabrique Vulcain, MSR, 2300 La Chaux-de-Fonds . . . . . encartage
<b>Colosseum</b>	Optima SA, 2500 Bienne . . . . . 180
<b>Commonwealth Lever</b>	Invicta SA, 2300 La Chaux-de-Fonds. . . . . 70
<b>Comor</b>	Corona SA, 2720 Tramelan . . . . . 82
<b>Compactom</b>	Amida SA, 1820 Montreux . . . . . 140
<b>Compactum</b>	Dux SA, 2500 Bienne . . . . . 186
<b>Conela</b>	Rovano SA, 2500 Bienne . . . . . 182
<b>Consort</b>	Recta SA, 2500 Bienne . . . . . 216
<b>Contrôle</b>	Kocher Erwin SA, 2540 Grenchen . . . . . -
<b>Convenience</b>	Mæris, F. Mæri SA, 2610 Saint-Imier. . . . . 66
<b>Corona</b>	Corona SA, 2720 Tramelan . . . . . 82
<b>Coronado</b>	Corona SA, 2720 Tramelan . . . . . 82
<b>Coronation</b>	Corona SA, 2720 Tramelan . . . . . 82
<b>Coronet</b>	Corona SA, 2720 Tramelan . . . . . 82
<b>Cortébert</b>	Cortébert, Juillard & C <sup>ie</sup> SA, 2500 Bienne . . . . . 68
<b>Cortébert T. C. D.</b>	Cortébert, Juillard & C <sup>ie</sup> SA, 2500 Bienne . . . . . 68
<b>Cortébert Viking</b>	Cortébert, Juillard & C <sup>ie</sup> SA, 2500 Bienne . . . . . 68
<b>Corteklon</b>	Cortébert, Juillard & C <sup>ie</sup> SA, 2500 Bienne . . . . . 68

<b>Corvette</b>	Degoumois & Co SA, 2000 Neuchâtel . . . . .	230
<b>Cosmo King</b>	Felca & Titoni SA, 2540 Grenchen . . . . .	182
<b>Cosmo Star</b>	Felca & Titoni SA, 2540 Grenchen . . . . .	182
<b>Court Watch Co</b>	Court Watch Co SA, 2738 Court. . . . .	—
<b>Crusader</b>	Sandoz J. & Co, Bezzola & Kocher succ., 2300 La Chaux-de-Fonds . . . . .	188
<b>Cudos</b>	Mœris, F. Mœri SA, 2610 Saint-Imier. . . . .	66
<b>Cuffette</b>	Repco Watch SA, 2720 Tramelan . . . . .	256
<b>Cultura</b>	Xantia, E. Knutti, 2533 Evilard . . . . .	122
<b>Cupra</b>	Degoumois & Co SA, 2000 Neuchâtel . . . . .	230
<b>Cutex</b>	Gröflin Uhrenfabrik, 4456 Tenniken . . . . .	142
	Court Watch Co SA, 2738 Court. . . . .	—
<b>Cyclon</b>	Corona SA, 2720 Tramelan . . . . .	82
<b>Cyclotron</b>	Rayville SA, 2613 Villeret . . . . .	228
<b>Cyrus</b>	Revue Thommen SA, MSR, 4437 Waldenburg . . . . .	encartage
<b>Cyrus G. T.</b>	Revue Thommen SA, MSR, 4437 Waldenburg . . . . .	encartage
<b>Daco</b>	Sindaco SA, 6600 Locarno . . . . .	214
<b>Dagomar</b>	Brac SA, 4226 Breitenbach . . . . .	267
<b>Dako</b>	Sindaco SA, 6600 Locarno . . . . .	214
<b>Dalila</b>	Degoumois & Co SA, 2000 Neuchâtel . . . . .	230
<b>Damas</b>	Béguelin & Co SA, 2720 Tramelan . . . . .	164
<b>Dambio</b>	Degoumois & Co SA, 2000 Neuchâtel . . . . .	230
<b>Damex</b>	Béguelin & Co SA, 2720 Tramelan . . . . .	164
<b>Dania</b>	Allaine Watch SA, 2900 Porrentruy . . . . .	124
<b>D'Arcy</b>	Vuilleumier G. & Co SA, 2300 La Chaux-de-Fonds . . . . .	142
<b>Darnley</b>	Mœris, F. Mœri SA, 2610 Saint-Imier . . . . .	66
<b>Dashwood</b>	Mœris, F. Mœri SA, 2610 Saint-Imier . . . . .	66
<b>Dateright</b>	Arly SA, 2720 Tramelan . . . . .	13
<b>Dateur</b>	Imhof Arthur SA, 2300 La Chaux-de-Fonds . . . . .	garde
<b>Datheur</b>	Imhof Arthur SA, 2300 La Chaux-de-Fonds . . . . .	garde
<b>Datostar</b>	Rumanel Watch Fy SA, 2500 Bienne . . . . .	110
<b>Datur</b>	Imhof Arthur SA, 2300 La Chaux-de-Fonds . . . . .	garde
<b>Datzward</b>	Aetos Watch, Ed. Heimerdinger & C <sup>ie</sup> , 1200 Genève . . . . .	120
<b>Davar</b>	Gisiger-Greders Sohn, 2545 Selzach . . . . .	152
<b>Davy Crocket</b>	Helsa Watch SA, 2900 Porrentruy . . . . .	31
<b>Dawn</b>	Montres Rotary SA, 2300 La Chaux-de-Fonds . . . . .	86
<b>Daybell</b>	Ulmann René, Les Fils de, 2300 La Chaux-de-Fonds . . . . .	250
<b>Daylight</b>	Novellux Watch Co SA, 2000 Neuchâtel . . . . .	122
<b>Dayton</b>	Ulmann René, Les Fils de, 2300 La Chaux-de-Fonds . . . . .	250
<b>Dazzling Star</b>	Ardath Watch Co, 1200 Genève . . . . .	170
<b>DCO</b>	Degoumois & Co SA, 2000 Neuchâtel . . . . .	230
<b>Debal</b>	Delbana Watch Ltd, 2540 Grenchen . . . . .	82
<b>Debonair</b>	Amida SA, 1820 Montreux . . . . .	140

# César Arnoux S. A.



Fabrique de boîtes de montres  
or et platine

Boîtes étanches  
Modèles déposés

Le Noirmont (Suisse)  
☎ (039) 4 61 31

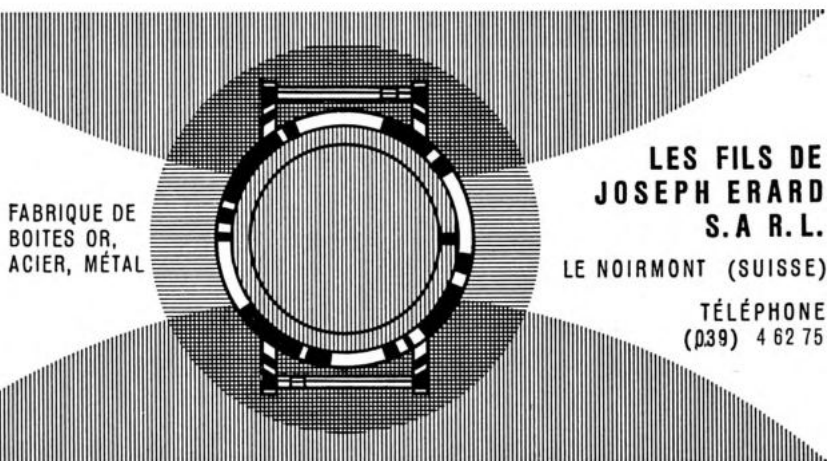

FABRIQUE DE  
BOITES OR,  
ACIER, MÉTAL

LES FILS DE  
JOSEPH ERARD  
S. A. R. L.  
LE NOIRMONT (SUISSE)

TÉLÉPHONE  
(039) 4 62 75

# AIMÉ BURDET & C<sup>IE</sup>



FLEURIER (NE)  
☎ (038) 9 13 86

Boîtes métal et acier  
Étanches à cran et à vis

		Page
<b>Deca</b>	Liga SA, 4500 Solothurn . . . . .	156
<b>Deco</b>	Frey & Co SA, 2500 Bienne . . . . .	84
<b>Degado</b>	Aubry Frères SA, Ciny, 2725 Le Noirmont . . . . .	31
<b>Delano</b>	Delano SA, 2500 Bienne . . . . .	—
<b>Delmont</b>	Jura Watch Co, 2800 Delémont . . . . .	138
<b>Delmontmatic</b>	Jura Watch Co, 2800 Delémont . . . . .	138
<b>Delora</b>	Delbana Watch Ltd, 2540 Grenchen . . . . .	82
<b>De-Los</b>	Corona SA, 2720 Tramelan . . . . .	82
<b>Denon</b>	Rovano SA, 2500 Bienne . . . . .	182
<b>Desert Dops</b>	Arly SA, 2720 Tramelan . . . . .	13
<b>Desert-Router</b>	Felca & Titoni SA, 2540 Grenchen . . . . .	182
<b>Desir</b>	Antmann, Kalmann, Antima, 2500 Bienne . . . . .	23
<b>Desky</b>	Eloga SA, 2543 Lengnau . . . . .	78
<b>Desky Watch</b>	Eloga SA, 2543 Lengnau . . . . .	78
<b>Desotos</b>	Desotos SA, 1341 Les Bioux . . . . .	126
<b>Destino</b>	Buser Frères & C <sup>ie</sup> SA, MSR, 4435 Niederdorf . . . . .	encartage
<b>Desullens</b>	Puthod Roger, 2000 Neuchâtel . . . . .	Couvert II
<b>de Sullens</b>	Puthod Roger, 2000 Neuchâtel . . . . .	Couvert. II
<b>Diamond tooled</b>	Amida SA, 1820 Montreux . . . . .	140
<b>Dictator</b>	Invicta SA, 2300 La Chaux-de-Fonds . . . . .	70
<b>Dicto</b>	Degoumois & Co SA, 2000 Neuchâtel . . . . .	230
<b>Diego</b>	Sindaco SA, 6600 Locarno . . . . .	214
<b>Die-Hard</b>	Amida SA, 1820 Montreux . . . . .	140
<b>Difry</b>	Ulmann René, Les Fils de, 2300 La Chaux-de-Fonds . . . . .	250
<b>Dila</b>	Frey & Co SA, 2500 Bienne . . . . .	84
<b>Distinction</b>	Sindaco SA, 6600 Locarno . . . . .	214
<b>Divemaster</b>	Amida SA, 1820 Montreux . . . . .	140
<b>Divetimer</b>	Rayville SA, 2613 Villeret . . . . .	228
<b>Divinal</b>	Jeannin Numa SA, 2114 Fleurier . . . . .	264
<b>Divisor</b>	Sindaco SA, 6600 Locarno . . . . .	214
<b>Dixor</b>	Maitre L. & Fils SA, Pronto, 2725 Le Noirmont . . . . .	72
<b>Dixvil</b>	Rayville SA, 2613 Villeret . . . . .	228
<b>Doctor</b>	Ardath Watch Co, 1200 Genève . . . . .	170
<b>Dod</b>	Dodane SA, Besançon/France . . . . .	244
<b>Dog</b>	Dorsaz Arthur & C <sup>ie</sup> , Dogma, 2300 La Chaux-de-Fonds . . . . .	184
<b>Dogma</b>	Dorsaz Arthur & C <sup>ie</sup> , Dogma, 2300 La Chaux-de-Fonds . . . . .	184
<b>Dogmalux</b>	Dorsaz Arthur & C <sup>ie</sup> , Dogma, 2300 La Chaux-de-Fonds . . . . .	184
<b>Dogmatic</b>	Dorsaz Arthur & C <sup>ie</sup> , Dogma, 2300 La Chaux-de-Fonds . . . . .	184
<b>Dolcy</b>	Dolmy, Montre SA, 2300 La Chaux-de-Fonds . . . . .	142
<b>Dolly</b>	Dolmy, Montre SA, 2300 La Chaux-de-Fonds . . . . .	142
<b>Dolmy</b>	Dolmy, Montre SA, 2300 La Chaux-de-Fonds . . . . .	142
<b>Dominic</b>	Ulmann René, Les Fils de, 2300 La Chaux-de-Fonds . . . . .	250
<b>Donar</b>	Amida SA, 1820 Montreux . . . . .	140

# BURGANA WATCH FACTORY

BETTLACH (Switzerland)

Roskopf and Pinlever wrist watches, all types, for Ladies and Gents, for all countries

Fabricants de boîtes  
platine, or et acier

## Guyot & C<sup>o</sup>

La Chaux-de-Fonds

Impasse des Clématites 12  
Téléphone (039) 2 26 97



Société anonyme pour la fabrication de boîtes de montres, en acier inoxydable, en acier avec coiffes or et appliques.

Étanches contrôlées  
Métal plaqué or galvanique

2301 LA CHAUX-DE-FONDS  
Rue de Morgarten 12 ☎ (039) 2 62 22

**HUILE SINE DOLO - LAUSANNE**  
TREYBLANC 9  
dans toutes les Maisons de Fournitures d'horlogerie

		Page
<b>Dorly</b>	Dorly Montres SA, 2720 Tramelan . . . . .	—
<b>Dorsee</b>	Erwin Triebold, 5262 Frick . . . . .	—
<b>Dosma</b>	Dorsaz Arthur & C <sup>ie</sup> , Dogma, 2300 La Chaux-de-Fonds . . . . .	184
<b>Dragon</b>	Luxor SA, 2400 Le Locle . . . . .	264
<b>Draken</b>	Schaub W., 4456 Tenniken . . . . .	19
<b>Dreffa</b>	Dreffa Watch SA, 1200 Genève . . . . .	126
<b>Droz</b>	Droz & C <sup>ie</sup> , 2710 Tavannes . . . . .	124
<b>Droz Mastervoice</b>	Droz & C <sup>ie</sup> , 2710 Tavannes . . . . .	124
<b>Droz Timelord</b>	Droz & C <sup>ie</sup> , 2710 Tavannes . . . . .	124
<b>Droz Waterlord</b>	Droz & C <sup>ie</sup> , 2710 Tavannes . . . . .	124
<b>Duke</b>	Erwin Triebold, 5262 Frick . . . . .	—
<b>Dumont</b>	Outils Dumont SA, 2901 Montignez . . . . .	358
<b>Dural</b>	Selza Co SA, 2500 Bienne. . . . .	108
<b>DuRhone</b>	von Büren SA, 2000 Neuchâtel . . . . .	230
<b>Dustite</b>	Weiss & Co, White Star, 2300 La Chaux-de-Fonds . . . . .	98
<b>Dux</b>	Dux SA, 2500 Bienne . . . . .	186
<b>Dykker</b>	Aubry Frères SA, Ciny, 2725 Le Noirmont . . . . .	31
<b>Dynamo</b>	Arly SA, 2720 Tramelan . . . . .	13
<b>Dynapower</b>	Loyal Sàrl, 2720 Tramelan . . . . .	40
<b>Dypsa</b>	Pérusset & Didisheim SA, 1200 Genève . . . . .	—
<b>Eagle</b>	Berna Watch Fy Ltd, 2610 Saint-Imier . . . . .	garde
<b>Easygo</b>	Sindaco SA, 6600 Locarno . . . . .	214
<b>Ebel</b>	Ebel SA, 2300 La Chaux-de-Fonds . . . . .	168
<b>Ebel epsom</b>	Ebel SA, 2300 La Chaux-de-Fonds . . . . .	168
<b>Ebel Gentleman</b>	Ebel SA, 2300 La Chaux-de-Fonds . . . . .	168
<b>Ebello</b>	Ebel SA, 2300 La Chaux-de-Fonds . . . . .	168
<b>Ebelmatic Tycoon</b>	Ebel SA, 2300 La Chaux-de-Fonds . . . . .	168
<b>Ebel Watch Co.</b>	Ebel SA, 2300 La Chaux-de-Fonds . . . . .	168
<b>Ebra</b>	Dorsaz Arthur & C <sup>ie</sup> , Dogma, 2300 La Chaux-de-Fonds . . . . .	184
<b>Eco</b>	Frey & Co SA, 2500 Bienne . . . . .	84
<b>Eden</b>	Gisiger-Greders Sohn, 2545 Selzach . . . . .	152
<b>Edvina</b>	Ulmann René, Les Fils de, 2300 La Chaux-de-Fonds . . . . .	250
<b>Elbaro</b>	Gisiger-Greders Sohn, 2545 Selzach . . . . .	152
<b>El Crack</b>	Invicta SA, 2300 La Chaux-de-Fonds. . . . .	70
<b>Elec-Tric, Swiss made</b>	Brac SA, 4226 Breitenbach . . . . .	267
<b>Electro Action</b>	Invicta SA, 2300 La Chaux-de-Fonds. . . . .	70
<b>Electrosharp</b>	Zila SA, 2604 La Heutte . . . . .	306
<b>Electrotest</b>	Reno SA, 2300 La Chaux-de-Fonds . . . . .	220
<b>Elena</b>	Brac SA, 4226 Breitenbach . . . . .	267
<b>Elx Warranted</b>		
<b>5 Years</b>	Jeannin Numa SA, 2114 Fleurier. . . . .	264
<b>El Faro</b>	Le Phare SA, 2300 La Chaux-de-Fonds . . . . .	98
<b>Elida</b>	Elida SA, 2000 Neuchâtel . . . . .	168



**COURTETELLE S.A.**  
FABRIQUE DE BOITES, COURTETELLE, SUISSE

ÉTANCHES - LÉPINES - SAVONNETTES - CALOTTES RONDES A CORNES  
CALOTTES DE FORMES - Grandeurs de 5" à 24" - Métal - Acier inoxydable  
Aluminium - Fonte injectée ☎ (066) 2 18 28



TOUS GENRES DE BOITES  
EN MÉTAL, ACIER ET PLAQUÉ OR  
GRANDE SPÉCIALITÉ : BOITES ÉTANCHES

*Verthana* S.A.  
FABRIQUE DE BOITES DE MONTRES  
BUSSWIL PRÈS BIENNE

Accessoires — Boucles — Bracelets  
Articles exclusifs

**EDMOND KEHRER**

LA CHAUX-DE-FONDS — Jardinets 9 — ☎ (039) 3 28 07



		Page
<b>Elisinda</b>	Degoumois & Co SA, 2000 Neuchâtel . . . . .	230
<b>Elizabeth</b>	Ebel SA, 2300 La Chaux-de-Fonds . . . . .	168
<b>Elka</b>	Jeannin Numa SA, 2114 Fleurier . . . . .	264
<b>El Nacional</b>	Ulmann René, Les Fils de, 2300 La Chaux-de-Fonds . . . . .	250
<b>Eloxtal</b>	Patek, Philippe & Co, SA, 1200 Genève . . . . .	86
<b>El-O-Xtal</b>	Patek, Philippe & Co, SA, 1200 Genève . . . . .	86
<b>Elsol</b>	Pontifa SA, 2316 Les Ponts-de-Martel . . . . .	198
<b>Elstar</b>	Weiss & Co, White Star, 2300 La Chaux-de-Fonds . . . . .	98
<b>Eluxa</b>	Bradux SA, 2560 Nidau . . . . .	26
<b>Elysée</b>	Fabrique Vulcain, MSR, 2300 La Chaux-de-Fonds . . . . .	encartage
<b>Empress</b>	Degoumois & Co SA, 2000 Neuchâtel . . . . .	230
<b>Enclume</b>	Invicta SA, 2300 La Chaux-de-Fonds . . . . .	70
<b>Endless</b>	Sindaco SA, 6600 Locarno . . . . .	214
<b>Enford</b>	Basis Watch, A. Thommen, 4492 Tecknau . . . . .	144
<b>Engineer</b>	Homberger, H. E. International Watch Co, 8200 Schaffhausen . . . . .	88
 <b>ENICAR</b>	Enicar SA, 2543 Lengnau . . . . .	—
<b>Enila</b>	Montres Rotary SA, 2300 La Chaux-de-Fonds . . . . .	86
<b>Eno</b>	Invicta SA, 2300 La Chaux-de-Fonds . . . . .	70
<b>Ensemble</b>	Vuilleumier G. & Co SA, 2300 La Chaux-de-Fonds . . . . .	142
<b>Entreprise de Luxe</b>	Montres Rotary SA, 2300 La Chaux-de-Fonds . . . . .	86
<b>Enzo</b>	Enzo Watch SA, 6616 Losone . . . . .	202
<b>Eperon</b>	Imhof Arthur SA, 2300 La Chaux-de-Fonds . . . . .	garde
<b>Erguel</b>	Erguel SA, 2400 Le Locle . . . . .	184
<b>Erhub</b>	Buhré Paul SA, 2400 Le Locle . . . . .	182
<b>Eridas</b>	Auréole Watch, M. Choffat & Co, 2300 La Chaux-de-Fonds . . . . .	114
<b>Erina Watch</b>	Burgana GmbH, 2544 Bettlach . . . . .	150
<b>Ernavia</b>	Weiss & Co, White Star, 2300 La Chaux-de-Fonds . . . . .	98
<b>Eroica</b>	Dorsaz Arthur & C <sup>ie</sup> , Dogma, 2300 La Chaux-de-Fonds . . . . .	184
<b>Ertus</b>	Pertusi Paul, 2500 Bienne . . . . .	104
<b>Esactus</b>	Exactus SA, 2000 Neuchâtel . . . . .	76
<b>Esanco</b>	Montres Rotary SA, 2300 La Chaux-de-Fonds . . . . .	86
<b>Escap</b>	Reno SA, 2300 La Chaux-de-Fonds . . . . .	220
<b>Escorial</b>	Schlup Erwin, 2543 Lengnau . . . . .	146
<b>Esde</b>	Montres Rotary SA, 2300 La Chaux-de-Fonds . . . . .	86
<b>Eska</b>	Kocher S. & Co, 2540 Grenchen . . . . .	—
<b>Esmar</b>	Josmar Watch SA, 2544 Bettlach . . . . .	136
<b>Esperus</b>	Aubry Frères SA, Ciny, 2725 Le Noirmont . . . . .	31
<b>Esta</b>	Buser Frères & C <sup>ie</sup> SA, MSR, 4435 Niederdorf . . . . .	encartage
<b>Este</b>	Mulco SA, 2300 La Chaux-de-Fonds . . . . .	108
<b>Etoile d'Orient</b>	Création Watch Co SA, 2068 Hauterive . . . . .	126
<b>Etude</b>	Basis Watch, A. Thommen, 4492 Tecknau . . . . .	144
<b>Euromat</b>	Amida SA, 1820 Montreux . . . . .	140
<b>Eurotary</b>	Montres Rotary SA, 2300 La Chaux-de-Fonds . . . . .	86

## Hermann Heggendorf S.A.

Fabrique de boîtes or, métal et acier, qualité soignée

Spécialité: boîtes étanches

**GRENCHE**

Schützengasse 73 ☎ (065) 8 52 40

Fabrique de boîtes métal et acier

## Ed. Michel S.A.

**PESEUX** (Neuchâtel) Rue de Neuchâtel 21  
☎ (038) 8 11 59

Succursale à Undervelier  
☎ (066) 3 75 29



Boîtes en tous genres  
Boîtes argent et galonné  
Boîtes pour montres Braille  
Boîtes pendentifs  
Boîtes savonnettes

**2725 LE NOIRMONT**  
☎ (039) 4 63 68

Manufacture de  
boîtes de montres

Fondée en 1900

Spécialité:  
boîtes étanches



## A. C. Miserez S.A.

**SAIGNELÉGIÉ**  
☎ (039) 4 54 54

		Page
<b>Ever-Date</b>	Basis Watch, A. Thommen, 4492 Tecknau . . . . .	144
<b>Everite</b>	Montres Rotary SA, 2300 La Chaux-de-Fonds . . . . .	86
<b>Everite-King</b>	Montres Rotary SA, 2300 La Chaux-de-Fonds . . . . .	86
<b>Ever-Right</b>	Montres Rotary SA, 2300 La Chaux-de-Fonds . . . . .	86
<b>Eversal</b>	Natalis SA, 2300 La Chaux-de-Fonds . . . . .	94
<b>Eviva</b>	Sindaco SA, 6600 Locarno . . . . .	214
<b>Exactar</b>	Exactus SA, 2000 Neuchâtel . . . . .	76
<b>Exactus</b>	Exactus SA, 2000 Neuchâtel . . . . .	76
<b>Exatus</b>	Exactus SA, 2000 Neuchâtel . . . . .	76
<b>Excelencia</b>	Mæris, F. Mæri SA, 2610 Saint-Imier . . . . .	66
<b>Excellence</b>	Mæris, F. Mæri SA, 2610 Saint-Imier . . . . .	66
<b>Excelencia</b>	Mæris, F. Mæri SA, 2610 Saint-Imier . . . . .	66
<b>Excellenz</b>	Mæris, F. Mæri SA, 2610 Saint-Imier . . . . .	66
<b>Excelpark</b>	Excelsior Park SA, 2610 Saint-Imier . . . . .	230
<b>Excelsior</b>	Excelsior Park SA, 2610 Saint-Imier . . . . .	230
<b>Excelsior Park</b>	Excelsior Park SA, 2610 Saint-Imier . . . . .	230
<b>Exclusif</b>	Ulmann, Les Fils de R., 2300 La Chaux-de-Fonds . . . . .	250
<b>Eximio</b>	Ulmann, Les Fils de R., 2300 La Chaux-de-Fonds . . . . .	250
<b>Expert</b>	Brac SA, 4226 Breitenbach . . . . .	267
<b>Fabiola</b>	Amida SA, 1820 Montreux . . . . .	140
<b>Fabry</b>	Weber Gottlieb SA, 4411 Titterten . . . . .	146
<b>Facta</b>	Degoumois & Co SA, 2000 Neuchâtel . . . . .	230
<b>Fairmount</b>	Zila SA, 2604 La Heutte . . . . .	306
<b>Fancy</b>	Invicta SA, 2300 La Chaux-de-Fonds . . . . .	70
<b>Fanfare</b>	Basis Watch, A. Thommen, 4492 Tecknau . . . . .	144
<b>Fanny</b>	Invicta SA, 2300 La Chaux-de-Fonds . . . . .	70
<b>Fathma</b>	Ulmann René, Les Fils de, 2300 La Chaux-de-Fonds . . . . .	250
<b>Fechografo</b>	Buser Frères & C <sup>ie</sup> SA, MSR, 4435 Niederdorf . . . . .	encartage
<b>Fechomatic</b>	Buser Frères & C <sup>ie</sup> SA, MSR, 4435 Niederdorf . . . . .	encartage
<b>Federal Watch</b>	Invicta SA, 2300 La Chaux-de-Fonds . . . . .	70
<b>Fedora</b>	Brac SA, 4226 Breitenbach . . . . .	267
<b>Fée</b>	Dorsaz Arthur & C <sup>ie</sup> , Dogma, 2300 La Chaux-de-Fonds . . . . .	184
<b>Felco</b>	Frey & Co SA, 2500 Bienne . . . . .	84
<b>Félicia</b>	Sauter Frères & C <sup>ie</sup> SA, 2500 Bienne . . . . .	—
<b>Féline</b>	Felca & Titoni SA, 2540 Grenchen . . . . .	182
<b>Felipe-René</b>	Weiss & Co, White Star, 2300 La Chaux-de-Fonds . . . . .	98
<b>Fely de Luxe</b>	Sandoz H. & Co, Bezzola & Kocher succ., 2300 La Chaux-de-Fonds . . . . .	188
<b>Ferio</b>	Fero Watch, Feldmann & C <sup>ie</sup> , 4855 Wolfwil . . . . .	136
<b>Ferma</b>	Felca & Titoni SA, 2540 Grenchen . . . . .	182
<b>Fermo</b>	Felca & Titoni SA, 2540 Grenchen . . . . .	182
<b>Fero</b>	Fero Watch, Feldmann & C <sup>ie</sup> , 4855 Wolfwil . . . . .	136
<b>F.-E. Roskopf</b>	Cortébert, Juillard & C <sup>ie</sup> SA, 2500 Bienne . . . . .	68
<b>Ferrodry</b>	Buler SA, 2543 Lengnau . . . . .	180

FABRIQUE DE BOITES  
MÉTAL ET ALUMINIUM

Spécialité: Roskopf — Toutes grandeurs

**DEITINGEN** (Soleure) ☎ (065) 3 66 78

**Uhrenschalenfabrik  
Neuhaus A.G.**

Fabrique de machines

**Edmond Luthy & C<sup>ie</sup> S.A.**

**2300 LA CHAUX-DE-FONDS**  
Rue du Grenier 18  
☎ (039) 3 20 62

**Succursale de BIENNE**  
Rue Dufour 47  
☎ (032) 3 73 71



MACHINES-OUTILS — MACHINES D'HORLOGERIE — IMPORT — EXPORT



FABRIQUE DE BOITES DE MONTRES  
MÉTAL ET ACIER

**Henri Beuchat S.A.**

**GLOVELIER** (Jura bernois) ☎ (066) 3 75 16

		Page
<b>Ferrotex</b>	Nivaflex SA, 2610 Saint-Imier . . . . .	encartage
<b>Festiva</b>	Ris, W. Ostara Watch SA, 2540 Grenchen . . . . .	30
<b>Fidelity</b>	Jeanbourquin Lucien & C <sup>ie</sup> , 2300 La Chaux-de-Fonds . . . . .	184
<b>Fidius</b>	Auréole Watch, M. Choffat & Co, 2300 La Chaux-de-Fonds . . . . .	114
<b>Fiedling</b>	Homberger Gve, Fulton Watch, 2500 Bienne . . . . .	100
<b>Fifty Fathoms</b>	Rayville SA, 2613 Villeret . . . . .	228
<b>Filano</b>	Degoumois & Co SA, 2000 Neuchâtel . . . . .	230
<b>Fina</b>	Recta SA, 2500 Bienne . . . . .	216
<b>Flora</b>	Les Fils de Paul Jobin & C <sup>ie</sup> SA, 2900 Porrentruy . . . . .	158
<b>Florimont</b>	Florimont SA, 2000 Neuchâtel . . . . .	—
<b>Flyer</b>	Montres Rotary SA, 2300 La Chaux-de-Fonds . . . . .	86
<b>Foca</b>	Cauny Watch, Mireille Grebler, 2300 La Chaux-de-Fonds . . . . .	162
<b>Forflex</b>	Le Phare SA, 2300 La Chaux-de-Fonds . . . . .	98
<b>For Life</b>	Dorsaz Arthur & C <sup>ie</sup> , Dogma, 2300 La Chaux-de-Fonds . . . . .	184
<b>Formida</b>	Repco Watch SA, 2720 Tramelan . . . . .	256
<b>Formula</b>	Sindaco SA, 6600 Locarno . . . . .	214
<b>Fortaleza</b>	Pamm Frères Sàrl, 1200 Genève . . . . .	126
	Fortis SA, 2540 Grenchen . . . . .	—
<b>Foska</b>	Foska Watch SA, 2500 Bienne . . . . .	148
<b>Fraction</b>	Sindaco SA, 660 Locarno . . . . .	214
	Frey & Co SA, 2500 Bienne . . . . .	84
<b>Fregatt</b>	Natalis SA, 2300 La Chaux-de-Fonds . . . . .	94
<b>Frenca</b>	Buser Frères & Co SA, MSR, 4435 Niederdorf . . . . .	encartage
<b>Fresco</b>	Frey & Co SA, 2500 Bienne . . . . .	84
<b>Frey</b>	Frey & Co SA, 2500 Bienne . . . . .	84
<b>Friedli</b>	Friedli Frères SA, 2732 Reconvilier . . . . .	250
<b>Frimosa</b>	Møris, F. Møri SA, 2610 Saint-Imier . . . . .	66
<b>Frisard</b>	Rayville SA, 2613 Villeret . . . . .	228
<b>Frontenac</b>	Vuilleumier G. & Co SA, 2300 La Chaux-de-Fonds . . . . .	142
<b>Fuldex</b>	Liga SA, 4500 Solothurn . . . . .	156
<b>Fulton</b>	Homberger Gve, Fulton Watch, 2500 Bienne . . . . .	100
<b>Fulton Memotime</b>	Homberger Gve, Fulton Watch, 2500 Bienne . . . . .	100
<b>Fulton Safari</b>	Homberger Gve, Fulton Watch, 2500 Bienne . . . . .	100
<b>Gab</b>	Dodane SA, Besançon/France . . . . .	244
<b>Gala</b>	Liengme & Co SA, 2612 Cormoret . . . . .	654
<b>Galo Fel</b>	Selza Co SA, 2500 Bienne . . . . .	108
<b>Ganador</b>	Aetos Watch, Heimerdinger Ed., 1200 Genève . . . . .	120
<b>Gandra</b>	Lüthy Albert SA, 2300 La Chaux-de-Fonds . . . . .	114
<b>Garantat</b>	Ulmann, Les Fils de René, 2300 La Chaux-de-Fonds . . . . .	250

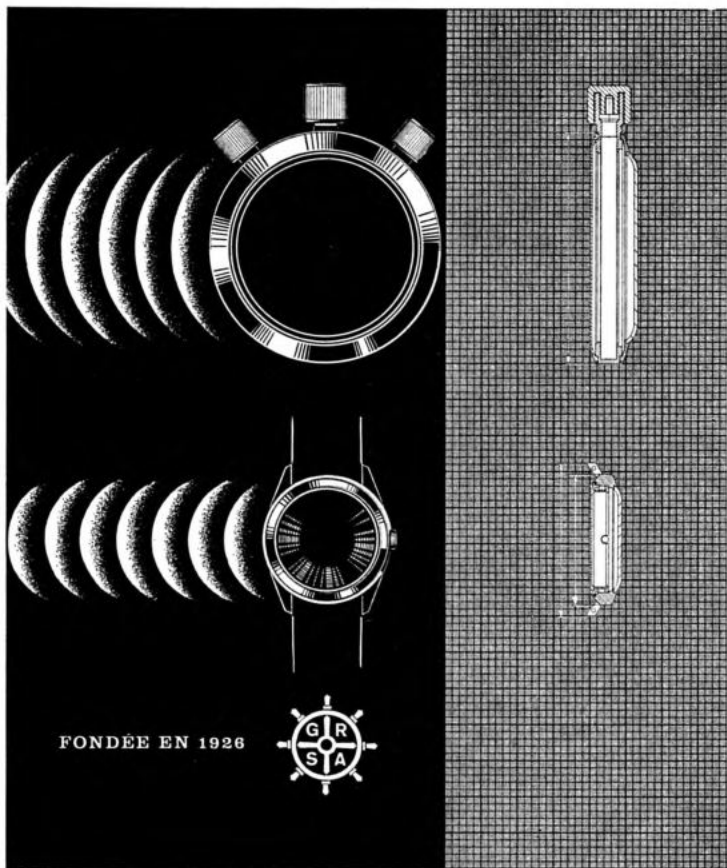

**GEORGES RUEDIN S.A.**

MANUFACTURE DE BOITES DE MONTRES

**BASSECOURT**

(SUISSE - SWITZERLAND)

		Page
<b>Garantex</b>	Selza Co SA, 2500 Bienne . . . . .	108
<b>Gardenia</b>	Auréole Watch, M. Choffat & Co, 2300 La Chaux-de-Fonds . . . . .	114
<b>Gatineau</b>	Vuilleumier G. & Co SA, 2300 La Chaux-de-Fonds . . . . .	142
<b>Gazul</b>	Ardath Watch Co SA, 1200 Genève . . . . .	170
<b>G. D.</b>	Montres Rotary SA, 2300 La Chaux-de-Fonds . . . . .	86
<b>Gecer</b>	Cattin Gaston, 2300 La Chaux-de-Fonds . . . . .	128
<b>Genevez Watch</b>	Eggli Fernand, 2720 Tramelan . . . . .	116
<b>Génie</b>	Quartier Fils SA, 2416 Les Brenets . . . . .	—
<b>Gigantic</b>	Gigantic SA, 1200 Genève. . . . .	130
<b>Glycine</b>	Glycine & Altus SA, 2500 Bienne . . . . .	—
<b>Gral</b>	Erwin Triebold, 5262 Frick . . . . .	—
	Guinand Watch Co SA, 2416 Les Brenets . . . . .	168



**HAMILTON** Hamilton Watch Comp. SA, 2500 Bienne —

<b>Hebdomas</b>	Schild SA, 2300 La Chaux-de-Fonds . . . . .	158
<b>Helveco</b>	Arthur Imhof SA, 2300 La Chaux-de-Fonds . . . . .	garde
<b>Herodia</b>	Bangerter & C <sup>ie</sup> , 2732 Reconvilier . . . . .	250
<b>Hoverta</b>	H. Hofer SA, 2540 Granges . . . . .	106
<b>Imhof</b>	Arthur Imhof SA, 2300 La Chaux-de-Fonds . . . . .	garde
<b>Inducta</b>	Uhrenfabrik Thun-Gwatt, Wittwer-Bär & Co, 3645 Thun-Gwatt . . . . .	—
<b>Ipsochron</b>	Erwin Triebold, 5262 Frick . . . . .	—
<b>Ipsochrono</b>	Erwin Triebold, 5262 Frick . . . . .	—



	H.-E. Homberger, 8200 Schaffhouse . . . . .	88
<b>Janus</b>	Montres Janus SA, 4492 Tecknau . . . . .	74
<b>Jolimont</b>	Florimont SA, 2000 Neuchâtel . . . . .	—
<b>Jupiter</b>	Montres Cortébert, 2500 Bienne . . . . .	68
<b>Kantor</b>	Erwin Triebold, 5262 Frick . . . . .	—
<b>Kowa</b>	Erwin Kocher SA, 2540 Grenchen . . . . .	—
<b>Langel</b>	Langel Watch Co SA, 2500 Bienne . . . . .	—
<b>Lareine</b>	Erwin Triebold, 5262 Frick . . . . .	—

*Le Castel*

**LIGA**

	Wermeille & Co SA, 2024 Saint-Aubin . . . . .	258
<b>Looping</b>	Looping SA, 2035 Corcelles . . . . .	—
<b>Lusina</b>	Pamm Frères Sàrl, 1200 Genève . . . . .	126
<b>LUXOR</b>	Montres Luxor SA, 2400 Le Locle . . . . .	264

<b>Magna</b>	Ulmann René, Les Fils de, 2300 La Chaux-de-Fonds . . . . .	250
<b>Majic</b>	Fabrique Vulcain, MSR, 2300 La Chaux-de-Fonds . . . . .	encartage
<b>Marco</b>	Erwin Triebold, 5262 Frick (seulement pour le Brésil) . . . . .	—
<b>Marvin</b>	Compagnie des Montres Marvin SA, 2300 La Chaux-de-Fonds . . . . .	—
<b>Meeting</b>	Florimont SA, 2000 Neuchâtel . . . . .	—

SOCIÉTÉ DES  
**ÉTABLISSEMENTS FRAINIER S.A.**

**MORTEAU (Doubs)**

Télégrammes: Etablissements Frainier, Morteau - Téléphone N° 2 et 512

**Manufacture de boîtes de montres**

Tous genres en chromé

Tout acier inoxydable - **Boîtes étanches**



Créations et réservation de modèles à la demande



Autorisations spéciales ministérielles

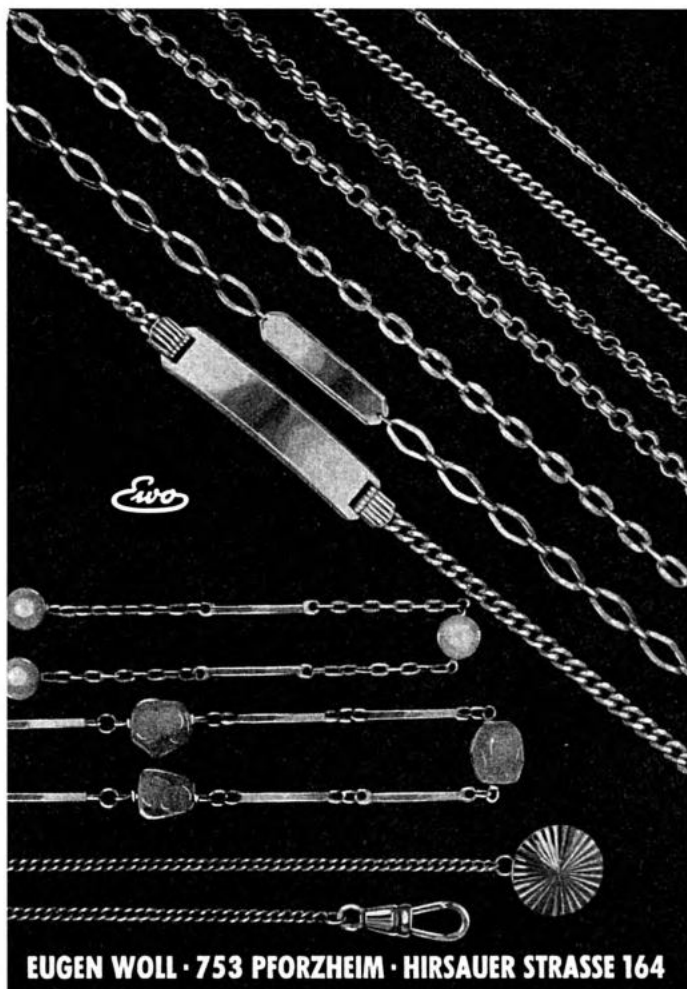

	Page
<b>Melba</b>	Fabrique Vulcain, MSR, 2300 La Chaux-de-Fonds . . . . . encartage
<b>Melipol</b>	Erwin Triebold, 5262 . . . . . —
<b>Meteor</b>	Fabrique Vulcain, MSR, 2300 La Chaux-de-Fonds . . . . . encartage
<b>Milus</b>	Paul Junod SA, 2500 Bienne . . . . . —
<b>Mimo</b>	Graef & Co, 2300 La Chaux-de-Fonds . . . . . —
<i>Minerva</i>	Minerva SA, 2613 Villeret . . . . . 162
<b>Mirabeau</b>	Erwin Triebold, 5262 Frick . . . . . —
<b>Mod</b>	Etablissements Camille Mercier, 25 Morteau . . . . . —
<b>MULCO</b>	Mulco SA, 2300 La Chaux-de-Fonds . . . . . 108
<b>Murindis</b>	Erwin Triebold, 5262 Frick . . . . . —
<b>Murino</b>	Erwin Triebold, 5262 Frick . . . . . —
<b>Murondis</b>	Erwin Triebold, 5262 Frick . . . . . —
<b>Muros</b>	Erwin Triebold, 5262 Frick . . . . . —
<b>Nanda</b>	Gigantic SA, 1200 Genève . . . . . 130
<b>Natalis</b>	Natalis Watch SA, 2300 La Chaux-de-Fonds . . . . . 94
<b>Nidor</b>	Buser Frères & C <sup>ie</sup> SA, 4435 Niederdorf (BL) (MSR) . . . . . encartage
<b>Nivaflex</b>	Nivaflex SA, 2610 Saint-Imier . . . . . encartage
<i>Novus</i>	Novus SA, 2540 Grenchen . . . . . 112
<b>Novusa</b>	Novus SA, 2540 Grenchen . . . . . 112
<b>Octus</b>	Octus Watch SA, 2540 Grenchen . . . . . —
<b>Odin</b>	Henri Sandoz & Co, 2300 La Chaux-de-Fonds . . . . . 188
<b>Omodox</b>	Omodox Watch Sàrl, 2543 Longeau . . . . . 92
<b>Ontime</b>	Erwin Triebold, 5262 Frick . . . . . —
<b>Onyx</b>	Hofstetter Frères SA, 2500 Bienne . . . . . —
<b>Optima</b>	Fabrique d'Horlogerie Optima SA, 2500 Bienne . . . . . 180
<b>ORATOR</b>	Schild SA, 2300 La Chaux-de-Fonds . . . . . 158
<b>Pallas</b>	Pallas SA, 2500 Bienne . . . . . —
<b>Passerelle</b>	Erwin Kocher SA, 2540 Grenchen . . . . . —
<b>Pendan</b>	Erwin Triebold, 5262 Frick . . . . . —
<b>Perudi</b>	Pérusset & Didisheim SA, 1200 Genève . . . . . —
<b>Pierpont</b>	Sauter Frères & C <sup>ie</sup> SA, 2500 Bienne . . . . . —
<b>Pronto</b>	L. Maître & Fils SA, 2725 Le Noirmont . . . . . 72
<b>Racer</b>	von Büren SA, 2000 Neuchâtel . . . . . 230
<b>Ramades</b>	Erwin Triebold, 5262 Frick . . . . . —
<b>REC</b>	Claude Frères, 25 Villers-le-Lac . . . . . 166
<b>Regional</b>	Erwin Triebold, 5262 Frick . . . . . —
<b>Regis</b>	Fabrique Vulcain, MSR, 2300 La Chaux-de-Fonds . . . . . encartage
<b>Rellum</b>	Natalis Watch SA, 2300 La Chaux-de-Fonds . . . . . 94
<b>Rendex</b>	Rendex SA, 4410 Liestal . . . . . —
<i>Renova</i>	Liga SA, 4500 Soleure . . . . . 156

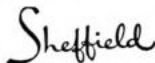

Meterketten, Colliers, Armbänder und Uhrketten in allen Metallen  
Chânes au mètre, colliers, bracelets, chaînes de montres en métaux  
de tous genres

		Page
Revida	Liga SA, 4500 Soleure . . . . .	156
 <b>REVUE</b>	Revue Thommen SA, Sociétaire MSR, 4437 Waldenburg . . . . .	encartage
<b>F. E. Roskopf Patent</b>	Montres Cortébert, 2500 Bienne . . . . .	68
<b>Royce</b>	S. Kocher & Co, 2540 Grenchen . . . . .	—
<b>Rumanel</b>	Rumanel Watch Factory Ltd, 2500 Bienne . . . . .	110
 <b>SICURA</b>	Sheffield Watch Factory Ltd, 2500 Bienne . . . . .	150
<b>SLOGAN</b>	Sicura Watch Co Ltd, 2540 Grenchen . . . . .	—
<b>SOLOGAN</b>	von Büren SA, 2000 Neuchâtel . . . . .	230
<b>SOLOGA</b>	Liga S A, 4500 Soleure . . . . .	156
<b>Sperina</b>	H. Gribi & Fils, 2543 Longeau . . . . .	—
<b>Splendor</b>	M. Thommen, Basis Watch, 4492 Tecknau . . . . .	144
<b>Studio</b>	Studio SA, 2300 La Chaux-de-Fonds . . . . .	encartage
<b>Superior</b>	Montres Janus SA, 4492 Tecknau . . . . .	74
<b>Thais</b>	Fabrique Vulcain, MSR, 2300 La Chaux-de-Fonds . . . . .	encartage
<b>Tilbury</b>	Jos. Boillat Fils, 2724 Les Breuleux . . . . .	222
<b>Touring</b>	Fabrique Vulcain, MSR, 2300 La Chaux-de-Fonds . . . . .	encartage
<b>Tramelan Watch Co</b>	Béguelin & Co SA, 2720 Tramelan . . . . .	164
<b>UFESA</b>	Erwin Schlup, 2543 Longeau . . . . .	146
<b>Unitas</b>	A. Reymond SA, 2720 Tramelan . . . . .	124
 <b>UNO</b>	Georges Dimier SA, 2300 La Chaux-de-Fonds . . . . .	—
<b>VENUS</b>	Petit-Fils de Paul Schwarz-Etienne, 2300 La Chaux-de-Fonds . . . . .	—
 <b>VINCA</b>	Vinca Watch Co Ltd, 2500 Bienne . . . . .	—
<b>Visible</b>	Les Fils de A. Bouverat-Jobin, 2724 Les Breuleux . . . . .	190
<b>Volta</b>	Fabrique Vulcain, MSR, 2300 La Chaux-de-Fonds . . . . .	encartage
<b>Vulcain</b>	Fabrique Vulcain, MSR, 2300 La Chaux-de-Fonds . . . . .	encartage
<b>Westclox</b>	Borsari & Meier SA, 8000 Zurich . . . . .	256
<b>White Star</b>	Weiss & Co SA, 2300 La Chaux-de-Fonds . . . . .	98



*S. Graber S.A.*

RENAN  
(SUISSE)

MANUFACTURE DE BOITES DE MONTRES



**La Chaux-de-Fonds**

☎ (039) 3 40 08

---

**Spécialités**

**pour**

**l'industrie horlogère**

**Perçage - Vérifiage - Grandissage - Tournage**

de pierres fines pour l'horlogerie et pour toutes industries

**Pierres fines**



**BRÜGGER S.A.**

Case postale 30

☎ (033) 9 10 12/13

**FRUTIGEN**

Spécialité: la pierre de grande moyenne

Bienfature et haute précision



Nouveau numéro de téléphone (039) 8 14 56

# FABRIQUE DE BOITES DE MONTRES

Métaux précieux  
Plaqué or laminé  
Acier inoxydable  
Boîtes étanches  
Qualité très soignée

LES FILS D'EDGAR ALBER

## André & Marcel Alber Frères

**BESANÇON (Doubs)**

Rue de la Grette 11

☎ 83 44 83

R. C. Besançon 58 B 156    Rép. Producteurs Doubs N° 34    C. C. P. Dijon 732 22

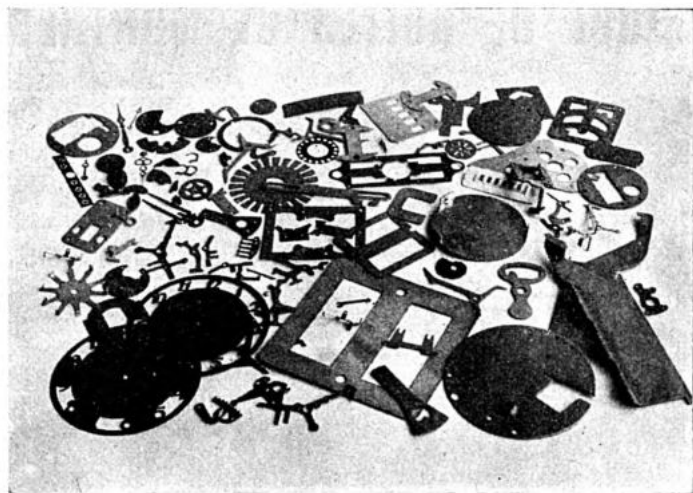

**Pour vos étampages**

**Alex Pétermann**

succ. de Otto Pétermann

FABRIQUE D'ÉTAMPES

**MOUTIER (JB) ☎ (032) 93 18 78**



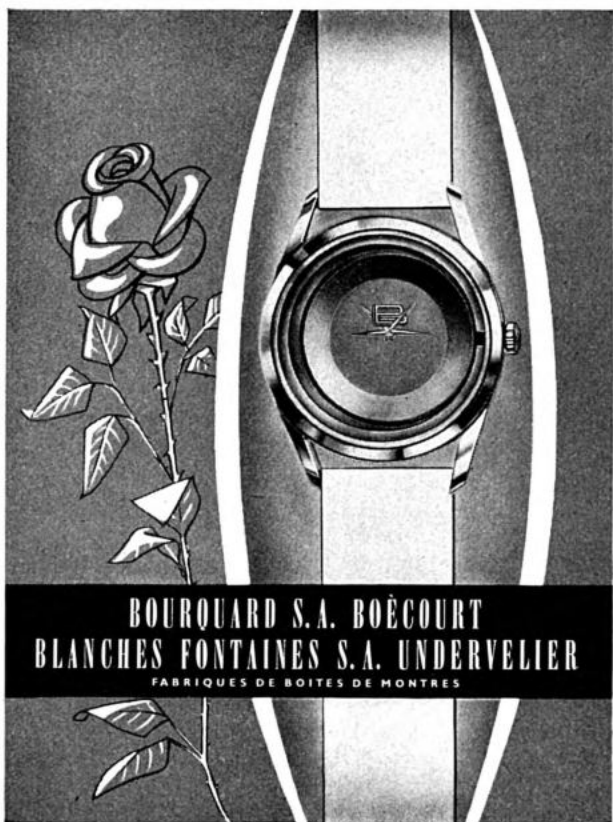

**BOURQUARD S.A. BOÈCOURT**  
**BLANCHES FONTAINES S.A. UNDERVELIER**

FABRIQUES DE BOITES DE MONTRES

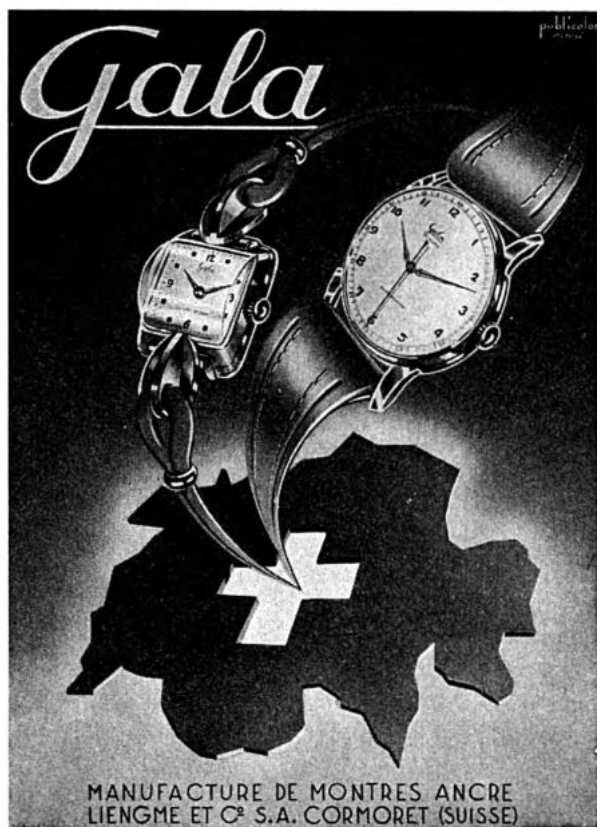

Montres et mouvements en tous genres, qualité soignée et courante

**Spécialités :**

Seconde au centre, montres étanches, antichocs, antimagnétiques, automatiques, calendrier, chronographes, pikleur, montres de poche

# Décolletage

pour toute industrie  
Capacité  $\varnothing$  1-60 mm  
Petite mécanique  
Découpage  
Emboutissage  
Fraisage  
Montage d'appareils



## DECOBUL S.A.

Fabrique de décolletage et petite mécanique  
1630 BULLE (Fribourg)  $\varnothing$  (029) 2 84 64

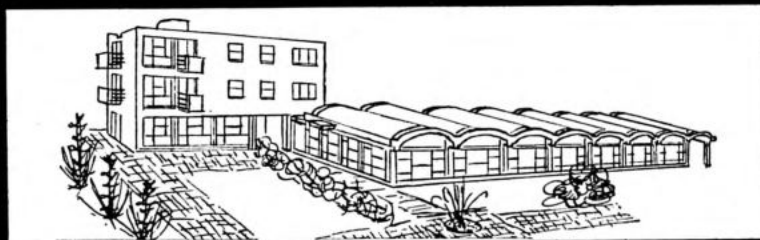

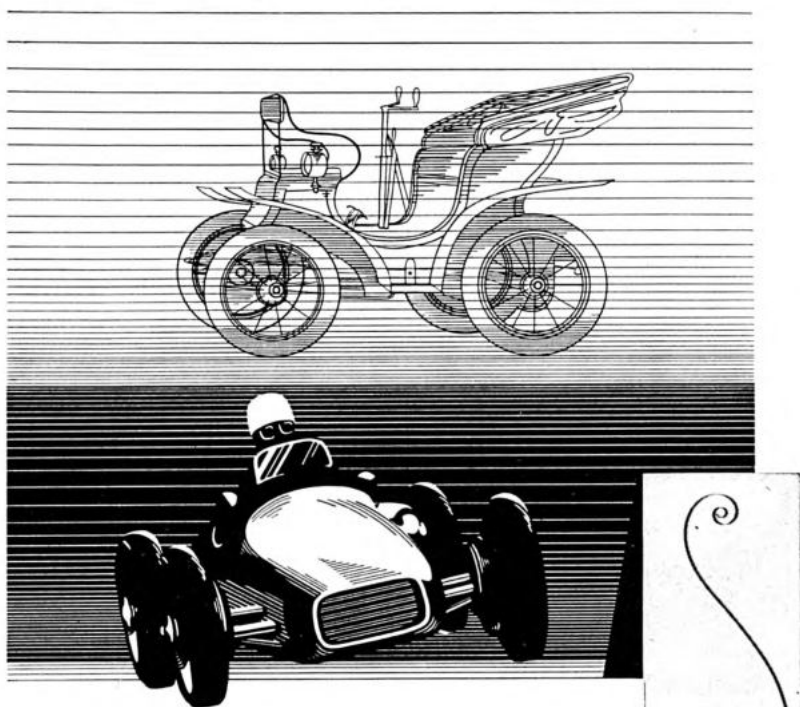

  
**NEOTAL** *tire mieux.*

Alliage pour ressorts incassables, indéformables  
inoxydables, amagnétiques,  
fabriqué par VIMÉ TAL S. A., Genève

☎ (022) 25 83 20

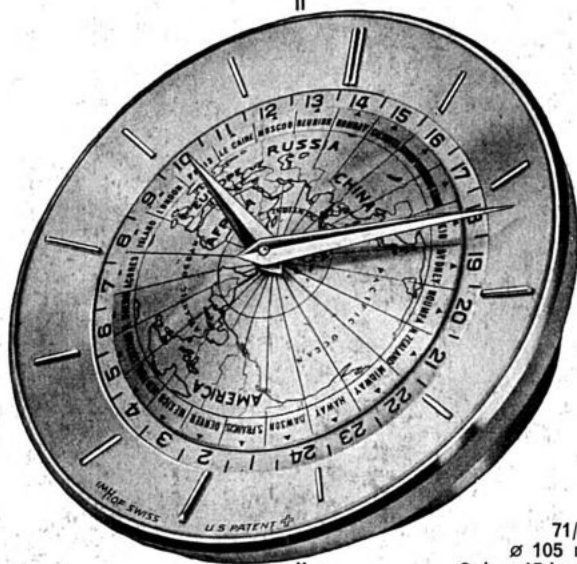

71/689  
ø 105 mm  
8 day 15 jewels  
Pendulette heure universelle

**Pendulettes d'Art**  
**Pendules murales**  
**Réveils**  
**Réveils de voyage**

**Manufacture de Pendulettes d'Art**  
**ARTHUR IMHOF S. A., La Chaux-de-Fonds**

# BERNA

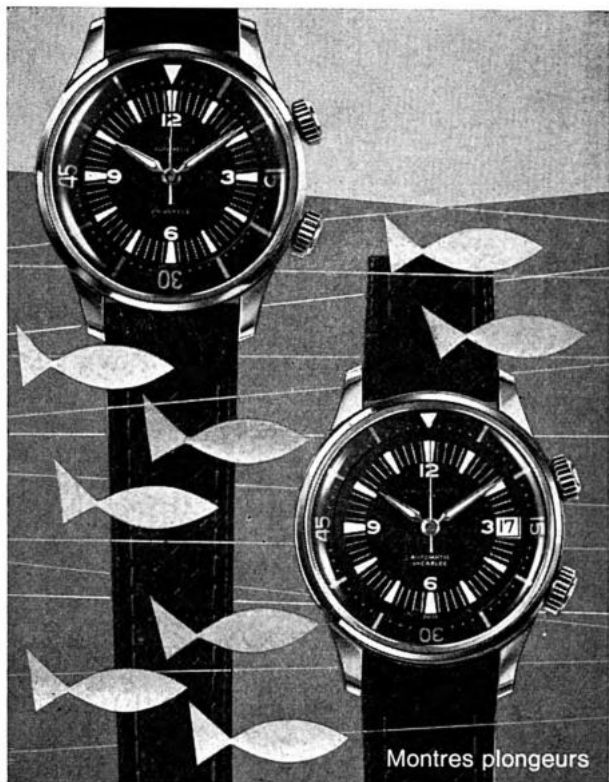

Montres plongeurs

**La montre du sportif par excellence !**

(Sports nautiques, rallyes et aviation)

**BERNA** Watch Factory S.A.  
2610 Saint-Imier (Suisse)

Since 1841

Dixi S.A. / 2400 Le Locle / Suisse

Usine 1  
Moteurs synchrones  
Appareils de précision  
Usine 2  
Pointeuses horizontales optiques  
Tables tournantes optiques  
Usine 3  
Décolletage de précision  
"Cylindre"  
Usine 4  
Outils de coupe en métal dur  
Outils diamant

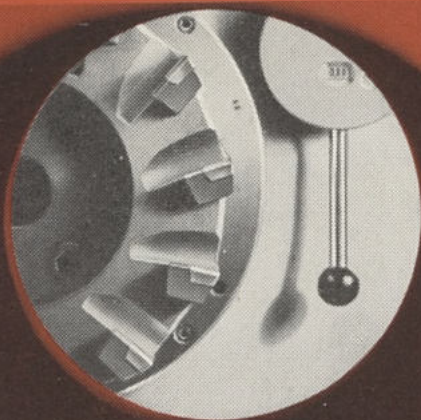

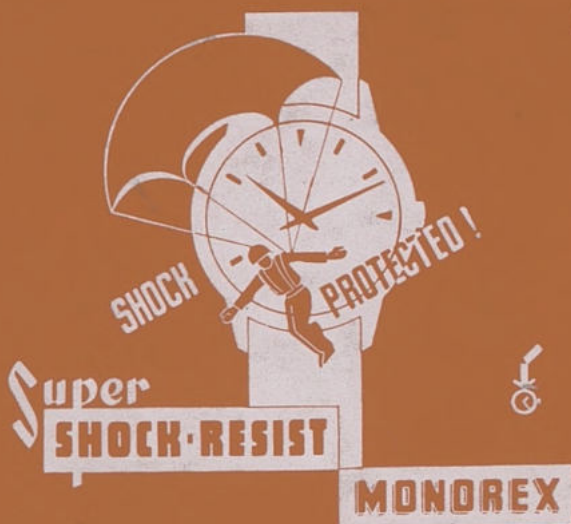

PARE-CHOCS

•  
Chatons combinés

•  
Raquetterie

Fournitures pour  
l'horlogerie

ERISMANN-SCHINZ S.A. LA NEUVEVILLE (Suisse)

# Boillat HEUR-O-PRESS S.A.

EST UNE ENTREPRISE A SERVICES MULTIPLES

Basée sur des méthodes qui ont fait leurs preuves aux U.S.A. notre organisation vous apportera une aide appréciable pour la diffusion de tout message de promotions des ventes.

Ne remettez plus à demain l'exécution d'une campagne de promotion des ventes parce que votre personnel est surchargé.

Téléphonez à Boillat  
et soumettez-nous votre problème  
**HEUR-O-PRESS**  
S.A.  
Rue Centrale 31 2500 BIENNE ☎ 032 / 2 67 58