



Téléphone
027 / 23 30 51
Publicité : Publicitas - Sion
Téléphone 027 / 21 21 11

Le n° 60 ct.

Vous rêvez d'une voiture
merveilleuse
La seule marque
et la meilleure adresse



Kaspar sa
Sion - Martigny



**Peine
de mort
et
terrorisme**

Nouvelliste
et Feuille d'Avis du Valais

LE PIÈGE

Tout au long de cette semaine, si fertile en événements tragiques, bien des chroniqueurs ont émis des réflexions ou commentaires sur la peine de mort, sur son opportunité, sur son efficacité. Certains la demandent maintenant, d'autres la repoussent, mais tous la discutent. D'innombrables argu-

ments s'avancent, se soutiennent ou s'opposent... Bref, un vaste débat s'installe dans un public littéralement partagé, trop passionné peut-être par ce regain de terrorisme.

Par Roger Germanier

Dans le *Confédéré* d'hier, M. Arthur Bender (à qui j'emprunte d'ailleurs le titre de cet article) s'en prend à « ces justiciers valaisans qui réclament la

peine capitale ». Quels sont ces justiciers ? Je l'ignore, ou feins de l'ignorer..., car mon intention est de revenir surtout sur la peine de mort. Avant d'aborder cette question, je me permets une digression. Je rappelle que je n'ai de sympathie pour aucun régime totalitaire ou policier, fût-il communiste ou fasciste d'allure. Car ces deux espèces de régime, comme le dirait un député de ce canton, je les mets « dans le même sac », et je les cloue au même pilori ! Un tortionnaire, qu'il soit de Vladivostok ou de Sao Paulo, reste évidemment un tortionnaire et d'abjecte nature. Sur ce chapitre, je n'insiste plus, car j'aurais finalement l'impression de répéter les mêmes phrases aux mêmes sourds.

Suite page 31

Budget 1978 de la Confédération Un glissement vers l'austérité ou les souvenirs du temps passé

Le budget fédéral pour l'année 1978 marque un glissement vers l'austérité. Toutefois, malgré un effort de compression des dépenses et la recherche des ressources nouvelles dans la maigre réserve de manœuvre laissée au Conseil fédéral par la Constitution, le résultat escompté demeure déficitaire, assez largement même puisque le compte financier accuse à lui seul un excédent de dépenses de plus d'un milliard de francs.

Bien que cela demeure dans le cadre du supportable, il convient de relever que le décaissement au bilan de la Confédération dépassera assez nettement, à fin 1978, la moitié des recet-

tes courantes d'un exercice annuel.

Encore une fois, il n'y a rien là de catastrophique. On atteint simplement la cote d'alerte.

Est-il possible, si nécessaire, d'atteindre l'équilibre budgétaire à l'avenir par une compression plus sévère des dépenses ? Très certainement, même sans toucher aux deux domaines essentiels de l'action fédérale, à savoir les dépenses sociales, qui pour la première fois passent au premier rang, et la défense nationale, où la contestation est facile lorsqu'on nie l'évidence.

Il faut alors rogner plus avant dans les subventions, solution logique et probablement inévitable dans l'état actuel des choses. Mais solution impopulaire aussi puisqu'elle s'attaque à des privilèges considérés comme définitivement acquis par leurs bénéficiaires.

Les transports font cependant exception car non seule-

ment ils sont indispensables en temps de paix, mais le sont

F. C.

Suite page 31

Informations
et conférence
de M. Chevallaz

Voir page 31

Journée mondiale de la Mission

Ami,
«C'est merveilleux, la chance que j'ai! Annoncer l'Evangile! Dire aux païens qu'ils sont, qu'ils peuvent être, comme nous, plus que nous, enfants de Dieu! Avoir part à l'héritage du Christ, le Fils de Dieu! Dire cette richesse insondable, mettre en lumière le contenu du mystère caché depuis toujours en Dieu, le Créateur de toutes choses! Le mystère de l'Eglise, qui étonne les anges! Les aspects infinis de la Sagesse de Dieu, de sa bonté, de sa Providence! Le projet éternel que Dieu a réalisé dans le Christ Jésus, notre Seigneur! Quel courage me donne cette foi! Je vis ces paroles d'Isaïe: «Qu'ils sont beaux, par-dessus les montagnes, les pieds agiles des envoyés qui annoncent la paix, la Bonne Nouvelle, le Salut!»

Ah! Tous les jours, hélas! ne sont pas comme ça! Mon cher ami, viens me rejoindre au plus vite, car D. m'a abandonné par amour de ce

monde et je suis seul avec M. Amène-moi tout ce que tu pourras de vocations missionnaires. Prie pour qu'il y en ait beaucoup, car la moisson est grande dans ce pays. En venant, apporte-moi le manteau que j'ai laissé à T. chez C. Apporte-moi aussi les livres que j'ai oubliés et qui me sont nécessaires.

«N'emportez ni argent, ni sac, ni sandales», dit Jésus. Mais Jésus sait bien qu'ici,

Lettre d'un missionnaire

même avec une jeep ou une vieille moto, on est plus que pauvre, alors que vous roulez si bien et si inutilement dans notre Europe polluée!

Ah! Et prépare ton cœur, la vie n'est pas rose! En Occident les ennemis de l'Eglise lui font même des grâces, tout contents qu'ils sont de la voir se détruire de l'intérieur. Alors, les mass n'ont plus qu'à attiser les factions, à être fortement tantôt avec ceux-ci, tantôt avec ceux-là.

Ici, c'est la bagarre, commandée, d'ailleurs, de loin. Il y a un forgeron qui me fait tout le mal possible; il a tellement forgé les chrétiens à son enclume que, lorsque j'ai présenté ma défense, tous m'ont abandonné. Que Dieu ne leur en tienne pas compte. Le Seigneur, lui, est avec moi. Il m'a rempli de force pour que je puisse jusqu'au bout annoncer l'Evangile et le faire entendre

à toutes les nations païennes. Dis tout ça à la Journée mondiale de la Mission, que tu passeras encore en Europe.

Salue tout le monde, et à bientôt. Vive Dieu!»

Paul, missionnaire

MM

P.S. Etonnant comme cette lettre ressemble à des lettres d'un autre Paul, le premier missionnaire.

LES TRAVAUX ONT COMMENCÉ SELON LE PROGRAMME

Le communiqué semble faire grief au Département cantonal des travaux publics d'avoir démarré à tort avec des travaux en amont de Martigny.

Notre enquête nous a amené à constater qu'en séance du 30 mars 1977, le Conseil fédéral a établi un programme pour la RN9 (autoroute) et que ce programme pour l'année 1977 comporte entre autres le commencement des travaux entre Martigny et Riddes. Le NF a d'ailleurs publié plusieurs articles, illustrés de cartes et de tableaux, sur la situation telle qu'elle ressortait de cette décision fédérale du 30 mars. Les mises en soumission des travaux en amont de Martigny et les adjudications, approuvées par le Service fédéral des routes et des digues, sont donc tout à fait dans le cadre des décisions du Conseil fédéral. Nous soulignerons encore - puisque

certaines semblent l'ignorer! - que le Conseil fédéral est l'autorité compétente en cette ma-

tière, conformément à l'article 11 de la loi sur les routes nationales du 8 mars 1960.

Le cas des terrains

Différentes méthodes peuvent entrer en ligne de compte pour affecter à l'autoroute les terrains qui lui sont nécessaires, dont l'achat gré à gré et le

certaines dispositions de la loi sur les routes nationales.

On sait que le Valais romand fait partie du 3^e arrondissement du territoire de la Confédération, qui en compte 13 au total. Sur ce 3^e arrondissement, une commission fédérale d'estimation a juridiction. Elle est un organe de l'ORDRE JUDICIAIRE. Son président et ses suppléants sont nommés par le Tribunal fédéral. La

Suite page 3

Symphonie jaune et or

Les doux mélèzes blonds font une caresse dorée à l'ombre froide de la vallée... Au loin le soleil étire doucement ses derniers rayons, jouant entre les cimes, comme avec une pelote de lumière à défaire et refaire jusqu'au soir... Automne, saison suave, de toutes les beautés, de toutes les tendresses. De gauche à droite, le Besso, l'Obergabelhorn, le Cervin, la Pointe de Zinal et la Dent-Blanche, partiellement cachée par les arêtes de La Lé. Photo NF

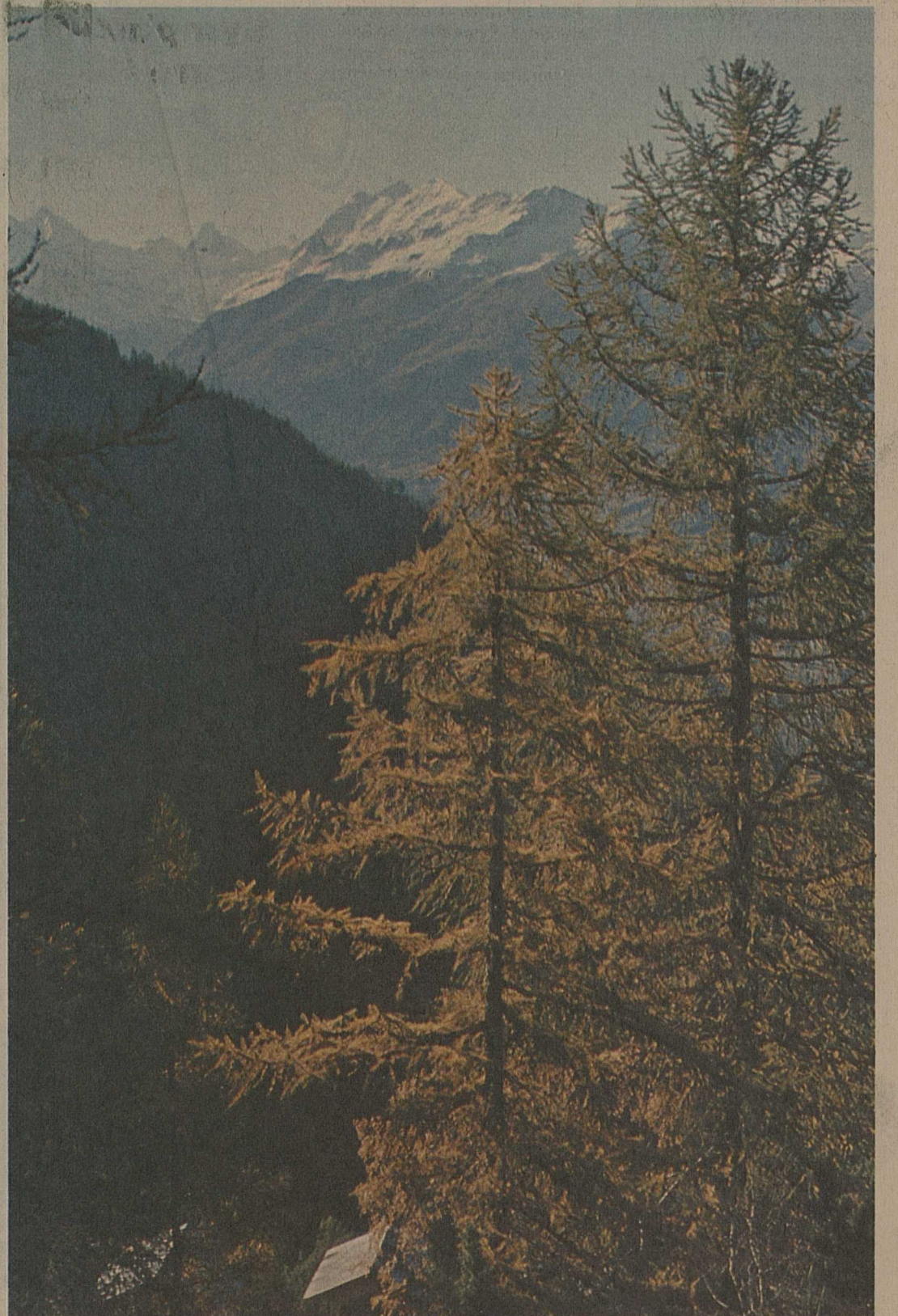

Liberty



Des milliers de petites fleurs dans votre appartement.

Liberty: de petites impressions main inspirées de modèles classiques. La fantaisie créatrice des designers est toute imprégnée d'un art textile allemand et français de tradition séculaire, ainsi que de la gracieuse peinture de nos paysages alpestres. D'où cette collection moderne ou rustique une atmosphère chaude, romantique et intime. Notre illustration: un des nombreux dessins que vous trouverez dans tous les coloris. Un tissu idéal pour rideaux, dessus de lits et taies d'oreillers.

22,-

En pur coton,
120 cm de large, le mètre

A votre demande, nous nous ferons le plaisir de vous procurer les papiers peints dans les mêmes dessins Liberty.

Conseil à domicile gratuit

Si vous préférez sélectionner vos rideaux à domicile, appelez-nous. Un de nos spécialistes vous rendra visite et vous montrera - gratuitement - notre collection afin que vous puissiez choisir tranquillement le tissu s'accordant le mieux à votre intérieur.



Tout de la Mode Contis et encore beaucoup plus!

Golder

Autoroute Martigny - Brigue et accusations du comité d'opposition

Constat de légèreté

Notre enquête sur place

Le cas des terrains

Suite de la première page

commission elle-même, nous a rappelé son président, M^e Amédée Délèze, ancien procureur général, « n'est ni une émanation, ni un organe ou un mandataire du pouvoir EXÉCUTIF, mais, comme tout tribunal de notre pays, elle est absolument indépendante de

l'autorité gouvernementale tant fédérale que cantonale ».

C'est donc pour protéger le

Par Gérald Rudaz

propriétaire contre l'ETAT lui-même, en matière d'expropriation, que la loi fédérale a voulu cet organe de l'ordre judiciaire.

M^e Délèze nous a également rappelé qu'il avait dû intervenir publiquement, au début de cette année, pour mettre fin à des allégations fausses sur le rôle de cette commission. A cette occasion, il avait écrit : « De tous les pays où la propriété privée du sol existe encore, il n'en est probablement aucun comme le nôtre où le propriétaire soit aussi bien protégé contre l'Etat fédéral ou cantonal. »

Les travaux de la route de débord nord ont commencé en amont de Martigny.

C'est vrai car les propriétaires qui avaient vendu leurs terrains de gré à gré avaient été avisés que ces derniers devaient être libérés pour le 1^{er} octobre 1977.

En effet, ces travaux ont débuté le 11 octobre sur ordre du Département des travaux publics, ponts et chaussées. Car le maître de l'œuvre ne pouvait attendre plus longtemps. Des plantations de betteraves à sucre, de céleris, ont donc été mélangées à la terre arable et entassées sur le domaine du Capio, en bordure de la route de débord. Cette route de débord doit être terminée cet automne encore si l'on veut pouvoir poursuivre les travaux le printemps prochain. Onze jours de sursis sont à notre sens amplement suffisants pour pouvoir se retourner.

On accuse aussi l'entreprise Billieux, adjudicataire, d'avoir commis une erreur technique. C'est entièrement faux.

Chacun sait que l'autoroute - comme les routes de débord nord et sud - empruntent des terrains sous lesquels la nappe phréatique est variable. On décape, puis on remplace la terre arable par du tout-venant qu'on cylindre. Au cours de cette dernière opération, on enregistre - comme on l'a vu lors de la construction de la route Martigny - Vernayaz, à l'époque par exemple - des tassements. Alors, par endroits, on doit intervenir une seconde fois pour rétablir la situation. Il ne s'agit pas de mal-façon, mais simplement d'impondérables que même les géologues et les ingénieurs ne peuvent éviter.

Il ne s'agit aucunement d'une politique du fait accompli, mais d'une opération prévue il y a plusieurs mois déjà.

Par souci d'objectivité, après des techniciens, nous avons interrogé deux propriétaires concernés.

Voyons tout d'abord M. Fernand Giroud, député, qui n'est - a-t-il dit - pas opposé à la construction de l'autoroute Martigny - Sion. Notre excellent représentant régional fait tout de même quelques réserves.

« Je me trouvais en Italie pour une affaire privée, mardi 11 octobre dernier, lorsqu'on m'a enlevé une partie de la récolte qui est perdue. On en jugera, c'est certain, et on m'indemniserait. »

Nous avons ensuite posé la question du remaniement parcellaire.

« Il doit se faire, selon M. Fernand Giroud, dans le cadre du service des améliorations foncières valaisannes. C'est une décision claire du Conseil d'Etat. Les cantons décident. »

Mais, nous dit-on d'autre part,



Le secteur aval de la route de débord avec, au fond, la ferme Gillioz qui sera rasée. M^{me} Gillioz a déjà trouvé à se recycler dans la région de Dorénaz.

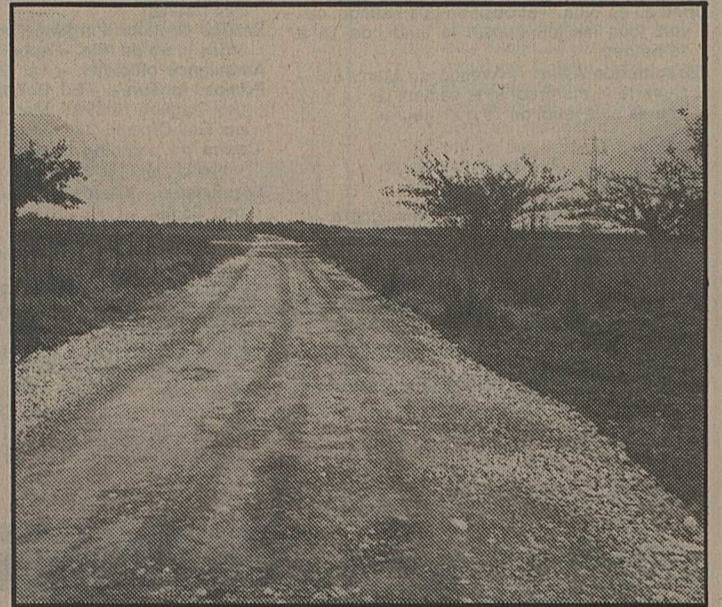

Le secteur bordant le domaine du Capio. Il s'agit toujours de la route de débord nord. Quant à l'autoroute, elle passera entre celle-ci et la ligne du Simplon.

c'est le fait du Bureau des routes nationales.

Terriblement brumeux. On se relance la balle à chaque fois.

M. Fernand Giroud a encore précisé - il l'a affirmé aussi devant le Grand Conseil valaisan, au mois de juin dernier - « qu'on ne peut accepter des décisions en dehors de celles qui ont été prises soit sur le plan fédéral, soit par le citoyen

lorsqu'il a voté la loi sur les routes nationales, soit par le Conseil d'Etat de notre canton ».

Un autre intéressé, M. Francis Morand, propriétaire du domaine du Capio, ne s'épouvante pas.

« Les terrassements pour l'autoroute ont déjà débuté entre le Trient et Martigny. On les poursuivra dès le 22 novembre entre Octodure et Riddes, bien que l'emplacement des échangeurs n'aient pas encore été définitivement fixé. »

« Pour moi, poursuit-il, j'ai rentré mes récoltes et ne suis pas touché. Un seul problème m'inquiétait : c'était celui de savoir comment on allait, depuis les domaines se trouvant au nord de l'autoroute, rejoindre la route cantonale. Car il ne faut pas l'oublier, on ne peut faire circuler sur des chemins de campagne des convois de carottes pesant dans les 20 tonnes. On m'a rassuré. Ces convois emprunteront la route de débord nord jusqu'à un endroit où les CFF feront construire un ouvrage traversant la ligne du Simplon, ouvrage destiné à supprimer les passages à niveau de Charrat, Le Capio, La Pointe. »

« Et puis - a-t-il renchérit - lorsqu'on a présenté, il y a une quinzaine d'années, le projet de l'autoroute aux députés de l'époque, ceux-ci n'ont pas réagi. Alors pourquoi maintenant se faire du mouron ? L'opposition vient trop tard. Beaucoup trop tard. On n'arrivera pas à arrêter le progrès... »

Em B.

Notre interview de M^e Amédée Délèze président de la Commission fédérale d'estimation

Nous avons demandé à M^e Délèze, à la suite de ses premières déclarations, de rapporter ces principes au cas précis des terrains de Martigny que le comité anti-autoroute dit n'avoir été ni achetés, ni expropriés.

- En matière d'expropriations fédérales, selon le droit ici applicable, il y a lieu de préciser qu'une fois le tracé arrêté de manière définitive après expiration du délai de mise à l'enquête publique, AUCUNE OPPOSITION N'EST PLUS RECEVABLE.

- Ces conditions ont-elles été remplies, dans le cas qui nous occupe ?

- Effectivement, le tracé a été arrêté et la mise à l'enquête publique a eu lieu.

- Comment se déroule en suite la procédure ?

- L'expropriant peut demander L'ENVOI EN POSSESSION ANTICIPÉE (article 76 de la loi fédérale de 1930, modifiée en 1971) non seulement avant que l'indemnité d'expropriation soit PAYÉE, mais même avant que cette indemnité SOIT FIXÉE.

- Cela a-t-il été le cas à Martigny ?

- Dans la région de Martigny, TOUS les propriétaires

touchés ont été cités en conciliation et avisés qu'à l'audience de conciliation le président de la commission PRONONCERAIT L'ENVOI EN POSSESSION ANTICIPÉE. Tous les propriétaires touchés ont d'ailleurs reçu le procès-verbal de cette décision.

Il est clair que sans une telle décision, aucune parcelle ne pouvait être touchée. Il faut souligner encore que dès la décision d'envoi en possession anticipée, les expropriés peuvent demander des acomptes sur l'indemnité d'expropriation, même ALORS QUE CETTE INDEMNITÉ N'EST PAS ENCORE FIXÉE. Plusieurs propriétaires ont fait usage de cette faculté et ont perçu des acomptes relativement élevés.

- Il n'y a donc aucune injustice vis-à-vis des propriétaires ?

- Non, car s'il est exact que certains travaux ont commencé avant que les propriétaires soient indemnisés, CEUX-CI AVAIENT ÉTÉ DUMENT AVISÉS de cette situation.

- Mais les expropriés ne subissent-ils pas un dommage du fait de cette procédure ?

- Au contraire, il y va de leur intérêt. J'ai moi-même, comme président de la commission, jugé préférable d'at-

tendre, pour fixer les indemnités, un certain état d'avancement des travaux DE MANIÈRE À CE QUE LE PRÉJUDICE SUBI PAR LES EXPROPRIÉS PUISSE ÊTRE APPRÉCIÉ PLUS EXACTEMENT.

Il va sans dire aussi que le capital de l'indemnité d'expropriation PORTERA INTÉRÊT au taux légal DES LA DATE DE L'ENVOI EN POSSESSION. Les droits des propriétaires touchés par les travaux de construction de la RN 9 sont ainsi dûment garantis dans les limites légales.

Conclusions

Les travaux en amont de Martigny sont conformes aux décisions fédérales. Le Département cantonal des travaux publics ne pratique nullement une politique du fait accompli. Nanti de l'envoi en possession anticipée par la Commission fédérale, il pouvait en toute légalité mettre les travaux en soumission. C'est ce qu'il a fait en ce qui concerne le cas soulevé par le communiqué du comité anti-autoroute, c'est-à-dire une route de débord de 3 m de large plus des banquettes de 2 x 0 m 50 qui, soit dit en passant, rendra de signalés services aux propriétaires de la région qu'elle dessert.

G. R.

Remaniement parcellaire et autres questions

M. FRANZ STEINER AVAIT RÉPONDU LE 25 MAI DÉJÀ

En relation étroite avec le communiqué du comité anti-autoroute, il n'est pas superflu de faire connaître la réponse que le chef du Département des travaux publics de l'Etat du Valais a donnée à une question écrite du député radical Fernand Giroud, de Charrat. Voici cette réponse datant du 25 mai 1977 déjà :

Monsieur Fernand Giroud
député
1906 Charrat

25 mai 1977

Monsieur le député,

Par votre question écrite du 3 février 1977, vous vous étonnez qu'un remaniement parcellaire en relation avec la construction de l'autoroute n'ait pas déjà été engagé sur territoire de Martigny. Vous demandez de plus dans le cadre de cette construction de replanter des rideaux-abris dans la plaine. Vous posez enfin le problème de la pollution due au passage de la RN9. Au nom du Conseil d'Etat du canton du Valais, je puis vous donner la réponse suivante :

La question d'un remaniement parcellaire en relation avec l'autoroute a déjà fait l'objet de contacts entre la commune de Martigny et l'Etat. En dernier lieu, confirmant une demande verbale antérieure, la commune demandait l'étude de remaniement parcellaire dans une lettre du 27 décembre 1976. Du point de vue de l'autoroute, la position du Département des travaux publics plus particulièrement a toujours consisté en une pleine disponibilité à collaborer à une telle étude. Il faut cependant être cons-

cient que celle-ci se heurte, pour le moment, dans le cas de Martigny, à la difficulté due au fait que l'emplacement de la jonction avec la route du Grand-Saint-Bernard notamment, ainsi que les éléments annexes qui en dépendent, ne sont pas, à ce jour, homologués par l'autorité fédérale.

L'œuvre des routes nationales est-elle contrainte, comme une première lecture de la loi peut le laisser penser, de procéder d'emblée à un remaniement ? Il ne le semble pas si l'on se réfère à la doctrine à défaut de jurisprudence :

En effet, les auteurs qui à notre connaissance ont étudié l'article 30 LRN estiment que la loi doit être interprétée dans ce sens qu'elle laisse au canton une marge d'appréciation quant au mode d'acquisition qui convient le mieux dans chaque cas. La route nationale peut donc être contrainte de procéder à des expropriations. C'est le cas sur territoire de la commune de Martigny où la construction en première étape d'une autoroute à quatre pistes avec jonction placée, provisoirement tout au moins, sur la transversale Martigny-Fully, a été admise par le Département fédéral de l'intérieur et inscrite en première urgence dans son programme par le Conseil fédéral.

Les possibilités de remédier par

la suite au morcellement des parcelles provoqué par l'expropriation doivent cependant rester ouvertes, soit par échange de gré, ou par un remaniement parcellaire qui aura évidemment sa place au moment où jonctions, routes de débord et autres travaux qui seraient nécessaires à l'ensemble de la construction seront en cours.

Le rôle de l'Etat en tant que maître de l'œuvre de la route nationale est celui d'un propriétaire dans le cadre de la procédure de remaniement qui est régie par la loi cantonale du 2 février 1961 sur les améliorations foncières et autres mesurées en faveur de l'économie agricole. L'Etat, dans le cadre d'un remaniement, exerce les mêmes droits et supporte les mêmes obligations que les propriétaires privés englobés dans le périmètre, à un certain nombre d'exceptions près dont les deux plus importantes sont :

la nouvelle attribution de terrains à l'Etat - fonction du projet de route - doit être approuvée par le Service fédéral des routes et des digues ;

l'article 37 LRN donne à l'Etat le droit d'obtenir l'envoi en possession anticipé du terrain nécessaire à la construction de la route.

Pour le surplus, l'application de la loi cantonale sur les améliorations foncières est du ressort du Département de l'intérieur, service des améliorations foncières, qui travaille également en concours avec le Service fédéral des améliorations foncières. Cette loi permet d'ailleurs au Conseil d'Etat d'or-

donner d'office un remaniement parcellaire indépendamment de la loi sur les routes nationales.

Dans les remaniements qui ont eu lieu à ce jour en relation avec la route nationale, celle-ci n'a jamais été membre du comité, ce qui met en évidence son rôle de participant en la matière.

Sur le plan financier, la route nationale supporte, selon les circonstances, tout ou partie des frais de remaniement. Cette participation financière est sujette à l'approbation du Service fédéral des routes et des digues.

Vous évoquez la possibilité de créer des rideaux-abris sur le tracé de la route nationale. Il est évidemment souhaitable de reconstituer ces rideaux-abris qu'on a malheureusement détruit peut-être à la légère. On ne voit pas cependant comment les rétablir directement dans le cadre de la construction de l'autoroute.

D'autre part, en vertu du principe de causalité qui voudrait que la route restitue ce qu'elle détruit. Or, elle n'en détruit pas.

D'autre part, sa position dans le sens de la vallée et par conséquent dans celui du vent fait que les plantations qu'on pourra faire de part et d'autre de la route n'auront que peu d'efficacité en fait de rideaux-abris. On pourrait croire que des plantations bordant les transversales auraient une valeur plus grande, mais là encore la profondeur qu'on peut leur donner dans le cadre de la réalisation de ces routes est trop faible pour qu'elles puissent être utiles.

Notre troisième question se rapporte à la pollution le long de la route nationale. Il faut d'emblée relever que cette pollution touche toutes les routes, la route nationale naturellement comme toutes autres routes carrossables, et qu'à ce sujet il est préférable que les nuisances éventuelles soient écartées des agglomérations pour toucher les zones les moins habitées. De plus, ce n'est pas la route qui pollue mais le véhicule qui y circule ou plutôt le carburant qu'il utilise. Il est par conséquent nécessaire de réduire les matières polluantes notamment le plomb contenu dans l'essence. Le Conseil fédéral, ainsi que vous le savez, l'a prévu, ce qui devrait conduire à une diminution des nuisances aux bords des routes comme dans les campagnes d'ailleurs puisque tracteurs, pompes à sulfater et autres instruments auraient aussi un carburant plus propre.

Il sied de remarquer que la production végétale est actuellement pratiquée le long des routes cantonales et ne suscite apparemment pas d'oppositions.

Pour ce qui a trait à la pollution des eaux, la réalisation des routes nationales implique des mesures qui n'ont été adoptées pour aucune autre route.

J'espère, Monsieur le Député, par ces quelques renseignements avoir répondu à vos questions et vous prie d'agréer l'assurance de ma parfaite considération.

Le chef du Département des travaux publics et des forêts
F. Steiner

MENTEN JUGÉ EN DÉCEMBRE

AMSTERDAM (ATS/AFP). - L'audition des témoins, au procès de Pieter Menten, a pris fin hier devant le tribunal d'Amsterdam.

Le 7 novembre, le procureur prononcera son réquisitoire contre l'homme d'affaires hollandais, âgé de 78 ans, qui est accusé de crimes de guerre commis en 1941 en Pologne. La plaidoirie de la défense est prévue pour le 16 novembre et le jugement pour le 14 décembre.

Sierre

Pharmacie de service. - Pharmacie Burgener, tél. 55 11 29.
Hôpital d'arrondissement. - Heures des visites: semaine et dimanche de 13 h. 30 à 16 heures et de 18 h. 30 à 19 h. 30. En privé de 9 heures à 20 h. 30. En maternité de 13 h. 30 à 20 h. 30. Prière d'observer strictement ces heures.
Clinique Sainte-Claire. - Heures des visites, semaine et dimanche, de 13 h. 30 à 16 h. 30.
Samaritains. - Dépôt d'objets sanitaires, téléphones 55 20 72 et 55 60 42.
Service dentaire d'urgence pour le week-end et les jours de fête. - Appeler le numéro 11.
Ambulance. - SAT, tél. 55 63 63.
Auto-secours pour pannes et accidents des garagistes valaisans. - 24 heures sur 24. Garages siérois, téléphone jour et nuit: 55 55 50.
Auto-secours siérois. - 24 heures sur 24. Téléphone 55 24 24. SOS - Pannes - Accidents.
Grône Samaritains. - Objets sanitaires et matériel de secours, tél. 58 14 44.
Pompes funèbres. - Amos Jean, téléphone 55 10 16, Eggs et Fils, tél. 55 19 73.
Groupe AA. - Chippis, tél. 55 76 81.
A l'écoute (La main tendue). - Difficultés, problèmes, angoisse, solitude, etc., téléphone 41 22 22, 24 heures sur 24, en toute discrétion.
Dancing la Locanda. - Ouvert tous les soirs de 21 h. 30 à 3 heures et 4 heures suivant la saison, tél. 55 18 26.
Bibliothèque. - Tél. 55 19 64. - Ouverture: lundi, mardi, mercredi, vendredi, de 14 h. 30 à 18 h. 30; jeudi, de 14 h. 30 à 20 h. 30; samedi, de 10 heures à 11 h. 30 et de 14 heures à 16 h. 30.
Aide familiale. - Tél. 57 11 71. Responsable: M^{me} Michelle Fasnacht.
Centre d'information planning familial. - Mardi et vendredi, de 14 heures à 15 h. 30 ou sur rendez-vous, tél. 55 58 18. Permanence téléphonique tous les jours entre 8 et 9 heures. Adresse: hôtel de ville, bureau N° 10.
Tea-room des Châteaux Sierre. - Exposition Pierre Spori.
Château de Villa. - Exposition Luc Lathion, ouvert tous les jours, sauf le lundi, de 15 à 19 heures.
Bibliothèque Aslec. - Avenue du Marché 6 - Ouverte le mercredi et le samedi de 14 à 17 heures et le jeudi de 19 à 21 heures.

Baby-sitters. - Tél. 22 38 20 et 22 96 63 durant les heures des repas et 22 42 03 le matin.
Château-Confethy. - Piscine du Résident-Parc, couverte et chauffée - Bassin de 17 m x 7 m.
Service d'aides familiales. - M^{me} Oggier-Meytain, rue du Chanoine Berchtold 20, 1950 Sion, tél. 22 86 22 et de 8 à 11 heures et de 17 à 19 heures.
Service famille-jeunesse. - Consultations sur rendez-vous, avenue de la Gare 21, salle N° 24: le lundi et le vendredi après-midi et le mardi soir. Tél. 23 46 48 le lundi et le vendredi de 14 h. 30 à 15 h. 30.
Bibliothèque municipale. - Ouverture le mardi, de 9 à 11 heures et de 14 à 19 heures; le jeudi de 14 à 19 heures.
Taxis de Sion. - Service permanent et station centrale gare, tél. 22 33 33.
Dancing Le Gallon. - Ouvert jusqu'à 2 heures.
Dancing La Matze. - Ouvert jusqu'à 2 heures, tél. 22 40 42.
Centre d'accueil Croix-D'or. - Bâtiment service social, chaque vendredi dès 20 heures.
Consommateur-Information. - Rue des Portes-Neuves 20, le jeudi de 14 à 16 heures.
Nendaz-Station. - Scotch-Bar, dancing Lapin-Vert, ouvert des 22 à 3 heures. Fermé le lundi. Tél. 88 20 03.
Bleusy-Dilic (route Super-Nendaz) Bar-dancing-discothèque. Ouvert dès 22 heures. Carnotzet. Fermé le mardi.
Galerie Grande Fontaine. - Les huiles de Jean Roll et les sanguines de Zaigue. Ouvert de 14 h. 30 à 18 h. 30, sauf le dimanche et le lundi.
Patinoire. - Samedi: 8 h.-9 h. 30, HC Sion; 10 h.-12 h., Curling-Club; 14 h.-16 h. 30 et 20 h. 30-22 h., public. Dimanche: 9 h. 30 - 11 h. 30, 14 h.-16 h. 30 et 20 h. 30-22 h., public.

Service d'aides familiales. - Pour tous renseignements, adressez-vous à la responsable du service: M^{me} Gratz, bâtiment Pré-Ville, téléphone 22 98 88, tous les jours de 12 à 15 heures et dès 19 heures.
Vernayaz. - Visites des gorges du Trient de 8 heures à 18 h. 30. Tél. 81 61 30 ou 81 38 88.

Saint-Maurice

Pharmacie de service. - Pharmacie Gaillard, tél. 36 21 7.
Médecin de service. - En cas d'urgence en l'absence de votre médecin habituel, clinique Saint-Aimé, tél. 36 21 2.
Service dentaire d'urgence pour le week-end et les jours de fête. - Appeler le numéro 11.
Pompes funèbres. - Albert Dirac, tél. 36 21 9, François Dirac, tél. 36 51 4.
Samaritains. - Dépôt de matériel sanitaire, M^{me} Ida Motz, Les Iles, tél. 37 35 1. En cas d'absence, tél. 36 68 5. Exercices: 2^e mardi de chaque mois, dès 20 heures.

Monthey

Pharmacie de service. - Pharmacie Raboud, tél. 4 23 02.
Médecin. - Service médical jeudi après midi, dimanche et jours fériés, tél. 4 11 92.
Samaritains. - Matériel de secours, tél. 4 23 30.
Ambulance. - Tél. 4 62 62.
Hôpital. - Heures des visites, chambres communes et mi-privées, mardi, jeudi, samedi et dimanche, de 13 h. 30 à 15 heures; privées, tous les jours de 13 h. 30 à 19 heures.
Service dentaire d'urgence pour le week-end et les jours de fête. - Appeler le numéro 11.
Pompes funèbres. - Maurice Clerc, 4 62 62, J.-L. Marmillod, 4 22 04, Antoine Rithner, 4 30 50.
Dancing Treize Etoiles. - Ouvert jusqu'à 2 heures. Fermé le lundi.
Taxis de Monthey. - Service permanent, station place Centrale, tél. 4 14 84.
CIRENAC. - (Centre d'Information de régulation des naissances et d'aide aux couples), tél. 4 66 11.
Dépannage. - Téléphone jour et nuit: 4 43 37.
COLLOMBEY-MURAZ. - Groupe scout. Chaque premier vendredi du mois, ramassage de papiers à Collombey-Muraz.

Viège

Pharmacie de service. - Pharmacie Burlet, tél. 6 23 12.
Service dentaire d'urgence pour le week-end et les jours de fête. - Appeler le numéro 11.

Brigue

Pharmacie de service. - Pharmacie Centrale, tél. 3 51 51.
Dépôt de pompes funèbres. - André Lambrigger, tél. 2 12 37.
Patrouilleurs TCS. - Tél. 022/140 ou 031/140.

LOECHE-LES-BAINS

Médecin de service. - Dr Kapp, tél. 61 13 45 et 61 14 68.

Martigny

Pharmacie de service. - Téléphoner au N° 11.
Médecin de service. - Appeler le numéro 11.
Hôpital. - Heures des visites, chambres communes tous les jours de 13 h. 30 à 15 heures et de 19 à 20 heures; privées de 13 h. 30 à 20 heures.
Service dentaire d'urgence pour le week-end et les jours de fête. - Appeler le numéro 11.
Ambulance officielle. - Tél. 22 41 3 et 21 55 2.
Pompes funèbres. - Ed. Bochhaty, 22 29 5. Gilbert Pagliotti, 22 50 2, Marc Chappot et Roger Gay-Crosier, 22 41 3 et 21 55 2.
Centre de planning familial. - Avenue de la Gare 28, tél. 26 68 0.
Dépannage. - Carrosserie Germano, téléphone 2 25 40.
AA. Martigny. - Urgence, tél. 21 15 5 et 54 46 1. Vendredi à 20 h. 30, réunion rue de l'Eglise 2, Clé des champs.
Groupe AA « Octodure ». - Bâtiment de la Grenette, Martigny. Réunion tous les vendredis à 20 h. 30. SOS, tél. 54 68 84 et 21 26 4.
Patinoire. - Samedi: 8 h., écoles; 11 h. 30, cours patin filles; 13 h. 30, public; 20 h. 15, Martigny - Montana. Dimanche: 7 h. 45, Salvan; 9 h. 30, novices HCM; 11 h., Verbier; 13 h. 30, public; 16 h. 45, novices Sembrancher; 18 h. 30, Grône; 20 h. 30, Martigny II - Nendaz.

D' CLAUDETTE

DURANT DES HEURES, FRÉDÉRIC TRAVAILLE...



AUJOURD'HUI madame

Un menu

- Salade de museau de bœuf
- Steak grillé
- Tomates au riz
- Crème caramel

Le plat du jour

Tomates au riz
 Evidez quatre grosses tomates bien fermes, salez-les intérieurement et laissez-les dégorger 10 minutes en les retournant sur un plat. D'autre part faites cuire à l'eau salée 150 g de riz. Ajoutez 100 g de dés de jambon, 100 g de gruyère râpé, 50 g de beurre, poivre et muscade râpée. Emplissez les tomates avec cette préparation. Ajoutez sur le dessus du gruyère râpé et des coquilles de beurre. Mettez 15 minutes à four moyen.

Le temps des confitures

Un kilo de prunes ou de pruneaux (poids net dénoyauté), un kilo de sucre gélinant, un citron, six à huit anis étoilés ou un peu de cannelle en bâton.
 Laver, égoutter, dénoyauter les fruits et les passer dans une machine de ménage. Cuire avec le sucre gélinant, le jus de citron et l'anis ou la cannelle, en comptant quatre minutes à partir des premiers bouillons. Mettre en verres et fermer.

Conseil culinaire

Pour un bon steak, faites-le grillé de préférence

Lorsque vous demandez un steak à cuire au grill, insistez auprès du boucher pour qu'il vous le donne très tendre, épais de trois à quatre centimètres. Priez-le d'enlever toute la graisse visible. Faites chauffer le four sur la position grill, pendant environ cinq à dix minutes à 205°. Avec un pinceau, enduisez légèrement le steak. Placez la grille à cinq centimètres environ au-dessous de la source de chaleur. Quand le steak sera saisi des deux côtés réduisez la chaleur et laissez cuire. En général la porte du four doit rester ouverte, à moins que le mode d'emploi de votre ne précise le contraire. Pour un steak

Le mystère de la femme est qu'elle soit, à la fois, si faible et si forte; et celui de l'homme, qu'il soit à la fois si fort et si faible.

(G. Cesbron)

saignant de trois à quatre cm d'épaisseur, comptez de douze à quinze minutes de cuisson, pour un steak de cinq cm d'épaisseur de quinze à dix-huit minutes. Un des points les plus importants dans la préparation d'un steak est de réussir l'assaisonnement. Prévoyez un plat de service chaud. Pour assaisonner le dessous du steak cuit, verser dans ce plat une cuillerée à soupe d'huile végétale et une cuillerée à café de persil haché. Bien mélanger. Posez le steak chaud sur cette préparation. Assaisonnez légèrement le dessus du steak et parsemez-le de persil haché. Versez un peu de jus de viande maigre tombé de la grille dans la plaque, garnissez de persil.

Beauté et santé

Si vous ne pouvez garder vos ongles longs, s'il y en a toujours un ou deux qui cassent, essayez l'huile d'olive: trois fois par semaine trempez vos doigts cinq minutes dans un bol d'huile d'olive légèrement chauffée. Vous pouvez aussi appliquer de l'iode blanc, c'est un excellent fortifiant.
Si vous êtes affligée de petits boutons à tête blanche qui apparaissent toujours sur le visage au moment où il faut que l'on soit belle: surtout ne les pressez pas, vous les feriez saigner et pourriez en garder une petite cicatrice. Une seule chose à faire: les dessécher en tamponnant la peau avec un coton imbibé d'alcool à 90° et les masquer avec une touche de bâton anti-cernes.



TM Reg. U.S. Pat. Off. - All rights reserved 1976 Los Angeles Times

La tendance sur les marchés européens

PARIS: en hausse.
 Sous la conduite des secteurs énergétiques, de l'électricité et des magasins, la hausse a été de règle sur un large front.
FRANCFORT: irrégulière.
 Dans un marché hésitant et maussade, de nombreux titres de premier rang se sont orientés à la baisse.
AMSTERDAM: ferme.
 A l'exception de quelques valeurs isolées, tous les compartiments se sont raffermis sous la conduite de Royal Dutch et Hoogovens.

BRUXELLES: irrégulière.
 Dans un volume de transactions peu actif, les déchets l'ont emporté au fil des compartiments.
MILAN: ferme.
 Influencés par certains éléments techniques, toutes les subdivisions ont généralement clôturé sur une note haussière.
LONDRES: en hausse.
 Après une ouverture irrégulière, toutes les vedettes bancaires et énergétiques ont fait preuve de fermeté.

Dans un volume moyen, cette bourse de veille de week-end a évolué sur un ton soutenu. On a même remarqué durant la deuxième lecture de légers gains parmi les valeurs suisses. La nouvelle baisse des taux d'intérêt des dépôts à terme a été remarquée. Les hors-bourse sont pratiquement inchangés, de même que les deux Swissair dans le secteur des transports. Les bancaires, par contre, se sont montrées légèrement irrégulières, sans toutefois enregistrer des écarts importants. Le nombre des contrats n'a pas été très important chez les financières, où l'on remarque la légère progression des Bührle et Pirelli. Les assurances ont fait preuve de bonnes dispositions; cependant seulement quelques valeurs ont progressé. Dans le secteur relativement bien disposé des industrielles, on remarque de légers dégagements chez Nestlé, Alusuisse et Von Roll.

Bonne tenue du marché des obligations.

PRIX DE L'OR		
Lingot	11650.—	11800.—
Plaquette (100 g)	1165.—	1200.—
Vreneli	100.—	110.—
Napoléon	111.—	121.—
Souverain (Elisabeth)	105.—	115.—
20 dollars or	530.—	555.—

BOURSE DE ZURICH

Total des titres cotés	172
dont traités	100
en hausse	36
en baisse	45
inchangés	19
cours payés	258

Tendance générale	bancaires	financières	assurances	industrielles	chimiques	obligations suisses	obligations étrangères
irrégulière	bien soutenues	bien soutenues	bien soutenues	irrégulières	irrégulières	bien soutenues	bien soutenues

CHANGE - BILLETS

France	45.50	47.50
Angleterre	3.90	4.10
USA	2.21	2.31
Belgique	6.25	6.50
Hollande	91.50	93.50
Italie	25.—	27.—
Allemagne	98.25	100.25
Autriche	13.80	14.05
Espagne	2.55	2.80
Grèce	6.—	7.—
Canada	2.—	2.10

Les cours des bourses et étrangères des changes et des billets nous sont obligamment communiqués par la Société de Banque Suisse à Sion. Les cours de la bourse de New York nous sont communiqués par Blyth Eastman Dillon Genève.

BOURSE DE ZURICH

Suisse	20.10.77	21.10.77
Brigue-Viège-Zermatt	90 d.	90 d.
Gonergratbahn	750 d.	750 d.
Swissair port.	820	815
Swissair nom.	750	749
UBS	3230	3210
SBS	401	407
Crédit Suisse	2345	2330
BPS	2165	2165
Elektrowatt	1700	1700
Holderbank port.	460	460
Interfood port.	3350	3350
Juvena port.	235	236
Motor-Columbus	840	815
Erlikon-Bührle	2370	2395
Cie Réassurances port	4600	4625
Winterthur-Ass. port.	2200	2220
Zurich-Ass. port.	11050	11000
Brown, Boveri port.	1570	1580
Ciba-Geigy port.	1380	1390
Ciba-Geigy nom.	686	683
Fischer port.	810	810
Jelmoli	1360	1365
Héro	3020	3050
Landis & Gyr	1005	1000
Losinger	870	880
Globus port.	2450 d.	2450 d.
Nestlé port.	3620	3600
Nestlé nom.	2175	2165
Sandoz port.	4490	4450
Sandoz nom.	1910	1905
Alusuisse port.	1430	1420
Alusuisse nom.	615	615
Sulzer nom.	2900	2890

Bourses européennes

	20.10.77	21.10.77
Air Liquide F	289	290
Au Printemps	35 1/2	36.8
Rhône-Poulenc	54.9	56.5
Saint-Gobain	129	129
Finsider Lit.	86	86
Montedison	197	200 1/4
Olivetti priv.	805	800
Pirelli	1044	1074 1/2
Daimler-Benz DM	356 1/2	356 1/2
Karstadt	379 1/2	385 1/2
Commerzbank	213.6	213 1/2
Deutsche Bank	299 1/2	297 1/2
Dresdner Bank	239.2	238 1/2
Gevaert b. Fr.	1240	1248
Hoogovens filh.	27.9	27.8

USA et Canada

Alcan Alumin.	20.10.77	21.10.77
Amaz	52 1/4	53 1/2
Amaz	87 1/2	87 1/4
Beatrice Foods	57 1/2	56 1/4
Burroughs	146	150
Caterpillar	115 1/2	115 1/2
Dow Chemical	62 1/4	63
Mobil Oil	135 1/2 d.	135
Allemagne		
AEG	86	86
BASF	150	149
Bayer	139	138
Demag	147 d.	147
Hoechst	137	136
Siemens	284 1/2	283 1/2
VW	202 1/2	203 1/2
Divers		
AKZO	25	24 1/2
Machines Bull	13 1/2	13 3/4
Courtaulds	4.85 d.	4.9 d.
De Beers port.	9.6	9.4
ICI	16 1/2 d.	16 1/2
Pechiney	39 1/4	39 1/2 d.
Philips Gloeil	24 3/4	24 3/4
Royal Dutch	126 1/2	127
Unilever	117 1/2	117

Fonds de placement (hors cote)

	Demande	Offre
America Valor	368	378
Anfos 1	129	130
Anfos 2	119.50	120
Foncipars 1	2040	2060
Foncipars 2	1140	1160
Intervalor	54	55
Japan Portfolio	385	395
Swissvalor	231.50	233.50
Universal Fund	82	83
Universal Bond	81.25	82.25
AMCA	25	25 1/4
Bond-Invest	71 1/2	71 3/4
Canac	62 1/2	63 1/2
Denac	—	—
Espac	113	115
Eurit	106 1/2	—
Fonsa	96 1/2	97
Germac	97 1/2	98 1/2
Globinvest	54 3/4	55
Helvetinvest	110	110 1/2
Pacific-Invest	68	68 1/4
Safit	135 1/2	136 1/2
Sima	179	179 1/2
Canada-Immobil	690	710

Bourse de New York

	20.10.77	21.10.77
American Brands	42	42 1/8
American Cyanam.	25 3/4	25 3/4
American Tel & Tel	59 3/8	59 1/4
Bethlehem Steel	19 1/4	19 1/4
Canadian Pacific	15	14 7/8
Chrysler Corporation	15 5/8	15 3/8
Dupont de Nemours	109 5/8	108 1/4
Eastman Kodak	54 1/2	52 5/8
Exxon	46 3/4	46 3/4
Ford Motor	44 7/8	45</



RADIO

Samedi

Radio romande I

- Informations à toutes les heures, de 6.00 à 23.00 (sauf à 21.00) et à 12.30 et 23.55
- 6.00 **Le Journal du matin**
Musique variée et informations générales.
 - 6.00 **7.00, 8.00 Editions principales**
 - 7.30 **Le regard et la parole**
par Albert Zbinden
 - 8.05 **Revue de la presse romande**
 - 8.20 **Memento des spectacles et des concerts**
 - 8.30 **Radio-évasion**
par Claude Froidevaux et André Nussli
 - 9.05 **La petite vadrouille**
par Claude Froidevaux et André Nussli
 - 9.20 **Les ailes**
par Gaston Couturier et Roland Bahy, avec la collaboration de Swissair
 - 9.30 **Au fond, à gauche**
Avec par ordre alphabétique: Blanc Claude, Charles Jean, Golovtchiner Lova, Kohler Marcel, Lapp Patrick, Simon Jean-Charles, Urech Anne-Marie et des autres.
 - 11.05 **Le kiosque à musique**
 - 12.05 **Au fond, à gauche (suite)**
 - 12.30 **Informations**
et magazine d'actualité
 - 14.05 **Week-end show**
Le magazine du spectacle
 - 16.05 **Musique en marche**
par Jean-Pierre Allenbach
 - 17.05 **Aux ordres du chef**
par Catherine Michel. Aujourd'hui: Jacques Lame-loise
 - 18.05 **La journée sportive**
 - 18.15 **L'actualité touristique**
 - 18.30 **Le Journal du soir**
 - 19.00 **Actualité-magazine**
 - 19.15 **La grande affiche**
Actualité de la chanson. Avec les informations sportives
 - 22.05 **Entrez dans la danse**
par Raymond Colbert
Avec les informations sportives
 - 23.00 **Loterie romande**
 - 23.05 **Disc-O-Matic**

Radio romande II

- 7.00 **Informations**
- 7.10 **Loisirs en tête**
par Jean-Claude Gigon
- 7.20 **Balcons et Jardins**
- 7.40 **Voire loisir Madame X**
- 7.55 **Cinéma et photographie**
- 8.15 **Chasseurs de son**
- 8.30 **Philatélie**
- 8.45 **Nos patois**
- 9.00 **Informations**
- 9.05 **L'art choral**
Joseph Haydn (6)
- 10.00 **Sur la terre comme au ciel**
- 11.00 **Informations**
- 11.05 **Au-delà du verbe**
- 12.00 **Midi-musique**
- 14.00 **Informations**
- 14.05 **Contrastes**
A l'occasion de la Semaine suisse.
- 16.00 **Portraits musicaux**
L. van Beethoven
- 17.00 **Rhythm'n pop**
- 18.00 **Informations**
- 18.05 **Swing-sérénade**
par Raymond Colbert
- 18.55 **Per i lavoratori italiani in Svizzera**
- 19.30 **Correo español**
La media hora de los Espanoles residentes en Suiza
- 20.00 **Informations**
- 20.05 **Théâtre pour un transistor**
Pour la semaine suisse
- 1. **L'avalanche**
de Corinna Bille
- 2. **Nouvelles de Corinna Bille** lues par Marie-Claude Joliat et André Schmidt
- 21.45 **L'Opéra contemporain pour la semaine suisse**
L'île enchantée
- 23.00 **Informations**

Beromunster

- Informations à 6.00, 7.00, 7.30, 8.00, 9.00, 11.00, 12.30, 14.00, 16.00, 18.00, 20.00, 22.00, 23.00
- 6.05 **Musique légère**
 - 7.10 **Mosaïque musicale**
 - 11.05 **Chronique politique**
 - 11.30 **City of London Brass**
 - 12.00 **Homme et travail**
 - 12.15 **Félicitations**
 - 12.40 **Samed-midi**
 - 14.05 **Ensembles instrumentaux et chœurs**
 - 15.00 **Vitrine 77**
 - 15.30 **Jazz**
 - 16.05 **Magazine musical**
 - 18.20 **Sport**
 - 19.00 **Actualités**
 - 19.50 **Cloches**
 - 20.05 **Radio hit-parade**
 - 21.00 **Sport**
 - 22.15 **Songs, Lieder, chansons**
 - 22.45 **Hockey sur glace**
 - 23.05 **Pour les heures tardives**
 - 24.00-1.00 **Bal de minuit**

Monte Ceneri

- Informations à 6.00, 7.00, 8.00, 10.00, 14.00, 16.00, 18.00, 20.00, 23.55
- 6.00 **Musique et Informations**
 - 8.45 **Radioscolaire**
 - 9.00 **Radio-matin**
 - 12.00 **Informations**
 - 12.10 **Revue de presse**
 - 12.30 **Actualités**
 - 13.10 **Feuilleton**
 - 13.30 **Chant populaire**
 - 14.05 **Radio 2-4: musique légère**
 - 16.05 **Après-midi musical**
 - 18.05 **Voix des Grisons Italiens**
 - 18.35 **Actualités régionales**
 - 19.00 **Actualités**
 - 20.00 **Le documentaire**
 - 20.30 **Sport et musique**
 - 23.05-24.00 **Nocturne musical**



TÉLÉVISION SAMEDI



Emissions en noir et blanc

tv Suisse romande

- 13.45 **Un'ora per voi**
Settimanale per gli Italiani che lavorano in Svizzera.
- 14.45 **Michel Strogoff**
Un film d'Eriprando Visconti, interprété par John Philip Law, Mimsy Farmer et Hiram Keller.
- 16.35 **Les ensembles de cuivres de Suisse romande**
L'ensemble Bobst de Lausanne
- 16.45 **Atelier 77**
Folk song. Les meilleurs moments du 2^e Festival folk de Nyon 1977.
- 17.30 **Téléjournal**
- 17.35 **Présentation des programmes**
- 17.40 **Bugs Bunny**
Dessins animés
- 17.55 **La petite maison dans la prairie**
D'après Laura Ingalls Wilder. 2^e série. 1^{er} épisode: Querelle de famille.
- 18.55 **OK-KO**
Un «anti-hit-parade» de Bernard Pichon, pour s'amuser ou se défouler.
- 19.30 **Téléjournal**
- 19.45 **Loterie suisse à numéros**
- 19.55 **Rendez-vous**
Une émission de Pierre Lang.
- 20.25 **Les oiseaux de nuit**
Bernard Pichon accueille en direct les invités qu'il a choisis et qui ont été réunis avec la collaboration de Marius Berger.
- Il était une fois: Le groupe qui s'impose avec des chansons pour rêver ou s'émuouvoir.
- Gérard Majax: le plus coté des prestidigitateurs vient démythifier les tricheurs.
- Roger Pierre évoque son étonnante carrière de fantaisiste.
- Robin: spécialiste de la caricature expresse.
- Marc Laforêt: un jeune virtuose de 11 ans, révélation du Conservatoire de Paris.
- 21.35 **Lutte libre**
Championnats du monde amateurs. En Eurovision de Lausanne
- 22.35 **Téléjournal**
- 22.45 **Sport**

tv Suisse alémanique

- 10.00-11.55 **Cours de formation**
La grossesse et les soins aux nourrissons (6), 10.30 Anglais (32), 11.00 Lecture rapide (6), 11.30 Gymnastique préparatoire au ski (5)
- 14.45 **Ich hätt' getanzt...**
Le fox-trot. Invitation à la danse, avec A. Salzmann
- 17.10 **TV-Junior**
- 16.00 **Gymnastique**
Allemagne de l'Est - Suisse, en direct de Cottbus
- 17.30 **Maja l'abeille**
Série de dessins animés
- 17.55 **All you need is love**
- 18.45 **Fin de journée**
- 18.55 **Téléjournal**
- 19.10 **Cours de formation**
Gymnastique préparatoire au ski (6)
- 19.40 **Message dominical**
- 19.45 **Les programmes**
Tirage de la loterie suisse à numéros
- 20.00 **Téléjournal**
- 20.15 **Musique de rêve**
- 21.45 **Téléjournal**
- 22.00 **Panorama sportif**
- 22.45 **Le chef**
Dans les mains du gangster. Série policière, avec Raymond Burr
- 23.30-23.35 **Téléjournal**

tv Suisse italienne

- 15.00 **Pour les jeunes**
Heure G: thème libre. Histoires des centres autonomes (1). (Reprise)
- 16.00 **Gymnastique**
Allemagne de l'Est - Suisse. Reportage direct de Cottbus
- 17.35 **Salty**
La veillée. Série avec Mark Flade et Julius W. Harris
- 18.00 **Téléjournal**
- 18.05 **Pop hot**
Musique pour les jeunes avec Dr. Feelgood
- 18.30 **Sept jours**
Avant-premières et rendez-vous culturels de la Suisse italienne
- 19.10 **Téléjournal**
- 19.25 **Tirage de la loterie suisse à numéros**
- 19.30 **L'Evangile de demain**
- 19.45 **Dessins animés**
- 20.30 **Téléjournal**

20.45 Lo Straniero

(The Stranger). Film d'Orson Welles (1946), avec Orson Welles, Loretta Young et Ed. G. Robinson

22.15 Téléjournal

22.25-24.00 **Samedi-sports**
Reportage différé d'un match de football et de hockey sur glace de ligue nationale. Lutte libre: championnats du monde: reportage différé de Lausanne. Nouvelles

tv France 1

Toutes les émissions en noir-blanc

- 12.00 **Philatélie club**
Les grandes expositions du mois
- 12.30 **Dis-moi ce que tu mijotes**
Le brie
- 12.47 **Jeune pratique**
La contraception
- 13.00 **TF1 actualités**
- 13.35 **Les musiciens du soir**
Harmonie colmarienne
- 14.05 **Restez donc avec nous...**
14.14 L'homme qui valait trois milliards, 15.02 Pachyderm Story, 15.06 Et maintenant jouons! 15.12 Spiderman, 15.33 Et maintenant jouons! 15.41 Chéri Bibi 16.33 Momo et Ursul, 16.46 Et maintenant jouons! 16.53 Amicalement vôtre, 17.44 Popye, 17.51 Et maintenant jouons!
- 18.05 **Trente millions d'amis**
- 18.40 **Magazine auto-moto 1**
Automobile. Moto
- 19.13 **Six minutes pour vous défendre**
- 19.20 **Actualités régionales**
- 19.43 **Le message mystérieux**
- 19.45 **Eh bien raconte!**
- 20.00 **TF1 actualités**
- 20.30 **Spécial vacances 1977**
Avec: Cliff Richard, Claude François et les Clodettes, Joe Dassin, The Half Wits, acrobates, etc.
- 21.33 **Le riche et le pauvre (7)**
Série de Dean Reisner,
- 22.22 **Restez couvert**
Avec: Daniel, Didier, et des extraits de films
- 22.55 **TF1 actualités**

tv Antenne 2

- 12.15 **Journal des sourds**
- 12.30 **Samedi et demi**
- 13.00 **Journal de l'A2**
- 13.15 **Samedi et demi (suite)**
- 13.30 **Hebdo chansons, hebdo musiques**
Avec: Salvatore Adamo, Annie Cordy, Alain Bashung, Le groupe DBM, etc.
- 14.10 **Les jeux du stade**
Cyclisme, 15.00 Rugby
- 17.10 **Des animaux et des hommes**
- 18.00 **La course autour du monde (6)**
Ordonnée par Roger Bourgeon
- 18.55 **Des chiffres et des lettres**
- 19.20 **Actualités régionales**
- 19.45 **Ouvrez l'œil!**
- 20.00 **Journal de l'A2**
- 20.35 **Les héritiers**
2. Adieu l'héritière. Avec: Paul Le Person, Patrick Bouchitey, Joëlle Bernard, etc.
- 22.05 **Le dessus du panier**
Avec: Jean Dutourd, Alfred Fabre-Luce, Denise Gallisson, Serge Lifar, Jacques Chazot
- 22.50 **Jazz**
Grande parade du jazz avec Barney Bigard
- 23.30 **Journal de l'A2**

tv France Régions 3

Toutes les émissions en couleurs

- 18.45 **FR3 jeunesse**
Les travaux d'Hercule Jonsson: Hercule et l'homme-grenouille
- 19.05 **La télévision régionale**
- 19.20 **Actualités régionales**
- 19.40 **Samedi entre nous**
- 19.55 **FR3 actualités**
- 20.00 **Les animaux chez eux**
Le refuge de «Longue-Pointe»
- 20.30 **Impressions d'Afrique**
de Raymond Roussel
Avec: José Arthur, Benoît Allemane, Bachir Toure, Michel Modo, etc.
- 22.40 **FR3 actualités**



TÉLÉVISION DIMANCHE



tv Suisse romande

- 10.10 **Il Balcun tort**
- Cronica grischuna. - Igl ual grischun. - Cuschina grischuna: Capuns e tuortun da sar Tumasch.
- 11.00 **Téléjournal**
- 11.05 **Tél-hebdo**
- 11.30 **Table ouverte**
Mandats politiques et conseils d'administration. L'appartenance à un ou plusieurs conseils d'administration est-elle compatible avec un mandat parlementaire ou un ancien mandat de conseiller d'Etat, voire de conseiller fédéral?
Jean Dumur a réuni les personnalités suivantes: M^{me} Gabrielle Nanchen, conseiller national (VS); MM. Nello Celio, ancien conseiller fédéral, Jean-Pierre Gheffi, vice-président du parti socialiste suisse, François Schaller, professeur à l'université de Lausanne.
- 12.45 **Lucien Leuwen**
1^{er} épisode. Avec Bruno Garcin dans le rôle de Lucien Leuwen, Nicole Jamet dans celui de Bathilde de Chasteller. (2^e diffusion)
- 13.45 **Dimanche-Mélodies**
Un après-midi animé par Lyliam avec les chansons préférées des téléspectateurs.
13.50 Chansons à la carte «Le club des artistes»
Avec Boney M, Edouard Caillaud, Carlos, Choclat's, Dave, Sacha Distel, Les Clodettes, etc.
15.15 Gymnastique Rencontre Allemagne de l'Est - Suisse, messieurs. En différé de Cottbus.
- 16.45 **Le carrousel du dimanche**
- 17.30 **Téléjournal**
- 17.35 **Pierre Alechinsky peintre**
Un film de la Télévision belge.
- 18.30 **Questions à l'Eglise: Quel catéchisme!**
Présence catholique.
- 18.50 **Les actualités sportives**
- 19.30 **Téléjournal**
- 19.45 **Sous la loupe**
- 20.00 **Au plaisir de Dieu**
8^e époque: La déchirure
- 20.55 **A vos lettres**

tv Suisse alémanique

- 10.00 **«Das chunnt i de beschte Familie vor...»**
Les conflits de générations.
- 11.00 **Le magazine du mois**
(Reprise de l'émission du 19.10 présentée par D. Leon)
- 11.55-12.55 **Guido Baumann et ses invités**
- 13.00-14.00 **Un'ora per voi**
- 14.15 **Téléjournal**
- 14.20 **Panorama**
Emission du Téléjournal
- 14.45 **Konny et ses amis**
La course. Série pour les jeunes de J. Knop et H. Meeves
- 15.10 **Gymnastique rythmique**
Reflets des championnats du monde à Bâle
- 16.00 **Euroquiz**
- 17.00 **Le Bhoutan, pays pacifique de l'Himalaya**
Documentaire de F. Lazi
- 17.50 **Téléjournal. Sports**
- 18.00 **Faits et opinions**
- 18.50 **Fin de journée**
- 19.00 **Téléjournal**
- 20.00 **Téléjournal**
- 20.15 **4 x Charles Chaplin**
- 21.50 **Kintop - Ciné-revue**
- 22.00-23.00 **Edith Mathis**
Portrait d'une cantatrice

tv Suisse italienne

- 13.30 **Téléjournal**
- 13.35 **Telerama**
- 14.00 **Un'ora per voi**
(Partiellement en couleur)
- 15.00 **Lutte libre**
Championnats du monde. Finale amateurs.
- 17.10 **Le Népal**
Documentaire
- 17.55 **Eléphante Boy**
Le poisson aux œufs d'or
Série avec Jay North
- 18.45 **Téléjournal**
- 18.50 **Plaisirs de la musique**

19.30 La Parole du Seigneur

19.40 **Le monde où nous vivons**
Indiens et Blancs en Amazonie: Les Yaminahuas

20.05 Signes

Revue culturelle bimensuelle: Sacro Monte Lariano

20.30 Téléjournal

20.45 **Le jeune homme et le lion**
Feuilleton de Jean DeLannoy,

22.05 Le dimanche sportif

23.05 **Téléjournal. Fin**

tv France 1

- 9.15 **A Bible ouverte**
- 9.30 **Orthodoxie**
- 10.00 **Présence protestante**
- 10.30 **Le jour du Seigneur**
11.00 Messe
- 12.02 **La séquence du spectateur**
Extraits de films
- 12.30 **Bon appétit!**
- 13.00 **TF1 actualités**
- 13.20 **C'est pas sérieux**
- 14.05 **Sécurité routière**
- 14.12 **Les rendez-vous du dimanche**
Variétés. Cinéma: extraits de films
- 15.35 **Gorri le diable**
3. Guet-apens du moine. Avec: Robert Etcheverry: Gorri, Danièle Evenou: Maïder
- 16.00 **Hippisme**
Tiercé de Longchamps
- 16.05 **Vive le cirque**
- 16.45 **Sports première**
Automobile: Grand Prix du Japon de F1 (sous réserve)
- 17.40 **Tiens bon la rampe, Jerry!**
Un film de Gordon Douglas. Avec: Jerry Lewis, Connie Stevens, Anita Ekberg, Robert Morley
- 19.25 **Les animaux du monde**
Tunisie: 2. Quand passent les éperviers
- 20.00 **TF1 actualités**
- 20.30 **Peau d'espion**
Un film d'Edouard Molinaro. Avec: Louis Jourdan, Senta Berger, etc.
- 22.00 **Questionnaire**
René Lévesque, premier ministre du Québec: Un Québec libre vivrait-il?
- 23.00 **TF1 actualités**

tv Antenne 2

- 11.38 **Concert**
Symphonie Haffner KV 385, Mozart
- 12.00 **Bon dimanche**
- 12.10 **Toujours sourire**
- 13.00 **Journal de l'A2**
- 13.25 **Bon dimanche (suite)**
13.25 La Iorghette, 14.25 Ces messieurs nous disent, 15.35 Tom et Jerry, 15.42 Sur la piste des Cheyennes, 16.30 Trois petits tours, 17.25 Muppet's show, 17.50 Pom-pom-pom... pom, 18.05 Contre ut
- 19.00 **Stade 2**
- 20.00 **Journal de l'A2**
- 20.32 **Musique and music**
Avec: Michel Jonasz, Santa Esmeralda, Diane Dufresne, Amadeo, etc.
- 21.35 **Enquête sur la santé mentale d'un pays au-dessus de tout soupçon: la raison du plus fou**
1. Les années de la mise au monde. Avec: Tony Laine, psychiatre
- 23.45 **Journal de l'A2**

tv France Régions 3

- 16.55 **Les grands fleuves, reflets de l'Histoire**
Le Mississippi (Reprise du 21.10.77)
- 17.50 **Espace musical**
«Das Lied», de Mahler. Orchestre philharmonique d'Israël, avec Christa Ludwig
- 18.45 **Spécial Dom-Tom**
- 19.00 **Hexagonal**
4. Les herboristes
- 19.55 **FR3 actualités**
- 20.05 **Cheval mon ami**
Royaume du cheval
- 20.30 **L'homme en question**
Michel Poniatowski
- 21.40 **Trois scènes avec Ingmar Bergman (2)**
2. De Filmstaden à Faro
- 22.10 **FR3 actualités**
- 22.30 **Le rebelle**
Un film de King Vidor. Avec: Gary Cooper, Patricia Neal, Raymond Massey, Robert Douglas, etc.



RADIO

Dimanche

Radio romande I

- Informations à toutes les heures, de 6.00 à 23.00 (sauf à 21.00) et à 12.30 et 23.55
- 6.00 **Le Journal du matin**
 - 6.00 **7.00, 8.00 Editions principales**
 - 6.15 **Quel temps fera-t-il?**
 - 7.15 **Nature pour un dimanche**
par Philippe Golay
1^{re} partie (informations)
 - 7.50 **Memento des spectacles et des concerts**
 - 8.15 **Nature pour un dimanche**
2^e partie (magazine)
 - 9.05 **Coup double**
par Gil Caraman
 - 10.05 **Disco-test**
par Jacques Donzel
 - 11.05 **Toutes latitudes**
 - 12.05 **Variétés-dimanche**
Un divertissement de Serge Moisson
 - 12.30 **Informations**
et magazine d'actualité
 - 14.05 **Tutti tempi**
Avec le groupe instrumental romand
 - 15.05 **Auditeurs à vos marques**
Sport et musique
 - 18.05 **La journée sportive**
 - 18.15 **Antenne verte**
L'actualité du monde rural
 - 18.30 **Le Journal du soir**
 - 19.00 **Actualité artistique**
par Suzanne Pérusset
 - 19.15 **Les mordus de l'accordéon**
par Freddy Balta
 - 20.05 **Allô Colette!**
Un programme de disques à la demande présenté en direct par Colette Jean
 - 22.05 **Dimanche la vie**
Les droits de l'homme. Le droit au respect de la vie privée, par Daniel Favre
 - 23.05 **Harmonies du soir**
H. Purcell, W. Cornyshe, J.-S. Bach

Radio romande II

- 7.00 **Informations**
- 7.10 **Sonnez les matines**
par Jean-Christophe Malan.
- 8.00 **Informations**
- 8.15 **Musique spirituelle**
Antonio Vivaldi, Domenico Scarlatti
- 8.45 **Messe**
transmise de l'Abbaye de Saint-Maurice
Prédicateur: Mgr Henri Sallina
- 10.00 **Culte protestant**
transmis de l'église de Lutry
- 11.00 **On connaît la musique**
Jeunes artistes
- 11.30 **La joie de chanter et de jouer**
- 12.00 **Midi-musique**
- 14.00 **Informations**
- 14.05 **Musique du monde**
Des Carpatas au Caucase (36) Le saz
- 14.35 **Le chef vous propose**
- 15.00 **La Comédie-Française**
Le temps des cerises
Soirée poétique
- 17.00 **L'heure musicale**
- 18.30 **Informations**
- 18.35 **Le temps de l'orgue**
J.-L. Krebs, H. Schroeder,
- 19.00 **L'heure des compositeurs suisses**
- 20.00 **Informations**
- 20.05 **L'œil écoute**
Du cylindre à la quadriphonie (19)
- 20.30 **L'avenir de la démocratie (1)**
Un colloque organisé par France-Culture à Athènes
- 22.00 **Cabaret poétique**
par Jacques Roman
- 23.00 **Informations**

Beromunster

- Informations à 7.00, 8.00, 10.00, 12.30, 16.00, 18.00, 19.00, 20.00, 22.00, 23.00
- 7.05 **Musique légère**
 - 10.05 **Personnellement**
 - 11.00 **Le pavillon à musique**
 - 12.15 **Félicitations**
 - 12.45 **Pages de Fomin, Tchaïkovsky, Verdi, Puccini, Gounod, Rossini et Mascagni**
 - 14.00 **Tubes d'hier, succès d'aujourd'hui**
 - 15.00 **Sport et musique**
 - 18.05 **Musique populaire**
 - 19.10 **Charme de l'opérette**
 - 20.05 **Discussion actuelle**
 - 21.00 **Musique de Londres**
 - 22.10 **Sport**
 - 22.35-24.00 **Musique dans la nuit**

Monte Ceneri

- Informations à 7.00, 8.00, 10.30, 16.00, 18.15, 23.00, 23.55
- 7.00 **Musique et informations**
 - 8.35 **Magazine agricole**
 - 9.00 **Disques**
 - 9.10 **Conversation évangélique**
 - 9.30 **Messe**
 - 10.15 **Carrousel du dimanche**
 - 10.35 **Orchestre de musique légère RSI**
 - 11.45 **Causerie religieuse**
 - 12.00 **Fanfare**
 - 12.30 **Actualités**
 - 13.15 **Monsieur désire?**
 - 13.45 **La demi-he**

CINEMAS

SIERRE Bourg
Tél. 027 55 01 18

Samedi à 20 heures et dimanche à 14 h. 30 et 20 h. 30 - 14 ans
FANTOMAS CONTRE SCOTLAND-YARD
Samedi à 22 heures - 16 ans
Dernière séance
HISTOIRE D'AIMER
Dimanche à 17 heures - 16 ans
LA CEINTURE NOIRE
avec Jim Kelly

SIERRE Casino
Tél. 027 55 14 60

Samedi à 20 h. 30 et dimanche à 14 h. 30 et 20 h. 30
SERVANTE ET MAÎTRESSE
... de la différence de classe et de l'amour !
Domenica alle ore 17
IL FANTABUS

CRANS Le Cristal
Tél. 027 41 11 12

Samedi à 21 heures et dimanche à 17 heures et à 21 heures
LE MAESTRO
d'après « Les vignes du Seigneur » avec Jean Lefebvre, Sophie Desmaret, Daniel Ceccaldi. Vous rirez tous aux larmes !
Samedi à 23 heures
KUNG FU COSA NOSTRA
Le retour du vrai karaté

HAUTE-NENDAŽ Cinalpin

Samedi et dimanche à 21 heures
LE PETIT BAIGNEUR
avec de Funès, le nageur d'eau douce

SION Arlequin
Tél. 027 22 32 42

Samedi à 20 h. 30 et dimanche à 15 heures et 20 h. 30 - 16 ans
LES GRANDS FONDS
réalisé par Peter Yates

SION Capitole
Tél. 027 22 20 45

Samedi à 20 h. 30 et dimanche à 15 heures et 20 h. 30 - 12 ans
DERSOU OUZALA
Un film de Akira Kurosawa

SION Lux
Tél. 027 22 15 45

Samedi à 20 h. 30 et dimanche à 15 heures et 20 h. 30 - 16 ans
TENTACLES
avec John Huston et Henry Fonda

ARDON Cinéma
Tél. 027 86 12 59

ATTENTION, horaire d'hiver
Samedi et dimanche à 20 h. 30 - 16 ans
Catherine Deneuve et Yves Montand dans
LE SAUVAGE
Une histoire d'amour brillante, explosive et follement divertissante

FULLY Michel

Samedi à 20 h. 30 et dimanche à 14 h. 30 et 20 h. 30 - 12 ans
3 h. 10 de spectacle fabuleux
LE COMTE DE MONTE-CRISTO
avec Louis Jourdan et Yvonne Furneaux

MARTIGNY Corso
Tél. 026 2 26 22

Samedi à 20 h. 30 et dimanche à 14 heures et 20 h. 30 - 18 ans
Lino Ventura et Jean-Paul Belmondo dans
CLASSE TOUS RISQUES
Un « classique » du cinéma policier signé Claude Sautet. Scénario de José Giovanni d'après son roman
Dimanche à 16 h. 30 - 16 ans
Aventures... Suspense... Country-music...
COURSE CONTRE L'ENFER
avec Peter Fonda et Warren Cates

MARTIGNY Etoile
Tél. 026 2 21 54

Samedi à 20 h. 30 et dimanche à 14 h. 30 et 20 h. 30 - 16 ans
Le film qui fait rire tout Paris
LE DERNIER BAISER
avec Annie Girardot, un chauffeur de taxi avec qui l'on ferait volontiers un brin de conduite...
Samedi à 17 h. 15 - 16 ans
film d'art et d'essai
FAMILY LIFE
de Kenneth Loach avec Sandy Ratcliff
Domenica alle ore 17 - In italiano - 16 anni
UN GENIO, DUE COMPARI, UN POLLO
Un « western » con Terence Hill

ST-MAURICE Zoom
Tél. 025 3 76 86

Samedi et dimanche à 20 h. 30 - 14 ans
Spectaculaire... Grandiose... Artistique...
LA BIBLE, au commencement des temps
de et avec John Huston et avec Stephen Boyd, Richard Harris et Ava Gardner
Dimanche à 14 h. 30 - Enfants dès 7 ans
LA FOLLE ESCAPADE
Un film d'aventures produit par Walt Disney
Domenica alle ore 17 - In italiano - 18 anni
IL BUONO, IL BRUTTO, IL CATTIVO
con Clint Eastwood e Lee Van Cleef

MONTHEY Monthéolo
Tél. 025 4 22 60

Samedi à 20 h. 30 et dimanche à 14 h. 30 et 20 h. 30
La grande aventure « science-fiction » nous transporte au XXIII^e siècle, à
L'ÂGE DE CRISTAL
Une réalisation incroyable ! - Dès 16 ans

MONTHEY Plaza
Tél. 025 4 22 90

Samedi à 20 h. 30 et dimanche à 14 h. 30 et 20 h. 30 - 16 ans
La réédition du fameux film de Sergio Leone
MON NOM EST PERSONNE
avec Terence Hill et Henry Fonda
du tout grand cinéma !

BEX Rex

Samedi à 20 heures et dimanche à 14 h. 30 - 16 ans
Marlène Jobert et Jean-Claude Brialy dans
JULIE POT-DE-COLLE
De l'action, des gags, de l'humour !
Samedi à 22 heures et dès dimanche à 20 h. 30 - 18 ans révolus
CE COQUIN DE PETIT TROU
Erotico-comique à souhait !
Strictement pour adultes

RÔTISSERIE +MOTEL
ST-CHRISTOPHE
BEX SUISSE
Tél. pâtisserie 025/3 63 35
Tél. motel 025/3 67 77

Cherchons pour entrée tout de suite

garçons ou filles de cuisine éventuellement extras
S'adresser à la direction.



Stoucor Bex SA
cherche tout de suite ou à convenir

mécanicien
pour l'entretien et la surveillance de machines et compresseurs ainsi que de véhicules à moteur

mécaniciens
ou autres professions pour être formés dans le domaine des revêtements plastiques

sableurs
Places stables et bien rémunérées.

Des offres complètes sont à adresser à
Sturzenegger AG
4652 Winznau-Olten
Tél. 062/35 40 41

MESSES ET CULTES dans les villes valaisannes

Sion

CATHÉDRALE. - Samedi: messe à 18 heures. Confessions à 17 heures. **Dimanche:** messes à 7 h., 8 h. 30, 10 h., 11 h. 30, 17 et 20 heures. **En semaine:** messes à 7 h., 7 h. 30, 18 h. 10.
PLATTA. - Samedi: confessions dès 18 h. 15. **Dimanche:** messes à 10 heures (garderie) et 18 heures. **En semaine:** mercredi et premier vendredi, messe à 20 heures.
ST. THEODUL. - Samstag: 8.00 und 17.30 Uhr. Sonntag: Messen um 7.30, 9.30 und 18.15 Uhr. Domenica ore 10.45, messa in italiano.
SACRÉ-CŒUR. - Samedi: 18 h., messe anticipée du dimanche. **Dimanche:** 7 h. 30, 9 h. 30, 11 h., 19 heures, messe.
CHAMPSEC. - **Dimanche:** 10 h. messe
En semaine: 7 h. tous les jours sauf mercredi et jeudi; 8 h. 10, tous les jours; 18 h. 15, tous les jours sauf lundi; 19 h. 30, chapelle Champsec, le mercredi
BRAMOIS. - Samedi: messe anticipée à 19 heures. **Dimanche:** messes à 10 heures (grand-messe) et à 18 heures. **En semaine:** lundi, jeudi et samedi, messe à 8 heures; mardi, mercredi et vendredi, messe à 19 h. 30. **Confession:** une demi-heure avant les messes.
SAINT-GUÉRIN. - Samedi: messe à 17 h. 30 **dimanche:** 8 h., 9 h. 30, 11 h., 18 heures, res.
CHÂTEAUNEUF. - **Dimanche:** 9 et 17 heures. **En semaine:** jeudi: 19 heures (soit à Châteauneuf, soit à Pont-de-la-Morge).
CHAPELLE DE CHAMPSEC. - Samedi, messe à 19 h. 30; dimanche: messe à 20 heures.
En semaine: messe à 7 heures, lundi, mardi, jeudi et samedi; à 18 h. 15, mercredi et vendredi.

SAINT-MAURICE

EGLISE PAROISSIALE. - Samedi: messe dominicale anticipée chantée à 18 heures. **Dimanche:** messes à 11 et 18 heures. Chapelet à 17 h. 30. **En semaine:** tous les jours à 19 h. 30 sauf le jeudi.
BASILIQUE. - **Dimanche:** messes à 6 h., 7 h., 8 h. 45 et 19 h. 30.
COUVENT DES CAPUCINS. - **Dimanche:** messe à 8 heures.
MEX ET EPINASSEY. - **Dimanche:** messe à 9 h. 30.

Monthey

EGLISE PAROISSIALE. - Samedi: messes à 18 heures et 19 h. 30.
Dimanche: messes à 7 heures, 9 h. 30, 10 h. 30 (Italien), 11 h. 30 et 18 heures.
CLOSILLON. - Samedi: messe à 17 heures. **Dimanche:** messes à 9 et 11 heures (Espagnol).
CHOËX. - Samedi: messe à 19 h. 30 à l'église. **Dimanche:** messes à 7 h. 30 et 9 h. 30.
CHAPELLE DES GIETTES. - **Dimanche:** messe à 11 heures.

Eglise réformée

Dimanche 22 octobre 1977

SION. - 9 h. 45, culte (garderie); 18 h. 30, office.
SAXON. - 20 heures, culte des familles.
MARTIGNY. - 10 h. 15, culte.
SAINT-MAURICE. - 9 h. 45, culte à Lavey.
MONTHEY. - 9 h. 30, culte.
VOUVRY. - 9 h. 30, culte à Riond-Vert.
BOUVERET. - 10 h. 15, culte.
MONTANA. - 9.00 Uhr, Gottesdienst; 10 h. 15, culte.
SIERRE. - 9.00 Uhr, Gottesdienst; 10 heures, culte.
LEUKERBAD. - 9.30 Uhr, Gottesdienst; 10 h. 45, culte.

Martigny

EGLISE PAROISSIALE. - Samedi: messes à 18 et 20 heures. **Dimanche:** messes à 7 h. 30, 9 h. 30, 11 h. et 17 h. A 18 h., messes pour les fidèles de langue italienne, tous les dimanches et fêtes. **En semaine:**

Nous cherchons, pour notre siège de Sion

secrétaire
ou
employée de secrétariat

Langues souhaitées: français et allemand.
Formation: formation commerciale et bonne formation professionnelle avec quelques années d'expérience.
Place stable, caisse de retraite.
Rémunération en fonction des qualifications.

Les candidates sont priées d'adresser leurs offres manuscrites sous pli personnel à la direction de la

Société Anonyme Fiduciaire Suisse

Place du Midi 40, Sion 36-30215

L'agence «UNA» enquête

1247 COSMOPRESS, GENÈVE

Il est venu ici plusieurs fois, récemment, et il a joué comme un fou.

Il a non seulement perdu tout ce qu'il avait, mais encore trois mille livres sur parole...

Aucune importance. Il va toucher un gros héritage.

Oh! Quelle bonne nouvelle?

A SUIVRE

Rip Kirby

À L'INSU DE M. AULT, THEDA CAPTE SA PENSÉE.

25... 10... 13... 9... JE SUIS SÛR QUE CE SONT LES CHIFFRES DU COFFRE... ILS LUI SONT VENUS À L'ESPRIT!

NOUS DONNERONS BIENTÔT NOTRE SEANCE ET JE VEUX AUPARAVANT VOUS RENDRE FAMILIERS LES NOMS DES PERSONNES DÉCÉDÉES QUI PARLERONT PAR VOTRE BOUCHE... EUH... SI VOUS LES ENCOURAGEZ! JE VOUS DIRAI AUSSI DE PETITS DÉTAILS DE LEUR VIE PASSÉE...

NE NOUS SOUCIONS PLUS DU PASSÉ, VOULEZ-VOUS? TIRONS PLUTÔT DES PLANS POUR L'AVENIR.

A2713 distribué par opera mundi

MAIS QUELQU'UN D'AUTRE SE PENCHE AUSSI SUR LE PASSÉ...

GRÂCE À CES COUPURES DE JOURNAUX, J'EN APPRENDS PLUS SUR M. AULT QU'IL NE POURRA JAMAIS L'IMAGINER!

12-201 A SUIVRE

Service de location

Robes de mariées
Robes d'invitées
Robes de fillettes
Complets ramoneurs de 3 à 10 ans
Fracs

Tél. 027/22 03 59
Sion 36-30177

A vendre

superbe plants de framboisiers

à grands fruits, au prix unique de Fr. 0.80 le plant

Tél. 027/88 24 12 le soir 36-303405

A vendre

900 scions d'un an

Jonagold et Goro

Tél. 026/2 28 82 (heures des repas) 36-401038

A vendre à Sion
Rue des Collines
situation de premier ordre

un appart. résidentiel 6 p.

au 3e étage, choix de l'aménagement intérieur.
Fr. 2100.- le mètre carré.

Pour visiter, s'adresser par téléphone au 027/22 73 23 36-30531

Vente aux enchères publiques

M. Fernand FLOREY, à Genève, mettra en vente par voie d'enchères publiques qui se tiendront à Vissoie, au café des Alpes, **samedi 29 octobre 1977 à 19 h. 30** le mas constitué des immeubles suivants, sis sur la commune de Vissoie, à savoir:

Art. 1436, No 223, Croux, habitation, chambres, cuisine, atelier, cave, bâtiment, Fr. 17 100.-
Art. 1436 A, Croux, jardin, 28 m², Fr. 140.-
Art. 846, Croux, pré, 10 m², Fr. 300.-
Art. 847, Croux, pré, 114 m², Fr. 3420.-
Art. 93, Croux, pré, 233 m², Fr. 6990.-
Mise de base: Fr. 45 000.- (quarante-cinq mille).
Les autres conditions seront données à l'ouverture de l'enchère.

P.o. M^e Simon Epiney, notaire

météo

Gris et doux...

Ouest et nord-ouest, Valais: nébulosité changeante, souvent abondante. Quelques pluies éparses, notamment le long du Jura et des Alpes valaisannes. La température atteindra 15 à 20 degrés cet après-midi. En montagne vent modéré à fort du secteur sud. Zéro degré vers 3000 mètres.

Evolution pour dimanche et lundi: très nuageux et pluies régionales.
A Sion hier à 13 heures: très nuageux, 15 degrés. Ailleurs en Suisse: 12 à Locarno, 13 à Zurich, 14 à Berne et Genève, 16 à Bâle-Mulhouse, 7 au Saentis.



HOROSCOPE

Si vous êtes née le

22. Cette année sera favorable aux joies familiales. Vos intérêts professionnels bénéficieront d'une impulsion nouvelle et vos efforts seront couronnés de succès.
23. Profitez des occasions qui se présenteront pour améliorer votre situation. Vous ferez la connaissance d'une personne qui jouera un grand rôle dans votre avenir.
24. Renforcez vos liens d'amitié et améliorez vos relations avec vos proches. Sur le plan professionnel, vous recevrez des propositions intéressantes.
25. Vous ferez des voyages et votre cercle de relations s'étendra, vous permettant de multiples possibilités matérielles et un enrichissement personnel.
26. La liquidation de vos problèmes et la réalisation de la plupart de vos initiatives seront facilités par les événements.
27. Efforcez-vous d'augmenter vos ressources et d'alléger vos charges. Vous pourrez mener à bien la réalisation de vos aspirations les plus chères.
28. De belles perspectives vont s'ouvrir. Faites leur confiance sans hésiter. Les bonnes dispositions qu'on a à votre égard vous permettent tous les espoirs.

VERSEAU

(du 21 janvier au 19 février)

Vous serez obligée de faire un effort en faveur d'un membre de votre famille. Accompagnez vos actes de générosité et d'affection, tout paraîtra plus facile. Vous pourrez simplifier grandement vos activités en vous organisant de façon méthodique et en respectant votre planning.

POISSONS

(du 20 février au 20 mars)

C'est au cours d'un week-end que vous pourrez témoigner plus librement vos sentiments. Recherchez l'ambiance qui vous convient et soignez votre attitude. Prudence dans vos échanges de lettres, ne vous compromettez pas. Il

vous faudra faire preuve de prudence dans le domaine financier.

BELIER

(du 21 mars au 20 avril)

Vos élans affectifs peuvent vous engager plus loin que vous ne le pensez. Faites jouer davantage le bon sens et la raison dans vos sentiments. Vous serez amenée à prendre une décision assez importante qui modifiera votre avenir professionnel.

TAUREAU

(du 21 avril au 21 mai)

Si vous voulez vraiment réaliser les projets qui vous tiennent à cœur, mettez tout en œuvre pour réussir. Seule l'audace est bien souvent récompensée. Du côté cœur, avant d'émettre un jugement, vérifiez bien la véracité des propos qui vous sont rapportés par des tiers. Montrez-vous un peu plus compréhensive.

GEMEAUX

(du 22 mai au 21 juin)

Un accès de jalousie risque de vous faire commettre une maladresse grave. Dominez vos nerfs et efforcez-vous de mieux comprendre votre partenaire. Une agréable surprise vous attend vers la fin de la semaine. Une idée originale pourrait être exploitée avec profit. Demandez conseil à des gens d'affaires.

CANCER

(du 22 juin au 23 juillet)

Vous vous attachez trop aux apparences. Apprenez à découvrir ce qui se cache sous le masque des bonnes manières. Sur le plan professionnel, un coup d'audace vous sortira d'une situation bien embarrassante. Ne vous laissez pas griser et ne cherchez pas à tenter le hasard deux fois de suite.

LION

(du 24 juillet au 23 août)

Une visite inattendue flattera votre amour-propre. N'en tirez pas trop vite une conclusion favorable. Vous découvrirez plus de caprice et de légèreté que vous ne le pensiez. Vos possibilités sont multiples cette semaine surtout sur le plan matériel.

VIERGE

(du 24 août au 23 septembre)

Votre bonheur est entre les mains d'une personne dont il faut ménager la nature de vos rapports quotidiens. Essayez de justifier votre sincérité, votre attachement, et les liens qui vous unissent peuvent devenir plus solides. Dans le domaine professionnel, profitez des circonstances pour vous affirmer pleinement.

BALANCE

(24 septembre au 23 octobre)

Pensez aux choses sérieuses et gardez-vous des aventures qui pourraient se présenter. Pensez à votre avenir, à la durée des engagements et au bonheur qui doit s'écouler dans l'ambiance et la tranquillité que vous désirez. Profitez des circonstances pour donner une nouvelle expansion à vos entreprises.

SCORPION

(du 24 octobre au 22 novembre)

Il vous sera difficile d'extérioriser vos sentiments, d'être vraiment spontané. Cependant, vous ferez preuve de bonne volonté et cela vous aidera à mieux comprendre vos proches. Sur le plan professionnel, les conditions seront excellentes et vous pourrez réaliser vos projets comme vous l'entendez.

SAGITTAIRE

(du 23 novembre au 22 décembre)

Soyez souple et diplomate. Ne dévoilez pas vos vrais sentiments sans connaître les intentions réelles à votre égard de la part de l'être aimé. Vous pouvez vivre dans une ambiance assez lourde et vos sentiments en souffriront. Vous serez en mesure de terminer une entreprise commencée depuis plusieurs semaines et qui semblait mal partie.

CAPRICORNE

(du 23 décembre au 20 janvier)

Des problèmes concernant votre vie personnelle vous troublent. Analysez bien la situation et vous verrez qu'elle n'est pas aussi sombre que vous vous l'imaginez. Faites connaître vos projets et vos idées à la personne que vous aimez. Pas de changement important dans le domaine professionnel.

ÉCHEC ET MAT

Étude N° 135

H. Fahrni

Revue suisse d'échecs 1924

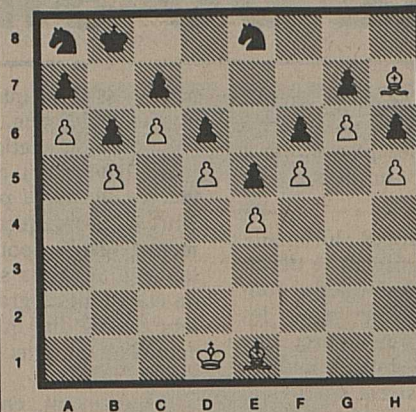

Les Blancs jouent et gagnent

Blancs: Rd1/ Fe1 et h7 / pions a6, b5, c6, d5, e4, f5, g6 et h5.

Noirs: Rb8/ Ca8 et e8 / pions a7, b6, c7, d6, e5, f6, g7 et h6.

La solution paraîtra dans la rubrique échec et mat du samedi 5 novembre 1977.

Solution de l'étude N° 134

Blancs: Ra3/ Th3 / pions b2, b6, c2, c7, d2 e2, f2 et g3.

Noirs: Ra8/ Tf3 / pion b7.

Les Blancs doivent éviter le pat, qui découlerait de la prise de la tour noire.

1. e3! Txe3+ 2. c3!, Txc3+ 3. Ra2 Ta3+ 4. Rb1 Ta1+ 5. Re2 Te1+ 6. Rd3 Tc3+ 7. Re2 Te3+ 8. Rf1 Te1+ 9. Rg2 Tg1+ 10. Rf3 Tg3+ 11. Re2 Te3+ 12. Rd1 Te1+ 13. Rc2 Te1+ 14. Rb3 Tc3+ 15. Ra2 Ta3+ 16. Txa3 mat.

Douze heures d'échecs ou tournoi Manojlovic

Les douze heures d'échecs ou tournoi Manojlovic aura lieu dans la nuit du samedi 19 novembre au dimanche 20 novembre 1977 au restaurant Club de l'Automobile Club Suisse, 10 boulevard du Théâtre à Genève.

Voici le menu au sens propre et au sens figuré qui sera servi aux participants: 20 heures réception et apéritif; 20 h. 30 collation; 22 heures début du tournoi; 4 h. soupe à l'oignon plus repas léger; 4 h. 30 reprise du tournoi; 8 h. 30 petit déjeuner; 9 h. 30 reprise du tournoi; 11 h. 30 fin; 12 heures dîner; 14 heures distribution des prix (300 francs au 1^{er}, 200 au deuxième, 50 au troisième au 12^e prix, puis prix en nature ainsi, qu'une plaquette souvenir à chaque participant. Les consommations, la collation de 20 h. 30, la soupe à l'oignon et le petit-déjeuner sont offerts gratuitement aux participants dont le nombre est limité à quarante.

La finance de participation de 50 francs est à verser au c.c.p. 12 - 3051 - ECBG - avant le 15 novembre 1977. Précisons qu'il s'agit d'un tournoi-éclair avec temps de réflexion de cinq minutes par joueur, par partie. Nous souhaitons plein succès au club organisateur, le club d'échecs Bois Gentil Genève. Renseignements et inscriptions auprès du directeur de tournoi: M. Willy Trepp, B1 Cité Vieusseux, 1203 Genève (022/ 33 02 07).

Tournoi-éclair Manojlovic

Dimanche 6 novembre aura lieu à la Cave valaisanne et Chalet suisse, à la place du Cirque à Genève, un tournoi-éclair au système suisse en neuf rondes avec un temps de réflexion de cinq minutes par joueur et par partie. Les inscriptions sont prises sur place jusqu'à 13 heures. Le début du tournoi est fixé à 14 heures. La finance d'inscription de 40 francs est également payable sur place. Une riche planche de prix en nature récompensera tous les participants, channe en étain de quatre litres, montre-bracelet, fromage à raclette, radio, etc.

Organisation : club d'échecs Bois Gentil, Genève.

Gambit N° 27

Le début Larsen

Cette suite moderne 1. b3, riche en complications tactiques, a été rendue populaire par le GMI Bent Larsen. Son principal inconvénient est l'abandon du centre, c'est pourquoi les Blancs débutent souvent par 1. Cf3, pour empêcher 1. ... c5, et ne jouent b3 qu'au deuxième coup. La brochure analyse les variantes noires après 1. ... e5.

Format 10 x 15, 8 pages, 7 francs français. A commander auprès de M. Francis Meinsohn, 114 rue Vauban, 69006 Lyon, France.

Gambit N° 28

La défense hongroise

Cette défense dans la partie italienne se caractérise par le développement 3. ... Fe7. Elle permet d'éviter les lignes compliquées de la défense des deux cavaliers 3. ... Cf6 et du Gioco Piano 3. ... Fe5. Son regain d'intérêt est dû au match de quart de finale des candidats qui opposa Spassky à Hort à Reykjavik au printemps 1977.

Format 10 x 15, 8 pages, 7 francs français. A commander auprès de M. Francis Meinsohn, 114 rue Vauban, 69006 Lyon, France.

Gambit N° 29 + 30

La variante de Rio de Janeiro

Il s'agit en quelque sorte d'une Espagnole ouverte: 1. e4 e5 2. Cf3 Cc6 3. Fb5 a6 4. Fa4 Cf6 5. 0-0 Cxe4 6. d4 b5, dans laquelle les Noirs n'ont joué ni a6 ni b5. Ces deux brochures apportent nombre de suggestions et

de renforcements pour les Blancs et les Noirs.

Format 10 x 15, 8 pages, 7 francs français chaque numéro. A commander auprès de M. Francis Meinsohn, 114 rue Vauban, 69006 Lyon, France.

Grand centre échiquéen à Cologne-Porz

Le président-mécène du club de ligue fédérale allemande Porz, M. Wilfried Hilgert, va consacrer trois millions de marks à la création d'un grand centre échiquéen. Il servira notamment de cadre à des tournois open, championnats, séminaires et entraînements pour joueurs avancés. Deux entraîneurs de renom viennent d'être engagés: le grand maître international Victor Kortchnoi, finaliste du tournoi des candidats et le maître Jakob Murej, qui vient de quitter l'URSS pour s'établir en Israël. Un contrat de deux ans a été signé avec les deux entraîneurs.

Karpov vainqueur à Tilburg

Le premier tournoi Interpolis, disputé dans la cité hollandaise de Tilburg du 22 septembre au 6 octobre 1977 est l'un des plus cotés jamais organisés. Il ne réunissait que des grands maîtres internationaux, ce qui permettait d'obtenir la moyenne ELO très élevée de 2582 points. A titre de comparaison les deux derniers tournois interzones de Manille et de Bienne avaient tous deux une moyenne de 2538 points ELO. Deux joueurs réalisent une performance remarquable. Tout d'abord le champion du monde Anatoly Karpov qui ne concède aucune défaite. Puis le jeune grand maître international britannique Antony Miles, brillant dauphin du champion du monde (cinq victoires face à Gligoric, Balashov, Sosonko et Olafsson; 4 nulles face à Hort, Hübner, Kavalek et Timman). Miles qui pouvait rejoindre Karpov en tête au cours de la dernière ronde où il affrontait Andersson prit d'énormes risques mais dut finalement s'avouer battu.

Classement final

1. A. Karpov, URSS 8 points; 2. A. Miles, GB 7; 3. V. Hort, Tchécoslovaquie 6; 4. R. Hübner, RFA 6; 5. L. Kavalek, USA 6; 6. J. Timann, Hollande 6; 7. S. Gligoric, Yougoslavie 5,5; 8. U. Andersson, Suède 5; 9. Y. Balashov, URSS 5; 10. V. Smyslov, URSS 4,5; 11. G. Sosonko, Hollande 4; 12. F. Olafsson, Islande 3.

Mémorial Bora Kostic à Vrsac

En battant le Cubain Hernandez au cours de la dernière ronde, le Tchèque Jan Smejkal s'est assuré la victoire dans la cité yougoslave de Vrsac. Les surprises du tournoi ont été créées par le jeune maître yougoslave Marjanovic et le maître polonais Schmidt, qui laissent derrière eux plusieurs grands maîtres.

Classement final

1. Smejkal, Tchécoslovaquie 10,5; 2. Marjanovic, Yougoslavie 10; 3. Schmidt, Pologne 9; 4. Bukic, Yougoslavie, Kuraiza, Yougoslavie, Quinteros, Argentine et Torre, Philippines 8,5; 8. Makaritschew, URSS 8; 9. Knešević, Yougoslavie et Marovic, Yougoslavie 7,5; 11. Hernandez, Cuba, Janosevic, Yougoslavie et Matanovic, Yougoslavie 7; 14. Ivanovic, Yougoslavie 6,5; 15. Kapelan, RFA 4,5; 16. Nikolic, Yougoslavie 1,5.

Partie N° 342

Blancs: Bagirov

Noirs: Kuzmin

Nimzo-indienne

Championnat d'URSS, ligue B, octobre 1977

1. d4 Cf6 2. c4 e6 3. Cc3 Fb4 Nous rappelons à l'intention des débutants l'idée de cette défense. Les Noirs contrôlent le centre avec des pièces, Cf6 et Fb4 qui cloue le Cc3. Ils se réservent le choix de la structure future des pions centraux. Ils peuvent jouer: a) d5 et éventuellement e5, b) d6 suivi de e5, c) b6 pour développer le fou à b7 suivi de Ce4 et f5. De plus, dans plusieurs variantes, les Noirs peuvent créer des pions doublés chez les Blancs par Fxc3+ et les prendre ensuite comme cible) 4. Fg5 (Le système de Leningrad, l'un des plus compliqués de la Nimzo-indienne, introduit dans la pratique par le grand maître international Keres contre O'Kelly au tournoi mémorial Maroczy à Budapest en 1952. Spassky l'a souvent employé avec succès) 4. ... c5 5. d5 h6 6. Fh4 Fxc3+ (une suite plus tranquille serait 6. ... exd5 7. cxd5, 0-0 mettant le roi en sécurité et retardant le choix du pion à pousser d6 ou b5) 7. bxc3 d6 8. e3 e5! (une bonne suite positionnelle) 9. Fd3 (on joue ces derniers temps de préférence 9. f3 pour éviter la réponse des Noirs qui suit) 9. ... e4! 10. Fe2 Cbd7 11. Ce2 (Une conséquence de e5-e4. Le cavalier ne peut pas être développé sur sa case naturelle f3) 11. ... De7 12. Fa4? 0-0 13. Fxd7 Fxd7 14. a4 b6 15. Dc2! Lc8! (Le fou se dirige vers la faiblesse c4. 16. Fxf6 serait réfuté par 16. ... gxf6! et la colonne g servirait de base à l'attaque du roque adverse) 16. 0-0 g5! (Le roi blanc ayant donné son adresse, les Noirs se lancent à l'assaut) 17. Fg3 Fa6! 18. Da2 Ch5 19. Cc1 (le jeu des Blancs est désorganisé) 19. ... f5 20. De2 Df7 21. f4 (Si 21. Fxd6, Ta8 suivi de 22. ... Txd5) 21. ... exf3 e.p. 22. Txf3 Dg6 23. a5 f4 24. exf4 gxf4 25. Ff2 Tae8 26. Df1 Te4! 27. axb6 Fxc4 (Le commencement de la fin pour les Blancs!) 28. Dd1 axb6 29. Ta4? b5 30. Ta6 Te5! 31. Fxc5 Tfe8 (avec la menace de mat par 32. ... Te1+ 33. Dxe1 Txe1+ 34. Rf2 Tf1 mat) 32. Rf2 Te1! 33. Txd6? (permet une conclusion élégante). Mais 34. Dxe1 Txe1 35. Rxe1 Dc2 36. Fa3 Dxc2 ne va pas non plus) 33. ... Dc2+! (Les Blancs abandonnent) Sur 34. Dxc2, Tf1 mat).

G.G.

A vendre
bonbonnes à vin
en verre avec robinets,
protection tressée plastique.
Contenance: 17, 23, 28, 34, 54 litres

tonneaux en plastique
60 l, 130 l, 210 l

bonbonnes neuves en verre
protection tressée,
plastique, contenance:
12, 17, 23, 28 litres

S'adresser à J. Vœffray,
Saxon
Tél. 026/6 24 50 - 6 28 22 36-7438

Chaînes-stéréo
chez le
spécialiste
hi-fi!

STEREO

REDIFFUSION

Rue du Scex 19
Tél. 027/22 04 22 SION

HOMELITE

L'élite
des tronçonneuses

■ légère ■ puissante ■ avantageuse

Dès frs. 458. - vous aussi trouverez une HOMELITE:
Du modèle extra-léger de la série éprouvée XL jusqu'à la puissante tronçonneuse pour bûcherons professionnels

Vente et service après-vente:
Rémy Constantin
Atelier mécanique
Sierre
Tél. 027/55 01 82

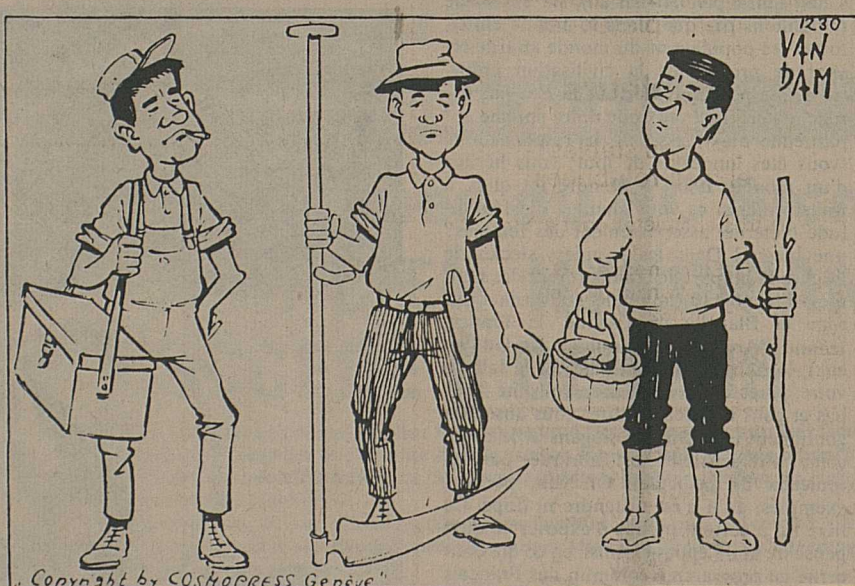

Le facteur cycliste du village descendait un sentier à vive allure, quand un fil tendu entre deux arbres l'a fait choir brutalement. Il s'est assommé dans la chute et quand il a repris connaissance, tout l'argent de la sacoche avait disparu. L'enquête de Snif établit que:

1. Le coup n'a pu être prémédité, car le facteur emprunte très rarement ce parcours.
2. Le fil tendu n'a pas été retrouvé.
3. Trois adolescents bien connus pour leurs méfaits se trouvaient dans les parages, mais isolément, au moment de l'agression.

Bob Dubois, apprenti électricien, partait faire une installation dans une ferme voisine. Gus Bertrand, fils de cultivateur, fauchait de la luzerne à quelques centaines de mètres. Théo Batiste, fils de l'épicier, cherchait des champignons dans les bois.

4. Etant donné les lieux, chacun des jeunes gens a pu apercevoir au loin le facteur qui prenait le sentier.

Snif, sans hésiter, porte ses soupçons sur l'un des trois suspects qui ne tarde pas à avouer.

Qu'est-ce qui a bien pu aiguiller Snif?

Solution de notre dernière énigme

Le coupable est celui de droite, car seule sa cravate peut donner un nœud à rayures horizontales. Au contraire, la cravate de son frère donne un nœud à rayures verticales.

Ont trouvé la bonne solution: Jacques de Croon, Montreux; frères Jacques et Vital, en campagne; Vital Brouze, Les Evouettes; Pierre Poulin, Crans; Albert Chapuis, Lausanne; Muriel Nanzer, Bienne; Alphonse Moix, Saint-Martin; Nathalie Barras, Chermignon; François Chuard, Bardonnex; Marie-Thérèse Favre, Vex.

LES LIVRES DE LA SEMAINE par Pierre Béarn

LE MAL DU SIÈCLE

Le mal du siècle, c'est-à-dire le mal de vivre aujourd'hui. Chaque soir, des dizaines de millions de soporifiques sont absorbés par la population des pays civilisés sursaturés de bruits et de mouvements, afin de s'évader dans le sommeil.

Un journaliste comme Pierre Desgraupes, lui-même atteint sans doute du même besoin, ne pouvait se désintéresser d'un tel mal. Relisant les interviews que lui consentaient des savants, des politiciens, des écrivains, des médecins, pour le journal *Le Point*, il s'est aperçu que beaucoup d'entre eux se développaient autour de la difficulté de vivre. D'où ce livre, *Le mal du siècle*, qu'il vient de publier aux Editions Grasset, et où il condense questions et réponses.

Ce livre est divisé en sept chapitres: Le receveur des angoisses; Le malaise de la famille; En avoir ou pas; Les lumières de la science; L'éclair de l'art; Dieu, mort ou vif; Le point de non-retour.

Tour à tour, le docteur Bensoussan (un psychiatre) parle de ses patients qui viennent chercher auprès de lui un remède à leurs angoisses. Ils ont entre 18 et 40 ans. L'époque où tout peut craquer se situant entre 25 et 28 ans, au moment où, devenus adultes, ils prennent conscience de leurs responsabilités devant la vie, et se posent la question de savoir s'ils ne doivent pas la refuser, la fuir. Ils ont le trac de la vie, qui leur apparaît dépourvue de «chaleur».

Pour le docteur Bailly-Salin, responsable d'un dispensaire d'hygiène mentale à Paris, il faudrait installer des «écouteurs publics» où n'importe qui pourrait venir confier ses peines, ses soucis ou ses troubles; une sorte de confessionnal avec quelqu'un d'invisible qui vous écoute et vous comprend. Pour lui, ce qui manque le plus aux gens, ce n'est pas le bonheur, mais une explication acceptable du malheur quand il arrive.

Le docteur Gilbert Maurey, un spécialiste des problèmes du couple, parle des «petites vies bien organisées» qui, brusquement, s'effondrent, la femme ou l'homme ayant, par ailleurs, découvert ou redécouvert l'aventure, le troisième personnage surgissant en trouble-fête alors qu'il ne fait que compromettre ou de remettre en question le climat d'ennui où le couple mijotait sa vie. Chacun trouve son équilibre dans la maladie du conjoint, paraît-il. Mais, curieusement, le docteur explique les déséquilibres du couple par le fait que les hommes ont été élevés surtout par des femmes, si bien qu'ils abandonnent souvent leurs devoirs; beaucoup continuant de vivre en enfants gâtés ou protégés, alors que c'est la femme qui, physiologiquement, a besoin de gâteries et de protection.

Claude Olievenstein est médecin au centre d'accueil des jeunes de l'hôpital Marmottan, en prise directe avec le malaise de la jeunesse. Pierre Desgraupes est entré dans son bureau lorsqu'un garçon de 20 ans exposait ses griefs envers les adultes: «Ils ont fait une société de consommation sans essayer de voir si on pouvait être heureux autrement. Moi, c'est vrai, je prends de la came,

mais c'est parce que j'ai besoin de bonheur. C'est pour ça que je me défonce...»

La crise de relations entre les jeunes et nous, dit le docteur Olievenstein, c'est **Message indicible, écoute inaudible**. Ça ne passe pas; mais ça ne passe pas davantage entre jeunes. Je reçois des mômes de 13-14 ans; ils ont un mépris terrible pour les types de 19-20 ans; un mépris fantastique! Et la sexologie, on en parle un peu partout, on étale tout au grand jour, eh bien il n'y a jamais eu autant de frigidité qu'à l'heure actuelle alors qu'on passe, actuellement, plus de soixante films qui font du racolage pour la fesse...

S'apercevant, en fréquentant les psychiatres, que la souffrance, dans les troubles de l'esprit, c'était surtout les autres: parents, enfants, conjoints, amants, voisins, etc. Pierre Desgraupes est allé interviewer l'historien Philippe Ariès pour savoir comment était la famille autrefois, comment on élevait les enfants; puis le professeur Louis Roussel, spécialiste du mariage et du divorce (30% des jeunes Parisiens se marient après avoir longuement cohabité. En Suède: 50% des couples continuent de vivre en dehors du mariage).

De Agnès Pitrou, sociologue à Aix-en-Provence: «Ce qui me frappe le plus quand on compare la famille d'aujourd'hui à ce qu'elle était hier, c'est la perte du pouvoir social, c'est-à-dire la possibilité, relative, de maîtriser ses actuelles conditions de vie, son avenir et celui des enfants. Aujourd'hui, tout se décide en dehors de la famille.»

Avec Gérard Calot, directeur de l'Institut national d'études démographiques, Pierre Desgraupes s'est préoccupé d'établir un bilan des naissances. Gérard Calot a constaté que la courbe ascendante a été brusquement stoppée, (à tous les âges de procréation des femmes) en 1965, et dans presque tous les pays européens, atteignant une baisse généralisée de un enfant par femme; ce qui est énorme. En France, disent les statistiques, à la fin du XVIII^e siècle, les Françaises avaient une moyenne de 4 à 5 enfants, et celles qui n'étaient pas encore veuves avaient eu 6 à 8 enfants. (Ce sont à peu près les chiffres actuels de l'Algérie!) Dès 1830, les Français n'assuraient plus leur remplacement. Heureusement, les femmes nées vers 1930 ont eu, en moyenne, presque 3 enfants chacune. Mais, en 1975, la baisse s'est accentuée au point de tomber à 1,9 en France, aux Etats-Unis et au Canada; à 1,6 en Finlande; à 1,45 en Allemagne! Le Québec, renommé pour ses familles nombreuses, est tombé de 3,8 en 1950 à 1,8 aujourd'hui! Par contre, en Roumanie, où l'avortement fut récemment interdit après avoir été toléré, le nombre des naissances a triplé en neuf mois!

Que d'enseignements dans ce livre où interviennent également les professeurs Girard, Philippe Colomb, Papiernik, François Lhermitte, Jean Bernard, ainsi que Maurice Béjart, pour la danse, Roger Planchon pour le théâtre, André Malraux, le chanoine Osty, le R.P. Cheu (pour lui, l'enfer, c'est l'échec de la vie des hommes dans leur communion avec la Divinité), Thierry Maulnier, etc. et, à toutes les pages, Pierre Desgraupes, attentif et passionné.

sonnement de Spartiate. Aux roses tendres du sentiment il préfère les roses sculptées dans un métal. Le chevalier de Dürer le hante au point de l'imaginer, sur l'autre pente du rêve, l'attendant, taciturne, lèvres serrées par le trait du burin. Que faire? Que penser du monde? devant un tel personnage qui a l'air d'avoir tout vécu, tout compris? Jean Cau n'en peut plus de divaguer sur Dieu et sur le diable: «Que reste-t-il à la fin de tout?» demande-t-il. La cloche est inerte; le fléau de la balance, immobile. L'Europe, saignée par deux abominables guerres, a perdu son énergie et sa volonté de puissance. Cernée par la peste américaine et le choléra soviétique, elle a, nous dit-il, attrapé les deux. Elle n'a plus qu'une morale d'esclave. Dès lors être de droite ne vaut pas mieux qu'être de gauche. A quoi bon entrer dans la mêlée du jour qui passe et des années immédiates? Sous des avatars divers, n'est-ce pas la même nullité qui triomphe? Persuadé que le communisme russe nivèlera bientôt l'Europe affaiblie, Jean Cau nous livre ici le désespoir désabusé de son bilan d'homme. (*La Table ronde*.)

Georges Sufferit
«Lettre ouverte aux gens de vingt ans à qui l'on ment»

Si l'on croit Georges Sufferit, nous vivons dans un univers où le mensonge est roi et particulièrement lorsqu'il s'agit de la jeunesse. Il paraît que les adultes, autour de la cinquantaine, ne parlent plus aux jeunes, créant une frontière de silence entre les générations, laissant les jeunes vivre leur vie bruyante, si proche, parfois, de l'absurde. Il paraît aussi que les jeunes, du moins certains d'entre eux, s'en inquiètent et souffrent de cette espèce de dédain que les gens d'âge ont pour eux. C'est afin de répondre à ces questions que Georges Sufferit a rédigé ce petit livre, sous forme de lettre ouverte, dans la collection qui porte ce nom, chez Albin Michel, et que dirige un vieux routier

des lettres, Jean-Pierre Dorian. «Jeunes gens de 20 ans, leur dit-il tout d'abord, vous avez de bonnes gueules, une sacrée vitalité, du goût pour la vérité et une trouille raisonnable de l'avenir... mais j'ai envie de vous dire que je vous trouve un peu niais et que je regrette profondément que vous ne sachiez pas grand-chose.» A la suite de quoi, le voilà les pétrissant gentiment de conseils amicaux et sensés sur le mariage (à Rome, on mariait obligatoirement un couple qui ne s'était quitté pendant un an), sur l'écologie (n'oublions pas que, dans le monde entier, toutes les populations du monde attendent de profiter de la civilisation industrielle), la politique (ne vous laissez pas enrégimenter. Il est faux que notre époque appartienne aux masses...), la responsabilité (vous êtes innocents de tout; vous héritez d'un monde; il est à prendre tel quel, à transformer si ça vous chante...), la féminité (l'éternel asservissement des femmes? une blague! Dans les premiers siècles de l'Eglise la plupart des saints furent des femmes. Eléonore d'Aquitaine gouverna l'Europe et Blanche de Castille, la France. Jeanne d'Arc peut faire oublier De Gaulle, etc.), la naïveté juvénile (elle est le fait de votre paresse intellectuelle; vous ne lisez pas et vous n'aimez pas lire; vous absorbez goulûment les films, les slogans et le coca-cola; votre sensibilité est fabriquée par des rouleaux de pellicule). On voit, par ces exemples, qu'il n'est ni tendre ni dupe. Ce livre lui a surtout permis d'exposer ce qu'il pense de notre époque. Ainsi, en ce qui concerne ce programme commun des Français devenu une sorte de monstre pour les uns, d'ange libérateur pour les autres, Georges Sufferit nous dit: C'est un papier attrape-mouches, attrape-voix. A l'origine, ce n'était qu'un accord pré-électoral pas du tout destiné à être appliqué. Il s'agissait simplement d'un programme de combat capable de récupérer des électeurs pour la gauche!

Pierre Béarn

Montana - Dimanche 23 octobre
Café du Centre, dès 17 heures

GRAND LOTO

Org.: FC Montana-Crans, mouvement juniors

Lots: un week-end à Londres, 60 fromages d'alpage, paniers garnis, etc. 36-30565

MOTS CROISÉS

	1	2	3	4	5	6	7	8	9	10
1										
2										
3										
4										
5										
6										
7										
8										
9										
10										

Horizontalement

1. Faire passer la tension.
2. A accepté le partage - Le premier d'une longue suite.
3. Inscrit son âge avec trois chiffres.
4. Phon.: allèrent à l'aventure - Fondateur - Sa perte fait surgir des canards.
5. Un travail de nettoyage pour Hercule - Un fou sans cœur et complètement dérangé.
6. Contracté - Met un siège.
7. Changeur de timbre.
8. Une résidence secondaire pour un Moscovite - Une éminence qui ne mérite pas le titre de monseigneur.
9. Persiste malgré tout.
10. Un métal liquide - De dr. à g.: supprimée.

Verticalement

1. Un temps de relâchement des classes.
2. Une estimation au coup d'œil - Ville belge.
3. Frappe l'oreille - A la jambe haute comme une grue.
4. Est pour la réunion des lèvres sans pour autant pousser au baiser - Recueil de bons mots.
5. Poison violent - Vaut elle dans certaines occasions.
6. Refuses la reconnaissance - En épelant papa.
7. Connait aussi bien l'arabe que l'hébreu.
8. A sa table à côté du lit - N'est pas une perte.
9. Replie une chose sur elle-même - Unit.
10. Les justes y trouvent leurs Champs-Élysées.

Solution de notre dernière grille:

Horizontalement: 1. Balourdise. 2. Abattoir. 3. Note. Néant. 4. Dur. Dune. 5. Etiolé. Ion. 6. Rinceuse. 7. Ire. Grande. 8. Lasse. Os. 9. Li. Uraeus. 10. Esthète. As.

Verticalement: 1. Banderille. 2. Aboutirais. 3. Latrines. 4. Ote. Oc. Suh. 5. Ut. Légère. 6. Rondeur. 7. Dieu. Salée. 8. Iranien. 9. Neo. Dose. 10. Est. Nies.

Ont trouvé la solution exacte: Colombine, Conthey; Pierre-Alain Pannatier, Nax; Bertha Dupont, Saxon; Irène Briguet, Sierre; Ch. Wiederseiner, Montana; B. Rey-Bonvin, Montana-Vermla; Alexandra Pignat, Vouvy; Gisèle Piller, Val-d'Illiez; S. Tschopp, Montana; Ernestine Rey, Flanthey; Léa Wœffray, Monthey; Bernard Fremand, Marcelle Vannay, Monthey.

Mélanie Bruchez, Vens; Fernande Turin, Muraz-Collombey; menuiserie Léonce Granger, Troistorrents; Josiane Droz, Champéry; Astrid Rey, Montana; Pierre Poulin, Crans; Nancy Jacquemetz, La Tour-de-Peilz; Marie-Louise Es-Borrot, Monthey; Bernard Rouiller, Massongex; Marguerite Cordonier, Chermignon; Martine Massy, Sion; Léonie Lamon, Sion; Thierry Logoz, Pully; Bluette Nanzer, Bienne; Catherine Lampert, Sierre; frères Jacques et Vital, en campagne; Albert Chappuis, Lausanne; Marie-Thérèse Favre, Vex; J.-Andrée Darbellay, Fully; Fabienne Descartes, Saxon; Agénor Duruz, Ouchy-Lausanne; Léo Gaspoz, Sion; Berthe Chuard, Bardonnex; Françoise Gay-Tobler, Salins; Denise Mariaux, Troistorrents; Bernadette Pochon, Evionnaz; Pierre Pécorini, Vouvy; Claudette Dubuis, Erde; Olive Roduit, Leytron.

PHOTO MYSTÈRE

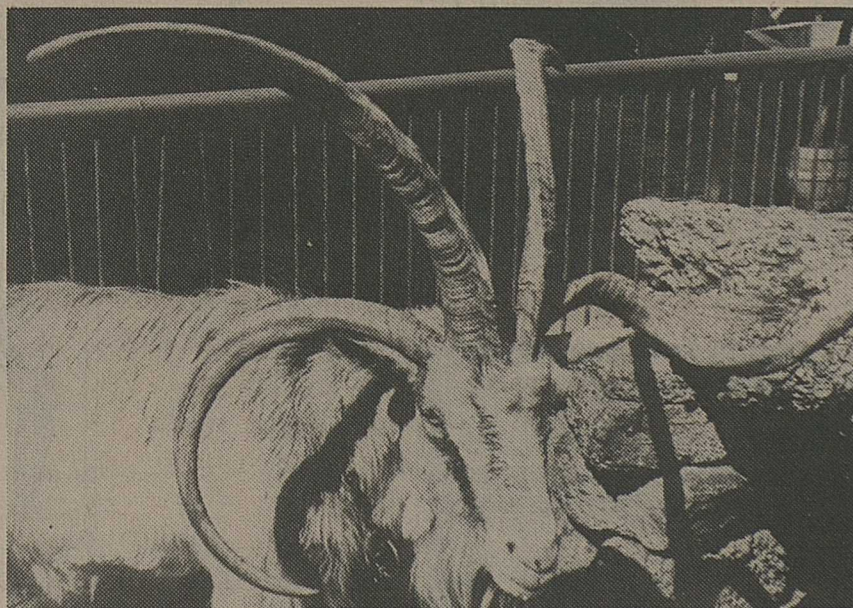

Quel est cet animal particulièrement beau du zoo du Prater à Vienne?

Notre dernière photo-mystère représentait un hibou grand-duc.

Ont trouvé la réponse exacte: Murielle Gaspoz, Riondaz, Sierre; Vital Brouze, Les Evouettes; Antoine Ducrey, Fully; Anita Borgeaud, Berne; Denis Gaspoz, Genève; Sandra et Emma Eggmann, Mollens; Léontine Délitroz, Ardon; G. Nanzer, Bienne; Hélène Crisinel, Martigny; frères Jacques et Vital, en campagne; menuiserie Léonce Granger, Troistorrents; Olivier Grosse, Chermignon; Alexine Vianin, Sierre; enfants Ludovic et Olivier Delaloye, Ardon; Jean-Marc et Marie-Edith Bourban, Saclente-Nendaz; Pierre-Marie et Fabienne Roduit, Produit-Leytron; Didier et Sylvain Ançay, Fully; Armand Genoud, Genève; Modeste Gillioz, Saint-Léonard; enfants Anne-Joëlle, André et Frédéric Chambovey, Collonges.

NOTICES

Paul Lombard

«Mon intime conviction»

Avec l'avocat Paul Lombard qui a pris en charge la magistrature dans la fort intéressante collection *Un homme et son métier* que dirige Hortense Chabrier aux Editions Robert Laffont, on pénètre dans un monde extrêmement curieux, celui des juges et des avocats. On y partage la solitude de l'avocat qui «vend des résultats» et n'est pas loin de s'estimer voleur lorsqu'il ne parvient pas à convaincre les juges de l'innocence ou de l'irresponsabilité de son client. Lorsque, au fameux: *Messieurs, la Cour!* les avocats se lèvent, ce n'est pas pour saluer la majesté des juges, nous dit Paul Lombard, mais pour saluer le destin. L'impitoyable destin. La première vertu de l'avocat, nous dit-il encore, c'est la crédibilité. Il n'a pas besoin d'être savant, pathétique, spirituel, etc. il lui faut simplement parvenir à être cru. Un avocat d'assises doit donc, avant tout, sembler-t-il, posséder des qualités humaines en provenance davantage de l'âme que du cerveau. Ame et cerveau se complétant. L'inquiétude «aux doigts effilés» paraît, dans ce livre, miner autant l'inculpé que l'avocat conscient de la place terrifiante que tient le hasard dans les jugements de cour d'assises. En octobre 1975, 58% des Français approuvaient la peine de mort. Malgré l'actuelle guérilla que mène contre le capitalisme une poignée de terroristes internationaux, accumulant quasi impunément les détournements d'avions et les prises d'otages, Paul Lombard n'est pas d'accord avec la peine de mort qui, en l'espèce, simplifierait pourtant le problème. Il soutient qu'on reçoit la mort mais qu'il faut refuser de la donner... Après nous avoir raconté ses débuts, Paul Lombard nous relate les procès célèbres où il fut mêlé, notamment l'affaire Susini (Algérie française), l'affaire Cartland (fils accusé d'avoir tué son père) et l'affaire du notaire de Bruay en Artois.

Jean Cau

«Le chevalier, la mort et le diable»

Pour l'auteur, dont je crois qu'il est le plus détesté de l'intelligentsia parisienne, les liens les plus solides ne sont pas faits de chaînes de roses mais de cordes rêches et rudes sur lesquelles on peut tirer. Il a un rai-

71.228.435.84

RENAULT 14

Economique à l'utilisation.

DEMENAGEMENTS - GARDE-MEUBLES

Transports internationaux
Devis

ANTILLE
Sierre - 027/55 12 57

FOOTBALL

Angleterre - Italie à guichets fermés

En dépit du fait que l'Angleterre est virtuellement éliminée en coupe du monde, le match Angleterre - Italie de Wembley, le 16 novembre, se jouera à guichets fermés. Toutes les places ont en effet été vendues.

HIPPISME

Christine Stueckelberger battue à Paris

Championne olympique et double championne d'Europe, la Suisse Christine Stueckelberger a dû se contenter de la deuxième place dans la seconde reprise du concours international de dressage de Paris. Elle a été battue par l'Allemand Rainer Klimke. Christine Stueckelberger ne montait cependant pas son «cheval olympique», «Granat», mais «Cameera». Le classement : 1. Rainer Klimke (RFA), Amadeo, 1329 p.; 2. Christine Stueckelberger (S), Cameera, 1292; 3. Theodorescu (RFA), Kleopatra, 1277; 4. Ruth Klimke (RFA), Sekur, 1254; 5. Ulrich Lehmann (S), Widin, 1252.

CYCLISME

La tentative de Baert ajournée

La tentative du Belge Dirk Baert contre les records du monde des 5 et 20 km, prévue pour vendredi et samedi à Mexico, a été ajournée à dimanche et lundi en raison de mauvais temps.

Une médaille pour la Suisse

A Brno, les Suissesses Ruth Christen et Brigitte Eichenberger (Granges) ont causé une surprise en prenant la deuxième place du championnat d'Europe féminin de cyclisme artistique à deux. Elles n'ont été battues que par les Allemandes de l'Ouest Gudrun et Karin Mathes, détentrices du titre. Le classement : 1. Gudrun et Karin Mathes (RFA) 272,4; 2. Ruth Christen - Brigitte Eichenberger (S) 256,45; 3. Ruzickova - Sladvinkova (Tch) 255,6; 4. Rieke - Wittrock (RFA) 254,85.

● **Six Jours de Francfort, positions à la neutralisation d'hier matin :** 1. Wilfried Peffgen/Danny Clark (RFA-Aus) 5 p.; 2. Klaus Bugdahl/Patrick Sercu (RFA-Be) 4; 3. Dietrich Thurau/Juergen Tschan (RFA) 1. A un tour; 4. Udo Hempel/Guenter Schumacher (RFA) 24; 5. René Savary/Roman Herrmann (S-Lie) 5; 6. Francesco Moser/René Pijnen (It-Ho) 2.

Premiers essais au Grand Prix du Japon ANDRETTI LE PLUS RAPIDE

Quatre fois vainqueur cette saison dans les courses de grand prix, l'Américain Mario Andretti a réussi le meilleur temps au cours de la première journée des essais au Grand Prix du Japon de formule 1, à Fuji. Sur le circuit de 4 km 359, situé au pied du Fujiyama, il a obtenu une moyenne de 217,262 km/h. L'ex-champion du monde James Hunt a été devancé pour 16 centièmes de seconde seulement.

Le Japonais Kazuyoshi Hoshino, sur une Kojima, a provoqué une surprise avec le septième meilleur temps. Pour sa part, le Suisse Clay Regazzoni se trouvait à la 10^e place après la première journée des essais. Les successeurs de Lauda, chez Ferrari, Gilles Villeneuve, n'étaient pas à son avantage, ne réalisant que le 19^e «chronon».

Meilleurs résultats : 1. Mario Andretti (EU), Lotus, 1'12"23; 2. James Hunt (GB), McLaren, 1'12"39; 3. John Watson (GB), Brabham 1'13"20; 4. Jean-Pierre Jarier (Fr), Ligier, 1'13"25; 5. Hans-Joachim Stuck (RFA), Brabham, 1'13"33; 6. Carlos Reutemann (Arg), Ferrari, 1'13"37; 7. Kazuyoshi Hoshino (Jap), Kojima, 1'13"55; 8. Gunnar Nilsson (Su), Lotus, 1'13"66; 9. Jochen Mass (RFA), McLaren, 1'13"71; 10. Clay Regazzoni (S), Ensign, 1'13"72; 11. Alan Jones (Aus), Shadow, 1'13"90; 12. Jacques Laffite (Fr), Ligier, 1'13"99.

Annulation au Castellet

Pour des raisons financières, la dernière manche du championnat d'Europe des voitures de tourisme, prévue pour le 30 octobre au Castellet, a été annulée. Le titre revient ainsi pour la quatrième fois à l'Autrichien Dieter Quester (BMW).

Nette domination soviétique à Lausanne

Jimmy Martinetti reste dans le coup!

Quatre jours après ceux de gréco-romaine, les championnats du monde de lutte libre ont débuté, au palais de Beaulieu à Lausanne, en présence d'un public clairsemé (1000 spectateurs en matinée, 2000 en soirée). 166 lutteurs représentant 30 pays étaient en lice.

Dès le premier tour, quelques surprises de taille ont été enregistrées. Ainsi, dans la catégorie des 57 kg, l'Allemand de l'Est Buchert, médaille d'argent à Montréal, a dû s'incliner face à l'Iranien Khader, le deuxième des derniers championnats du monde en 1975 à Minsk. Dans la catégorie supérieure, le Coréen Yang, champion olympique 1976, a pris le meilleur sur une autre médaille de Montréal, le Soviétique Uymyn, ce dernier s'étant imposé l'an dernier chez les 57 kg.

Autre lutteur à être monté d'une catégorie, le Français Toulotte a subi la loi du Hongrois Katcz (68 kg). Toulotte avait récolté la médaille d'argent à Minsk. Une des plus grandes déceptions de cette journée initiale est venue du Bulgare Abilov, vice-champion du monde et qui faisait figure de favori chez les 82 kg. Battu sur «tombé» après quelques secondes de combat seulement par le Hongrois Kovacs, Abilov a préféré renoncer à poursuivre la compétition.

Dans les catégories lourdes, quelques résultats surprenants ont également été enregistrés. Ainsi, chez les 100 kg, le Mongol Baianmunkh, champion du monde en titre et médaillé des Jeux de Montréal, s'est incliné devant l'Allemand de l'Est Buttner, lequel a ainsi pris sa revanche de Minsk. Buttner avait en effet été le dauphin de Baianmunkh en 1975. Enfin chez les plus de 100 kg, Gehrke, de la RDA, a perdu face au Bulgare Guertchev. Gehrke était le vice-champion du monde en 1975.

Dans l'ensemble, les Soviétiques ont laissé une forte impression, hier, à Lausanne. Mais les Iraniens, soutenus par la plus forte cohorte étrangère dans le public, se sont également bien comportés.

Côté suisse, cette première journée n'a pas donné lieu à des résultats exceptionnels. A mettre en exergue tout de même les victoires de Jimmy Martinetti (82 kg) sur le Suédois Andersson et de Heinz Schenk (52 kg) face au Yougoslave Efremof Koce. Mais tous deux ont dû s'incliner lors du deuxième tour, devant respectivement le Soviétique Aracilov et le Français Lobrutto. Quant aux huit autres lutteurs helvétiques engagés dans ces championnats du monde - Loetscher (48 kg), Lijm Kuhn (62 kg), Zbinden (68 kg), Tschan (74 kg), Peng (90 kg), Furger (100 kg) et Hirsbrunner (plus de 100 kg) - ils ont tous perdu leur premier combat.

● **RESULTATS DU DEUXIEME TOUR**

48 kg : Fujisawa (Jap) bat Yalcin (Tur) par tombé; Beloglavov (URSS) bat Khishigbaatar (Mon) par tombé; Bazavar (Iran) bat Stoyanov (Bul) aux points; Rasovan (Rou) bat Loetscher (S) par tombé. Exempt : Kim (Corée). Éliminés : Yalcin (Tur) et Loetscher (S).

82 kg : Aracilov (URSS) bat Martinetti (S) aux points; Duvchin (Mon) bat Andersson (Su) par tombé; Campbell (EU) bat Mohebbi (Iran) aux points; Deschatelets (Can) bat Susuki (Jap) par tombé; Kovacs (Hon) bat Overmark (Fin) par tombé; Gorski (Pol) bat Uzum (Tur) aux points. Exempt : Seger (RFA). Éliminés : Andersson (Su), Mohebbi (Iran), Overmark (Fin), Abilov (Bul).



Le Valaisan Jimmy Martinetti (à droite) sortira vainqueur de son premier combat face au Suédois Andersson.

Une victoire, une défaite pour le Martignerain

DE NOTRE ENVOYÉ SPÉCIAL : M. BORDIER

Le premier tour dans la catégorie des 82 kg a été favorable au Valaisan Jimmy Martinetti, qui est venu à bout du Suédois Torbjorn Andersson aux points. Jimmy Martinetti était mené au début du combat,

● **BOXE.** - Valdes envisage de se retirer. - Le Colombien Rodrigo Valdes a annoncé, hier, à Rome, son intention de se retirer l'an prochain. Valdes, qui est âgé de 30 ans, prépare actuellement à Rome le match qui doit l'opposer, le 5 novembre à Campione, à Benny Briscoe pour le titre mondial des poids moyens.

Victoire de Loucif Hamani

Le champion d'Afrique des super-welters, l'Algérien Loucif Hamani, a conservé son titre en battant par K.-O. technique au 12^e round le Camerounais Simon Rifeo. Le combat a eu lieu à Alger.

● **Championnat du monde des super-plume**

Le promoteur Don King mettra sur pied l'an prochain un championnat du monde des poids super-plume entre le Portoricain Alfredo Escalera, tenant de la couronne mondiale WBC, et le Nicaraguen Alexis Arguello, N° 2 mondial et ancien détenteur du titre mondial des poids plume. Le lieu et la date de la rencontre n'ont pas encore été fixés.

Graves accusations contre le Comité olympique américain

Le Comité olympique des Etats-Unis (USOC), avant de désigner Los Angeles comme unique ville américaine candidate aux Jeux olympiques d'été 1984, avait tenté de signer un contrat avec les responsables californiens qui lui auraient donné un large contrôle sur l'organisation des Jeux et 10% des revenus provenant de la Télévision américaine.

Ces révélations, dont a fait état jeudi le Los Angeles Times, ont été faites par M. Anton Calleia, bras droit de M. Tom Bradley, maire de la ville californienne, devant le conseil municipal. L'accord que la délégation de Los Angeles avait refusé de signer avant le vote du Comité olympique américain, le 25 septembre, à Colorado Springs, aurait donné à ce dernier un contrôle important non seulement sur l'organisation des Jeux, mais encore sur tous les revenus financiers privés et commerciaux.

Selon M. Calleia, le maire de Los Angeles avait refusé de signer tout accord préalable sur les conseils de Lord Killanin, président du Comité international olympique, qui lui avait envoyé un télégramme dans ce sens.

HOCKEY SUR GLACE

Les problèmes du HC Sion LE CANADIEN HYNDMAN SUCCÈDE À DEBONS

Hier après-midi tombait sur notre télex le communiqué suivant, émanant du HC Sion : « Pour des raisons personnelles et d'entente avec le comité, Jean-Jacques Debons renonce à son poste d'entraîneur avec effet immédiat. Michael Hyndman, joueur canadien du club, a été désigné pour assurer l'intérim. »

Cette nouvelle aussi brève, méritait quelques explications de la part du comité. C'est pourquoi nous avons pris contact avec le président Roger Muller pour en savoir davantage. Il a bien voulu répondre à nos questions.

- Qu'en est-il exactement et comment êtes-vous arrivé à cette séparation ?
- Il n'y a pas de séparation entre l'entraîneur Debons et le comité. Cette situation n'est pas récente. Déjà lors de notre stage d'entraînement à Leysin, Debons avait constaté un manque de réceptivité des joueurs. Certains ne voulaient plus l'écouter, de telle manière qu'en ce début de championnat, notre entraîneur ne pouvait plus diriger valablement l'équipe. Au vu des circonstances, c'est Jean-Jacques Debons qui a demandé au comité de renoncer à son poste, en souhaitant que ce changement provoquera le choc psychologique nécessaire à un meilleur rendement de l'équipe. D'ailleurs, Debons ne quitte pas le HC, et il est fort possible qu'il vienne seconder le Canadien dans sa tâche.

- Est-ce vrai que votre Canadien est richement payé et que cela crée une certaine jalousie entre les joueurs ? On parle même d'un chiffre de 50 000 francs ?

- Non, c'est inexact, Hyndman a été engagé avec un contrat de 30 000 francs pour la saison. Il n'y a pas non plus de jalousie, puisque jeudi soir, nous avons eu une réunion avec tous les joueurs pour leur expliquer la situation. Hyndman a accepté de prendre le poste d'entraîneur à la seule condition que tous les joueurs soient d'accord. Aucun n'a manifesté une opposition. Le Canadien a même précisé : « Je prend cette responsabilité sans augmentation de salaire... ». Nous n'avions pas le choix, et j'espère que ce changement sera salutaire pour le rendement de l'équipe.

De son côté l'ex-entraîneur Debons n'a rien à ajouter aux déclarations du président Muller. « C'est juste, j'ai demandé à être relevé de mes fonctions pour des raisons personnelles. Il est possible que dans quelque temps je revienne donner un coup de main. Je n'ai rien d'autre à dire. »

Ce changement sera-t-il bénéfique ? L'avenir nous le confirmera.

Peb.

● **PREMIERE LIGUE :** Yverdon - Leukergrund 4-5 (1-3, 3-0, 0-2).

JIMMY RESTE DANS LA COURSE

Au cours du second tour de la catégorie des 82 kg, Jimmy Martinetti devait s'incliner aux points face au Soviétique Aracilov. Le lutteur de Martigny a été assez nettement dominé par son adversaire soviétique. Il a même écopé de deux avertissements pour manque de combativité. L'arbitre du combat s'est d'ailleurs montré particulièrement sévère à l'endroit du plus jeune des frères Martinetti. Malgré cette défaite, qui lui « apporte » quatre mauvais points, Jimmy est toujours en course après deux tours de compétition. Il a accumulé cinq points négatifs, alors que la limite faidique est de six. A la prochaine défaite, Jimmy Martinetti sera alors éliminé d'une compétition de très haut niveau. Dans cette catégorie des 82 kg, les lutteurs de toute première force sont nombreux, à l'image du Mongol Duvchin et du Noir américain Campbell.

mais il s'est bien repris pour finalement gagner par un écart assez minime, marquant un mauvais point contre trois à son adversaire. Au second tour, qui s'est disputé hier soir, le Valaisan a rencontré un Soviétique. « Il est toujours difficile d'affronter un lutteur d'URSS. Quel qu'il soit, c'est toujours un adversaire de choix, mais qui sait... », s'exclamait Jimmy Martinetti au terme de ce succès dû essentiellement à sa grande combativité. Le Suédois Andersson a longtemps résisté au plus jeune des trois frères de Martigny. Jimmy a su placer quelques prises au bon moment et s'imposer au terme des trois périodes de trois minutes.

Le tirage au sort est primordial dans une compétition de cette importance. 14 lutteurs s'affrontent dans la catégorie des 82 kg. Le nom de Jimmy Martinetti est sorti en troisième position après ceux du Soviétique Aracilov et du Mongol Duvchin. Au second tour, lorsque le nombre de concurrents est un chiffre pair, le premier tiré au sort affronte le troisième, et ainsi de suite. Avec ce succès, il est certain que Jimmy Martinetti atteindra au moins le troisième tour. Il ne totalise qu'un seul et unique mauvais point. L'élimination irrémédiable ne survient que lorsqu'un lutteur a six mauvais points, et une défaite par « tombé » ne vous crédite que de quatre points négatifs.

GYMNASTIQUE

A Cottbus, la RDA mène par 276,55 à 270,90, après les exercices imposés, dans le match international qui l'oppose à la Suisse. Au classement individuel, l'Allemand de l'Est Nichaele Nikolay est en tête avec 56,30 points devant Robert Bretscher (55,90).

YACHTING

La course autour du monde à la TV romande

La TV romande consacrera son émission « Sous la loupe » de dimanche prochain à la première étape de la course autour du monde. Olivier Stern-Veyrin, navigateur de « Disque d'or » au cours de cette étape, sera sur le plateau. Un film tourné durant la course par un équipier sera projeté à cette occasion.

BASKETBALL

Aujourd'hui à 17 h. 30

Martigny - Sportive Française

Après trois rondes du championnat de LNB, le BBC Martigny est toujours à la recherche de sa première victoire et samedi, la venue de la Sportive Française permettra peut-être aux Valaisans de conquérir leur deux premiers points. Mais ne soyons pas trop optimistes, car les Vaudois sont des adversaires redoutables contre lesquels le BBC Martigny a bien souvent eu des problèmes.

Depuis plusieurs saisons déjà, la Sportive Française s'annonce comme l'un des plus sérieux prétendants à l'ascension en LNA. A chaque fois cependant, cette équipe s'est retrouvée en 3^e au 4^e position, ratant d'un rien cette promotion tant attendue. Cette année n'a pas failli à la tradition et les Lausannois partaient en grand favori une fois encore. Et pourtant, après trois matches, ils ne comptent que deux points, un départ raté en quelque sorte. Ceci les rendra sans aucun doute encore plus redoutables, car les Vaudois ne veulent pas se laisser distancer par les premiers du classement, qui ont déjà 4 points d'avance. Cette année, la Sportive compte dans ces rangs un Américain redoutable, en la personne de Gardner, qui jouait à Nyon en 1976-1977. Ce renfort est fort appréciable et permettra sûrement aux Vaudois de concrétiser leurs ambitions, ceci d'autant plus que leur entraîneur Ferguson vient d'être considéré comme joueur suisse par la fédération.

Si l'annonce de cette « naturalisation » a dû provoquer une certaine joie dans les rangs vaudois, elle aura aussi apporté une déception dans le camp de Martigny. Non pas en ce qui concerne le match qui se jouera samedi, mais en rapport avec le premier match de championnat contre Muralto. En effet, la fédération vient aussi de nommer Suisses à part entière deux purs Tessinois (Heck et Ludovic). Ceci signifie pour Martigny la perte de son prêt et du même coup des deux points à moins d'un revirement de situation.

Malgré ce petit coup dur de dernière heure, l'on n'a pas perdu espoir dans les rangs martignerains. On connaît Sportive Française depuis longtemps et l'entraîneur Walker sait très bien que les Lausannois sont capables du meilleur comme du pire. Les conditions d'entraînement du BBC Martigny ne se sont pas encore améliorées et il est peut probable que Yergen fasse sa réapparition pour cette rencontre. Il faudra donc à nouveau compter entièrement sur la bonne prestation des jeunes Masa, Delaloye et Zufferey, ainsi que sur une nouvelle démonstration de Walker qui verra peut-être tous ses efforts de préparation des jeunes récompensés.

Rendez-vous donc à tous les supporters du BBC Martigny, samedi à 17 h. 30, à la salle de Martigny-Bourg pour ce nouveau tour de championnat de basket.

MB.

**Aujourd'hui
dès
17 heures**

3^e Corrida internationale d'Octodure Detlef Uhlemann, grand favori



Cette photo, prise en 1975, montre quelques favoris de l'épreuve martigneraise, l'Anglais Wigley (203), Uhlemann (201), Stewart (202) et le Suisse Moser (206).

LA SOCIÉTÉ fédérale de gymnastique Octoduria et le CABV (Centre athlétique Bas-Valais) organisent pour la 3^e fois la Corrida internationale d'Octodure. Cette belle épreuve a conquis rapidement ses lettres de noblesse. Au bénéfice d'une remarquable organisation et d'une participation relevée, elle a suscité un grand intérêt et attiré un nombreux public ; placée sous le patronage *Nouvelliste* et Coop-Valais, avec la collaboration Spiridon, cette 3^e édition sera digne des deux premières.

UN PARCOURS IDÉAL

Le départ et l'arrivée auront lieu sur la place Centrale. En empruntant la place du Midi, les concurrents déboucheront sur l'avenue du Simplon pour rejoindre l'avenue de la Gare par la rue de la Poste. Cette boucle de 1031 m devra être parcourue **10 fois** par les coureurs de l'élite, **8 fois** par les dames inter., **5 fois** par les vétérans et les populaires A et B, **4 fois** par les cadets A et les juniors, **3 fois** par les dames rég., et les cadettes A et B, **2 fois** par les cadets B et **une fois** par les écoliers et écolières. Plus de 400 participants sont annoncés. L'intérêt se concentrera évidemment sur la lutte des grands champions, mais on ne négligera pas pour autant les petites catégories avec cette lutte intense, colorée et parfois enthousiasmante que savent créer les tout jeunes animés par le désir de se battre, si ce n'est pour la 1^{ère} place, du moins face à leurs adversaires directs.

POINT DE MIRE FÉMININ : SAO PAULO

La course des dames inter servira de sélection pour la fameuse épreuve de Sao Paulo, les deux premières étant retenues. C'est dire que la lutte sera sévère, la perspective d'un beau voyage pouvant découpler les forces des unes et des autres. Qui arbitrera le duel attendu des deux représentantes helvétiques Marijke Moser et Cornelia Bürki ? Les candidates ne manquent pas avec la participation des Italiennes Tomasini, Cruciatà, des Danoises Hansen, Olafsson et Rasmussen, des Allemandes Teske et Brenner, de la Hongroise Monspart, des Suédoises Gustafsson et Knutsson, des Françaises Joëlle Audibert et Annick Loir qui a déjà de nombreux succès à son palmarès.

UHLEMANN FAVORI

Une victoire suisse est-elle possible en élite inter. ? Nos représentants ont fait de grands progrès dans cette discipline difficile et exigeante qu'est la course à pied. Mais de là croire qu'ils pourront battre la forte délégation étrangère, il faut avoir une bonne dose d'optimisme et même davantage. Certes, avec Soler, vainqueur de Sierre-Zinal et souvent aux places d'honneur durant cette saison ; des Blaise Schull et Jean-Pierre Berset, toujours réguliers et qui ne s'avouent vaincus qu'à la limite de leurs forces et nos vaillants coureurs valaisans Norbert Moulin, Paul Vetter, Bernard Crottaz, Michel Déléze et Ulysse Perren, qui se sont souvent illustrés démontrant une progression réjouissante, nos atouts ne sont pas négligeables. Mais leurs adversaires sont de taille : Detlef Uhlemann (Allemagne) qui vaut moins de 28' sur 10 000 m et moins de 13'30'' sur 5000m, et qui fut finaliste aux 10 000 et 5000 m de Montréal ; le champion de France, F. Boxberger (5000 m qui vaut 2 h. 13' au marathon) ; le Hollandais Gerard Tebrocke (27'48'' sur 5000 m et 2 h. 11'32'' au marathon), l'Italien Paolo Pagani, les Anglais John Wigley et Standing Peter, toujours redoutables, surtout au finish, les Espagnols Ricardo Ortega et Jose Gonzales, dont on attend beaucoup, le Français Pierre Lardet, un habitué de nos courses alpines, les Italiens Accaputo et Corti, un autre Allemand Klaus Maulbecker. Si Uhlemann apparaît comme favori, on est embarrassé pour désigner celui ou ceux qui pourraient le tenir en échec. Le tracé (sur l'asphalte) et la forme du jour auront leur mot à dire. La décision interviendra sans doute aux derniers tours des 10 prévus et, qui sait, peut-être au sprint.

INVITATION AU PUBLIC

Une telle course exige beaucoup de la part des concurrents et concurrentes. Il suffit de les voir après l'arrivée pour se rendre compte que ce n'est pas de la figuration. Tous, des écoliers à l'élite, méritent donc les plus chaleureux applaudissements. La course se déroulant au cœur de la cité, nous espérons qu'un très nombreux public répondra à l'appel des organisateurs et saura encourager comme il convient les participants à cette belle manifestation, dont voici l'horaire :

Horaire de la manifestation

SAMEDI 22 OCTOBRE	17 h. 00 Ecoliers	(1965 et plus jeunes)
	17 h. 10 Ecolières	(1965 et plus jeunes)
	17 h. 25 Cadets B	(1962-1964)
	17 h. 40 Cadettes B	(1962-1964)
	17 h. 40 Cadettes A	(1960-1961)
	17 h. 40 Dames rég.	(Dès 1959)
	18 h. 00 Cadets A	(1960-1961)
	18 h. 00 Juniors	(1958-1959)
	18 h. 25 Dames Intern.	(Dès 1959)
	18 h. 55 Vétérans	(Dès 1937)
	18 h. 55 Populaires B	(1938-1947)
	19 h. 25 Populaires A	(1948-1957)
	19 h. 55 Elite B	(1938-1957)
19 h. 55 Elite Internation.	(1938-1957)	

GYMNASTIQUE

Communiqué de l'Association suisse de gymnastique féminine

« L'Association suisse de gymnastique féminine a été informée jeudi par la Société fédérale de gymnastique que la huitième gymnaste ASGF, qui avait été choisie une semaine auparavant lors de la sélection pour le match RFA-Suisse, a été décommandée.

Le 28 août, alors que la deuxième sélection pour les championnats n'avait pu avoir lieu, pour cause de grève des gymnastes SFG, l'ASGF avait demandé que la huitième gymnaste, qui n'était placée qu'à 0,1 point de la dernière gymnaste SFG, puisse se rendre en tant que deuxième remplaçante en RFA, puisqu'elle n'avait pas eu l'occasion de participer à la deuxième sélection. Cette demande avait été acceptée. L'Association suisse de gymnastique féminine regrette ce pas en arrière de la Société fédérale de Gymnastique. »

● DIX NOUVEAUX ENTRAÎNEURS NATIONAUX. - A l'issue d'un cours organisé par l'ANEP, le diplôme d'entraîneur national II a été remis, à Bâle, à Fernando da Silva (rink-hockey), Walter Dove (athlétisme), Kaspar Egger (athlétisme), Kurt Klinger (pentathlon), Ruedi Oegerli (athlétisme), Juerg Schattho (hockey sur glace), Gaby Schneider (gymnastique), Robert Steffen (hockey sur glace), Flavio Bokmio (natation) et Jean-François Pahud, (athlétisme).

Collaboration entre les associations régionales

Si l'on entend parler de ski de compétition seulement au cours de l'hiver, cela ne veut pas dire qu'un long travail de préparation ne se fait pas presque tout au long de l'année. Cela au sein de la Fédération suisse de ski par le truchement des associations régionales qui collaborent entre elles dans tous les domaines mais spécialement, hors saison, dans la disposition de l'élément essentiel : la neige. En cela, l'Association valaisanne des clubs de ski est nettement favorisée et c'est pour cela que, dans l'établissement de leurs programmes d'entraînement, d'autres associations prévoient toujours en remplacement leur venue en Valais.

C'est ce qui ressort d'une conférence de presse que l'Association régionale romande des clubs de ski (ARRCS) a tenue à Lausanne-Ouchy sous la présidence de M. André Bula (Montreux), en présence des principaux responsables des différentes disciplines, lesquels ont exposé leur programme respectif.

sélection romande, spécialement chez les filles, a été passablement rajeunie. Il faut s'occuper d'espoirs, mais non de sujets qui ne peuvent plus progresser !

Les skieurs chablaisiens suivants ont été retenus dans cette sélection : Silvano Meli, Leysin ; Andreas Geissberger, Gryon ; Hugues Ansermoz, Les Diablerets ; Jean-Pierre Chablotz, Gryon ; Maurice Gétaz, Rougemont. Chez les filles, à part bien sûr, Lise-Marie Morerod, Florence Rogenmoser et Sandra Chappot, toutes deux de Villars. Des participants du canton, de Genève et Fribourg - dont les associations cantonales forment la « Romande » - complètent cette sélection.

Concernant les OJ, qui ont aussi eu des camps de préparation physique à Leysin et des entraînements sur neige au glacier des Diablerets, et qui se prolongent durant presque tous les week-ends, une course interrégionale est prévue les 11 et 12 décembre prochain à Haute-Nendaz, un cours ouvert à tous du 2 au 7 janvier aux Diablerets et un cours de chefs OJ, moniteurs et entraîneurs les 4 et 5 décembre aux Crossets.

région II, l'éliminatoire OVO le 22 janvier à Haute-Nendaz, les championnats pré-romands le 29 à La Lécherette, le Mémorial Arandel le 26 février aux Diablerets, les championnats suisses OJ, organisés par le Ski-Club Champéry, les 25 et 26 février aux Crossets ; les 4 et 5 mars, par le Ski-Club Villeneuve, descente des Crossets ; championnat des minimes le 12 mars aux Plans ou à Gryon ; slalom de Luan par le Ski-Club d'Yverne le 19 mars.

Les courses de fond débiteront - s'il y a de la neige - le 4 décembre aux Pléiades sur Vevey ; elles se poursuivront, pour la région du Chablais vaudois, le 11, à La Lécherette ; le 29 à Rougemont en nocturne ; les 7 et 8 janvier, par le championnat des Plans sur Bex ; le 29, grand fond aux Diablerets ; le 12 mars, grand fond aux Mosses.

ET LES SAUTEURS ?

Le nouveau chef du saut, M. Henri-Louis Pesenti, Le Brassus, a déjà organisé des cours durant les mois d'août, septembre et octobre, sur les tremplins en plastique des Rousses (25 m) et d'Autrans (50 m), en collaboration avec les sauteurs français. Dès que l'enneigement sera suffisant, des entraînements sont prévus tous les week-ends soit aux Rousses (40 et 65 m), au Lieu (40 m), à Vaulion (55 m) ou éventuellement à Täsch.

FORMATION DE MONITEURS J+S

Tout comme la FSS et les associations régionales, les services cantonaux Jeunesse et Sport prévoient des cours de formation d'une durée de six jours dans les disciplines du ski alpin et du ski de fond. Ils auront lieu pour la catégorie ski alpin I, pour Genève I, à Ovronnaz du 2 au 7 janvier 1978 ; pour Vaud 22 du 11 au 16 décembre 1977, et Vaud I du 2 au 7 janvier 1978, tous deux à Bretaye ; Vaud II du 6 au 11 février 1978 aux Diablerets.

Ski alpin catégorie 2A : Genève II du 12 au 19 février 1978, à Ovronnaz ; Vaud III, mêmes dates, aux Diablerets.

Ski de fond catégorie I : Valais 693, du 26 au 31 décembre à Oberwald.

Ski de fond catégorie 2A : Valais 692, du 5 au 10 décembre dans un lieu à désigner.

Tout cela ressort d'un rapport de M. Numa Yersin, expert ski J+S, responsable à l'ARRCS et à la FSS.

D'autres collaborations sont prévues encore dans des domaines divers, ce qui ne peut qu'être d'un grand profit pour l'ensemble du ski helvétique.

Au salon de coiffure FLASH

Place de la Télécabine
Haute-Nendaz

Marie-Hélène vous propose
pour cet automne

la mode FROU-FROU

avec permanente
au prix de Fr. 39.- (tout compris)

Tél. 027/88 29 55
Dames - Messieurs 36-30551

PALAIS DE BEAULIEU LAUSANNE

1er au 6 novembre

La plus grande
et la plus scintillante
revue sur glace du monde

SOIRÉES

Mardi 1er novembre	20 h. 30
Mercredi 2 novembre	20 h. 30
Jeudi 3 novembre	20 h. 30
Vendredi 4 novembre	20 h. 30
Samedi 5 novembre	20 h. 30

MATINÉES

Mercredi 2 novembre	15 h.
Samedi 5 novembre	15 h.
Dimanche 6 novembre	14 h.
Dimanche 6 novembre	17 h. 45

NOCTURNE

Samedi 5 novembre minuit 1/4

LOCATION chaque jour, sauf dimanche, de 10 à 19 heures, au Palais de Beaulieu, tél. 021/21 39 11

Réduction pour les aînés : sur présentation de la carte AVS aux caisses du Palais de Beaulieu, Fr. 5.-, 6.- ou 7.-, suivant la catégorie des prix pour le spectacle du mercredi 2 novembre à 20 h. 30 et samedi 5 novembre en matinée à 15 heures.

Sion: Hallenbarter & Cie, rue des Remparts 15
Tél. 027/22 10 63

Collombey-Muraz

Centre scolaire

Samedi 22 octobre
à 20 h. 15

LOTO

Chœur mixte Collombey
Chorale de Muraz

JOUONS LE JEU

Les menaces se précisent!

Vous vous souvenez peut-être du timide appel lancé ici-même voilà quelques semaines, en vue d'inciter nos autorités concernées à revoir aussi rapidement que possible le prix de la munition utilisée par l'imposante masse des tireurs de notre pays.

Au train où vont les choses, la Suisse demeure l'un des derniers bastions du tir à 300 m dans le monde et son exemple est en mesure d'éveiller d'autres nations, encore acquies à la même cause, n'abandonnent à leur tour le bateau. Si les descendants de Tell devaient un jour lâcher ne serait-ce qu'un peu de lest, on ne sait pas trop ce qui se passerait.

Rien ne saurait donc être négligé pour entretenir, voire développer encore nous ce traditionnel culte du tir à 300 m. On doit en être également conscient en haut lieu, puisqu'on m'a fait aussitôt savoir que le prix de la cartouche dite de fête serait très vraisemblablement abaissé dès l'année prochaine.

Quoique la mesure puisse paraître insuffisante - car c'est aussi et surtout l'entraînement qu'il faut encourager - j'en prends note avec satisfaction. C'est toujours mieux que rien et ce premier pas en entraînera peut-être d'autres.

La situation, en effet, semble se détériorer de plus en plus en la matière et l'on vient de recueillir des rumeurs selon lesquelles les pays de l'Est européen, sous la pression de l'Union soviétique, boycotteraient les prochains championnats du monde que la Corée du Sud organiserait en septembre 1978.

Il est clair qu'une attitude de ce genre serait exclusivement politique, mais il est facile d'imaginer qu'elle aurait d'inévitables retombées avec, pour commencer et en guise de contre-mesure, le boycottage des épreuves de tir - et pas seulement à 300 m, pour autant que ces dernières s'y déroulent! - lors des Jeux olympiques de 1980, à Moscou.

De boycottage en boycottage, le tir finira inévitablement par tomber dans un quelconque tiroir à oubliettes. On s'en détachera lentement, puis on n'en parlera plus du tout. Le processus risque d'être d'autant plus rapide qu'il constitue un sport minoritaire, sinon mineur, dans bien des pays.

Ce n'est pas le cas chez nous et c'est pourquoi nous avons un rôle à jouer en vue de sa défense et de sa survie sur le plan international.

Espérons que nous saurons le jouer...
J.Vd.

« Disque d'or » informations Départ pour la 2^e étape

Voici le tableau des ratings et temps compensés pour la deuxième étape Le Cap - Auckland dont le départ sera donné mardi prochain 25 octobre à 13 h. 30 (heure locale) soit 11 h. 30 (gmt).

	rating	heures
G.B. 2	68.4	7.4867
Condor	66.8	101.9025
Tiela	50	112.8104
Flyer	48.4	112.8104
Kings Legend	48.4	125.4251
ADC Accutrac	46.9	128.5146
Disque d'or	46.2	136.6958
Japy Hermes	45.1	142.7922
Neptune	44.3	165.1749
B + B Italia	41.5	166.8397
Debenhams	41.3	180.5004
33 Export	39.7	194.8052
Gauloise 2	38.1	200.3469
Adventure	37.5	217.5958
Traité de Rome	35.7	

Avec 2 jours d'avance sur le programme, remis à neuf, Disque d'or a retrouvé l'eau jeudi 20 octobre. L'équipage en pleine forme attend avec fébrilité et confiance le départ de cette terrible deuxième étape.

Ce soir à 17 heures à la salle Barbara Sion face au champion suisse

TOUT le monde se souvient encore: l'année dernière, au terme d'une saison remarquable, Federale Lugano s'octroyait le trophée de champion national. Ce titre venait récompenser les efforts de Manuel Raga, secondé alors par Stewart Johnson, et ceux des joueurs suisses Cedraschi, Betschart, Picco, Dizerens et autres. La formation tessinoise a été quelque peu modifiée dans l'entre-saison, mais elle demeure l'une des meilleures de notre pays. Que peut faire le BBC Sion face à une telle équipe?

Plaire au public

Les Sédunois n'ont guère connu de chance en ce début de saison. A la blessure de Philippe Métral est venue s'ajouter celle de Jean-Paul Mabillard. Ces deux faits n'ont guère facilité la tâche de Valerio Roda. Ce dernier fut obligé à Pully de confier des tâches importantes à de jeunes individualités. Celles-ci n'ont pas démerité, mais leur volonté n'a pas suffi à compenser leur manque d'expérience. Ce soir encore, l'intérêt du match dépendra essentiellement du comportement des deux Américains. Tant Tom Paulin que John Saffle ont les moyens de lutter à armes égales avec Raga et Leonard. Sion, en adoptant une individuelle stricte et même éventuellement un pressing sur tout le terrain, peut gêner Federale.

En tout cas, l'équipe valaisanne a la ferme intention de donner une réplique valable à ses adversaires. Valerio Roda veut avant tout satisfaire les spectateurs. Il sait que ça sera très difficile à ses joueurs de récolter des victoires contre des formations aussi réputées que Federale. Mais il sait aussi qu'on peut toujours présenter un spectacle agréable, quel que soit l'adversaire. C'est ce qu'il s'appliquera à réaliser ce soir.

Federale: pas de cadeau

Les dirigeants tessinois n'ont jamais cherché à dissimuler leurs intentions. Ils veulent conserver leur titre. Pour cela, ils ont engagé Fessor Leonard, afin de compenser le départ de Johnson, et James Werner Frei, un distributeur suisse-américain. Tous deux ont déjà prouvé à maintes reprises que leur apport offensif peut être déterminant.

La grande difficulté à laquelle le BBC SION aura à faire face est la taille élevée de ses opposants. Federale Lugano peut compter sur quatre joueurs de 2 mètres et plus: Leonard (215 cm), l'Italien Franco Picco (202 cm), l'ex-Veveysan Jean-Claude Nicolet (203 cm) et un second Suisse ayant vécu aux Etats-Unis, Albert Betschart (200 cm).

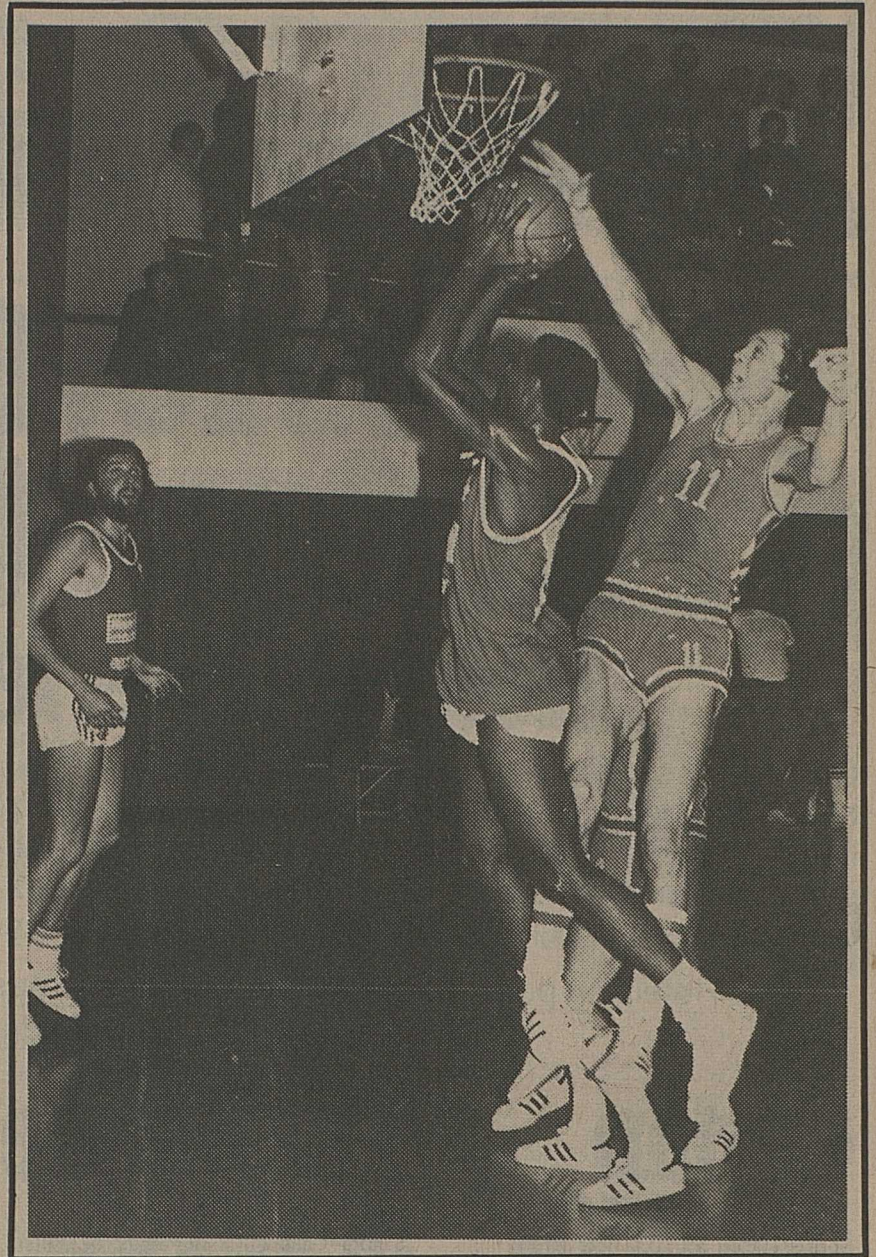

Tom Paulin, ici face à Zali (Pully), sera à nouveau le playmaker de la formation sédunoise contre les champions suisses.

Mais faisons confiance à Roda qui trouvera certainement une solution pour résoudre ce problème. Les jeunes de la capitale essaieront de compenser cet handicap par une débauche d'énergie supplémentaire.

Le public peut aider

Ce match constituera la véritable première 1977-78, à domicile pour le BBC

Sion. Les responsables sédunois et l'entraîneur souhaitent que le public vienne nombreux assister à cette rencontre. Un appui populaire massif a souvent provoqué un déclin chez les joueurs sédunois, qui ont toujours su répondre à ce soutien de leurs supporters.

Rendez-vous donc ce soir dès 17 heures dans la salle Barbara pour la venue des champions de Suisse!
M-R

HOCKEY SUR GLACE

Villars-Lucerne: match de vérité

A la fin de la saison 1975-1976, Villars était relégué de ligue nationale A en B et Lucerne était promu de 1^e ligue en ligue nationale B, obtenant en même temps le titre de champion suisse de 1^e ligue. La saison dernière, ces deux équipes ne se sont pas rencontrées, Villars ayant joué le tour de promotion et Lucerne celui de relégation, le terminant en tête à égalité de points avec Genève-Servette. Il est donc assez difficile de comparer la valeur des deux équipes.

Cette saison, les deux équipes sont pour le moment à égalité de points, 4 en 4 matches, seule une différence de buts infime, 1-4 en faveur de Lucerne les séparant. On connaît les résultats de Villars: défaites contre Zoug et Davos, victoires contre Sion et For-

ward. Quant à Lucerne, il a battu Viège 7-3, Forward 5-3 et perdu 1-0 contre Lugano et 4-2 contre Rapperswil.

Si Villars a obtenu le même résultat contre Forward, cela s'est passé à Morges, tandis que Lucerne a obtenu sa victoire à domicile.

Même si chaque match présente des caractéristiques différentes et ne peut servir de base avec certitude, on peut tout de même admettre que dans le cas présent l'avantage est certainement en faveur de Villars qui, de plus, jouera sur sa patinoire, à une altitude plus élevée que celle de la ville de Lucerne. Assez d'arguments qui permettent de prévoir une victoire de l'équipe des Alpes vaudoises, ce soir.

ch.

La médecine doit-elle suppléer aux indigences

LE PROGRÈS de la technique n'a pas fini de modifier les choses. Là où l'homme s'efforçait de maîtriser ses sens et d'habituer son corps à la douleur pour mieux dominer les caprices de la nature, la médecine est venue aujourd'hui apporter son concours. L'effet est salutaire sur tous les plans de la santé et c'est heureux. Secteur de la vie dont l'importance est croissante, le sport n'est pas épargné par ce phénomène réjouissant. Dans tous les coins du globe, on prend soin de favoriser une performance sportive en prenant conscience des facteurs qui président à la compétition. On s'aperçoit ainsi que le rende-

ment de n'importe quel homme peut être amélioré sensiblement. L'essentiel est de connaître les limites du corps et de l'esprit. Puisque le domaine de l'intellectuel est beaucoup plus hermétique aux pérégrinations de savants chercheurs ou de simples observateurs, ceux qui sont avides de progrès vont scruter les possibilités physiques de l'homme. Pour servir ce dessein, tous les aspects de la science vont admirablement se prêter...

Les Allemands de l'Est: éloquent!

Une fois les limites du corps connues, la science va encore offrir ses

services dans la mise en place d'un entraînement approprié. Tout cela se fait avec une extrême application là où le sport de compétition fait office des meilleurs garants de pérennité pour un régime politique. Le cas des nageurs et athlètes de l'Allemagne de l'Est est éloquent.

L'utilisation de multiples produits anabolisants qui faisaient fi des vertus féminines de plusieurs sportives a même suscité une certaine émotion lors des récents exploits des champions de la RDA. Il y a donc là aussi des excès qu'il ne faut point commettre. Mais reste aussi à savoir ce que ces exemples vont engendrer par le monde...

Test pour Genève-Servette et Chênois

En Suisse, la médecine sportive a fait ses premiers pas. Elle a même acquis droit de cité à Macollin où nos sportifs d'élite peuvent en tirer un bénéfice évident en sondant leurs possibilités. Elle vient de faire son apparition également plus près de chez nous, à Genève. Dès le début de l'été, les hockeyeurs de Genève-Servette et les footballeurs de Chênois y ont testé leur forme physique et leur résistance. Sous l'œil attentif de médecins, ils ont poursuivi une progression remarquable calquée sur l'effort pulmonaire ou musculaire.

Applaudissons donc bien fort à ce progrès lourd de signification pour le sportif dans sa préparation individuelle. Mais, empressons-nous aussi de joindre un bémol à cet accent enjoué. Si la médecine sportive n'est là que pour suppléer aux indigences affichées sur le plan technique, intellectuel et moral, on ne fait que contourner le problème. Car si la médecine peut venir, en apothéose, couronner une somme de qualités d'un champion, elle est un luxe de mauvais goût pour le sportif qui néglige ce qui fait le propre de sa discipline!

Georges Mariétan



La préparation poussée des nageuses de l'Est (représentées ici par Richter et Treiber) a-t-elle fait fi parfois des vertus féminines?

Ce soir en 1^{re} ligue

Champéry - Château-d'Oex

Néo-promu en 1^{re} ligue, le HC Champéry entame ce soir dès 20 h. 30 son championnat en accueillant sur la patinoire du centre sportif Château-d'Oex - Gstaad. Ce début contre l'équipe du pays d'En-Haut recèle forcément plusieurs inconnues. Avant-dernier au classement l'an passé, Château-d'Oex paraît à la portée des Champérolains. Mais le nouvel entraîneur-joueur Grobéty (ex-Lausanne), les routiniers Marcel et Roland Bernasconi ainsi que Lenoir, qui a repris la compétition, vont donner du fil à retordre aux joueurs d'André Berra.

Les locaux abordent cependant ce match avec une solide motivation. Dans sa nouvelle composition - qui lui permettra peut-être d'aligner

trois lignes de défense et d'attaque - l'équipe de la vallée d'Illeuz compte bien partir sur une victoire. Avec l'appui massif de son fidèle public, le projet n'est pas illusoire...

Martigny - Montana

Ce soir, samedi, débute le championnat suisse de 1^{re} ligue et le HC Martigny, pour son premier match, reçoit le HC Montana.

En premier choc valaisan, cette rencontre va certainement préciser les intentions des clubs et mettre à l'épreuve leur préparation physique et psychique.

C'est une rencontre qui s'annonce intéressante et serrée si l'on se rappelle le match nul de l'année dernière (5 à 5). Aussi, chacun aura à cœur de suivre ce choc dès 20 h. 15 sur la patinoire de Martigny.

Bramois

Halle de gymnastique

Dimanche 23 octobre
à 20 heures

GRAND LOTO

des Amis gyms

1 abonnement de soirée
2 abonnements pour couple

Fr. 30.-
Fr. 50.-

Valeur
Valeur

Fr. 56.-
Fr. 112.-

Un aperçu de nos lots

Téléviseur, skis de fond, jambons
Fromages et nombreux et beaux lots

Vos rêves d'Extrême-Orient

Hotelplan les réalise

Qu'il s'agisse des vestiges de très anciennes civilisations, de paysages exotiques, de peuplades inconnues, des mystères d'Asie: vous en connaîtrez l'essence en choisissant Hotelplan comme partenaire et en vous confiant à ses guides-accompagnateurs expérimentés. Vous aurez aussi la certitude reconfortante d'obtenir la meilleure contrepartie de vos francs-vacances.

L'offre Hotelplan pour l'Extrême-Orient est l'une des plus riches. Elle satisfera à vos projets les plus individuels.

Ceylan dès 1150.-

Séjour balnéaire
9 jours dès 1150.-
Circuit de Ceylan
combiné avec un séjour balnéaire
15 jours dès 2320.-
Les Maldives
1 semaine à partir de Colombo
790.-
Circuit de l'Inde du Sud
1 semaine à partir de Colombo
1080.-
NOUVEAU: Népal
1 semaine à partir de Colombo
dès 1060.-

Thaïlande dès 1080.-

Bangkok
9 jours dès 1080.-
Circuit de Thaïlande
combiné avec Bangkok et Pattaya
2 semaines dès 2420.-
Bangkok/Pattaya
1 semaine de chaque, dès 1980.-
Bangkok/Hong-kong
9 jours dès 2280.-
Programmes complémentaires
Birmanie, 4 jours à partir de
Bangkok 680.-
Chiangmai, 3 jours à partir de
Bangkok 240.-

Indonésie dès 1850.-

Bali
16 jours dès 1850.-
Circuit de Java
combiné avec Singapour et Bali
2 semaines dès 3160.-
Sulawesi (Célèbes)
4 jours à partir de Bali dès 650.-
**Croisière «D'un rêve à l'autre
à travers les îles d'Extrême-
Orient» par le Rasa Sayang**
17 jours dès 3490.-

Y compris: transferts gratuits de Genève, Berne et Bâle à Zurich.

Dans le catalogue «Hiver 77/78» qui vient de paraître, vous trouverez tous les détails et des informations exhaustives. Mais mieux encore: informez-vous auprès du conseiller en vacances de l'agence Hotelplan la plus

proche ou de votre agence de voyages habituelle. Vous verrez que c'est bien plus exaltant de découvrir les secrets d'Extrême-Orient avec Hotelplan!

1950 Sion
Centre Commercial
«Métropole»
avenue de France
027/22 93 27



LA SÉCURITÉ EN HIVER, C'EST MICHELIN

AGOM S.A.
ACTION DE LA SEMAINE!
145x14 radial
NEIGE
Jantes acier
Chaînes RUD
Pont de la Morge tél. 027.3615 04
Sierre tél. 027.5583 83
+ 1 CADEAU XM+S8

Cousez avec PFAFF

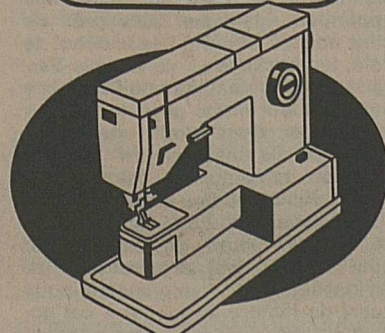

La PFAFF 1222 Electronic à double entraînement d'étoffe

Service après vente assuré

Clément Savioz

Rue de la Majorie 6, Sion
Tél. 027/23 10 25

36-5860

Urgent!
Particulier vend

un téléviseur couleurs
en très bon état,
garantie, paiement
comptant, très bon
marché.

Tél. 01/242 92 20
évent. 01/99 52 18
(10.00-12.00
ou 19.00-20.00)

A vendre

**magnifique
cuisinière
à gaz**

de commerce, entiè-
rement en inox
6 feux, 2 grands
fours plus hotte
et ventilation

A la même adresse
on cherche

sommelière

Débutante acceptée.

S'adresser au
restaurant du Château
Vissoie
Tél. 027/65 13 15
36-30567

A vendre

génisse

race d'Hérens
portante pour
le 24 novembre
avec M.M.

S'adresser chez
M. Louis Fardel
Botyre-Ayent
36-303427

A vendre

**une cuisinière
électrique**
3 plaques
Fr. 150.-

**un vélo
de course**
10 vitesses
Fr. 200.-

Tél. 027/22 27 58
36-303426

A vendre

1 remorque
110 x 150
pour machines
agricoles

**2 fourneaux
à mazout**

Tél. 026/5 35 60
36-401055

Occasions

Toyota Corolla 1200
modèle 1976
Toyota Corolla 1200
modèle 1973
Toyota Corona NK
2000
modèle 1974
BMW 2000
modèle 1967

Véhicules expertisés

Tél. 027/55 61 31
Garage d'Anniviers
Balmer & Salamin
Sierre
Agence Toyota
36-30534

Urgent!
A vendre
faute de place
environ 50 m3

**compost
de champi-
gnonnière**

Tél. 021/61 59 30
heures des repas
22-120

A vendre

une vache
non portante
bonne laitière
une génisse
2 ans

et

deux veaux

Tél. 027/36 24 98
36-30472

A vendre

**800 sapins
de Noël**

Epicéa
ainsi que

**sapins
avec motte**

toutes grandeurs

Tél. 037/75 24 17
17-304262

A vendre

voilier

Croisière
4-5 couchettes

Très bien équipé.

Tél. 027/23 56 47
36-30530

Avis

On prendrait

3 génisses
de 2 ans
en hivernage.

Bons soins assurés.
Tél. 026/4 91 75
36-30557

A vendre

1 remorque
pour raison de santé

**semi-remorque
TIR**

en parfait état
expertisée, avec con-
trat de travail.

Téléphoner le samedi
et le dimanche au
038/61 28 38
36-30583

A vendre

Buggy 1975

Très peu roulé

Valeur Fr. 30 000.-
Cédé Fr. 10 000.-

Tél. 027/22 07 38
22 84 80
36-30422

21 21 11

A vendre bon marché
Bons mobiliers d'occasion
Chambres à coucher complètes
très jolies et avec lits jumeaux modernes et classiques

Mobiliers simples tels que
chambre à coucher avec lit à 2 places, petite salle à manger chêne avec dressoir, table à rallonges et 5 chaises, canapés et fauteuils, 20 sommiers

Jolies salles à manger complètes
Très beaux salons Ls XV très confortables
Jolie salle à manger noyer Henri II

Chez Jos. ALBINI MONTREUX
Avenue des Alpes 18
Tél. 021/61 22 02

A vendre

Renault 5 TL
48 000 km, état de neuf, expertisée
Fr. 5900.-
Reprise
Facilités de paiement
Tél. 026/4 12 79
36-30538

A vendre

BMW 2002
1970, 70 000 km
Prix intéressant.
Tél. 025/8 24 67
36-425536

Je cherche à acheter

des chèvres grasses
pour la boucherie.
R. Gentinetta, Viège
Tél. 028/6 24 74
36-12360

Nouvelliste
et Feuille d'Avis du Valais
LE JOURNAL D'ACTUALITE
A L'IMAGE DU VALAIS

Occasions expertisées

1 Volvo 144 automatic, 4 p.
Fr. 10 800.-
1 Volvo 144, 4 p. Fr. 9800.-
1 Opel Ascona 1,6 S, automa-
tic, Fr. 10 000.-
1 Fiat 131 Mirafiori, 4 p.
Fr. 9800.-
1 Fiat 127, 3 p., Fr. 4500.-
1 VW 1500 Coccinelle
Fr. 3000.-
1 VW 1600 L automatic
Fr. 3700.-

Facilités de paiement
Tél. 025/7 45 16
143.267.086

● Vignoble
● Arboriculture

Fatigue des sols?

Dès l'automne

Utilisez COFUNA

fumure organique/mat. org. 50%
sans tourbe - N-P-K: 1-1-1

● premier générateur d'humus
● remplace avantageusement le fumier
● entretient la fertilité

Vente: par les commerces et coop. spécialisés
Agent importateur: **Les Fils de Georges Gaillard, Saxon**

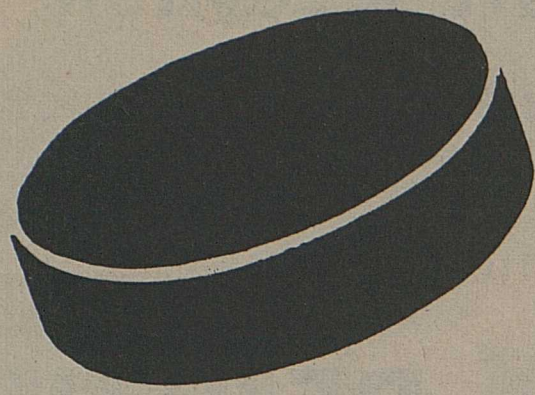

Ce soir à 17 h. 45 - Patinoire de Graben

SIERRE-BIENNE

UNE AFFICHE DE GRANDE VALEUR

QUI l'eût cru? Après quatre rencontres, Sierre se trouve au commandement du championnat suisse. Est-ce un miracle ou un exploit? C'est tout simplement une suite logique des prestations régulières du HC Sierre. Mais il ne faut pas se leurrer, le championnat-marathon est loin d'être terminé, et de nombreux bouleversements viendront modifier le classement actuel. Pour l'instant, nos Sierrois sont bien installés et défendront chèrement leur peau, afin de se maintenir le plus longtemps possible à cette place enviable. Les deux autres co-leaders, Langnau et Kloten n'auront pas un adversaire difficile ce soir. Pourtant aussi bien les hommes de Beaudin que ceux d'O'Brien devront se méfier respectivement d'un retour des Tessinois, que des surprenants néo-promus grisons d'Arosa. Cela pourrait faire l'affaire de Sierre notamment et du CP Berne, qui se rend à La Chaux-de-Fonds.

OBJECTIF PREMIER: UN JEU DE VALEUR

L'entraîneur Didi Imhof est conscient et confiant. «Nous n'allons pas modifier notre manière de jouer. Contre Bienne, nous pratiquerons notre même système de jeu. Nous espérons que nos supporters nous apporteront le soutien nécessaire et porteront notre équipe à la victoire.» Il est évident que le HC Bienne n'est pas à sous-estimer. Récent vainqueur de Langnau sur la patinoire de la Métropole horlogère, les hommes de Vanek ne viendront pas à Sierre pour sauver un point, et surtout pas en victime expiatoire.

Le premier objectif des Sierrois est d'offrir un beau spectacle. Cette semaine de repos-compétition a permis des entraînements sérieux. Selon les dires des dirigeants, tous les joueurs sont en pleine forme, les blessés sont rétablis et pourront tenir leur poste.

BIENNE: UNE FORME ASCENDANTE

L'adversaire de ce soir compte deux défaites et deux victoires, ces dernières acquises face à Arosa 5-2 et Langnau 6-4. Par contre, il a dû s'avouer battu devant Kloten et Berne. Ce qui revient à dire que les hommes de Vanek se sont améliorés au fil des matches, la meilleure preuve, le succès obtenu samedi dernier contre le champion suisse Langnau. Sa venue à Sierre doit être prise au sérieux. Les Latinovitch, Blaser, Lott et autres Lardon ne se laisseront pas si facilement mener et il faudra très certainement toute la classe d'un Abegglen pour sauver le sanctuaire sierrois.

UN SPECTACLE DE QUALITÉ

Il s'agira du premier grand choc au palais des glaces de Graben. Après Kloten et Ambri, les supporters valaisans viendront vibrer à une troisième victoire en son fief. Afin de pouvoir fêter un nouveau succès, le HC Sierre a besoin de tous ses supporters. C'est pourquoi, les dirigeants prévoyant un spectacle de qualité, ont doté la patinoire de nouveaux gradins-tribunes (500) pour cette rencontre. Il est possible que l'on joue pour la première fois à guichets fermés à Graben. Alors, amis sportifs, prenez vos dispositions et achetez vos billets assez tôt dans les magasins de sport de la place. L'affiche d'un Sierre-Bienne en vaut la peine.

Peb

Nos deux Sierrois Kronig (19) et Bagnoud (4) feront le maximum pour semer la panique dans la défense seelandaise.

Photo Varonier



Automobilistes! Profitez de notre offre spéciale **phares à halogène HELLA** antibrouillard ou longue portée
 rond **160 mm** Ø ou rectangulaire, entièrement chromé au prix sensationnel de Fr. 148.- (la paire), montage normal compris
Soyez éclairé! Le phare **HELLA** n'a pas peur des plus épais brouillards et vous aidera à retrouver votre chemin!
 En Allemagne, un véhicule sur deux est équipé d'un éclairage HELLA **Erno Schoepf Auto-électricité Sierre** Route de Sion 50
 Tél. 027/55 11 60

Noës

Dimanche 23 octobre
dès 17 h. 30

Café du Postillon
Café des Voyageurs
Café de la Gare

Grand LOTO

organisé par la société de chant
Thérésia

Beaux lots
Tirage apéritif

bico-flex®

médicalement recommandé!

le lit de santé,
flexible avec
le sommier articulé

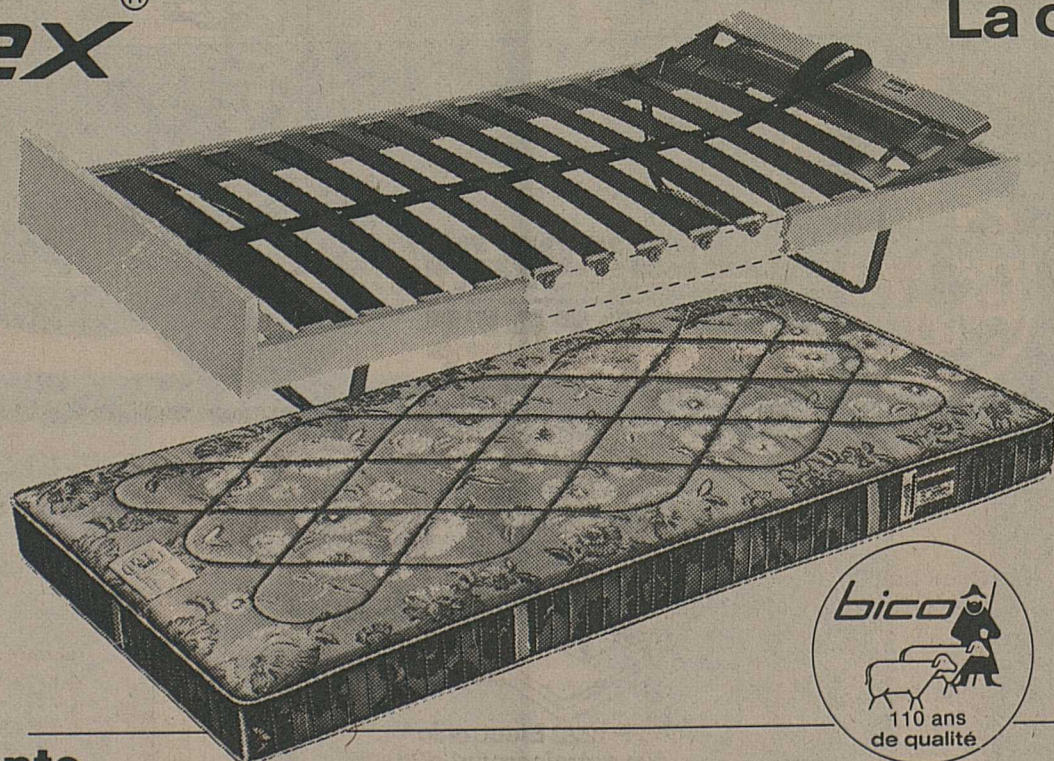
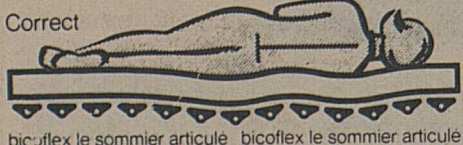

La combinaison idéale pour votre santé!

Les lattes du Bico-Flex d'une grande élasticité et montées sur 26 supports pivotants, s'adaptent à toutes les positions du corps. Elles assurent un soutien anatomiquement correct de la colonne vertébrale et une détente heureuse de tous les muscles.

En lui joignant un matelas antirhumatismal ISABELLE éprouvé des centaines de milliers de fois, c'est la garantie d'un sommeil bienfaisant et réparateur.

Le BICO-ISABELLE - un matelas de grande valeur - crée un climat optimum de bien-être avec une température de lit appropriée à chaque saison.

isabelle®

modèle déposé 98 416

Matelas de santé
médicalement recommandé!



Grande exposition-vente

Un spécialiste de la maison BICO se tiendra à votre disposition pour tous renseignements
du lundi 24 octobre au samedi 5 novembre
 dans le mall du centre commercial



Noës-Sierre

N° 1 en Suisse romande

**BONVIN
SPORTS**
Ovronnaz



Stade Saint-Martin, Leytron

Dimanche 23 octobre à 14 h. 30

Championnat suisse de 1re ligue

LEYTRON - RENENS

Le ballon du match est offert par M. Marc Crettenand à Sierre.

Avant Leytron-Renens

Pour Leytron, l'heure n'est plus à la surprise. En obtenant, en terre onésienne, sa première victoire à l'extérieur, l'équipe a définitivement prouvé qu'elle avait acquis un format de première ligue. Désormais, elle n'a plus à conquérir un nom: elle a à le défendre. C'est une tâche d'autant plus ardue que les Leytronnains n'ont pas encore réussi à imposer leur manière face à des adversaires de leur taille. Et il n'est pas dit qu'ils réussissent à le faire dimanche contre le parent pauvre du football lausannois.

• QUAND LE LOUP A FAIM...

Renens, c'est indéniable, est à la portée des Valaisans. Mais ces derniers auraient grand tort de vendre la peau du loup. Les banlieusards lausannois ont besoin de points. Christian Georges, l'entraîneur, brigait pour les siens une place parmi les six premiers. Or, après leur récente défaite à domicile contre Nyon, l'équipe est en train de suivre le même chemin que l'an dernier; on se souvient cependant qu'un louable coup

de rein, dont Sierre notamment avait fait les frais, leur avait permis de se sortir du marasme. De plus, les Renennais ne manquent pas d'arguments: ils ont en Humair un buteur patenté; quelques joueurs formés à l'école lausannoise, tels Mayer et Marazzi, sont venus étayer la structure d'une équipe qui n'attend que l'occasion de pouvoir extérioriser des talents encore latents. Formant un ensemble solide avec une défense particulièrement mobile qui n'hésite pas à soutenir les hommes de pointe, les Renennais pourraient, surtout lors des contres, poser pas mal de problèmes aux Valaisans. Ceux-ci ont donc avantage à ne pas oublier que la méfiance est la première vertu rurale.

• L'UN ARRIVE, L'AUTRE PART

L'un, c'est Michellod. Le libéro leytronnain, dont on pouvait craindre l'absence lors des deux dernières échéances, s'est remis de la blessure qu'il avait subie face à Central. Il effectuera sa rentrée dimanche, au moment où l'autre (c'est Raymond Ro-

duit) va purger un match de suspension qui lui pendait au bout du tibia depuis quelque temps déjà. Le vaillant capitaine doit encore apprendre à réfréner quelques ardeurs coupables; à l'instar de certains de ses camarades qui ont par trop tendance à faire joujou avec la cheville de leur adversaire. Cette déflection mise à part, Michel Pellaud a annoncé une formation standard. Il sait, d'autre part, que ses protégés sont à la merci d'un revers brutal s'ils pensent pouvoir afficher une prétentieuse maturité. Donc pas question d'aborder le match avec une attitude de favori: Renens n'est qu'à deux points. Et si d'aventure la période des vendanges favorisait l'absorption excessive d'une potion magique aux effets insoupçonnés, les deux partenaires risqueraient fort bien de se retrouver dos à dos dimanche soir.

Souhaitons pourtant que les gens du vignoble sauront rendre le spectacle attrayant et que le public viendra nombreux assister à ce qui devrait être, en quelque sorte, la fête des vigneron.

P.-A. B.



Le Leytronnain Ph. Michellod est aux prises avec Morini d'Onex.

La Derby. Au seuil du succès.

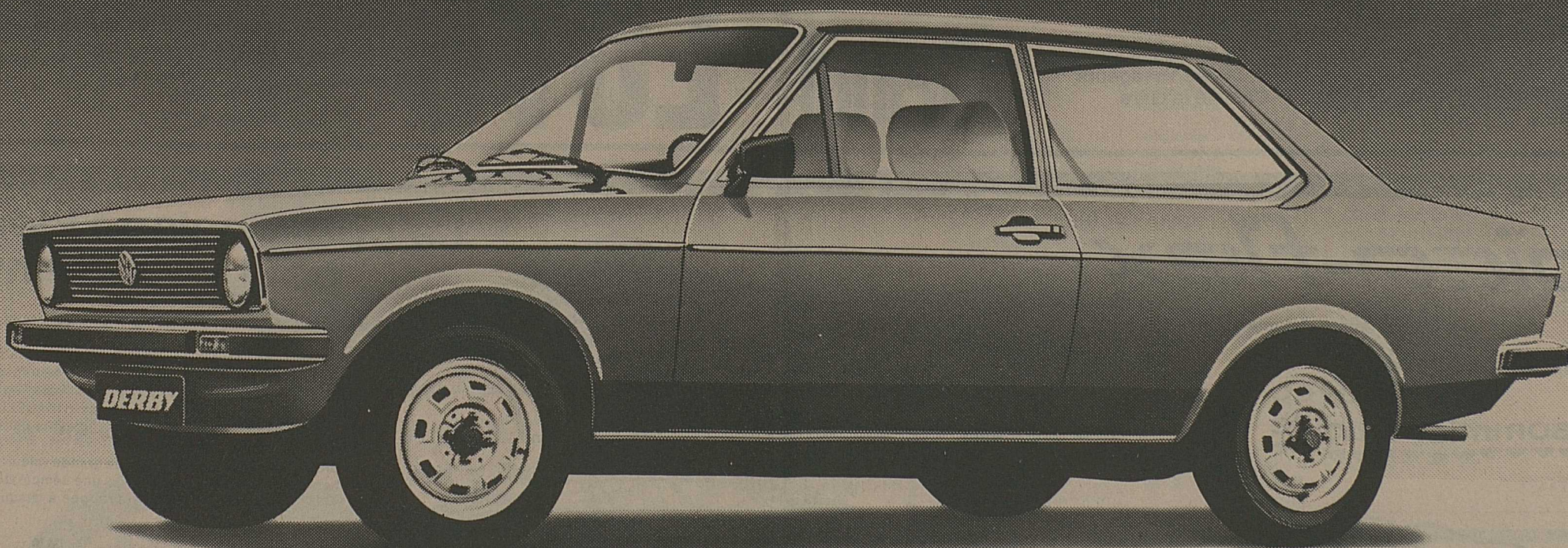

La Derby, la nouvelle peinture de VW, a fait une entrée splendide dans l'arène automobile. Les raisons en sont aussi multiples qu'évidentes:

C'est la voiture qui s'impose d'entrée. Aussi bien par sa forme classique et son élégante proue conventionnelle que par l'équilibre de sa technique moderne.

Elle dispose entre autres d'un train routier de sécurité. D'un habitacle de sécurité avec zones déformables calculées par ordinateur. D'un double circuit de freinage de sécurité. Et d'un déport du plan de roue avec effet stabilisateur.

Ses puissants moteurs de haute qualité - au choix, 1,1 l/52 CV et 1,3 l/60 CV - ne consomment pas plus de 7,5 resp. 8,3 litres d'essence normale aux 100 km (normes DIN).

L'équipement intérieur confortable ainsi que l'habitacle spacieux sont les garants d'une route agréable. La Derby dispose de sièges dont la surface utile totale est de 2,33 m²

et d'un coffre à bagages de 515 litres. C'est plus par rapport à ce que beaucoup d'autres peuvent offrir.

La Derby est fière de son format et prouve qu'elle a du coffre.

Rien d'étonnant dès lors qu'aujourd'hui déjà elle soit classée voiture à succès.

P.-S. Nous dotons chaque nouvelle VW de la garantie d'une année sans limitation kilométrique et des prestations de l'assurance Intertours-Winterthur durant deux ans.

VW. La marque la plus vendue en Suisse.



Coupon d'information.

83

Veuillez m'envoyer le prospectus Derby.

Adresse: _____

NPA/Localité: _____

Découpez et envoyez à:
AMAG, Agence générale,
5116 Schinznach-Bad.

AMAG-Leasing pour entreprises et l'industrie.
Renseignements: tél. 056/43 01 01.

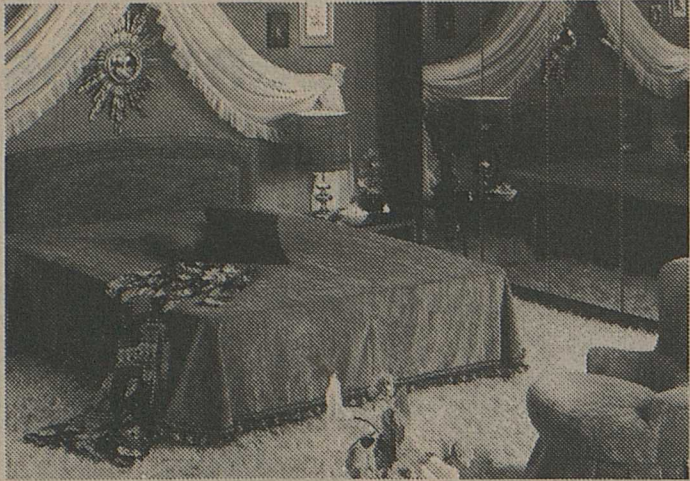

Pour un intérieur romantique: lit français en velours rehaussé de passementerie. Y compris matelas et couvre-lit en 160 x 200 cm, livré franco, seulement

2436.-

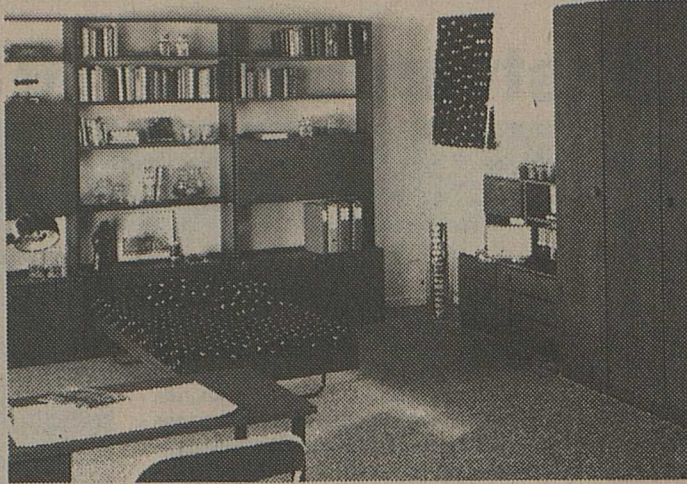

Des prix chocs, une riche variété d'éléments en différentes exécutions. Notre vaste département « studios jeunes » vous séduira. Venez vous en convaincre.

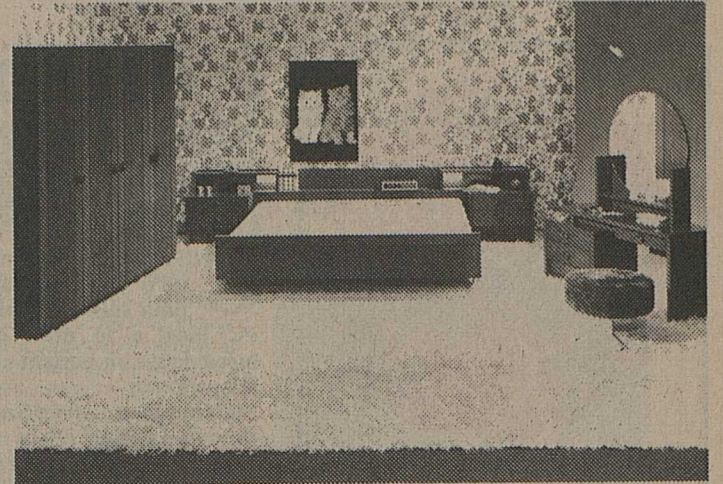

Une offre très avantageuse! Ce modèle vous séduira par son charme et sa finition impeccable, en chêne véritable, entouré avec éclairage indirect. Seulement

2795.-



Salon d'angle très raffiné composé d'éléments à combiner. Les sièges ont un confort exceptionnel grâce à une carcasse à ressorts, moulée dans la mousse; l'élément seulement

379.-

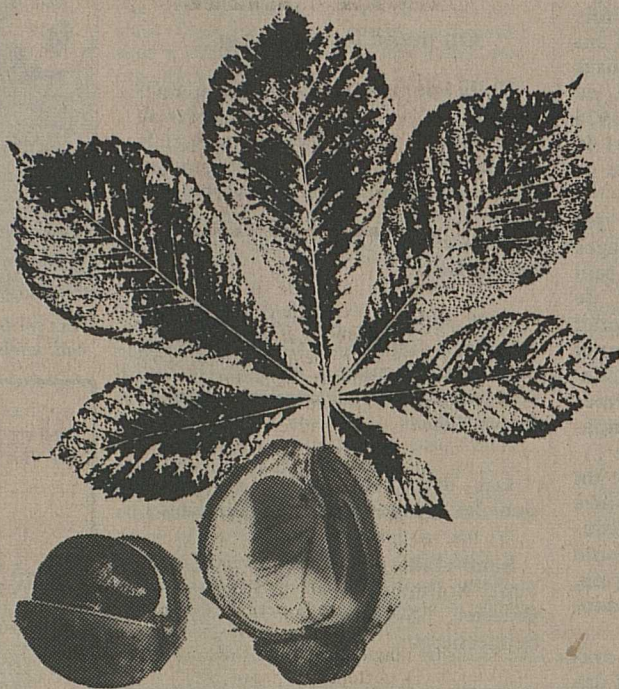

Chic et sobre, ce salon recouvert de cuir véritable est extrêmement avantageux; 3 places et 2 fauteuils.

4250.-



Robuste et élancé, ce salon rustique en frêne massif est recouvert d'un tissu solide à chevrons. Livrable aussi avec canapé-lit.

2606.-

anthamatten

meubles sa

Bois-Noir St. Maurice

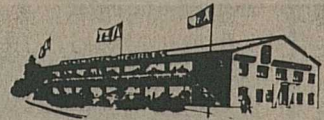

026/8 42 62

EXPOSITION SPECIALE

D'AUTOMNE

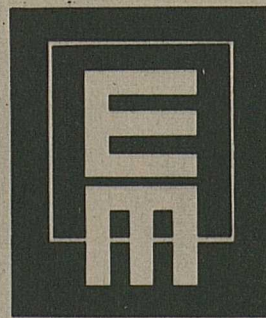

DU 15 OCTOBRE
AU
1^{er} NOVEMBRE 1977

DIMANCHES ET LUNDIS:
14 H. À 21 H.

EN SEMAINE: 8 H. À 12 H. - 14 H. À 21 H.

EUROPE
MEUBLES

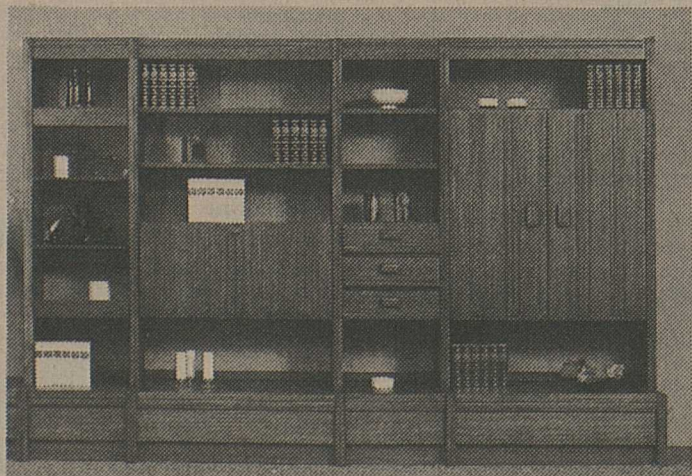

Paroi murale par éléments. Travail de qualité. Comme illustrée, en 298 cm de large, 195 cm de haut. Franco, installée chez vous pour

2740.-



Une nouveauté qui allie originalité et confort moderne. Une ligne jeune pour les jeunes. L'élément

585.-



Un prix attractif pour cette paroi en noyer, élégante et bien agencée. 260 cm de large, livrée franco domicile.

1950.-

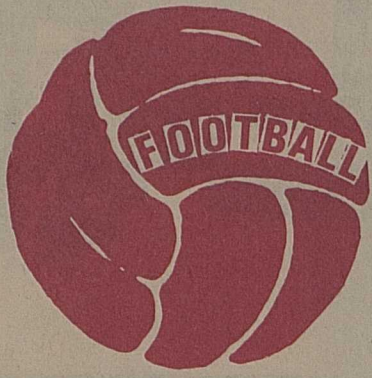

Programme du week-end

LNA

AUJOURD'HUI

- 17.00 Saint-Gall - Sion
Zurich - Chênois
- 17.30 Servette - Grasshopper
Young Boys - Young Fellows
- 18.15 NE Xamax - Carouge
- 20.15 Bâle - Lausanne

CLASSEMENT

1. Servette	10	7	2	1	23-9	16
2. Grasshopper	10	7	1	2	32-13	15
3. Lausanne	10	6	1	3	18-9	13
4. Bâle	10	5	2	3	21-14	12
5. Sion	10	4	4	2	16-11	12
6. Zurich	10	5	2	3	18-16	12
7. Chênois	10	4	2	4	10-15	10
8. Etoile Carouge	10	3	1	6	11-15	7
9. NE Xamax	10	3	1	6	17-22	7
10. Saint-Gall	10	2	3	5	11-20	7
11. Young Boys	10	1	4	5	9-21	6
12. Young Fellows	10	1	1	8	7-28	3

CLASSEMENT DES BUTEURS

7 buts: Bauer (Grasshopper), Cucinotta (Zurich), Sulser (Grasshopper); 6 buts: Elsig (Neuchâtel Xamax); 5 buts: Chivers (Servette), Guillaume (Lausanne), Schoenenberger (Bâle), Stohler (Bâle), Thouvenel (Servette); 4 buts: Brigger (Sion), R. Muller (Saint-Gall), Parini (Carouge), Risi (Zurich), Coutaz (Sion).

LNB

AUJOURD'HUI

- 17.30 Bienne - Chaux-de-Fonds

DEMAIN

- 14.30 Gossau - Aarau
Lucerne - Nordstern
Vevey - Granges
- 15.00 Bellinzona - Fribourg
Bulle - Lugano
Chiasso - Winterthour
Wettingen - Kriens

CLASSEMENT

1. Lugano	8	5	3	1	12-3	13
2. Nordstern	8	5	1	2	21-13	11
3. Vevey	8	4	3	1	19-6	11
4. Wettingen	8	4	2	2	14-8	10
5. Granges	8	4	2	2	16-20	10
6. Chiasso	8	3	4	1	13-10	10
7. Winterthour	8	3	4	1	11-9	10
8. Bienne	8	4	1	3	12-12	9
9. Lucerne	8	3	2	3	12-9	8
10. Chaux-de-Fonds	8	3	2	3	10-9	8
11. Aarau	8	3	1	4	12-13	7
12. Gossau	8	2	2	4	10-18	6
13. Kriens	8	2	2	4	11-20	6
14. Fribourg	8	2	1	5	6-14	5
15. Bellinzona	8	1	1	6	9-20	3
16. Bulle	8	1	1	7	6-18	1

Première ligue

DEMAIN

- 10.00 Concordia - Fétigny
- 10.00 Meyrin - Monthey
- 14.30 Leytron - Renens
- 15.00 Central - Malley
Stade Lausanne - Onex
Nyon - Orbe
Rarogne - Martigny

CLASSEMENT

1. Stade Lausanne	8	5	2	1	26-11	12
2. Rarogne	8	4	3	1	17-8	11
3. Orbe	8	5	1	2	20-15	11
4. Onex	8	4	2	2	16-10	10
5. Central	8	5	0	3	12-9	10
6. Malley	7	3	2	2	19-15	8
7. Martigny	8	3	2	3	16-19	8
8. Meyrin	7	3	1	3	12-13	7
9. Monthey	7	3	1	3	12-13	7
10. Leytron	8	2	3	3	16-16	7
11. Nyon	7	2	1	4	7-19	5
12. Renens	8	2	1	5	9-13	5
13. Fétigny	8	1	2	5	10-20	5
14. Concordia	8	0	3	5	10-22	3

Deuxième ligue

DEMAIN

- 14.45 Sierre - Vouvy
- 15.00 Fully - Grimsuat
Naters - Ayent
Savièse - Chalais
Viège - Saint-Maurice
Conthey - Salquenen

CLASSEMENT

1. Viège	10	9	1	0	24-4	19
2. Saint-Maurice	10	7	1	2	19-4	15
3. Savièse	10	5	3	2	19-11	13
4. Conthey	10	5	3	2	17-11	13
5. Salquenen	10	3	4	3	9-10	10
6. Chalais	10	4	2	4	11-14	10
7. Vouvy	10	4	1	5	11-13	9
8. Sierre	10	2	3	5	12-21	7
9. Naters	10	2	3	5	5-14	7
10. Grimsuat	10	2	2	6	9-16	6
11. Ayent	10	2	2	6	10-23	6
12. Fully	10	2	1	7	12-17	5

L'équipe d'Istvan Szabo se rend à l'Espenmoos

Pourquoi ne pas croire encore?

Ce n'est pas pour la simple raison qu'il vient de battre le champion suisse à Tourbillon que le FC Sion a le droit de rouler les mécaniques en partant en direction de l'Espenmoos.

L'entraîneur Istvan Szabo se chargera de rappeler à ses protégés que Sommer, parfois, c'est le diable en personne. Pas forcément par le football qu'il préconise mais par la manière qu'il élabore. Même si la besogne s'annonce pénible cette saison, Sommer a le don d'attendre son adversaire comme le loup sa proie au coin du bois.

Et puis l'histoire qui lie le FC Sion au FC Saint-Gall depuis 1968 constitue une pièce à conviction. Une seule fois au cours de cette existence de neuf ans en LNA, les Sédunois se sont imposés en championnat sur la pelouse de l'Espenmoos. Depuis le 7 avril 1974 (victoire par 1-0: but de Luttrap) le FC Sion n'a plus gagné l'enjeu de ce déplacement.

Mais Istvan Szabo, comme ses protégés, ne sont pas des personnages à méditer sur le passé. Pour eux, seul le présent demeure un sujet de discussion. Ils ont digéré l'épouvantail des Charmilles avant de solutionner l'énigme bâloise à Tourbillon. L'Espenmoos pose de nouveaux problèmes et la « bande à Szabo » brûle d'impatience de les résoudre à sa manière.

Et pourtant cette onzième étape du championnat n'aura pas rencontré l'ambiance souhaitée pour les Sédunois, dans sa préparation. Durant toute la semaine, In-Albon, Perrier, Fussen, Moix et Dayen, les cinq militaires, sont restés muets.

L'obligation de servir sous le drapeau suisse s'est faite au détriment des couleurs sédunoises. Peu importe puisque au pied de Valère et Tourbillon cela devient une routine pour la jeunesse de Szabo.

L'important c'est... le sérieux

Le responsable sédunois ne tremble jamais, même s'il devait disputer une rencontre en enfer.

Il résume la situation: «L'Espenmoos ou Tourbillon c'est du pareil au même pour autant que l'on y apporte le même sérieux. Si nous jouons à Saint-Gall avec cet esprit d'équipe qui nous anima face à Bâle, il ne peut rien arriver de néfaste. Bien sûr il y a tous ces militaires dont je ne sais pas dans quel état de fraîcheur et de disponibilité je les accueillerai.

A l'Espenmoos il ne s'agira pas tellement de guerre tactique. Saint-Gall a perdu deux matches de suite et nous devons nous attendre à une forte réaction. A nous de nous préparer en conséquence, avec lucidité pour présenter la parade.»

On prend les mêmes et...

Willy Sommer, au téléphone, n'enviait pas du tout de chambarder sa formation de samedi dernier, malgré la défaite. Il est privé de son gardien titulaire Schuepp (opéré du ménisque) mais il garde sa confiance à la formation qui s'inclinait par 2-0 face à Young Boys.

Côté sédunois, Djordjic (ligaments du genou touchés) reste indisponible pour deux semaines environ. Il faut composer sans dramatiser, comme face à Bâle.

Les deux entraîneurs annoncent donc les équipes probables suivantes:

Saint-Gall: Bruhwiler; Stoeckl; Feuz, Bollmann, Seger; Corminboeuf, Brander, Gisinger, Mogg; Muller, Schneeberger.

Remplaçants: Kellenberger, Schlegel, Ries, Labhart.

Sion: Donzé; In-Albon; Moix, Balet, Dayen; Isoz, Coutaz, Perrier, Fussen; Luisier, Pillet.

Remplaçants: Pittier, Sarrasin, Vergères.



Ries (notre photo) est annoncé comme remplaçant. Il faudra malgré tout se méfier de Saint-Gall comme de la peste... (Photo ASL)

Valais: horaire des matches

3^e ligue

- 10.30 Lalden - Chippis
- 15.15 ES Nendaz - Savièse II
- 15.00 Saint-Léonard - Sierre II
- 13.30 Steg - Agarn
- 10.00 Varen - Brig
- 10.00 La Combe - Aproz
- 15.30 Orsières - Bagnes
- 15.30 US Port-Valais - Saxon
- 14.00 Riddes - US Collombey-Muraz
- 15.00 Saint-Gingolph - Vionnaz
- 11.00 Vétroz - Conthey II

4^e ligue

- 15.30 Brig II - Visp II
- 15.15 Grône - Chalais II
- 10.30 Loc-Corin - Leuk-Susten
- 10.30 Salgesch II - Termen
- 15.00 Turtmann - St.Niklaus
- 10.00 Ayent II - Arbaz
- 10.00 Erde II - Granges II
- 10.00 Grimsuat II - Savièse III
- 14.30 Hérémence - Saint-Léonard II
- 10.00 Salins - Montana-Crans
- 10.30 Vex - Nax
- 15.30 Bramois - Hérémence II
- 15.00 Chamoson - Châteauneuf
- 11.45 Fully II - La Combe II
- 15.00 Isérables - Sion III
- 10.00 Leytron III - Ardon
- 9.15 Vétroz II - Erde
- 15.00 US Collombey-Muraz II - Leytron II
- 15.30 Saint-Maurice II - Saillon
- 15.00 Vernayaz - Evionnaz
- 15.00 Volleges - Massongex
- 10.30 Vouvy II - Monthey II

5^e ligue

- 14.00 Anniviers - St.Niklaus II
- 10.30 Chippis II - Termen II
- 10.30 Steg II - Raron II
- 13.00 Turtmann II - Leuk-Susten II
- 13.30 Grône II - Chalais III
- 12.30 ES Nendaz II - Evolène
- 15.30 Noble-Contrée - Lens II
- 14.30 Veysonnaz - Ayent III
- 10.30 Aproz II - Sion IV
- 10.00 Chamoson II - Saxon II
- 10.30 Saint-Léonard III - Lens III
- 10.30 Troistorrens - Riddes II
- 10.00 Fully III - Salvan
- 10.30 Massongex II - Isérables II
- 10.00 Saint-Gingolph II - US Port-Valais II

Seniors

- 14.30 Brig - Naters*
- 10.00 Raron II - Raron

Juniors interrégionaux B II

- 15.30 Monthey - Perly-Certoux
- 14.30 Sion II - Signal
- 10.30 Visp - Fully

Juniors interrégionaux C II

- 14.00 Bramois - Sion II
- 13.30 Chamoson - Saint-Maurice
- 14.30 Grône - Concordia Lausanne
- 15.00 Leuk-Susten - Stade-Lausanne II
- 13.30 Saillon - Sierre
- 13.00 Visp - Lausanne II

Juniors A - Régionaux

- 13.30 Chalais - Agarn
- 12.45 Sierre - Grône
- 12.30 Hérémence - Conthey
- 13.00 Lens - Evolène
- 13.00 ES Nendaz - Bramois
- 14.00 Ardon - Riddes
- 12.30 Leytron - Fully
- 10.30 Saxon - Vétroz
- 12.15 Orsières - US Collombey-Muraz
- 12.30 US Port-Valais - La Combe
- 13.30 Saint-Maurice - Vouvy

Juniors B - Régionaux

- 16.15 Brig - Raron*
- 15.30 Naters - St.Niklaus*
- 14.45 Termen - Lalden
- 15.00 Sierre - Steg*
- 13.00 Turtmann - Loc-Corin
- 13.00 Ayent - Grimsuat
- 15.30 Chalais - Montana-Crans*
- 13.00 Conthey - Vétroz
- 13.15 Saint-Léonard - Erde
- 13.15 Savièse II - Châteauneuf
- 13.15 Volleges - Saillon
- 14.00 US Collombey-Muraz - Massongex*
- 14.00 Saint-Maurice - Troistorrens*

Juniors C - Régionaux

- 14.00 Leuk-Susten II - Brig*
- 14.00 Naters - Raron*
- 14.00 St.Niklaus - Lalden*
- 15.15 Steg - Varen
- 14.00 Chalais - Sierre II*
- 15.30 Chippis II - Lens*
- 15.30 Loc-Corin - Noble-Contrée*
- 12.30 Bramois II - Evolène
- 14.00 Sion III - Hérémence*
- 15.00 Ayent - Conthey*
- 14.00 Nax - Saint-Léonard
- 13.15 Savièse - Châteauneuf*
- 15.30 Erde - Riddes
- 16.00 Leytron - Vétroz*
- 15.15 Saxon - Ardon*
- 13.35 Fully - Volleges
- 15.45 La Combe II - Isérables*
- 14.00 Orsières - Bagnes
- 14.00 La Combe - Vernayaz*
- 14.30 Monthey II - Martigny II*
- 13.30 US Collombey-Muraz - Vionnaz
- 15.00 US Port-Valais - Vouvy*
- 13.30 Troistorrens - Saint-Gingolph

Juniors D - Régionaux

- 13.00 Brig - Visp*
- 15.00 Raron - Lalden*
- 15.00 Steg - Salgesch*
- 15.00 Turtmann - Visp II*
- 16.00 Grimsuat II - Grône*
- 14.00 Noble-Contrée - Montana-Crans*
- 13.30 Sierre II - Ayent*
- 15.00 Bramois - Sierre*
- 14.00 Evolène - Grimsuat*
- 14.45 Savièse - Saint-Léonard*
- 15.30 Sion II - Savièse II*
- 16.30 Vétroz - Aproz*
- 16.00 Ardon - Conthey*
- 14.45 Leytron - Chamoson*
- 16.00 Riddes - Fully II*
- 14.00 Saillon - Saint-Maurice*
- 14.00 Saxon - Martigny II*
- 13.10 Monthey II - US Collombey-Muraz*
- 14.15 US Port-Valais - Troistorrens
- 14.30 Vouvy - Massongex*

Juniors E - Régionaux

- 13.30 Grône - Chalais*
- 13.30 Lens II - Sierre II*
- 14.00 Sierre - Lens*
- 14.30 Sion IV - Sion II*
- 13.00 Conthey III - Saint-Léonard*
- 13.30 Sion - Bramois II*
- 13.30 Sion III - Bramois*
- 14.00 Chamoson - Chamoson III*
- 15.00 Chamoson II - Saxon*
- 16.00 Vétroz - Ardon*
- 13.45 Leytron - Saillon*

Juniors inter A I

- 12.30 Sion - Meyrin

Juniors inter A II

- 13.00 Raron - Monthey

Juniors inter C I

- 13.00 Sion - Meyrin
- 14.00 Monthey - Interstar

* se jouent le samedi

Le Mexique qualifié pour l'Argentine

Après l'Argentine (pays organisateur), la RFA (tenante du titre), le Pérou, le Brésil et l'Ecosse, le Mexique se trouve qualifié pour le tour final de la coupe du monde 1978 en Argentine. Les Mexicains qui, en 1974, avaient été devancés par Haïti, ont profité, dans le tournoi éliminatoire de Monterrey, du match nul (1-1) entre Haïti et le Canada pour se qualifier mathématiquement. Les Canadiens n'ont égalisé qu'à une minute de la fin par Bakic.

C'est la huitième qualification du Mexique pour le tour final de la coupe du monde.

Egypte - Nigéria 3-1 (2-0)

En match comptant pour le tour préliminaire de la coupe du monde, au Caire (groupe asiatique), l'Egypte a battu le Nigéria par 3-1 (2-0) devant 120 000 spectateurs. Les buts égyptiens ont été marqués par Mustapha Abdou (2) et par Mukhtar, alors que le Nigéria a sauvé l'honneur par Iwelumo.

● Classement du groupe (le vainqueur sera qualifié pour l'Argentine): 1. Nigéria 3/3; 2. Egypte 2/2; 3. Tunisie 1/1.

Rarogne-Martigny: l'inconnue

La confrontation de demain après-midi à Rhoneglut, revêt un caractère tout particulier. Après que Stade Lausanne eut enfin trouvé à qui parler lors de son déplacement en Octodure, et que Rarogne eut pris le meilleur sur l'équipe des bords de la Vièze, voilà une confrontation entre les vainqueurs de dimanche dernier qui ne va pas manquer de piquant. Si l'éviction de Rarogne de la coupe suisse par Martigny est déjà oubliée, les rencontres en championnat de nos deux équipes valaisannes ont toujours été placées sous le signe du véritable derby. Dans cette optique, il est bien difficile de dresser un pronostic quelconque. Martigny a connu quelques difficultés au début de la saison avant de trouver la bonne carburation. Dimanche dernier son exploit face à Stade Lausanne a été le fait marquant de cette 8^e journée du championnat. Au FC Rarogne, maintenant que l'entraîneur Jungo a pu récupérer Peter Burgener et Cina, et que

l'infatigable Uli Kalbermatter a de nouveau son mot à dire, on conçoit mieux la performance réalisée face à Monthey.

Demain à Rhoneglut, la partie s'annonce plus difficile pour Rarogne qu'elle le fut sur le terrain de Monthey où la formation locale était handicapée, au départ, par l'absence de trois titulaires.

Du côté d'Octodure, il en sera tout autre et l'équipe sera au grand complet dans sa formation du dernier week-end. Autrement dit, une rencontre qui nous vaudra une fameuse empoignade. Rarogne a fait preuve de maîtrise face à Fétigny, il y a quinze jours, tout comme face à Monthey. Un argument qui indique la forme actuelle de l'équipe haut-valaisanne. Pour notre part, nous n'avons qu'un vœu à formuler: «Puisse l'esprit sportif régner pendant 90 minutes, c'est la seule chose que nous demandons aux antagonistes du jour!»

MM



Pour Rarogne et pour Martigny il s'agira de ne pas perdre la face comme le fait ici le gardien Pius Imboden! (Photo A.Bussien, Monthey)

A Montreux, colloque sur la collaboration économique entre l'Europe et l'Amérique latine

Contre-manifestation de l'extrême gauche prévue

MONTREUX. - Du dimanche 23 au mercredi 26 octobre, le Palais des congrès de Montreux recevra le premier symposium latino-américano-européen pour la coopération économique qui rassemblera plus de 1250 personnalités des pays de l'Europe de l'Ouest et de 21 pays de l'Amérique latine, y compris l'Argentine, la Bolivie, le Brésil, le Chili, Cuba, la Colombie, le Mexique, le Pérou, Trinidad, Tobago et le Venezuela.

Depuis la crise énergétique de 1973, la « Fondation du European Management Forum » se voue particulièrement à la promotion de la coopération de l'Europe avec les pays du tiers monde. C'est ainsi qu'en collaboration avec les organisations de développement, l'ONU et l'ONUDI à Vienne, des bourses de projets internationaux ont été organisées dans le cadre des « Symposia européens de management » à Davos en 1975-1976 et 1977 auxquels des pays de l'Asie, de l'Afrique, de l'Amérique centrale et du Sud ont été invités. Il s'agissait d'exposer aux chefs de 500 entreprises européennes réunis à Davos les besoins de développement spécifique de leur pays, cette bourse de projets étant la « plate-forme la plus importante pour un contact direct des pays en développement avec l'industrie européenne ».

En 1976 fut organisé le premier symposium arabo-européen pour la coopération économique réunissant plus de 1000 participants pour des entretiens bi-régionaux, des discussions et des contacts en dehors des structures politiques existantes (dans le cas arabo-européen en dehors du dialogue politique institutionnalisé entre la Communauté européenne et la Ligue arabe).

Vu l'énorme succès de cette rencontre interrégionale, cette année est organisé un

symposium analogue qui, sous le nom de premier symposium latino-américano-européen a pour but d'établir, sur une base pragmatique, un pendant important aux discussions officielles pour la création d'un nouvel ordre économique international. C'est à cause de sa neutralité et à son hospitalité traditionnelle que la Suisse a été choisie pour ces rencontres.

La mission de l'European Management Forum est une promotion des contacts et de la collaboration entre les dirigeants de l'industrie européenne. Les participants sont des responsables d'entreprises trop importantes pour ne pas jouer un rôle national et pas assez pour jouer un rôle multinational.

Le symposium consacrera ses réunions aux questions de développement de l'Amérique latine en examinant toutes les questions portant sur la coopération d'entreprise : problèmes d'investissement, de financement, de transfert technologique, de promotion des exportations avec comme principe : l'Amérique latine et l'Europe doivent avant tout rechercher une relation nouvelle et complémentaire afin d'accélérer le processus d'industrialisation de l'Amérique latine si l'Europe entre dans la phase post-industrielle et se consacre uniquement à des

produits et services caractérisés par une valeur et un « know-how » accrus.

Le programme de ce symposium de Montreux avec trois séries de séances plénières et 35 séances de travail est conçu de façon à ce que les discussions soient toutes axées sur les problèmes spécifiquement régionaux et non nationaux. Plus de 100 orateurs ont été choisis sur la base de leurs connaissances approfondies et proviennent d'organisations internationales, de gouvernements, mais avant tout de milieux économiques.

Une contre-manifestation

Certains groupements politiques de gauche sont cependant opposés à ce symposium. C'est ainsi qu'un comité s'est constitué à Montreux baptisé « Coordination des organisations opposées au colloque économique Europe - Amérique latine » qui comprend notamment la Déclaration de Berne et la Ligue marxiste révolutionnaire.

La municipalité de Montreux a autorisé une contre-manifestation dimanche à 15 heures. A son programme : un cortège et diverses allocutions prononcées au marché couvert. Cette contre-manifestation ne devra en aucun cas troubler l'ordre public ou le déroulement du symposium.

Les organisateurs estiment que les contre-manifestants sont victimes d'un malentendu, qu'ils n'ont pas compris les buts du symposium dont les résultats ne peuvent être que dans l'intérêt des pays latino-américains. Les contacts, les discussions sont nécessaires pour résoudre les problèmes de technologie et de capitaux, pour augmenter la qualité de vie des pays d'Amérique latine sans considération de leur régime politique. C'est ce que recherche ce symposium se voulant en dehors de la politique pour ne s'occuper et s'intéresser qu'à l'économie.

Le NF souhaite une bonne journée à...

M. Robert Savioz, Monthey

MONTHEY. - Pour rencontrer Robert Savioz, directeur du Cycle d'orientation, il faut se rendre au collège du Reposieux. Cet enseignant consacre quelque 13 heures par semaine à professer en dehors de sa fonction directoriale qui l'occupe souvent jusqu'en début de soirée dans son bureau. Il faut dire que l'administration de l'école exige de lui des heures... de loisir.

Agé de 45 ans, M. Robert Savioz est originaire de Saint-Jean (val d'Anniviers). Il a suivi ses écoles à Sierre où il a obtenu un diplôme commercial. Il passe ensuite une licence en sciences économiques, puis une seconde en droit, à l'université de Lausanne.

Depuis 17 ans, M. Robert Savioz est installé à Monthey. Auparavant il a enseigné à Montreux.

En 1964 la commission scolaire l'appelle comme adjoint à la direction des écoles, en 1965 en qualité de directeur de l'école industrielle.

Lors de la mise en service du collège du Reposieux, il est appelé à en assumer la direction en 1972 pour prendre celle du cycle d'orientation en 1974.

Ainsi M. Robert Savioz a connu quatre ans le collège de l'avenue de la Gare, huit ans celui de l'avenue de l'Europe avant d'être à la tête de celui du Reposieux.

Il a 47 enseignants sous sa direction, y compris les auxiliaires qui se regroupent dans 25 caisses (au total 540 élèves, garçons et filles, le pensionnat Saint-Joseph faisant partie intégrante de cet ensemble scolaire).

En relation avec son activité professionnelle fort appréciée de tous, M. Robert Savioz a été appelé à représenter les directeurs romands à l'Institut de recherche et de documentation pédagogiques à Neuchâtel.

Enseignant pondéré qui a une vue juste des choses et des événements, le directeur du CO montheyan nous a dit le plaisir et les joies que lui procurait sa profession.



Photo NF

Nous dirons sa vocation. De par ses fonctions de directeur et d'enseignant, il guide les élèves dans cet âge difficile qu'est l'enfance.

Pour lui, dans leur ensemble, les jeunes d'aujourd'hui sont aussi bien que ceux des décennies précédentes.

Notre rôle, nous suggère M. Robert Savioz, n'est pas seulement d'inculquer une quantité de sciences à nos élèves, mais aussi de les préparer à trouver des points de conciliation entre la foi qui les anime, leurs valeurs de référence et celle des autres. Il est de notre devoir de leur apprendre que la conscience morale dépend beaucoup de la conscience sociale, que les espérances intimes de l'un ne sont pas forcément celles des autres.

Bloc-notes chablaisien

Nouveau président au Kiwanis

MONTHEY. - Le Kiwanis-Club Monthey-Chablais a tenu son assemblée administrative au cours de laquelle les membres ont élu leur nouveau comité. M. Pierre Balmer a démissionné de la présidence pour raison de santé; il est remplacé par M. René Kunzle. M. Emile Puipe assumera la vice-présidence, M. Antoine Vuadens, le secrétariat, et M. Bernard Chatelet, les finances, puisque M. Pierre Balmer vient de démissionner.

La commission d'animation est présidée par M. Francis Pesse, celle des admissions par M. Fernand Avanthey, et celle des œuvres sociales par M. Raymond Rithner.

L'Avenir de Collombey s'est réunie

COLLOMBEY. - La société de musique l'Avenir présidée par Léon Gavillet, a tenu son assemblée générale. Afin de continuer à toujours servir au mieux les intérêts de la société, les membres réalisent le comité qui se compose de la façon suivante: président: Léon Gavillet; vice-président: Raoul Cottet; secrétaire: Dominique Chervaz; caissier: Jean-Paul Reuse; membre: Bernard Gavillet.

Bain de mer et de santé

MONTHEY. - C'est le thème choisi par la section du Haut-Lac de la Fédération romande des consommatrices pour sa prochaine séance d'information qui se tiendra le mercredi 26 octobre à 20 h. 15 à l'école ménagère, av. du Crochetan.

Le groupe ETAM s'installe en Suisse romande

LAUSANNE. - Fondée en 1976 à Lutry (VD), la société ETAM-Suisse ouvre vendredi à Lausanne son premier magasin de Suisse romande. Spécialisée dans les boutiques de prêt-à-porter et de lingerie, elle est déjà établie à Schaffhouse et à Berne. Le groupe ETAM possède 118 magasins et deux fabriques en France, et a réalisé en 1976 un chiffre d'affaires de 136 millions de francs français. Il a acquis en 1977 la société SPLI, qui occupe 2600 employés et fabrique une marque de textile pour toute l'Europe. Le groupe a également 120 magasins en Grande-Bretagne, 35 en Belgique, ainsi qu'une chaîne de boutiques aux Pays-Bas, en Allemagne fédérale, au Brésil et en Argentine.

La belle époque retrouvée

MONTHEY. - L'hôtel du Cerf, qui a changé de propriétaire a rouvert ses portes cette semaine après rénovation complète de la brasserie; ces heureuses transformations redonnent une allure de la « belle époque » à l'ensemble.

Cette rénovation fait du Cerf un des plus beaux établissements publics du chef-lieu. Vendredi, en début de soirée, une cocktail-party réunissait dans la grande salle de l'établissement les autorités constituées de Monthey, les maîtres d'états, les amis et connaissances des propriétaires, les frères Jeandet qui sont à féliciter pour leur réalisation.

Avec les mycologues

MONTHEY. - Grâce à M. Oscar Ciana, le groupement des mycologues montheyans organise une dernière séance de détermination, lundi 24 octobre à 20 h., au café de la Place. Au cours de cette séance, M. O. Ciana présentera une série de diapositives qui permettront aux participants d'admirer certainement tous les champignons qu'ils n'ont pas rencontrés dans l'année.

Le Camping-Caravaning-Club a siégé

CHÂMPÉRY. - C'est dans la station plus que centenaire que ce sont retrouvés les membres du Caravaning-Club valaisan pour leur assemblée annuelle. Celle-ci, présidée par M. Martial Pagnard (Sion) a entendu le rapport de son président qui a relevé l'effectif du club avec plus de 300 membres répartis entre Sierre et Saint-Gingolph, alors que la Fédération suisse en compte quelque 100 000. 15 campings valaisans font partie de l'organisation qui a participé à de nombreux rallies en Suisse et à l'étranger.

Rélu à l'unanimité, le comité se compose de Martial Pagnard, président (Sion); Edouard Simonazzi, vice-président, (Monthey); Michel Roch (Sion), secrétaire; Georges Biard, caissier (Monthey); Fabien Zufferey, membre (Sierre).

Un repas pris en commun au centre sportif s'est terminé par un loto dans une ambiance fort agréable.

Nettoyage du Nant de Choëx

MONTHEY. - Le CADEHL, que préside M. Dufey, d'entente avec le groupe des éclairuses de Monthey, organise samedi après-midi, le nettoyage du lit et des rives du Nant de Choëx. C'est un travail qui s'effectue régulièrement depuis quelques années, et qui est nécessaire par parce que la population et les touristes n'ont pas encore compris que la défense de l'environnement commençait par une propreté de nos ruisseaux et torrents.

Martigny, Trient, Outre-Rhône

Le Martignerain Jean-Paul Faisant, membre de l'ASFA, exposera au Palais de Rumine

MARTIGNY. - Il ne s'agit pas de l'association suisse de football, mais de l'Artists Science Fiction Association, titre qu'il vient de recevoir en septembre dernier, lors de la 35^e Convention mondiale de science fiction qui s'est tenue à Miami Beach (USA).

De retour à Martigny, il a été sollicité pour exposer au Musée cantonal des beaux-arts de Lausanne (Palais de Rumine) qui le recevra du 1^{er} au 13 novembre prochain.

Jean-Paul Faisant - un peu farfelu parfois - c'est la fascination de l'imaginaire. Son œuvre est un cycle d'allégories apocalyptiques,

un univers fantastique, qui se distingue par un sens du rêve, une imagination débridée, un don de l'espace; c'est l'éclatement suprême, un crescendo de la vie et de la mort.

Peintre visionnaire d'expression surréaliste et de science-fiction, il a travaillé pendant plusieurs années dans l'architecture. Ses études artistiques, il les fit à Vevey, à Lausanne, à Toulouse. Il participe aux conventions et congrès internationaux de science-fiction; ses expositions en Suisse et à l'étranger l'ont révélé au public qui a eu ainsi l'oc-

casion de se familiariser avec son œuvre, honorée par la télévision, la radio, la presse. Jean-Paul Faisant a été distingué par la NASA en 1970; le IX^e concours de l'exposition internationale Europa Artistica lui a attribué la médaille d'argent en 1974; et puis l'an dernier en Pologne, il reçut le prix spécial de science-fiction décerné par le jury international du III^e congrès européen de science-fiction de Poznan.

Sa présence dans la capitale vaudoise est le couronnement de 10 ans de peinture.

VENDANGES FULLIÉRAINES



M. Hermann Cotture chargeant son « attelage » avec des caissettes qu'un client a déposées au bord de la vigne.

Photo NF

FULLY. - Le vignoble fulliérais est l'un des plus beaux du Valais. Mais il est pentu. Dans la région de Mazembroz particulièrement, au-dessus du « quartier des Entremontants ». Les chemins viticoles épousent des déclivités qui vont jusqu'à 20% et plus.

Jadis, la vendange était descendue par ces voies sur des sargosses jusqu'à l'endroit où se trouvaient les bossettes. Aujourd'hui, les chemins viticoles, pour la plupart, ont été améliorés et dans leur partie inférieure, goudron-

nés. La difficulté demeure néanmoins dans leur étroitesse et il faut avoir d'œil, l'habitude, du sang-froid, pour effectuer un croisement sans toucher, sans passer dans la vigne en contrebas.

Ça, c'est l'affaire des transporteurs de vendange qui, avec jeep et remorque, se jouent de tous les traquenards avec les honneurs de la guerre.

Dans en avons rencontré un l'autre jour, au sortir d'un pressoir. Et accepté son invitation. Il s'est littéralement faufilé entre les véhicu-

les venant en sens inverse. Arrivé au haut de la pente, il fallut faire demi tour; opération exécutée avec la même aisance, au mépris du danger, avant de charger sur le véhicule tracteur et la remorque, 1500 kilos de vendange.

Hermann Cotture est accoutumé à ce travail depuis vingt ans.

« Monter à vide, dit-il, n'est pas une affaire; mais redescendre chargé sur des chemins aussi raides, c'est une autre paire de manches. »

Un grand souffle d'idées nouvelles pour construire et moderniser

Rien n'est plus spectaculaire qu'une transformation de cuisine ou de salle de bains par Gétaz Romang. Demandez-nous un devis sans engagement. Nos prix aussi sont très attrayants.

GETAZ ROMANG ECOFFEY SA

Genève - Lausanne - Vevey - Aigle - Châteaud'Oex - Yverdon - Sion - Viège

MIGROS

Samedi
22 octobre
N° 592

Non alimentaire:

Echanger

Chacun de nous a, une fois ou l'autre, fait cette expérience désolante: au magasin, le pullover semblait seyant, les motifs et les teintes de la chemise attrayants et arrivés à la maison il nous faut déchanter. Le pullover s'avère un rien trop étroit, et la couleur de la chemise un tant soit peu trop vive pour s'harmoniser au costume. Et quelle n'est pas notre déception lorsque nous offrons en cadeau un objet que la personne possède déjà!

S'agit-il cependant d'articles de la Migros, alors le mal n'est que moindre car vous avez la possibilité d'échanger les articles. Il n'y a que quelques règles à respecter.

Règles d'échange Migros

- En principe, tous les articles non alimentaires achetés à la Migros peuvent être échangés, pour autant qu'ils soient non utilisés. Les groupes de marchandises suivants font exception - pour des raisons d'hygiène et dans l'intérêt de nos clients:

- Articles corsetiers
- Linge de corps
- Vêtements de bain
- Disques et cassettes

- Pour échanger un article il est indispensable de présenter le coupon

Multipack

Collant de soutien M-Compact

Idéal pour les personnes qui sont souvent debout.

2 collants **16.-**
au lieu de 20.-

de caisse. C'est pourquoi il est important de conserver ce dernier précieusement.

- L'échange peut se faire dans un délai de 14 jours - à partir du jour de l'achat
- Il est préférable - pour autant que possible - d'effectuer l'échange dans la filiale où l'article a été acheté. Nos grandes succursales ont un

service-clients à cet effet. Dans les plus petits magasins, le gérant ou son remplaçant sont au courant des conditions d'échange.

La Migros défend les consommateurs et se porte garante de la marchandise qu'elle offre. Ceci est également valable après l'achat, et l'échange n'en est qu'un aspect.

Ski: les fixations

Il y a environ deux mois, nous annoncions dans ces mêmes colonnes les tentatives de boycottage, peu réjouissantes pour nos clients, d'un fournisseur. La fabrique «Salomon», fabricant très connu de fixations de skis, ne voulait nous livrer que dans des conditions bien précises - conditions inacceptables pour nous et nos clients - telles que le prix de vente imposé. Par la suite, nous avons renoncé à la livraison directe et nous nous sommes approvisionnés ailleurs en fixations «Salomon». Vous pouvez vous procurer ces articles dans nos magasins à des prix défiant toute concurrence.

«Alpin» la marque de confiance Migros

Un produit connu du large public n'est pas nécessairement le meilleur. La fixation «Alpin», marque propre de Migros, est pour l'heure encore peu connue mais a déjà prouvé ses qualités et convaincu un grand nombre de skieurs. Qualité et fabrication optimales, production suisse ainsi que des prix avantageux, les fixations «Alpin 65» et «Alpin 100» remplissent en outre les fonctions précises exigées par le Bureau suisse de prévention des accidents (elles portent la marque de contrôle BfU) - voilà des propriétés qui ne sont pas à négliger et qui caractérisent ces fixations «Alpin».

Les fixations «Alpin 65» et «Alpin 100» sont pourvues de mâchoires antérieures à triple articulation. Elles possèdent un excellent pouvoir amortisseur qui empêche les déclenchements inopportuns. De plus, les fixations «Alpin» se distinguent par l'élasticité longitudinale et transversale, la force de remise en place, la constance du déclenchement et un mécanisme d'introduction et de retrait impeccable. Non seulement les fixations «Alpin» sont, du point de vue technique, irréprochables et s'adaptent parfaitement aux skis «Alpin», mais en outre leurs design et coloris s'harmonisent à notre assortiment de skis. Le secteur «sport» des grands magasins Migros et en partie les M-Do it yourself, vous offrent ces fixations. Un personnel qualifié saura vous renseigner dans les moindres détails. Bien entendu, l'excellente garantie Migros est valable après l'achat.

Le modèle «Alpin 65» à 80 francs est conçu tout particulièrement pour les jeunes skieurs. Nous conseillons «Alpin 100» (95 francs) aux adultes. Dans les points de vente, les fixations sont montées et réglées par des spécialistes, selon les normes BfU.

Une indication importante et générale concernant toutes les fixations: lors de transports en voiture, les skis et les fixations seront protégés d'une housse à fixations ou, mieux encore, d'une

housse à skis. Les routes mouillées et salées endommagent les skis et les fixations - dont les fonctions peuvent être ainsi altérées. De plus, il est sage de les réviser périodiquement.

Offres spéciales

Ceylona
Pure graisse de coco 450 g **1.80**
au lieu de 2.30
(100 g = -40)

Suprema Gourmet
Pure graisse végétale
(riche en vitamine E) 450 g **2.-**
au lieu de 2.50
(100 g = -44,4)

Suprema
Pure graisse végétale avec 10% de beurre
(riche en vitamine E) 450 g **2.30**
au lieu de 2.80
(100 g = -51,1)

Suprema
Pure graisse végétale avec 20% de beurre
(riche en vitamine E) 450 g **2.70**
au lieu de 3.20
(100 g = -60)

LA RECETTE DE LA SEMAINE

Couper trois gros poireaux en fines rondelles. Etuver lentement dans un peu de margarine. Ajouter quatre cuillerées à soupe de farine. Etuver encore quelques instants. Mouiller avec un litre et demi de lait maigre, assaisonner de sel, condiment vitaminé et noix de muscade râpée. Poursuivre la cuisson à petit feu pendant une heure. A la fin de la cuisson, ajouter 100 g de lardons grillés. Servir ce potage avec du fromage râpé.

ETES-VOUS INTERESSE A LA CONSTRUCTION D'UNE MAISON FAMILIALE ? ...



Guildway - Tecnodomus

Agent général pour le Valais:
LANZI BIENVENU - Architecte - c.p. 75
Rue des Ecoles, 22 - 3965 CHIPPIS.
Tél. (027) 55.41.80

Si oui, n'hésitez pas à nous téléphoner; nous vous conseillerons au mieux, sans engagement

AVANTAGE PREFABRIQUE + SECURITE TRADITIONNEL = CONSTRUCTIONS PRE - ASSEMBLEES GUILDWAY

- Economie sur les prix de construction
- Matériaux de qualité supérieure uniquement
- Isolation thermique et phonique excellente
- Réalisation en un temps très court

Demandez notre documentation gratuite, ou prenez rendez-vous pour visiter nos villas

Transformations et réparations de manteaux et vestes de

daim et cuir

R. Poffet, tailleur
Ecluse 10
Neuchâtel
Tél. 038/25 90 17

PISCINE MUNICIPALE DE GRÔNE

Ouverture dès le 1^{er} octobre 1977

Bassin de 25 m adapté à l'enseignement et à la compétition sportive
Equipements et accès spéciaux pour handicapés physiques

Heures d'ouverture 17 h. 30 - 21 h. (sauf le lundi)
mercredi, samedi et dimanche dès 14 h.



PATINOIRE COUVERTE DE VILLARS

Samedi 22 octobre à 20 h. 30

HC Villars - HC Lucerne

Championnat suisse LNB

Location et renseignements: tél. 025/3 27 22



ANNONCES DIVERSES

PRÊTS PERSONNALISÉS

de Fr.s. 1000.- à Fr.s. 10000.- sont accordés à toute personne salariée.

Pour renseignements:
Ascofinance SA, r. Mauborget 2
1003 Lausanne, tél. 021/22 80 40

A vendre

Citroën 2 CV 6	75	38 000 km
Citroën DS 23 Pallas	75	20 000 km
Saab 99 aut.	73	58 000 km
Saab 99 aut.	75	25 000 km
Saab 99 Combi	74	40 000 km
Toyota Corolla	75	20 000 km
Toyota Copain	74	35 000 km
Toyota Carina	73	65 000 km
Toyota Celica L.B	76	20 000 km

expertisées avec garantie

Garage Le Rallye, Bex

W. Dreier - 025/5 12 25 36-30545

Du stock (jusqu'à épuisement)

cuves à vin

(avec accès total) en chrome-nickel: 316 L
Contenance 50, 75, 130, 180, 220, 250, 300 l environ.

A. Mosoni-Vuissoz

Constr. Granges
Tél. 027/58 13 00 36-4600

La propreté sans peine

Pas de récurage pénible ni d'encausticage - passer simplement la serpillière humide!

MI@FLOOR

Revêtement de sol

en matière plastique

pour la salle de bains, la cuisine, le corridor, l'atelier de bricolage, etc. En divers motifs et couleurs.

9.50

Largeur: 200cm
Le m²

au lieu de 11.50

En vente dans les M home shops et Do it yourself

MIGROS

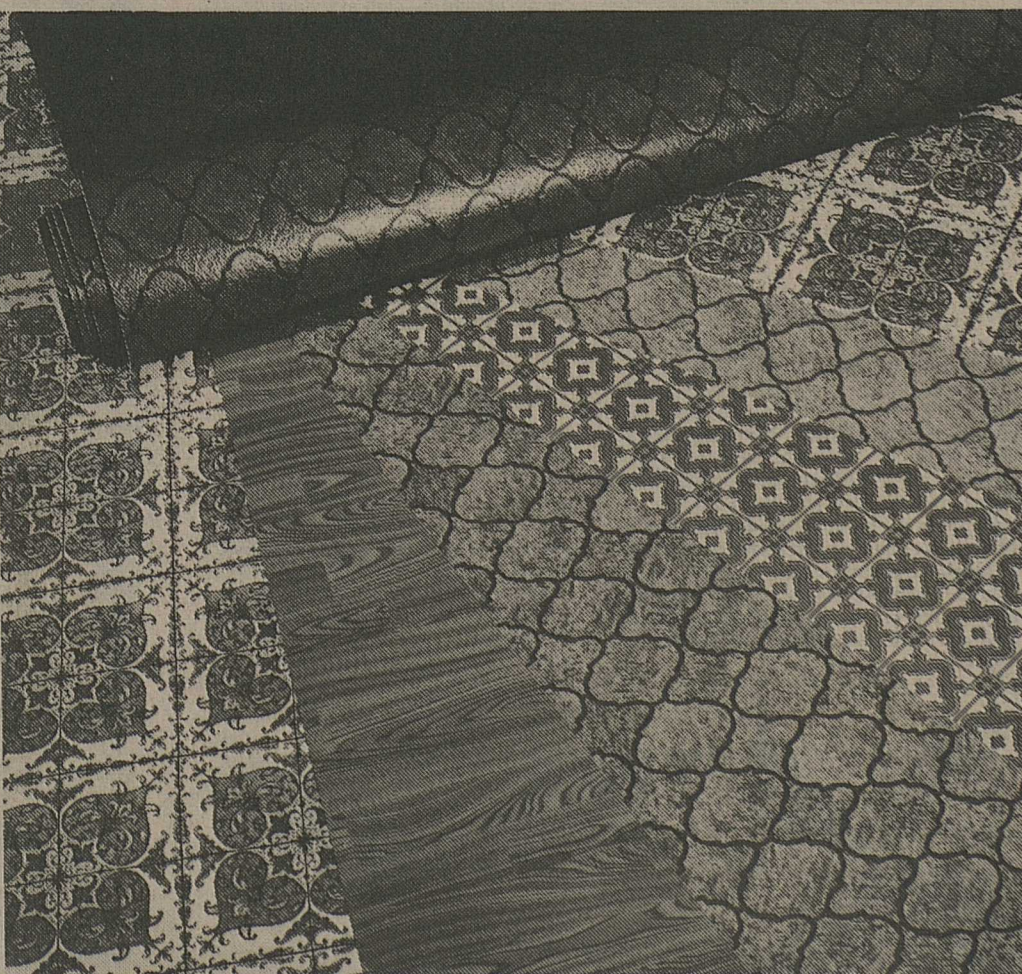

Enseignement nouvelle vague: intéressante expérience à Ovronnaz

MARTIGNY. - La Cordée, c'est non seulement le titre du bulletin de la section Monte-Rosa du Club Alpin Suisse, mais encore l'étiquette d'une maison d'éducation d'Ovronnaz qui veut par là montrer le lien solide existant entre enseignants et élèves, et entre les élèves eux-mêmes.

Cet esprit de solidarité est à la base d'une méthode d'enseignement nouvelle dans laquelle on abolit la dénomination «collège».

Nous en avons déjà entretenu nos lecteurs, il y a environ quatre ans, quand le directeur Pierre-Georges Tonelli avait fait part à la presse et aux autorités leytronnaitzes de ses intentions.

«La Cordée», maintenant a fait la preuve de son efficacité dans le domaine de l'enseignement et c'est la raison pour laquelle il nous plaît d'y revenir. Elle peut se définir comme une grande famille qui vit d'éléments simples et formateurs: l'étude, le sport, l'expérience, l'information, la camaraderie. En un mot tout ce qui permet aux jeunes de s'insérer dans une société dont les structures évoluent à un rythme vertigineux.

M. Pierre-Georges Tonelli et ses collaborateurs ont dépassé le stade de l'expérimentation dans cette nouvelle orientation: les résultats obtenus, tant dans le domaine scolaire qu'humain, témoignant de la valeur de ce critère formatif.

Le professeur et le surveillant sont réunis

en une seule personne qui a comme vocation celle de suivre le jeune durant ses différentes heures de la journée, ayant avec lui des contacts d'amitié qui amènent à la confiance et à la connaissance. Les dirigeants sont en effet convaincus que la plus grande partie des problèmes scolaires viennent souvent d'un désordre mental chez les jeunes.

«La Cordée» se veut différente des collèges habituels et refuse ce qui est seulement la forme; elle est persuadée que le choix entre la forme et la substance ne se pose pas dans la société actuelle.

En montagne, les jeunes élèves hôtes d'Ovronnaz atteignent l'altitude de 4000 mètres, couchent en cabane. On les conduit dans de grandes villes d'Europe où ils dorment dans des sacs de couchage. Ils s'habituent à l'esprit de compétition dans les sports et passent brillamment les épreuves auprès des écoles de l'Etat italien. Précisons que la grande majorité des élèves proviennent de grandes villes de la Péninsule.

L'étude de deux langues étrangères fait partie de l'organisation scolaire; les jeunes gens, à la fin de l'année, ont acquis un vocabulaire suffisant pour tenir une conversation. Les classes ne comptent pas plus de cinq élèves. Et ces jeunes Italiens, étant donné qu'ils vivent dans une localité où l'on parle uniquement français, ont la possibilité d'apprendre la langue de Molière. Ils sont en contact avec des enseignants dont la langue maternelle est le français.

Cours d'été

Ils ont lieu pendant les mois de juillet et août.

La matinée est réservée aux cours linguistiques (français, allemand, anglais ou espagnol), à raison de deux leçons d'une heure et demie chacune. De 18 à 19 heures, c'est la conversation. De nombreuses activités sont proposées pour le temps libre. D'autre part, Ovronnaz possède d'inépuisables buts d'excursions. Des pique-niques, des raquettes sont organisés dans les bois, de même que des randonnées surprises.

Cette expérience marque un tournant dans le domaine de l'enseignement; elle est la preuve aussi que l'altitude, le climat, la situation ensoleillée d'Ovronnaz sont des facteurs importants de réussite.

Importante assemblée du ski-club Alpina

VERBIER. - C'est vendredi 28 octobre prochain que le ski-club Alpina de Verbier tiendra son assemblée générale qui prendra une importance toute particulière, puisqu'il s'agira en effet cette année de mettre sur pied la descente FIS de Médran. Cette descente sera en fait l'événement sportif de l'hiver 77/78 à Verbier. Pour la première fois dans son histoire sportive du ski déjà exceptionnelle avec des noms aussi renommés que celui de Raymond Fellay ou Philippe Roux, la station pourra enfin organiser une compétition internationale.

Cette compétition sera l'aboutissement des très gros efforts déployés par le SC-Alpina, bien entouré par plusieurs organisations publiques et privées de la région pour créer de toute pièce une telle piste. Gageons donc que l'assemblée du vendredi 28 octobre prochain à la Rosablanchette à Verbier sera animée et très fréquentée.

MUSICIENS CAROUGEIS RECONNAISSANTS

MARTIGNY. - La journée genevoise du Comptoir de Martigny, 18^e édition, est encore dans toutes les mémoires. Les participants au cortège furent puissamment arrosés, par les commissaires d'abord, par les particuliers ensuite.

Un couple de commerçants du quartier de la Gare offrit le coup de l'étrier à la Musique municipale de Carouge. Le secrétaire vient de lui envoyer les quelques mots que voici:

«La Musique municipale de Carouge vous remercie très chaleureusement de votre

verrée et de la qualité du vin, qui a mis tous les musiciens et tambours en forme pour le restant de ce splendide samedi passé à Martigny.

Cette journée laissera à tous nos membres un excellent souvenir, tant par l'accueil de la population que pour le charme de votre belle cité.

Vous réitérant nos remerciements, nous vous présentons, Monsieur, Madame, nos amicales salutations.»

Ça fait plaisir de faire plaisir...



La maison qui abrite «La Cordée» est de construction récente. Elle se trouve dans un cadre typique de montagne, associant le rustique au caractère fonctionnel et au confort, sans oublier l'espace. Photo NF

LÉO ANDENMATTEN AU MANOIR DE MARTIGNY

Sous le signe du conflit!

MARTIGNY. - Le manoir de Martigny présente du 15 octobre au 13 novembre une exposition rétrospective des œuvres de Léo Andenmatten.

Quelque 140 toiles sont présentées, et le public désireux d'en savoir plus sur cet artiste ne devrait pas manquer cette occasion qui lui est offerte de mieux comprendre les divers cheminements de ce peintre.

Disons d'emblée que l'artiste a établi pour l'amateur une sorte de filière directive dans laquelle, bon gré mal gré, le visiteur va se laisser prendre. L'accrochage a en effet été conçu de telle sorte que, arrivé au bout des couloirs et des salles, le visiteur a l'impression gratifiante d'avoir saisi plus ou moins clairement l'image que l'artiste a voulu donner de lui-même.

Cette image est celle d'un homme pondéré, soucieux avant tout de fidélité à soi-même, désireux de montrer sa constance, y compris dans le paradoxe ou le contraste.

Je crains néanmoins que la ligne directrice qui nous guide à travers cette vie soit une ligne brisée, et que la sérénité qui se dégage peu à peu de cette œuvre, à mesure qu'elle s'élabore, soit une paix provisoire durement acquise. Car, quoi qu'il puisse paraître, cette œuvre qui se voudrait linéaire et docile est avant tout l'expression d'un combat camouflé que le visiteur attentif peut déceler.

A errer de salle en salle, on perçoit en effet les échos assourdis d'une sorte de bataille qui se serait livrée durant toute une vie et dont nous voyons tour à tour les vainqueurs momentanés.

Que l'un des antagonistes gagne, à savoir le corps et ses instincts, et nous avons droit à

des paysages fauves, avec des rouges, des verts, des bruns et des jaunes violents.

Que l'esprit l'emporte, les paysages s'assagissent, s'épurent, prennent des allures recueillies, avec des teintes de plus en plus effacées, de plus en plus discrètes.

Même schéma, même dualité dans les époques abstraites de l'artiste:

Les compositions des années 60, aux couleurs brusques, expriment un bouillonnement instinctuel structuré à grand-peine.

Celles des années 70 illustrent la maîtrise d'un esprit qui tente de se désincarner, les compositions étant comme des idées à peine matérialisées dans une pâte fluide et de plus en plus monochrome.

On aurait pu croire, à suivre ce cheminement contrasté, que l'esprit l'avait définitivement emporté, puisque les œuvres récentes, figuratives ou abstraites, évoquent la sérénité confiante et l'apaisement.

On aurait même pu penser, à contempler la sage solitude des paysages d'hiver, que l'artiste avait réussi à annihiler ses tensions intérieures.

Fort heureusement, les dernières toiles d'Andenmatten prouvent, s'il le fallait, que l'homme n'est jamais un, ni seulement esprit, et que le refoulé finit toujours par refaire surface.

Réapparaissent donc dans les toiles intitulées «Pierres» et «Paysages d'automne» certaines couleurs viscérales, chaudes, des couleurs qui parlent à nouveau de la terre et du feu, de blessures et d'incertitudes.

Et l'on comprend mieux alors pourquoi Léo Andenmatten a choisi pour illustrer la monographie qui lui est consacrée (éd. de la Matze), cette magnifique huile, intitulée «Horizon», qui résume à mon sens la dualité présente dans toute l'œuvre du peintre: sous un ciel éthéré, monochrome, une terre chaude et vivante. Entre deux, cette barre obscurcie qui empêche toute osmose, toute union. En haut, la clarté vers laquelle tend l'esprit, en bas la douce violence des réalités physiques. Entre ces deux plans, la blessure qui ne se cicatrisera pas.

Nulle crainte dès lors à avoir: Andenmatten ne débouchera pas sur la virginité fascinante de la toile blanche, pureté absolue si proche de la mort; toujours le rappellera au monde des réalités et de la vie cette sourde ébullition qui nous lie au monde et nous rend terrien à part entière.

Sous l'enveloppe maternelle et matricielle des neiges léniifiantes, les bourgeons se préparent. Ils nous préparent un printemps conflictuel.

J.-D. C.

Au pays des Dranses

HEUREUX NONAGÉNAIRE À VERBIER-VILLAGE



VERBIER. - Hier après-midi l'administration communale de Bagnes représentée par les conseillers M^{me} Genoud et M. Michellod, avait le plaisir de se rendre chez M. François Besson pour lui apporter les vœux et le traditionnel fauteuil que la municipalité réserve à tous ses citoyens atteignant le bel âge de 90 ans.

François Besson: une page complète de l'histoire de Verbier. Né le 21 octobre 1887, il ne devait jamais quitter cette terre qu'il travailla toute sa vie. Marié en 1916 avec Angeline Corthay il sut inculquer à ses six enfants l'amour de la région, puisque ses trois filles comme ses trois garçons sont tous établis aujourd'hui encore à Verbier. En 1964 M. Besson devait avoir le grand chagrin de perdre son épouse. A peu près à la même époque, il cessa son activité d'agriculteur, ne renonçant pas pour autant aux mille et un travaux qui font encore aujourd'hui partie intégrante de sa vie. Chez sa fille M^{me} Angèle

Balleys, entouré de ses 24 petits-enfants et 14 arrière-petits-enfants il couronne maintenant une vie de labeur. Son plaisir, comme il nous l'a déclaré lui-même: pouvoir encore lire sans lunettes... le Nouvelliste y compris, dont il est un fidèle abonné. Merci M. Besson et bonne route sur le chemin du centième anniversaire.

Notre photo: M. François Besson entouré des conseillers M^{me} Genoud et M. Michellod, de sa fille Angèle Balleys et du conseiller Julier.

Succès universitaires

Nous apprenons avec plaisir que M^{tes} Dominique Balmer, de Sierre et Catherine Coquoz, de Riddes, ont passé avec succès leurs examens de pharmaciennes à l'université de Genève. Nos félicitations et meilleurs vœux pour une fructueuse carrière.

La saison des châtaignes



MARTIGNY. - Le pays de Fully est vaste; les coins charmants y abondent. La végétation est l'une des perles du terroir valaisan. L'agriculture de «grand-papa» a pratiquement disparu. Elle est remplacée par l'horticulture, les cultures maraîchères intensives et l'arboriculture moderne. La viticulture reste l'épine dorsale de l'économie locale.

Des forêts protègent le territoire contre les avalanches, les éboulements. Elles sont même temps un somptueux ornement, en particulier celle de châtaigniers située au nord-est du village de La Fontaine, en bordure de la route viticole conduisant à Euloz. En cette saison, elle est «occupée» littéralement par toute une foule - jeunes et moins jeunes - ramassant les châtaignes

tombées au sol. Ce travail s'effectue dans la douce fraîcheur, alors que le soleil d'automne s'infilte timidement à travers le feuillage déjà roux.

C'est idyllique, mais les Fulliérains souhaitent qu'on apporte plus de soins à l'entretien de leur châtaigneraie.

Photo NF

Sion

Salle du Sacré-Cœur

Dimanche 23 octobre
dès 16 heures



organisé par
le Ski-Club
Sion

Attention
1er tour gratuit

Fromages - Jambons
Viandes séchées - Vins
etc.

Abonnement: Fr. 10.-
Invitation cordiale

TOUT NOUVEAU TOUT BEAU... MAIS!

UNE EXPÉRIENCE et une RÉPUTATION de 50 ANS peut vous ÉVITER des ENNUIS à l'avenir.

COMPAREZ nos prix pour de la QUALITÉ et un service de GARANTIE des plus RAPIDES.
NOUS SOMMES les dépositaires EXCLUSIFS pour le VALAIS de la plus grande USINE d'appareils ménagers d'EUROPE,
avec le plus GRAND STOCK en dépôt.

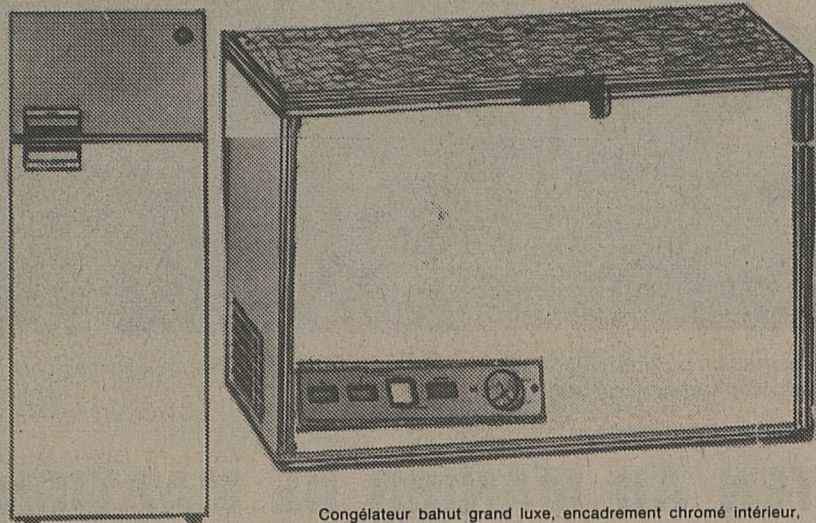

Congélateur bahut grand luxe, encadrement chromé intérieur, inox martelé



Congélateur armoire de luxe

Contenance: 135 lt., 225 lt., 300 lt., 370 lt., 500 lt.
prix: 520 Fr., 695 Fr., 845 Fr., 1100 Fr., 1250 Fr.

Frigo congélateur, 4 étoiles de luxe
225 lt. 275 lt. 325 lt.
450 Fr. 500 Fr. 535 Fr.

250 lt. 350 lt. 460 lt.
450 Fr. 530 Fr. 1020 Fr.

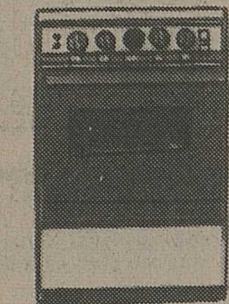

Cuisinière électrique avec plaque autom. Grill, tourne-broche, lumière dans le four, 4 plaques, four démontable. Fr. 490.-
Idem sans grand confort Fr. 390.-

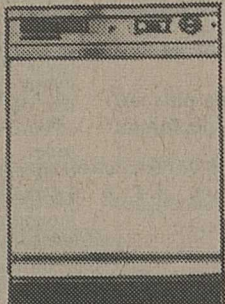

Lave-vaisselle 12 services, intérieur inox, Fr. 850.-
modèle à encastrer: 10 services Fr. 1250.- 11 services Fr. 1450.-



Lave-linge superautomatique, 5 kg 890.- 1490.- 1690.- 1890.- 580.- 850.- 1000.- 1380.- prix superhоч

C. Vuissoz-de Preux

grossiste
Grône/VS
Tél. 027/58 12 51

A vendre

1 table avec 2 rallonges plus 6 chaises évent. desserte

Le tout en chêne gris.

S'adresser au 027/86 27 73 36-30543

A vendre neuf de fabrication

meublier complet

comprenant: 1 chambre à coucher avec literie de luxe, armoire 4 portes, en chêne, lampes incorporées 1 magnifique salon canapé 3 places, fixe ou canapé-lit 2 fauteuils, haut dossier, 1 meuble paroi chêne, 270 cm Le tout seulement Fr. 5890.-
Nous vendons séparément. Facilités de paiement Reprise de vos anciens meubles. A liquider meubles d'occasion.

Tél. 026/2 37 13 2 56 69 36-4427

Transports - Retours

hebdomadaires Jura - Bas-Valais bois en fagots de scierie. Camions-grue indispensables

A. Schaldenbrandt Bois, Porrentruy Tél. 066/66 14 16 (le soir)

Avis

M^e Roger Pannatier

licencié en droit
licencié en sciences politiques

informe le public
qu'il a ouvert
son étude d'avocat-notaire
Chemin des Collines 10 à Sion
Tél. 027/23 52 04

Evolène - Tél. 027/83 19 37
Privé tél. 027/83 15 06

36-30496

Café de la Poste, Fully Brisolée

Tous les dimanches jusqu'au 15 novembre.
En semaine, toute réservation à partir de 8 à 10 personnes.

Tél. 026/5 36 15

36-1268



Crochets à neige en acier pour tuiles zingués au feu

Vous pouvez les poser vous-même.

Victor Dayer

appareilleur
Cotzettes 3, Sion
Tél. 027/23 53 65

36-30480

Pour cause départ à l'étranger à vendre

Peugeot 404

Expertisée Bas prix

Tél. 026/4 11 77

36-30540

A vendre

Fiat 128 Rallye

1974, jaune 52 000 km, expertisée avec garantie.

Prix intéressants.

Garage 13 Etoiles Reverberi SA Monthey Tél. 025/ 4 10 39 021/56 79 71 dès 19 heures 36-2848

A vendre

Alfasud TI

1976, 20 000 km expertisée avec garantie

Garage 13 Etoiles Reverberi SA Monthey Tél. 025/ 4 10 39 021/56 79 71 dès 19 heures 36-2848

Range Rover

1977, 56 000 km Expertisée Parfait état

Auto Racer SA Industrie 5 Lausanne Tél. 021/23 37 70 22-50590

Citroën

berline GS 1220

1975, 30 000 km

Citroën berline GS 1015 1976, 33 000 km

Echanges - Facilités

G. Willommet Garage du Mont-Pèlerin SA, Vevey Tél. 021/51 30 35 22-16498

A vendre

Fiat 132 1800 GLS

bleu métal., 1976 20 000 km, expertisée avec garantie.

Garage 13 Etoiles Reverberi SA Monthey Tél. 025/ 4 10 39 021/56 79 71 dès 19 heures 36-2848

A vendre

bus VW

double cabine modèle 1965 moteur 45 000 km

Fr. 1700.-

Tél. 027/36 16 83 36-303421

A vendre

magnifique Toyota Corolla KE 26 station-wagon

mod. 74, 82 000 km expertisée

Fr. 4700.-

Tél. 027/23 54 80 dès 9 heures 36-1122

A vendre

Citroën GS Pallas 1220

Août 1976, 32 000 km Toit ouvrant Brun métallisé Parfait état

Tél. 027/23 47 76 027/22 04 25 36-2848

A vendre

Renault 4 L

année 1968 expertisée en parfait état

Tél. 027/38 21 51 à partir de 18 heures 36-303415

A vendre

Peugeot 104 ZS

1977, 17 000 km vert métallisé, expertisée avec garantie.

Garage 13 Etoiles Reverberi SA Monthey Tél. 025/ 4 10 39 021/56 79 71 dès 19 heures 36-2848

A vendre

Citroën GS Club 1220 Break

mod. 75, 45 000 km radio-cassettes, vitres teintées, équipée pour l'hiver Fr. 7500.-

Tél. 027/22 28 75 bureau 22 76 89 privé 36-2653

Pour toutes vos annonces 21 21 11

Prêts aux particuliers

Nos clients nous disent:

«Si j'avais su que le prêt Procrédit était aussi simple, rapide et discret...»

Oui, à vous aussi Procrédit donne une garantie de discrétion totale.

X Procrédit, la banque No 1 pour les prêts personnels, ne transmet pas votre nom à un fichier central.

C'est cela le prêt Procrédit. Le prêt avec discrétion totale.

Une seule adresse:

Banque Procrédit
1701 Fribourg, Rue de la Banque 1
Tél. 037 - 811131

également à: Genève, Lausanne, Neuchâtel, Bienne, La Chaux-de-Fonds

Je désire Fr.

Nom Prénom

Rue No

NP/Lieu

990.000 prêts versés à ce jour



D

OPÉRATION HÉRODE

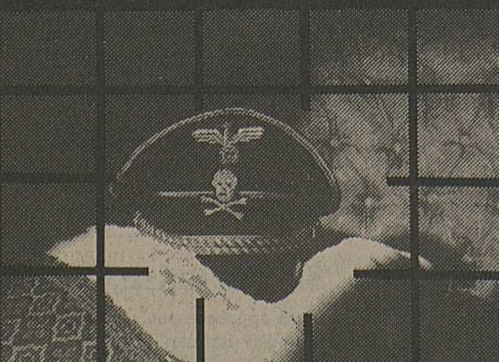

Copyright by opera mundi

Evelyn Anthony 126

Il lança un coup de pied en arrière, son talon frappa le tibia du colonel qui ne portait pas de bottes, Savage l'avait noté, inconsciemment. Un cri de douleur lui échappa et dans le même instant Savage se retourna, le bras droit plié en arrière à partir du coude, la main étendue, les doigts raides. Le coup fut si rapide que l'Allemand ne le vit même pas. Il le reçut sur la pommette. Le pistolet tomba à terre et, du pied, Savage l'envoya rouler sur la carpe. Il frappa de nouveau et cette fois, mortellement. Atteint sur le côté du cou, le colonel poussa un grognement étranglé et ses genoux flageolèrent. Savage l'attrapa avant la chute. Une plaie béante sur la joue ensanglantée, les yeux ouverts mais les globes oculaires vitreux. Savage le tira à travers la pièce, cherchant un fauteuil dans un coin. Il l'installa dessus, resta un instant auprès de lui pour s'assurer que le cœur ne battait pas, qu'il ne respirait plus. Mais l'Allemand était bien mort. Savage tourna la tête de côté pour cacher la vilaine estafilade du visage. Il ramassa le laissez-passer de Minden et trouva le pistolet qu'il jeta sur le fauteuil où reposait le colonel. Puis il se rappela le cri qu'il avait poussé en recevant le coup sur le tibia. Les deux hommes

se trouvaient assez près de la porte pour qu'un bruit ait pu parvenir jusqu'aux soldats, au-dehors. Mais s'ils avaient entendu quelque chose, ils seraient déjà là. Il frota le tranchant de sa main droite; à l'entraînement, on l'avait endurci en l'obligeant à frapper du bois sans relâche. Un dernier coup d'œil au mort; à première vue, il semblait endormi. Savage traversa la pièce, ouvrit la porte et éteignit la lumière. Assis près de la porte d'entrée, les deux soldats se levèrent aussitôt et se mirent au garde-à-vous.

Sans s'occuper d'eux, il se dirigea vers la droite. Le très bel escalier de marbre, orné d'une balustrade, montait en s'incurvant jusqu'aux étages supérieurs. Savage avait si bien repéré son chemin que le trou de mémoire, survenu au moment de son entrée dans le hall, semblait extraordinaire. Mais la tension nerveuse du début n'était plus.

(A suivre)

Sion, Hérens, Conthey

THYON 2000 À L'HEURE DU SEPTIÈME ART

SION. - La station de Thyon 2000 a vécu durant toute cette semaine, une animation particulière, avec la présence de cinéastes et d'acteurs occupés au tournage du nouveau film intitulé « Affaires suisses ».

Le scénario de ce nouveau film a été écrit il y a deux ans déjà.

Il s'agit d'une production italo-suisse avec Peter Ammann (qui a réalisé plusieurs films dont le « Train rouge ») et di Marcantorian. Des séquences ont été tournées en extérieur, dans le secteur de la station et d'autres en intérieur.

Parmi les acteurs qui jouent dans ce film, il faut relever les noms de : Jean Sorel, Brigitte Fessler, Franc Fabrizio, Nicole Müller, Gérard Carrat, Guillaume Genevière, Colette Descombes, Taziana Wintler etc.

L'histoire

« Un journaliste genevois trouve la mort en Italie, alors qu'il se rendait en voiture à

Milan. Mort accidentelle ou meurtre ? Son épouse et un policier mènent une enquête et ils arrivent à la conclusion qu'il s'agit d'un crime... »

Les séquences de ce film, qui bénéficie d'une subvention fédérale, ont été tournées la semaine dernière au Tessin, cette semaine à Thyon 2000 et la semaine prochaine à Genève, puis à Milan.

Jeudi soir, pour le tournage d'une séquence se rapportant à une réunion des propriétaires d'appartements et à une conférence de presse, les responsables avaient conviés les membres de la Chanson valaisanne à jouer le jeu.

Ce nouveau film, sauf imprévus, devrait passer sur les écrans suisses en 1978.

-g6-



Lors du tournage de l'assemblée des propriétaires d'appartements et de la conférence de presse, de gauche à droite, Guillaume Genevière, Colette Descombes, Paul Muller et Taziana Wintler.

PRÉSENCE BELGE A SION

Concert d'orgue ancien à la cathédrale de Valère

SION. - Dans le cadre de la Quinzaine belge à Sion, M. Hubert Schoonbroodt, professeur au Conservatoire royal de Liège, donnera cet après-midi, à 15 heures à la cathédrale de Valère, un concert d'orgue.

Spécialiste de musique ancienne, grand prix du disque avec une première mondiale intégrale de l'œuvre pour orgue du compositeur liégeois Lambert Clau-mont, M. Schoonbroodt s'occupe actuellement de la restauration des orgues historiques. La Belgique délègue donc l'un de ses plus éminents représentant pour jouer du célèbre orgue gothique de Valère.

Sa carrière est internationale tant

comme virtuose que comme pédagogue de la classe d'orgue de Liège, considérée comme la meilleure classe européenne d'orgue. Il a réalisé une vingtaine de disques d'œuvres inédites d'auteurs anciens ou contemporains.

M. Schoonbroodt fait partie de la jeune génération d'organistes tels que Isoir et Darass pour la France, Bovet pour la Suisse, Beekman pour la Hollande, qui ont singulièrement réformé le jeu de l'orgue par une approche musicale logique et approfondie des textes anciens, joués avec conviction sur les meilleurs instruments de l'époque.

Nous avons demandé à M. Schoonbroodt s'il connaissait déjà l'orgue de Valère.

- Par des écrits, je connaissais cet orgue et ses particularités, mais j'en jouerai pour la première fois.

C'est un instrument de rêve pour quelqu'un qui étudie des textes anciens ; c'est le succès de sa vie de pouvoir y jouer !

- Quel programme jouerez-vous ?

- Le programme comportera, comme il se doit, une page maîtresse de la littérature suisse du XVI^e siècle, les danses espagnoles de Johann Weck; une large part de ce programme est par ailleurs consacré à l'œuvre de Bach.

On entendra aussi des œuvres plus proches de nous, telles que les pages de Buxtehude, Reinken, Walond, Packel. La raison du choix de ces musiques sur l'orgue gothique de Valère ne trompera personne. Cet orgue contient déjà en lui tout le potentiel évolutif au point de vue de la facture, ce qui justifie le choix d'œuvres bien plus récentes que l'instrument lui-même. Le concert se terminera par l'une des dernières œuvres de Mozart, soit l'Andante pour orgue mécanique.

Gageons donc que les qualités conjuguées de l'artiste belge et de l'orgue séduisant nous vaudront un excellent concert.

Il est certain, d'ores et déjà, que M. Schoonbroodt reviendra jouer de l'orgue à Valère tant pour enregistrer un disque que pour l'une des séries du Festival de l'orgue ancien.

-g6-

Sierre, Noble Contrée, val d'Anniviers

Durant trois jours à Sierre Fleurs et papillons sont rois

SIERRE. - De très nombreuses personnalités se pressaient dans la grande salle de l'hôtel de ville, à Sierre, à l'occasion du vernissage des V^e florales. Les invités ayant eu le temps de parcourir les magnifiques massifs présentés, M. Simon Derivaz, président de la Société de développement, prit la parole et salua tout d'abord les personnes présentes.

Dans son allocution, M. Derivaz souligna : « Depuis quelques jours, vous n'avez pas sans été admirer les chrysanthèmes en cascade qui ornent le façade de l'hôtel de ville. Savez-vous qu'il s'agit d'une création des blissements horticoles de la ville, création qui a fait école en Suisse ».

Après avoir exprimé son plaisir de voir ces florales se renouveler, le président de la SD passa la parole au président de la commune, M. Pierre de Chastonay.

Des comices agricoles et touristiques à Sierre ?

Ayant relevé l'importance de la verdure et de la protection de l'environnement dans notre société, M. de Chastonay lança une idée intéressante :

« Ces V^e Florales sierroises nous donnent l'occasion de nous demander si nous ne devrions pas, dans le cadre des efforts que le district et le chef-lieu doivent vouer à leur constante promotion, envisager la création, sous une forme à définir, de véritables comices agricoles et touristiques groupant tous les milieux intéressés de la rive droite et de la rive gauche du Rhône, du val d'Anniviers à la Contrée, qu'elle soit Noble ou Louable. »

« La halle polyvalente couverte de Graben ne pourrait-elle pas abriter, durant quelque temps, en une période de l'année, l'exposition et la présentation des fleurs, fruits, légumes et vins du district dans le cadre d'une exposition qui, tout en étant plaisante au regard, mettrait aussi en valeur son vaste potentiel touristique. »

Dans son intervention, M. Marcel Rappaz, chef du service des parcs et jardins de la commune, remercia les collectionneurs ayant mis leurs papillons à disposition, MM. Albert Sermet, Raphy Rappaz, Max Buro et Nicolas von Roten.

Il adressa également ses remerciements à l'Acqua-Club de Sierre et aux autorités :

« A notre époque où le béton et le bitume ont bien souvent pris la place de la verdure et de la fleur, il est très heureux de pouvoir déclarer ouverte notre traditionnelle exposition florale. »

Mais cette comparaison ne s'applique pas à notre bonne ville de Sierre où, à l'encontre d'une certaine ville du haut lac, il n'est pas nécessaire de créer un nouveau parti politique qui se dit « écologique » pour sauver nos zones de verdure, car nos autorités ont bien compris qu'une ville touristique doit être verte et fleurie.

Je saisis cette occasion pour remercier nos autorités qui pour la cinquième fois patronnent cette exposition florale, laquelle, maintenant, a fait son chemin et contribue ainsi au bon renom de notre belle ville de Sierre. »

Nous aurons l'occasion de présenter dans une prochaine édition les magnifiques arrangements floraux présentés.

En plus d'une réelle beauté offerte à l'œil, ces florales sierroises méritent d'être découvertes par le détail.

Montres et bijoux à portée (d'yeux) de chacun

SIERRE. - Tous les deux ans a lieu à Sierre un « Titzé Show », grande exposition de montres et de bijoux.

Le public a ainsi l'intéressante possibilité de faire le point et d'englober presque d'un coup d'œil les tendances actuelles de la mode en matière de montres et de bijoux.

A vrai dire, la liberté dans la création semble dominer aujourd'hui la mode horlogère. On trouve des formes classiques, une mode rétro fantaisiste avec cadrans aux chiffres arabes, ou encore des pierres naturelles telles que l'onix, la malachite, le corail et le lapis qui s'harmonisent avec l'or massif en de merveilleux jeux de couleurs.

Ceux que passionne la technologie de la montre quartz verront que notre pays maîtrise à la fois la technique et l'esthétique.

La femme trouvera un autre sujet de fascination dans l'imagination dont font preuve les créateurs de bijoux. Sautoirs, pendentifs, colliers, bagues et bracelets naissent de la libre invention des bijoutiers, qui trouvent dans l'or une matière idéale pour donner forme à leurs rêves.

Cette exposition, que de nombreux Sierrois découvrent jeudi soir lors de son vernissage, sera ouverte jusqu'au 30 octobre, de 9 heures à 12 heures et de 14 heures à 18 heures, dimanche inclus.



De gauche à droite, dans le magnifique décor des florales, M. Simon Derivaz, président de la Société de développement de Sierre, M^{me} Pierre de Chastonay, marraine de la rose « Rilke » et M. Marcel Rappaz, responsable du service des parcs et jardins de la commune.

un jour avec :

M. WALTHER SCHOECHLI imprimeur et homme de théâtre

C'est cette semaine que les Sierrois puis, hier les Sédunois, purent le redécouvrir dans l'excellent spectacle monté par les Compagnons des arts « Volpone ».

Dans le « civil » M. Walther Schoechli ajoute avec bonheur à sa profession d'imprimeur celle d'éditeur de notre confrère Le Journal de Sierre.

Personnage sympathique que l'on côtoie à bien des manifestations culturelles, M. Schoechli ne craint pas de s'engager pour soutenir l'art et la propagation des connaissances intellectuelles.

Passionné de théâtre, en plus du travail d'acteur où il excelle, il s'occupe intensive-

ment de l'organisation des galas Karsenty-Herbert, amenant des noms prestigieux de la scène dans la cité du soleil.

Avec le goût du bon mot, de la belle tournure de phrase que chacun s'accorde à lui reconnaître, il sait, lors de réceptions officielles, trouver le compliment amical qui touche ses interlocuteurs.

Sa popularité ne connut-elle pas une éclatante confirmation lorsque les électeurs, aux dernières consultations le reportèrent à sa fonction de juge de commune ?

A l'âge de 70 ans, anniversaire qu'il vient de fêter, M. Walther Schoechli a su conserver cette jeunesse de cœur, gage de sagesse.



M. Walther Schoechli, en compagnie du consul de France, Gabriel Rosaz, lors de la réception de la Comédie Française à Sierre.

Salle omnisports: c'est parti!



Les travaux pour la construction de la salle omnisports de l'Ouest viennent de commencer.

Avec cette réalisation, les infrastructures de la ville de Sierre se complètent. En effet, la halle couverte polyvalente de Graben est achevée et la piscine de Guillamo devrait être sous peu inaugurée.

Patinoire, piscine, salle de sport ultramoderne... la cité du soleil, station touristique de plaine, offrira sous peu un attrait supplémentaire aux vacanciers séjournant dans la région.

Les travaux ont commencé à l'emplacement de la future salle omnisports de l'Ouest.

AUTO-SECOURS SIERROIS
24 HEURES SUR 24
Tél. 55 24 24
 SOS - Pannes - Accidents

Une carotte de poids !

C'est dans un jardin de Premplaz qu'a été cueillie cette carotte aux dimensions imposantes. Elle pèse quelque 950 grammes, et nous est présentée par la petite Raphaëlle Roh.



REDACTION DE SION

Gérard Mabillard
 Téléphone 027/23 30 51 (int. 25)
 Avenue de la Gare, 1950 Sion
 App. tél. 38 23 47, 1961 Champlan

Gérald Rudaz
 Téléphone 027/23 30 51 (int. 25)
 Avenue de la Gare, 1950 Sion
 App. tél. 22 32 06, route du Rawyl, 1950 Sion

L'ordre de la Channe en chapitre

L'ordre de la Channe tiendra son chapitre d'automne à Sierre, le 12 novembre prochain.

Ce chapitre, « de la royale Meuse et du Rhône impétueux » sera placé sous le

haut patronage de M. Georges Putteviels, ambassadeur de Belgique à Berne, de M. Guy Genoud, vice-président du Conseil d'Etat et de M. Henri Gard, président du Tribunal cantonal.

Monthey

Samedi 22 octobre
dès 20 heures

En multiplex:
Grande salle de la gare
Hôtel de la Gare
Café du Valais

Nous vous prenons
et vous ramenons
gratuitement
avec
**LES CARS TORNAY
MONTHÉY**

Horaire des cars:
Martigny Gare 19 h. 15
Vernayaz Vers l'Eglise 19 h. 20
Evlonnaz Place 19 h. 30
Saint-Maurice Gare 19 h. 35

Massongex Domino 19 h. 45
Vevey Place du Marché 18 h. 50
La Tour-de-Pellz Station Agip 18 h. 55
Clarens Bât. SRE 19 h.
Montreux Place du Marché 19 h. 05

Territet Grand Hôtel 19 h. 10
Villeneuve Gare 19 h. 15
Roche Collège 19 h. 20
Aigle Gare 19 h. 30
Ollon Place 19 h. 35

GRAND LOTO

VICTUAILLES
de la Société des carabiniers

Aperçu des lots:
6 demi-porcs
35 fromages
2 fromages de Gruyère
Jambons de campagne
Viandes séchées
Côtes fumées
Gilets de lard
2 pendules neuchâteloises

La meilleure raison pour acquérir maintenant une nouvelle Volvo, c'est la couronne suédoise avantageuse.

Volvo baisse les prix!

En d'autres termes: dès maintenant, vous obtenez autant de Volvo pour moins de francs suisses. Donc, autant de sécurité. Autant de confort et autant de qualité.

Mais, comment cela est-il possible, alors que tant d'autres voitures renchérissent? C'est que la couronne suédoise a été

dévaluée. Par conséquent, meilleur marché pour nous autres Suisses. Une fois de plus, Volvo montre le bon exemple et vous fait profiter du bénéfice sur le cours.

C'est la raison de la baisse massive des prix des modèles Volvo 1977. Mais, convainquez-vous donc vous-mêmes du nombre de nouvelles Volvo que vous obtenez pour moins de francs suisses.



Considérez donc les gains sur le change auprès de votre agent Volvo le plus proche et faites un parcours d'essai, sans engagement.

Volvo 244 L
1,9 litres, 90 CV-DIN, consommation d'essence suivant DIN 11,6 l/100 km, 4 portes pour Fr. 17 995.- (jusqu'à présent Fr 18 975.-)

Volvo 244 DL
2,1 litres, 100 CV-DIN, consommation d'essence suivant DIN 11,4 l/100 km pour Fr. 18 975.- (jusqu'à présent Fr. 19 975.-)

Volvo 244 GL
2,1 litres, 123 CV-DIN, injection CI, garniture de cuir, etc. pour Fr. 22 750.- (jusqu'à présent Fr. 23 950.-)

Volvo 245 L
2,1 litres, 100 CV-DIN pour Fr. 19 900.- (jusqu'à présent Fr. 20 950.-)

Volvo 245 DL
2,1 litres, 100 CV-DIN, lave-glace et essuie-glace arrière pour Fr. 20 760.- (jusqu'à présent Fr. 21 850.-)

Volvo 265 DL
V6, 2,7 litres, 125 CV-DIN pour Fr. 27 455.- (jusqu'à présent Fr. 28 900.-)

Volvo 264 DL
V6, 2,7 litres, 140 CV-DIN, direction assistée pour Fr. 24 650.- (jusqu'à présent Fr. 25 950.-)

Volvo 264 GL
V6, 2,7 litres, 140 CV-DIN, injection CI pour Fr. 28 260.- (jusqu'à présent Fr. 29 750.-)

VOLVO

La voiture pour la Suisse.

Car la sécurité est meilleur marché.

Sion: Garage de l'Aviation SA, Vultaglio Frères, tél. 027/22 39 24 - 027/22 97 40
Glis: Garage Valaisia, R. Kummer, tél. 028/3 43 40
Sierre: Garage Bruttin Frères, route de Sion, tél. 027/55 07 20

50 ANS JALOUX ANNI
69.- par mois*
TOUT COMPRIS

GARANTI TOUS RISQUES

C'EST LE TV COULEUR GRAND ECRAN 66 cm

Loewe 5030 12 PROGRAMMES PAL

*12mois minimum

1'890.- net

Jacques TUBEROSA

Case postale 42 026 - 2 55 93
1920 MARTIGNY 1 jusqu'à 9.30 h.

RADIO TV STEINER
notre expérience à votre service



COURS par correspondance

Ecole pédagogique privée
Les Gais-Lutins
Jaman 10, Lausanne

Tél. 021 / 23 87 05 22-1854

Kenitex S.A.

Le revêtement de façades garanti 10 ans



Kenitex
Façades SA

C. Coudray
J.-C. Portmann

Depuis plus de vingt ans, Kenitex est la solution idéale pour rénover et embellir vos façades
32 pays dans le monde l'ont adopté

Monthey 025/ 4 61 66
Sion 027/23 50 40
36-1111

Orsières

Salle Edelweiss

Samedi 22 octobre
dès 21 heures

BAL

conduit par
Les

Astérix

Saint-Léonard

Dimanche 23 octobre
dès 20 heures

En multiplex
Café de l'Avenue
Café du Rawyl
Café de la Place
Café du Simplan

GRAND LOTO

organisé par
le parti radical

**15 séries -
Fr. 20.-**

AFFAIRES IMMOBILIÈRES

A vendre

4 TERRAINS EN VALAIS

MAYENS-DE-RIDDES: parcelle de 600 m², en bordure route secondaire, situation dominante, à Fr. 39.- le m²

VERBIER-STATION: parcelle de 1200 m², vue imprenable (possibilité 2 chalets), en bordure piste de Médran, Fr. 75 000.- (un placement!)

MARTIGNY: 779 m², bordure route secondaire, quartier villas, situation tranquille pour villa uniquement, tout sur place (eau, électricité, égouts, télévision), proximité école, prix intéressant.

MARTIGNY: 800 m² pour villa, quartier de la Dé-lèze, à Fr. 116.- le m²

Pour traiter, écrire à: **Fiduciaire Guido Ribordy, avenue de la Gare 46, 1920 Martigny 1.** 22-3221

A vendre

3 APPARTEMENTS EN VALAIS

MARTIGNY: appartement de 2 pièces, 60 m², quartier tranquille
Pour traiter: Fr. 39 000.-

SALVAN: ravissant appartement rustique de 4 1/2 pièces sur 2 étages, rez plus 1er dans chalet, situation très tranquille, vue imprenable, beaucoup de cachet.

MAYENS-DE-RIDDES: 3 pièces en attique, grand balcon sud, entièrement meublé, 90 m² environ, Fr. 145 000.- (une occasion!)

Pour traiter, écrire à: **Fiduciaire Guido Ribordy, avenue de la Gare 46, 1920 Martigny 1.** 22-3221

A louer

2 appart. de 4 1/2 pièces

dans quartier tranquille de Sion-Ouest.

Possibilité d'aménager en un seul appartement.
Prix de location à discuter.

Téléphoner, en dehors des heures de bureau au 027/22 68 60

Nous cherchons, pour le 1.1.78 en ville de Sion, ou banlieue proche

un local d'exposition

40 à 60 m², avec vitrine, sans téléphone ni WC mais chauffage et éclairage.
Accès facile.

Si convenance, traitons pour longue durée.

Faire offre écrite sous chiffre P 36-30571 à Publicitas, 1951 Sion.

Pour un loyer étudié



Devenez propriétaire de votre logement à Monthey Résidence Champvert

Exemple: Appartement de 83 m²

comprenant:

1 grand living, 2 chambres à coucher, cuisine agencée, hall + coin à repas, balcon, cave.
Orientation: Est/Ouest - Zone de verdure

Fr. 111 300.- Fonds propres 22 300.-

Coût mensuel y compris charges de la copropriété, intérêts hypothécaires et amortissement

Fr. 673.-

Je m'intéresse à un appartement.
Veuillez m'envoyer la documentation sans engagement.

Nom: _____ Prénom: _____

Adresse: _____

No postal: _____ Localité: _____

No de téléphone: _____

Pour vous convaincre: visitez, dès début novembre 77

notre appartement-témoin

Agence Immobilière pour le Commerce et l'Industrie

Jacques Nicolet
Crochetan 2 - 1870 Monthey
Tél. (025) 4 22 52

A vendre

2 CHALETS EN VALAIS

CHAMPEX-LAC: ravissant chalet (madriers sculptés), état de neuf, living boisé en arolle, cheminée française, 3 chambres à coucher, très soigneusement meublé, 879 m² de terrain pour Fr. 285 000.-

MAYENS-DE-RIDDES: chalet en construction, madriers, 3 chambres, cuisine, living, cheminée française, garage, cave, balcon, grande terrasse sur parcelle de 1200 m², très ensoleillée, dominant la vallée du Rhône pour Fr. 248 500.- tout compris.

Pour traiter, écrire à: **Fiduciaire Guido Ribordy, avenue de la Gare 46, 1920 Martigny 1.** 22-3221

A louer

appartement 5 1/2 pièces

Route de Sion, à Sierre
Fr. 600.-, charges comprises

A Veyras, bâtiment Noble-Contrée

grand appart. 3 1/2 p.

au 2e étage
Fr. 420.- sans les charges

Pour traiter, s'adresser au bureau-fiduciaire Eddy Duc, Sierre
Tél. 027/55 60 83 36-2456

A vendre

maison d'habitation 5 1/2 pièces

Avec confort. Grande terrasse. Très bon ensoleillement. Terrain de 830 m². Prix à discuter.

Ecrire sous chiffre P 36-30562 à Publicitas, 1951 Sion.

A vendre au centre du village de Lens

habitation à rénover

pour appartement 6 pièces et cave.

Tél. 027/41 16 42 (bureau)
027/58 11 95 (privé) 36-30570

Société de la branche boucherie cherche à louer, centre du Valais

boucheries

ainsi qu'un

local de 100 à 150 m²

au centre de la ville de Sion

Offre écrite sous ch. P 36-30552 à Publicitas, 1951 Sion.

A louer à Ayent immeuble Plein-Soleil

appartement HLM 3 p.

Loyer particulièrement avantageux. Libre tout de suite ou à convenir.

Tél. 027/36 17 80 36-30554

On cherche

machiniste ou électricien

pour travail sur une chaîne automatique de fabrication.

Place à l'année. Région de Martigny.

Ecrire sous chiffre P 36-902409 à Publicitas, 1951 Sion.

A vendre à Riddes

bâtiment en construction de 2 appartements 5 p.

actuellement au niveau du rez-de-chaussée, avec sous-sol, caves et garages déjà construits (plans pour l'ensemble).

Fr. 90 000.-

Ecrire à case postale 60 1920 Martigny 1 22-3221

A vendre

café-restaurant

Affaire de bon rendement au centre d'une ville de l'Est vaudois.

Ecrire sous chiffre 484344 à Publicitas, 1800 Vevey.

VALAIS
Terrain dès Fr. 15.- le m²
Construction à forfait (clés en main)

VILLAS ET CHALETS

dès Fr. 60 000.- CREDIT 80 %
S'adresser à case post. 13, 3960 Sierre

Spécialisé pour achat et vente de mayens, vieilles maisons et appartements anciens.

FORFI
027/55 38 60 ou C.P. 113 3960 SIERRE

A vendre

appartement 4 pièces

1er étage, centre de Crans
Convendrait pour profession libérale.

Ecrire sous chiffre P 36-30477 à Publicitas, 1951 Sion.

Je suis acquéreur d'un

appartement 4 à 4 1/2 p.

(3 chambres à coucher), quartier désiré: Petit-Chasseur, Sion (cycle d'orientation, avenue de la Gare).

Fr. 180 000.- à 190 000.-

Ecrire sous chiffre P 36-30473 à Publicitas, 1951 Sion.

A louer à Courtedoux près Porrentruy

scierie-menuiserie charpenterie

4300 m² de surface, comprenant: locaux, machines, appartement de 5 p., garage, chauffage central. Prix intéressant.

Pour traiter, s'adresser à Alfred Cramatte, menuisier-charpentier, 2905 Courtedoux
Tél. 066/66 11 70 - 66 18 40 14-147022

A vendre à Bex

spacieuse villa ancienne

8 pièces, petit parc joliment arborisé, environ 1000 m², entretien facile.

Fr. 350 000.-
Peut être acquise avec verger adjacent.

Ecrire sous chiffre PU 357101 à Publicitas, 1002 Lausanne.

A vendre au-dessus de Monthey

luxueuse villa 10 pièces

comprenant 2 salles de bains, entièrement équipée de moquette et de menuiserie de pin d'Orégon, avec 1330 m² de terrain, pour le prix de Fr. 650 000.-

Pour tous renseignements, s'adresser à case postale 1105 1870 Monthey. 143.153.817

MONTREUX
A vendre directement du propriétaire

hôtel-café-restaurant

65 lits, brasserie 70 places, restaurant 70 places, salle de conférences 20 places, terrasse 50 places. Jeux de quilles, grand parking. Excellente situation, calme, verdure. Construction 1972. Entièrement équipé. Disponible début 1978.

Prendre contact sous chiffre EV 44-46, Est Vaudois, 1820 Montreux.

A remettre dans station valaisanne, saison été/hiver

une ravissante parfumerie

Conditions et location très avantageuses

Ecrire sous chiffre P 36-902398 à Publicitas, 1951 Sion

A vendre à Sion, à 50 mètres de la place du Midi, hors de tout bruit

appart. luxueux 5 pièces

Cheminée française, grands balcons et pelouses. Rez supérieur. Fr. 185 000.-

Ecrire sous chiffre P 36-303353 à Publicitas, 1951 Sion.

Nous cherchons à acheter ou à construire

un chalet de 3 pièces

Cuisine, bains à Loèche-les-Bains.

Faire offres détaillées à Sundamenta, rue Saint-Martin 9 1003 Lausanne.

Je cherche à louer

appartement 3 1/2 pièces

Centre, tranquille et ensoleillé. Entrée janvier-février 1978.

Ecrire sous chiffre PU 306894 à Publicitas, 1002 Lausanne.

A louer à Sion, quartier ouest

appartement 4 1/2 pièces appartement 3 1/2 pièces

Date d'entrée à convenir.

Pour traiter, s'adresser à l'agence immobilière Armand Favre.
Tél. 027/22 34 64 36-207

A vendre à Fully

bel appartement

4 pièces, tout confort. Bien situé. Grande cuisine. Dans petit immeuble récent. Prix à discuter.

Tél. 026/5 43 49 le soir 36-401024

A vendre au centre du Valais altitude 1000 mètres

terrains pour chalets

plusieurs parcelles ou en bloc

et chalets au gros œuvre ou clés en main

A MARTIGNY
A louer

magnifique appartement

en attique. 118 m² Jardin potager
Garage. Loyer Fr. 500.- + charges

Tél. 027/55 64 67

Ecrire sous chiffre P 36-303410 à Publicitas, 1951 Sion.

A louer tout de suite, dans station des Portes-du-Soleil, Valais

très bon café-restaurant

(60 places) avec logement simple. Très bon chiffre d'affaires Location convenant à couple dynamique. Possibilité de location-vente.

Case postale 86 1000 Lausanne 21 22-50584

Martigny
A louer

magnifique 2 1/2-pièces

Tout confort.

Tél. 026/2 31 13 36-2649

A louer à Sion

local

avec 1500 m² de terrain, pour dépôt ou atelier
Très bon accès

Ecrire sous chiffre P 36-303396 à Publicitas, 1951 Sion

Portraits des évêques de Sion

par B. Truffer, archiviste



7^e volume de Sedunum Nostrum

Le portrait et la biographie ou 550 ans d'histoire des évêques du diocèse de Sion, en un volume de 128 pages, avec 63 photographies (portraits, armoiries, sceaux, monnaies) dont 36 en pleine page; couverture en deux couleurs.

En souscription jusqu'au 30 octobre 1977: Fr. 15.- port en sus (Fr. 20.- après)

En vente chez: **Sedunum Nostrum, 1967 Bramois.**

Bulletin de commande

Nom et prénom: _____

Rue: _____

Localité: _____

Hors souscription

- O. Curiger, l'hôtel de ville de Sion Fr. 10.- ex.
- A. Donnet, Guide artistique illustré de Sion, Fr. 12.- ex.
- A. Donnet, Illustrierter Kunstführer von Sitten, Fr. 12.- ex.
- E. Rossier, Anciennes portes de Sion, épuisé
- B. Wyder, Les stalles de Valère Fr. 20.- ex.
- M. Deléglise, Le décor du far à Sion, Fr. 20.- ex.

EVIONNAZ

Salle communale

Dimanche 23 octobre

dès 15 heures

Loto

Fanfare Echo du Jorat Evionnaz

9 000.-

1re série Fr. 2.50
1 jambon sec
1 carton de bouteilles
1 gilet de lard sec
1 gilet de lard sec

2e série Fr. 4.-
1 MINI-VÉLO
1 fromage à raclette
1 carton de provisions
1 carton de provisions

3e série Fr. 2.50
1 lot de côtelettes fumées
1 fromage à raclette
1 fumé
1 fumé

4e série Fr. 4.-
1 DEMI-PORC
1 viande séchée
1 carton de provisions
1 carton de provisions

5e série Fr. 2.50
1 lot de côtelettes fumées
1 fromage à raclette
1 lapin
1 lapin

6e série Fr. 4.-
1 PENDULE NEUCH.
1 fromage à raclette
1 gilet de lard sec
1 gilet de lard sec

7e série Fr. 2.50
1 jambon sec
1 viande séchée
1 carton de provisions
1 carton de provisions

8e série Fr. 2.50
1 montre
1 fromage à raclette
1 fumé
1 fumé

9e série Fr. 4.-
1 BAHUT
1 fromage à raclette
1 carton de provisions
1 carton de provisions

10e série Fr. 2.50
1 lot de côtelettes fumées
1 viande séchée
1 fumé
1 fumé

11e série Fr. 2.50
1 jambon sec
1 fromage à raclette
1 lapin
1 lapin

12e série Fr. 4.-
1 VÉLO DE COURSE
1 viande séchée
1 carton de provisions
1 carton de provisions

13e série Fr. 2.50
1 jambon sec
1 fromage à raclette
1 gilet de lard sec
1 gilet de lard sec

14e série Fr. 4.-
1 RADIO-RÉVEIL
1 carton de bouteilles
2 salamis
2 salamis

15e série Fr. 2.50
1 jambon sec
1 viande séchée
1 carton de provisions
1 carton de provisions

16e série Fr. 2.50
1 jambon sec
1 fromage à raclette
1 fumé
1 fumé

17e série Fr. 2.50
1 lot de côtelettes fumées
1 viande séchée
2 kg. de miel d'Evionnaz
2 kg. de miel d'Evionnaz

18e série Fr. 4.-
1 TV PORTATIVE
1 fromage à raclette
1 gilet de lard sec
1 gilet de lard sec

19e série Fr. 2.50
1 jambon sec
1 viande séchée
1 carton de provisions
1 carton de provisions

20e série Fr. 2.50
1 lot de côtelettes fumées
1 fromage à raclette
1 carton de provisions
1 carton de provisions

21e série Fr. 4.-
1 FRITEUSE
1 carton de bouteilles
1 lapin
1 lapin

22e série Fr. 2.50
1 jambon sec
1 fromage à raclette
1 gilet de lard sec
1 gilet de lard sec

23e série Fr. 2.50
1 lot de côtelettes fumées
1 viande séchée
2 salamis
2 salamis

24e série Fr. 4.-
1 CAFETIÈRE électr.
1 viande séchée
1 carton de provisions
1 carton de provisions

25e série Fr. 4.-
1 PENDULE NEUCH.
1 fromage à raclette
1 fumé
1 fumé

1 carte 25.- au lieu de 75.- 2 cartes 40.- au lieu de 150.-

4 tombolas par série

2 séries hors-abonnement à 2.-

1 DEMI-PORC
1 fromage à raclette
1 viande séchée
1 gilet de lard sec
1 gilet de lard sec

Aperçu des lots:
1 TV portable
1 bahut
2 pendules Neuchâtoises
3 demi-porcs
1 vélo de course
1 mini-vélo
1 radio réveil
1 cafetière électrique
1 friteuse

Tous changements réservés

Service de voitures gratuit de la gare de St-Maurice et dans un rayon de 10 km. ☎ 026/8 41 85

J'engage
personne sachant bien cuisiner
pour ménage soigné de deux personnes.

Disposant d'une femme de chambre et d'une femme de ménage. Studio confortable à disposition. Excellent salaire. Place stable.

Ecrire, avec références, sous chiffre P 36-30408 à Publicitas, 1951 Sion.

Pour **Saint-Imier** (café Neuchâtois), je cherche gentille

sommelière

Entrée 1er octobre ou à convenir.

Tél. 039/41 22 82 80-66256

Suisse allemand, 23 ans

serrurier sur machines

avec
- fin d'apprentissage
- connaissances de la soudure et de la ferblanterie
- une année d'expérience du montage en Algérie
- permis de conduire pour voiture, taxi, camion et machines de chantier
- connaissances de l'anglais
cherche place en Suisse romande
pour perfectionner la langue française (de préférence à proximité des régions de ski).
Entrée environ mi-novembre.

Offres sous chiffre 13-302590 à Publicitas, 7001 Chur.

Restaurant de la Cascade, Pissevache, Vernayaz
cherche pour entrée 15 novembre

jeune cuisinier

ayant de l'expérience pour compléter l'équipe.

Bonnes conditions.

Se présenter.
Pour rendez-vous: tél. 026/8 14 27 36-1249

A agent résolu visitant restaurants hôtels et comestibles, nous donnons la

représentation

à la commission de salami italien:

Offres à case postale 115 6962 Viganello 24-835

Commerce de la place de Martigny cherche

femme de ménage - aide de cuisine

Plein temps ou temps partiel. Entrée tout de suite.

Tél. 026/2 38 43 après 10 h. 30 36-30577

On cherche tout de suite

filie de maison

et

sommelière

Tél. 027/55 11 75 36-1357

Hôtel-restaurant du Soleil, Sion
engage

sommelière

Entrée tout de suite ou à convenir. Congé deux jours par semaine.

Tél. 027/22 16 25 36-3460

Café Bon-Accueil à Vionnaz
cherche

sommelière

Tél. 025/7 41 58 7 46 83 36-100609

Nous cherchons

un mécanicien

(mécanique générale, tournage, fraisage, soudure, etc.)

Travail varié et intéressant. Date d'entrée: 1.11.77 ou à convenir

et

une secrétaire

bilingue français-allemand, à la demi-journée ou à convenir.

Hort SA, 3961 Venthône
Tél. 027/55 44 21

Nous cherchons, pour complexe touristique en altitude, dans le Valais central

un monteur qualifié

pour assurer les services suivants: sanitaire, chauffage, électricité et divers.

Place à l'année. Travail indépendant au sein d'une grande entreprise. Rémunération fixe plus frais de déplacements.

Ecrire, avec curriculum vitae et prétentions, sous chiffre P 36-30494 à Publicitas, 1951 Sion.

Maison privée aux environs de Genève

cherche

une gouvernante

capable, de toute confiance, bonnes références, si possible avec notions d'anglais.

Ecrire sous chiffre D 62010-18 à Publicitas 1211 Genève 3.

La Société des forces motrices de l'Avançon à Bex
cherche un

ingénieur technicien ETS

comme adjoint au chef de réseau.

Qualifications demandées:
- diplôme d'ingénieur technicien ETS en électricité
- quelques années de pratique, si possible dans l'exploitation d'un réseau et installations intérieures
- aptitudes à diriger du personnel et à s'occuper des chantiers
- être citoyen suisse

Nous offrons:
- travail intéressant et varié
- traitement en rapport avec les qualifications et l'expérience des candidats

Entrée en fonctions tout de suite ou date à convenir.

Les offres manuscrites, accompagnées d'un curriculum vitae, sont à adresser à la direction de la Société des forces motrices de l'Avançon, 1880 Bex. 22-1731

OFFRES ET DEMANDES D'EMPLOIS

On demande pour date à convenir

tôlier et peintres en voiture
Bon salaire à personne capable
Carrosserie de Villeneuve
Tél. 021/60 14 61/60 16 60

Café-restaurant de l'Industrie à Bramois-Sion
engage tout de suite ou à convenir

une sommelière
Nourrie et logée. Bons gages assurés.
Tél. 027/31 11 03 36-1283

SARER
Entreprise de travaux publics à Lausanne

cherche, pour entrée immédiate ou à convenir

conducteur de travaux

ayant une bonne expérience en travaux routiers et canalisations.

Faire offres avec curriculum vitae à
SARER, route de Berne 34, 1010 Lausanne, tél. 021/32 96 41
22-3488

Aimeriez-vous mieux connaître la Suisse?

Chez nous, les postes suivants sont encore libres (pour notre tournée de neuf mois ou à l'année)

- serrurier
- menuisier
- peintre
- soigneur pour la ménagerie (éléphants, chevaux, carnassiers)

Les Suisses célibataires sont priés d'adresser cette annonce à: Cirque Knie, bureau du personnel, 8640 Rapperswil SG

Nom:

Rue:

NP/Lieu:

Valais central

Dame dans la cinquantaine

trouverait emploi comme ménagère

auprès d'un homme seul, sexagénaire, ayant bonne situation.

Ecrire sous chiffre P 36-30561 à Publicitas, 1951 Sion.

Employée de bureau

10 ans de pratique

cherche place à Sion à temps partiel, horaire à convenir.

Offre écrite sous chiffre P 36-30535 à Publicitas, 1951 Sion.

Cuisinier

cherche remplacements

Tél. 026/8 42 50 36-401054

Café-bar Le Grillon Sion

cherche

sommelière

Tél. 027/22 22 42 36-30572

Je cherche place de

pâtissier-confiseur

pour la saison.

Région Martigny - Verbier.

Tél. 032/22 95 11 80-66251



laSource

engagerait pour ses nouveaux magasins

Vercorin
gérant ou gérante
vendeuse
aide-vendeuse

Zinal
vendeuse
aide-vendeuse

Loèche-les-Bains
vendeuse
aide-vendeuse

Nendaz-Station
vendeuse
aide-vendeuse

Verbier
vendeuse

Veillez faire vos offres de service en retournant le talon ci-dessous dûment rempli à l'administration de la Source, rue des Vergers 14, 1950 Sion.

Je m'intéresse à la place de:

magasin de:

Nom: Prénom:

Etat civil: Libre dès le

Agé: Occupat. act.:

Prétentions de salaire:

Adresse:

Localité: Tél.:

RECHTZEITIG SCHALTEN

Im Unterwallis stellt der Bau der Nationalstrasse für weite Kreise das Thema Nummer eins dar. Befürworter und Gegner der Autobahn von Martinach aufwärts liefern sich harte Wortgefechte. Im Oberwallis hingegen scheint das Thema Autobahn noch in einiger Ferne zu liegen. Deswegen sollte hierzulande dieser Fragenkomplex gründlich diskutiert werden, denn noch steht man bei uns in dieser Beziehung nicht unter Zeitdruck.

Diskussionsansätze sind vorhanden

In der Oberwalliser Presse wird rund um die Nationalstrasse Leuk-Brig schon seit Jahren geschrieben. Die Diskussion hat aber noch nicht gezündet. Offenbar ist dieses ganze Problem im Oberwallis nicht aktuell. Es scheint der betroffenen Bevölkerung noch in weiter Ferne zu liegen. Gerade deswegen, so meinen wir, sollte die

Diskussion jetzt einsetzen. Die politischen Behörden des Kantons sind zur Rhonetalautobahn nach wie vor positiv eingestellt. Es gibt gute Gründe für die Haltung. Mag sein, dass das Rhonetal durch die Autobahn an vielen Stellen arg strapaziert wird. Tatsache ist und bleibt aber, dass nur durch den Bau der Autobahn die Verkehrssituation in vielen Dörfern des Tales saniert werden kann. Zu den eifrigsten Befürwortern der Autobahn gehören die Kreise rund um den Tourismus. Diese Kreise verfügen

im Wallis über grossen Einfluss. Die Touristenzentren liegen allesamt abseits des Rhonetals und die Autobahn berührt sie direkt nicht. Die Autobahn bringt den Fremdenstationen nur Vorteile, indem die Stationen näher an die Bevölkerungszentren heranrücken, da die Autobahn die Fahrzeiten verkürzt wird. Dass Strassen und Autos aber eine Belästigung darstellen, das weiss man in den Fremdenstationen besser als anderswo und darum sind viele Stationen bemüht, sich verkehrsfrei zu halten und spielen diese Situation in der Werbung stark aus. Die Interessen der Fremdenverkehrsstationen müssen sich aber nicht jenen der Bewohner der Taldörfer widersprechen, denn, wie gesagt, ist die Autobahn bestens dazu geeignet, den Verkehr aus diesen Dörfern herauszunehmen.

Regierungspolitik geht in Richtung Autobahn

Die Walliser Regierung steht dem Bau der Autobahn positiv gegenüber. Die Opposition im Unterwallis scheint zu spät zu kommen. In der Botschaft des Staatsrates zum Kostenvoranschlag für das Jahr 1978 lesen wir: «Zu den Nationalstrassen ist zu bemerken, dass die Lose für die Tiefbauarbeiten auf der Strecke St-Maurice-Riddes ausgeschrieben worden sind und dass wir hoffen dürfen, die eigentlichen Bauarbeiten im Laufe des Jahres 1978 in Angriff nehmen zu können.»

Wer die erwähnte Botschaft liest, der kann feststellen, dass im Baudepartement vorab in jenen Abteilungen wird gespart werden müssen, das heisst weniger Arbeitsvergaben vorgenommen werden können, in denen Kanton und Gemeinden am stärksten mitfinanzieren. Der Staatsrat will und wird die Investitionen forcieren, bei denen der Bund stark mitfinanzieren muss, dies ist aber vor allem im Nationalstrassenbau der Fall.

Das Weissbuch der Autobahngegner

In den letzten Tagen und Wochen wurde das Weissbuch der Autobahngegner im Oberwallis verkauft. Es bringt fürs Oberwallis kurz und bündig die Streichung der Autobahn im Oberwallis. Das Aktionskomitee wird nun auch im Oberwallis aktiv und es ist zu hoffen, dass damit die Diskussion endlich in Gang kommt. Der Grossteil der Bevölkerung hat bezüglich der Autobahn noch keine Meinung. In einer für die Zukunft des Landes so wichtigen Frage, muss sich der Staatsbürger jedoch eine Meinung bilden, denn es geht hier um eine Kapitalfrage. Einerseits verschlingt der Bau der Autobahn recht viel fruchtbaren Boden in der an sich schon recht begrenzten Talsohle, andererseits ist die Autobahn eine sichere Verkehrsverbindung. Dieses Argument sollte gerade im Wallis stark ins Gewicht fallen, denn bei uns im Wallis ereignen sich, gemessen an der Zahl der Fahrzeuge, überdurchschnittlich viele Unfälle, was darauf zurückzuführen ist, dass im Wallis pro Wagen überdurchschnittlich viele Kilometer gefahren werden im Jahr.

Autobahn ja oder nein? Die Beantwortung dieser Frage kann nichts mit Parteipolitik zu tun haben, sonst müssten gerade die Linkskreise zu den eifrigsten Befürwortern der Autobahn gehören, weil diese den Arbeitern den Arbeitsplatz sichern. Bei der Beantwortung der Frage, ob die Autobahn im Oberwallis zu bauen ist oder nicht, müssen Faktoren wie Umweltschutz, Eingriff in die Landschaft, Verkehrssicherheit, Verbesserung der Standorte für Industrie und Fremdenverkehrsstationen und schliesslich auch die Kosten der Autobahn gegeneinander aufgerechnet werden, um zu einem objektiven Schluss zu kommen. Mit Precision auf die Gegner der Autobahn wird das Problem auf keinen Fall gelöst.

Victor

Autoroute et Haut-Valais

Victor relève dans son article que la construction de la route nationale constituait le thème N° 1 de la plupart des discussions dans le Bas-Valais. Il semble par contre que le Haut-Valais ne soit pas encore très sensibilisé, à l'égard de ce problème, la population pensant que cette réalisation est encore éloignée. Mais notre correspondant estime que le Haut-Valais devrait s'intéresser dès maintenant à cette question.

Les autorités politiques du canton restent favorables à l'autoroute. Victor souligne que ce sont les milieux du tourisme qui sont les plus chauds partisans de la route nationale, et il rappelle non sans une petite pointe de malice que les stations ne seront pas touchées par la construction, dont elles ne retireront que des avantages.

Notre correspondant estime que l'opposition du Bas-Valais, ou du moins d'une partie des Bas-Valaisans, semble

intervenir tardivement. Il rappelle que l'on peut lire dans le message du Conseil d'Etat accompagnant le budget 1978: «Il faut remarquer en ce qui concerne les routes nationales que les lots pour les travaux d'infrastructure du tronçon Saint-Maurice-Riddes ont été mis en soumission, et que l'on peut espérer que les travaux puissent débuter dans le courant de l'année 1978.» Le Conseil d'Etat entend forcer les investissements, pour lesquels la Confédération s'engage fortement, et c'est le cas pour les routes nationales.

Victor répète encore que les citoyens du Haut-Valais doivent se faire rapidement une opinion à ce sujet. Il ne prend nullement position quant au fond, et il souligne qu'il faut tenir compte de tous les éléments: protection de la nature, sécurité et facilité du trafic, amélioration des liaisons pour tous spécialement pour l'industrie et le tourisme, et aussi le coût de la réalisation, pour arriver finalement à un jugement objectif.

Comment servir nos hôtes?

RIEDERALP. - Ces deux dernières semaines, deux séminaires successifs réservés au personnel enseignant ainsi qu'aux journalistes, ont réuni quelque 80 participants à la Riederalp. Thème de ces rencontres: les services dus à la clientèle dans l'hôtellerie, important secteur de l'économie helvétique souffrant indubitablement d'un manque de personnel qualifié.

Patronnés par l'Association suisse des cafetiers-restaurateurs, département de la formation professionnelle, ces cours d'instruction ont été suivis avec intérêt par ces élèves fermement décidés à apporter leur collaboration à la solution d'un problème de plus en plus inquiétant.

Au cours de la première semaine, réservée au personnel enseignant, on a dénombré 60 personnes provenant des diverses régions du pays, hormis du Valais, que la question devrait pourtant intéresser... pour le deuxième séminaire, les journalistes présents ont fait preuve

d'une louable attention... Outre de fructueuses discussions, d'intéressants échanges de vues, les participants ont mis la «main à la pâte», et on les a vus pratiquer différents services de la branche avec enthousiasme.

250 membres du personnel enseignant ont déjà participé à ce genre de séminaire, fort bien mis sur pied par l'organisation faitière des cafetiers et restaurateurs helvétiques. Quant aux journalistes, c'est la première fois que l'occasion leur était offerte d'y prendre part aussi... pratiquement!

Les carreleurs s'assemblent...

TORRENT-LOECHE-LES-BAINS. - L'Association valaisanne des carreleurs, présidée par M. Dussex, de Sion, a tenu son assemblée générale annuelle au restaurant sur l'alpe de Torrent. Après leurs délibérations, rapidement liquidées, les participants - réunis sur la terrasse ensoleillée, devant un panorama alpestre incomparable - partageront le verre de l'amitié offert par la municipalité de

Loèche-les-Bains, ils firent honneur aux spécialités culinaires de la maison, applaudirent aux propos amicaux échangés entre MM. Zenhausern, directeur de l'Office du tourisme, Jossen, directeur des remontées mécaniques, Dussex et Amy Pierroz, secrétaire de l'association. Ajoutons que la prochaine assemblée annuelle aura lieu au Bouveret.

Trafic de devises et tentative d'enlèvement Une étrange affaire

BRIGUE. - Depuis le début de cette semaine, dans la zone frontalière, on parle d'une histoire de séquestre et d'important trafic de devises entre la Suisse et l'Italie.

A. T., 44 ans, est citoyen italien expulsé de Suisse pour avoir conservé plus de 100 millions de lires qu'il aurait dû remettre aux familles de ses compatriotes travaillant en Suisse. Il réside actuellement quelque part outre-Simplon, où il est considéré comme un «notable».

Les menaces

Lundi dernier, il recevait un coup de téléphone d'un Sicilien domicilié à Liestal, dans le canton de Bâle, où il

exploite un bureau de change: «Si, pour l'affaire suisse, tu ne me verses pas 100 millions de lires, j'exterminerai ta famille»... Sur conseil de la police, T. prit rendez-vous avec le «Bâlois» à Vigevano.

Deux arrestations

Au moment de la rencontre, les agents veillaient et ont arrêté deux personnes: le Sicilien de Bâle, ainsi qu'un chauffeur d'origine napolitaine, qui tentaient de forcer T. à prendre place dans une voiture.

Drôle de chasse...

Quant à A. T., il est maintenant accusé par l'autorité judiciaire d'avoir exporté en Suisse d'importantes sommes d'argent, soit 600 milliards de lires (1 milliard et demi de francs environ). Selon nos renseignements, l'accusé gérait une réserve de chasse fréquentée, chaque semaine, par des Suisses notamment. Ce lieu servait de couverture pour l'exercice de ce trafic illicite pratiqué à double sens: on exportait les lires et on importait l'argent suisse correspondant pour divers investissements.

La police a ouvert une enquête pour identifier les complices, dont quelques-uns résident en Suisse...

G A S T R O N O M I E

Café du Borgeaud sur-Martigny

Brisolée

Les dimanches dès 15 heures
La semaine sur demande

Se recommandant:
Serge et Anny Carron
Tél. 026/2 36 95

Auberge du Pont-de-Gueuroz

Brisolée
Moût

En semaine: sur commande

et toujours nos spécialités de chasse

Tél. 026/8 14 51

Moût de muscat Muscat ouvert

Brisolée

Samedi et dimanche

En semaine, sur demande

Café-restaurant Château-de-la-Soie

Granois-Savièse - Tél. 027/22 14 02

Du lac Noir à la Grande Bleue



BRIGUE-GLIS. - Habituellement engagés dans la construction de téléphériques et de charpentes métalliques, les frères Krummenacher de Brigue-Glis ont partiellement transformé leurs ateliers en... chantier naval! Ils ont été chargés en effet d'équiper un bateau de 4,5 tonnes destiné à naviguer en haute mer. A la barre: M. Reinhart Zumkehr, gardien de la cabane Hoerli! Celle-ci se trouvant au pied de la paroi est du Ceroin, face au lac Noir, on se demande si ce dernier ne serait pas à l'origine des rêves de marins de ce montagnard endurci...

En provenance directe de Hollande, la coque est arrivée dans la métropole haut-valaisanne jeudi, non sans attirer les regards d'innombrables curieux. Aidés par M. Zumkehr, qui compte occuper ainsi ses loisirs hivernaux, les constructeurs espèrent pouvoir

mener à bien leur travail en deux ans. Coût de l'opération: quelques milliers de francs seulement, et pas mal d'heures de bricolage en perspective. Sans doute est-il trop tôt pour parler du baptême de ce bateau, mais d'aucuns murmurent que Ceroin, Hoerli ou lac Noir pourraient figurer en grosses lettres sur ses flancs...

REDACTION DE BRIGUE

Louis et Misette Tissonnier
Téléphone (028) 3 10 77
Télex: 38 145
Case postale 263 - 3900 Brigue

Chute mortelle d'un ingénieur au-dessus de Mattmark

ANTRONA-MATTMARK. - M. Guido Ottella, 30 ans, ingénieur travaillant pour le compte des forces énergétiques ENEL, résidant à Biella, séjournaït depuis quelques semaines dans l'Ossola en vue de suivre les travaux exécutés pour le barrage du lac Campliccioli, sis sur territoire italien dans le val Antrona, au-dessus de Mattmark. Il s'était rendu à pied à 1300 mètres d'altitude, afin de contrôler des

fissures décelées dans le mur de la digue, lorsqu'il a été victime d'un accident mortel. Son corps a été retrouvé en contrebas d'un sentier.

On suppose que se déplaçant de nuit, le malheureux a glissé sur le chemin verglacé, fait une chute, heurtant une pierre de la tête. Son corps a été transporté dans le fond de la vallée par les membres du secours alpin.

Miki verliert Onkel Harry

Copyright Cosmopress Genf



(Fortsetzung folgt)

OFFRES ET DEMANDES D'EMPLOIS

Les grands magasins Coop City, Sion

cherchent, pour entrée tout de suite ou à convenir

vendeuse pour leur rayon de charcuterie

Si ce poste vous intéresse, faites-nous parvenir vos offres ou téléphonez au 027/22 90 35

Coop City, place du Midi, Sion



ENTREPRISE DE GENIE CIVIL DE NEUCHATEL

cherche, pour début 1978

contremaître en génie civil

Nous offrons à candidat capable et sérieux une situation stable et d'avenir.

Faire offre à la direction de H. Marti S.A. Bourgogne 4, 2006 Neuchâtel.

87-30629

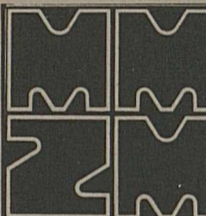

menuiseries métalliques zm sa 1860 aigle

serruriers-constructeurs serruriers manoeuvres

Situation stable. Entrée en fonctions dès que possible.

Tél. 025/2 30 91

22-120

Für den Verkauf und die Auslieferung unserer selbstklebenden Bänder und Folien im Kanton Wallis suchen wir einen

Gebietsvertreter

ev. Depothalter

Kundschaft: Industrie, Gewerbe, Verwaltungen, Detailhändler.

Idealer Standort: Raum Sion-Sierre.

Voraussetzungen:

- Organisationstalent
- viel Eigeninitiative
- eigener PW
- kleiner Lagerraum
- Möglichkeit zur Abwicklung administrativer Arbeiten

Ihre Bewerbung wollen Sie bitte richten an



SIGA Sieber-Gadient Beschichtungswerk für selbstklebende Produkte Fluhmattweg 10 6002 Luzern

Sion

Nouvelle entreprise engage

dactylos

Nous demandons une parfaite maîtrise du système à dix doigts.

Préférence sera donnée à personne travaillant à mi-temps (horaire selon convenance: entre 13 h. 30 et 23 heures).

Nous nous réjouissons de vous fournir les informations désirées.

Faire offre écrite avec curriculum vitae sous chiffre P 36-902407 à Publicitas, 1951 Sion.

TRANSELECTRIC SA SION, matériel électrique et d'appareils d'éclairage en gros, cherche

représentant

pour visiter les installateurs-électriciens et les grandes industries du canton.

Nous attendons de notre futur collaborateur:

- une parfaite connaissance de la branche
- qu'il soit dynamique et capable d'élargir encore notre très bonne clientèle
- un travail méthodique pour suivre les offres et introduire de nouveaux articles

Nous offrons:

- d'excellents rapports avec notre clientèle existante
- un soutien efficace par notre service interne
- une bonne rémunération
- une commission en rapport avec les capacités
- frais de voyage et de voiture
- des prestations sociales d'avant-garde

Nous vous prions de nous soumettre votre offre avec curriculum vitae et photo à M. Rolf Killé, Transélectric SA, case postale, 1950 Sion.

89-42388

Nous cherchons

un homme entreprenant

et aimant le contact d'autrui, habitant la région de Monthey - Val-d'Illiez - Martigny - Entremont

pour lui confier, après une formation adéquate, notre clientèle de la région. Age idéal: 30 - 45 ans. La place convient à un homme ayant le sens pratique et l'esprit vif, notre clientèle se composant d'entreprises tout aussi bien que d'agriculteurs et de particuliers.

Envoyez une offre écrite en joignant une photo récente, ou téléphonez. Vous recevrez une documentation détaillée sur la place à pourvoir.

Blaser & Cie SA, 3415 Hasle-Rüegsau Tél. 034/61 37 71, interne 18 ou 45

09-217

Cherchons pour la saison d'hiver

dame

aimant le commerce, pour le service du magasin et du tea-room

jeune fille

pour aider au tea-room et un peu au ménage

jeune ouvrier boulanger

ainsi qu'un

garçon

pour aider au laboratoire

Semaine de cinq jours. Ambiance agréable. Installations modernes. Salaire selon capacités. Entrée début décembre.

Faire offres à la boulangerie-pâtisserie-tea-room P. Compondu, 1863 Le Sépey. Tél. 025/6 71 30

36-30564

SAILLON Café-restaurant de la Place

cherche

serveuse

Débutante acceptée.

Tél. 026/6 29 38

36-30563

URGENT!

Nous cherchons

jeune cuisinier capable

Entrée tout de suite ou à convenir.

Place à l'année. Chambre à disposition. Salaire à discuter.

Hôtel-restaurant du Nord

Aigle

Tél. 025/2 10 55

22-6000

Martigny

Café-restaurant du **Casino Etoile** engage, pour entrée immédiate ou à convenir

sommelière

Horaire agréable par rotation à trois sommelières. **Dimanche:** ouverture à 14 heures. Deux dimanches de congé sur trois. Gain très intéressant.

Café-bar Etoile

Tél. 026/2 13 93

36-30481

Comptable

27 ans, marié, cherche

place stable

dans région Bas-Valais - Valais central.

En préparation à la maîtrise comptable (2e année). Libre fin janvier 1978.

Ecrire sous chiffre P 36-30544 à Publicitas, 1951 Sion.

Cherchons

ébéniste qualifié

Etranger accepté. Entrée tout de suite ou à convenir. S'adresser à René Iten, Martigny Tél. 026/2 66 49

36-3813

Occupation le soir

Si vous êtes dynamique et possédez une voiture, vous pouvez doubler votre salaire en travaillant quelques heures le soir sans faire de porte-à-porte. (Permis C accepté).

Présentez-vous lundi 24 octobre à nos bureaux régionaux AMC Rue Porte-Neuve 20 Sion à 18 heures précises

Ne pas téléphoner. Discrétion assurée

22-7003

Maître de natation cherche place

comme maître baigneur, 10 ans expérience en traitement d'eau, etc. Région: **Montana-Crans.**

Ecrire sous chiffre P 36-30541 à Publicitas, 1951 Sion.

Allround men

cherche n'importe quel travail.

Spécialisé en grill, service et entremets. Région: **Montana-Crans.**

Ecrire sous chiffre P 36-30541 à Publicitas, 1951 Sion.

Dame dans la cinquantaine cherche

emploi à mi-temps

de préférence région Martigny-Entremont.

Veillez vous adresser dès 20 heures au 026/8 83 82

36-30542

Deux maçons cherchent bricoles

maçonnerie fonds de chalets

Tél. 027/55 65 55

36-303401

On cherche à l'année

une fille de maison

Se présenter: Hôtel Dent-Blanche, Crans Tél. 027/41 11 79

36-30527

Nous cherchons

sommelière

Travail en équipe. Entrée le 1er décembre.

Hôtel du Soleil, famille Costanzo Villeneuve Tél. 021/60 10 44

36-100622

Motel Inter Alps à Saint-Maurice cherche, pour le 31 décembre

un orchestre

2 à 3 musiciens.

Famille Rinaldi Tél. 025/3 74 74

36-30470

Hôtel Parnass, 3920 Zermatt Nous cherchons pour la saison d'hiver

bon cuisinier

Aide de cuisine à disposition. Horaire régulier. Bon salaire.

Faire offre par écrit avec curriculum vitae à W. Noll. Tél. 028/7 74 96

36-12743

Verbier-Station Cherche

vendeuse

dans magasin d'alimentation pour la saison d'hiver

ainsi qu'un

commis de cuisine

pour petite restauration Date d'entrée à convenir

Tél. 026/7 12 48

36-30474

Auberge-restaurant Petit-Paradis

Bluche-Montana

Tél. 027/41 21 48

cherche

serveuse

Date d'entrée: 1er décembre ou à convenir.

36-30580

Cherchons pour date à convenir

sommelière

pour notre café-restaurant.

Place à la saison ou à l'année. Bon gain. Vie de famille.

Hôtel de la Paix, Champéry

Tél. 025/8 43 84

36-30491

Dancing Derby, Martigny

cherche

dame d'office

Permis A et B accepté. Salaire élevé.

Tél. 026/2 15 76 dès 18 h. 30

36-1279

Entreprise d'électricité, Valais central, engage

monteur-électricien

avec expérience.

Ecrire sous chiffre P 36-30422 à Publicitas, 1951 Sion.

Je cherche

dessinateur en installations sanitaires

Entrée immédiate.

André Lehner, installations sanitaires, avenue du Rothorn 12, Sierre. Tél. 027/55 15 96

36-29855

Cherche

vendeuse

pour magasin de sport saison d'hiver Débutante acceptée.

Tél. 027/65 13 74 vers 18 et 19 heures

36-30284

On cherche

coiffeuse dames

Saison d'hiver ou à l'année.

Offres à: Coiffure Jeannette 3962 Montana-Station Tél. 027/41 22 12

36-30469

Bureau cherche secrétaire

maîtrisant parfaitement la correspondance française, pour emploi dans station valaisanne.

Offres avec curriculum vitae sous chiffre P 36-30374 à Publicitas, 1951 Sion.

Cherche pour la saison d'hiver

un cuisinier

Tél. 025/8 22 22 025/8 33 37

36-30569

Menuisier indépendant

effectuerait travaux de menuiserie, boiserie, réparations et entretien de chalets.

Tél. 026/5 43 30

36-401033

Homme 40 ans

sérieux libre du 10.11.77 au 10.2.78

cherche emploi

à temps complet ou mi-journée à Sion.

Offre écrite sous chiffre P 36-303381 à Publicitas, 1951 Sion.

Menuisier-ébéniste cherche à faire

réparations à domicile

Meubles, menuiserie, etc.

Tél. 027/38 26 79

36-303419

Jeune dame cherche emploi

en semaine kiosque, station d'essence ou autre travail manuel.

Ecrire sous chiffre P 36-401048 à Publicitas, 1951 Sion.

Jeune fille, 17 ans cherche place à Sion comme

apprentie de commerce (S)

Tél. 027/31 21 17 le matin

36-303428

A louer à Sion, avenue de Tourbillon 25

appartement de 3 1/2 pièces

au 1er étage. Libre dès le 1er décembre. Conciergerie, ascenseur. Fr. 390.- + charges

Pour tous renseignements: Michel Couturier, Sion Tél. 027/22 20 77

36-30568

Jeune agriculteur cherche à louer

terrains pour cultures

Région Fully - Sallion - Dorénaz.

Tél. 026/5 33 20

36-401059

A vendre, Valais central, sur la route de Montana-Crans

ancienne maison

avec 300 m2 terrain.

Ecrire sous chiffre P 36-303429 à Publicitas, 1951 Sion.

Cherche à louer

appartement 4 - 4 1/2 pièces

avec jardin attenant. Région Martigny, Martigny-Combe.

Faire offres sous chiffre P 36-902408 à Publicitas, 1951 Sion.

A louer à Sion quartier Wissigen

appartement meublé de 2 1/2 pièces

Tout confort. Event. mobilier en location-vente.

Tél. 027/23 52 80 entre 12 et 13 heures

36-30553

A échanger appartement

4 personnes bord de mer 15 jours en juillet

contre

idem montagne (ski déc. dès Noël).

Ecrire sous chiffre S 333229-18 à Publicitas 1211 Genève 3.

A louer à Sion Promenade du Rhône



Madame Julie ROUILLER-GOTTSPONER, à Monthey ;
 Sœur Marie-Renée, ursuline, à Sion ;
 Madame et Monsieur Raoul TAGAN-ROUILLER, à Monthey ;
 Monsieur et Madame André ROUILLER-DARBELLAY, à Monthey ;
 Madame Christiane ROUILLER, à Monthey ;
 Madame et Monsieur Mauro DEL NOBILE-TAGAN et leur fille, à Lausanne ;
 Madame et Monsieur Jean-Jacques CRITTIN-TAGAN, à Monthey ;
 Monsieur et Madame Guy ROUILLER-RITHNER et leur fille, à Monthey ;
 Mesdemoiselles Yolande, Josiane et Michèle ROUILLER, à Monthey ;
 Mesdemoiselles Fabienne et Jacqueline TORNARE, à Monthey ;
 Monsieur Yves TAGAN, à Monthey ;
 Madame Ernestine GALLAY-ROUILLER, à Monthey ;
 Madame et Monsieur Adrien GALLETI-ROUILLER et famille, à Monthey ;
 Madame Cézarine MARTIN-GOTTSPONER et sa fille Lucette, à Chambésy ;
 Madame et Monsieur Louis MAILLER-GALLAY, à Monthey ;
 Madame et Monsieur Hermann BORTER-MARTIN et famille, à Brigue ;
 Madame et Monsieur André THEURILLAT-GOTTSPONER et famille, à Monthey ;
 Madame Lisette CIMBRI-GOTTSPONER et famille, à Monthey ;
 ainsi que les familles parentes et alliées, à Monthey, Sion et Troistorrents, ont la profonde douleur de faire part du décès de

Monsieur Joseph ROUILLER

marchand de bois

leur très cher époux, père, beau-père, grand-père, arrière-grand-père, frère, beau-frère, oncle, grand-oncle et cousin, décédé à l'âge de 80 ans, muni des sacrements de l'Eglise.

L'ensevelissement aura lieu en l'église paroissiale de Monthey, le lundi 24 octobre 1977, à 10 h. 30.

Départ du convoi : place de l'Eglise.

Domicile mortuaire : chapelle du Pont, Monthey. Heures de visites : de 18 h. 30 à 20 heures.

Domicile de la famille : rue du Closillon 6, 1870 Monthey.

Cet avis tient lieu de lettre de faire part.



Il a plu au Seigneur de rappeler à lui notre très cher époux, papa chéri, fils, beau-fils, frère, beau-frère, oncle, parrain, cousin, neveu et parent

Monsieur Rudolf SCHNYDER-STEINER

décédé à la suite d'un accident de la route, le 20 octobre 1977, à l'âge de 37 ans et muni des sacrements de l'Eglise.

Lichten-Loèche, le 21 octobre 1977.

Font part de leur chagrin :

Julia SCHNYDER-STEINER, épouse, à Lichten ;
 Les enfants : Doris, Judith, Carmen, Edy et Manfred ;
 Eduard et Caecilia SCHNYDER-LOCHER, parents, à Erschmatt ;
 Julius et Frieda STEINER-KUONEN, beaux-parents, à Feschel ;

Famille Ottilia et Félix MEICHTRY-SCHNYDER, à Erschmatt ;
 Mademoiselle Anna SCHNYDER, à Erschmatt ;
 Famille Ida et Louis GLAUS-SCHNYDER, à Saint-Gall ;
 Famille Monika MAILLARD-SCHNYDER, à Yvonand ;
 Famille Emil SCHNYDER-SCHNYDER, à Erschmatt ;
 Monsieur Walter SCHNYDER, à Erschmatt ;
 Monsieur Moritz SCHNYDER, à Erschmatt ;
 Famille Elsie et Kurt ZENHÄUSER-SCHNYDER, à Glis ;
 Famille Heinrich STEINER-STEINER, à Feschel ;
 Famille Martha et Johann SCHMIDT-STEINER, à Feschel ;
 Famille Emil STEINER-STEINER, à Feschel ;
 Famille Sophie et Gottfried STALDER-STEINER, à Berne ;
 Famille Albinus STEINER-WECKER, à Loèche ;
 Famille Edith et Léo SCHMID-STEINER, à Sierre ;
 Monsieur Erwin STEINER, à Feschel ;
 ainsi que les familles parentes, amies et alliées.

L'ensevelissement aura lieu à Wiler-Feschel, le dimanche 23 octobre 1977, à 10 h. 30.

Cet avis tient lieu de faire-part.



La direction et le personnel de la maison René Essellier, électricité, à Sierre, Crans et Vissoie

ont le regret de faire part du décès de

Monsieur Vital VOUARDOUX

père de leur employé et collègue Guy.



Dans sa miséricorde, Dieu a rappelé à lui son fidèle serviteur

Monsieur Flavien DÉLÈZE

leur bien-aimé époux, père, beau-père, grand-père, beau-frère, oncle, cousin et ami, décédé à l'hôpital de Sion, après une longue maladie, le vendredi 21 octobre 1977, à l'âge de 72 ans, muni des sacrements de l'Eglise.

Vous font part de leur peine :

Madame Hélène DÉLÈZE-DÉLÈZE, à Beuson ;
 Madame et Monsieur André BORNET-DÉLÈZE et leurs enfants Bernard, Brigitte, Véronique et Alexandre, à Basse-Nendaz et Hambourg ;
 Madame Lina SCHRÖCKER-DÉLÈZE, à Beuson ;
 Mademoiselle Odette DÉLÈZE, à Beuson ;
 Monsieur et Madame Jean-Maurice DÉLÈZE-PRAZ et leurs enfants Jérôme et Alain, à Basse-Nendaz ;
 Madame et Monsieur Ernest FOURNIER-DÉLÈZE, à Basse-Nendaz ;
 Madame et Monsieur Lévy MORAND-DÉLÈZE et leurs enfants Gérard, Eric et Anne, à Riddes ;
 Monsieur Jean-Michel DÉLÈZE, à Beuson ;
 Madame Cécile MARIÉTHOD-DÉLÈZE et ses enfants, à Nendaz ;
 Monsieur et Madame Victorien FOURNIER-DÉLÈZE et leurs enfants, à Nendaz ;
 Monsieur et Madame Raymond PRAZ-DÉLÈZE et leurs enfants, à Nendaz ;
 Monsieur et Madame Charles LOYE-DÉLÈZE et leurs enfants, à Sion ;
 ainsi que les familles parentes et alliées.

L'ensevelissement aura lieu à l'église de Basse-Nendaz, le lundi 24 octobre 1977, à 10 heures.

Une veille de prière aura lieu à la chapelle de Beuson, le dimanche 23 octobre 1977, à 20 heures.

Seigneur, que son repos soit doux comme son cœur fut bon.

Cet avis tient lieu de faire-part.



EN SOUVENIR DE

Henri NICOLLERAT

Marie-Thérèse FELLAY



24 octobre 1967 - 24 octobre 1977

Déjà dix ans que vous nous avez quittés. Votre souvenir nous aide à supporter cette cruelle séparation.

Une messe d'anniversaire sera célébrée à l'église paroissiale de Martigny, le lundi 24 octobre 1977, à 20 heures.



La Société des guides du val d'Anniviers

fait part à ses membres du décès subit de

Monsieur Vital VOUARDOUX

guide à Grimentz

L'ensevelissement a lieu à Grimentz, aujourd'hui samedi 22 octobre 1977, à 10 heures.



Le Club alpin suisse, section de Montreux

a le pénible devoir de faire part du décès de

Monsieur Vital VOUARDOUX

guide, membre vétéran, ancien chef de la station de secours.

Deux décès à Monthey

M. Joseph Oberholzer

MONTHEY. - Atteint dans sa santé depuis quelques mois, M. Joseph Oberholzer, né en 1909, est décédé à l'hôpital de Monthey des suites d'une maladie du cœur.

Le défunt, venu de Zurich peu avant la dernière guerre, a d'abord été occupé à Fully en qualité de boulanger, avant de venir à Monthey à la boulangerie Lucien Fracheboud. C'est là qu'il connut celle avec qui il fonda un foyer heureux : M^{lle} Emma Cottet, belle-sœur de Lucien Fracheboud. De cette union naquirent quatre garçons et une fille.

Dès son mariage, Joseph Oberholzer prit domicile à Collombey, où il resta jusqu'en 1966, pour s'établir alors à Monthey.

La profession de boulanger ne nourrissant pas alors un homme avec famille, le défunt entra au service de la «Ciba», où il fut très apprécié de ses collègues et supérieurs jusqu'en 1971, date à laquelle il prit sa retraite, âgé alors de 62 ans.

Aimant le chant, il fut un membre dévoué de l'Alperösl, qui lui décerna le titre de membre d'honneur. Depuis sa retraite, il avait beaucoup de plaisir à faire partie du «Chœur des anges» de la paroisse de Monthey qui rehausse les offices d'enterrement. Il était également le concierge apprécié de la «Maison des jeunes», entretenant les locaux avec un soin tout particulier. Toujours dévoué, le clergé pouvait faire appel à ses services en toutes circonstances. C'est avec son départ que l'on se rend compte de la somme de travail qu'il accomplissait dans ce domaine.

En 1966, l'assemblée générale de la section de Collombey-Muraz de la Caisse-maladie et accidents chrétienne-sociale fit appel à lui pour assumer la présidence. Dans cette fonction, il fit preuve également de dévouement et d'un intérêt particulier pour tout ce qui touche aux assurances sociales.

A son épouse et à ses enfants dans la peine, la NF présente sa sympathie émue et attristée.

M. Joseph Rouiller

MONTHEY. - C'est avec consternation que les Montheyens ont appris le décès subit de M. Joseph Rouiller, qui s'en est allé à l'âge de 80 ans, atteint par une crise cardiaque.

Le défunt se promenait encore la veille. Il avait été un des plus importants scieurs de la région, débitant les billes en poutres, en planches et en madriers. Il fut victime de plusieurs accidents de travail dont un en transportant du bois avec son camion sur la route de Torgon à Vionnaz, accident qui le laissa handicapé.

C'est son fils André qui lui a succédé à la tête de la scierie depuis plusieurs années. Il était le père de sœur Marie-Renée, de la congrégation des ursulines, l'actuelle directrice de la pouponnière de Sion et le beau-père de M. Raoul Tagan, ancien commandant du corps des sapeurs-pompiers de Monthey et instructeur cantonal.

A la famille dans le deuil, la NF exprime sa sympathie attristée et ses sincères condoléances.

Un typhon meurtrier...

Dimanche 23 octobre : dimanche des missions

A Formose, c'est l'année du serpent qui s'annonce : dans ce pays, le révérend père François Fournier travaille depuis bien des années pour l'évangélisation de son cher peuple. Dans son ministère, il ne doit pas seulement lutter avec ses petits ouailles, mais encore avec la nature : guerres, peste, tremblements de terre, famines, typhons, inondations. Ce que le père construit aujourd'hui sera peut-être détruit demain. Ce fut le cas le 11 août 1976 : un typhon meurtrier a anéanti complètement la maison de doctrine de Sanchan.

A l'image de Jean, d'un cœur vaillant, le père Fournier a fait des plans et établi le devis : 20 000 francs suisses pour reconstruire sa maison de doctrine... Mais voilà, le père nous écrit : «Je n'ai pas les moyens de réaliser cette urgente nécessité, aidez-moi... aidez-moi!» Avons-nous le droit de rester insensibles à son appel? Non, nous pouvons l'aider dans son œuvre, donc nous devons.

Le conseil pastoral Saint-Michel s'est engagé à trouver 15% de cette somme (et même plus, pourquoi pas!).

Dimanche 23 octobre
 église Saint-Michel, Martigny-Bourg

Vente de bouillon et de pâtisseries

Nous invitons les paroissiens à faire bon accueil à notre vente qui se déroulera après toutes les messes de ce dimanche. Au seuil de l'hiver, ce bouillon réchauffera votre corps et le cœur du père Fournier.

En son nom : merci, merci. Et n'oublions pas que ce geste est pris sur notre surplus, alors que pour le père Fournier ce surplus se transforme en nécessité.

Conseil pastoral Saint-Michel
 R. Curdy

Sion
Salle du Sacré-Cœur

Samedi 22 octobre
dès 16 heures

LOTO de Saint-Raphaël

Pour choisir votre montre à quartz, les conseils d'un bon horloger valent mieux que ceux d'un bon vendeur.

Etre horloger, cela s'apprend. Et ce savoir, l'horloger spécialisé le met à votre service pour vous conseiller objectivement le meilleur achat, sans chercher à vous vendre une montre qui ne serait pas conforme à votre désir ou à votre budget. Car l'horloger spécialisé a une réputation à défendre. En plus, seul l'horloger spécialisé peut vous offrir autant d'avantages: L'horloger spécialisé est un professionnel de la montre à quartz. Il ne faut pas oublier que ce sont les horlogers suisses qui ont inventé la première montre à quartz voilà des années. L'horloger spécialisé vous propose le choix le plus large de marques et de prix dans tous les systèmes électroniques: digital à affichage numérique (LED et LCD) et analogique avec cadran classique (considéré généralement comme le plus pratique). Chez lui, vous trouverez à coup sûr la montre qui correspond à vos désirs.

L'horloger spécialisé vous assure un service d'entretien, ce qui est primordial. Il connaît, par exemple, exactement le type de piles (et il en existe de nombreuses sortes) qui convient à votre montre. Autre point capital: si un incident devait survenir, l'horloger spécialisé assurera la remise en état de votre montre. Cela, des années après votre achat. Chez l'horloger, votre montre n'est confiée qu'à des spécialistes expérimentés disposant des appareils électroniques de contrôle nécessaires. L'horloger spécialisé vous fait bénéficier enfin d'une double garantie. En plus de la garantie de fabrique, chaque horloger cautionne lui-même la qualité des produits qu'il vend. Alors, réfléchissez-y à deux fois avant de choisir votre montre à quartz. Dirigez-vous là où vous êtes sûrs de ne courir aucun risque. Chez l'horloger spécialisé.



Montre à quartz à affichage par cristaux liquides (LCD).

Montre à quartz à affichage analogique.



Horlogers spécialisés. Pour être sûr de ce que l'on achète.

Les magasins portant ce signe font partie de l'Association Suisse des Horlogers:

Sierre: I. Hansen, av. Général-Guisan 12, G. Bonnet, av. Général-Guisan 11, S. Buro, av. Max-Huber, R. Carlen, rue du Bourg 6, F. Titzé, carrefour du Centre. **Sion:** L. Farine, place du Midi 40, G.-M. Farine, horl. des Galeries, A. Donzé, place du Midi, P. Gaillard, rue du Grand-Pont, P. Gaspoz, rue du Grand-Pont 34, J.-C. Hoch, av. de la Gare 10, E. Kohler, rue des Remparts 8, Maison O. Titzé, rue de Lausanne 13, Big T, rue des Remparts 5. **Crans-Montana:** A. Aeschlimann, horlogerie-bijouterie, G. Saucy, horlogerie-bijouterie, A. Triponet, horlogerie-bijouterie, J. Kirchhofer, La Bergère, F. Kirchhofer, av. de la Gare 31, A. Tamarcaz, Grand-Place. **Vercorin:** P. Treuillaud, La Résidence. **Martigny:** B. Gallay, av. de la Gare, G. Girard, place Centrale, H. Langel, av. de la Gare 25, R. et G. Moret, av. de la Gare 5. **Verbier:** R. et G. Moret, horlogerie-bijouterie. **Saint-Maurice:** R. Gex, Grand-Rue, G. Centani, Grand-Rue. **Monthey:** B. Imoberdorf, rue de la Gare, R. Langel, rue du Coppet 1.

Récupération fers et métaux
Entreprise Charly Bader, Martigny
Tél. 026/2 54 08
36-401031

A vendre d'occasion
hangar métallique démontable
Dimensions: 15 x 12 m, hauteur 6,20 m.
Fr. 6500.- pris sur place.
Tél. 027/22 03 06
36-30573

A vendre
Fiat 128
Expertisée
Fr. 1300.-
Tél. 027/23 34 44

A vendre
Triumph Spitfire 1500
année 77, 6500 km
Tél. 027/86 40 40
86 44 14
89-325

A vendre
Alpine Renault
orange, année 1972
très belle occasion
Tél. 027/86 40 40
86 44 14
89-325



Citerne à mazout
en plastique, approuvée et garantie 10 ans.

1100	1500	2000 litres
310.-	430.-	510.-

(Prix spéciaux pour revendeurs et quantité)
C. Vuissoz - de Preux, Grône
Tél. 027/58 12 51
36-7419

Holiday on Ice
Nous organisons une course à Lausanne samedi 5 novembre. Départ de Leytron et environs.
Renseignements et inscriptions chez
Albert Buchard, Leytron
Tél. 027/86 22 30
36-30566

M. et Mme Jacques Sauthier
Au Relais du Simplon
Pont-de-la-Morge
avisent leur fidèle clientèle et amis que
l'établissement sera fermé tous les lundis à partir du 24 octobre 1977
36-1272

Société Immobilière cherche auprès de compagnies d'assurance, institutions de prévoyance ou établissements bancaires
hypothèque en 1^{er} rang
sur immeubles locatifs.
Environ Fr. 700 000.- à 900 000.-
Ecrire sous chiffre P 36-30554 à Publicitas, 1951 Sion.

BMW indépendantes
A vendre
BMW 728 neuve, anthracite métallisé
BMW 30 F, 75, 50 000 km, brun métallisé
BMW 2500, 69, révision partielle, grise
BMW 2000 Touring, 71, jaune
BMW 1602, 72, rouge
Tél. 027/86 40 40
86 44 14
89-325

A vendre fruits et légumes d'encavage: choux-blancs, choux-rouges, choux-frisés, choux-raves, raves, betteraves à salade, carottes mantaise, poireaux avec racines, céleris, pommes, oignons, ails, échalotes
Pommes: Golden, Jonatan, Maigold, I et II choix
Pommes de terre: Bintje et à raclette
Exp. CFF dès 50 kg
Remondeulaz Albert
Cultures fruitières et maraichères
St-Pierre-de-Clages
Tél. 027/86 26 17
36-5606

Marché des occasions
C. Rossmann - Route des Casernes
SION - Tél. 027/23 54 80
vous propose
plusieurs TV couleurs
Un an de garantie de Fr. 600.- à Fr. 1100.-
36-1122

Martigny
Salle communale - Hôtel Central
Dimanche 23 octobre
dès 15 h. 30

Grand loto 10 000

organisé par l'Harmonie de Martigny

Abonnement Fr. 25.-
2 cartes Fr. 40.-
Aperçu des lots:
pendules neuchâtelaises
friteuses
mini-vélo
téléviseurs, etc.



Il a plu au Seigneur de rappeler l'âme de son fidèle serviteur

Joseph OBERHOLZER

pieusement décédé le 21 octobre 1977, dans sa 69^e année, après une courte maladie, réconforté par les secours de la religion.

Vous font part de leur peine :

Madame Emma OBERHOLZER ;
 Famille Madeleine OBERHOLZER ;
 Famille Bernard OBERHOLZER ;
 Famille Joseph-Marie OBERHOLZER ;
 Famille Yves OBERHOLZER ;
 Monsieur et Madame Philippe OBERHOLZER ;
 Les enfants et petits-enfants de feu Gottlieb OBERHOLZER-RIEDERER ;
 Les enfants et petits-enfants de feu Joseph COTTET-CHERVAZ ;
 ainsi que toutes les familles parentes, alliées et amies.

La messe de sépulture aura lieu à l'église paroissiale de Monthey, le lundi 24 octobre 1977, à 10 h. 30.

L'inhumation suivra au cimetière de Collombey.

Le corps repose à la chapelle du Pont à Monthey, où la famille se réunira de 18 h. 30 à 20 heures.

Domicile : famille Oberholzer, avenue de France 22, Monthey.

Pensez aux centres missionnaires de Monthey et de Collombey.

Cet avis tient lieu de lettre de faire part.



Le Conseil communal de Collombey-Muraz

a le regret de faire part du décès de

Monsieur Joseph OBERHOLZER

père de M. Bernard Oberholzer, directeur du chœur d'enfants et ancien instituteur.

Pour les obsèques, prière de consulter l'avis de la famille.



**La commission scolaire et le personnel enseignant
de Collombey-Muraz**

ont le regret de faire part du décès de

Monsieur Joseph OBERHOLZER

père de Bernard, ancien instituteur et directeur du chœur d'enfants.

Pour les obsèques, prière de consulter l'avis de la famille.



**La direction et le personnel de la Société de Banque Suisse,
siège de Sion**

font part avec tristesse du décès de

Madame Marguerite REY

née BONVIN

mère de leur fidèle collaborateur, M. Angelin Rey.



La famille de

Monsieur Théophile ZUFFEREY

profondément touchée par les nombreux témoignages de sympathie et d'affection reçus lors de son grand deuil, vous remercie très sincèrement de votre présence, de vos dons de messes, de vos envois de couronnes, de fleurs, de vos messages de condoléances, et vous prie de trouver ici l'expression de sa profonde et vive reconnaissance.

Un merci spécial au curé de Veyras, Jean-Pierre Zufferey, à la doctoresse de Chastonay, aux infirmières, à la classe 1901, aux amis du quartier, à la Société de chant de Veyras, à la bourgeoisie de Saint-Jean, à la commune d'Ayer.

Veyras, octobre 1977.



**Le clergé et la paroisse catholiques
de Monthey**

ont le pénible devoir de faire part du décès de

Monsieur Joseph OBERHOLZER

concierge dévoué de la maison des jeunes.

La messe de sépulture sera célébrée en l'église paroissiale de Monthey, le lundi 24 octobre 1977, à 10 h. 30.



La classe 1909 de Monthey

a le regret de faire part du décès de

Monsieur Joseph OBERHOLZER

son caissier.

L'ensevelissement aura lieu à Monthey, le lundi 24 octobre 1977, à 10 h. 30. Les membres sont priés d'y assister.



**Le Männerchor Alperösli
de Monthey**

a la douleur de faire part du décès de son membre d'honneur actif et vétéran

Joseph OBERHOLZER

La société participera en corps aux obsèques et rendra les honneurs à l'église paroissiale de Monthey, le lundi 24 octobre 1977, à 10 h. 30.



La classe 1897 de Monthey

a le pénible devoir de faire part du décès de

Monsieur Joseph ROUILLER

leur contemporain.

Les membres sont priés d'assister à l'ensevelissement.

Pour les obsèques, prière de consulter l'avis de la famille.



**L'Union des patrouilleurs alpins
de la division de montagne 10
et des brigades de forteresse
et territoriale 10**

a la grande douleur de faire part du décès de

Monsieur Vital VOUARDOUX

membre fondateur.



**L'Association cantonale des guides
du Valais**

a le pénible devoir de faire part du décès de

Monsieur Vital VOUARDOUX

membre de l'association.

**Monuments
funéraires**
Conseils et devis
sans engagement

Marbrerie
René Lattion
et Jean-Jérôme
Carrupt, Saxon
Tél. 026/6 24 51

Représentant:
Hervé Carrupt, Ardon
Tél. 027/86 25 59

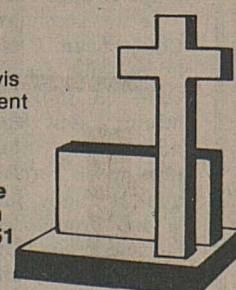

**La direction, le personnel et les retraités
de Ciba-Geigy S.A., à Monthey**

ont le regret de faire part du décès de leur collaborateur et collègue

Monsieur Joseph OBERHOLZER

Pour les obsèques, prière de consulter l'avis de la famille.



**Le comité de la section de Collombey-Muraz
de la Caisse-maladie et accidents chrétienne-sociale suisse**

a le pénible devoir de faire part aux membres de la section du décès de

Monsieur Joseph OBERHOLZER

son président dévoué depuis 1966.

La messe de sépulture sera célébrée à l'église de Monthey, le lundi 24 octobre 1977, à 10 h. 30, et l'ensevelissement aura lieu à Collombey.



La fanfare L'Avenir de Collombey

a le profond regret de faire part du décès de

Monsieur Joseph OBERHOLZER

père de son membre actif Philippe.

Pour les obsèques, prière de se référer à l'avis de la famille.



Le Chœur mixte paroissial de Collombey

a le profond regret de faire part du décès de

Monsieur Joseph OBERHOLZER

époux de M^{me} Emma Oberholzer, membre actif et père de Bernard, directeur de la société.



La société de chant L'Echo d'Arbignon de Collonges

a le regret de faire part du décès de

Monsieur Joseph OBERHOLZER

père de son dévoué directeur, M. Bernard Oberholzer.

Pour les obsèques, prière de consulter l'avis de la famille.



La famille de

Monsieur Kaspar Richard LOETSCHER

chef de cuisine

profondément touchée par les nombreuses marques de sympathie qui lui ont été témoignées lors de son grand deuil, vous remercie très sincèrement de votre présence aux obsèques, de vos dons de messes, de vos envois de couronnes et de fleurs, de vos messages de condoléances, et vous prie de trouver ici l'expression de sa vive reconnaissance.

Un merci tout particulier au révérend curé G. Burgener, au prêtre R. Schnyder, au père Dolle et à sœur Karoline, au chœur de l'église de La Souste, à la police cantonale pour le premier secours, à l'administration et aux copropriétaires de la maison Adler à Loèche-les-Bains, à la classe 1945 de La Souste, à la direction générale et aux collaborateurs de la Patria à Bâle et à Sion.

Veillez garder de lui un bon souvenir.

Loèche, octobre 1977.

Les officiers de la brigade frontière 11 à l'heure du rapport



Lors de la réunion, de gauche à droite : le divisionnaire Roger Mabillard, le conseiller d'Etat Hans Wyer, et le brigadier Otto Supersaxo.

BREITEN-MOEREL. - Les officiers de la brigade front 11, jusqu'au niveau des commandants, se sont retrouvés à Breiten sur Moerel hier après-midi, pour le traditionnel rapport de la brigade, commandée par le brigadier Otto Supersaxo. Le rapport avait été précédé de deux jours d'instruction sur le service « Armée et foyer ». La réunion - qui a rassemblé quelque 80 participants - a été rehaussée par la présence de MM. Hans Wyer, conseiller d'Etat, Paul Biderbost, conseiller national, Wolfgang Loretan, ancien conseiller d'Etat, Eugène Naef, qui a mis à disposition ses locaux du village de vacances, ainsi que du divisionnaire Roger Mabillard et des colonels Uli Imhof, Anton Zurwerra et von Ruette, respectivement représentant de l'Eglise catholique et protestante, ont mis en évidence la mission de nos soldats.

Les rapports humanitaires entre les individus, la continuité dans la fidélité, la croyance en Dieu, l'extrême vigilance à observer pendant cette période si troublée, ont constitué les principaux thèmes de leurs remarquables interventions.

Quant au brigadier Supersaxo, au cours de son exposé impressionnant et détaillé, il se livra à des réflexions personnelles prouvant, s'il était encore nécessaire, les hautes qualités morales de cet officier supérieur valaisan. La volonté de se défendre ne s'improvise pas du jour au lendemain. Elle se forge à tous les niveaux de la troupe, du soldat au commandant. Elle se prépare dans une compréhension réciproque et avec la conscience de ses propres responsabilités. A l'heure où dans les pays qui nous entourent la violence, la terreur et le marxisme, visant à détruire l'ordre aux dépens de la paix et de la liberté, deviennent toujours plus menaçants, il est temps de faire son propre examen de conscience. Pour le soldat, il n'est plus suffisant de se montrer simplement obéissant. Encore faut-il apporter sa contribution à la construction d'un édifice solide, dont l'efficacité ne s'exprime jamais aussi bien qu'au niveau de la compagnie.

Au militaire, le succès n'est pas gratuit, mais il se construit par l'intermédiaire de la transparence de chacun.

La façon de mener et de commander les hommes est également déterminante, alors que la discipline, la vraie, ne s'obtient qu'en étant discipliné soi-même. L'insuccès ne se corrige pas par de longues théories, d'interminables discussions, mais par l'entraînement et l'exercice. Le brigadier Supersaxo a mis l'accent sur la réelle portée du secret de la fonction, l'importance des sports qui sont maintenant pratiqués avec intensité au sein de l'unité, dont certains athlètes se sont couverts de gloire lors des derniers concours militaires. Il a rappelé les divers aspects du dernier cours de répétition hivernal et souligné le programme de l'exercice 1978, mis sous le signe des transports militaires sans accidents. Il a encore rendu hommage à l'ancien brigadier Hans Bühler, le « général du Simplon », décédé dans le courant de l'année. Puis, après avoir relevé les mérites de l'ancien conseiller d'Etat Loretan, le brigadier Supersaxo a pris congé de ses collaborateurs, en leur donnant rendez-vous pour une très prochaine rencontre.

Avant de conclure, il sied de relever l'attention que le commandant de la brigade 11 manifeste à la presse. C'est effectivement la première fois que les journalistes ont l'avantage, dans le cadre de cette unité, de participer à pareille réunion. Nous lui sommes reconnaissants et ferons notre possible pour ne pas le décevoir.

Reddition de l'étendard du bataillon ravitaillement 121



VIÈGE. - Hier soir, le bat rav 121, commandé par le major Joseph Blatter, a procédé à Viège à la reddition de son étendard, en présence du colonel Bringham, commandant du nouveau rgt rav 12, qui termine son premier cours de répétition, assisté de plusieurs officiers de son état-major, en présence de M. Peter Bloetzer, président de Viège. La manifestation a été rehaussée par des productions de la fanfare « Vispe », remplaçant au pied levé la fanfare militaire. Après une minute de silence observée en souvenir du préfet Bittel, récemment décédé, le major Blatter a souligné les efforts consentis par tous afin de doter la nouvelle unité d'un

esprit bien à elle ; les événements de ces derniers jours parlent d'eux-mêmes en faveur d'une armée toujours prête à se défendre. « Cet esprit que nous avons formé ensemble doit être développé au sein de la famille, sur les lieux de travail, dans la société », a relevé notamment le major Blatter, qui a remercié la population haut-valaisanne d'avoir si bien accueilli les « gris-vert » pendant leur cours de répétition se terminant ce matin.

A notre tour de souhaiter à ces sympathiques soldats, qui se sont admirablement comportés au cours de leur bref séjour, une bonne rentrée dans leurs foyers.

Après l'accident de Chippis IL MEURT DE SES BLESSURES

LOÈCHE. - Dans notre édition d'hier, nous avons relaté l'accident survenu à l'intérieur de l'usine d'aluminium de Chippis. M. Rudolf Schnyder, circulant à vélo, avait été grièvement blessé lors d'une collision avec un véhicule. Transporté dans un état grave à Lausanne, par la voie des airs, M. Schnyder a suc-

combé à ses blessures malgré tous les soins qui lui furent prodigués.

Le défunt était âgé de 37 ans, marié et père de cinq enfants. A sa famille, qui réside à Lichten-sur-Loèche, ainsi qu'à tous ceux que cette disparition afflige, va l'expression de notre sympathie émue.

Hier sur le petit écran

Une très belle dramatique que nous a offerte hier soir la TVR : Les prétendants de M^{me} Berrou ou l'histoire de petit Julien qui essaie désespérément d'être un grand, alors qu'il est si enfant encore.

Merveilleuse histoire, dont le thème oedipien revient à chaque instant : Julien qui pleure son père et qui réanime son souvenir en endossant la trop grande robe de chambre, coiffe la casquette, fume le cigare, et coupe du bois avec toute son ardeur. « Comme mon père », répète-t-il ! Une veuve, un

orphelin, des grands-parents qui se disputent, l'histoire est presque banale. Mais le personnage de Julien est si touchant, si attachant que la tendresse et l'émotion vous envahissent bientôt et l'on entre alors un peu gauchement dans le monde merveilleux de l'enfance où Julien vit ses rêves, ses entêtements, sa tristesse, ses révoltes de gosse. Beaucoup de tendresse dans le décor gris et doux. La lande bretonne et l'océan convenaient parfaitement à cette histoire d'enfant. (k.)



Dans l'impossibilité de répondre personnellement à chacun, la famille de

Monsieur Emile-Louis NIEDERHAUSER

profondément touchée des nombreux témoignages de sympathie et d'affection reçus lors de son grand deuil, remercie très sincèrement tous ceux qui ont pris part à sa cruelle épreuve et les prie de trouver ici l'expression de sa reconnaissance émue.

Lausanne, octobre 1977.



Très touchée par les nombreux témoignages de sympathie et d'affection reçus, la famille de

Monsieur Friedrich NYFFENEGGER

remercie toutes les personnes qui ont pris part à son grand deuil, soit par leur présence, leurs messages, leurs envois de fleurs ou leurs dons, et les prie de croire à l'expression de sa profonde reconnaissance.

Illarsaz, octobre 1977.



Dans l'impossibilité de remercier individuellement toutes les personnes qui l'ont si chaleureusement entourée lors de son grand deuil, la famille de

Madame Delphine BOURGEOIS

leur exprime sa sincère et profonde reconnaissance.

Un merci spécial au révérend curé Clivaz et au recteur Praz, à la direction et au personnel de la maison Veuthey et C^e S.A. à Martigny, à la société de chant Antonia.

Les Valettes, octobre 1977.

Grave accident de travail

MONTHEY. - M. Jean-Paul Clerc, jardinier à l'hôpital de Malévoz, chargé de l'entretien du parc, était occupé à gonfler sous pression un vase de compensation dans l'atelier de menuiserie en compagnie de son fils et de M. André Duchoux.

Alors que la pression arrivait à 7 kg, le vase s'est déchiqueté, des dé-

chets s'incrustant au plafond et au plancher.

M. J.-P. Clerc a subi des blessures si graves au bras droit qu'il fut conduit au CHUV de Lausanne où les médecins durent lui amputer ce bras. Quant à son fils et M. Duchoud, par une chance extraordinaire, ils n'ont pas été blessés.

Alfredo Dominguez au cabaret-théâtre du Manoir

MARTIGNY. - Les caves du Manoir, où les peintures et les poèmes-peintures de Jean-Claude et Jérôme Rouiller ont cédé la place à celles de Missette Putallaz, recevaient jeudi soir Alfredo Dominguez.

Quel bonhomme cet Alfredo Dominguez ! Ah oui ! Quel bonhomme ! Vous prenez un paysan de nos vallées, un de l'ancienne race, celle d'avant les autos, avec sa démarche légèrement penchée en avant. Vous lui enlevez son chapeau pour laisser voir une chevelure noire, épaisse, vous lui « basanez » la peau et stop ! Ne changez plus rien ! Laissez les yeux intelligents habitués à filtrer la lumière de l'altitude, laissez la modestie des attitudes et l'économie des paroles dans la vie courante et vous avez Alfredo Dominguez, véritable indien de Bolivie. Mine de rien !

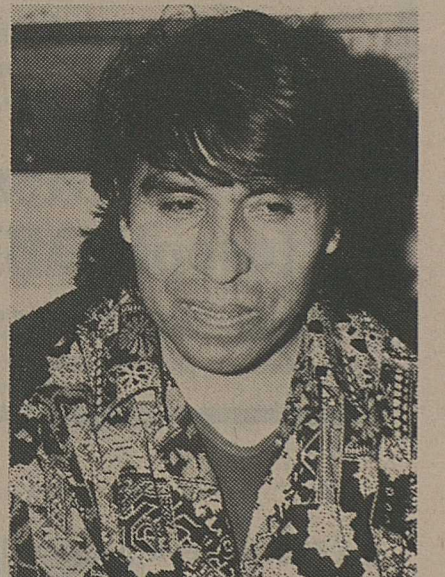

Mais attendez qu'il monte sur une scène et alors... En une heure et demie, avec sa guitare et son « charango », il vous donne une merveilleuse leçon. Leçon de géographie, en vous faisant parcourir, avec les rythmes, les différentes régions de la Bolivie. Leçon d'humour, en racontant en paroles et en musique de petites anecdotes pleines de sel, tirées de la vie. Leçon de philosophie dans le choix délibéré de l'optimisme : « On chante parce que c'est pas interdit ! Chanter et danser c'est une nécessité quand on n'a parfois rien à manger. » Et leçon... d'ethnologie ! Eh oui ! Dominguez en fait... à notre sujet. Avec un humour très communicatif et un coup d'œil précis, il nous fait nous découvrir, nous les Romands, avec nos petits défauts, nos tics si voyants, mais si peu remarquables tellement ils sont répandus. Et c'est particulièrement visible quand on est un Indien et qu'on vient de la Bolivie !

Mais Dominguez, en ami, nous aide à nous moquer un peu de nos petits travers et il secoue notre apathie en nous secouant de rire, de rythme et de chanson. Il nous appelle par sa présence, sa vérité, son bon sens et son optimisme, au dévouement, à la libération collective, à la joie. Le public du Manoir a immédiatement « senti » et ce qui aurait pu n'être qu'un récital est devenu une fête où chacun a participé activement grâce à la musique authentique d'un petit Indien de Bolivie. Quel bonhomme cet Alfredo Dominguez !

J. M.

Au fil de ma plume

Oiseaux de mer

Au bord des lacs suisses, on ne voit que la charmante « mouette rieuse » (*Larus ridibundus*), appelée ainsi parce que son cri rauque ressemble à une sorte de rire. En hiver, elle a la tête toute blanche, alors qu'en été elle porte un capuchon facial d'un brun presque noir. La mouette rieuse est fréquente à l'intérieur des terres, et il lui arrive même de suivre la charrue.

Mais, chose étrange, elle n'habite jamais la Bretagne, ni aucune côte française de l'Atlantique, où l'on trouve, en revanche, toutes sortes de mouettes et de goélands, souvent d'une étrange beauté.

Je me souviens de la « criée », à Concarneau. C'est un long quai où le poisson fraîchement pêché se vend en gros, aux enchères, de minuit à sept heures du matin. Dès minuit cinq, mouettes et goélands planent en cercles au-dessus de ce quai. A l'aube, juste après la vente, je me promenais avec une amie océanographe. Un homme lourdement botté lavait le sol à grands jets. Mais les vrais nettoyeurs étaient les oiseaux : le grand goé-

land argenté qui nous regardait sévèrement de ses durs yeux blonds, et la sterne pierregarin (ou hirondelle de mer), blanche aux ailes grises, dont le vol est un miracle de grâce.

Un soir de septembre, près d'une île bretonne, je prenais un bain de crépuscule, dans l'oblique lumière dorée. Je nageais en contournant des écueils en forme de dômes, d'églises byzantines : coupoles de granit, toutes taillées de failles. L'écume cernait ces îlots d'un rideau de ruissellements.

Et soudain apparut un magnifique oiseau, dont j'avais vu le portrait dans des livres, et que je reconnus d'emblée : le goéland marin. Avec une tête et une queue blanches, il a un dos et des ailes d'un noir éclatant. Véritable rapace des mers, il passa tout près de moi, sans un cri.

Cette belle image neptunienne me reste en mémoire, comme un rappel. La liberté est un risque, et elle se mérite.

Michèle Savary

Décès de l'aspirant Rudolf Flückiger

«LA THÈSE DU SUICIDE EST TRÈS PLAUSIBLE»

PORRENTROY. - Le juge d'instruction du district de Porrentruy a diffusé, hier, un communiqué sur les résultats de l'autopsie pratiquée sur la dépouille mortelle de l'aspirant Rudolf Flückiger, disparu lors d'une course militaire à la place d'armes de Bure, le 16 septembre dernier. Il ressort que la thèse du suicide est «sinon pratiquement établie, du moins très plausible», le corps ayant été déchiété par une grenade qui a explosé sous le ventre de l'aspirant. Le communiqué a la teneur suivante :

1. Le 13 octobre dernier, un chasseur français découvrait les restes déchiétés d'un corps humain dans une forêt sise non loin de Grandvillars (territoire de Belfort, France). Les premières investigations permettaient de penser que l'on se trouvait en présence du corps de l'aspirant Flückiger, né le 26 juin 1956, domicilié à Jegenstorf (canton de Berne), disparu le 16 septembre 1977 lors d'une course d'orientation militaire. Après une première autopsie pratiquée par un médecin légiste français (autopsie dont le résultat n'est pas encore connu), le corps a été rapatrié en Suisse. Une deuxième autopsie a été ordonnée par les autorités helvétiques compétentes. Elle a été confiée au D^r Stoefer, médecin-légiste à l'Institut médico-légal de l'université de Berne. Ce praticien vient de nous donner connaissance oralement des résultats de son examen. Ils sont essentiellement les suivants :
2. c'est effectivement l'explosion d'une grenade à main de guerre de l'armée suisse, grenade non munie de manchon brisant, qui a déchiété le corps de l'aspirant Flückiger ;
3. la grenade a explosé sous le ventre de l'aspirant Flückiger ;
4. au moment de l'explosion, le visage et le tronc de l'aspirant étaient très vraisemblablement penchés en avant vers la grenade, le bras gauche était replié. L'aspirant était donc, semble-t-il, à genoux, penché en avant, derrière la souche d'un arbre renversé ;
5. l'aspirant Flückiger n'était pas sous l'influence de l'alcool ou de médicaments ;
6. la date de la mort ne peut être définie avec certitude.

Ces résultats nous seront confirmés par écrit. Il résulte de ce qui précède que la thèse du suicide est, sinon pratiquement établie, du moins très plausible. Le juge d'instruction militaire compétent et le Ministère public fédéral seront orientés. Les autorités judiciaires

françaises compétentes seront avisées. La dépouille mortelle de l'aspirant Flückiger a été remise à sa famille. Tout fait nouveau sera communiqué si nécessaire.

Le communiqué du juge instructeur coupe ainsi court à tous les bruits qui ont été lancés à propos des circonstances du décès de l'aspirant Flückiger.

Avortement: après les adversaires, les partisans lancent à leur tour un référendum contre la loi fédérale

BERNE. - La loi fédérale sur l'avortement qui est entrée en vigueur après le rejet, le 25 septembre, de l'initiative populaire pour la solution dite « du délai » en matière d'avortement va être combattue par un deuxième référendum, après que les adversaires de la libéralisation eurent lancé le leur le 11 octobre. Un comité référendaire formé de représentants de partis politiques, d'organisations féministes et de comités constitués

pour lutter en faveur de la libéralisation de l'avortement s'est en effet formé jeudi à Olten. Hier à Berne, une délégation de comité a présenté à la presse la plateforme élaborée en vue de mener la lutte. Le président de ce comité n'a pas encore été désigné. Parmi les Romands qui en font partie, on trouve M^{me} Diane Gilliard (« Femmes en lutte »), de Renens, Geneviève Laplanche, de Genève et Jean-Luc Mello (« Drapeau rouge »).

Budget 1978 de la Confédération

COMPRESSION DES DÉPENSES

Déficit: de 2,1 à 1,132 milliard

BERNE. - Le budget de la Confédération pour 1978, publié hier, traduit une somme importante d'efforts pour comprimer les dépenses et augmenter les recettes. L'austérité était la seule voie possible après le refus par le peuple de la TVA, en juin dernier. Le gouvernement a déjà fait démarrer deux programmes d'économie pour favoriser un retour à une situation plus saine des finances fédérales: l'un en mai dernier (réductions de subventions et économies dans divers secteurs) et l'autre en août (nouvelles recettes: pain, beurre, margarine, quotes-parts des cantons, droit de timbre, tabac).

Le budget, qui inclut dans ses chiffres le résultat prévu de ces mesures urgentes, ramène de 2,1 milliards - déficit attendu après le refus de la TVA - à 1,132 milliard l'excédent de dépenses budgétisées pour l'année prochaine. Les dépenses, évaluées à 16,073 milliards, ne s'accroissent que de 82 millions ou 0,5% par rapport au budget de 1977 et d'un peu plus de 200 millions au regard du compte de 1976. Quant aux recettes - 14,9 milliards - elles sont améliorées de 184 millions grâce au deuxième programme (nouveau régime financier décidé au mois d'août), leur croissance totale étant de 720 millions ou 5% par rapport au budget de 1977. Mais il est évident, souligne le

Conseil fédéral, que ces résultats ne seront obtenus qu'à la condition que les deux programmes urgents soient acceptés: l'un (celui du mois d'août), déjà approuvé par les Chambres, est menacé par un référendum; l'autre (celui de mai) fera l'objet d'une votation populaire le 4 décembre prochain à la suite de l'aboutissement du référendum dont il fait l'objet. Enfin, aucune modification ne devra intervenir en ce qui concerne la 9^e révision de l'AVS, contre laquelle un référendum a également été lancé.

La compression des dépenses - accroissement de 0,5% au lieu de 4% prévu initialement dans le plan financier - a toutefois

ses limites. Les seules dépenses qui soient nouvelles dans le budget de 1978 concernent le projet de loi sur l'accomplissement des tâches de la Confédération en matière de police de sécurité. Si les dépenses restent stables, relevons une exception: la prévoyance sociale, dont l'augmentation des dépenses est évaluée à 239 millions en comparaison du budget de 1977. Cette croissance est due principalement à la contribution fédérale à l'AVS et à celle en faveur de l'assurance invalidité. Le budget de la prévoyance sociale est d'ailleurs en tête des postes de dépenses (3,2 milliards ou 20% de l'ensemble des dépenses), suivi par la défense nationale (3,1 milliards ou 19,6%), alors que cet ordre était inversé dans le budget de 1977. Les autres tâches conservent le même rang en ce qui concerne les dépenses: les communications sont troisième (2,7 milliards ou 16,8%), l'enseignement et la recherche quatrième (1,5 milliard ou 9,8%), l'agriculture cinquième (1,4 milliard ou 8,9%) et les relations avec l'étranger sixième (576 millions ou 3,6%).

Service... à la carte... ?

BERNE. - Encore avant la votation sur l'introduction d'un service civil de remplacement, le 4 décembre, on va entamer en Suisse une récolte de signatures pour une nouvelle initiative proposant un service civil. Il vient en effet de se fonder à Berne un « comité d'initiative pour un véritable ser-

vice civil ». Ce comité, qui est notamment représenté au sein des Eglises, des partis de gauche et des organisations pacifiques, va lancer officiellement son initiative à partir de vendredi prochain. Le texte constitutionnel proposé ne demande aucun examen de conscience pour l'autorisation de participer à un service civil de remplacement, mais la preuve matérielle que l'on est prêt à accomplir un service civil de plus longue durée.

Grève de 24 heures des cheminots italiens

BERNE. - Les cheminots italiens ont annoncé une grève générale dès ce soir, à 21 heures jusqu'à dimanche soir à la même heure. Durant cette période, indique un communiqué des CFF, tous les trains de voyageurs en trafic avec l'Italie sont supprimés.

Groupe de travail Jeanmaire Rapport final

BERNE. - Le « groupe de travail Jeanmaire » des Chambres fédérales en a terminé hier avec son rapport final. Cette instance présidée par le conseiller national Alfons Mueller-Marzohl (PDC/LU) y examine les problèmes en relation avec les activités d'espionnage du brigadier Jeanmaire et indique les éventuelles possibilités d'amélioration du maintien du secret. Le rapport final sera présenté jeudi prochain lors d'une conférence de presse.

La loi sur les fabriques a 100 ans

BERNE. - La loi fédérale sur le travail dans les fabriques a cent ans. Ratifiée à une faible majorité par le peuple, le 21 octobre 1877, trois ans après l'adoption de la nouvelle Constitution, elle fit de la Suisse, à l'époque, un pionnier en matière de réglementation du travail dans les usines. C'est notamment ce qu'ont rappelé hier à Berne le conseiller fédéral Brugger et l'ancien conseiller fédéral Tschudi, à l'occasion de ce jubilé.

Le PDC du Jura a 100 ans

Atmosphère de fête, cet après-midi, à Porrentruy, où les démocrates-chrétiens jurassiens se retrouveront en grand nombre, pour fêter, comme il se doit, le 100^e anniversaire de la création de l'Union des campagnes qui allait devenir, au fil des changements d'étiquettes survenus durant les décennies, l'actuel parti démocrate-chrétien.

A cette occasion, se trouveront notamment à Porrentruy M. Laurent Butty, président du groupe parlementaire démocrate-chrétien aux Chambres fédérales, et M^{me} Elisabeth Bluntschy, présidente du Conseil national.

La journée ne sera pas uniquement tournée vers le passé puisque la cérémonie officielle prévoit une information sur les lignes directrices du programme du PDC du Jura et même le vote d'une résolution.

Délits à l'explosif

Libération des deux antiséparatistes

BERNE. - Les deux jeunes antiséparatistes arrêtés jeudi pour délits à l'explosif ont été remis en liberté hier soir après interrogatoire, communique le Département fédéral de justice et police (DFJP). Les faits ont, en effet, été établis dans une large mesure et les motifs légaux permettant l'arrestation sont ainsi tombés, poursuit le DFJP. L'enquête introduite par le Ministère public fédéral se poursuit.

Conditionné par les votes du 4 décembre

Présentant hier matin le budget de la Confédération, M. Georges-André Chevallaz, chef du Département des finances et des douanes, a affirmé que le budget proposé pour l'an prochain n'était pas un budget de démontage ou de déflation, mais que l'effort essentiel avait été porté sur la modération des dépenses. Ce budget doit avant tout être apprécié pour son impact économique et pour la manière dont il assure l'indépendance des missions essentielles de l'Etat.

Il faut aussi noter que le vote négatif du 12 juin nous ôte l'espoir de retrouver l'équilibre du budget dès 1979. Mais on pourrait accuser le Conseil fédéral de légèreté et d'imprévoyance s'il ne mettait pas tout en œuvre pour limiter le déficit et l'endettement, en attendant le recours à de nouvelles ressources que l'on ne peut guère escompter avant 1980.

Il serait irresponsable d'accepter sans réagir pour 1978 un déficit de 2,1 milliards, alors que l'adoption du programme fiscal du 12 juin ne nous réserverait qu'un déficit de 600 millions. C'est pour ces raisons que l'effort essentiel concernant le budget 1978 a été porté sur la modération des dépenses. Le déficit est ainsi ramené à 1,132 milliard, soit 636 millions de moins que lors du budget 1977.

Quant aux parts cantonales, bien qu'en réduction de 15%, elles sont en augmentation de 34% par rapport aux comptes 1975 et de 20% pour ceux de

1974. Il appert ainsi que le budget de 1978 reste un budget de modération et non de réduction substantielle. Il est toutefois conditionné par deux votes qui auront lieu le 4 décembre. Il s'agit de l'initiative concernant une nouvelle réglementation de l'impôt sur la richesse - le gouvernement estime qu'elle n'apporterait dans la pratique pas de ressources supplémentaires à la Confédération - et de la révision en modération de 36 lois portant subvention. A cela s'ajoute un éventuel référendum contre la majoration du prix de la pâtisserie et du pain de 10 centimes par kilo. Si ce référendum connaissait le succès, le

manque à gagner serait de 150 millions, millions qui, selon M. Chevallaz, seraient plus utiles à l'assurance-maladie ou à d'autres prestations sociales.

Ainsi, l'effort de redressement financier serait singulièrement compromis par le succès de ces référendums sur la modération des dépenses. Les déficits en seraient fortement accrus, le risque d'inflation aggravé, la certitude d'impôts plus lourds évidente. S'opposer à la modération des dépenses serait mettre en cause la stabilité économique et la sécurité sociale qui sont en définitive plus importantes que la stratégie des grandes manœuvres politiques.

Il sera alors possible de...

Si, le 4 décembre prochain, le peuple suisse rejette l'impôt sur la richesse et accepte les mesures de modération des dépenses fédérales, le Conseil fédéral présentera après la votation un programme fiscal abaissant l'impôt fédéral direct pour les petits et moyens revenus, et majorant l'impôt de consommation « notablement moins » qu'il n'était prévu le 12 juin dernier. C'est ce qu'a déclaré hier à Genève le conseiller fédéral Georges-André Chevallaz, qui s'adressait aux participants au congrès de la Chambre suisse des sociétés fiduciaires et des experts-comptables.

Le chef du Département fédéral des finances et des douanes n'a pas précisé si le gouvernement opérerait pour une augmentation de l'impôt sur le chiffre d'affaires ou pour une taxe à la valeur ajoutée « modèle réduit ». « De toute façon, en demandant à l'impôt direct plus de 75% des ressources fiscales publiques, nous battons un record européen. Si nous y ajoutons la maîtrise de l'inflation et la modération du taux de l'intérêt, qu'on n'aille pas prétendre, démagogiquement, que la politique du Conseil fédéral est à la charge du consommateur », s'est exclamé M. Chevallaz.

PEINE DE MORT ET TERRORISME: LE PIÈGE

Suite de la première page

J'en arrive maintenant à mon propos...

Il me paraît incontestable que les élans en faveur d'un régime plus policier supposent d'abord la répétition de la violence. C'est pourquoi, je prétends toujours que le terrorisme, où qu'il sévise, conduit dangereusement vers la tentation totalitaire.

A force de jeter des peuples et des pays dans l'insécurité, dans la peur, le terrorisme incite ces peuples et ces pays à renforcer l'appareil policier, à multiplier les mesures d'exception, à provoquer les états d'urgence. Toutes dispositions qui entraînent précisément la ruine de la démocratie, sinon son suicide. Aucune population, serait-elle exempte de courage et de détermination, n'accepte de vivre constamment dans la crainte, dans la hantise de l'attentat ou de l'assassinat gratuit. Aussi ne résiste-t-elle guère à déléguer ses droits et privilèges à n'importe quelle

forme de pouvoir, pourvu qu'il se montre fort, maître de la rue et de la cité. Pour être enfin rassuré, tranquilisé, un peuple abdique même de ses libertés. J'affirme donc, une fois de plus, qu'il suffit parfois d'une bande à Baader pour favoriser le retour d'un Hitler de réserve et de misère.

Dès l'instant où j'entends m'épargner ce funeste retour (déguisé en fascisme ou en communisme), je dois naturellement commencer par combattre le terrorisme.

Mais comment le combattre ?

Je sais bien que les sociétés actuelles « disposent d'un arsenal juridique largement suffisant pour régler le sort des terroristes... Je ne nie pas l'existence de cet « arsenal », je doute seulement de son efficacité. Depuis quelques années, je n'en finis plus de constater que la plupart des actions terroristes se commettent d'abord pour exiger la libération d'autres terroristes. En somme, des crimes ne cessent de s'organi-

ser, de se réaliser, pour délivrer des criminels ! Je me dis alors qu'il y aurait moins d'innocents en péril s'il y avait moins de terroristes en sursis. Je me doute, certes, que cette affirmation peut choquer des esprits... mais je préfère, en tout égoïsme, avoir l'esprit choqué que le crâne éclaté.

M. Arthur Bender, qui a de nombreuses fréquentations philosophiques, cite l'éminent philosophe Karl Jaspers. « Très souvent, la lutte contre le communisme en est venue à utiliser elle-même des méthodes totalitaires... Si l'on a recours aux moyens totalitaires, on trahit sa propre cause sans même s'en rendre compte. Quiconque lutte contre le dragon se métamorphose en dragon. »

Je n'aurais pas l'impertinence de suspecter la sagesse de Karl Jaspers... Je pose toutefois cette question: pour m'éviter une métamorphose en dragon, devrais-je m'abstenir de me défendre, quitte à subir les fureurs du monstre ? Et sur ma lancée, je pose une autre ques-

tion à M. Bender: quand une sorte de dragon l'attaque, se ferait-il soudainement nénuphar ou papillon pour n'avoir pas à se faire dragon à son tour ? Mais je m'éloigne du sujet...

Il s'agit d'empêcher le monde de céder trop à la tentation totalitaire. Mais, comme cette tentation est surtout excitée par le terrorisme, il s'agit donc de combattre ce terrorisme. Enfin, un terroriste en prison suscitant, par expérience, de multiples initiatives ou « vocations » révolutionnaires, que faut-il faire ?... A mon sens, et pour reprendre les termes de M. Bender, si je ne veux pas de « la hache du lecteur fasciste », je dois d'abord ne plus vouloir de la menace du vengeur terroriste. Pour ne pas tomber dans un piège, il faut encore écarter, éliminer tous ceux qui s'acharnent à tendre des pièges. Et je ne pense pas que cette solution consiste à guérir le mal en supprimant le malade, mais en supprimant les germes de maladie...

Roger Germanier

Les souvenirs du temps passé

Suite de la première page

plus encore en cas de rupture de notre approvisionnement en produits pétroliers.

Faut-il pousser plus avant dans la réduction de la redistribution aux cantons des recettes fédérales ? Là aussi on touche au rôle égalisateur de la Confédération par le truchement de la péréquation financière inter-cantonale. Indiscutablement, l'Etat central remplit là une fonction particulièrement judicieuse pour l'harmonie générale du développement du pays.

Dès lors, où freiner pour rétablir l'équilibre ?

Le choix est difficile.

C'est en fait tout le système qui doit être revu et corrigé puisqu'il a été essentiellement élaboré, on peut presque dire improvisé, au cours d'une longue période de prospérité, que l'on croyait éternelle.

Les réserves financières, que l'on aurait pu constituer sans trop de peine à cette époque, seraient les bienvenues aujourd'hui.

L'imprévoyance coûte cher. Si l'on avait encore la certi-

tude que l'impasse actuelle n'est que passagère, on pourrait faire les gros dos et laisser passer l'orage.

Mais que nous réservent demain et les jours suivants ? Bien malin qui peut le dire dans un monde agité, sur l'échiquier duquel la Suisse ne représente qu'un pion et non une pièce maîtresse.

Il faut désormais marcher pas à pas, en s'assurant de la solidité du sol sur lequel on pose le pied, dans la prudence et la solidarité.

Et peut-être parviendra-t-on ainsi à atteindre l'autre rive, celle dont la solidité permettra d'envisager de poursuivre la construction d'un ordre politique et social qui pour l'instant n'a été qu'ébauché.

Sans argent, on ne fait cependant pas grand-chose.

En le jetant par la fenêtre non plus.

Comme beaucoup de Suisses, la Confédération doit regretter sa prodigalité passée, qui l'a rendue prisonnière d'un système qu'elle a elle-même édifié.

F. C.

INFORMATIONS MINUTE

● «TUEUR DE L'ARDÈCHE» ARRÊTÉ ?

GRONINGUE (ATS/AFP). - Le Français Stéphane Vieucpeccat, un des suspects dans l'affaire des «tueurs de l'Ardèche» a été arrêté à Groningue, dans l'extrême nord des Pays-Bas, jeudi soir, a annoncé hier la police locale. La France a demandé son extradition.

● EPILOGUE SANGLANTE

ATLANTA (Géorgie) (ATS/AFP). - Thomas Hannan, le pirate de l'air qui s'était emparé d'un Boeing 737 de la compagnie «Frontière Airlines» jeudi matin, n'a consenti à relâcher les derniers otages qu'il détenait depuis 14 heures, qu'après l'intervention de son ami, un homosexuel selon la police, dont il réclamait la libération, avant de se suicider dans l'appareil.

Les treize derniers otages, deux membres d'équipage et onze passagers, ont été libérés sains et saufs.

● BEATLES : PAS DE STATUE

LONDRES (ATS/AFP). - Les Beatles, faits membres de l'ordre de l'Empire britannique en 1965 par la Reine, n'auront pas leur statue à Liverpool, leur ville natale.

C'est la décision qu'a prise jeudi soir le conseil municipal de la ville en refusant par onze voix à neuf les crédits pour un monument qui devait être érigé près du «Cavern Club», théâtre des premiers exploits des Beatles.

● ITALIE : LIBÉRATION

REGGIO DE CALABRE (ATS/AFP). - Un gynécologue italien, le Dr Gino Mantegna, enlevé le 30 août dernier devant l'hôpital de Siderno, à 100 km au nord de Reggio, a été libéré hier matin à proximité du chef-lieu de la province. Sa famille aurait versé pour sa libération la somme de 100 millions de lires (3 millions de francs suisses).

● PARIS, VILLE CHAUDE

PARIS (ATS/AFP). - Il y a plus de cent ans qu'il n'avait pas fait aussi chaud à Paris un 21 octobre.

En effet, la température maximale d'hier après-midi (23,3 degrés) est la plus forte jamais enregistrée à cette date depuis l'ouverture de l'observatoire de Montsouris en 1873.

● DÉTOURNEMENT MANQUÉ

PRAGUE (ATS/AFP). - Une tentative de détournement d'un avion de la compagnie tchécoslovaque «CSA» a été déjouée mercredi au Koweït, rapporte un communiqué rendu public hier soir à Prague.

Selon ce communiqué, l'auteur de cette tentative, qui était porteur d'un passeport au nom de Mike Manli, a été arrêté par les policiers koweïtiens avant de monter à bord de l'avion (un Iliouchine 62) desservant la ligne Prague-Singapour, lors de son escale au Koweït. Il a avoué avoir un compagnon qui devait l'aider.

La «grosse velue» est morte...

LONDRES (ATS/AFP). - L'araignée «géante» de Basilidon qui avait terrorisé la petite ville du sud-est de l'Angleterre pendant une semaine au début du mois de septembre est morte jeudi soir sous des nuages... de laque et de déodorants. La tarantule velue de quinze centimètres de diamètre, capable de faire des bonds de 90 centimètres, a été découverte en fin de soirée par une employée d'auto-école de Barking, à une quarantaine de kilomètres de là. Terrorisée, la jeune femme a alerté par ses cris stridents le patron de l'auto-école qui a alors emprisonné l'araignée sous un bol avant de la soumettre à un barrage meurtrier de tous les aérosols à sa disposition.

Italie: on ne peut être chrétien et communiste

ROME (Kipa). - La présidence de la Conférence épiscopale italienne (CEI) a répondu négativement hier au récent appel de M. Enrico Berlinguer, secrétaire du parti communiste italien (PCI), en faveur d'un dialogue entre communistes

et catholiques italiens.

Le communiqué de la CEI consiste en une série de citations de déclarations précédentes de la conférence. Il est souligné notamment: «On ne peut être à la fois chrétien et communiste» et rappelé que les

catholiques doivent rejeter «les idéologies totalitaires, radicales ou laïcistes (...) et celles qui s'inspirent d'une vision matérialiste et athée de la vie».

Les chrétiens n'en doivent pas moins faire un choix politique dans

une société pluraliste, tout en excluant une option «de type marxiste et de participation active aux mouvements politiques qui s'inspirent d'une idéologie marxiste et athée», est-il ajouté.

La réponse de la présidence est considérée comme provisoire, en attendant la réunion du conseil de la CEI qui prendra sans doute plus explicitement position le 20 novembre prochain.

Plusieurs évêques italiens, dont le cardinal Albino Luciani, patriarche de Venise, et le cardinal Giovanni Benelli, archevêque de Florence, ont déjà rejeté la «main tendue» de M. Berlinguer. L'*Osservatore romano* a publié un éditorial plus nuancé dans la forme, mais qui rappelait cependant la situation précaire des chrétiens dans le monde socialiste et, en Italie, les difficultés des œuvres sociales de l'Eglise dans les régions à municipalités marxistes, le fond de l'éditorial étant donc identique à la prise de position des deux cardinaux cités.

Afrique du Sud : réprobation!

L'Afrique du Sud a pris, jeudi, d'importantes mesures contre les opposants à sa politique d'apartheid. Un journal, le *World* - quotidien de la communauté noire - a été interdit ainsi que 18 organisations anti-apartheid.

D'autre part, des mesures d'interdiction ou de détention ont été prises contre des éditeurs.

RÉPROBATION EURO-AMÉRICAINNE

A la suite de ces événements, les Etats-Unis et les Pays-Bas ont rap-

pelé leur ambassadeur en consultation. La France pour sa part, dans un communiqué du Ministère des affaires étrangères «réprouve ces mesures qui aggravent de manière inquiétante la politique d'apartheid, contraire aux idéaux auxquels la France est particulièrement attachée».

VAGUE D'ARRESTATIONS

Aux 49 dirigeants noirs arrêtés mercredi, sont venus s'ajouter 97 In-

diens, qui participaient à un meeting illégal dans un quartier asiatique de Johannesburg.

● M^{re} HUSAK EST MORTE

PRAGUE (ATS/AFP). - L'épouse du président de la République tchécoslovaque, M^{re} Viera Husak, morte accidentellement jeudi, voyageait à bord d'un hélicoptère, lorsque l'appareil s'est écrasé non loin de Bratislava pour des causes encore inconnues, indique-t-on officiellement à Prague.

Equateur 120 ou 23 noyés?

QUITO (ATS/Reuter). - Le Gouvernement militaire équatorien a démenti les allégations des chefs syndicaux d'après qui 120 ouvriers en grève se sont noyés mardi soir dans de gigantesques cuves d'eau aux raffineries de sucre de Cantar, à 450 km au sud de Quito lorsque la police a attaqué les établissements.

Un communiqué du Ministère de l'intérieur déclare qu'il y a eu en fait 23 morts, lorsque la police a lancé des grenades lacrymogènes pour chercher à déloger les ouvriers occupant l'usine. C'est dans la confusion causée par les gaz que les ouvriers se sont noyés.

Le communiqué déclare que les cuves ont été inspectées et qu'aucun autre corps n'a été découvert.

Israël: majorité plus confortable

Six heures et demie de débats inutiles, puisque la décision était prise par les leaders. Le conseil démocratique pour le changement a mis fin à sa torturante hésitation. Par 68 voix contre 45 et deux abstentions, il a décidé de se joindre à la coalition gouvernementale, accordant ainsi à M. Begin une majorité de 78 voix sur 120 au lieu de 63 précédemment.

C'était le dernier moment pour l'attribution définitive des portefeuilles de la justice, de l'amélioration sociale de la santé. M. Yadin, leader du mouvement, a excipé de la situation d'urgence.

Il convient, à la veille d'une confrontation avec les Etats-Unis, de renforcer un gouvernement qui, par ailleurs, a su faire preuve d'une souplesse inattendue en politique étrangère.

Il se flatte de parvenir à modérer quelque peu l'équipe dirigeante. C'est sans doute un vœu pieux pour l'instant, MM. Begin et Dayan et personne d'autre élaborent la politique étrangère. Les gens du Herut ne sont nullement prêts aux concessions territoriales en Judée-Samarie, comme s'y sont résigné la plupart des dirigeants du DMC. Les ministères qu'ils

occuperont ne leur permettant pas d'exercer une influence prédominante, ils devront en passer par où le ministre des finances voudra qu'ils passent.

Cependant, le DMC a reçu la liberté d'expression et d'abstention dans les débats à la Chambre des députés concernant le sort de la Judée-Samarie, Cisjordanie et les affaires religieuses.

D'autre part, M. Yadin deviendra vraisemblablement vico-premier ministre. Il assurera les fonctions de M. Begin en cas d'absence ou de départ dû à la maladie; éventualité qui est devenue un des éléments clefs de la vie politique israélienne tel que l'accès au pouvoir est barré pour MM. Dayan, Wezman et Sharon.

La décision du DMC, même si elle contrevient aux principes qui avaient fait sa fortune électorale, se conçoit car reste le vieux dilemme: figurer inutilement dans une opposition d'ailleurs complètement anéantie par la défaite électorale, l'absence d'idéologie, la désaffection populaire, les querelles de personne, l'écrasante médiocrité ou participer au pouvoir dans l'espoir d'influencer son action.

J. Helle

APRÈS L'ASSASSINAT DE M. HANS-MARTIN SCHLEYER

LA POLICE FRANÇAISE ACCUSÉE DE COUPABLE NÉGLIGENCE!

(ATS/AFP/Reuter). - Si pour l'instant les enquêteurs lancés à la recherche des assassins de Hans-Martin Schleyer n'ont donné aucun résultat tangible, un certain nombre d'éléments nouveaux ont été enregistrés hier dans le cadre de cette affaire. La chasse aux seize suspects se poursuivait hier dans toute l'Allemagne, avec des moyens accrus. Les forces de police des Länder et les hommes de l'Office fédéral de la police criminelle (BKA) sont réquisitionnés pour opérer des contrôles routiers et vérifier quelques-uns des 10 000 renseignements déjà communiqués par la population. Le BKA a par ailleurs fait distribuer trois millions de tracts sur lesquels se trouvent les visages de trois des suspects, auteurs présumés de l'attentat du 5 septembre à Cologne. Dans les grandes villes, des panneaux présentent les visages des dix femmes et six hommes recherchés. En Alsace, où le corps du patron des patrons ouest-allemands a été retrouvé, la police s'est d'abord orientée vers les milieux extrémistes, mais des recherches sont également effectuées dans des endroits isolés et les résidences secondaires.

DES HEURES À MULHOUSE, SIX MINUTES À MOGADISCIO...

Selon le *Quotidien de Paris*, la police allemande avait signalé aux autorités françaises quelques jours déjà avant la découverte de la voiture dans laquelle se trouvait le corps de M. Schleyer, une cachette possible dans la région de Mulhouse. Hans-Martin Schleyer se trouvait donc bien sur territoire français, et le crime a selon toute vraisemblance été commis en France également, déduit le journal qui, sous le titre «Où était la police française?», se demande si les autorités françaises ont vraiment accordé l'importance qu'elles méritaient aux informations fournies par la police allemande. En outre,

le quotidien constate «avec consternation» que les spécialistes français ont mis des heures pour ouvrir un coffre de voiture et y découvrir un cadavre. Il compare cette «farce macabre de Mulhouse» avec l'exploit du commando allemand qui en six minutes à Mogadiscio s'est débarrassé des terroristes.

RAYMOND BARRE : NOUS AVONS FAIT CE QUE NOUS AVONS PU

Avant de quitter la RFA, après une visite officielle de deux jours, M. Raymond Barre, premier ministre, a d'ailleurs regretté que l'opinion publique allemande estime que la lutte contre le terrorisme en France est insuffisante. «Nous

avons fait tout ce que nous avons pu, a-t-il dit, mais ce dont il faut bien se rendre compte, c'est qu'il s'agit d'une forme de criminalité qui n'a rien à voir avec ce que nous connaissons d'habitude.»

LES CELLULES, DE VÉRITABLES BOÎTES À SURPRISES...

Et pendant ce temps, on continue, à la prison de Stuttgart-Stammheim, de faire des découvertes dans les cellules qu'occupaient les trois membres de la bande à Baader qui se sont suicidés. Après avoir trouvé deux pistolets, dans les cellules de Baader et Raspe, et un poste à transistors chez Raspe également, les enquêteurs ont annoncé hier avoir décou-

vert un petit paquet d'explosifs caché derrière la plinthe d'une cellule dans laquelle Rolf Pohle avait été incarcéré avant d'être transféré en Bavière, et à laquelle les autres détenus du groupe avaient accès. Les enquêteurs ont également établi que la carcasse du tourne-disque dont disposait Baader présentait un espace vide susceptible de cacher un pistolet. En outre, les recherches ont permis de découvrir dans la cellule d'Irmgard Moeller un petit écouteur pour radio portative caché sous le lavabo.

D'autre part, Irmgard Moeller, qui a survécu à sa tentative de suicide, et qui est hospitalisée à Tuebingen, a refusé jusqu'à présent de témoigner sur les événements qui se sont déroulés à Stammheim dans la nuit de lundi à mardi.

LES FUNÉRAILLES DU PILOTE

Les funérailles du commandant du Boeing, Juergen Schumann, assassiné à Aden par le «commando Martyr-Halimeh» ont été célébrées hier après-midi à Babenhäuser, près de Francfort. A cette cérémonie, simple et émouvante, participaient les ministres de la défense et des transports, ainsi que le ministre à la chancellerie chargé de missions spéciales, M. Hans-Juergen Wischniewski, et de nombreuses personnalités civiles et mili-

taires. Pour M. Schleyer, le président de la République Walter Scheel a ordonné des funérailles nationales, qui auront lieu mardi prochain à Stuttgart. Quant aux trois anarchistes morts en prison, ils seront enterrés jeudi prochain, à Stuttgart également.

ATTENTATS ANTI-ALLEMANDS: TROIS MORTS

Les manifestations et attentats anti-allemands se poursuivent. A Paris, le coursier d'une société française «Ibos» a été tué par l'explosion d'une bombe déposée devant la porte de l'entreprise. Le directeur d'Ibos a déclaré que sa société n'avait aucun rapport avec l'Allemagne, «si ce n'est qu'elle compte des clients de toutes nationalités».

A Paris, une explosion survenue hier matin dans immeuble du XVI^e arrondissement a fait un mort, un jeune homme. L'immeuble abrite des locaux loués par une société allemande pour une série de conférences.

D'après des témoignages, le jeune homme venait d'entrer dans le hall de l'immeuble, quand il a vu de la fumée sortir d'une mallette posée contre le mur. Il s'en est emparé pour la porter dans la rue, mais l'engin a explosé alors qu'il se

trouvait encore dans le hall. La victime est morte sur le coup.

En Grèce, l'anarchiste qui avait été blessé dans un échange de coups de feu avec la police, a succombé hier à ses blessures. Enfin, des étudiants italiens ont lancé hier matin des cocktails Molotov sur des halls d'exposition de la firme Volkswagen à Trente et à Venise. Il n'y a pas eu de blessés.

MANIFESTATIONS À GENÈVE

GENÈVE. - Une centaine de personnes ont protesté hier soir dans les rues de Genève contre ce qu'elles ont appelé «les assassins des membres de la Fraction armée rouge» et «l'extermination des prisonniers politiques» en Allemagne fédérale. Les manifestants scandaient des slogans tels que «Schmidt = assassin» et «le terrorisme c'est l'Etat». La police était présente mais n'a pas eu à intervenir.

GRÈVE DES PILOTES REPORTÉE

La grève des pilotes de lignes a été reportée sine die, a annoncé hier soir à l'ONU le commandant Derry Pearce, président de la Fédération internationale des pilotes de ligne.

M^e Payot: la triste fin d'un long cauchemar

GENÈVE (ATS). - M^e Denis Payot a révélé hier que c'est de Paris qu'il avait reçu vendredi dernier (14 octobre) - jour où était annoncé un lien direct entre l'enlèvement de Hans-Martin Schleyer et le détournement du Boeing de la Lufthansa - plusieurs communications envoyées à son étude à Genève par poste express.

Il s'agissait d'un communiqué du 13 octobre de l'organisation de lutte contre l'impérialisme mondial, d'instructions pour la remise de la rançon de la part de la même organisation, d'un ultimatum au chancelier Schmidt, d'une communication du 13 octobre du commando S. Hausner, d'une photo de H.-M. Schleyer et d'une bande vidéo.

M^e Payot a précisé que le Bundeskriminalamt lui a interdit de communiquer à la presse le contenu des messages qu'il a reçus. Comme avocat, a-t-il ajouté, je suis tenu par le secret professionnel, précisant que sa tâche avait consisté uniquement à être homme de contact, soit recevoir et transmettre des messages des uns et des autres. «Je n'étais donc pas médiateur et n'avais aucun pouvoir de négociation», a-t-il souligné.

M^e Payot a déclaré qu'il avait longtemps gardé l'espoir qu'aucune vie

humaine ne serait sacrifiée mais les événements ont «tragiquement» démenti cet espoir. Avec mes collaborateurs, a souligné M^e Payot, nous pensons qu'aujourd'hui plus que jamais, la défense des droits de l'homme doit être intensifiée pour mettre fin à la spirale de la violence aveugle.

L'avocat genevois a indiqué qu'il avait reçu d'Allemagne et des Etats-Unis des offres «pharameuses». Il n'est pas question d'accepter un franc, ni de la radio, ni de la TV, ni des journaux. Quant aux honoraires, dus par la RFA, ils seront réglés selon les normes suisses qui tiennent compte de l'importance et de la complexité de l'affaire, de la responsabilité de l'avocat, du volume de travail et de la situation du mandant.

«Depuis une semaine environ, je n'ai reçu aucune communication du commando S. Hausner», a déclaré par ailleurs M^e Payot. Tous les messages reçus étaient en allemand, sauf le dernier concernant le détournement du Boeing de la Lufthansa, qui était en anglais. Pour s'authentifier auprès de M^e Payot, le commando devait répondre à certaines questions très précises sur la vie privée de H.-M. Schleyer dont seul ce dernier pouvait connaître la réponse.

M^e Payot a indiqué que, selon le BKA, A. Baader avait désigné comme pays d'accueil éventuels l'Algérie et le Vietnam, et «en post-scriptum» la Libye, le Yémen du Sud, l'Irak, et la Somalie en dernier lieu.

Comme on lui demandait quelle serait son attitude si les ravisseurs requéraient aujourd'hui son assistance, M^e Payot a répondu qu'il réfléchirait alors «très, très profondément» avant de répondre et que cela lui poserait un «grave conflit de conscience».

L'avocat genevois a démenti formellement s'être rendu en France ou ailleurs pour avoir un contact direct avec les ravisseurs. Si j'ai passé la frontière, a-t-il dit, c'était uniquement pour prendre quelques heures de repos.

M^e Payot a révélé que le 22 septembre il avait reçu un message annonçant que «Schleyer est mort». Rapidement, il nous a été possible, avec confirmation du BKA, de savoir que ce message n'était «pas sérieux», a-t-il dit.

M^e Payot a précisé qu'une trentaine de personnes avaient collaboré à sa mission et travaillé par roulement 24 heures sur 24.