

MF
QUOTIDIEN
 Tél. (027)
297 511
 Téléfax: (027) 297 565
 Abonnements: (027) 297 525-26
 Publicitas Sion: (027) 29 51 51
 Messageries: (027) 297 666

CARROSSERIE

TORSA
 Travaux garantis 6 mois
 SIERRE VIEGE

Un déplacement!
 Une sortie!
 Un voyage!

excursions
 Sion - ☎ (027) 22 71 72

Nouvelliste

et Feuille d'Avis du Valais

L'OVATION

Le Valais fête le champion et son président.



Nouveau record. Le stade de Tourbillon était plein à craquer, avec un nouveau record de spectateurs: 19200. Exceptionnel!

La fête fut magnifique. Sion et le Valais étaient en folie. Le FC Valais a vécu les heures les plus extraordinaires de son histoire. La capitale a véritablement été électrisée par les 19200 spectateurs (nouveau record de Tourbillon). L'ambiance exceptionnelle qui régna durant cette soirée de samedi fut tout simplement inoubliable. Un tel événement ne se raconte pas, il faut l'avoir vécu pour mesurer l'enthousiasme des fan's du FC Sion. Musique, cadeaux, fleurs et petite partie oratoire avant la remise officielle de la coupe par M. Carlo Lavizzari furent les moments forts de cette journée. Le FC Sion-Valais champion, c'est la consécration d'une équipe et la reconnaissance au président

André Luisier, qui a reçu une ovation exceptionnelle du chaleureux public valaisan.

Cette fête restera gravée dans la mémoire de tout un canton, et surtout en lettres majuscules dans le livre d'or du FC Sion, qui vient d'inscrire la plus belle page de son histoire, sous la direction d'un grand président et d'un entraîneur de valeur, comblés de joie. Bravo aux joueurs, entraîneurs et dirigeants, et rendez-vous cet automne avec l'Europe des champions.

Voir cahier «Spécial FC Sion», documents photographiques par François Mamin et Armand Bussien.



La récompense. Tous trois, comme l'ensemble du club, l'ont bien méritée: M. André Luisier tenant la coupe avec le valeureux capitaine Blaise Piffaretti et le futur entraîneur Jean-Paul Brigger. mamin-bussien

MF Editorial

Ce fut une fête à la hauteur de l'événement sportif: amicale, joyeuse, animée, bruyante et chaleureuse. Un ton au-dessus des manifestations qui suivirent les retours victorieux du Wankdorf. Et pour cause: un titre national, consécration suprême, place le FC Sion dans le cercle restreint des champions admis à disputer la prestigieuse coupe du même nom. Ce titre souligne les mérites d'une équipe, patiemment, obstinément construite, d'un club formateur bien organisé et de dirigeants qui jamais ne se découragèrent.

Le grand défi

Le vibrant hommage rendu samedi aux artisans de ce succès témoignait de la joie profonde des nombreux sportifs valaisans. Une reconnaissance amicale était dans les cœurs et sur les lèvres. Les ovations réservées au président André Luisier, dont c'était les adieux publics, constituèrent les temps forts de cette fête placée sous le signe de «l'amour foot». Juste et méritée récompense qu'André Luisier peut savourer avec le sentiment du devoir accompli, couronnement d'un parcours marqué par la passion du football, une générosité constante, une volonté inébranlable pour parvenir aux buts fixés. Il a énormément donné au FC Sion, il a su transmettre son enthousiasme à tout le Valais, de Gletsch au Léman. Et c'est ce Valais sportif réuni autour de son équipe qui l'acclama, lui exprima sa gratitude.

Durant plusieurs années, j'ai partagé les soucis du président André Luisier, dans un contact quotidien. Je puis donc mesurer la somme de dévouement, l'addition des sacrifices personnels, professionnels, financiers qui composent la trame de douze ans de présidence. La victoire tant désirée efface les peines et les soucis et demeure une page lumineuse du sport valaisan que cosignent, avec le président André Luisier, les joueurs d'hier et d'aujourd'hui, les dirigeants successifs, les supporters fidèles que les autres clubs envient à notre canton. Pour tout cela, merci président!

La belle aventure continue. Le FC Sion prépare le futur championnat, les grands rendez-vous européens. Un beau défi s'offre aux successeurs d'André Luisier. Ils le relèveront avec l'engagement total des joueurs, des nouveaux dirigeants, du nouvel entraîneur et l'appui d'ardents supporters, d'un public valaisan toujours prêt à s'enflammer pour son équipe.

Jean-Pierre Bähler

Embargo total

La Serbie et le Monténégro au ban de la communauté internationale.

Le Conseil de sécurité des Nations Unies a voté samedi soir un embargo total contre la nouvelle République fédérale yougoslave, réduite à la Serbie et au Monténégro.

Il aura fallu le carnage de Sarajevo pour que l'ONU se décide finalement à réagir avec vigueur même si l'efficacité réelle d'un tel embargo peut être mise en

doute. Toutes les parties du conflit sont certes responsables de cette abominable guerre civile mais tant qu'un Milosevic règnera à la manière d'un Tito, pire, d'un Staline, cette région de l'Europe continuera à vivre dans l'horreur.

Voir page **8**

stores michel

SION Tél. (027) 22 55 05
 Fourniture - Pose
 Réparations

★ **MONDE**
 ★ **VALAIS**
 ★ **SPORT**
 ★ **SERVICES**

L'inconnue Perot	8
Défi pour Télé-Nendaz	14
Senna revient	25
Sur deux roues	27

Serrures de portes, serrures supplémentaires, chaînes de sécurité, interphone, surveillance vidéo, alarme, chien de garde, pharmacie, ail au-dessus du lit, fenêtres grillagées, coffre-fort, fusibles en état, murs anti-feu, abri antiaérien, pièges à souris, et «Winterthur».



GGK

Prenez une assurance de l'inventaire du ménage de la «Winterthur», vous construirez votre avenir sur une assistance individuelle et une expérience de nombreuses décennies. Vous en profiterez déjà bien avant qu'un sinistre fasse irruption chez vous.

winterthur

De nous, vous pouvez attendre plus.

Les deux mondes

Deux nouvelles cartes importantes



Le monde physique et politique paru chez Hallwag.

La carte physique du monde est une carte synoptique à l'échelle 1:30000000 qui représente la surface de notre globe en soulignant le relief du terrain et les profondeurs marines. Une réalisation exceptionnelle, d'une présentation claire et agréable à la lecture, dont les fines gradations de couleurs reflètent la réalité. Dénomination internatio-

nale.

La carte politique du monde paraît également à l'échelle 1:30000000. Avec coloris politique, fuseaux horaires et dénomination internationale.

Ces deux nouvelles parutions tiennent également compte des divers bouleversements politiques survenus ces mois derniers.

Le Rwanda face au destin

Petit pays au centre de l'Afrique, un peu plus de 26 000 km², peuplé de 7 500 000 habitants, le Rwanda est essentiellement agricole. En dehors des chefs-lieux de province, centres administratifs et commerciaux, une seule grande ville, Kigali la capitale, avec 400 000 habitants. Le produit national brut s'élevait, en 1989, à 2 200 000 dollars, soit un revenu moyen annuel de 320 dollars par personne.

Malgré cette pauvreté, aidé par des nations amies, dont la Suisse, le Rwanda, indépendant depuis le 1er juillet 1962, n'a cessé de progresser. Venu du Zaïre en 1989 rendre visite à mon frère, archevêque de Kabgayi, j'ai été frappé du contraste existant entre les deux pays. J'ai admiré l'état des routes, l'amélioration de l'habitat populaire, les cultures ne laissant aucun lopin de terre incultivé, et surtout le reboisement.

Contestations

Au mois de septembre 1990, la visite du pape mit en liesse toute cette chrétienté de 4 500 000 baptisés et catéchumènes. Après la démission de Mgr Perraudin, pour raison d'âge, tous les titulaires des neuf évêchés sont des autochtones, ainsi que la majorité des prêtres, des religieux et des religieuses.

Mais déjà le président Juvénal Habyarimana et son parti unique sont contestés. Consensus de ces divisions, soutenus par l'Ouganda qui les avait accueillis durant les années soixante et dont le président est de leur race, les descendants des réfugiés tutsis attaquent brusquement aux frontières le 1er octobre 1990. L'armée rwandaise réussit à les contenir, mais non sans peine, car les assaillants étaient nombreux et bien équipés. La Belgique et la France intervinrent pour protéger leurs nationaux ainsi que l'aéroport de Kigali. Aujourd'hui encore, les combats, souvent de simples escarmouches ou des raids de pillards, continuent à la frontière nord, notamment dans les préfectures de Byumba et de Ruhengeri.

Vol fréquents

A l'intérieur du pays, les vols à main armée sont devenus

fréquents. Des lancements de grenades, des explosions de bombes sèment la peur. Le 25 avril, à la gare routière de Kigali, trente-trois personnes furent blessées, dont dix grièvement; l'une d'entre elles décédera. A Kimisagara, dans les environs de la capitale, un attentat fit quatre morts et treize blessés. Plus meurtrier encore, celui qui avait été perpétré la veille au marché de Ruhango, près de Gitarama, au cœur du pays: on releva treize morts, vingt-deux blessés graves dont quatre décédèrent le soir même.

Nouveau gouvernement

Heureusement, des perspectives de solution s'annoncent sur le plan intérieur. Un nouveau gouvernement multipartite de transition a été formé au mois de mars, intégrant les représentants des différentes tendances politiques de la nation. Il est présidé par un membre de l'opposition. Dans un fax daté du 12 mai, le père Planchard signalait que, selon des déclarations du sous-secrétaire d'Etat adjoint des Etats-Unis aux affaires africaines, l'Ouganda et le FPR (Front patriotique rwandais) acceptaient d'envisager une fin négociée de la guerre.

Réfugiés

Ce ne sera pas simple. Le Rwanda est le pays d'Afrique où la population est la plus dense au kilomètre carré, environ 280 habitants. Comment y accueillir en bloc des centaines de milliers de réfugiés partis depuis trente ans. Mais aussi, comment leur interdire tout retour du pays? Jadis, tout le pouvoir était aux mains d'une seule ethnie minoritaire. On ne peut songer à revenir à cet état; seule une entente raisonnable entre pays voisins, dont certains sont beaucoup moins peuplés que le Rwanda, peut fournir une solution raisonnable. En attendant, il faut qu'au Rwanda comme ailleurs, les droits des minorités soient respectés. C'est ce que le pape demandait aux évêques rwandais lors de leur rencontre à Kigali, le 9 septembre 1990. «Poursuivez coûte que coûte votre difficile et patient labeur en vue de l'unité entre frères et sœurs rwandais.»

Jean Perraudin

L'action de l'Etat

Un ouvrage collectif, «Les instruments d'action de l'Etat», vise à analyser, dans une approche juridique et politique, le développement des modalités d'action souples auxquelles l'Etat interventionniste recourt pour influencer la société.

L'Etat n'agit, en effet, plus seulement par la loi et la contrainte. Il use de toutes les ruses dont l'homme dispose pour chercher à influencer ses semblables. Il forme, il informe, il incite, il négocie, il agit sur lui-même tout en provoquant des effets sur les ad-

ministrés. Si l'action par la contrainte est bien cadrée par le droit, il n'en va pas de même pour ces actions souples tablant sur la bonne volonté des destinataires. Ce livre, non seulement décrit quelques-uns de ces instruments, mais aussi pose des questions sur leur insertion dans le droit et les limites que celui-ci pose à leur utilisation.

L'éditeur, Charles-Albert Morand, est professeur de droit constitutionnel et de méthode législative à la faculté de droit de Genève. (c)

Constitution fédérale à revoir

Aucune révision totale depuis le siècle dernier.

BERNE. - Depuis que la Suisse a clairement annoncé son intention d'adhérer à l'Europe, elle cherche comment adapter ses diverses institutions. Egalement visé, le projet de révision totale de la Constitution fédérale - en cours depuis un quart de siècle - car la rénovation de cette charte fondamentale de l'Etat devient urgente. Quel visage la constitution présente-t-elle en 1992, plus d'un siècle après sa dernière révision totale?

«Le numéro que vous avez demandé est en dérangement. Veuillez rappeler plus tard: c'est la réponse que reçoit ces jours celui qui essaie de prendre contact avec l'Association pour la réforme de la constitution, à Lucerne. Du côté de l'Office fédéral de la justice, chargé officiellement de pré-

parer la révision totale, pas beaucoup plus de succès: le responsable du projet est en vacances.

Echec populaire en 1872

Mauvais présage? Il y a exactement cent vingt ans, le peuple refusait une première révision totale de la constitution. Le 12 mai 1872, le résultat avait été serré: avec 260 859 non, les fédéralistes de la Suisse centrale et des cantons romands l'avaient emporté sur 255 606 oui exprimés par les partisans d'une réforme.

Treize cantons avaient voté contre un projet jugé trop centralisateur, alors que neuf autres étaient prêts à l'accepter avec des institutions nouvelles comme l'initiative populaire et le référendum facultatif. Deux ans plus tard, le 19

avril 1874, la majorité se renversait pour accepter un projet plus modéré. Une constitution toute neuve prenait alors la place de celle de 1848.

130 révisions partielles

Depuis la révision totale de 1874, la Constitution fédérale adoptée au nom de Dieu Tout-Puissant par le souverain et le Parlement n'a pas fondamentalement changé. Son visage s'est plutôt modifié par petites touches successives. Plus de cent trente révisions partielles ont engendré un texte qui compte aujourd'hui 173 articles, alors que la numérotation initiale s'arrêtait à 123 articles.

Récemment, le souverain a accepté des modifications importantes, comme le suffrage féminin (1971), la création du

canton du Jura (1978) et l'égalité entre hommes et femmes (1981). Malgré tous les efforts de révisions partielles, la constitution actuelle ne colle à la réalité que de loin. Au fil des décennies elle s'est muée en une chose difforme, encombrante et confuse, pleine de lacunes et de reliques historiques, selon une systématique hasardeuse.

Des droits fondamentaux aussi importants dans un Etat démocratique que la liberté d'expression, la liberté personnelle, la liberté d'association et de réunion, ainsi que la liberté de langue, ne sont pas expressément mentionnés. A l'inverse, la constitution fourmille de survivances historiques, telle l'interdiction des rapports de servage ou celle de prélever des taxes d'admission au mariage. (ats)

La France écrase son mégot

Le tabac dans les lieux publics de l'Hexagone au ban dans cinq mois.

PARIS. - «Dans cinq mois, toute cigarette s'autodétruira dans les lieux publics... Les fumeurs - 40% de la population adulte - disposent en effet jusqu'au 1er novembre pour mener à bien la mission impossible de se défaire de leur vice favori dans «les lieux affectés à un usage collectif».

Le décret d'application de la loi Evin du 10 janvier 1991 antitabac a en effet été publié samedi au journal officiel.

A compter de cette date, les accros de la cigarette deviendront de véritables hors-la-loi dans «les lieux fermés et couverts accueillant du public ou constituant des lieux de travail», ainsi que dans les «moyens de transport collectifs» et les établissements scolaires publics ou privés.

Espaces délimités

Mais qu'ils se rassurent: en dépit de ce bannissement approuvé par dix-sept ministres et secrétaires d'Etat, ils pourront retrouver la douce nicotine dans des «locaux spécifiques» ou des «espaces délimités» qui leur seront réservés.

D'après le ministre de la Santé, Bernard Kouchner, qui a récemment tenu à apaiser les esprits, il ne s'agira nullement d'instaurer un système d'apartheid. «On n'a pas besoin de guerre civile en France, a-t-il déclaré. Il y en a assez autour. On va au contraire exercer notre courtoisie légendaire et les Français vont se parler à cette occasion.»

Dans les entreprises, les utilisateurs de cendriers ne pourront pas fumer dans «les locaux clos et couverts, affectés à l'ensemble des salariés» tels que les lieux d'accueil et de réception, les restaurants collectifs, les salles de réunion et de formation, etc. Après consultation du médecin du travail, du comité d'hygiène et de sécurité et des conditions de travail, leur employeur devra établir un «plan d'aménagement des espaces» où ils auront tout loisir de manier le briquet.

Dans l'enceinte des établissements scolaires publics ou privés, des salles spécifiques pourront être mises à la disposition des enseignants et des personnels fumeurs.

Protection des plantes

Acariens rouges

Les contrôles effectués les 21 et 22 mai dans de nombreux vergers de pommiers et de poiriers montrent que la menace du ravageur est très variable d'une région et d'un verger à l'autre: - dans beaucoup de vergers les typhlodromes maîtrisent le ravageur; - d'autres vergers, par contre, nécessitent dès maintenant un traitement pour, ainsi, faciliter la lutte en été.

Produits

- Neroron, Crotopex (moyennement toxiques pour les typhlodromes). Kiron, Mitrazon, Remacide, Triran 25 (probablement peu nocifs, mais les essais seront poursuivis pour vérifier leur danger pour les typhlodromes). Ces sept produits sont à appliquer dès maintenant; - Apollo, Trevi, Matarac: tous début juin. A cause du risque de résistance, il ne faut pas les utiliser plus d'une fois par année. Pour Apollo, quelques cas de résistance sont déjà prouvés en Valais. La résistance croisée entre ces trois produits n'est pas absolue, mais assez fréquente.

Carpocapse des pommes et des poires

En 1991, le carpocapse des pommes et des poires (fruits véreux) a augmenté. Dans les vergers où il y avait des difficultés en 1991, il faudrait prévoir une protection cette année.

Produits: a) Madex (produit biologique) à appliquer dès maintenant et à répéter deux fois à in-

tervalle de dix à quinze jours;

b) Dimilin, Nomolt: ces deux produits sont encore à appliquer dans le courant de cette semaine (27 au 30 mai). Une seule application pour la première génération suffit. Nomolt est en même temps efficace contre le psylle du poirier. Ces deux produits sont bien supportés par la faune utile;

Psylles du poirier

A l'heure actuelle (contrôles des 21 et 22 mai), les pontes des psylles sont plus ou moins abondantes selon les vergers (traitement d'hiver fait ou pas fait, présence de prédateurs naturels).

Du fait que la situation est très variable d'un verger à l'autre, il est important de surveiller les vergers de poiriers (contrôle des jeunes pousses) pour éviter les traitements inutiles et pour les placer au bon moment. - Nomolt: début des éclosions des jeunes larves; - Acarac: légèrement plus tard, mais également sur jeunes larves (par temps chaud).

Ce contrôle préalable permettra également de vérifier si les punaises (anthocorides) sont actives et si elles peuvent maîtriser le psylle.

Pucerons

En cas de nécessité: Pirimor. Croneton, Eto carb; produits peu nocifs pour la faune utile. (c)

Pour les transports en commun, la pancarte Défense de fumer sera placardée dans toute l'Ile-de-France, dans les gares routières et ferroviaires et les voitures-bars. Les fumeurs ne disposeront que de 30% des sièges dans les trains comportant des places assises et que de l'une des deux plateformes de chaque voiture dans les trains à couchettes. Dans les avions, à l'exception des vols intérieurs de moins de deux heures, des places leur seront réservées à condition d'assurer la protection des non-fumeurs.

Enfin, dans les brasseries ou les restaurants, un espace pourra être aménagé en faveur des consommateurs fu-

meurs. Et attention! Il en coûtera cher à ceux qui contreviendront à ces obligations. Tout fumeur s'adonnant à son vice hors des lieux autorisés devra verser une amende de troisième classe (80 à 150 francs).

A noter: maintes fois annoncé puis retardé, le décret d'application est finalement paru au JO à la veille de la quatrième journée mondiale sans tabac consacrée aux «lieux de travail sans tabac». Une façon d'alerter doublement les fumeurs de l'Hexagone, l'un des pays de la Communauté européenne où l'usage du tabac est le plus répandu et est responsable de 54000 décès par an. (ap)

Bourses et prêts d'honneur

SION. - La Commission cantonale des bourses et des prêts d'honneur porte à la connaissance des intéressés les informations suivantes.

Des subsides sont accordés: aux apprentis; aux élèves des écoles secondaires du 2e degré et écoles assimilées; aux élèves des écoles préparant à l'enseignement; aux étudiants des écoles de service social, des écoles administratives, des écoles préparant aux professions paramédicales, artistiques et ecclésiastiques; aux étudiants des écoles techniques et des écoles techniques supérieures; aux étudiants des hautes écoles, y compris le doctorat; pour les deuxième formations, les recyclages, le perfectionnement professionnel.

Conditions

Le financement d'une formation incombe en premier lieu aux parents, subsidiairement aux autres responsables légaux et aux requérants. Dans la mesure où les possibilités financières des personnes précitées sont insuffisantes, des subsides sont alloués par l'Etat.

Demandes

Les demandes de subsides doivent être adressées au Département de l'instruction publique à l'intention de la commission et ce jusqu'au 25 juillet pour les personnes com-

mençant leur formation en automne et jusqu'au 20 février pour les personnes commençant leur formation au printemps.

Les formules peuvent être obtenues auprès des administrations communales; des directions des cycles d'orientation; des directions des écoles secondaires du 2e degré; des écoles professionnelles et du Département de l'instruction publique, sections des bourses et des prêts d'honneur, Planta 3, 1950 Sion.

Le questionnaire dûment rempli doit être signé, cas échéant, par le détenteur de la puissance paternelle et accompagné, selon les cas, d'une déclaration officielle attestant l'inscription à l'école ou à l'établissement fréquenté, du contrat d'apprentissage et d'un plan financier.

Les demandes de renouvellement de l'aide se font au moyen d'un questionnaire envoyé automatiquement à tous ceux qui ont bénéficié d'une aide pour l'année 1991-1992. (c)

P

Epargner habilement Davantage d'intérêts

par exemple:
le Compte de placement Membres Coop

6 3/4% max.

BCC GZB

Banque Centrale Coopérative Société Anonyme 1951 Sion, 46, place du Midi, 027 22 65 13

LIQUIDATION PARTIELLE

AUTORISÉE
DU 9 MAI AU 30 JUIN

POUR CAUSE DE TRANSFORMATIONS

K UCHLER-PELLET
AUX GALERIES DU MIDI

SIO
Tél. 23 17 51

K UCHLER-PELLET
AUX GALERIES DU MIDI

SIO
Tél. 23 17 51

K UCHLER-PELLET
AUX GALERIES DU MIDI

SIO
Tél. 23 17 51

K UCHLER-PELLET
AUX GALERIES DU MIDI

SIO
Tél. 23 17 51

50%

1 lot de robes et ensembles
1 lot confection enfants

A nos rayons
meubles, tapis,
rideaux, literie net
meubles
et articles
enfants
net net net

20%

CONFECTION DAMES,
ENFANTS,
MESSIEURS
ET LAYETTE

Avec REKA, les voyages tout à votre avantage.

- ... chèque-train
- ... chèque-Swissair
- ... chèque-agence de voyages
- ... chèque-hôtel
- ... chèque-funiculaire

reprenez votre souffle...

- ... chèque-automobile postale
- ... chèque-interrail
- ... chèque-maison de vacances*
- ... chèque-restaurant
- ... chèque-sports et loisirs



Le chèque REKA très attrayant!

A retirer auprès des employeurs, des syndicats et des associations d'employés et de la plupart des sociétés coopératives COOP.

*800 logements de vacances REKA en Suisse à des prix très intéressants.



Coupon

Pour obtenir le Guide REKA gratuit avec toutes les opportunités des chèques REKA.

Nom _____
Prénom _____
Rue _____
NPA/Lieu _____

Envoyer à: Reka, Case postale, 3001 Berne, Tél. 031 21 55 66



ANNONCES DIVERSES

12 h à EXPO 92 Séville
Avion, transfert, entrée, Fr. 650.-
Action spéciale SPANATOURS,
(027) 22 83 06 36-012486

RESTAURATION
Conditions intéressantes plus de 600 m² de surface
toujours 30 à 40 voitures de collections à vendre

- Mécanique
- Electricité
- Sellerie

GARAGE GALANTICA - M. Elsig
3966 CHALAIS - Tél. 027 / 41 75 87 (10 à 22 h.)

OCCASION!

A la suite du changement de nos modèles d'exposition, nous proposons des

CUISINES D'EXPOSITIONS

au prix les plus bas, pour la construction/rénovation de votre cuisine. Apportez-nous les dimensions de votre cuisine. Conseil à domicile sur demande.

Fust CUISINES ENCASTREES / BAINS
ELECTROMENAGER, LUMINAIRES, TV/HIFI/VIDEO

Sion, av. de Tourbillon 47, 027/23 13 44. FUST-Center Eyholz-Visp, Kantonsstr. 79, 028/46 73 54. Villeneuve, Centre Riviera, 021/960 25 11. Lausanne, Grand-Pont 2, 021/23 65 16.

AVIS A NOS ANNONCEURS



Mardi 16 juin

Festival international de la BANDE DESSINÉE 92

Nous proposerons à nos 117 000 lecteurs des pages consacrées à la BD 92 dans notre édition du mardi 16 juin.

Profitez-en en y insérant vos conseils et suggestions.

Nous sommes à votre entière disposition pour vous conseiller au (027) 29 51 51, interne 211.

EDITION A THEME

tapis biaggi

LIQUIDATION PARTIELLE

POUR CAUSE DE DÉMÉNAGEMENT
PROFITEZ DES DERNIERS JOURS

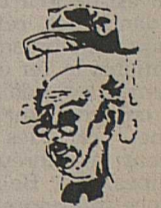

Autorisée (du 10 avril au 10 juin)

Tapis d'orient 30%

Coupons 30% à 60%

Rouleaux 25%
(moquettes, PVC, Novilon)

Tapis mécaniques (Milieux) 25%

SIERRE

Rue du Simplon 26
Tél. 027 / 55 03 55

NOTRE NOUVELLE ADRESSE DES LE 1^{er} JUILLET
ROUTE DE SION 44 - 46 (anciens locaux TROESCH Cuisines)

ANNONCES DIVERSES

Une formation adaptée aux besoins de chacun!

Votre atout: un diplôme officiel reconnu par l'OFIAMT

Préapprentissage (durée une année)
Préparation de base à un apprentissage commercial ou technique. Une manière sûre de suivre avec aisance les cours du centre professionnel.

Secrétariat - Langues (durée une année)
Ce type de formation met l'accent sur l'apprentissage des langues et l'acquisition pratique des connaissances commerciales du secrétariat.

Commerce - Langues (durée 2 ans)
Formation complète et approfondie dans les secteurs de la bureautique, de l'informatique, de la gestion d'entreprise et des communications.

Administration et transports (durée 2 ans)
Formation commerciale officielle: **diplôme sanctionné par l'Etat et l'OFIAMT**, remplaçant les examens d'admission organisés par les PTT, CFF, douanes et Swissair et Swisscontrol et permet également l'accès aux Ecoles de tourisme et Ecole d'informatique à Sierre.

Cours de français intensif
Ce programme s'adresse à des étudiants de langue maternelle étrangère et comprend 24 h de cours par semaine. Préparation au diplôme de français du GSEL.

Cours d'été (du 3 au 14 août 1992)
Cours de rattrapage scolaire ou d'initiation à de nouvelles branches. Groupes homogène - effectif limité par classe. Ces cours s'adressent à tous les élèves dès la 5^e primaire jusqu'à la 3^e du collège.

classes à effectif réduit

écoles théler

sion - viège

rue des amandiers 9 - 1950 sion - tél. (027) 22 23 84

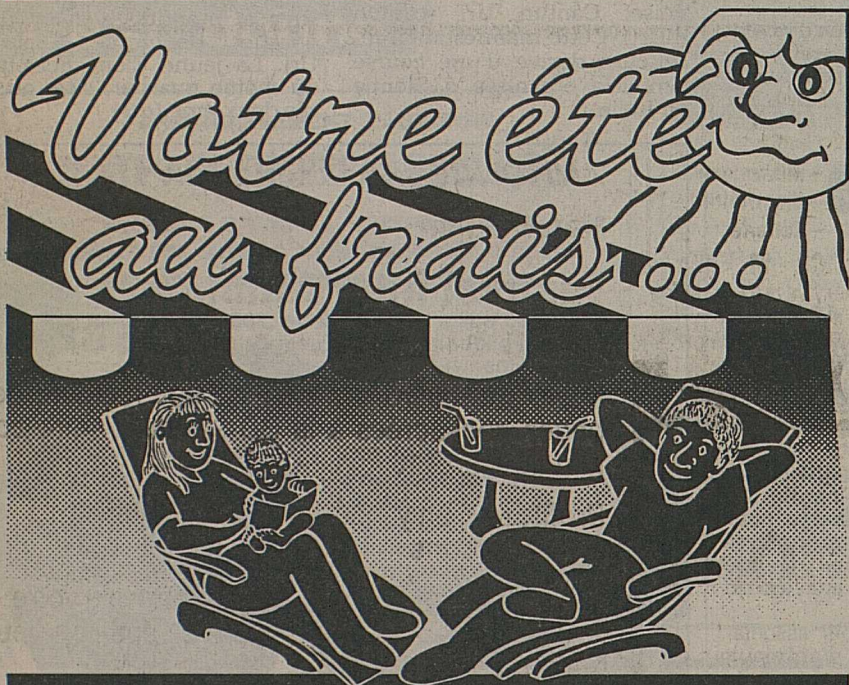

STORES ET VOLETS PROTECTIONS SOLAIRES
ROCCALU
Route du Simplon Tél.(026) 46 34 20 1906 Charrat

Pampers Phases



● Rose pour filles

GIRL

BOY

● Bleu ciel: garçons

Lors de l'achat d'un paquet

BOY ou GIRL

2 Bons à Fr. 5.-



Phase après phase: Même mouillés, ils sont agréablement secs

Carry Pack



Boy ou Girl avec Prix normal Fr. 21.90

BON Fr. 5.-

Vous ne payez que **Fr. 16.90**

Valable: 2.6.92 - 13.6.92

Phase après phase: Même mouillés, ils sont agréablement secs

BON Fr. 5.-

Vous ne payez que **Fr. 16.90**

Valable: 2.6.92 - 13.6.92

PLACETTE

ANNONCES DIVERSES



Changer votre BAIGNOIRE en 1 jour

- Par découpe, sans perte de volume
- Par baignoire dans baignoire
- Par traitement de surface
- Réparation des éclats
- Garantie 5 ans

Maison spécialisée depuis 1965.

RESPO-TECHNIK, SIERRE, FLANTHEY - Tél. (027) 58 17 70

Centre de Tennis

«Pomme Rouge»

Sierre / Salgesch - Tél. 027/ 55 65 66

RESTAURANT ET SELF

HEURES D'OUVERTURE:

mardi et vendredi de 17 à 23 heures
mercredi et jeudi de 10 à 23 heures
samedi de 10 à 23 heures NON-STOP
dimanche de 10 à 18 heures NON-STOP
Kurt Mürger 3970 Salgesch



2^e TOURNOI INTERNATIONAL DE FOOTBALL JUNIORS

Samedi 6 juin 1992
Match à Naters (dès 9 h 30), à Brigue (dès 14 h 30) et à Viège (dès 9 h 30)

Equipes inscrites:

- Entracht Frankfurt
- Ferencváros Budapest
- FC Sion
- Oberwalliser Auswahl
- Swarovski Tirol
- Roda JC Kerkrade
- Slowakisches Nationalteam
- FC Naters

Dimanche 7 juin 1992

dès 9 h FINALES A NATERS
10 h 30 Match de promotion en 1^{re} ligue FC Naters - Central Fribourg

Animation: z'Hansrüedi

Essai de record du monde par le joueur Paul Sali

Hair-Weaving: de la calvitie à une chevelure opulente

Avoir l'assurance d'un homme plus jeune...

plus sympathique et plein de succès!

Evidemment, la vie peut être vécue avec une calvitie.

Seulement, vous paraissez certainement plus âgé que vous l'êtes en réalité. Les cheveux contribuent à donner un aspect plus attirant à votre personne. La clé du succès professionnel dépend souvent de votre rayonnement jeune et sympathique.

Le Hair-Weaving: la parfaite substitution à votre chevelure

Le Hair-Weaving est conçu à l'aide de cheveux naturels dont la qualité et la couleur s'harmonisent avec les vôtres et se nouent directement à la chevelure subsistante. C'est ainsi que le Weaving obtient son meilleur support.

Le Hair-Weaving permet à la peau de respirer et garantit un confort naturel. De plus, il se maintient sur la tête de manière permanente, aussi bien durant votre sommeil que sous la douche ou lors de toute activité sportive. En un mot comme en cent: le Weaving se porte et se soigne comme vos propres cheveux.

Vous voyez, il ne faut pas vous accommoder de votre calvitie. Prenez un rendez-vous avec nous. Nous vous conseillons avec plaisir et, naturellement, sans aucun engagement de votre part.

L'Institut du cheveu avec plus de 30 années d'expérience.



Genève Rue du Port 8 022 310 87 33
Lausanne Rue du Bourg 8 021 20 45 43
Sion Rue du Rhône 26 027 22 36 26
Fribourg Grand'Places 16 037 23 27 53
Berne Neuengass-Passage 3 031 21 29 68
Bienne Rue Neuve 19 032 22 33 45
Bâle Elisabethenstr. 7 061 272 30 55
Aarau, Coire, Lucerne, Olten, Rapperswil, Soleure, St-Gall, Thoun, Winterthour, Zurich
Ouvert sans interruption dès 10h

cre@ction 266

Nouvelliste

Imprimerie Moderne de Sion S.A.

Administration et rédaction
André Luisier, directeur général
et éditeur responsable
1950 Sion, rue de l'Industrie 13
Tél. (027) 297 511

Téléfax (027) 297 565
Service des abonnements
(027) 297 525-526
Chèques postaux 19-274-0

Rédaction centrale

André Luisier, directeur; Hermann Pellegrini, rédacteur en chef; François Dayer, Pierre Fournier et Roland Puippe, rédacteurs en chef adjoints; Roger Germainier, éditorialiste et analyste; Jean-Paul Riondel, rédacteur de nuit;

Michel Masserey, Michel Pichon, Gerald Théodoloz, Jean-Marc Theytaz, Jean-Cosme Zimmermann, rédacteurs de jour; Xavier Duroux (stagiaire); Jean-Pierre Bähler, Jacques Mariéthoz, Gérard Joris, Christian Michellod, Christian Rappaz, Blaise Craviolini, rédacteurs sportifs; Raphaël Bolli, rédacteur publicitaire; Casal, caricaturiste.

Tirage contrôlé

44 452 exemplaires. REMP 31.5.1991.

Réception des annonces

Publicitas S.A., Sion, avenue de la Gare 25, téléphone (027) 29 51 51.

Téléfax (027) 23 57 60

Edition du lundi: jusqu'à vendredi à 10 h.
Edition du mardi: jusqu'à vendredi à 16 h.
Edition du mercredi au samedi: l'avant-veille du jour de parution à 16 h.

Avis mortuaires: la veille du jour de parution

jusqu'à 17 h 30. (En dehors des heures de bureau ils peuvent être transmis directement à la rédaction du journal, téléphone (027) 297 511 jusqu'à 22 heures.)

Renseignements techniques

Surface de composition d'une page: 289x440 millimètres.
Corps fondamental: 8 (petit).
10 colonnes annonces de 25 mm de largeur.
6 colonnes réclames de 44 mm de largeur.

Tarif de publicité

Annonces: Fr. 1.055 le millimètre (colonne de 25 mm), hauteur minimale 30 mm.
Réclames: 4 fr. 50 le millimètre.
Gastronomie: 2 fr. 35 le millimètre.
Publireportage: 2 fr. 05 le millimètre.
Avis mortuaires: 1 fr. 45 le millimètre (colonne de 44 mm).
Rabais de répétition sur ordres fermes et sur abonnement d'espace.

En bref

En chœur

CHARMEY. - Neuf ensembles vocaux ont participé aux 6es Rencontres chorales nationales organisées à Charmey (FR) de jeudi à hier. La formation bâloise Piacere vocale a été désignée lauréate. Le deuxième prix du jury est revenu à deux chœurs vaudois ex aequo: Chantevigne de Mont-sur-Rolle et Couleur vocale de Corsier-sur-Vecvey. Le Chœur d'hommes de Martigny et le chœur mixte Le Muguet d'Aproz ont pris respectivement la 4e et la 7e places.

Au total, douze chœurs se sont déplacés en Gruyère mais neuf se sont présentés au concours. Le jury était composé d'un Fribourgeois, d'un Valaisan et d'un Appenzellois. Le vainqueur de la compétition, Piacere vocale a été fondé en octobre 1988 à Bâle. (ats)

Bas les armes!

LUCERNE. - Le maire de Lucerne Franz Kurzmeyer veut mettre un terme à la vente d'armes semi-automatiques pratiquée durant la célèbre Bourse aux armes organisée chaque année au printemps dans cette ville. Si les organisateurs n'obtempèrent pas, les autorités envisagent de leur refuser la halle où se déroule la manifestation.

La 18e édition de la Bourse aux armes lucernoise a eu lieu en avril dernier. Plusieurs journaux étrangers, la «Weltwoche» notamment, s'en sont déjà pris à ce «supermarché» des armes, où un fusil d'assaut Kalachnikov, acheté en gros, coûte 700 francs environ. Sont visées: les armes semi-automatiques non concernées par la loi sur le matériel de guerre, mais néanmoins facilement transformables en armes de guerre automatiques. (ats)

Ronrons helvétiques

ZURICH. - Quelque 600000 Suisses souffrent de troubles du sommeil et plus de 300000 d'entre eux consomment des somnifères sur des périodes dépassant trois mois. C'est ce qu'indique un sondage représentatif de la population romande et alémanique réalisé par l'institut zurichois Iso-public. Les chiffres ont été publiés hier par le «Sonntags-Blick».

Selon ce sondage, 430000 Suisses ont recours à des somnifères, pour la plupart sur des périodes dépassant trois semaines. 300000 d'entre eux outrepassent même une durée d'utilisation de trois mois; le journal alémanique en déduit qu'autant de Suisses sont dépendants de leurs somnifères. Le sondage portait sur 1016 personnes en Suisse romande et alémanique interrogées entre le 2 et le 29 avril. (ats)

750000 francs pour économiser

LAUSANNE. - Le Groupe d'action Electricité d'énergie 2000 met en soumission publique ses projets pour quelque 20 à 30 actions pilotes prévus cette année. Les 750000 francs à disposition serviront uniquement à financer l'organisation et l'accompagnement des actions, les travaux d'amélioration restent à la charge des propriétaires, a expliqué le groupe d'action dans un communiqué publié samedi.

Le groupe d'action s'adresse ainsi en premier lieu aux professionnels de l'organisation, du marketing et de la vente mais aussi aux techniciens qui pourraient mettre en valeur leur savoir-faire et leur expérience. Ceux-ci montreront, à l'aide de mesures et de conseils aux utilisateurs des installations, comment réaliser des améliorations rentables. Les projets de campagnes d'action doivent être adressés au groupe d'action Electricité. (ats)

Nouvelle tête

DISENTIS. - Le Fribourgeois Marius Cottier a été élu ce week-end à Disentis (GR) président du conseil d'administration de l'Union suisse des banques Raiffeisen. L'ancien conseiller national démocrate-chrétien a été nommé à la succession de l'ancien conseiller aux Etats grison Gion Clau Vincenz. (ats)

Week-end meurtrier en Suisse

Au moins douze morts, ce week-end, sur les routes et en montagne.

BERNE. - Plusieurs accidents de la circulation ont fait au moins neuf morts en Suisse ce week-end, dont quatre motocyclistes. Deux personnes ont en outre péri noyées et un sexagénaire a fait une chute mortelle dans l'Oberland bernois. Si les retours du week-end prolongé ont engendré quelques bouchons du côté sud des Alpes, l'introduction du nouvel horaire CFF dans la nuit de samedi à dimanche s'est en revanche déroulée sans heurts.

Selon les directions d'arrondissements des CFF à Zurich, Lucerne et Lausanne, ce changement n'a suscité aucun problème. Il concernait notamment la composition de certains trains internationaux et des modifications mineures. Les retours du congé prolongé de l'Ascension ont quant à eux occasionné hier

soir des bouchons de plus de dix kilomètres du côté sud des tunnels routiers du Gothard et du San Bernardino.

Le trafic routier a fait neuf victimes au moins en cette fin de semaine. Un automobiliste saint-gallois et sa passagère ont perdu la vie vendredi dans la région de Mesocco (GR): ils ont péri dans leur véhicule en flammes après une collision frontale.

A Schafisheim (AG), sur la N1, une voiture roulant en direction de Zurich a percuté dans la nuit de vendredi à samedi un panneau de signalisation. Un des passagers a perdu la vie lors de l'accident, qui a en outre fait deux blessés graves. A Bienne, un automobiliste de 22 ans a péri samedi matin après avoir heurté un arbre.

Enfin, un jeune Portugais de 13 ans a été tué samedi

après-midi près de Villarsel-Gibloux (FR). Le conducteur de la voiture où il avait pris place a perdu la maîtrise de son engin. Deux autres passagers ont été blessés.

Quatre motards tués

Pas moins de quatre motocyclistes ont été tués ce week-end: l'un roulait sans permis et un deuxième pilotait une moto volée. Ce dernier, âgé de 25 ans, circulait à Genève dans la nuit de vendredi à samedi. Il a perdu le contrôle de sa machine avant d'emboutir un lampadaire. Samedi soir, c'est un habitant de Broc (FR) âgé de 20 ans qui circulait sans permis à moto en direction de Riaz. Il est entré en collision avec une automobiliste venant en sens inverse et a été tué sur le coup.

Un autre motocycliste, de

34 ans, est décédé des suites d'un accident survenu samedi à Duggingen (BE). Il avait aussi percuté une voiture venant en sens inverse. Enfin, un motard de 27 ans seul en cause a perdu la maîtrise de sa machine dimanche à Fischingen (TG). Il est mort après avoir été frappé un poteau de téléphone.

Deux noyades

Par ailleurs, un homme de 66 ans a perdu la vie vendredi sur un alpage, dans le Kiental (Oberland bernois), après avoir fait une chute dans les rochers. Un homme de 21 ans s'est noyé samedi soir dans une piscine de Bottmingen (BL) et un garçon de 8 ans, sauvé samedi des eaux de la Kander (BE), a succombé à ses blessures hier dans un hôpital de Berne.

500000 abeilles périssent

Quatre incendies au moins sont également à déplorer. Dans la nuit de vendredi à samedi, un centre de culture physique a été complètement détruit à Kriens (LU). Un autre sinistre a fait pour 200000 francs de dégâts samedi matin dans un centre commercial de Brugg (AG). Personnel et clients ont dû être évacués.

Une menuiserie et un hangar ont également été la proie des flammes samedi près d'Adelboden (BE). Les dégâts sont estimés à plusieurs centaines de milliers de francs. Enfin, un rucher a entièrement brûlé dans la nuit de vendredi à samedi, à Bülach (ZH). Selon l'apiculteur, 500000 à un million d'abeilles ont péri. (ats)

Un trafic démantelé

TURIN. - La police italienne a annoncé hier l'arrestation de douze personnes soupçonnées d'avoir échangé de la drogue contre des armes en provenance de Suisse. Les armes obtenues en échange de cocaïne et d'héroïne étaient destinées à la camorra et la 'ndrangheta, versions napolitaine et calabraise de la mafia.

Une centaine de policiers,

deux hélicoptères et des chiens ont été utilisés pour interpellier les suspects. Neuf d'entre eux ont été arrêtés à Domodossola.

Les douze personnes appréhendées sont de nationalité italienne, principalement d'origine calabraise. Deux de ces ressortissants italiens étaient domiciliés en Suisse, l'un dans le canton de Berne

et l'autre dans le canton des Grisons.

La bande, qui se fournissait principalement en Suisse, s'approvisionnait également dans les pays de l'est européen, comme la Tchécoslovaquie, la Hongrie et la Yougoslavie.

La drogue devait être revendue ensuite sur le marché helvétique. (ats/reuter/afp/ansa)

Le sprint des ânes

MENDRISIO. - La dixième course d'ânes de Mendrisio s'est déroulée samedi. Un nombreux public s'était déplacé pour encourager les cinq coursiers et leurs cavaliers. Les deux premières places ont été remportées par des baudets venant du même quartier de la commune tessinoise: Cantun Uri (canton d'Uri). Cette manifestation facétieuse dérive d'une course similaire organisée à Sienne en Italie.

Un premier sprint a permis aux quatre cavaliers et une cavalière de se répartir leurs cinq ânes. Malheureusement pour le dernier arrivé, sa bête a dès le début de la compétition montré davantage d'intérêt pour les graminées bordant la piste. Finalement, Fabio Sulmoni a réussi à passer le premier la ligne d'arrivée sur sa monture venant du quartier dénommé Cantun Uri. La jeune Elena Ferretti, du même quartier, s'est classée deuxième. (ats)

Trois dauphins en balade

De Thurgovie en Turquie, sous les critiques.

LIPPERSWIL. - Trois dauphins du parc d'attractions thurgovien de Lipperswil ont été transportés récemment par avion spécial à Istanbul. Les mammifères devaient y séjourner pendant une année dans un delphinarium tout neuf, mais des critiques se sont élevées contre ce nouveau facteur de stress pour les animaux. Quatre dauphins continuent à attirer les curieux dans le parc thurgovien, également contesté.

Les cétacés de Lipperswil devraient offrir un spectacle encore inédit en Turquie, celui de voir des dauphins de tout près. «Comme ambassadeurs de la mer, ils contribueront ainsi à la protection de leurs congénères dans le monde entier», justifie le porte-parole du parc...

Conditions non contrôlées

L'Office vétérinaire fédéral (OVF) avait donné son aval à l'exportation des trois pensionnaires de Lipperswil. Les animaux, soumis à la convention sur la conservation de es-

pèces, doivent être examinés pour être introduits en Suisse. Après leur séjour turc, ils devront subir une procédure identique pour être réimportés, a indiqué la section de la conservation de espèces de l'OVF.

Les conditions d'hébergement dans le pays d'accueil ne peuvent en revanche pas être contrôlées par la Suisse. Le sort des animaux exportés tombe sous le coup de la loi du pays importateur. En l'occurrence, le propriétaire aurait tout intérêt à se soucier de la santé des dauphins, puisqu'il les récupérera dans une année.

Critiques permanentes

Le parc d'attractions aquatique de Lipperswil est le deuxième du genre en Suisse, après le zoo pour enfants de Rapperswil (SG). Dès le début de la présentation de dauphins, des voix n'ont cessé de s'élever pour dénoncer le traitement jugé inadmissible infligé à ces mammifères.

En janvier dernier, un ma-

gazine allemand a jeté le doute sur la qualité de l'eau dans le parc thurgovien. Les exploitants ont démenti ces critiques. Tout au plus a-t-on admis que l'eau était parfois troublée par des adjonctions de sel. Un porte-parole du groupe de travail suisse pour la protection des mammifères marins a néanmoins déclaré avoir vu des algues sur le bord du bassin.

En été 1990, trois associations de protection d'animaux ont déposé plainte contre le parc de Lipperswil. Il était alors attaqué pour l'achat de deux dauphins et son intention de les réexporter à Berlin-Est. Mais ce projet a capoté, et les deux dauphins n'ont été cédés qu'en mars 1991 à un zoo de Nuremberg.

Considérées comme sans objet, les plaintes contre le parc thurgovien ont toutefois été rejetées. La préfecture de district de Kreulingen a reconnu à chaque fois au delphinarium de Lipperswil des conditions d'exploitation conformes aux prescriptions sur la protection des animaux. (ats)



Fabio Sulmoni et son trophée.

keystone

Avalanche de la Flüela

L'Institut pour l'étude de la neige et des avalanches doit déterminer si l'avalanche meurtrière de la Flüela était évitable.

SAMEDAN. - Selon les experts de l'institut, il n'a en outre pas encore été établi clairement qui était responsable de l'entretien et de la fermeture de la route le jour de l'accident, a expliqué à AP le juge d'instruction compétent dans cette affaire à Samedan (GR).

La coulée de neige survenue le 1er mai sur la route du col de la Flüela avait emporté un car et une voiture. Quatre occupants du car avaient été tués et 16 autres personnes blessées.

L'expertise de l'institut, mandaté par la justice des Grisons, doit déterminer si l'avalanche était prévisible. Un éventuel comportement répréhensible pénalement dépend de la réponse à cette question. La route de la Flüela est située dans une zone très exposée aux avalanches. C'est pourquoi elle est en général

fermée au trafic en hiver entre 11 et 18 heures. Le jour de l'accident, elle aurait également dû être fermée à 11 heures. L'accident s'est toutefois produit peu après 10 heures. On ignore pour l'instant quand l'expertise sera terminée, a précisé le juge d'instruction.

Qui décide?

Les autorités de poursuite pénale n'ont en outre pas encore déterminé qui était effectivement responsable de l'entretien de la route. Selon un contrat entre l'association des communes de Basse-Engadine et le canton des Grisons, l'association des communes en est responsable durant la période d'hiver et le canton durant celle d'été. Or, la limite entre les deux périodes a été fixée au 1er mai, soit le jour de l'accident. Il faut maintenant établir qui était effectivement compétent pour décider de l'ouverture ou de la fermeture de la route, a expliqué le juge d'instruction. (ap)

Construction morose

Quand le bâtiment va mal...

ZURICH. - Les prix dans la construction ont baissé de 10 à 30%. La chute est plus sensible en Suisse romande et au Tessin, régions les plus touchées par la récession économique. La diminution des prix ne devrait pas se poursuivre. En revanche, la reprise se fera attendre, selon une enquête de l'ATS.

30% de baisse paraissent beaucoup à Bernhard Weber, responsable des constructions chez Züblin, à Zurich. A son avis, la baisse va de 5% à Zurich à 20% à Genève. «Nous devons adapter nos prix au marché pour obtenir des commandes», reconnaît-il, tout en réfutant l'appellation «dumping».

La chute est plus forte en Suisse romande. Cette région a plus profité de la croissance économique et elle est retombée plus vite et plus bas. Il y a une baisse «énorme» des prix à Genève, surtout dans les entreprises de terrassement et

de maçonnerie, selon Ettore Conti, de la section genevoise de la Société suisse des ingénieurs et architectes (SIA).

Faillites en hausse

Selon Johnny Hamel, directeur général chez Ambrosetti S.A. à Genève, la baisse du prix de la construction dans la cité de Calvin est de 20 à 35%. «C'est du «dumping», il ne faut pas croire que les marges étaient si grandes», dit-il. A son avis, 40% des sociétés de la construction, soit 15% du potentiel, vont disparaître pour cause de faillite ou absorbées par de plus grandes entreprises.

L'Office fédéral de la statistique (OFS) a recensé 7228 déclarations de faillite en 1991, soit 16,5% de plus que l'année précédente. Pour le premier trimestre de 1992, la progression est de 47,8%. On est loin du «quand la construction va, tout va...». (ats)

En bref

Economies pas payantes

BERNE. - Les efforts de l'œuvre d'entraide Swissaid pour ménager l'environnement n'ont pas eu les résultats financiers escomptés. Sa décision de ne pas envoyer de prospectus tout-ménages munis d'un bulletin de versement afin de ne pas gaspiller de papier a entraîné une diminution des dons de plus de 25%. Swissaid n'envisage toutefois pas de revenir en arrière. (ap)

Intervention lente

ZURICH. - Une procédure disciplinaire a été ouverte contre plusieurs policiers municipaux de Zurich. La police avait mis plus d'une heure pour venir à l'aide d'une femme et d'un passant violemment agressés le 1er mai dernier. Le chef de l'office municipal de la police Robert Neukomm a confirmé hier la nouvelle parue samedi dans la «Neue Zürcher Zeitung». (ats)

ANNONCES DIVERSES

super duvet

160x210 avec 950 g duvet neuf d'oie pur

95 % blanc super

400.-

disponible jusqu'à 240 x 240 comme duvet SAISON avec 500 + 600 g = francs 555.-

Le Roi du Duvet
Centre «Art de vivre»
60, rte du Manège
1950 Sion
Tél. 027 31 53 13

à ce prix, c'est donné



Opel Corsa: look branché et intérieur chic. Corsa City, Swing, Swing-In (ill.), Joy, Joy Sport ou GSi. Moteurs: 1.4i 44 kW (60 ch), 1.4i 60 kW (82 ch) ou 1.6i 74 kW (100 ch).

Look at Opel now!
OPEL

OUVERT LE SAMEDI
GARAGE ATLAS SIERRE S.A.
GEORGES MARIÉTHOZ
Route du Simplon 75 - 3960 SIERRE - Tél. (027) 55 87 01
Sous-distributeur:
GARAGE LAURENT TSCHOPP - CHIPPIZ
Tél. (027) 56 12 56

Ton quotidien: le **NF**

Voyance par téléphone

1 équipe de professionnels à votre service.

Tél. (022) 788 38 00.

22-016292

Pour plus d'ordre et de place

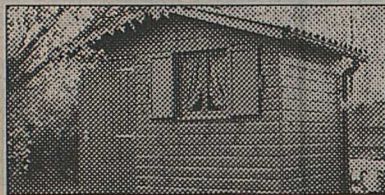

Ainsi vos outils de jardin sont rangés d'une manière économique. Uninorm vous propose un grand choix de pavillons de jardin, ainsi que des commodes et armoires à outils. Visitez notre grande exposition, cela vaut le déplacement!

Ferd. Lietti SA, 1951 Sion
Matériaux de Construction
Tél. 027 33 11 21
uninorm 1029 Villars-Sie-Croix
Croix-du-Péage, tél. 021 635 14 66

Isadora

Tarologue - Astrologue
Consultations. Correspondance
☎ (021) 652 56 46
036-013334

Pour toute restauration de meubles

adressez-vous auprès du spécialiste:

andré pasche
Ebéniste
Av. Maurice-Troillet 82
1950 Sion
(027) 23 71 94

Depuis 15 ans à votre service!

36-009300

COMME JACQUES BLANC, POUR VOS YEUX, FAITES CONFIANCE, VOUS AUSSI, AUX 2 SPECIALISTES DE LA VUE!

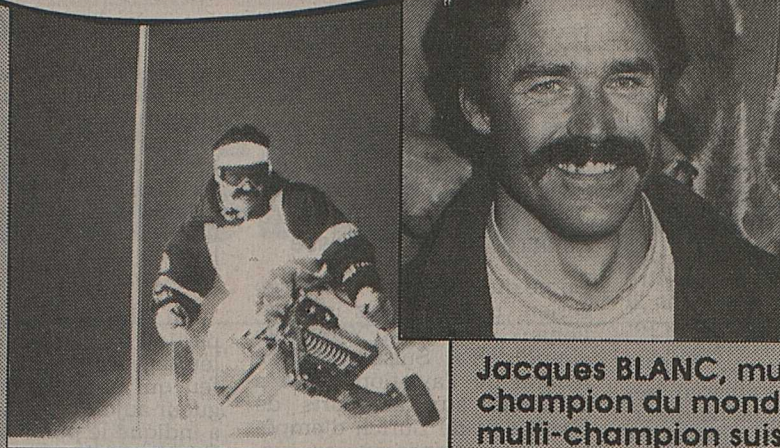

Jacques BLANC, multi-champion du monde, multi-champion suisse de ski alpin HANDISPORT et médaillé paralympique 1992.

Plus de 1500 montures à votre choix

planta optique



Pour vos lentilles, avec notre spécialiste diplômé

Planta optique CONTACT

Rue de Lausanne 35 **SION** Rue de Lausanne 43

Nouvelliste
et Feuille d'Avis du Valais

AVIS A NOS ANNONCEURS

8 juin 1992 LUNDI DE PENTECÔTE

Les derniers délais pour la remise de vos ordres sont fixés comme suit:

PARUTION

lundi 8 juin 1992
mardi 9 juin 1992
mercredi 10 juin 1992

DERNIER DÉLAI

édition supprimée
jeudi 4 juin à 16 h
vendredi 5 juin à 16 h

Les avis mortuaires doivent être transmis directement aux rédactions des journaux concernés.

Merci de votre compréhension

DÉLAIS POUR VOS ANNONCES

N'OUBLIEZ PAS DE NOUS COMMUNIQUER VOTRE CHANGEMENT D'ADRESSE

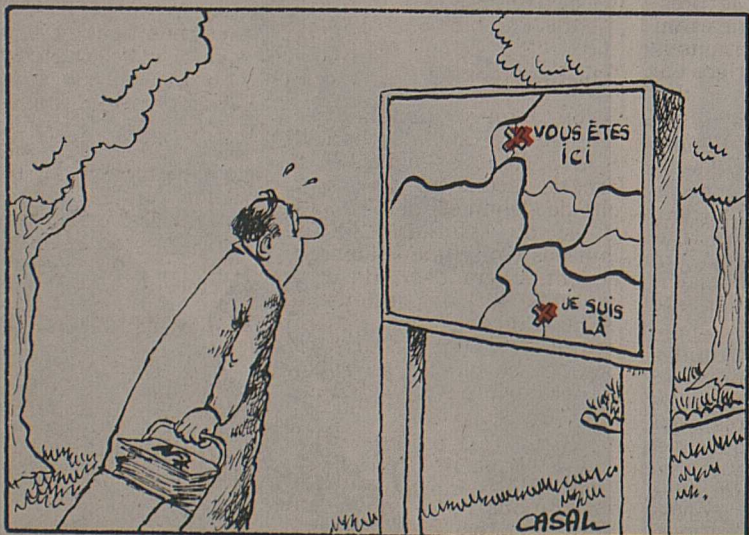

- Les ordres de changement d'adresse doivent nous parvenir par écrit. Ils doivent être en notre possession 5 jours ouvrables à l'avance.
- Les changements d'adresse ne sont pas effectués pour une durée inférieure à 6 jours ouvrables.
- Les expéditions par avion doivent être spécialement demandées.
- L'administration du «Nouvelliste» décline toute responsabilité en cas de distribution défectueuse à l'étranger et de demandes formulées d'une manière incomplète ou peu lisible.
- Les frais de port supplémentaires pour l'étranger sont facturés à nos abonnés dès leur retour en Suisse. Pour les changements internes les tarifs sont les suivants:
changement d'adresse définitif **Fr. 1.50**
changement d'adresse avec date de retour **Fr. 2.-**
- Le montant de ces frais peut être envoyé en timbres-poste ou versé sur notre compte de chèques postaux 19-274-0.

Adresse actuelle

Nom/prénom: _____

Rue et N°: _____

N° postal et localité: _____

Pays: _____

- Changement définitif
- Changement temporaire (les dates de départ et de retour sont obligatoires)

(mettre une x dans la case désirée)

Adresse de vacances ou nouvelle adresse

Nom/prénom: _____

Rue et N°: _____

N° postal et localité: _____

Pays: _____

Changement valable					
du			au		
Jour	Mois	Année	Jour	Mois	Année

y compris

à renvoyer au Service des abonnements, case postale 680, 1951 Sion.

La Serbie au ban des nations

Le Conseil de sécurité vote un embargo total contre la nouvelle République yougoslave.

BERNE. - Le Conseil de sécurité a décrété samedi un embargo total qui met la Serbie et le Monténégro au ban de la communauté internationale. L'embargo aérien a été suivi hier par la Suisse qui a interdit toute liaison aérienne avec la nouvelle République fédérale yougoslave (RFY). Un jour après l'adoption des sanctions, une trêve a pu être conclue à Sarajevo et dans la ville croate de Dubrovnik, pilonnée depuis trois jours.

Les sanctions de l'ONU concernent un embargo aérien, commercial et pétrolier. Elles interdisent également les échanges culturels, scientifiques et techniques avec la RFY, ainsi que la participation de ses ressortissants aux événements sportifs.

Le gel de tous les avoirs financiers de la RFY à l'étranger figure également parmi

les sanctions adoptées. Le président américain George Bush a d'ailleurs ordonné samedi soir le gel des avoirs serbes et monténégrins aux Etats-Unis. Il concerne quelque 214 millions de dollars, selon la Maison-Blanche.

Embargo aérien en Suisse

En ce qui concerne l'embargo aérien, tous les vols internationaux avec la RFY ont été annulés. En Suisse, l'Office fédéral de l'aviation civile a demandé aux aéroports de Genève et de Zurich d'empêcher tout atterrissage ou survol d'avions provenant du territoire de Serbie et du Monténégro. Le vol quotidien de la compagnie Swissair reliant Zurich à Belgrade a été annulé hier. Genève n'est pas concernée, aucune liaison directe reliant Cointrin à Belgrade.

L'embargo est pour le moment limité à mardi, a précisé un porte-parole de la compagnie Swissair puisque le Conseil fédéral n'a pas encore décidé s'il participe à l'embargo international. «Selon toute probabilité», la décision devrait être prise aujourd'hui, lors de la session ordinaire, a indiqué un porte-parole du Département fédéral des affaires étrangères.

Préparé par la Belgique, la France et la Grande-Bretagne, en étroite collaboration avec les Etats-Unis, l'embargo général a pour but d'amener les autorités yougoslaves à négocier dans le cadre de la Conférence européenne sur la Yougoslavie. Le Conseil de sécurité ne s'est pas laissé fléchir par une démarche de dernière heure entreprise samedi par la présidence de Belgrade qui proposait la convocation d'une conférence internationale sur la Yougoslavie.

Manifestation pacifiste

A Belgrade, des milliers de pacifistes ont manifesté hier après-midi contre la guerre et le pouvoir du président serbe Slobodan Milosevic. Ce dernier a toutefois démenti que la Serbie soit l'agresseur en Bosnie-Herzégovine. Il a par ailleurs jugé «ridicules» les sanctions de l'ONU.

En Bosnie-Herzégovine, les parties en conflit ont donné leur accord pour un cessez-le-feu qui devrait entrer en vigueur aujourd'hui à 18 heures, a indiqué le porte-parole de la FORPRONU (Force de protection des Nations Unies) à Sarajevo. La situation dans la capitale bosniaque était qualifiée de «relativement calme» par la radio locale, qui signalait des tirs sporadiques de mortiers.

Trêve à Sarajevo

La trêve conclue en Bosnie prévoit également la réouverture de l'aéroport afin de permettre l'acheminement de l'aide humanitaire à la ville assiégée depuis deux mois et dans les autres zones de crise en Bosnie-Herzégovine. Les deux derniers délégués du Comité international de la Croix-Rouge (CICR) encore présents dans cette république sont partis samedi. Le CICR a indiqué qu'il ne reprendrait ses activités dans la région que si des garanties sérieuses de sécurité lui étaient fournies.

Une trêve a également été conclue sous l'égide de l'ONU entre unités de l'armée fédérale et forces de défense croate dans le port dalmate de Dubrovnik, bombardé depuis trois jours, ont rapporté les médias de la région. Il semble toutefois que les irréguliers serbes, qui pilonnent la ville depuis les collines de Bosnie, n'ont pas encore accepté la trêve. (ats/afp/reuter)



Le vote du Conseil de sécurité: 13 pour, 2 abstentions.

keystone

Des sanctions pour rien?

Les sanctions décrétées par le Conseil de sécurité contre un pays où se trouvent déjà des milliers de casques bleus, c'est un paradoxe.

Les sanctions onusiennes ne feront que renforcer l'ardeur des soldats serbes. Elles seront, de surcroît, inapplicables et incontrôlables, car les marchandises transiteront par la Grèce et la Macédoine. L'embargo sur les armes décrété l'an dernier n'a en rien empêché celles-ci de parvenir à destination, livrées à bon prix des arsenaux de l'ex-URSS.

Comment tout cela a-t-il commencé? La proclamation de l'indépendance de la Croatie l'an dernier a mis le feu aux poudres. Les Douze de la communauté avaient décidé de ne pas la reconnaître tant que les droits des minorités serbes ne seraient pas expressément reconnus dans la nouvelle Constitution. Faisant cavalier seul, l'Allemagne, M. Genscher en tête, reconnaissait seule la Croatie, mettant ses alliés devant un fait accompli lourd de conséquences. L'engrenage infernal était enclenché: casernes assiégées, négociations pour les évacuer puis attaques lorsque les soldats fédéraux en sortaient, et contre-attaques immédiates. Le sanglant scénario de Croatie s'est répété, caserne par caserne, en Bosnie.

M. Boutros-Ghali avait affirmé il y a quinze jours que «tous étaient responsables» de la guerre civile en Yougoslavie. Entre-temps, l'ONU, sur les pressions du groupe arabe qui a dépêché à New York l'un de ses meilleurs diplomates, a fait proclamer la Bosnie «Etat indépendant», alors qu'elle n'a aucun des attributs que l'ONU réclame à la Palestine. Ceci permettait d'affirmer que la guerre civile était devenue une guerre internationale. Machinations que tout cela.

Les Serbes, pas davantage que les Croates armés par les Allemands, ou les musulmans bosniaques soutenus par l'Arabie séoudite, ne sont exempts des reproches les plus graves. De là à les traiter comme Saddam Hussein, il y a un pas dangereux de franchi.

Ce matin, le Conseil fédéral doit décider s'il se joint aux sanctions décrétées à New York. Puisse-t-il se souvenir que notre pays demeure neutre, qu'il est la patrie de la Croix-Rouge dont la Serbie et toutes les populations ex-yougoslaves ont besoin. Il serait dramatique que la conférence qui doit se tenir à Genève cette semaine au siège du CICR ne puisse pas avoir lieu. P.-E. Dentan

Gagnant à tous les coups

Loterie à l'irlandaise.

DUBLIN. - Vingt-huit riches hommes d'affaires irlandais ont trouvé le moyen définitif de gagner à la loterie. Ils ont joué la quasi-totalité des numéros et remporté samedi soir une partie du jackpot, malgré les tentatives des autorités du Loto d'empêcher le coup.

Le groupe a investi au cours de la semaine passée 820 000 livres (deux millions de francs) pour jouer la quasi-totalité des 1947792 combinaisons possibles du Loto irlandais, qui se joue en choisissant six numéros d'une liste allant de 1 à 36.

Selon le meneur du groupe, Stefan Klinczewicz, natif de Cork (sud) et auteur d'un livre «Comment gagner à la Loterie irlandaise», les joueurs ont remporté, en bénéfice net, entre 240 000 et 400 000 livres.

La seule anicroche qui a empêché les joueurs de dou-

bler leur mise a été la victoire surprise de deux autres parieurs anonymes, qui ont coché eux aussi et par hasard, les bons numéros. Le groupe des hommes d'affaires a donc été obligé de partager en trois le gros lot de 1,5 million de livres mais se rattrape en empochant les prix des bonnes combinaisons à base de quatre et cinq numéros, dont le montant total tourne autour des 800 000 livres.

Les responsables du Loto irlandais ont reconnu samedi soir qu'une telle manière de jouer n'était pas illégale, puisqu'il n'y a pas de limites aux coups qui peuvent être achetés par le parieur. Toutefois, cela «contrevient aux intérêts de nos joueurs réguliers», a indiqué un responsable. (ats/afp)

Mystérieux cadavres

TUNIS. - Le cadavre d'un Tunisien a été retrouvé après avoir été rejeté par la mer sur les côtes tunisiennes. Il s'agit du quatrième cadavre repêché ainsi en moins d'un mois, a-t-on appris hier de source informée.

Le corps a été repêché comme pour les précédents au large de Bizerte à 50 kilomètres au nord-est de la capitale. Les enquêteurs tunisiens ne parviennent toujours pas à expliquer les mobiles de ces accidents.

Parmi les cadavres, figurait le corps décapité d'une femme de type européen, dont l'identité demeure inconnue. (ap)

Fidel Ramos s'installe

MANILLE. - L'ancien ministre philippin de la Défense, Fidel Ramos, a formellement revendiqué samedi la victoire dans l'élection présidentielle du 11 mai dernier. Les derniers résultats du scrutin, toujours provisoires, lui donnent une avance d'environ 800 000 voix sur l'ancienne juge Miriam Santiago.

Il a ajouté qu'il formerait un gouvernement «qui s'attaquera de manière autoritaire aux problèmes» du pays et conduira «au renouveau national». Le mandat de Corazon Aquino expire le 30 juin prochain. Fidel Ramos a déjà formé une équipe de transition pour que la passation des pouvoirs s'effectue en douceur. (ats/afp/reuter)

Haïti: faillite de l'embargo

Par la faute des pays qui violent les accords.

WASHINGTON. - Au moins dix pays d'Europe, d'Afrique et d'Amérique du Sud ont violé l'embargo commercial décidé par l'Organisation des Etats américains (OEA) contre la junte militaire haïtienne qui avait renversé en septembre 1991 le président élu Jean-Bertrand Aristide, selon des documents de la commission des comptes du Congrès, du Département d'Etat et celui du Trésor émanant de l'ambassade américaine à Port-au-Prince.

Présentés samedi par le sénateur (démocrate) Edward Kennedy, ces documents montrent en détail que des navires ont débarqué de l'acier et des fils de fer barbe-

lés de Belgique et du Brésil, de la bière et des machines-outils de brasserie d'Allemagne, du vin, du cognac et des parfums de France, des produits chimiques d'Argentine, des pneus et des moteurs Diesel de la République dominicaine, ainsi que divers articles de la Barbade, des Antilles néerlandaises, du Venezuela et de Grande-Bretagne.

Par ailleurs, près d'un million de barils de pétrole ont été acheminés vers Haïti en provenance de France, du Portugal, du Sénégal, de Colombie et des Antilles néerlandaises. Toutes ces données ont été relevées entre le 31 novembre 1991 et le 30 mars 1992.

«La conséquence de ces

nombreuses violations est que l'embargo n'a pas réussi son objectif, à savoir le départ des auteurs du coup d'Etat militaire», a déclaré le sénateur Kennedy.

L'embargo commercial, à l'exception de l'aide humanitaire, prononcé par les 34 pays membres de l'OEA avait été décrété en octobre dernier. «Tragiquement, cet embargo a bien plus touché les plus pauvres que les riches supporters du coup d'Etat, qui font toujours leurs achats à Miami ou sur le marché noir (...) Un embargo inefficace, qui fait du tort aux pauvres d'Haïti mais n'affecte pas la junte militaire, est pire que pas d'embargo du tout», a déploré M. Kennedy. (ap)

L'inconnue Perot

Bush et Clinton en découdront en novembre.

Et si l'arbitre venait du Texas...

WASHINGTON. - La Californie et cinq autres Etats américains organisent mardi des élections primaires, les dernières de la course à l'investiture: mais les jeux sont quasiment faits puisque George Bush a déjà remporté le nombre de délégués nécessaires pour représenter les républicains lors des présidentielles et son rival Bill Clinton ne devrait pas manquer de remporter les délégués démocrates qui lui manquent.

Seule inconnue du scrutin: le milliardaire Ross Perot qui n'a pas encore fait officiellement acte de candidature pour l'élection présidentielle de novembre. S'il est absent du scrutin, il est en tête dans les sondages: le dernier en date réalisé en Californie le crédite de 41% des intentions de vote, devant le président Bush (24%) et M. Clinton (22%). En Ohio, il est au coude à coude avec le président, les deux hommes remportant 34% des intentions de vote laissant loin derrière eux M. Clinton avec 19%.

Les commentateurs ne devraient pas manquer d'analyser avec soin les voix que les électeurs californiens n'accorderont pas mardi aux deux candidats officiels ou les votes en faveur de candidats non liés, suffrages qui pourraient être le signe d'un soutien à M. Perot.

En dépit de ces incertitudes, MM. Bush et Clinton devraient sortir vainqueurs de ces dernières primaires organisées en Californie qui, avec 30 millions d'habitants, est l'Etat le plus peuplé du pays, mais aussi en Ohio et au New Jersey, deux autres gros Etats ainsi qu'au Montana, en Alabama et au Nouveau-Mexique.

Malgré le relatif manque

d'intérêt manifesté par les Américains pour ces primaires, ce scrutin représente un enjeu important, particulièrement en Californie. Un Américain sur huit vit en Californie et, en vertu du système électoral américain, tout candidat remportant la majorité des votes lors des élections présidentielles, même par une marge infime, rafle toutes les voix des grands électeurs réservés à cet Etat au sein du collège électoral qui désigne le président.

La Californie compte 54

grands électeurs, soit le cinquième des 270 voix qui représentent la majorité absolue des 538 grands électeurs. L'Ohio dispose pour sa part de 23 grands électeurs.

Au cas où la présidentielle se transformerait en triangulaire, il suffirait à M. Perot de remporter les élections en Californie ainsi que dans son Texas natal - qui compte 29 grands électeurs - d'y ajouter des victoires dans un ou deux petits Etats pour réunir sur son nom plus d'un tiers des voix de grands électeurs nécessaires à la victoire. (ap)



Le milliardaire texan Ross Perot, outsider ou trouble-fête.

keystone

Nouvelliste**VALAIS**

CHABLAIS	Retrouvailles à Monthey	10
MARTIGNY	Awatkipasipxananakasataki	12
SION	Défi pour Télé-Nendaz	14
HAUT-VALAIS	Projets de logements	17
SIERRE	Excursions tous azimuts	18

Cet emplacement publicitaire est à votre disposition

Pour tout renseignement:
(027) 295 151, interne 211

Elevage impressionnant

Simplon-Village fête ce week-end le 75^e anniversaire de son association d'éleveurs. Celle-ci compte 22 membres à ce jour. Son troupeau de vaches de race brune est impressionnant: quelque 300 têtes de bétail.

SIMPLON-VILLAGE. - Sur ces 300 têtes, il y a 167 vaches, les autres sont des veaux ou des génisses. C'est une race sélectionnée et pour le lait et pour la viande. Le travail accompli au cours des ans pour obtenir une race performante à la peau brune, se laisse observer lors des ventes de bétail annuelles. Ce sont en effet des douzaines de bêtes qui sont vendues chaque année, soit pour leur utilisation, soit pour l'élevage.

Ascendance américaine

La race actuelle vient d'un croisement avec une race laitière brune américaine. Aussi est-elle autant productrice de lait que bonne pour sa viande.

Pratiquement toutes les bêtes de Simplon-Village et environs viennent de l'élevage régional. C'est ce qui explique l'adaptation de ces bêtes aux conditions d'altitude. L'été elles montent toutes à l'alpage, à 2000 mètres et plus. Il ne servait donc à rien d'acheter des laitières très performantes qui, à l'extérieur, ne supportent pas ces conditions.

Mais tout ne va cependant pas de soi, même pour un élevage qui

a rencontré le succès. Bientôt l'agriculture et le bétail suisses seront soumis à la concurrence des prix étrangers. La Confédération ne pourra plus soutenir dans la même mesure ses agriculteurs.

Un avenir

Cependant, pour les paysans de Simplon-Village il existe un avenir, même s'il sera plus difficile que le présent. La Suisse aura, de toutes façons, toujours besoin de paysans.

Puis ces dernières années déjà, de nombreux efforts de rationalisation et de construction ont été consentis. De nouvelles étables au village, des regroupements de parcelles dans les propriétés ou les alpages, l'irrigation des prairies, tout cela fait partie d'un effort commun vers de meilleures conditions de production. Enfin la laiterie-fromagerie fonctionnera toute l'année à partir de maintenant.

Les atouts principaux de Simplon-Village sont la qualité de son beurre et de ses fromages, notamment ses fromages à raclette. Le tourisme régional devrait permettre d'autres écoulements possibles, en plus des traditionnels.

Des produits de qualité, donc s'écoulant bien, combinés à une meilleure politique d'investissements, notamment dans la mise en commun de certaines machines chères, devraient permettre à l'agriculture du Simplon de tenir le cap. (pc)



Simplon-Village: une très belle journée pour le 75^e anniversaire de l'Association des éleveurs de la race brune.

Chœur russe à Sion

Avec l'Association François-Xavier-Bagnoud et la Schola des petits chanteurs.



Le chœur Lege Artis de Saint-Petersbourg.

SION. - Le chœur de chambre Lege Artis de Saint-Petersbourg (Russie) placé sous la direction de Boris Abaljan, donnera un concert ce jeudi 4 juin, à 20 h 30, à l'église Saint-Théodule, à Sion.

Ce concert est organisé par la Schola des petits chanteurs de Sion et l'Association François-Xavier-Bagnoud qui soutient la formation de jeunes musiciens à travers la Schola notamment.

Programme

Lege Artis est un groupe de trente-cinq jeunes musiciens, diplômés ou étudiants du Conservatoire d'Etat de Saint-Petersbourg (Conservatoire Rimsky-Korsakov).

Ce chœur interprétera jeudi soir des pièces religieuses de Bach, Brahms, Penderecki, Lvoysky, Gretchaninov, Rachmaninov et divers chants populaires russes. (vp)

L'important c'est la rose...

Savièse en fête pour un 75^e anniversaire.

SAVIÈSE. - Savièse a fêté durant trois jours le 75^e anniversaire de la fanfare la Rose des Alpes.

Le point fort de ces festivités a été la participation, hier, de vingt sociétés venues de six districts. Après le discours de bienvenue prononcé par le président de Savièse André Reynard, près de mille musiciens ont interprété la marche d'ensemble «Jubilé» compo-

sée pour la circonstance par le directeur de la Rose des Alpes, M. Christophe Janbourquin.

Vingt sociétés

Puis, ce fut le grand cortège à travers les rues du village emmené par la Rose des Alpes suivie des sociétés suivantes: l'Union instrumentale d'Ayent, les Tambours de Sa-

vièse, l'Echo du Catogne de Bovernier, l'Avenir de Chalais, l'Avenir de Chamoson, l'Edelweiss des Diablerets (hauts de Conthey), l'Avenir d'Isérables, l'Edelweiss de Lens, l'Union instrumentale de Leytron, la Perce-Neige du val d'Hérens, la Rosablancche de Nendaz, l'Echo du Rawyl d'Ayent, l'Edelweiss d'Orsières, la Lyre de Saillon, l'Avenir de Saxon, la Stephania de

Sembrancher, l'Harmonie municipale de Sion, l'Echo des glaciers de Vex et les Fifres et tambours La Liberté de Savièse.

Les productions se sont poursuivies à la halle des fêtes où M. Marius Dumoulin a officié comme major de table. On a pu constater une fois de plus ce week-end que les Saviésans savent fêter comme il se doit les grands anniversaires... (vp)



Près de mille musiciens pour interpréter le morceau d'ensemble en l'honneur de la Rose des Alpes.

Où sont les hommes?

La semaine romande de musique et de liturgie en manque de messieurs.

SAINT-MAURICE. - La semaine de musique et de liturgie, présentée cette année dans une nouvelle formule visant à mieux intégrer le chant et la musique à l'ensemble de la liturgie, se présente fort bien avec un nombre d'inscriptions fidèle à la moyenne des autres années. Seule petite fausse note: les hommes sont apparemment les grands absents des listes dressées à ce jour.

«Où sont donc passés les chefs de chœur, les lecteurs, les psalmistes, les choristes ténors et basses, les amateurs liturgiques, les organistes», se demandent les organisateurs dans un communiqué adressé à la presse. Même les prêtres sont montrés du doigt.

«Il n'est pas douteux que les hommes occupent encore, de nos jours, une place prépondérante dans les différents services liturgiques, ceux-là mêmes à qui s'adressent les ateliers, les cours et les célébrations de la semaine romande de musique et de liturgie qui se tiendra comme de coutume à l'abbaye de Saint-Maurice du 12 au 19 juillet», soulignent les organisateurs.

Le délai d'inscriptions étant dépassé, les retardataires peuvent néanmoins encore réagir en s'annonçant au secrétariat des semaines romandes, case postale 505, 1212 Grand-Lancy 1, afin d'obtenir le bulletin d'inscription et le programme de la session. (gib)

La rencontre de l'infini

La commission culturelle de Bex a proposé à Géraldine Es-Borrot d'exposer à la galerie de Charpentier. Le vernissage a eu lieu vendredi soir.

offre», explique-t-elle.

Mélanges

La femme peintre brasse d'ailleurs les couleurs avec un plaisir évident. Le bleu aérien ou profond et le rouge serein ou agressif s'imposent dans la majorité des toiles exposées à Bex. «J'aime ces teintes car elles composent un contraste intéressant avec la terre», souligne Géraldine Es-Borrot.

Les entrelacements sans fin de couleurs se diluent avec tendresse à l'intérieur de la toile. Dans ce monde imaginaire, dominé par la sensibilité de l'artiste, les formes s'adoucissent. Les silhouettes, des corps de femmes essentiellement, se recroquevillent dans l'intimité ou s'étendent lascivement. Le format allongé des tableaux accentue encore cette attitude d'attente et de recherche que paraissent exprimer les personnages.

L'exposition est ouverte à la galerie de Charpentier à Bex jusqu'au 20 juin, les vendredis, samedis et dimanches de 15 à 19 heures. (sybi)



Géraldine Es-Borrot devant l'une de ses œuvres. nf

Sessions pastorales à Bex

Vers une pastorale familiale souple et dynamique.

BEX. - La préparation au mariage, le suivi après le sacrement et l'accompagnement des couples en difficulté: ces trois aspects de la pastorale familiale seront particulièrement développés dans le diocèse de Sion durant les années à venir, dans l'élan du triennat de la famille, qui se termine cette année. Des priorités fixées et précisées par les prêtres, permanents laïcs et personnes responsables de mouvements pour la famille de la partie francophone du diocèse au cours de deux sessions pastorales à Bex, du 4 au 7 mai et du 18 au 21 mai. Réunis autour de leur évêque, le cardinal Henri Schwery et du père Denis Sonet, spécialiste de la famille, ils ont réfléchi sur les structures concrètes à mettre en place pour coordonner et développer une pastorale familiale mieux adaptée aux besoins.

«Je suis le premier à avoir peur des structures», a déclaré Mgr Schwery en préambule. Le ton était donné: mettre en place une pastorale familiale efficace exige que l'on parle de ce qui existe déjà afin de mieux coordonner les initiatives. «Arrêtons de faire de la théorie! Nous pouvons faire de belles prédications, mais passer à côté des vrais problèmes», a ajouté l'évêque, convaincu que la structure à mettre en place doit être souple, composée de chrétiens engagés sur le terrain qui poursuivent des objectifs définis avec des moyens définis. Une pastorale familiale efficace doit collaborer étroitement avec les organismes sociaux et porter une attention particulière aux couples en difficulté. Pour ceux-ci, Mgr Schwery a plaidé en faveur d'une «pastorale personnalisée» d'accompagnement et de soutien.

Les idées n'ont pas manqué: constituer des équipes d'accompagnement, disposer de foyers répondeurs, organiser des parcours pour les couples motivés, créer des lieux d'accueil pour les familles blessées, fêter plus solennellement les jubilés. Les participants ont insisté sur la formation des futurs responsables de la pastorale familiale dans le diocèse: journées de réflexion, sessions, retraites, conférences, autant de possibilités à offrir pour acquérir des compétences à mettre au service des familles. «Il ne s'agit pas d'uniformiser, de tout centraliser: il faut partager les expériences», a souligné l'évêque en conclusion. (id/cor)

Retrouvailles à Monthey

Vive la vie, entre émotion et exubérance.

MONTHEY. - Ils sont trente-sept jeunes et moins jeunes de tout le Chablais. Leur chœur Vive la vie donnait un concert au théâtre du Crochetan, après une année sabbatique. Comme nous l'a expliqué Pierre-François Manzetti, président, ce chœur privilégie l'animation des messes à la paroisse de Monthey et celles des environs. Faut-il être un catholique convaincu et pratiquant pour faire partie de ce groupe de jeunes? «On y trouve en majorité des catholiques, mais aussi des gens de diverses confessions», réplique Pierre-François.

Patriiick!

Après le concert annuel de 1990, ayant marqué les vingt ans du chœur, Vive la vie a fêté ses retrouvailles avec le public. Dans un décor de place de village, avec un jeu scénique dynamique et étudié, le répertoire présenté faisait la part belle à des textes chantés originellement par Bruel (Patriiick!), Michel Fu-

gain, Cabrel, Catherine Lara, ou Toto Cottugno. L'accompagnement musical était assuré par un orchestre de cinq musiciens conduits par Claude

Guldemann. Le chœur se produira encore le samedi 13 juin à la salle polyvalente de Troistorrens à 20 h 30. Sachez encore que Vive la vie organise

ses répétitions tous les vendredis soir à 20 heures à la maison des jeunes, située en face de la cure catholique. (gib)



Jeunes et moins jeunes forment ce chœur. nf

Naissance d'une amitié

Jumelage entre les clubs kiwaniens Frédéric Mistral d'Avignon et Bex-Salin.

BEX. - Pour fêter son cinquième anniversaire, le Kiwanis-Club Bex-Salin souhaitait se rapprocher officiellement d'un club français. Le désir est devenu réalité, samedi soir à la grande salle de Bex, où s'est déroulée la cérémonie de jumelage entre les clubs kiwaniens Frédéric Mistral d'Avignon et Bex-Salin.

En cette période de création d'une Europe unie, le président du club bellerin, M. Edy Rod, a jugé cette initiative excellente. «En apposant nos signatures au bas de la charte de jumelage, nous nous engageons à développer les principes d'amitié et de confiance qui nous sont chers», a-t-il souligné.

Ressemblances

Villes d'importance et de culture différentes, Bex et Avignon n'en possèdent pas moins des caractéristiques communes. La langue, bien évidemment en est une et pas des moindres. Pour le président du comité d'organisation du jumelage, M. Maurice Javaux, le Rhône et le vin constituent les deux autres traits essentiels semblables aux deux cités.

Les vingt-six membres de

été à leur tour conquis.

Le président du club français, M. André Reynaud-Lacroze s'est dit ému de se trouver à Bex pour parapher la charte de jumelage. Son discours, parsemé d'expressions typiquement locales, a fait grande impression auprès des participants.

Humour et bonne humeur

étaient donc de la partie au moment de sceller l'union entre les deux clubs kiwaniens. Leurs membres se retrouveront le printemps prochain en Avignon pour la cérémonie française. Cette dernière marquera par la même occasion les dix ans d'existence du Kiwanis-Club Frédéric Mistral. (sybi)

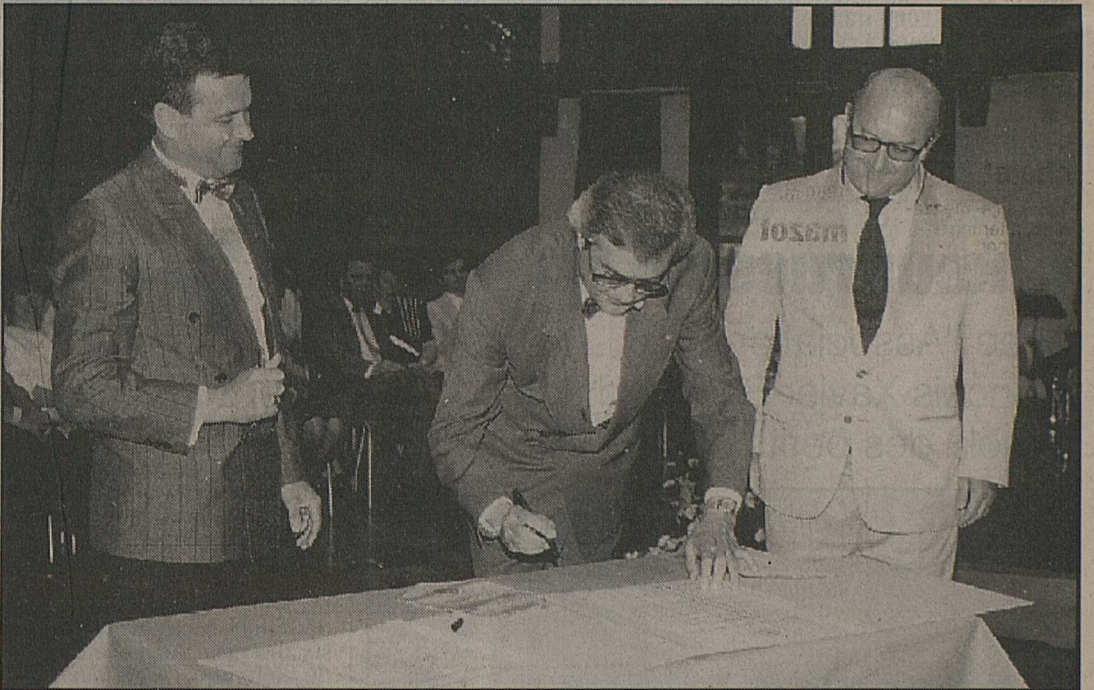

La signature de la charte de jumelage permettra d'intensifier les échanges entre les deux clubs. nf

Une Montheysanne pure souche

La famille Guerraty fête son troisième nonagénaire.

MONTHEY. - Après Blanche en 1982 et Joseph en 1986, la famille Guerraty fêlait vendredi son troisième nonagénaire en la personne de Mlle Thérèse Guerraty. Née le 29 mai 1902 à Monthey, dans une des plus anciennes familles bourgeoises de la cité, Thérèse est la dernière d'une famille de six enfants (deux filles et quatre garçons).

Après ses écoles chez les sœurs, elle travaille durant trente-deux ans comme secrétaire à l'usine des frères Giovanola. Durant ses loisirs, elle effectue de longues promenades en montagne, en compagnie de sa sœur Blanche et de son frère Joseph, tous deux ayant également passé le cap des nonante printemps. Faut-il y voir une recette de jeunesse?

Aux Tilleuls depuis 1989

La famille Guerraty habite une maison près de la chapelle du Pont et déménage, en 1911, dans un grand chalet de la rue des Produits. En 1937, les frères Guerraty construisent une villa à proximité du chalet, où Thérèse logera avec sa sœur Blanche. Après sa re-

traite, Mlle Guerraty partagea sa vie avec sa sœur, son frère et sa belle-sœur. Ce n'est qu'en 1989 qu'elle devint pensionnaire du home des Tilleuls où vendredi dernier, la

commune de Monthey a dignement fêté la nouvelle nonagénaire. Cette dernière a souhaité que la contre-valeur du traditionnel fauteuil soit versée à une œuvre qui s'oc-

cupe des enfants déshérités. La cérémonie s'est déroulée en présence notamment du vice-président Jean-Paul Copey et du municipal Philippe Frossard. (gib)



Mlle Thérèse Guerraty, fort bien entourée par sa famille, dont Paul Guerraty. nf

**AFFAIRES
IMMOBILIERES**

A louer, av. du Midi 1, à Sion
**appartement
4 1/2 pièces**

avec séjour plein sud, cuisine
avec machine à laver la vais-
selle, 2 salles d'eau: un bain-
WC, une douche-WC.
Loyer: Fr. 1330.- + Fr. 180.-
de charges.
Prise de possession tout de
suite ou à convenir.

**bernard roduit
gérances**

LICENCIÉ SC. ÉCON. ET SOCIALES
PRÉ-FLEURI 9 - CH-1950 SION
TÉL. 027/22 34 64 - 22 90 02

Nous louons
à **MONTHEY**
rue de Venise 12

**APPARTEMENTS
de 1 pièce et
3 1/2 pièces**

Libres tout de suite
ou à convenir.

BERNARD Nicod

3, rue de Venise Tél. 025 / 72 24 72
1870 MONTHEY

A louer
à **Sion-Ouest**

joli

3 pièces

avec garage.
Prix intéressant.
Libre tout de suite.
Tél. (027) 23 25 22,
dès 17 heures.
036-013141

Vous êtes bricoleur,
achetez à **La
Combaz** dans le val
d'Hérens

**superbe
chalet**

**3 pièces + mezza-
nline**, à terminer
(Fr. 44 000.-).
Prix de vente
Fr. 200 000.-.
Vue, soleil.
Pour visite et rensei-
gnements tél.
(026) 22 95 05.
036-012178

Je loue à Chippis
dans la Grande-
Avenue

**local
commercial
27 m²**

avec vitrine.
Fr. 470.- / mois.

Tél. (027) 55 72 28.
036-012639

A louer
Sierre

quartier résidentiel,
superbe

5 1/2 pièces

dans villa, Fr. 2000.-
avec charges.
Tél. (037) 52 24 71,
le soir.
195-717726

A louer à **Vex**

**un petit
2 pièces
meublé**

Tél. (027) 27 20 62.
036-013412

**A LOUER
A VOUVRY**

dans immeuble neuf,
entouré de verdure,

**APPARTEMENTS
de 1 à 5 1/2 pièces**

cuisine entièrement équipée,
balcon ou terrasse.

Places de parc intérieures
et extérieures à disposition.

Une visite s'impose!

BERNARD Nicod

3, rue de Venise Tél. 025 / 72 24 72
1870 MONTHEY

à
Villeneuve...

CMD

**A ces prix...
...on ne peut
que céder.**

L'IMBATTABLE DISCOUNT

**Un look
d'avance**

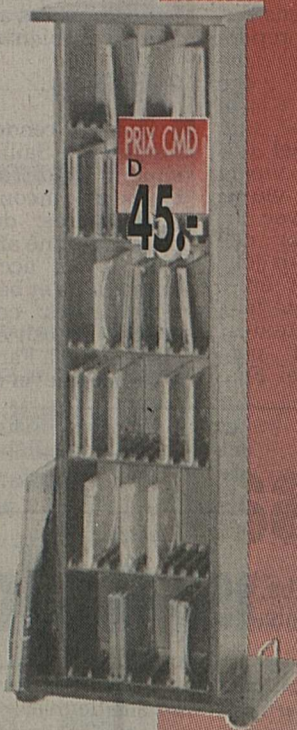
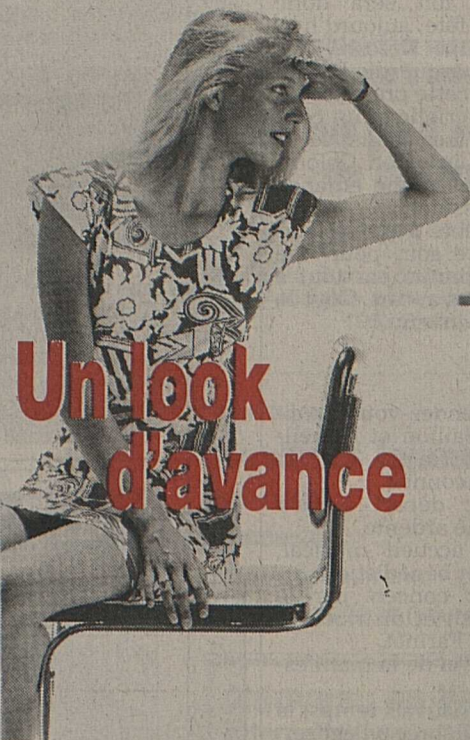

D: TOUR A COMPACT-DISQUES,
coloris frêne noir,
dim. L 32 x H 122 x P 28 cm
(5727/15) 45.-

A: MEUBLE TV-VIDEO, décor orme gris,
dim. L 131 x H 179 x P 40 cm
(5521/00) 295.-



**PRIX CMD
B
145.-**

B: MEUBLE TV-VIDEO, plateau tournant
portes en verre, coloris frêne noir,
dim. L 70 x H 64 x P 40 cm
(5724/15) 145.-

Egalement disponible en coloris chêne
(5724/21) et en coloris pin (5724/32).



**PRIX CMD
C
175.-**

C: TOUR A COMPACT-DISQUES, tournante,
4 côtés de rangement, coloris frêne
noir, dim. L 36 x H 99 x P 36 cm
(5728/15) 175.-



**PRIX CMD
A
295.-**

VILLENEUVE / VAUD

Situé à la sortie de l'autoroute VILLENEUVE (VD), **CMD** vous offre,
sur deux étages, un choix impressionnant de meubles, salons,
chambres à coucher, tapis, literie... à des prix imbattables. **CMD**
VILLENEUVE c'est une boutique aux mille idées pour la décoration de
votre intérieur et pour vos cadeaux.
CMD VILLENEUVE, c'est encore son tout nouveau rayon **BEBE** où
vous trouverez tout pour le confort de votre enfant, et surtout une
liberté de visite dans notre magasin avec assistance à la demande.
Disponibilité immédiate des produits grâce à des stocks énormes.
Les meubles ci-dessus sont vendus sans appareils.

**Heures d'ouverture
Téléphone**

**NON-STOP du lundi au vendredi : 9 h - 19 h
Samedi : 9 h - 17 h.**

021 / 960 35 94

Pour vos annonces: PUBLICITAS (027) 29 51 51



Veillez me verser Fr.

Je rembourserai par mois env. Fr.

Nom Prénom

Rue No

NP/Domicile

Date de naissance Signature

A adresser dès aujourd'hui à
Banque Procrédit ou téléphoner
5, Av. des Mayennets **027 - 23 50 23**
1951 Sion 08.00 à 12.15 heures
13.45 à 18.00 heures

X procrédit

Taux d'intérêts jusqu'à 16,5 % maximum par année inclus
assurance solde de dette, frais administratifs et commissions.

La misa criolla à Saillon!



«Méditation et action», l'œuvre de Pascal Deslarzes sera inaugurée ce soir à Saillon.

La fête de l'Inconnue du Rhône, les Amis de Farinet et la fondation Moi pour toit s'unissent aujourd'hui à Saillon. Aux sons du groupe Kotosh et de la musique sud-américaine.

SAILLON. - 1er juin 1978. Une femme est découverte dans les eaux du Rhône à Saillon.

1er juin 1992. Comme chaque année, les Amis de Farinet vont rappeler sa mémoire. Cette année pourtant, la fête de l'Inconnue prend une ampleur particulière. En effet, sur la colline ardente sera inaugurée et bénite l'«Arche cosmique», une œuvre créée par l'artiste bagnard Pascal Deslarzes. Intitulée «Méditation et action», elle a été taillée dans un seul arrole vieux de mille ans. Quand le temps suspend sa grâce...

Concert

Un autre élément se rajoute à cette manifestation du souvenir. Il vient d'Amérique du Sud, là où travaille actuellement René Pedretti, créateur de la «Pierre universelle» et membre fondateur des Amis de Farinet. Ce sculpteur de

chez nous s'est mis durant une année au service de la fondation Moi pour toit qui défend les enfants de la rue colombiens. Les enfants du mépris. Du rejet.

Moi pour toit sera donc aussi de la fête aujourd'hui. Avec le groupe Kotosh, fraîchement débarqué du Pérou. Au menu de cette présence latine, la misa criolla et un concert gratuit. Les fruits de la collecte s'en iront en Colombie au secours d'une enfance souvent assassinée.

Bref. Saillon vous attend nombreux, ce soir, pour une fête de l'inconnue pas tout à fait comme les autres. Tout le monde est bienvenu.

Programme

17 h 30: rendez-vous au cimetière de Saillon et recueillement individuel sur la tombe de l'inconnue.

18 heures: départ à pied pour la colline ardente.

18 h 30: accueil musical, misa criolla et bénédiction.

20 heures: concert par le groupe Kotosh et distribution de la soupe à Farinet.

22 heures: fin de la manifestation.

En cas de mauvais temps, la messe sera célébrée à l'église. (mic)

Chute vertigineuse

MARTIGNY. - Un spectaculaire accident de la circulation a fait un blessé grave, hier au-dessus de Martigny. Alors qu'il descendait la route de la Forclaz, un motard allemand a en effet été victime d'une terrible chute de plusieurs dizaines de mètres dans les rochers qui surplombent Martigny, peu après le virage Sur-le-Scex. Très sévèrement touché mais conscient, le malheureux a été sorti de sa fâcheuse posture à l'aide d'un hélicoptère.

L'accident est survenu hier, en début de soirée, sur l'axe international de la Forclaz. Deux motards allemands circulaient du col de la Forclaz en direction de Martigny. Peu après le restaurant Sur-le-Scex, l'un des

deux motocyclistes a subitement perdu la maîtrise de son engin. Pour des raisons indéterminées, il s'est laissé déporter sur sa gauche dans une courbe, avant de venir heurter la barrière de sécurité. Le malheureux a alors été littéralement projeté dans le vide, dans l'un des seuls secteurs de rochers de cette zone presque entièrement recouverte de vignes. Le motard a ainsi été victime d'une chute vertigineuse de plusieurs dizaines de mètres. Vu la configuration très accidentée du terrain, les secouristes ont même dû faire appel à un hélicoptère d'Air-Glacières pour le sortir de sa fâcheuse position et l'acheminer à l'hôpital de Martigny. (pag)

Quand Seigle peint...



Leytron en automne ou le regard de Claudy Seigle sur ce coin de terre qu'il aime.

LEYTRON. - Il avoue vouer une admiration sans bornes à Chavaz ou Palézieux. Sa peinture trahit d'ailleurs cette tendresse particulière pour l'art figuratif. Fulliérain bon teint, Claudy Seigle a en effet choisi de coucher sur ses toiles les paysages de cette région qu'il aime. Jusqu'au 21 juin prochain, il présente quarante de ses plus belles huiles à la galerie de l'Ancienne Eglise de Leytron.

Palette complète

Ardent défenseur du figuratif, Claudy Seigle ne dédaigne pourtant pas effectuer quelques incursions dans un monde pictural plus évanescant. Entre son «Impression soleil levant» et son «Vieux quartier de Fully», il y a donc un fossé de différence.

Claudys Seigle est d'ailleurs fier de cette diversité. Doué d'un sens aigu de l'observation, le peintre fulliérain passe

ainsi sans autre problème de la reproduction fidèle et presque austère d'une rue, d'un village à une vision plus libre, plus légère d'un paysage, d'un matin de printemps ou d'un jeu de lumières.

Claudys Seigle - qui a toujours aimé peindre, mais qui pratique cette passion plus assidûment depuis six ans - a choisi d'adopter une démarche picturale simple, sans être simpliste. La couleur est son credo, son arme absolue. Lui qui utilise la palette la plus large des teintes pour restituer le plus fidèlement possible le bleu-vert des berges du Rhône, le rouge orangé et le mauve d'un paysage automnal ou le gris d'un hiver saillonnain.

Son exposition est visible jusqu'au 21 juin prochain. La galerie de l'Ancienne Eglise de Leytron est ouverte tous les jours sauf le lundi, de 16 à 20 heures. (pag)

«Awatkipasipxananakasaki!»

Telle est la devise des Indiens aymaras et du groupe bolivien Awatinas qui va venir chanter l'intégrité et la valeur des ancêtres cet été en Valais dans le cadre du 4^e FIFO.

MARTIGNY. - Tout aussi dansante que ses devancières, la quatrième édition du Festival international folklorique d'Octodure (FIFO) sera encore plus musicale.

La direction du FIFO a en effet décidé d'augmenter le nombre des groupes invités.

Elle va ainsi adjoindre aux neuf ensembles folkloriques venus de quatre continents trois formations exclusivement musicales. Parmi celles-ci, le groupe bolivien Awatinas. Un orchestre de tout premier plan qui s'est produit aux quatre coins du globe

pour chanter et jouer la culture indienne.

Rythmes de pros

Awatinas, c'est la voix du peuple aymara, ces Indiens qui vivent sur les hauteurs de l'Altiplano, autour du lac Titicaca. Fondé en 1970, cet orchestre s'est très rapidement fait connaître et apprécier dans toute l'Amérique du Sud, avant de partir à la conquête du monde. Très bien rodé, bénéficiant d'une infrastructure de professionnels, Awatinas n'a pas tardé à charmer l'Europe au travers de concerts à succès donnés en Italie, en Belgique, en Hollande, au Portugal, en Allemagne, au Luxembourg, en Espagne et même en Angleterre.

Avant de rallier Martigny et le Valais pour animer, du 3 au 9 août prochain, le 4^e FIFO, Awatinas aura également parcouru l'Australie et la Nouvelle-Zélande. Avec toujours le souci de chanter l'âme profonde du peuple indien qui peut se résumer dans la devise aymara, «Awatkipasipxananakasaki». Ce qui signifie, «veillons pour conserver notre intégrité, préservons les valeurs de nos ancêtres et transmettons aux jeunes générations la culture aymara». Tout un programme à découvrir cet été à Martigny. (pag)



Les musiciens boliviens du groupe Awatinas: musique indienne à l'affiche du 4^e FIFO.

Un four pas si banal

MIÉVILLE. - Deux cent dix-neuf ans après sa naissance, le four à pain de Miedvillaz vient de renouer avec sa vocation première. Samedi dernier

en effet, tout le village de Miéville s'est retrouvé au lieu dit Es Ouffes pour assister à «l'inauguration» et la bénédiction de ce four à pain etaussi

pour déguster le fruit de ces fournées retrouvées.

Samedi dernier, le curé André Bruttin a donc fait mieux

que bénir un four à pain revenu au goût du jour. Le représentant du clergé a officiellement redonné vie à un «monument» qui a, de tout temps, joué un rôle social de premier plan dans la vie communautaire de Miéville.

Construit en 1773, le four à pain de Miedvillaz avait été abandonné, sacrifié sur l'autel de la modernité. Il a fallu dix ans de travaux et de patience à la famille Bochatay pour restaurer ce four à pain typique, qui comprend non seulement un foyer, mais également un local annexe entièrement meublé pour la préparation des miches.

A l'intérieur de ce joyau parfaitement restauré, le four proprement dit ne manque pas d'allure avec sa voûte, de type «système renversé», en dalles de terre réfractaire, formée de onze pièces s'appuyant sur une rosace centrale circulaire formant une fleur.

Au-delà de ces détails techniques, le four à pain de Miéville fonctionne à la perfection. Et les premières miches cuites à l'ancienne ont fait des tas d'heureux. (pag)



Le curé Bruttin, Mme Marie-Laurence Bochatay, MM. Benoît Barman et Georges Bochatay devant le four de Miéville.

Paul Guex passe la main

Schola Cantorum: nouveau président.



L'ancien et le nouveau présidents de la Schola Cantorum.

MARTIGNY. - Récemment, la Schola Cantorum a tenu son assemblée générale. A cette occasion, elle était appelée à renouveler son comité. Après une vingtaine d'années de comité, dont neuf comme président, Paul Guex a désiré passer la main. C'est en effet en 1983 qu'il reprit la présidence de la société, à la suite du tragique décès du regretté Marc Michaud, s'investissant avec tact et disponibilité à sa tâche. Face à tant d'années de dévouement, l'assemblée générale n'a pu que s'incliner devant ce choix, non sans avoir auparavant chaleureusement applaudi et remercié le démissionnaire qui fêta aussi ses quarante ans de sociétariat. Bel exemple de fidélité.

Pour le remplacer, les chanteurs octoduriens ont porté à leur tête Dominique Lovey, jusqu'alors caissier et ont acclamé comme nouveau membre et caissier Michel Rey-

Bellet, lesquels forment avec Jean-Pierre Mariéthoz, Denise Darbellay et Véronique Vouilloz le nouveau comité.

Les membres méritants suivants ont été remerciés pour leur fidélité: Danièle Morisod pour 30 ans, Marie-Noëlle Lovey, Marie-Thérèse Délitroz et Dominique Lovey pour 10 ans.

La Schola Cantorum, chœur mixte paroissial, voue la majeure partie de son activité au service de la paroisse par l'animation liturgique des offices religieux. Soucieuse de perpétuer ce service et de renflouer ses rangs, elle accueillerait volontiers tout bon chanteur intéressé par l'art choral religieux. Privée provisoirement de l'église paroissiale, actuellement en rénovation, elle se réjouit, comme les paroissiens, de pouvoir utiliser à nouveau ce magnifique édifice pour chanter la louange du Seigneur. (c)

PAVAGE À LA CARTE

FOURNITURE ET POSE DE PAVÉS
PIERRE NATURELLE



**Michel Métrailler
Imporphyre SA
Ardon**

Exposition - 200 m. de la gare - Tél. 027/86 33 73
Projets-conseils-échantillons

**Nouvelliste
et Feuille d'Avis du Valais**

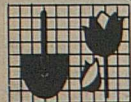

**SPÉCIALISTES
DU JARDINAGE**

Vendredi 12 juin

JARDINFO...

Nous proposerons à nos 117 000 lecteurs des pages consacrées au jardinage dans notre édition du vendredi 12 juin.

Profitez-en en y insérant vos conseils et suggestions.

Nous sommes à votre entière disposition pour vous conseiller au (027) 29 51 51, interne 438.



PAGES SPECIALES

A vendre

**une cuve
de 500 000 litres**

Cuve acier inox. Alimentaire, vin, fruits, eau, etc.

Tél. (027) 36 12 14.

036-013293

**Exploitant forestier
cherche à acheter**

**bois sur pied ou à port
de camion**

environ 10 000 m³.

Faire offres sous chiffre H 036-12581, Publicitas, case postale 747, 1951 Sion 1.

036-012581

Nous liquidons

**plusieurs fenêtres
en bois
d'occasion.**

1750 / 2900 mm env.

Tél. (027) 55 72 28 (heures de bureau)

036-012930

**Nouveau en Valais
Interprétez vous-même
votre avenir et pratiquez
la pensée positive**

Cours privés de perceptions extra-sensorielles.
Ebener Marie-Danielle
Rue des Pêcheurs 25 - 1963 Vétroz
☎ (027) 36 63 53.

036-013126

TOURISME

**Bungalows vacances
au Tessin**

Maisonnettes et appartements pour vacances à Caslano sur le lac de Lugano. A partir de Fr. 20.- par personne.

Beltrami M.D., via Ciseri 6, 6900 Lugano, tél. (091) 71 41 77.

24-739163

ENSEIGNEMENT

Jeune Américaine, habitant Montana, diplômée conservatoire

donne leçons privées

d'anglais ou de piano.

☎ (027) 40 16 38.

036-012789

Destin

Abate Philippe médium-voyant, haute magie la plus puissante, désenvoûtement, le malheur s'acharne sur vous, votre amour vous quitte, des personnes vous nuisent, je peux vous aider.

Faites le (026) 22 72 61.

036-792886

RENCONTRES

Dame veuve

désire rencontrer

Monsieur dynamique

bonne éducation, soigné, de 65 à 78, pour amitié, sorties, plus si entente.

Ecrire sous chiffre P 36-13 229, Publicitas, 1920 Martigny.

036-013229

**Grande voyante
Medium**

je peux vous aider à résoudre vos problèmes dans tous les domaines, amour, travail, contrats, transactions, amaigrissements, souffrances, arrêter de fumer.

Tél. (025) 71 10 42.

036-013200

**Commerce
à reprendre**

LIBRAIRIE *Point virgule*

BD - ROMANS - ALBUMS JEUNESSE MARTIGNY

Chiffre d'affaires intéressant.

Tél. (026) 22 83 64, de 10 h à 12 h et de 14 h à 18 h 30.

36-013055

**VOL DE LIGNE
ABIDJAN**

Fr.1460.-

AU DÉPART DE GENEVE
Prix valable jusqu'au 30.09.92

ARTOU

Billets d'avion à tarifs préférentiels pour Asie - Amériques - Afrique - Océanie

44, Grand-Pont 1950 Sion
Tél. 027 / 22 08 15

PLUS FACILE,
PLUS SURE :
la transmission
de vos
annonces
par
FAX

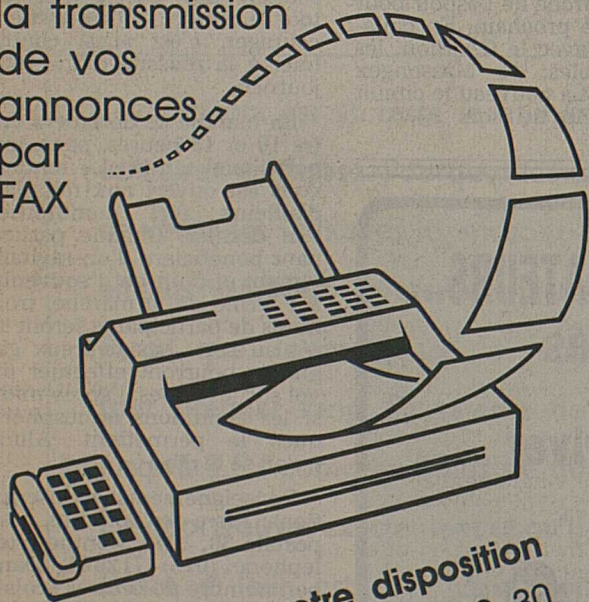

5 télétax à votre disposition

Brigue 028/ 23 99 30
Sierre 027/ 55 93 70
Sion 027/ 23 57 60
Martigny 026/ 22 52 78
Monthey 025/ 71 91 92

PUBLICITAS VALAIS
au cœur de la publicité presse

STEINERVISION
**Comment
résister...**



seul. 299.-



ROADSTAR CTV-565.
TV couleur 36 cm • 44 programmes • Recherche automatique • Entrée/sortie AV • Minuterie de pré-sommeil • Affichage des fonctions à l'écran.

GOLDSTAR GHV-8400. Magnétoscope VHS
HiFi stéréo • 3 têtes vidéo • Minuterie pour 8 programmes sur 1 année • Syntoniseur hyperbande pour 32 programmes • Image fixe • Ralenti • Prise SCART • Télécommande LCD.



seul. 498.-

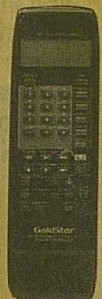

1190.- seul.
790.-



JVC MX-30 mini HiFi. Amplificateur 2 x 45 watts • Egaliseur à 5 bandes • OUC/OM/OL • 40 présélections • Minuterie • Double platine à cassette • Lecteur CD • Mémoire pour 15 titres • Enceintes bass reflex à 2 voies • Télécommande.

159.- seul.
79.50

SONY CFS-1020. Radiocassette stéréo • 10 watts • OUC/OM/OL • Platine à cassette • Egaliseur à 5 bandes • Enceintes amovibles à 2 voies.

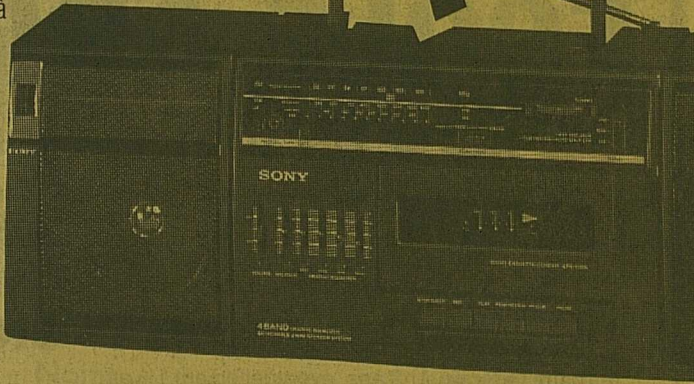

198.- seul.
148.-



YASHICA Zoomtec 60. Appareil photo compact autofocus • Exposition et transport du film automatiques • Déclencheur automatique • Mémorisation de la netteté • Objectif zoom 38-60 mm • Etui inclus.

La sensation:

B O N



1 film couleur
négatif POLAROID
(135-24 100 ASA)

1 film pour 1.-

Martigny (Rue de la Poste 12), Sion (Place du Midi 27), Sierre (La Terrasse / face à la gare). **RADIO TV STEINER:** 70 magasins dans toute la Suisse. **Le bon numéro pour service et conseils à domicile:** 027 22 99 88.

RADIO TV STEINER

Nouveau défi pour Télé-Nendaz

Des cabines de douze places pour relier Nendaz à Tracouet.

HAUTE-NENDAZ. - Si tout se passe bien, l'actuelle télécabine de Haute-Nendaz - Tracouet sera remplacée dès l'hiver prochain par une télécabine de la dernière génération. Les stations de départ et d'arrivée seront également transformées. Coût de ces travaux qui ont déjà débuté: quatorze millions de francs.

La dernière assemblée générale de Télé-Nendaz a réuni plus de 80% des actionnaires de la société sous la présidence de M. Georges Lathion. Télé-Nendaz se porte très bien si l'on en juge par l'exercice 1991 qui a permis d'augmenter le chiffre d'affaires d'environ trois millions de francs. Le bénéfice avant amortissements franchit le cap des quatre millions de francs.

Augmentation du capital

L'excellent chiffre d'affaires de près de dix-huit millions de francs est dû à l'augmentation du nombre de skieurs et les perspectives pour 1992 sont très favorables puisque

du 1er janvier au 30 avril les recettes sont encore en augmentation.

On notera que les résultats de l'exercice 1991 permettront de distribuer aux actionnaires un dividende de 4%.

Au cours de la même assemblée, les actionnaires ont décidé d'augmenter le capital social de deux millions de francs, soit dix millions de francs. Quatre mille actions ordinaires d'une valeur nominale de 500 francs chacune seront émises.

Un appel est d'ores et déjà lancé aux Nendards qui veulent participer au développement de la société et de la région.

Nominations

Ont démissionné du conseil d'administration: M. Francis Germanier, vice-président et ancien conseiller national qui a été acclamé président d'honneur, ainsi que MM. Lévy Pitteloud et Adrien Fournier qui ont été nommés administrateurs honoraires. Sont entrés au conseil d'ad-

ministration: Mme Liliane Varone (journaliste), Me Pierre Délèze (député) et M. Philippe Lathion (patrouilleur alpin et expert-comptable fédéral diplômé).

Télécabine ultramoderne

De 1986 au 31 décembre 1991, Télé-Nendaz a investi plus de vingt-cinq millions de francs. Des investissements indispensables pour des installations situées au cœur d'un fantastique domaine skiable allant de la Dranse de Bagnes au val des Dix depuis l'accord des 4-Vallées avec Télé-Thyon.

La télécabine Haute-Nendaz - Tracouet est entrée en service en 1958. Elle a été remplacée en 1968 par les installations actuelles qui laisseront la place, dès l'hiver 1992-1993, à une nouvelle télécabine ultramoderne de Von Roll. Les travaux - qui ont déjà débuté - sont dirigés par l'ingénieur Paul Glassey.

Les pylônes devront être changés et tous les bâtiments redimensionnés. La station inférieure sera particulièrement impressionnante et permettra aux skieurs «d'embarquer» au niveau de la place de parc actuelle.

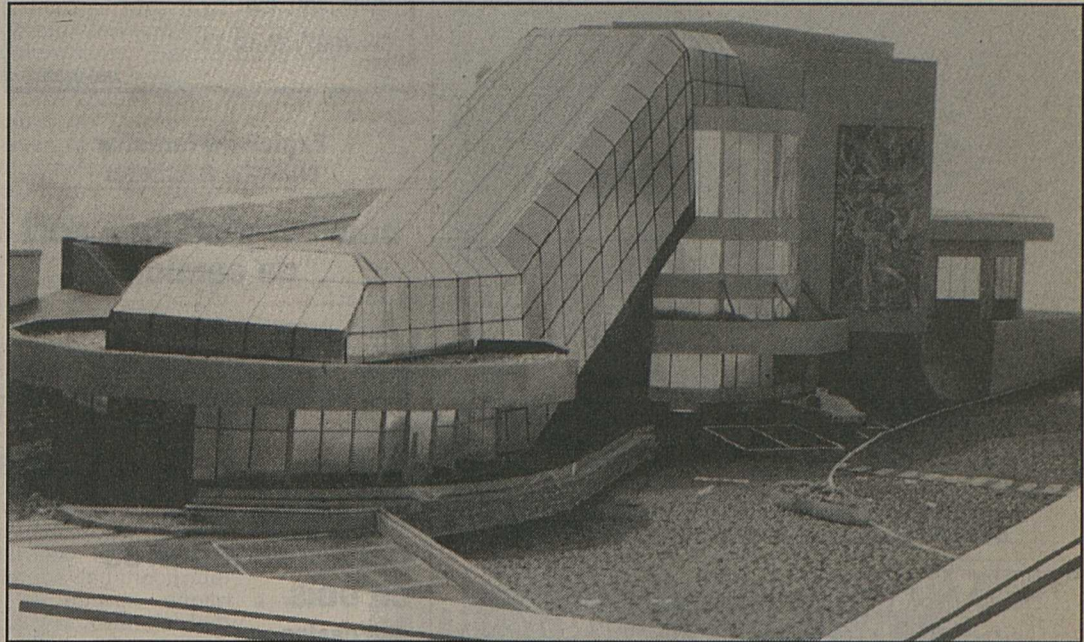

La station inférieure de la nouvelle télécabine Haute-Nendaz - Tracouet.

Débit impressionnant

Les nouvelles cabines (au nombre de cinquante-deux) pourront transporter chacune douze passagers. Le débit sera de 1800 à 2400 personnes à

l'heure! Le temps de parcours sera considérablement diminué puisqu'il descendra à sept minutes.

Ces travaux de rénovation exigeront bien sûr de mettre hors service cet été la télécabine

Haute-Nendaz - Tracouet. Mais les promeneurs pourront toujours emprunter le télésiège de Siviez-Combatseline et les installations conduisant à Tortin, Gentianes et au Mont-Fort. (vp)

Anniversaire pour l'APHM

Des parents de handicapés mentaux qui œuvrent depuis trente ans.

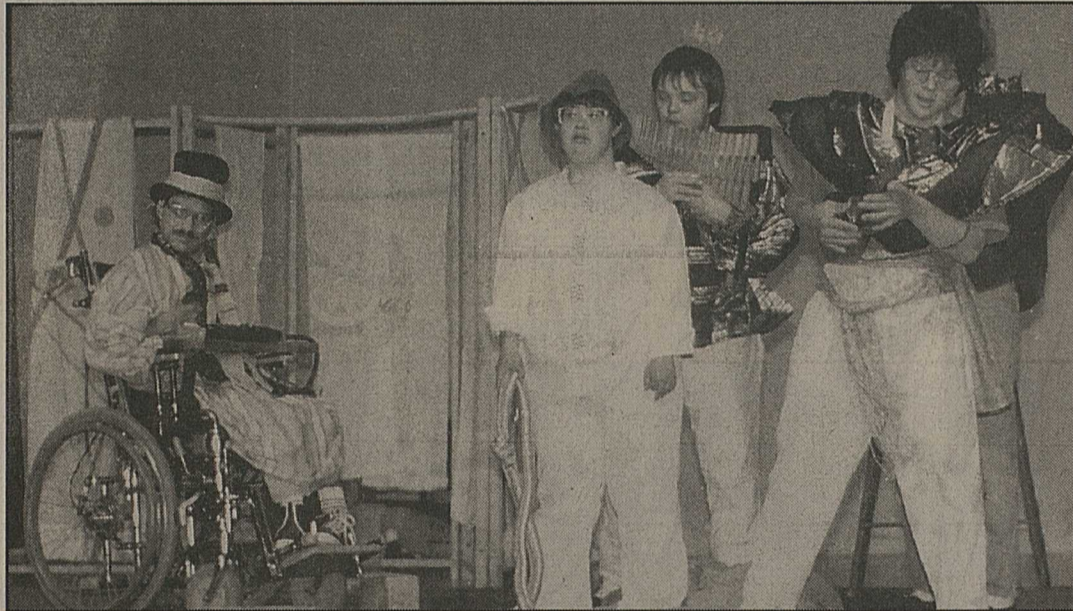

«Pinocchio» joué par les jeunes acteurs de la Castalie.

SION. - L'Association des parents de handicapés mentaux (APHM) a fêté vendredi soir, à la halle des fêtes de Châteauneuf-Conthey, son trentième anniversaire.

Plus de trois cents personnes ont participé à cette fête qui s'est déroulée dans une atmosphère très chaleureuse et qui a débuté avec un apéritif offert par la commune de Conthey.

La partie officielle a été marquée par les discours du conseiller d'Etat Raymond Deferr, du président de Conthey Claude Rapillard, et du président de l'APHM Laurent Torrent, en présence notamment du président de la Fédération suisse des parents de handicapés mentaux, M. Hugo Weber. L'animateur de la soirée était M. Michel Abbet.

Théâtre émouvant

De jeunes acteurs de la Castalie ont eu un franc succès auprès du public en jouant à leur manière l'histoire de Pinocchio. La soirée s'est poursuivie avec un somptueux repas-buffet offert aux participants. Animations et danse ont fait monter encore l'ambiance de fête.

Une exposition des objets confectionnés dans les homes-ateliers de la fondation était également organisée dans la halle des fêtes qui a été mise à la disposition de l'APHM par la commune de Conthey. (vp)

Marche de l'espoir

Course de Terre des hommes dimanche.



Tous aux casernes, dimanche prochain!

SION. - Terre des hommes met à nouveau sur pied diverses manifestations sportives afin de venir en aide à des enfants handicapés. Provenant de divers pays, tels que le Népal, l'Egypte, le Maroc, le Burundi, le Sénégal, le Bénin, le Togo ou la Guinée, ces jeunes ont besoin de traitements particuliers ou d'interventions chirurgicales.

En terre valaisanne, Terre des hommes annonce la Troisième Marche de l'espoir pour dimanche prochain. En collaboration avec le CA Sion, les responsables de Massongex proposent à nouveau le circuit des casernes de Sion.

L'an dernier, ce rendez-vous avait connu un magnifique succès. Plusieurs centaines de personnes, des jeunes notamment, avaient trouvé des parrains généreux. Pour chaque kilomètre parcouru, le parrain verse un certain montant que le participant récoltera après la marche et versera à TDH.

Les organisateurs comptent sur la compréhension et le soutien des enseignants de tout le canton. Informer et encourager, c'est aussi contribuer à la réussite d'une telle journée.

La marche se déroulera entre 10 et 13 heures, par n'importe quel temps. Le rendez-vous est ouvert aux familles, d'ailleurs fort nombreuses l'an dernier. Chaque participant bénéficiera d'un ravitaillement et d'un petit souvenir. Au terme de la marche, trois noms de participants seront tirés au sort. Les heureux gagnants pourront effectuer un vol sur les Alpes, l'après-midi, si les conditions atmosphériques le permettent. Alors, qu'on se le dise!

Renseignements et inscriptions: Terre des hommes, case postale 30, 1870 Monthey, téléphone (025) 712684. Dans bon nombre de centres scolaires, on trouve des formules d'inscription et des informations. (c)

ÉCOLE ARDEVAZ

NOTRE OBJECTIF - VOTRE RÉUSSITE

- L'ÉCOLE ARDEVAZ: - un enseignement individualisé (10-16 élèves par salle de classe)
- de nombreux contacts avec les parents
- des professeurs toujours disponibles
- des réussites exceptionnelles
(environ 95% de réussite aux examens officiels)

MONTHEY - SION

Maturité fédérale 2 ans, éventuellement 1½ an

L'Ecole Ardevaz vous propose deux types de maturités, qui permettent l'immatriculation dans toutes les facultés universitaires suisses: type D: langues modernes; type E: socio-économique.

Baccalauréat français 2 ans, éventuellement 1 an

Le programme de ce baccalauréat ne comporte quasiment aucune branche à chiffres. Il permet l'entrée dans des facultés universitaires suisses: lettres, droit, école d'interprètes, théologie...

Cours de formation de 1 an à 1½ an

Aux élèves plus jeunes, qui sortent soit d'un C.O., soit de la 1re année du collège, l'Ecole Ardevaz donne, au moyen de cours intensifs, des bases qui leur permettent ensuite de se préparer aux examens de matu ou du bac français, en deux ans.

MARTIGNY

5e + 6e années primaires

1re + 2e années du cycle d'orientation

Pour le passage de la 6e primaire au C.O. et du C.O. au collège, l'Ecole Ardevaz est soumise au règlement cantonal. Les conditions de passage sont les mêmes que pour les élèves d'une école publique.

C.O.: bilingue

Le programme officiel est respecté, les branches principales sont renforcées, mais les cours des branches secondaires sont donnés en allemand. Une opportunité à saisir à la veille de l'Europe Unie.

Inscriptions

Possibilité de rentrer en tout temps. Pour de plus amples renseignements ou pour un éventuel rendez-vous, veuillez vous adresser au secrétariat principal, soit:

ÉCOLE ARDEVAZ
Rue des Amandiers 10
1950 SION
Tél. (027) 22 78 83

MONTHEY
Av. de France 18
(025) 71 97 48
MARTIGNY
Av. du Simplon 23b
(026) 22 77 76



RESTAURATEURS...

Nos hôtes de l'été vont arriver

- souvent indécis quant au choix
- d'une but de promenade
- d'un divertissement
- d'une bonne table

VOTRE RUBRIQUE DU VENDREDI
Où irons-nous ce week-end

Une occasion toute trouvée de contribuer ainsi au succès de leurs vacances.

NOTEZ BIEN le dernier délai de transmission de votre message:

LE MERCREDI 10 heures.

À SION (027) 295 220, Mme J. Huttenlocher vous renseigne volontiers.



Ce soir
lundi 1er juin à 20 h
au Prado à Sion

Assemblée
générale
du HC Sion

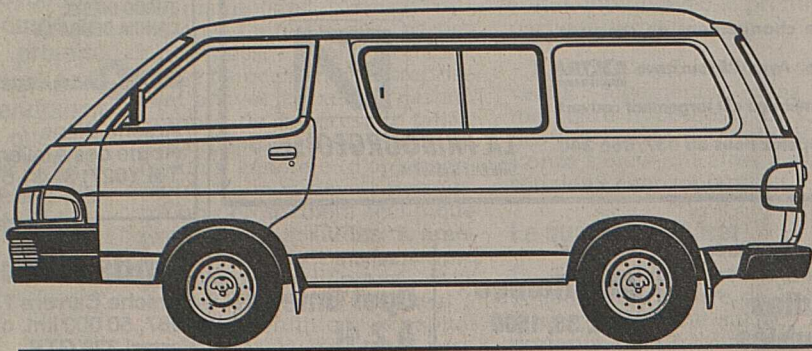

NOUVEAUTÉ: Liteace, 2 à 9 places, 895 kg de charge utile

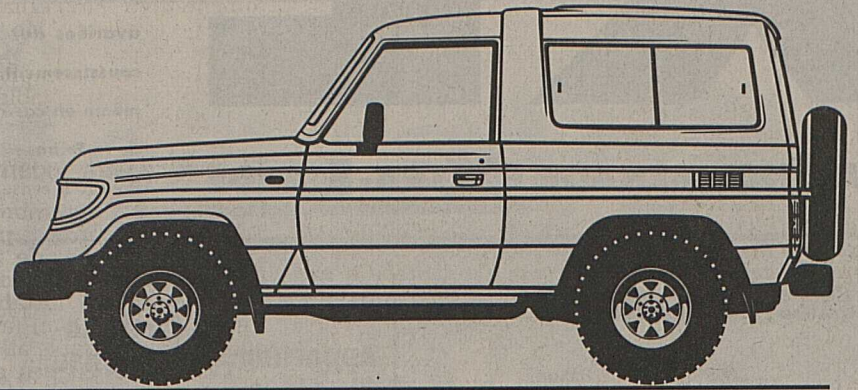

LandCruiser II 4x4, 5 à 8 places, 3 t de capacité de remorquage

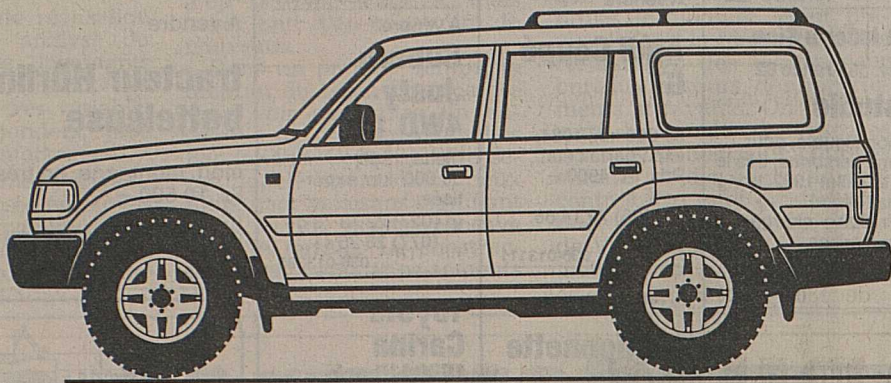

LandCruiser Station Wagon 4x4, 5 à 8 places, jusqu'à 6 t de capacité de remorquage

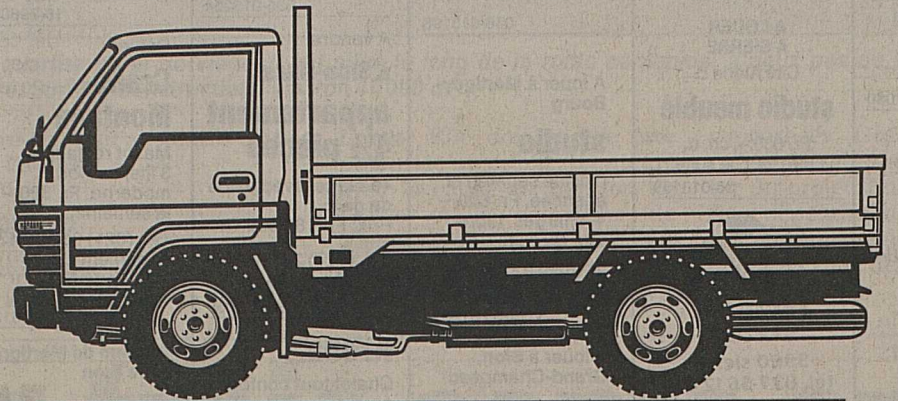

Dyna 150, 3 places, 1680 kg de charge utile; 1980 kg, châssis nu

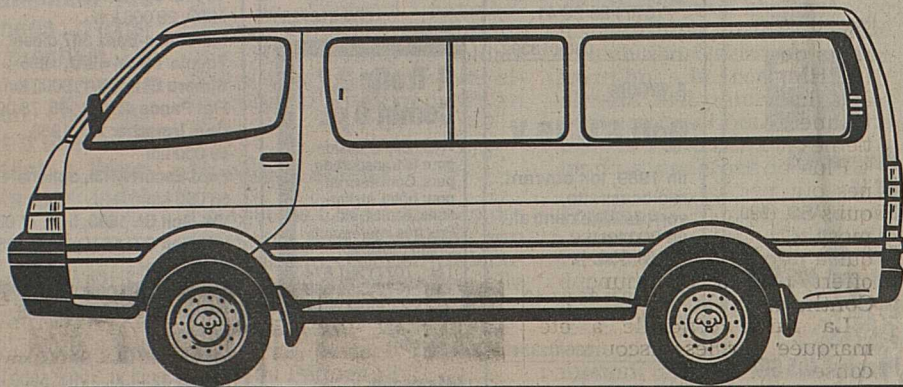

Hiace 4x2 ou 4x4, 3 à 16 places ou jusqu'à 2 + 23 places en car scolaire, jusqu'à 1225 kg de charge utile

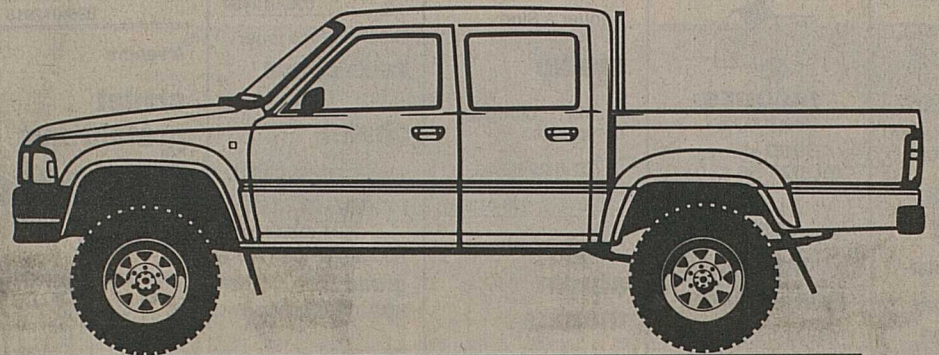

Hilux 4x4, 2 à 5 places, jusqu'à 955 kg de charge utile; 1085 kg, châssis nu

Comment devient-on n° 1 en Suisse? Par la rentabilité.

Toyota est et reste le numéro un des utilitaires en Suisse. Pourquoi les utilisateurs de véhicules utilitaires légers sont-ils de plus en plus nombreux à opter pour cette marque? Parce que Toyota place la rentabilité au tout premier rang. Sa gamme de modèles jusqu'à 3,5 t comprend plus de 60 versions. De quoi trouver exactement ce qu'il vous faut. Grâce à leur prix attractif, vous limitez d'autant vos investissements. Et leur technique moderne aidant, vous faites aussi des économies de maintenance. En outre, leur garantie de 3 ans ou 100 000 km vous évite des tracas et des frais. De surcroît, leur qualité proverbiale de Toyota, gage de longévité exceptionnelle

et de valeur supérieure à la revente, sera des plus payantes à la longue, car elle se traduira par des amortissements réduits. Autant de solides raisons d'opter pour le numéro un des utilitaires en Suisse. Question de rentabilité!

LES MESURES D'ÉCONOMIE LES PLUS EFFICACES:

Liteace commerciale, fr. 23 390.-; fourgonnette, fr. 22 390.-. Hiace en plus de 34 versions; commerciale, à partir de fr. 26 990.-. LandCruiser II 4x4 FRP-Top, fr. 34 290.-; LandCruiser Station Wagon GX, fr. 49 950.-. Hilux Pick-up, fr. 26 390.-. Dyna 150 à plateau, fr. 30 950.-; châssis-cabine, fr. 29 950.-.

Je m'intéresse au modèle suivant:

Nom: _____

Prénom: _____

Adresse: _____

NP/localité: _____ 21

Prière de remplir et d'expédier à: Toyota SA, Service de publicité, 5745 Safenwil. Tous ces véhicules sont aussi disponibles en attrayant Multi-Leasing Toyota.

LA PERFECTION AUTOMOBILE



XL

L'ASSURANCE MÉNAGE EXTRA-LARGE

En matière d'assurance mieux vaut ne pas se sentir à l'étroit. La **Fribourgeoise Assurances** vous propose sa couverture ménage **EXTRA** pour couvrir tous les risques, même les cas **EXTRA**ordinaires. Nous sommes les seuls à offrir, en plus des couvertures habituelles, 9 prestations incluant des risques totalement ou partiellement exclus à ce jour. Par exemple: le remplacement de marchandises avariées dans le congélateur; les dégâts dus à une implosion de votre tv; le roussissement; les frais de changement de serrures, même en cas de vol simple. Avec l'Assurance **EXTRA** de la **Fribourgeoise**, votre ménage est largement couvert.



LA FRIBOURGEOISE
GÉNÉRALE D'ASSURANCES

Pour tous renseignements appelez nous au 037/866 340.

VEHICULES AUTOMOBILES

SAAB 900 AERO	73 698 km	1989
SAAB 900 CABRIOLET	58 000 km	1988
SAAB 9000 CD I CLIMATISATION	11 000 km	1991
SAAB 9000 TURBO	82 000 km	1986
CITROËN BX TZD		
TURBO DIESEL	24 000 km	1990
LANCIA DEDRA 1,6	70 500 km	1990

GARAGE DU STADE SION

Arsène Blanc
Route des Ateliers, Sion
Tél. (027) 31 31 57

36-013389

AFFAIRES IMMOBILIERES

A louer à Sion, dans un petit immeuble récent

2 pièces meublées

Fr. 840.- + charges. Libre au 1^{er} juillet 1992.

☎ (027) 22 66 23.

036-012030

A vendre Aux Bains d'Ovronnaz

2 pièces + garage, neuf, vue imprenable, prix exceptionnel Fr. 1 60 000.-

Tél. (027) 86 49 77 ou (077) 28 21 71.

036-012839

Grimisuat

à louer superbe attique boisée, dans villa

3 pièces

plein sud, vue, cheminée française, etc. Libre dès 1.7.1992.

Tél. (027) 38 28 51, dès 14 heures.

036-013220

5 1/2 pièces en duplex

Fr. 1400.- + charges. Libre tout de suite.

☎ (027) 22 66 23.

036-012041

A 6 km de Martigny studios neufs

meublés ou non. Pelouse ou balcon. Entrée à convenir. Dès Fr. 550.-.

☎ (026) 46 25 96.

036-010706

A louer à Sion-Ouest appartement rénové 3 1/2 pièces

Prix modéré! Libre à convenir.

☎ (027) 22 23 63.

036-013225

Grimentz / Val d'Anniviers terrain à construire de 1219 m²

situé au-dessus du village. Accès direct par route et place de parc. Prix: Fr. 150.- par m². Faire offres sous chiffre F 036-13321, Publicitas, case postale 747, 1951 Sion 1.

☎ (027) 22 01 08.

036-013321

A louer à Sion studios rénovés

salle de bains, cuisine, place de parc, 2 min centre ville. Libre tout de suite. Prix à convenir!

☎ (077) 22 01 08.

036-010663

A louer à Sion grand appartement 4 1/2 pièces

125 m², balcon. Prix à discuter.

Tél. heures de bureau 7 h - 12 h et 13 h - 19 h au (027) 56 23 50.

036-010836

A louer à Sion grand appartement 4 1/2 pièces

dans immeuble neuf. Fr. 880.- charges comprises. Libre tout de suite.

Tél. (027) 36 49 29.

036-013213



JACQUES SAVIOZ

3960 sierre

tél. 027-56 12 01

A LOUER A SIERRE

Cité Aldrin B

studio meublé

Fr. 630.-, ch. c. Libre tout de suite.

☎ (026) 22 72 39, dès 20 heures.

036-013139



JACQUES SAVIOZ

3960 sierre

tél. 027-56 12 01

A LOUER A SIERRE

imm. Grand-Air

studio meublé

Fr. 600.-, ch. c. Libre tout de suite.

☎ (027) 31 66 70.

036-012916



JACQUES SAVIOZ

3960 sierre

tél. 027-56 12 01

A LOUER A SIERRE

maison indépendante

neuve, 5 1/2 pièces, avec cachet, caves. Place de parc.

Fr. 1850.-, sans charges.

☎ (027) 22 66 23.

036-013105



JACQUES SAVIOZ

3960 sierre

tél. 027-56 12 01

A LOUER A MIEGE

villa neuve

6 pièces + cave, avec terrain. Libre dès 1.7.1992.

☎ (026) 46 25 96.

036-010706

A louer à Sion-Ouest appartement rénové 3 1/2 pièces

Prix modéré! Libre à convenir.

☎ (027) 22 23 63.

036-013225

Grimentz / Val d'Anniviers terrain à construire de 1219 m²

situé au-dessus du village. Accès direct par route et place de parc. Prix: Fr. 150.- par m². Faire offres sous chiffre F 036-13321, Publicitas, case postale 747, 1951 Sion 1.

☎ (027) 22 01 08.

036-013321

A louer à Sion studios rénovés

salle de bains, cuisine, place de parc, 2 min centre ville. Libre tout de suite. Prix à convenir!

☎ (077) 22 01 08.

036-010663

A louer à Sion grand appartement 4 1/2 pièces

125 m², balcon. Prix à discuter.

Tél. heures de bureau 7 h - 12 h et 13 h - 19 h au (027) 56 23 50.

036-010836

A louer à Sion grand appartement 4 1/2 pièces

dans immeuble neuf. Fr. 880.- charges comprises. Libre tout de suite.

Tél. (027) 36 49 29.

036-013213

Saxon à louer

studio

meublé avec balcon. Fr. 550.-.

Tél. (026) 44 13 03.

036-013196

A louer à Martigny-Bourg studio

cuisine séparée et agencée. Fr. 600.- + charges. Libre tout de suite.

☎ (026) 22 72 39, dès 20 heures.

036-012911

A louer à Sion, Grand-Champsec grand studio

avec balcon. Libre tout de suite. Fr. 660.- + charges.

☎ (027) 31 66 70.

036-012916

A louer à Sion studio

Fr. 427.- charges comprises.

☎ (027) 22 66 23.

036-013037

A louer à Sion studio meublé

dans villa. Fr. 620.- charges comprises.

Tél. (027) 23 54 15.

036-013127

A louer à Sion, Blancherie 21 studio meublé 30 m²

Fr. 740.- par mois, charges comprises, avec place de parc. Libre dès le 1^{er} juillet 1992.

Rens. + visites: tél. (027) 23 34 94.

☎ (027) 23 34 94.

036-013280

A louer à Champlan Immeuble La Colline un appart. 4 1/2 pièces

122 m² avec balcon sud, Fr. 1200.- + charges Fr. 200.-

Tél. prof. (027) 38 30 65, privé (027) 38 27 72.

036-013288

A louer à Plan-Conthey appartement 2 1/2 pièces

dans immeuble neuf. Fr. 880.- charges comprises. Libre tout de suite.

Tél. (027) 36 49 29.

036-013213

A louer à Granois

tabacs-journaux appartement 3 1/2 pièces

Recette: Fr. 181 000.-. Loyer: Fr. 870.-. Prix: Fr. 18 000.- + stock.

Tél. (022) 312 07 92, bureau.

036-013254

A vendre à Sion-Ouest appartement 4 1/2 pièces

Mazot restauré, 3 lits, confort moderne. Fr. 320.- la semaine.

Tél. (021) 312 23 43

Logement City 300 logements vacances!

18-796050

A 12 km de Martigny et de Sion 2 pièces neuf

au rez d'une villa Fr. 780.- charges comprises. Libre tout de suite.

Tél. (026) 46 25 96.

036-012918

On cherche à louer Valais central chalet

pour les mois d'été. Fr. 20 000.-.

Tél. (027) 23 78 78.

036-012833

A louer à Sion grand appartement

5,4x5,4 - en faux madrier. Livraison selon entente. Prix: Fr. 20 000.-.

Pour visite: tél. (027) 86 49 77 ou (077) 28 21 71.

036-012841

Chamoson. A louer dans immeuble neuf très joli appartement 2 1/2 pièces

Loyer: Fr. 727.- + charges. Libre: 1.7.1992 ou date à convenir.

☎ (025) 71 33 71, heures de bureau.

036-013116

Conthey. A louer dans petit immeuble récent grand appartement 4 1/2 pièces

Loyer: Fr. 1166.- + charges. Libre: 1.7.1992 ou date à convenir

☎ (025) 71 33 71, heures de bureau.

036-013114

A louer dans villa à Gravelone appartement 1 1/2 pièce

meublé, avec jardin, TV, vidéo, grande cuisine indépendante. Fr. 800.- charges comprises. Libre tout de suite.

Tél. (021) 964 83 00 ou (077) 21 69 29.

036-012889

Saxon. A louer grand appartement 4 1/2 pièces

dans immeuble récent, 2 salles d'eau, balcon, cave. Loyer: Fr. 1137.- + charges. Libre: date à convenir.

Tél. (021) 964 83 00 ou (077) 21 69 29.

036-013120

A louer avenue de France à Sierre grand appartement 3 1/2 pièces

dans un endroit calme, ensoleillement, entièrement refait à neuf. Possibilité garage et place de parc.

Tél. (021) 964 83 00 ou (077) 21 69 29.

036-012888

Centre Sion (VS)

tabacs-journaux

Recette: Fr. 181 000.-. Loyer: Fr. 870.-. Prix: Fr. 18 000.- + stock.

Tél. (022) 312 07 92, bureau.

036-013254

A vendre à Sion-Ouest appartement 4 1/2 pièces

Mazot restauré, 3 lits, confort moderne. Fr. 320.- la semaine.

Tél. (021) 312 23 43

Logement City 300 logements vacances!

18-796050

A 12 km de Martigny et de Sion 2 pièces neuf

au rez d'une villa Fr. 780.- charges comprises. Libre tout de suite.

Tél. (026) 46 25 96.

036-012918

On cherche à louer Valais central chalet

pour les mois d'été. Fr. 20 000.-.

Tél. (027) 23 78 78.

036-012833

A louer à Sion grand appartement

5,4x5,4 - en faux madrier. Livraison selon entente. Prix: Fr. 20 000.-.

Pour visite: tél. (027) 86 49 77 ou (077) 28 21 71.

036-012841

Chamoson. A louer dans immeuble neuf très joli appartement 2 1/2 pièces

Loyer: Fr. 727.- + charges. Libre: 1.7.1992 ou date à convenir.

☎ (025) 71 33 71, heures de bureau.

036-013116

Conthey. A louer dans petit immeuble récent grand appartement 4 1/2 pièces

Loyer: Fr. 1166.- + charges. Libre: 1.7.1992 ou date à convenir

☎ (025) 71 33 71, heures de bureau.

036-013114

A louer dans villa à Gravelone appartement 1 1/2 pièce

meublé, avec jardin, TV, vidéo, grande cuisine indépendante. Fr. 800.- charges comprises. Libre tout de suite.

190 logements projetés

Pour loger ses collaborateurs, cadres, employés aux services d'urgence ou de piquet, Lonza-Viège projette une extension de son parc de logements. Ils viendraient compléter ceux que la caisse de pension de l'entreprise met actuellement à disposition de ses employés.

VIÈGE. - Ces nouveaux logements, s'ils se réalisaient, seraient bâtis dans le quartier du Vieux-Bâret, non loin du centre de Viège. Une deuxième série pourrait suivre dans le quartier de Kleegärten. Les travaux seraient prévus pour 1994.

Critères

Cette intention de réalisation est issue d'une analyse du parc actuel des logements (quelque 190). La qualité de ces derniers est très variable, certains ne répondent plus aux critères de confort actuels.

L'entreprise a mené une enquête auprès de ses employés et dressé un inventaire des possibilités actuelles. Celle-ci l'a amenée à rechercher une

politique de logement plus active et à en formuler les plans dès maintenant.

Dans l'intérêt des parties concernées, collaborateurs, caisse de pension et entreprise sont arrivés à fixer un certain nombre de critères. Il fallait d'abord promouvoir une conception générale d'aménagement. Celle-ci devait permettre un déroulement technique exempt d'oppositions. L'aménagement devait tenir compte de critères esthétiques, sans oublier les critères éthiques.

Il fallait enfin que le capital investi par la caisse de pension dans ces appartements soit rentable.

Réalisation

La Lonza prévoit donc d'assainir certains de ses logements, d'en démolir d'autres, mais avant tout d'en construire de nouveaux.

Dans un premier temps, le quartier du Bâret-Litterna devrait voir apparaître un ensemble de nonante nouvelles habitations. Cet ensemble serait appelé Sunnu-Bina, deux mots haut-valaisans signifiant soleil et un espace concave dans le terrain. La construction des cent appartements

suivants dans le quartier du Kleegärten dépendra du résultat obtenu avec la première partie du projet.

En tout cent nonante nouveaux logements, dans la meilleure hypothèse. Le total des logements disponibles de Lonza s'élèverait alors à environ deux cent septante.

Le quartier du Bâret

Il s'agit d'une parcelle de 10000 m² au centre de Viège. Il représente une surface importante où l'habitat est très diffus.

Dans l'appellation de Sunnu-Bina sont contenues les notions de sécurité, de confort, de douceur, de chaleur. C'est dans cet ordre d'idée que Lonza veut mener son projet immobilier. Sont prévus différents commerces, des restaurants, des locaux pour bureaux et cours, des appartements attrayants. On y réservera également des espaces verts avec des jeux pour les enfants et des lieux de rencontres. On veut ainsi contribuer à l'animation du centre de Viège et se relier à la zone piétonne de l'avenue de la

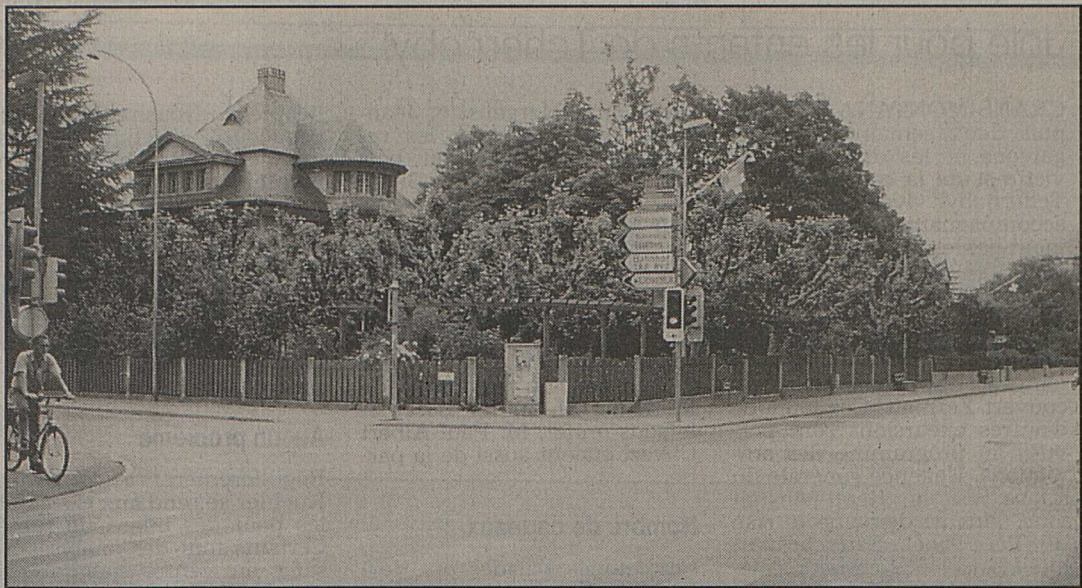

Le quartier Bâret de Viège. Il est situé le long de la route cantonale, à deux pas de l'avenue de la Gare. Surface constructible: environ 10000 m².

Gare ainsi qu'au centre culturel La Poste.

Si accord

Cette étude a été réalisée par un groupe de travail interne à

Lonza. Elle doit encore être présentée au public, d'entente avec la caisse de pension de Lonza et la commune de Viège. L'entreprise aimerait instaurer une sorte de partenariat entre toutes les parties

concernées. Des données récoltées dépendra le destin futur du projet. Enfin sa réalisation dépendra aussi de la volonté d'engagement de Lonza et de sa caisse de pension.

(pc)

Une corporation de trois cents ans

La Corporation des défenseurs de Glis atteindra ses trois cents années d'existence le 14 juin prochain. Ce sera l'occasion de grandes réjouissances en l'honneur d'une activité et d'une tradition qui remontent à l'époque du grand Kaspar Jodok von Stockalper.

GLIS-BRIGUE. - C'est en effet à la mort de Kaspar Jodok von Stockalper, en 1691, que le besoin s'est fait sentir d'établir de nouvelles protections. Comme la défense globale de la place de Brigue s'affaiblissait, des défenses locales prenaient sa succession. Une de celles-ci commençait à Glis en 1692. Le pavillon de défense de Glis est attesté pour 1692-1699.

Les activités de la corporation demeurèrent même après

qu'on ne levait plus de troupes de tireurs. Seuls les Français de l'époque napoléonienne voulurent les supprimer. Mais comme les soldats français en avaient besoin, elles furent bientôt remises en vigueur.

Nouveaux statuts

En 1906, la Corporation de défense de Glis acquérait son drapeau. En 1925, en collaboration avec les militaires, elle bâtissait un stand de tir sur le Ledy à Glis. Malheureusement, ce dernier brûla le lundi de Pâques 1972.

Critique fut l'année 1927 lorsqu'une fusion lui était proposée avec l'Association de tir militaire à Glis. Mais celle-ci n'eut finalement pas lieu, heureusement.

Comme le stand du Ledy ne pouvait plus servir, la société passa des années durant dans

les différents stands de Termen, Ried-Brigue, etc. Mais la situation devait changer avec les nouvelles installations de Chalchhofen-Gantertal. Aujourd'hui, la corporation y possède son propre bureau et peut organiser ses journées de tirs sur l'une des installations les plus modernes de Suisse.

Tradition

La société veut garder son indépendance dans le but de préserver ses traditions. Celles-ci ne sont d'ailleurs pas immuables, mais elles permettent de conserver du passé les valeurs de foi, liberté et indépendance pour la sauvegarde desquelles la Corporation des défenseurs de Glis s'était instaurée.

Elle compte aujourd'hui 162 membres. Les festivités en son honneur s'ouvriront par une messe à l'église de Glis. Puis elles se continueront à la Simplonhalle où, après le repas, suivra un programme coloré sous la direction de M. Stefan Schnyder. Les tirs d'anniversaire, dans les nouvelles installations de Chalchhofen-Gantertal, ne seront pas oubliés. Mille tireurs y participeront. Ils auront lieu les 19, 20 et 21 juin et les 26, 27 et 28 juin.

Enfin ces fêtes verront la parution d'un ouvrage qui leur est consacré. Les auteurs,

MM. Aloïs Grichting et Paul Heldner, y raconteront en 200 pages, toute l'histoire des dé-

fenseurs de Glis et des autres places de Brigue depuis leur origine.

(pc)



Une partie des membres de la Corporation des défenseurs de Glis. Celle-ci fêtera ses trois cents ans d'existence le 14 juin.

Sion-Centre

Brass band régulier

«Treize-Etoiles» au firmament.

Samedi 16 mai dernier, a eu lieu à Berne le concours de brass band «Swiss Open Contest». Ce concours, (la 3e édition) réunissait tous les meilleurs brass bands de Suisse, ainsi qu'un brass band anglais invité: Sellers Engineering dirigé par le célèbre cornettiste Philip Mac Cann.

En plus de la pièce imposée, l'ouverture de Verdi «La Forza del destino» dans un arrangement de Frank Wright, chaque participant devait in-

terpréter un programme de dix-huit minutes au maximum comprenant une marche de concours et un grand morceau à choisir sur une liste établie par les organisateurs, ainsi qu'un solo de libre choix.

Le jury composé de cinq membres ne voyant pas les ensembles a établi le classement suivant:

1. BB Bürgermusik Lucerne, (Ludwig Wicky), 345 points.
2. BB Treize-Etoiles, (Géo-

3. Sellers Engineering, (Philip Mac Cann), 340 points.
4. BB Berneroberrland (James Gourlay), 338,5 points.
5. BB Fribourg (Jean-Claude Kolly), 337,5 points.

Un grand bravo aux musiciens valaisans du Treize-Etoiles et à leur directeur qui après deux victoires consécutives dans ce même concours se classent au 2e rang et démontrent ainsi une exceptionnelle régularité dans la qualité de leurs prestations. (c)

OCCASIONS

GARANTIE OK

Opel Corsa 1,4i Swing, 3 p.	4.91	Fr. 11 700.-
Opel Kadett 1,6i LS, 5 p.	1.88	Fr. 10 500.-
Opel Ascona 2,0i, Jubilé, 5 p.	6.87	Fr. 9 500.-
Opel Vectra 2,0i GL, 4 p.	4.91	Fr. 19 900.-
Opel Omega 2,0i ABS Spécial	3.90	Fr. 16 500.-
Opel Omega 3000 CRV, opt.	3.90	Fr. 25 900.-

VOITURES AVEC CLIMATISATION

Ford Scorpio 2,9i Ghia 4x4	10.90	Fr. 31 900.-
Pontiac TransAm Targa	10.91	Fr. 34 900.-
Jaguar Sovereign 4,2 aut.	11.83	Fr. 22 900.-
Chevrolet Corvette cabriolet	1990	Fr. 54 000.-

VÉHICULES 4x4

Subaru Justy, 5 p.	4.89	Fr. 11 900.-
Nissan Sunny, 4 p., 1,6	12.90	Fr. 12 700.-

OFFRE SPÉCIALE

Ford Westfalia diesel camping-car	7.87	Fr. 29 900.-
Opel Vectra Frisco ABS démonstration		Fr. 24 150.-

GARAGE ATLAS SIERRE - SA

GEORGES MARIÉTHOZ

Route du Simplon 75 - SIERRE - Tél. 027 / 55 87 01

OUVERT LE SAMEDI

collaborateur de vente:

LANZI MAURO Natel 077 / 28 24 71



CRÉDIT



LEASING



OPEL

Viégeois: week-end en fanfare

SAINT-NICOLAS. - La fanfare Edelweiss de Saint-Nicolas a eu pour la quatrième fois l'honneur d'organiser la Fête des musiques du district de Viège. Celle du week-end dernier succédait à celles de 1977, 1964 et 1955. Elle était la 44e qui montait en scène les vendredi, samedi, dimanche après l'Ascension. A cette occasion, une nouvelle société est venue rejoindre la grande famille, celle de Baltschieder.

Comme le déclare le président de l'Association des fanfares du district de Viège, M. Peter Föhn, «les associations culturelles présentent l'avantage de mélanger jeunes et anciens. Dans nos fanfares, nous pouvons constater avec satisfaction que la relève est bien là. Les vétérans avec vingt-cinq, trente-cinq ou même cinquante ans de pratique ont encore à faire partager leur expérience aux plus jeunes.»

L'Edelweiss est maintenant âgée de cent vingt ans et avait, avec cette fête, l'occasion de montrer qu'elle était toujours jeune.

(pc)

Mercredi 3 juin dès 8 heures

GRAND MARCHÉ AUX FROMAGES

200 pièces VACHERINS

BEURRE DE CUISINE (4x250)

à Fr. 10.-- le kg

Fr. 11.50 le kg

TOMBOLA GRATUITE

Fromagerie La Grenette, Grand-Pont 18, 1950 Sion
☎ (027) 22 29 03, dès 8 heures

Excursions tous azimuts

Joie pour les enfants de Tchernobyl.

CRANS-MONTANA. - Depuis deux semaines, les dix garçons et les dix-huit filles victimes de la catastrophe de Tchernobyl vivent avec leurs accompagnants des heures inoubliables. Vendredi, par exemple, ils ont fait une excursion sur les bords du Léman et ont visité Chillon et Le Bouveret. Ils ont également passé une journée passionnante au Happyland et ont découvert Zermatt. Ces jours-ci, d'autres excursions sont prévues au programme des animations. L'agence générale du Valais de la Rentenanstalt joue dans ce domaine le rôle du Père Noël. Sans hésiter, elle a pris avec Lathion Transports en charge les déplacements de toutes les sorties. Elle a offert en outre des sacs de sport bordeaux, des casquettes, des T-shirts et du chocolat à chacun des participants. Spacibo, spacibo ont répondu ces jeunes comme tous les enfants du monde. La déléguée des mères a remis à

MM. Peter Margelist et Jean-Marc Imboden pour les remercier des boîtes en bois peintes provenant de Biélorussie. Dimanche était aussi jour de joies multiples pour les Russes. Hier en effet, ils ont passé la journée en compagnie des joueurs du match Suisse-Monde aux Violettes. Un repas a été partagé ainsi sur les sommets. Le directeur de l'office du tourisme de Montana, M. Walter Loser et le sous-préfet, M. Paul-Albert Clivaz, étaient aussi de la partie.

Nombre de cadeaux

Ces jeunes malades ont déjà reçu de nombreux cadeaux. Ils sont par exemple tous entrés dans un magasin et sont sortis chaussés de baskets d'une marque bien connue. Des joggings, des douceurs leur sont quotidiennement offerts ou envoyés. Cette semaine, normalement, ils devraient effectuer un vol en hé-

licoptère. «Nous pouvons faire beaucoup d'activités, c'est vraiment très bien», commente Nadza, 14 ans. «Chez nous, nous n'avons pas cette possibilité.» Cette demoiselle rajoute qu'elle a adoré le jym jazz et les frites. «Ce que j'aime le mieux?...», répète une interprète, Lena Afanasieva. «Les montagnes, les gens qui nous entourent et qui sont déjà des amis.»

Aucun problème

Régulièrement, le Dr Henri Kuchler se rend aux Coccinelles pour des bilans de santé. Certains font des analyses de sang au centre valaisan de pneumologie mais aucun problème n'est apparu. La nourriture leur convient parfaitement. «Un jour, de la raclette était au menu», explique le couple Vuillemier qui dirige le grand chalet où logent les enfants. «Ils n'ont pas tous essayé mais ceux qui ont goûté ont aimé.» (cat)



Remise de sacs aux plus petits par MM. Peter Margelist, agent général de la Rentenanstalt, et Jean-Marc Imboden, collaborateur de cette agence.

« Une passion et des hommes »

Accrochage pinceaux et mines...

SIERRE. - Marie-Claire Pierroz a accroché depuis dimanche ses œuvres à la galerie de l'Aslec. Cette jeune artiste de Martigny a déjà participé dans sa ville il y a deux ans à une exposition collective. «Les yeux sont le miroir de l'âme, explique-t-elle, et ils s'appliquent à refléter les émotions des hommes», continue-t-elle. «Pour les transposer, que ce soit avec l'aide de la mine ou de la peinture, il suffit d'adopter un regard.» Intitulée «Une passion et des hommes», cette exposition dans la cité du soleil met en scène des visages, des corps de femmes, des dégradés de mine et de traits forts. Le soin du détail est présent, toujours. Quelques peintures à l'huile ont aussi pris place dans cet espace sierrois. Elles offrent couleurs et vigueurs. Ces œuvres sont visibles jusqu'au 20 juin, du lundi au vendredi de 8 à 12 heures

et de 18 h 30 à 20 h 30 et samedi et dimanche toute la journée. Les visiteurs pourront s'entretenir avec l'artiste le week-end et parfois en soirée durant la semaine.

Les ateliers vacances

Avec l'appui du centre médico-social, l'Aslec organise à nouveau, cet été, les ateliers vacances. Les animations proposées auront lieu du 20 au 24 juillet et du 3 au 7 août. En juillet, il reste des places pour l'informatique, la photographie, la sérigraphie ou la semaine à la carte. En août, les intéressés peuvent encore s'inscrire pour l'informatique, la vidéo, le billard ou la peinture sur soie. (cat)

Une des créations de Marie-Claire Pierroz.



Une soirée pour rêver

SAINT-LUC. - Les étoiles seront en vadrouille le vendredi 31 juillet dans le ciel de Saint-Luc. Ce soir-là en effet, un spectacle son et lumière sera proposé à des centaines et des centaines de spectateurs. Ceux qui ont assisté à la représentation mise sur pied en août 1989 pour l'inauguration du chemin des planètes n'ont pas besoin de plus amples explications. Ils savent que la magie, la couleur et les astres formeront un mariage féérique. Au vu du succès rencontré par cette première,

l'équipe des soirées astronomiques a décidé de reconduire ce rendez-vous. L'entreprise n'est pas facile et elle n'en est que plus louable. L'altitude, le site, l'éloignement et le coût constituent autant de difficultés pour les initiateurs.

Ecran géant

Ce spectacle qui sera reporté au lendemain en cas de mauvais temps durera plus d'une heure. Durant ces minutes, le soleil et les planètes se dévoileront et livreront quelques-uns de leurs secrets. Des dé-

tails du quotidien humain observé de là-haut depuis la nuit des temps figureront aussi à cette affiche cosmique. L'humour et la poésie s'ajouteront à cette leçon vulgarisée d'astronomie qui aura lieu à 2200 mètres d'altitude. A quelques centaines de mètres de l'arrivée du télésiège Saint-Luc-Tignousa, quatre comédiens prêteront leur voix aux corps célestes. Des diapositives authentiques ou fabriquées de toutes pièces seront projetées simultanément sur un écran géant de 80 mètres carrés. Des airs de musique viendront

compléter l'ambiance particulière qui régnera sur le sommet. Des feux d'artifice sur le chemin des planètes, long de 7 kilomètres, apporteront la touche finale à cette fête étoilée. Professeur à l'Université de Genève et créateur de la course Sierre-Zinal, M. Jean-Claude Pont a signé les textes de cette incursion dans le rêve. Les photographies ont été sélectionnées par Robert Jaffray, directeur de la photo à la Télévision française, et par Georges Meynet, maître assistant d'astronomie à l'observatoire de Genève. (cat)

Quarantième amicale en musique...

CRANS-MONTANA. - Les fanfares de la Noble et Louable Contrée s'apprentent à vivre leur quarantième amicale.

Celle-ci se déroulera samedi et dimanche prochains. Le 6 juin au centre de congrès Le Régent, la fanfare Echo des

bois a organisé un concert de gala. Deux formations connues ont été invitées à ce rendez-vous. Mosaïque, le groupe vocal de Lausanne, chantera sur le Haut-Plateau sous la baguette de M. Pierre Huwiler. Ce directeur est en outre titulaire de la Chanson du pays de Neuchâtel, du chœur Ypsilon d'Estavayer-le-lac, du Chœur symphonique de Fribourg et de Chamade, Valais-Fribourg. Lors des rencontres chorales de La Broye, ce compositeur de centaines de pièces avait mis sur pied une grande fresque intitulée «Gottardo». Après la prestation de Mosaïque et de son directeur, l'Har-

monie municipale de Sion entrera en scène. Composée d'une huitantaine de musiciens, elle sera dirigée par M. Michel Barras. Ce dernier a conduit l'Ancienne Cécilia de Chermignon durant dix-sept années. Cette soirée haute en notes se terminera par un bal. (cat)

Danse pour les aînés

SIERRE. - Le thé dansant des aînés aura lieu le jeudi 4 juin dès 14 h 30 au restaurant Swiss-Plage. Ce bal sera le dernier avant la pause estivale. Les personnes non motorisées seront prises en charge à 14 heures devant l'hôtel de ville. Messieurs bienvenus... (cat)

Mosaïque possède un répertoire de tous les styles et de toutes les époques.

Course des cinq 4000

Les inscriptions sont ouvertes.

ZINAL. - Sierre-Zinal, la course des cinq 4000, a battu tous les records lors de l'édition 1991. F. Sanchez Martinez a, en effet, bouclé le parcours en 2 h 32'51". Le nombre des participants a atteint 3620 et celui des spectateurs était aussi en hausse. Cette année, la dix-neuvième course du genre se déroulera le dimanche 9 août. Tous les amateurs peuvent d'ores et déjà s'inscrire pour cet important et couru rendez-vous. A mi-juillet expirera le délai pour prendre part à cet événement sportif. Mise sur pied par la Société de développement de Zinal, elle est comme de coutume ouverte à toutes les personnes en bonne santé. Longue et pénible puisqu'elle compte environ 50 kilomètres effort, elle s'adresse à celles et ceux qui se sont convenablement préparés. Cinq marches de quatre heures et une marche de sept heures en terrain accidenté constituent la préparation minimum. Pour les distraits, il est rappelé qu'en cas de beau temps, le port d'une casquette et de tout autre couvre-chef est indispensable. Le port des bâtons de ski sera toujours prohibé et les coureurs n'auront pas le droit de se faire accompagner par un chien. Les touristes partiront à 5 heures et effectueront ainsi une demi-heure de course dans l'obscurité. Les

coureurs de la catégorie 1 à 5 s'élanceront, quant à eux, sur le parcours à 8 h 30. Pour ceux qui le souhaitent, une maison procédera à la remise des dossards à une analyse de la morphologie de leurs valeureux pieds.

Course du succès

Le succès remporté par cette manifestation n'est plus à rappeler. Une dame d'Alsace a par exemple écrit aux organisateurs pour leur dire que cette course était devenue pour elle et son mari un pèlerinage en quelque sorte. «Nous reviendrons l'année prochaine pour fêter nos vingt-cinq années de mariage...» Pourtant, malgré cet engouement, des difficultés financières existent. Le comité rappelle que la finance d'inscription est en effet basée sur un bénéfice minimum et de survie. L'appui de la population est nécessaire. Tout un chacun peut apporter sa contribution en souscrivant au carnet de fête, en achetant des billets de tombola, des T-shirts et autres pin's. La possibilité de calquer son attitude sur celle d'un généreux coureur belge est aussi permise. Pour sa dixième participation consécutive à Sierre-Zinal, M. Van Popering a adressé un chèque de 400 francs aux organisateurs... (cat)

Nouveau spectacle

Après le premier spectacle nommé «A Ballet-Class» qui démontrait un apprentissage de danse classique de la Royal Academy of Dancing de Londres, Mme Laurent présente après trois saisons une chorégraphie de sa création intitulée «Une boîte magique» («A Magic Box»).

Mme Laurent insiste pour

donner la préférence sur des costumes simples et beaux, mais surtout sur la nécessité de présenter la danse classique sous sa forme académique, c'est-à-dire dans toute sa pureté.

Chaque chorégraphie est préparée avec attention afin que l'élève travaille dans la limite de ses capacités. C'est-à-dire de lui faire réaliser un travail honnête dans le cadre de la technique d'aujourd'hui.

Pendant le programme, quelques interludes seront présentés sur la flûte de Pan, joués par M. Roland Antille.

Le spectacle sera donné à la salle de la Sacoche en deux soirées: le vendredi 5 et samedi 6 juin à 20 h 15. Les billets peuvent être réservés à la librairie Amaker au 558866 ou le soir des représentations. (c)



L'élève Anne Bonvin lors d'une répétition d'un extrait du ballet «Les Sylphides» de Frédéric Chopin.

Elèves-conducteurs

La Société suisse des troupes sanitaires organisera, à partir du 11 juin, à Sierre, un cours de premiers secours à l'intention des élèves-conducteurs. Les personnes intéressées sont priées de s'inscrire au numéro de téléphone suivant (027) 561471. (c)



Nouvelliste**SPORT****FOOTBALL****FOOTBALL****TENNIS****CYCLISME****NE Xamax «européen» 20****Les résultats en Valais 22****«Internationaux» de France 23****Le Tour d'Italie 24**

MEUBLES decarte BÂTON
TOUTE UNE EQUIPE
A VOTRE SERVICE!
15.500 m² d'exposition Tel: (026) 44 35 44

SUISSE - MONDE

Un petit coin de ciel bleu

La pluie n'a pas empêché les étoiles de briller. Soleil dans les cœurs.

Par Christian Rappaz

Ils sont venus, ils ont vu et ont ému. Alain, Franco, Eric, Rudy, Hansi, Maxime, Giovanni, Zico, Gabet, Marc, René et tous les autres ont fait de la pelouse de Tourbillon le plus grand terrain d'amour, d'amitié et de solidarité du monde.

Ils sont venus, spontanément, ont vu, tout simplement, et ont vaincu, ensemble, un peu du malheur et de l'angoisse d'enfants frappés du mal le plus surnois qui soit: le cancer. Instants poignants où l'union des uns a donné la force aux autres. Sous les yeux d'un parterre... bon enfant et ravi de la démonstration de joueurs qui mirent beaucoup de soin à faire plaisir. Certes, la course ne fut pas toujours alerte, le geste toujours sûr. Qu'importe, ils étaient là. Elle plutôt, cette formidable constellation d'étoiles que la pluie n'empêcha pas de briller. Les 20000 pèlerins de Tourbillon et les trente enfants de Tchernobyl n'oublieront jamais ce petit coin de ciel bleu. L'espace de quatre-vingts minutes, vous avez vraiment eu le pouvoir de changer le temps. Merci et bravo, messieurs.

Delon: la forme

Tout avait commencé par la chute de l'une des étoiles. Sans autres dégâts que celui d'embraser la foule de Tourbillon, rassurez-vous. Alain

Delon tomba en effet du ciel comme une pierre précieuse dans un jardin. En grande pompe, en grande forme et visiblement heureux de participer à l'événement. Au bras d'une Albina du Boisrouvray très émue elle aussi, «Casanova» fit le délice des photographes et le bonheur de ses admiratrices. Las, Delon traversa le chaudron séduisant comme un météorite l'atmosphère. Merci et salut à l'artiste.

Zico: la classe

Le match maintenant. Il chemina entre l'extraordinaire et l'ordinaire, entre le rêve et la réalité. Rêves d'une époque flamboyante que Zico, auteur de deux buts formidables, Antognoni, Rep et Neeskens pour citer les plus en vue, se chargèrent de faire revivre. A cette liste empreinte de nostalgie, on ajoutera Marc Schnyder, le Suisse le plus proche de son ère avec Burgenner, l'acrobate, et Decastel, l'élégant. Quant à la réalité, elle passa presque inaperçue. Quelques mauvaises passes ou maladresses par-ci, par-là. Rien quoi. Parce que l'important était ailleurs.

Un chèque de 200000 francs

Fin du conte. Et des comptes. Qui débouchent sur un fantasme succès financier. Concrètement, Franco Cucinotta, l'initiateur de cette fabuleuse aventure, a pu remettre à Léon de Riedmatten un chèque de 200000 francs. Une somme qui servira à financer



les trois semaines de camp des trente enfants et de leurs accompagnants à Crans-Montana, un jardin d'enfants à Minsk et de poursuivre l'action sur place, dans la capitale de la Biélorussie. Fin du

conte. Merci à tous de nous avoir permis d'écrire cette si belle histoire. Une histoire d'enfants...

Deux buts de Zico**Sél. suisse - Sél. mondiale 3-6 (1-1)**

Suisse: Burgenner (Biaggi); Weibel, Boffi, Zappa, Chapuisat, Guyot, Trincherio; Schnyder, Hasler, Cornioley, Stierli, Decastel; Pfister, Sulser, Quentin, Botteron, Kudi Müller. Coach: Léo Walker.

Monde: Galli (Pfaff); Gerets, Bossis, Krool, Gallego, Camacho; Giresse, Gomez, Zico, Antognoni, Neeskens; Rep, Hansi Müller, Cucinotta. Coach: Michel Hidalgo.

Buts: Zico (2), Antognoni (2), Müller et Camacho pour la sélection mondiale. Schnyder (2) et Kudi Müller pour la Suisse.

Notes: Tourbillon, un soir de fête. 19200 spectateurs heureux. Arbitrage sympa de M. Daniel Roduit de Sion, assisté de MM. Dubuis et Mariéthoz.

Avertissement: sans frais pour tout le monde.

Expulsion: la méchanceté et la bêtise.

Vainqueur: le sport et l'amitié. (rap)

Cette rencontre de bienfaisance a permis à M. Léon de Riedmatten, président du comité d'organisation, de recevoir de l'initiateur du match, Franco Cucinotta, un chèque de 200000 francs.

mamin-bussien



Heureux les enfants de Tchernobyl, cette journée restera gravée dans le souvenir de leur court séjour en Valais.

mamin-bussien



L'acteur Alain Delon est venu pour donner le coup d'envoi de la rencontre internationale.

mamin-bussien



L'équipe mondiale était dirigée par le sympathique et réputé entraîneur Michel Hidalgo.

mamin-bussien



Quant à l'équipe nationale suisse, c'est l'ex-entraîneur Léo Walker qui était à la barre.

mamin-bussien

FOOTBALL - TOUR FINAL

Neuchâtel Xamax «européen»

Young Boys - Xamax
1-2 (1-1)

Wankdorf. 12700 spectateurs. Arbitre: Galler (Untersiggenthal). Buts: 25e Bregy 1-0. 31e Bonvin 1-1. 91e Bonvin 1-2. Young Boys: Pulver (44e Zurbuchen); Weber; Baumann, Rotzetter, Streun; Pagano, Christensen, Gross; Kunz, Rahmen (69e Meier). Xamax: Corminboeuf; Gottardi, Egli, Zé Maria, Régis Rothenbühler; Sutter, Perret, Smajic, Negri (46e Froidevaux); Wittl (86e Cravero), Bonvin. Notes: avertissements à Egli (24e), Zé Maria (59e), Rotzetter (83e). Dans ce match décisif pour l'attribution d'un billet européen, deux joueurs valaisans ont arraché des applaudissements dans un Wankdorf qui beignait dans une ambiance

de fête. Sur leur lancée du match de mercredi dernier à la Pontaise, Georges Bregy et Christophe Bonvin signèrent les trois buts d'une rencontre qui demeura constamment indécise. Les Neuchâtelois évoluaient dans un esprit de nervosité évident dans le premier quart d'heure, période au cours de laquelle les Bernois auraient pu réussir le k.o. A l'heure des confidences, Ueli Stielike avait raison de relever: «Ce fut un véritable match de coupe dans lequel les joueurs donnèrent tout jusqu'à la fin.» Match engagé physiquement également où l'arbitre Bruno Galler manqua parfois de fermeté et d'esprit de décision. «Nous avons raté notre qualification en début de rencontre», faisait remarquer avec raison l'entraîneur Martin Trumpler mais nullement

déçu par la qualification des Neuchâtelois: «Nous avons toujours dit que le but de la saison était une participation au tour final et notre quatrième place au classement nous fait plaisir.» Pour sa part, Neuchâtel Xamax mit du temps à trouver ses marques et le score nul à la pause correspondait à un salaire maximal pour les visiteurs. L'absence de Frédéric Chasot dans le compartiment offensif posa des problèmes à Stielike qui, d'ailleurs, modifia la disposition de ses joueurs avant la demi-heure: Bonvin, d'abord demi offensif, se vit confier un poste de véritable attaquant par la suite. En confiance - comme sous le maillot national - l'ex-Sédunois fut le seul des visiteurs à tromper la vigilance des gardiens Pulver et Zurbuchen. Il convient aussi d'ajou-

ter que sa deuxième réussite tomba lors des arrêts de jeu et lorsque les Bernois misaient encore sur l'offensive à outrance. D'ailleurs, l'entraîneur Stielike relevait: «Un match nul aurait mieux correspondu à la physionomie de la partie.» Pour sa part, Gilbert Facchinetti félicitait à distance André Luisier pour le premier titre valaisan mais le président neuchâtelois se faisait un plaisir de relever: «C'est vraiment super d'être européen mais c'est aussi formidable d'être vice-champion suisse derrière le FC Sion.» En évoluant sur un très bon rythme après la pause, Neuchâtel Xamax cueillit les fruits de la qualification mais Young Boys aurait tout autant mérité ce billet européen. Hélas! il n'y avait qu'une seule place à repourvoir au Wankdorf.

C. Yerly

La loi du sport

Grasshopper - Servette 2-0 (0-0)

Hardturm. 5600 spectateurs. Arbitre: Röthlisberger (Suhr). Buts: 55e Sforza 1-0. 86e Nemtsoudis 2-0. Grasshopper: Zuberbühler; Sforza; Gämperle, Vega (46e Häsler), Nemtsoudis; Cantaluppi, Meier, Bickel, Sutter; Gretaarsson (81e De Vicente), Wiederkehr. Servette: Pascolo; Djurovski; Stiel, Schepull, Schällibaum (69e Baumann); Guex, Sival, Hermann, Jacobacci (60e Lorenz); Dietlin, Molnar. Notes: 72e expulsion de Stiel (deux avertissements). Avertissement à Bickel (65e). Victime d'un coup à la gorge, Vega a été emmené à l'hôpital pour contrôle.

«C'est la loi du sport.» A la fin de la rencontre Michel Renquin n'était pas très discret. Il est vrai que le résultat ne pouvait pas le satisfaire: «Ce soir nous n'avons pas eu beaucoup de chance, admettait-il. Mes hommes ont pourtant fait un bon match. Peut-être qu'avec Dobrowolski nous aurions pu faire mieux. Mais avec des si!»

Il est vrai qu'avec des si, Servette aurait pu enlever le débat. Il suffit de se remémorer la 38e minute, lorsque le poteau gauche vint au secours de Zuberbühler, battu, pour se dire que si... la balle avait alors été au fond des filets, la partie aurait probablement pris une autre tournure. L'entraîneur des Genevois évitait, c'est certain, de s'en

prendre à l'arbitre Röthlisberger. Il n'empêche qu'on devinait que l'expulsion de Stiel pour une faute commise sur Wiederkehr ne lui paraissait pas très logique. De plus, il donnait l'impression de ne pas comprendre pourquoi une faute de Nemtsoudis sur Dietlin n'avait pas été sanctionnée d'un tir au but (25e réd.). Toutefois, les Romands firent souffrir leurs adversaires. Sous l'impulsion d'un Sival, brillant technicien, d'un Hermann omniprésent et d'un Molnar très batailleur, la phalange des Charmilles donna du fil à retordre à un Grasshopper qui avait l'avantage de pouvoir se contenter d'un match nul.

En fait on peut finalement se demander si Marco Pascolo ne donna pas un petit coup de pouce pour que la victoire de GC devienne réalité. Le tir de Sforza ne paraissait, c'est certain, pas irréaliste: «J'ai eu l'impression que Marco a été surpris par la trajectoire que prit le ballon à l'approche du but, remarquait Ciriaco. Sa réaction me laissa pour le moins penser qu'il prenait une partie du but à son compte.»

Cet avis était partagé par Alain Sutter qui ajoutait cependant: «Notre victoire me semble entièrement méritée. A la fin de la rencontre nous fîmes plus près du 3 à 0 que Servette du 2 à 1. Cela dit en admettant que nous avons connu des moments difficiles avant que nous réalisions le 2 à 0. A. De Peri

LNA-LNB - PROMOTION-RELÉGATION

Lucerne et Wettingen relégués, Chiasso et Bulle promus

Groupe A

Résultats

Lugano - Baden	1-1 (0-1)
Aarau - Locarno	1-0 (1-0)
Yverdon - Bâle	1-2 (0-1)
Bellinzona - Malley	2-4 (1-2)

Classement

1. Lugano	14	8	6	0	25	8	22
2. Aarau	14	7	5	2	20	13	19
3. Yverdon	14	6	6	2	24	17	18
4. Bâle	14	4	6	4	20	22	14
5. Baden	14	2	9	3	14	16	13
6. Locarno	14	3	4	7	19	19	10
7. Malley	14	3	4	7	18	30	10
8. Bellinzona	14	2	2	10	14	29	6

Lugano et Aarau restent en LNA.

Télégrammes

Yverdon - Bâle 1-2 (0-1). - Municipal. 5750 spectateurs. Arbitre: Philippoz (Sion). Buts: 38e Sitek 0-1. 65e Sitek 0-2. 80e Kekesi 1-2. Yverdon: Willommet; Taillet; Castro, Wicht, De Cet (60e Schrago); Comiseti (70e Léger), Vialatte, Kekesi; Biselx, Béguin, Châtelan. Bâle: Grüter; Baumgartner; Ceccaroni, Schweizer, Steiner; Gottardi (87e Karrer), Jeitzner, Rahmen, Zbinden; Kok, Sitek (71e Heydecker). Notes: avertissements à Baumgartner (35e), Ceccaroni (43e) et Kekesi (51e). **Lugano - Baden 1-1 (0-1).** - Cornaredo. 1200 spectateurs. Arbitre: Beck (Triesenberg). Buts: 40e Zehnder 0-1. 71e Hertig 1-1. Lugano: Romagna; Galvao; Sylvestre, Fornera (39e Morf), Tami; Hertig, Penzavalli, Colombo, Carrasco; Graciani (46e Pelosi), Zuffi.

Groupe B

Résultats

Granges - Lucerne	2-1 (2-0)
Wettingen - Chiasso	0-3 (0-1)
Chaux-de-Fonds - Bulle	1-2 (1-1)
Coire - Schaffhouse	0-2 (0-0)

Classement

1. Chiasso	14	8	4	2	28	16	20
2. Bulle	14	8	3	3	29	17	19
3. Schaffhouse	14	8	3	3	24	14	19
4. Lucerne	14	8	3	3	24	14	19
5. Wettingen	14	6	1	7	20	24	13
6. Granges	14	3	5	6	18	28	11
7. Chaux-de-Fonds	14	2	2	10	21	31	6
8. Coire	14	1	3	10	13	33	5

Chiasso et Bulle sont promus en LNA, Lucerne et Wettingen relégués en LNB.

Télégrammes

La Chaux-de-Fonds - Bulle 1-2 (1-1). - La Charrière. 350 spectateurs. Arbitre: Herrmann (Hinterkappelen). Buts: 23e Zaugg 1-0. 40e Bodonyi 1-1. 48e Bodonyi 1-2. La Chaux-de-Fonds: Crevoisier; Thévenaz; Jeanneret, De Pianté (61e Baroffio), Maranesi; Zaugg, Haatrecht, Guede (46e C. Maillad); Urosevic, Kägi, Marcini. Bulle: Varquez; Aubonne; Corminboeuf, Thomann, Duc; Higuera (77e Rusca), Bodonyi, Coria; Raboud (69e Esterhazy), Hartmann, Roudakov. **Wettingen - Chiasso 0-3 (0-1).** - Altenburg. 580 spectateurs. Arbitre: Schlup (Granges). Buts: Boban 0-1. 49e Sahin 0-2. 76e Sahin 0-3. Wettingen: A. Meier; Widmer; Ackermann, Rupf; C. Kzle, Dal Santo (58e Mathy), Andermatt, Nyfeler; Baldas-

Groupe B

Résultats

Granges - Lucerne	2-1 (2-0)
Wettingen - Chiasso	0-3 (0-1)
Chaux-de-Fonds - Bulle	1-2 (1-1)
Coire - Schaffhouse	0-2 (0-0)

Classement

1. Chiasso	14	8	4	2	28	16	20
2. Bulle	14	8	3	3	29	17	19
3. Schaffhouse	14	8	3	3	24	14	19
4. Lucerne	14	8	3	3	24	14	19
5. Wettingen	14	6	1	7	20	24	13
6. Granges	14	3	5	6	18	28	11
7. Chaux-de-Fonds	14	2	2	10	21	31	6
8. Coire	14	1	3	10	13	33	5

Chiasso et Bulle sont promus en LNA, Lucerne et Wettingen relégués en LNB.

Télégrammes

La Chaux-de-Fonds - Bulle 1-2 (1-1). - La Charrière. 350 spectateurs. Arbitre: Herrmann (Hinterkappelen). Buts: 23e Zaugg 1-0. 40e Bodonyi 1-1. 48e Bodonyi 1-2. La Chaux-de-Fonds: Crevoisier; Thévenaz; Jeanneret, De Pianté (61e Baroffio), Maranesi; Zaugg, Haatrecht, Guede (46e C. Maillad); Urosevic, Kägi, Marcini. Bulle: Varquez; Aubonne; Corminboeuf, Thomann, Duc; Higuera (77e Rusca), Bodonyi, Coria; Raboud (69e Esterhazy), Hartmann, Roudakov. **Wettingen - Chiasso 0-3 (0-1).** - Altenburg. 580 spectateurs. Arbitre: Schlup (Granges). Buts: Boban 0-1. 49e Sahin 0-2. 76e Sahin 0-3. Wettingen: A. Meier; Widmer; Ackermann, Rupf; C. Kzle, Dal Santo (58e Mathy), Andermatt, Nyfeler; Baldas-

sarri, Romano, Fink (58e Munera).

Chiasso: Bizzozzero; Rahimic; Paradiso, Minelli, Gatti; Boban, Junior, Käslin, Gwender; Bernaschina (44e Bernasconi), Sahin.

Granges - Lucerne 2-1 (2-0). - Brühl. 3000 spectateurs (record de la saison). Arbitre: Kellenberger (Effretikon). Buts: 26e Prybylo 1-0. 30e Sonnleitner 2-0. 91e Nadig 2-1.

Granges: Knutti; Gunia; Moser, Christ, Rthlisberger; Lombardo (62e Vifian), Beckenbauer; Jäggi, Chételat; Sonnleitner, Przybylo.

Lucerne: Mutter; Rueda; Gmür (36e Arts), Van Eck, Birrer (84e Camenzind); Wolf, Moser, Tuze, Baumann; Nadig, Knup.

Notes: Knup manque un penalty en tirant par-dessus (86e!)

Coire - Schaffhouse 0-2 (0-0). - Ringstrasse. 700 spectateurs. Arbitre: Schuler (Einsiedeln). Buts: 72e Löw 0-1. 88e Brugnoli 0-2.

Coire: Oberholzer (46e Taini); Jurkemik; Camenisch, Sommerhalder, Zünd; Ugras, Petkovic, Quatral, Onderer; Federico, Di Renzo (64e Kamerling).

Schaffhouse: Hunkeler; Näf; Ogg, Pavlicevic, Bossi; Lw, Meier, Brugnoli; Thoma (65e Paradiso), Engesser, Klingner (80e Harder).

Notes: avertissements à Jurkemik (39e), Ogg (40e), Sommerhalder 860e, Bossi (69e). 64e tête sur la latte de Pavlicevic.

Dans l'anonymat

Lausanne - Zurich 0-1 (0-0)

La Pontaise. 2500 spectateurs. Arbitre: Filmi (Willisau). But: 76e Bärlocher 0-1. Ce n'était donc pas la fête à La Pontaise samedi soir: mines grises, pluie diluvienne, orage et manque évident de motivation, de la part du public en premier lieu...

Car, rendons grâce aux joueurs, ils ont fait leur boulot: correctement, honnêtement mais sans cette rage de vaincre qui renverse les montagnes.

Ce fut très frappant, en première mi-temps notamment quand les deux équipes se cantonnèrent le plus souvent à mi-terrain, peinant à trouver la faille par les côtés, par des mouvements de diversion. On jouait plus qu'on jouait. Pas désagréable pour l'œil mais bigrement lassant par ce manque d'émotion qui peuvent engendrer des situations de but! Car on en a compté trois seulement durant les quarante-cinq premières minutes: Comiseti (7e) qui hésite à ti-

rer, Milton (27e) seul face à Affolter qui sauve, Isabella dont la reprise de la tête est déviée en extremis par le gardien zurichois. La rencontre allait prendre une autre tournure dès la reprise. Toujours grâce à l'impulsion de Zurichois plus habiles techniquement et qui contrôlaient relativement facilement les escarmouches des jeunes Vaudois vifs, courageux, mais par trop inexpérimentés face à des Makalalane, Milton (excellent), Moro, Sesa...

Affolter dut effectuer un arrêt en deux temps à la 57e minute quand il sauva un goal qui paraissait acquis. Ce but allait tomber un quart d'heure plus tard, suite à un exploit personnel de Moro qui tournait «autour» de la défense lausannoise pour centrer un ballon, dévié par Sesa, pour Baerlocher lequel contrôlait en pivot et fusillait. A sept mètres, rien à faire pour le gardien vaudois. Lausanne se rebiffa alors, mais en vain. Dommage. Le nul n'eût pas été volé. Norman Marguerat

Publicité



SPONSORS OFFICIELS



BANQUE CANTONALE DU VALAIS
WALLISER KANTONAL BANK



le n°1 du meuble en valais



Charly Hofmann



l'assurance sportive

CLUB DU LUNDI

Air-Glaciers S.A.
Banque Cantonale du Valais
Banque Populaire Suisse
Société de Banque Suisse
Union de Banques Suisses
Decarte-Meubles, Saxon
Dubuis-Fournier, déménagements, Sion
Les Fils de Ch. Favre, vins, Sion

MONTAGSKLUB

S. Facchinetti S.A., Neuchâtel
Les Hôtels Seiler Zermatt S.A., Zermatt
Ideal Job, Sion
Imprimerie Gessler S.A., Sion
Imprimerie Valprint S.A., Sion
Lathion-Voyages, Sion
Neuwerth & Cie S.A., Ardon
Piscine bourgeoise, Loèche-les-Bains
Placette, Sierre-Sion-Monthey

Ces entreprises soutiennent le FC Sion

La Source - Magro S.A.
Schnyder Vitus, entreprise de construction, Gampel
Société générale d'affichage (SGA), Sion
Sulzer Frères S.A., chauff. + clim., Sion
Tamoil S.A.
Téléphérique Zermatt - Lac Noir - Petit-Cervin
Zurich Assurances, R. Zryd, Sion

25 ANS

Votre spécialiste de la bureautique



JACQUES & FILS SA

Dixence 21 - 1951 SION
Tél. 027/ 22 62 62
Fax. 22 66 82

nouveau  nouveau 

Visitez notre exposition!

25 ANS

mita

BON
valeur
Fr. 300.-



le «pro» de la copie

Au lieu de fr. 1'290.-
Avec ce bon fr. 990.-

Nos atouts: conseils et service après vente

soutient le FC SION



FOOTBALL - PREMIÈRE LIGUE

Fully: la tête haute

Les Valaisans n'ont pas démerité face à une équipe genevoise plus forte.

Groupe 1

Résultats

Aigle - Martigny	0-0
Concordia - Rarogne	1-4 (0-2)
Fully - Chênois	1-2 (1-0)
Grand-Lancy - Renens	3-0 (3-0)
Montreux-Sports - Monthey	2-2 (1-2)
Savièse - Collex-Bossy	1-1 (1-1)
Versoir - Stade Lausanne	5-2 (3-1)

Classement

1. Chênois	26	18	6	2	56-15	42
2. Martigny	26	17	6	3	63-27	40
3. Monthey	26	14	8	4	47-23	36
4. Fully	26	13	6	7	40-34	32
5. Rarogne	26	8	10	8	40-33	26
6. Grand-Lancy	26	8	10	7	37-42	24
7. Renens	26	10	3	13	39-40	23
8. Montreux	26	8	7	11	30-35	23
9. Stade	26	8	7	11	37-55	23
10. Versoir	26	10	2	14	36-46	22
11. Savièse	26	7	8	11	43-63	22
12. Collex-Bossy	26	6	7	13	32-53	19
13. Aigle	26	6	6	14	36-41	18
14. Concordia	26	4	6	16	20-49	14

Chênois et Martigny disputeront les finales de promotion, Collex-Bossy les barrages contre la relégation, Aigle et Concordia sont relégués en 2e ligue.

Sans gloire

Concordia - Rarogne 1-4 (0-2)

Buts: 12e Imboden (0-1); 31e Locher (0-2); 71e Fluckiger (1-2); 76e Imboden (1-3); 90e Radosavlievic (1-4).

Concordia: Betinelli; Gertsch (46e Fluckiger); Crescenzi, Feller, Fernandez; Spada, Pache, Glorioso; d'Aquino, Malingamba, Manera. Entraîneur: Mario Fontana.

Rarogne: Salzgeber; Jakovlievic; Noti, M. Kalbermatter, Locher (46e Radosavlievic); Brunner, Brantschen, Zeifer; Troger (63e S. Kalbermatter, Pfammatter, Imboden. Entraîneur: S. Kalbermatter.

Notes: terrain du Bois-Gentil. 120 spectateurs. Arbitre: M. Charly Haenni, de Vesin.

Les Haut-Valaisans entamaient cette rencontre sur des chapeaux de roue et prenaient l'avantage à la 12e minute déjà. A la demi-heure, ils augmentaient le score par Locher. Après la pause, Salzgeber connaissait une sérieuse alerte en effectuant un sauvetage devant Fluckiger. Celui-ci allait prendre sa revanche quelques instants après en tirant le penalty provoqué par Noti sur Glorioso. Revenu au score, les Lausannois tentaient le tout pour le tout. Ils dégarnissaient leur défense et, cinq minutes après, Imboden, parfaitement servi par Radosavlievic, redonnait une avance de deux buts à ses camarades. A quelques minutes de la fin, Rarogne augmentait la marque. Une échappée d'Imboden permettait à ce dernier de glisser la balle à Radosavlievic qui, devant la cage vide, n'avait qu'à pousser la balle dans le but. (cx)

Fully - Chênois 1-2 (1-0)

Stade de Charnot. Arbitre: M. Casto Santana, de Clarens. 350 spectateurs.

Buts: 45e Bridy 1-0; 50e Hadjami 1-1; 76e Hadjami 1-2.

Fully: Ançay; Puipe, Bruchez, Darioly, Sanchez, Bridy, Reynald Moret, Thétaz, Morard (74e Rausis), Beretta (86e David Carron), Dordevic. Entraîneur: Svermir Djordjic.

Chênois: Marguerat; Alberton, Dimic (80e Varela), Puzonchet (83e Aschlimann), Pizzinato, Colletti, Rodrigues, Mattioni, Hadjami, Isabella, Taddeo.

Notes: Fully sans Régis et Serge Moret (blessés), Monti (suspendu), Pages et Crettevant (suspendus avec les juniors). Chênois sans Pagato, Gissi, Giunta et Novo (blessés), Grange et Gianoli (suspendus). Avertissements: à Dimic, jeu dur (46e), Bruchez, antijeu (52e), Hadjami, jeu dur (54e), Bridy, jeu dur (81e).

Coups de coin: 2-12 (1-9). Finalement, Fully a capitulé la tête haute face à Chênois, qui avait incontestablement des arguments frappants à faire valoir. Mais la classe d'Ançay a permis de limiter les dégâts.

Faisant fi de tout calcul, les Genevois ont immédiatement inculqué au jeu un rythme aussi accéléré qu'offensif.

Ainsi, ils n'obtinrent pas moins de six coups de coin en onze minutes. Cependant, les Valaisans montèrent bonne garde et ne cédèrent surtout pas sous le poids de la pression adverse. Ils eurent même une réaction très sérieuse lorsque Reynald Moret lança opportunément Thétaz dont la reprise passa un rien à côté des bois défendus par Marguerat (14e).

Par la suite, l'ambiance baissa quelque peu jusqu'au moment où l'arbitre siffla un coup-franc indirect contre Ançay pour obstruction face à Isabella à l'intérieur du rectangle des seize mètres. Le gardien fullierain n'apprécia guère cette décision, estimant - à juste titre - qu'il n'avait pas le ballon dans les mains et qu'il préparait tout simplement son dégagement. Pour compléter le rayon des faits divers, M. Santana reçut le ballon en plein visage et s'éroula littéralement sous l'effet du choc (37e). Heureusement qu'il n'y eut pas de conséquence fâcheuse et que

la partie put se poursuivre normalement. Au fil des minutes, Fully prit confiance dans ses moyens. Tout d'abord, Reynald Moret rata une jolie occasion (40e). Puis, Bridy - à force de travail et de volonté - ouvrit la marque. Hélas! il se montra moins heureux lorsqu'il manqua le ballon et que Hadjami put égaliser comme à la parade. A la 71e, Ançay effectua, coup sur coup, trois arrêts époustouflants, mais il dut s'avouer vaincu cinq minutes plus tard à la suite d'une splendide action entre Mattioni et Hadjami. Enfin, Taddeo (79e) et Bridy (85e) auraient encore pu marquer sans que le succès des visiteurs ne soit remis en cause.

Le président remet ça

Me Edouard Fellay a décidé de prolonger son mandat de président du FC Fully. Ainsi, il met un terme aux bruits qui couraient à ce sujet.

Paul Morand



Bridy est heureux. Reynald Moret et Morard apprécient aussi.

bussien

Sans enjeu, mais animé

Montreux - Monthey 2-2 (1-2)

Stade de Chailly. Arbitre: M. Lorenz Schwaller, de Lutembach. 300 spectateurs. Buts: 2e Nunez 1-0; 39e Uva 1-1; 43e Vouilloz 1-2; 51e Nunez 2-2.

Montreux: Jeanmonod; Szijjarto; Prina, Martin, F. Carrasco; Gomez, Breit (74e Calvo), C. Carrasco; Sumerauer, Nunez, Vernaz (56e Tinelli).

Monthey: Tornare (46e Nemethe); Rapolder; Payot, Puce (61e de Siebenthal), Burn, Nilsson, Moulin, Petrella, Kosa, Uva, Vouilloz.

Notes: absents à Monthey: Clavel, Suard, Lamaz, blessés. Avertissements à de Siebenthal (74e), rudesse, et Nunez (85e), balle au loin après siflet de l'arbitre.

On pensait que, les deux équipes n'ayant plus rien à gagner ni à perdre, elles allaient terminer la saison en roue libre. On fut un peu surpris de voir Montreux démarrer très fort et marquer rapidement. Sumerauer avait dribblé Tornare, mais tardait à tirer. Le gardien put renvoyer le ballon sur Nunez, qui ne se fit pas faute d'ouvrir la marque. Le ballon circulait mieux dans l'équipe montreusienne que dans les rangs d'une formation montreusienne disposée

en 4-5-1! Cependant, peu à peu, les Montheysans commencèrent à avoir des coups de boutoir, surtout en contre. Cela permit de constater que le gardien de Montreux, encore junior, a du talent. L'égalisation tomba justement par Uva, superbe volée sur centre de Nilsson. Et Monthey marqua au bon moment, juste avant la mi-temps, en contre, Vouilloz étant seul devant Jeanmonod.

Mais dès la reprise, on vit à nouveau un Montreux dynamique et jouant à une ou deux touches de balle. L'égalisation fut alors une juste récompense pour les joueurs de Gabet Chapuisat. Corner parfait de Breit et tête superbe de Nunez. On pensait en rester là, mais deux incidents ont encore émaillé cette rencontre. A la 64e minute, quand l'arbitre offrit un penalty à Monthey, totalement injustifié. Vouilloz jonglait avec le ballon, qui effleura une main de Nunez. Juste retour des choses, Jeanmonod retint le ballon sur l'exécution de Dany Payot. Puis enfin (78e), Martin passa en retrait à son gardien, de la tête, mais il le loba. Et Jeanmonod revint vers son but pour sauver d'une main sur la ligne. C'était bien, car personne ne méritait de gagner ou de perdre. Claude Ferrari

Le point de l'espoir

Savièse - Collex-Bossy 1-1 (1-1)

Stade de Saint-Germain. 480 spectateurs. Arbitre: M. Hans Müller de Berne assisté de MM. Lanfranchi et Dubuis. Buts: 16e Gard 0-1, 22e Calderon 1-1.

Savièse: Udriot; Mouthon; Métrailler, Nicolas Héritier, Eggs; Favre (80e Petrella), Varone, Zufferey (58e Luyet), Bououkaj; Calderon, Debons. Entraîneur: Roger Vergère.

Collex-Bossy: Frutiger; Baral (68e Vighi); Torriani, Guinand, Vassali; Racine (82e Luis Moreira), Nogues, Gard; Fernando Moriera, Oberson. Entraîneur: Raoul Nogues.

Notes: Savièse sans Margueron, Blaise Héritier et Perroud (blessés). Collex-Bossy sans Abriel et Odriozola (blessés). Avant le coup d'envoi, Roger Vergère est fleuri et reçoit un cadeau souvenir pour les quatre saisons passées à Saint-Germain. Avertissements: 47e Vassali (jeu dur), 51e Mouthon (jeu dur). Coups de coin: 2-8 (1-3).

Equitable

Pour éviter la relégation auto-

matique, Collex-Bossy se devait de récolter au minimum un point sur les hauteurs de Sion. Mission accomplie puisqu'Aigle en perdant un point devant Martigny est condamné à la relégation en deuxième ligue. Ce point révolté à Savièse, l'équipe de Nogues l'a parfaitement mérité. En seconde période, l'équipe genevoise aurait même pu prétendre à la totalité de l'enjeu si Udriot n'avait pas sorti le grand jeu.

Après l'ouverture du score signée Gard, Savièse répondit du tac au tac, démontrant ainsi qu'il ne voulait pas faire le moindre cadeau à son adversaire. Sur un centre habile de Debons, Calderon «piqua» parfaitement le ballon qui s'en alla mourir au fond des files de Frutiger. L'Argentin inscrivit au passage sa vingt-quatrième réussite de la saison ce qui est ma foi tout à fait honorable! Juste avant l'égalisation valaisanne, Favre s'était présenté entièrement seul face au portier genevois, mais celui-ci réussit à écarter le danger. Comme dimanche dernier, Mouthon suppléa son gardien sur la ligne de but après une tentative de Gard à

sept minutes de la mi-temps. Ce qui revient à dire qu'en définitive, le nul qui sanctionnait les débats était tout à fait logique. Après le thé, Savièse balbutia son football et évolua comme une âme en peine. Par deux fois seulement, les protégés de Roger Vergère inquiétèrent Frutiger, sur un essai lointain de Luyet qui passa de peu à côté (83e) et sur une tentative de Petrella bien maîtrisée par le dernier rempart de visiteurs (90e).

Collex-Bossy fut ainsi supérieur aux joueurs locaux mais ces derniers eurent la chance de pouvoir s'appuyer sur Udriot une nouvelle fois très à son affaire. Sur deux tentatives de la tête signées Oberson et Racine (53 et 57e), le gardien saviésan mit son veto. Puis l'entraîneur-joueur Nogues eut la malchance de voir sa reprise retomber sur le haut de la transversale des buts valaisans (80e). On devait en rester là. En assurant son maintien en première ligue, Savièse a réalisé son objectif. Pour Collex-Bossy, les vacances interviendront après un match de barrage contre Thoune. Jean-Jacques Rudaz

FINALES DE DEUXIÈME LIGUE

Y croire jusqu'au bout

Les Haut-Valaisans égalisent à la dernière minute.

Central - Naters 2-2 (1-0)

Stade de la Motta. 1070 spectateurs. Arbitre: M. Francisco Riviera (Nyon). Buts: 39e Jebli 1-0 (penalty); 68e Grand 2-0; 83e Hischier 2-1; 90e Holosnjaj 2-2.

Central: S. Rotzetter; Rappo; Schafer, Rumo, Montessuis; Riedo (64e Lopore), Cotting, Sudan; Berva (77e Zahno), Jebbli, Grand. Entraîneur: Sampedro.

Naters: Marty; Albrecht; M. Trogger, L. Schmid, Ch. Ebener; Ruppen (51e Schmid), Ph. Troger, F. Schmid (77e P. Ebener), Hischier, Mounir, Holosnjaj. Entraîneur: Ph. Troger.

Notes: avertissements à Grand (17e) et Ph. Troger (27e).

Le décor était pittoresque et l'ambiance était à la fête. Quant à la rencontre, elle fut intéressante de bout en bout. Certes, tout ne fut pas cousu de fil blanc. Cependant, Fribourgeois et Haut-Valaisans surent s'unir pour rendre leur confrontation aller poignante. Après un début de partie partagé qui vit la balle rebondir sur la transversale de la cage défendue par Marty à la suite d'un coup de coin de Riedo

(9e), les Centraliens s'enhardirent. Au bénéfice d'un jeu plus technique que leurs vis-à-vis, ils parvinrent à éviter l'épreuve physique que désirait leur imposer Naters. Accentuant leur pression au fil des minutes, ils finirent logiquement par ouvrir la marque. Soupçonné d'avoir «balancé» Jebbli qui venait d'abuser son cerbère, Marty fut puni d'un penalty que Jebbli transforma imparablement. Par conséquent, même si Holosnjaj avait précédemment raté ce qui était alors la plus nette occasion (32e) et que l'arbitre avait fermé les yeux sur une intervention suspecte d'Albrecht sur Grand (35e) dans la zone fatidique, Central ne volait rien à l'heure d'aller prendre le thé.

Ce dernier bu, le scénario commença gentiment à se modifier. Faisant monter Markus Troger d'un cran, le mentor valaisan donna plus de poids à son milieu de terrain. Dès lors, Naters prit les choses en main et le démontra dans les faits par des coups de tête de Holosnjaj (55e) et Freddy Schmid, celui de ce dernier étant dévié contre le poteau par le portier Rotzetter (59e). C'est pourquoi, lorsque

Grand doubla la marque pour les siens consécutivement à une bève de Martin Schmid sur un centre de Lepore, on crut que les carottes étaient cuites. C'était compter sans l'abnégation de Naters. Après avoir momentanément accusé le coup, l'ensemble de Philippe Troger tenta le tout pour le tout. Dans ce sens, l'entrée dans le jeu de Pascal Ebener ne passa pas inaperçue. En moins de temps qu'il n'en faut pour l'écrire, Hischier puis Holosnjaj, celui-ci pendant que les ultimes secondes s'égrénaient, réussirent l'exploit inattendu de trouver la faille, rétablissant ainsi la parité et mettant leur équipe en position de force avant de recevoir ce même adversaire, dimanche prochain, à l'occasion du second acte. Toutefois, il serait faux de penser que cette remise des pendules à l'heure ne tient que du miracle. En effet, la pression valaisanne fut très forte en fin de rencontre, surtout depuis la réduction du score. Mais, comme chacun le sait, un match se joue nonante minutes. Naters l'a compris, même bien compris. Jean Ansermet

Les Aiglons échec et mat

Aigle - Martigny 0-0

Aigle: Moos; Bertagna, Tomasino; Michellod, Zaza, Devanthéry (81e Buchilly); Grand, Pantucci, Hunacek (54e Lucas); Pustivuk, Payot. Entraîneur: Bertagna.

Martigny: Morisod; Moulin, Polo, Cretton, Moret; Zumptaugwald, Obrist (77e Elsig), Petoud; Martelli, Roelli. Entraîneur: Moulin.

Notes: stade des Glariers, 400 spectateurs. Arbitre: M. Stauffer (Moosseedorf). Aigle sans Rittmann et Audidier (suspendus).

Le FC Aigle a été mis échec et mat par son adversaire octodurien. Echec d'abord, puis que les Aiglons n'ont pas été capables d'ouvrir la marque, et mat ensuite, car Collex-Bossy a engrangé un point à Savièse.

La tâche aiglone avant cette rencontre ressemblait déjà fort à une mission impossible. Après quelques minutes de jeu, l'impression se renforça. Par son quadrillage très rationnel du terrain, Martigny gêna immédiatement le développement des offensives des hommes de Bertagna, raison pour laquelle on ne vit pratiquement pas de réelles occasions pour Aigle.

Martigny, quant à lui, son billet pour les finales en poche, n'a pas fait grand-chose pour emballer cette partie. Les meilleures occasions ont cependant été son apanage. A trois reprises, les Octoduriens faillirent mettre les «jaune et noir» au pied du mur avant la pause.

Le thé avalé, l'atmosphère devint de plus en plus lourde

et tendue du côté du stade des Glariers. Les Chablaisiens tentèrent bien d'emballer le match et de modifier ainsi leur sort. Il manqua le bout du soulier à Lucas pour tromper Morisod (60e). La réussite ne fut pas non plus au rendez-vous de la subtile déviation de Pustivuk, tentée sur un centre de Pantucci (65e). En se découvrant derrière, Aigle favorisa bien entendre les contres octoduriens. Cependant, l'efficacité n'avait pas non plus choisi Martigny comme représentant hier après-midi. Coup sur coup Roelli et Petoud ratèrent des buts à leur portée (79e et 82e).

Les minutes s'écoulant inexorablement, le sort du FC Aigle était scellé. Après cinq saisons en première ligue, Aigle rejoint l'échelon inférieur. P. Blattner

LN ESPOIRS

Zurich manque un penalty!

Sion - Zurich 1-1 (0-1)

Sion: Varonier; Lamon, Schuler, Hoffmann, Dubuis, Giannini, Junuzi (64e Debons), Théodoloz (64e Dupraz) Cuesta, Praz (58e Clot), Gabbud.

Zurich: Marer, Aebi, Bally, Nemtsoudis, Gretschi, Milano, Flühmann (73e Ninghetto), Nazenauer, Pupolin (78e Presta), Güntensberger, Carminati.

Buts: 32e Güntensberger (penalty) 0-1; 73e Debons 1-1. Notes: match disputé sur terrain annexe de Tourbillon. Arbitre: M. Yvan Bettex, d'Echallens. Avertissements: à Milano (65e) et Lamon (70e). A la 17e, Flühmann manque un penalty.

Les Sédunois n'ont ainsi pas réussi à passer l'épaule face à un Zurich volontaire, attentif et discipliné. Sur le terrain annexe, les poulains de Jean-Claude Richard ont peut-être manqué d'espaces et nombreuses furent les ouvertures perdues.

Zurich joua très haut dès le début du match pour contenir une équipe valaisanne en manque de victoires cette saison.

Et Sion se fit piéger! Par deux fois, en effet, les arrières latéraux durent user de la faute fatale dans leurs seize mètres. Si le premier penalty passa à côté des buts de Varonier, le second, par contre, alla au fond des filets.

Mené au score à mi-parcours, Sion réagit bien et tenta, mais en vain, de «secouer» les Zurichois. De nombreuses actions de but valaisannes n'avaient pas abouti en première mi-temps et le scénario se répéta en seconde. Praz, Junuzi, Cuesta manquaient de réelles occasions. Il fallut finalement l'arrivée de Debons qui, d'un tir de toute beauté, réussit à obtenir l'égalisation. Cela donna un certain allant à la rencontre, Sion voulant forcer la décision. Mais les actions de but sédunoises furent noyées dans l'œuf par une formation zurichoise qui sut préserver le partage des points. L'on en est ainsi au terme de ce championnat des Espoirs auxquels l'on souhaite un repos réparateur.

Nos félicitations pour une saison qui nous a valu tout de même de belles satisfactions. (but)

A L'ÉTRANGER

L'Allemagne de justesse

Trois jours après la défaite de la France contre la Suisse à Lausanne, l'Allemagne n'a pas non plus pleinement convaincu lors de son avant-dernier test en prévision du tour final du championnat d'Europe. A Gelsenkirchen, les champions du monde se sont néanmoins imposés par 1-0 (0-0) face à la Turquie, devant 55000 spectateurs, grâce au 43e but en match international de Rudi Völler (64e).

Gelsenkirchen. 55000 spectateurs. Arbitre: Ramos (Fr). But: 64e Völler 1-0. Allemagne: Köpcke; Binz; Kohler, Buchwald; Wörns (46e Effenberg), Hässler, Sammer, Möller, Brehme; Völler, Klinsmann (57e Thom).

Turquie: Hayrettin; Bülent; Oğün, Orhan; Recep (83e Serinat), Mehmet (65e Oguz), Riza, Oenal (84e Aykut); Hami, Hakan.

Hollande: large victoire

Le onze hollandais a remporté une victoire facile devant le pays de Galles (4-0), à Utrecht, dominant de bout en bout et ne laissant filer aucune occasion de marquer, au désespoir du gardien gallois Neville Southall, visiblement éreinté en fin de partie.

Utrecht. - 15000 spectateurs. Arbitre: Palsi (Fin).

En Suisse

Match d'appui

Châtel-Saint-Denis - Brüttsellen 1-3 (0-3)

Stade de Lussy. 350 spectateurs. Arbitre: Bianchi (Chiasso). Buts: 16e Saykoku 0-1. 34e Saykoku 0-2. 45e Mardones 0-3. 85e Martin 1-3. Match retour samedi 6 juin à 17 h 30 à Brüttsellen.

Baden. Finale de la coupe de Suisse féminine: DFC Berne - DFC Schwerzenbach 0-1 a.p.

Promotion en LNB: finales

1er tour (aller 6-7 juin, retour 13-14 juin): Soleure ou Moutier - Chênôis, Martigny - Bümpliz, Wil ou Frauenfeld - Red Star ZH, Pratteln ou Ascona - Tuggen. 2e tour: 20-21 et 23 juin. Match de barrage pour désigner le 3e promu en LNB: 27-28 juin.

Barrages contre la relégation en 2e ligue (6-7 juin): Collex-Bossy - Thoue et Suhr - Veltheim. Barrage entre les deux perdants, matches aller et retour 13 et 20 juin.

Buts: 15e Roy 1-0. 36e Van Basten 2-0. 73e Winter 3-0. 83e Jonk 4-0.

Victoire des Etats-Unis

Les Etats-Unis ont facilement battu à Washington l'Eire, 3-1 (0-0), lors du match d'ouverture de la première édition de l'US Cup, tournoi quadrangulaire dont les deux autres équipes sont l'Italie et le Portugal. Les Américains, qui se préparent pour le Mondial 1994, ont ainsi obtenu leur première victoire en trois rencontres contre l'Eire. Sur leurs terres, ils avaient en effet été tenus en échec (1-1) le 1er juin 1991 avant de s'incliner (4-1) en avril dernier à Dublin.

Washington. - 35696 spectateurs. Arbitre: Seiffert (Can). Buts: 51e McCarthy 0-1. 54e Balboa 1-1. 70e Ramos 2-1. 87e Harkes 3-1.

Tokyo. - Match international amical: Japon-Argentine 0-1 (0-0). 60000 spectateurs. But: 53e Batistuta 0-1.

La coupe de Belgique

Demi-finale (retour) à Sclersin (Liège): FC Malines - Standard de Liège 2-0 (0-0). Buts: 72e Albert 1-0; 88e Arambasic 2-0. Aller 1-1. La finale opposera le dimanche 7 juin à l'Olympiapark de Bruges le FC Malines à Antwerp qui a battu La Gantoise 1-0 (aller 1-1).

Autriche. - Play-offs, 13e journée: St-Pölten - Austria Vienne 0-0. Rapid Vienne - Vorwärts Steyr 4-3. Admira/Wacker - FC Tirol 1-2. Austria Salzburg - Stahl Linz 3-1.

Le classement: 1. Salzburg 33. 2. Austria Vienne 31. 3. FC Tirol 31. 4. Admira/Wacker 29. 5. Rapid Vienne 28.

US Cup. - Italie - Portugal 0-0. (si)

Espagne

Résultats

Español Barcelona - Barcelona	0-4
Real Majorque - Real Sociedad	2-1
Burgos - Saragosse	0-1
Albacete - Oviedo	2-0
La Corogne - Atletico Madrid	1-1
Logroñes - Osasuna Pampelune	0-0
Real Madrid - Valence	2-1
Sporting Gijon - Ténériffe	1-1
Séville - Cadix	0-0
Athletic Bilbao - Valladolid	2-0

Classement

1. Real Madrid	37	23	8	6	76-29	54
2. Barcelone	37	22	9	6	85-37	53
3. Atletico Madrid	37	23	5	9	63-34	51
4. Valence	37	20	6	11	60-41	46
5. Real Sociedad	37	16	11	10	43-37	43
6. Saragosse	37	17	7	13	39-39	41
7. Albacete	37	16	8	13	44-43	40
8. Burgos	37	12	13	12	39-40	37
9. Sporting Gijon	37	15	7	15	36-40	37
10. Logroñes	37	13	9	15	35-50	35
11. Séville	37	13	8	16	48-44	34
12. Oviedo	37	13	8	16	38-45	34
13. O. Pampelune	37	10	13	14	30-39	33
14. Athletic Bilbao	37	13	7	17	38-56	33
15. Ténériffe	37	11	10	16	43-48	32
16. Esp. Barcelone	37	12	7	18	42-59	31
17. La Corogne	37	7	15	15	36-48	29
18. Cadix	37	7	13	17	31-54	27
19. Real Majorque	37	9	7	21	28-48	25
20. Valladolid	37	6	13	18	30-53	25

AVF: RÉSULTATS ET CLASSEMENTS

3e ligue, gr. 1

Hérémence - Turtmann	1-4
Leuk-Susten - Bramois 2	1-0
Montana-Cr. - Agarn	0-5
St. Niklaus - Steg	2-0
Sierre - Aproz	4-0
Visp - Varen	2-1

3e ligue, gr. 2

Bagnes - Riddes	1-2
USCM - Vionnaz	2-0
Fully 2 - Conthey	4-1
ES Nendaz - US Port-Valais	2-1
Orsières - Massongex	4-4
Vernayaz - Vétroz	0-2

4e ligue, gr. 1

Lalden 2 - Leukerbad	2-1
Noble-Contrée - Visp 2	1-3
Raron 2 - Brig 2	0-2
Salgesch 2 - Miège	3-2
Steg 2 - Naters 2	1-1
Termen/R.-B. - Chippis	2-1

4e ligue, gr. 2

Ayent - Chermignon	2-2
Chalais 2 - Nax	10-1
Châteauneuf - St-Léonard	1-1
Grimisuat 2 - Grône 2	2-1
Lens - Evolène	0-3
Sion 3 - Savièse 2	0-1

4e ligue, gr. 3

Ardon - Erde	7-3
Conthey 2 - Leytron 2	0-0
Isérables - La Combe	2-1
Monthey 3 - Sion 4	9-0
Savièse 3 - ES Nendaz 2	2-2
Vex - Châteaun. 2	3-1

4e ligue, gr. 4

Evionnaz-Coll. - Monthey 2	2-1
La Combe 2 - Martigny 2	0-0
St-Gingolph 2 - Saxon	3-0
St-Maurice - Troistorrents	1-2
Saillon - Orsières 2	1-0
Vollèges - Bagnes 2	0-3

5e ligue, gr. 1

Agarn 2 - Termen/R.-B. 2	1-1
St. Niklaus 2 - Stalden	4-2
Saas-Fee - Varen 2	5-1
Sierre 2 - Leuk-Susten 2	2-3
Turtmann 2 - Visp 3	1-2

5e ligue, gr. 2

US ASV - Anniviers	1-1
Arbaz - Sierre 3	0-3
Granges 2 - Lens 2	2-2
St-Léonard 2 - Bramois 3	4-2

5e ligue, gr. 3

Aproz 2 - Saillon 2	1-5
Chamoson 2 - Conthey 3	2-4
Erde 2 - Granges	0-2
Evolène 2 - Montana-Cr. 2	3-6
Riddes 2 - St-Maurice 3	0-3
Vétroz 2 - Isérables 2	6-1

5e ligue, gr. 4

Fully 3 - USCM 2	2-7
Liddes - Massongex 2	6-1
Vérossaz 2 - St-Maurice 2	0-3
Vionnaz 2 - Vernayaz 2	4-1
Vouvry 2 - Troistorrents	0-1

Seniors, gr. 1

Brig - Termen/R.-B.	5-1
Lalden - Visp	3-1
Naters - Stalden	5-1
Steg - Raron	1-1

Seniors, gr. 2

Salgesch - Chalais	2-5
Sierre - Leuk-Susten	3-1
Turtmann - Chippis	2-1
Visp 2 - Agarn	1-2

Seniors, gr. 3

Grône - Leytron	2-7
Hérémence - ES Nendaz	5-1
Conthey - St-Léonard	3-1
Châteauneuf - Sion	0-7
Martigny - Vétroz	10-1

Seniors, gr. 4

St-Maurice - Massongex	4-1
Saxon - Monthey	0-2
Troistorrents - La Combe	0-1
Vionnaz - USCM	4-2

Juniors A, 1er degre, gr. 1

Brig - Bramois	3-5
Naters - Leuk-Susten	4-1
Raron - Noble-Contrée	R
St-Léonard - Ayent	4-5

Juniors A, 1er degre, gr. 2

Martigny - Châteauneuf	12-0
Orsières - ES Nendaz	5-5
Sion 2 - Vernayaz	12-0
Vouvry - Fully	5-5

Juniors A, 2e degre, gr. 1

Bramois 2 - Savièse	1-4
Chalais - Naters 2	1-4
Conthey - Visp	2-3
Sierre - Termen/R.-B.	0-4
Steg - Lens	9-2

Juniors A, 2e degre, gr. 2

Chamoson - Hér./Hérens	3-4
La Combe - Troistorrents	2-1
Monthey - Saillon	1-2
Saxon - Vollèges	1-4
Vétroz - St-Maurice	1-2

Juniors B, 1er degre, gr. 1

Bramois - St. Niklaus	4-1
Brig - Chalais	1-0
Naters - Visp	1-1
Raron - Châteauneuf 2	5-1

Juniors B, 1er degre, gr. 2

Châteauneuf - Bagnes	7-0
Martigny - USCM	-
Monthey - Savièse	5-3
Sion 3 - Grimisuat	4-1

Juniors B, 2e degre, gr. 1

Leuk-Susten - Sierre	3-0
Salgesch - Steg	8-4
Termen/R.-B. - Noble-Contrée	R

Juniors B, 2e degre, gr. 2

Leytron - Chermignon	1-1
St-Léonard - Ayent	5-3
Saxon - Chamoson	4-4
Vétroz - ES Nendaz	8-0

Juniors B, 2e degre, gr. 3

Fully - Riddes	5-3
La Combe - Vionnaz	8-1
Martigny 2 - St-Maurice	2-7
US Port-Valais - Evionnaz-Coll.	2-2

Juniors C, 1er degre, gr. 1

Naters - Brig	6-2
Sierre - Leuk-Susten	R
Steg - Lens	8-4
Visp - Montana-Cr.	1-5

Juniors C, 1er degre, gr. 2

Bagnes - ES Nendaz	6-1
Monthey - Troistorrents	0-5
Sion 2 - Orsières	1-5
Vétroz - Steg 2	2-6

Juniors C, 2e degre, gr. 1

Agarn - Stalden	3-4
Brig 2 - Varen	0-1
Raron - Naters 2	6-0
St. Niklaus - Turtmann	2-3

Juniors C, 2e degre, gr. 2

Bramois - Salgesch	1-9
Granges - Miège	1-2
St-Léonard - Chippis	2-7
Sierre 2 - Anniviers	7-1

Juniors C, 2e degre, gr. 4

Ardon - Riddes	2-4
Chamoson - Martigny	0-4

3-4

Fully - La Combe	3-4
Saxon - Saillon	-

Juniors C, 2e degre, gr. 5

Evionnaz-Coll. - Vouvry	4-7
Fully 2 - Vernayaz	1-14
Liddes - Vollèges	1-4
Massongex - USCM	3-6

2e ligue, gr. 1

1. Naters	22	17	2	3	58-26	36
2. Grône	22	11	6	5	55-38	28
3. Leytron	22	13	0	9	67-50	26
4. St-Gingolph	22	11	4	7	44-28	26
5. Bramois	22	9	4	9	44-41	22
6. Brig	22	8	6	8	30-34	22
7. Lalden	22	8	4	10	44-47	20
8. Vouvry	22	4	10	8	30-30	18
9. Chalais	22	5	8	9	26-39	18
10. Salgesch	22	6	5	11	30-51	17
11. Grimisuat	22	5	7	10	41-46	17
12. Chamoson	22	3	8	11	28-67	14

3e ligue, gr. 1

1. Sierre	20	16	1	3	66-18	33
2. Varen	20	14	4	2	60-23	32
3. Visp	20	10	6	4	51-38	26
4. Leuk-Susten	20	7	12	1	32-23	26
5. Steg	20	9	3	8	36-32	21
6. Aproz	20	6	7	7	54-45	19
7. Agarn	20	7	5	8	30-39	19
8. St. Niklaus	20	7	4	9	40-44	18
9. Hérémence	20	6	4	10		

Automobilisme

Rallye de l'Acropole

Le Français Didier Auriol (Lancia Delta HF) a été impérial, hier, remportant les cinq épreuves spéciales de la première étape du rallye de l'Acropole, qui menait les concurrents d'Athènes à Delphes, par un temps très chaud et ensoleillé.

Auriol donnait le ton dès la première épreuve, la superspéciale d'Anavissos où, en dépit d'un arrosage, c'est dans la poussière que s'est déroulée l'ouverture. La Lancia pilotée par le Français s'est montrée la plus rapide, tout comme elle le fut dans les quatre spéciales suivantes.

Toutefois, cette domination est à tempérer car l'Allemand Armin Schwarz (Toyota Celica T4WD), deuxième à l'issue de la première étape, n'est qu'à 29", précédant la voiture de son camarade d'écurie le Finlandais Markku Alen (à 32"). A la fin de cette cinquième spéciale, Auriol ignorait qu'il serait en position encore plus confortable, Juha Kankkunen, le vainqueur de l'an passé, étant pénalisé d'une minute, sa Lancia ayant eu du mal à redémarrer après son assistance, ce qui entraîna un retard au contrôle horaire.

Cela a fait le bonheur de l'Italien Miki Biasion qui, avec beaucoup de panache et d'abnégation, avait placé sa Ford Sierra Cosworth en 4e position. Un résultat qui n'était pas évident pour Biasion, compte tenu de la présence de deux Lancia et de trois Toyota Celica T4WD, qui passent pour les plus compétitives des autos en course. D'autant que les pilotes de ces voitures sont de qualité.

A commencer par le leader du championnat du monde, l'Espagnol Carlos Sainz, dont la Toyota a connu des problèmes de suspension à l'avant: son écurie avait innové en plaçant une suspension en aluminium. Elle n'était pas très efficace et il fallut que l'Espagnol patiente pour en changer jusqu'à l'assistance précédant la dernière spéciale. Le résultat fut concluant puisqu'il ne céda que 10".

Le classement au terme de la 1re étape: 1. Didier Auriol - Bernard Occelli (Fr), Lancia Delta HF, à 47'22". 2. Armin Schwarz - Arne Hertz (All/Su), Toyota Celica T4WD, à 29". 3. Markku Alen - Ilkka Kivimäki (Fin), Toyota Celica T4WD, à 32". 4. Miki Biasion - Tiziano Siviéro (It), Ford Sierra Cosworth 4x4, à 45". 5. Colin McRae - Derek Ringer (GB), Subaru Legacy, à 59". 6. Kenneth Eriksson - Staffan Parmander (Su), Mitsubishi Galant VR4, à 1'17". 7. Carlos Sainz - Luis Moya (Esp), Toyota Celica T4WD, à 1'18". 8. Ari Vatanen - Bruno Berglund (Fin/Su), Subaru Legacy, à 1'22". 9. Juha Kankkunen - Juha Piironen (Fin), Lancia Delta HF, à 1'51". 10. Jorge Recalde - Christie Martin (Arg), Lancia Delta HF, à 2'03".

11e slalom de Chamblon

Classement scratch: 2. Jürg Anliker (Spiez) Martini MK 2'58"46 (moyenne 76,655). 2. J.-P. Demarchi (Collombey) Argo Ford 3'01"38. 3. Roger Rey (Sierre) Ralt BMW 3'01"45. 4. Hans Pfeuti (Montevraz) Van Diemen 3'04"21. 5. Dominique Salamin (Grimentz) Martini MK 3'04"34. 6. Pierra-A. Baudet (Yvonand) Lucchini 3'06"77. 7. Pascal Gervaix (Genève) Van Diemen 3'06"92. 8. Jean-Claude Antille (Sierre) Martini MK 3'07"04. 9. Claude De Marchi (Lutry) Van Diemen 3'07"25. 10. Fritz Erb (Hallau) Opel Kadett 3'10"60. (si)

TENNIS

Paris entre orage et passion

Les frayeurs de Monica et le retour de Leconte.

Monica Seles a été au bord du k.-o. devant la 150e mondiale. Au lendemain de la décision de l'ONU d'imposer un embargo à la Serbie, la Yougoslave a longtemps balbutié son tennis. Face à la No 6 japonaise, Akiko Kijimuta, qui joue comme elle tous ses coups à deux mains, Seles a été menée 3-0, puis 4-1 au troisième set!

Mais la tenante du titre a prouvé qu'elle avait de sacrées ressources morales. Elle a retourné la situation pour s'imposer finalement 6-1 3-6 6-4. A deux jeux de signer la «perf» de sa vie, la Japonaise s'est, il est vrai, contractée. Les deux doubles-fautes qu'elle a commises dans le dernier jeu traduisaient bien son degré de nervosité dans cette fin de match.

Avec les frayeurs de Monica, le simple dames a enfin tenu la vedette à Roland-Garros. Lors de cet après-midi pluvieux, le match du jour n'a pas suscité de grosses émotions sur le central. Avant qu'une seconde averse ne le renvoie définitivement aux vestiaires, André Agassi s'était montré toujours aussi explosif. Face à Emilio Sanchez, il a été impérial dans les deux premiers sets, où il s'imposait 6-1 6-3. Le match reprendra aujourd'hui lundi à 1-1 dans la troisième manche. Le Catalan a dû se poser bien des questions avant de trouver le sommeil.

Le défi du Croate

Les choses sérieuses débuteront demain pour Jim Courier. Après quatre succès en trois manches face à des joueurs de fond de court, dont le dernier (6-1 6-4 6-1) acquis devant le junior ukrainien Andrei Medvedev, le numéro un mondial affrontera en quarts de finale l'un des meilleurs serveurs du monde en la personne de Goran Ivanisevic, victorieux en quatre sets de l'Espagnol Carlos Costa.

«Muster et Mancini ont le même style que Courier. Ils ne pouvaient pas lui faire de mal car Jim est trois fois plus fort qu'eux. Mon jeu est différent. Je peux armer des aces à tout moment et frapper la balle très fort. Je reste d'ailleurs sur deux succès contre lui. Moi, je n'ai rien à perdre. Lui en revanche, il est à la fois le tenant du titre et le numéro un mondial...» Goran Ivanisevic n'a pas froid aux yeux. Le Croate croit à l'impossible exploit.

Seulement, pour le réaliser, le talent de Split devra afficher une concentration sans faille. Contre Costa, il a connu à nouveau un de ces moments d'égarément qui avaient failli lui coûter bien cher au tour précédent devant Magnus Larsson. Mes ses chances sont réelles. Depuis son match

contre Stich en septembre dernier en demi-finale de coupe Davis, Courier n'a plus rencontré sur terre battue un homme qui cherche à finir les points en une ou deux frappes. Et contre Stich à Kansas City, Courier avait été défait...

Costa: le match de trop

Révélation de la saison avec ses victoires à Estoril et Barcelone et sa finale de Rome, Carlos Costa a joué le match de trop sur le central. Face à Ivanisevic, le numéro 10 mondial ne fut qu'une ombre: «Je n'ai pas joué ce match. Je n'ai rien fait sur le court.» Le Catalan a le mérite de la franchise. Face au Croate, il s'est montré beaucoup trop passif pour espérer un meilleur sort.

La défaite sans gloire de Costa ne constitue pas vraiment une sensation. Comme Alberto Mancini en 1989 et Sergi Bruguera l'an dernier, Costa avait brûlé toutes ses cartouches avant ces «internationaux» de France. Face au Croate, il disputait son... 28e match sur terre battue de l'année.

Leconte: le retour II

A l'appel de la deuxième semaine des «internationaux» de France, une seule question vous brûle les lèvres dans les allées de Roland-Garros: Henri Leconte peut-il aller au bout? Le Français de Genève, 200e mondial, a réussi un retour époustouflant au premier plan en dominant en trois manches Michael Stich, le champion de Wimbledon. Avec les défaites d'Edberg, balayé en trois sets par le Russe Andrei Cherkasov, et de Chang, saoulé par la frappe du Suédois Nicklas Kulti, Leconte bénéficie d'un tableau très ouvert. Et effet, parmi les huit qualifiés dans ce bas du tableau, on ne trouve que deux joueurs classés dans les 50 meilleurs de l'ATP, le Tchécoslovaque Petr Korda (8) et Cherkasov (34).

Face à Stich, Leconte était à nouveau transcendant par cette flamme qui lui avait permis de jouer le match de sa vie à Lyon en finale de la coupe Davis face à Pete Sampras. Une première balle qui fait mal, une seconde qui fuse sur les lignes, une volée efficace et des coups de génie tant en retour qu'en passing: c'était vraiment le grand «Riton». «J'ai l'impression aujourd'hui d'être à nouveau en coupe Davis», lâche-t-il.

Malgré les superlatifs qui ont accompagné cette énième résurrection du Lazare du tennis, Henri Leconte calme le jeu: «Ce n'est pas parce que j'ai gagné trois matches que je vais devenir tout d'un coup No 3 mondial. J'ai un jeu qui n'est pas facile à gérer, pas facile à régler. Je prends tellement de risques.»

Hlasek-Rosset en quarts

Jakob Hlasek et Marc Rosset

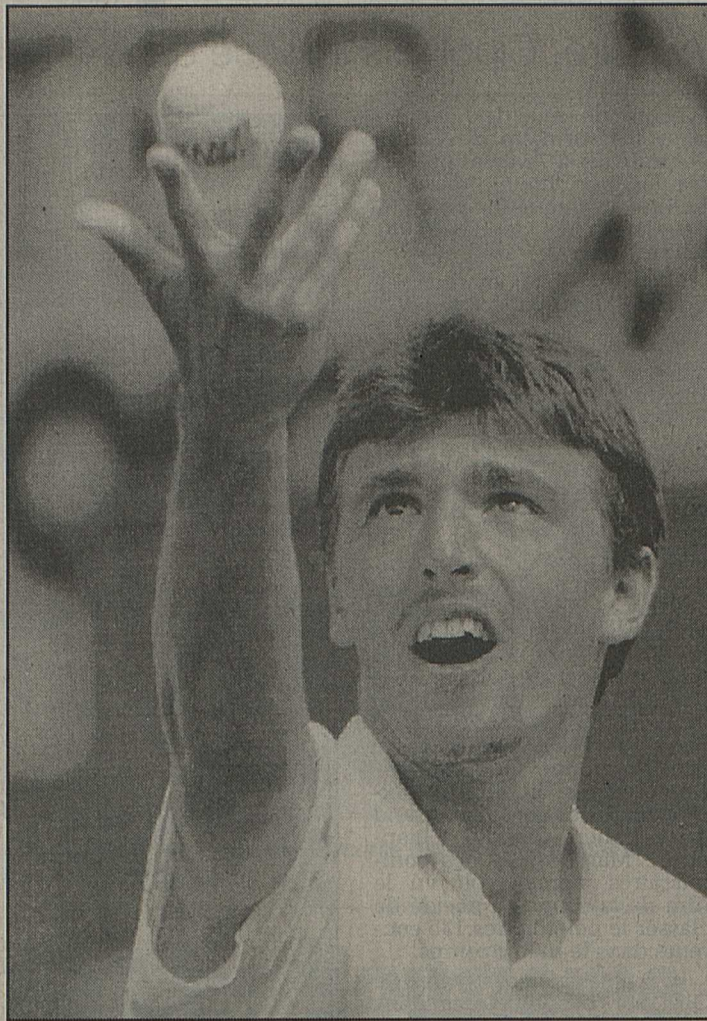

Hypnose version Ivasevic. Le Croate y croit...

keystone

disputeront les quarts de finale du double messieurs de Roland-Garros. Victorieux 6-3 6-7 (4-7) 6-4 de la paire formée de l'Argentin Javier Frana et du Mexicain Lenordo Lavalle, tête de série No 12 du tournoi, les Suisses seront maintenant opposés à l'Américain Jim Pugh et au Tchécoslovaque Petr Korda.

Face aux deux gauchers sud-américains, Hlasek et Rosset n'ont pas eu la partie facile. Dans ce huitième de finale, la décision est tombée dans le dernier jeu lorsque les deux Suisses réussissaient chacun un lob gagnant pour s'offrir deux balles de match sur le service de Frana. Sur la seconde, Hlasek optait pour un retour en lob qui surprenait l'Argentin.

En armant ses deux lobs dans le dernier jeu, «Kuba» s'est fait pardonner ses deux doubles-fautes consécutives à 4-2 40-30 qui avaient remis sur orbite les deux gauchers sud-américains dans cette dernière manche.

Ce tournoi de double, où la paire André Agassi - John McEnroe est toujours dans la course, se disputera au meilleur des trois manches à tous les tours. L'an dernier, on avait joué en cinq sets dès le stade des demi-finales.

Résultats

Simple messieurs, 8es de fi-

nale: Goran Ivanisevic (Cro/8) bat Carlos Costa (Esp/9) 6-3 4-6 6-1 6-1. Jim Courier (EU/1) bat Andrei Medvedev (CEI) 6-1 6-4 6-2. André Agassi (EU/11) - Emilio Sanchez (Esp) 6-1 6-3 1-1.

Simple dames, 8es de finale: Gabriela Sabatini (Arg/3) bat Patricia Hy (Can) 6-3 6-1. Natalia Zvereva (CEI) bat Sabine Hack (All) 6-3 6-3. Arantxa Sanchez (Esp/4) bat Kimiko Date (Jap/14) 6-1 6-2. Monica Seles (You/1) bat Akiko Kijimuta (Jap) 6-1 3-6 6-4. Steffi Graf (All/2) bat Jana Novotna (Tch/10) 6-1 6-4. Conchita Martinez (Esp/7) - Leila Meshki (Geo/15) 6-4 5-5. Nathalie Tauziat (Fr/12) - Manon Bollegraf (Hol) 4-6 6-1 1-0.

Double dames, 2e tour: Katerina Maleeva - Barbara Rittner (Bul-All/15) battent Alexia Dechaume - Julie Halard (Fr) 6-1 6-4. Lori McNeil - Nicole Provis (EU-Aus/6) battent Karin Kschwendt - Florencia Labat (All-Arg) 6-2 6-3.

Double messieurs, 3e tour: Jim Grabb - Richey Reneberg (EU/9) battent Wayne Ferreira - Piet Norval (AS/8) 6-3 3-6 6-4. Jakob Hlasek - Marc Rosset (S) battent Javier Frana - Leonardo Lavalle (Arg-Mex/12) 6-3 6-7 (4-7) 6-4.

1. Les matches en cours ont été interrompus et reportés à lundi en raison des chutes de pluie.

ATHLÉTISME

Aux quatre coins du monde

Zmelik à 8627 points

Le Tchécoslovaque Robert Zmelik (23 ans), quatrième aux derniers championnats du monde, a nettement remporté le décathlon de Götzis. Il a totalisé 8627 points contre 8483 à son second, le Finlandais Eduard Hämäläinen. Chez les dames, l'Allemande Sabine Braun a approché de 22 points le record d'Europe de Larissa Nikitina (CEI) avec un total de 6985 points. Meilleur des Suisses en lice, Beat Gähwiler (27 ans) en est resté à 7657 points, à 193 points de la limite de qualification pour les Jeux olympiques.

Werner Günthör à 21 m 30

Les adversaires de Werner Günthör sont avertis: lors du

tour éliminatoire du championnat suisse interclubs, à Zoug, le Thurgovien du LC Zurich a lancé le poids à 21 m 30, meilleure performance mondiale de l'année. A relever pour le reste le 800 m des sœurs Scalabrin à Jona (2'02"83 pour Aurelia, 2'03"10 pour Regula). Le LC Zurich et le LC Brühl Saint-Gall chez les messieurs, ainsi que le LV Winterthour et le TV Unterstrass côté féminin se sont qualifiés pour le tour final de LNA.

La réunion de San Jose

Les Américains Mike Marsh, Gail Devers et Johnny Gray se sont illustrés lors de la réunion du grand prix de San Jose (Californie), réunion par ailleurs largement marquée par l'affaire Reynolds et au cours de laquelle Werner

Günthör s'est peut-être découvert un nouveau rival dans l'optique de Barcelone. Au moment où le Thurgovien réussissait 21 m 30 à Zoug, l'Américain Gregg Tafrales remportait en effet le concours du poids avec un jet à 21 m 18. Marsh, le sprinter en forme du moment, a surmonté un mauvais départ mais bénéficié d'un vent favorable (2 m 11, seconde) pour passer une nouvelle fois sous la barre des 10 secondes. Il franchissait la ligne en 9"99, loin devant son compatriote Jon Drummond (10"25).

La coupe d'Europe

TV Länggasse a terminé en tête du groupe B lors de la coupe d'Europe des clubs disputée à Birmingham. Les Bernois ont remporté cinq victoires: Daniel Ritter (400 m haies), Raynald Mury (per-

che), Hansruedi Meyer (poids), Markus Graf (5000 m) ainsi que le relais 4 x 100 mètres.

Chez les dames, LC Zurich a terminé au huitième rang sur dix-huit clubs engagés dans le cadre de la même compétition, mais à Milan. Julie Baumann a notamment pris un bon second rang sur 100 m haies en 13"26 derrière la détentrice du record du monde, la Bulgare Yordanka Donkova (13"00).

IAAF: admissions

Les douze anciennes républiques soviétiques ont été admises comme membres provisoires au sein de la fédération internationale (IAAF) par le conseil exécutif, réuni à Toronto. L'IAAF a également réadmis l'Afrique du Sud. Elle a aussi décidé d'abolir les tests chromosomiques de féminité, qui avaient donné lieu à une polémique. (si)

Hippisme

Encore Fuchs

Markus Fuchs est insatiable: une semaine après avoir enlevé le grand prix de Cannes et au lendemain de son succès dans le championnat de Munich, le Saint-Gallois a remporté avec «Shandor» le grand prix du CSI allemand. Sans faute au barrage, dans un temps de 36"54 qui lui a permis de devancer nettement ses rivaux, le cavalier helvétique en empoché 30000 marks pour sa double victoire.

Munich. CSI/CDI, grand prix. S/A avec barrage: 1. Markus Fuchs (S), «Shandor», 0/36"54. 2. Morten Aasen (No), «Animo», 0/37"32. 3. Elmar Gundel (All), «Lusius», 0/37"37. 4. Denise Cojuangco (Phil) 0/38"56. 5. Hugo Simon (Aut), «Amaretto», 4/36"39. 6. Otto Becker (All), «Landmann», 4/40"38.

Fribourg-La Poya

Cat. MII, bar. A au chrono. Première série: 1. Thomas Buholzer (Eschenbach), «Picasso X», 0/66"13. 2. Michel Darioly (Martigny), «Ladislav», 0/69"64. 3. Niklaus Rutschli (Müntschemier), «Goliath», 0/72"29. Deuxième série: 1. Michel Pollien (Malapalud), «Pasqua II», 0/62"64. 2. Jean-Marc Thierrin (Bonnefontaine), «Equus de la Bâtie», 0/66"73. 3. Urban Riedo (Guin), «Club Royal», 0/67"04.

Cat. SI, bar. A au chrono avec un barrage au chrono: 1. Michel Pollien (Malapalud), «Quirille de Beaugy», 0/41"59. 2. Niklaus Rutschli (Müntschemier), «Bugsy Malone», 0/44"14. 3. Michel Darioly (Martigny), «Rusty de Bruyères», 0/46"15. 4. Darioly, «Ladislav», 0/48"46. 5. Thomas Buholzer (Eschenbach), «Wapiti», 4/43"83. 6. Michel Pollien (Malapalud), «Pasqua II», 4/45"25, tous au barrage.

Golf

Victoire d'un miraculé

L'Irlandais Christy O'Connor junior qui, il y a douze jours, était sorti indemne d'un terrible accident d'hélicoptère, a remporté le British Masters, à Woburn, en battant Tony Johnstone (Zimbabwe) en barrage. Après les 72 trous, les deux hommes s'étaient retrouvés à égalité à 270, soit 18 sous le par.

Woburn. British Masters: 1. Christy O'Connor (Irl) 270 (vainqueur au premier trou du barrage). 2. Tony Johnstone (Zim) 270. 3. Steven Richardson (GB) 271. 4. Nick Faldo (GB) 272. 5. Santiago Luna (Esp), Glen Day (EU) et Bernhard Langer (All) 273. 8. Sandy Lyle (GB) 274.

Tir à l'arc

Le tournoi de Bâle

Bâle. Tournoi international. Messieurs: 1. Romeo Frigo (Dübendorf) 2548 points. 2. Serge Verclen (Genève) 2494. 3. Lewerenz (All) 2446. 4. Raymond Chablais (Collombey) 2425. 5. Marcel Turrian (Lausanne) 2420. Dames: 1. Helen Gutknecht (Saint-Imier) 2409. 2. Nicole Robert (Bâle) 2354.

Waterpolo

Le championnat suisse

Ligue nationale A: 11/12es tours: Lugano - Bissone 16-11. Baden/Zurzach - Horgen 9-30. Soleure - Berne 18-13. Lugano - Monthey 10-8. Horgen - Berne 31-13. Lugano - Soleure 22-7. Thoue - Horgen 9-14. Baden/Zurzach - Berne 10-9. Bissone - Monthey 11-15. Thoue - Baden/Zurzach 14-11. Bossine - Soleure 14-11. Monthey - Thoue, reporté au 8 juin. Classement: 1. Lugano 12/22. 2. Horgen 12/20. 3. Monthey 10/16. 4. Bissone 12/9. 5. Thoue 11/8. 6. Soleure 12/7. 7. Berne 11/6. 8. Baden/Zurzach 12/4. (si)

CYCLISME

Nids-de-poule, chutes, sprint

Au Giro, Cipollini s'impose dans la « chaleur » du sud.

Porrentruy - Zurich

Succès d'Urs Graf

L'épreuve la plus longue (222 km) du calendrier des amateurs d'élite helvétiques, Porrentruy - Zurich, s'est décidée dans un sprint massif. La victoire est revenue au vétéran Urs Graf (Kriessern), 33 ans, devant le Néo-Zélandais Tom Bamford et Roman Jeker (Füllinsdorf).

Une neutralisation provoquée par un passage à niveau fermé, à 35 km de l'arrivée, a suscité cette arrivée d'un peloton compact. La montée de Wülflingen, où les attaques ont toujours fusé ces dernières années, n'a en effet engendré aucun mouvement de course important. A 10 km de l'arrivée, Bamford lançait une offensive, suivi par Kurt Lustenberger et Ralph Gartmann. Mais le trio était repris sur le vélodrome d'Érlikon, Graf remontant le Néo-Zélandais dans les derniers mètres.

Au palmarès de la course, animée par une échappée de quatre hommes (Franz Hotz, Sergueï Uchakov et Christian Gerber, Oliver Senn) qui a compté un avantage maximal de 5'40" avant d'être neutralisée à 50 km du but, Graf a pris la succession de Kurt Bertschart (1990) et Bruno Risi (1991), passés dans le camp des professionnels. En élite depuis douze ans, le Saint-Gallois a fêté sa victoire la plus probante à Zurich, lui qui ne comptait comme succès majeur qu'une victoire d'étape au Tour de Suisse orientale en 1990.

Porrentruy - Zurich (élites, 222 km): 1. Urs Graf (Kriessern) 5 h 24'16" (41,077 km/h). 2. Tom Bamford (NZ, Au). 3. Roman Jeker (Füllinsdorf). 4. Rolf Rutschmann (Seuzach). 5. Roland Meier (Dänikon). 6. Jacques Jolidon (Saignelégier). 7. Andreas Büsser (Uznach). 8. Andrzej Sytykowski (Pol, Breganzona). 9. Roger Devitoli (Emmenbrücke). 10. Roland Matter (Coblence).
Classement ARIF: 1. Schumacher 436. 2. GS Mavic 432. 3. Lugano 351. 4. Specialized 243. 5. Mazza 209.

A travers le Morbihan

La forme de Peter De Clercq

Le Belge Peter De Clercq est décidément en forme. Après s'être imposé dans la course par étapes du Tour d'Armorique, le coureur de l'équipe Lotto vient d'enlever la course d'un jour A travers le Morbihan, longue de 200 km, avec arrivée à Lorient. De Clercq a battu au sprint ses deux compagnons d'échappée, l'Allemand Marcel Wüst et le Français Franck Boucanville.

A travers le Morbihan (200 km): 1. Peter De Clercq (Be, Lotto) 4 h 56'25" (moy. 40,483 km/h); 2. Marcel Wüst (All); 3. Franck Boucanville (Fr) m.t.; 4. Frank Morelle (Fr) à 3"; 5. Jérôme Simon (Fr).

Midden-Zélande

Capiot s'impose

Déjà victorieux à cinq reprises cette saison (Het Volk et Flèche brabançonne notamment), le Belge Johan Capiot, qui court sous les couleurs de la formation hollandaise TVM, a enlevé au sprint, à Goes (Ho), le 33e Tour de Midden-Zélande, devant les Néerlandais Wibren Veenstra et Adri Van der Poel.

Goes (Ho). Tour de Midden-Zélande: 1. Johan Capiot (Be) 5 h 26'53". 2. Wiebren Veenstra (Ho). 3. Adri Van der Poel (Ho). 4. Nico Verhoeven (Ho). 5. Herman Frison (Be), tous m.t. (si)

L'étape de tous les dangers pour les sprinters du Giro a été enlevée à Aversa, près de Naples, par l'Italien Mario Cipollini, vainqueur pour la deuxième fois depuis le départ du Tour.

Dans un «final» marqué par deux chutes collectives, Cipollini (25 ans) a dominé les autres sprinters, trois jours après sa victoire de Porto Sant Elpidio. Pour gagner cette huitième étape, le Toscan a battu son compatriote Endrio Leoni, vainqueur du premier sprint massif du Giro (2e étape), et l'Ouzbek Djamoliddine Abdoujaparov.

La première des deux chutes, survenue à 1500 mètres du but, a retardé l'Espagnol Miguel Indurain avec la majorité du peloton. Le porteur du maillot rose a été gêné ensuite par la seconde chute à l'entrée de la ligne droite (à 300 m de l'arrivée). Il a franchi la ligne dans un groupe, vingt-cinq secondes après Cipollini et dix-sept secondes après son grand rival italien Claudio Chiappucci. Mais le jury des commissaires, après avoir vu le film de la course, a décidé de classer le peloton des 135 coureurs dans le même temps.

«On ne peut pas jouer le Giro sur des incidents dans lesquels sont mêlés les spectateurs», a déclaré le président du jury, le Français Claude Deschaseaux. Car c'est par la faute d'un spectateur placé trop en avant sur la chaussée, pour prendre des photos ou témoigner de son enthousiasme, que la première chute s'est produite.

Embrassé de force

Cipollini lui-même a dû se fâcher après ces encombrants tifosi. Il a violemment repoussé un admirateur qui voulait... l'embrasser de force, alors que le Toscan, la ligne franchie, revenait vers le podium. Comme chaque année, le passage du Giro dans la région napolitaine a déchaîné les passions des spectateurs... et suscité les réserves des coureurs étrangers, lesquels apprécient peu les routes truffées de nids-de-poule et la trop grande proximité de la foule.

Cipollini, vainqueur pour la onzième fois depuis le début de l'année, a gagné sa huitième étape du Giro, auquel il participe pour la quatrième fois. Il respecte par ailleurs scrupuleusement son tableau de marche qui prévoit quatre

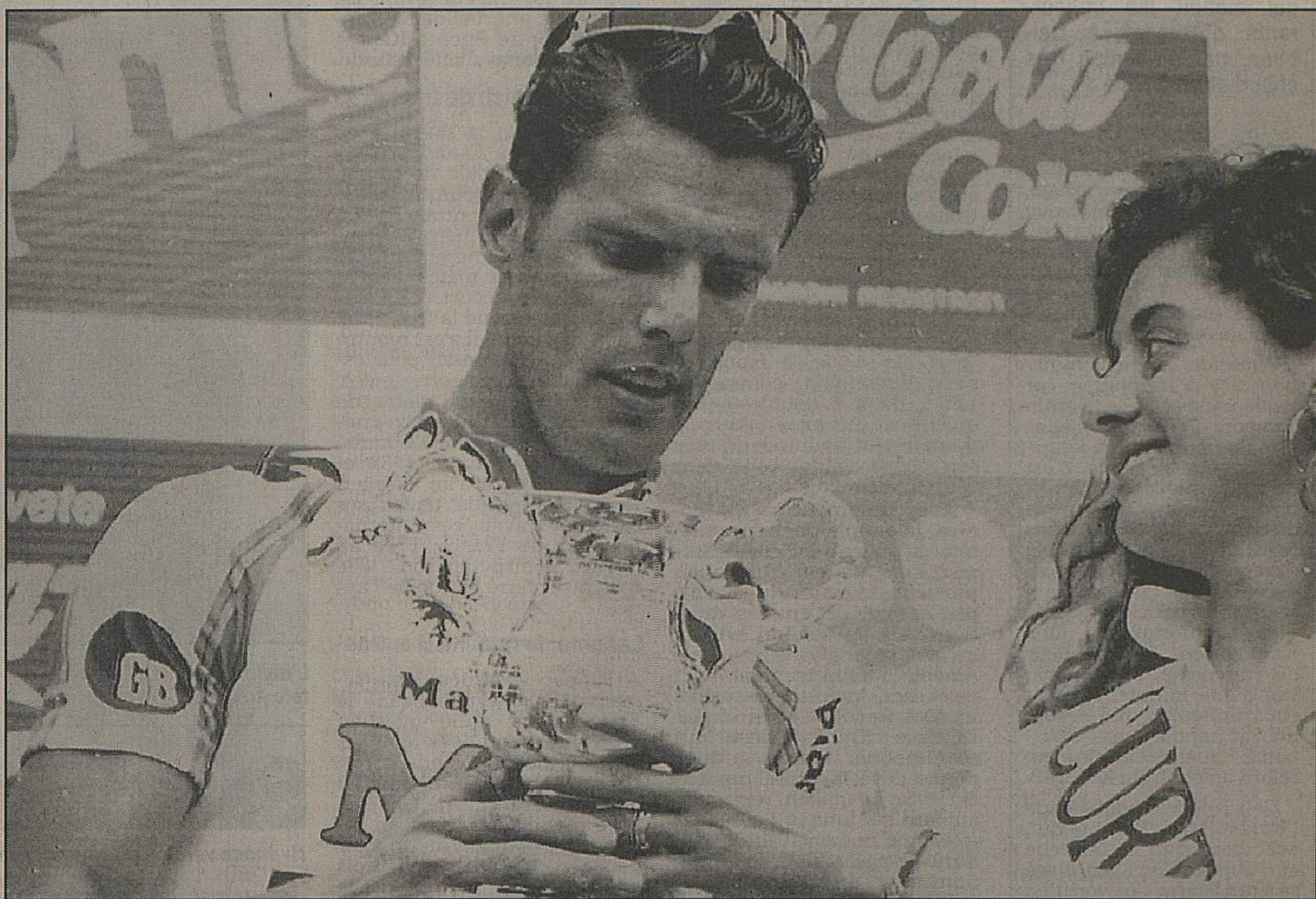

Mario Cipollini récompensé. L'Italien collectionne les victoires d'étape au sprint.

Keystone

étapes du Giro et dix-huit bouquets dans la saison.

Cette étape, la plus au sud du parcours, a surtout valu par le sprint final. Seule l'échappée de sept coureurs, parmi lesquels les Italiens Massimiliano Lelli, Marco Giovanetti et le Suisse Urs Zimmermann, avait animé la course, à 80 km d'Aversa, et provoqué une vive réaction des coéquipiers d'Indurain. En fin d'étape, l'Australien Allan Peiper et le Colombien Julio Cesar Ortegón ont aussi tenté leur chance mais sans réussir à s'assurer plus de vingt secondes d'avance.

Le sprint a donné aussi l'occasion à Cipollini et à Abdoujaparov d'échanger par la suite quelques propos aigres-doux. L'Ouzbek a accusé son rival d'avoir «demandé» à un autre coureur de le gêner dans le sprint. L'Italien a répliqué en souhaitant publiquement que son rival rejoigne son... pays d'origine.

7e étape, Roccaraso - Melfi (232 km): 1. Guido Bontempi (It) 6 h 33'26" (35,381 km/h, 12" bonif.). 2. Giuseppe Petito (It, 8") à 3". 3. Germano Pierdomenico (It, 4") à 56". 4. Franco Chioccioli (It). 5. Paolo Botarelli (It). 6. Maximilian Sciandri (It). 7. Fabio Bordonali (It). 8. Claudio Chiappucci (It). 9. Enrico Zaina (It). 10. Nico Emonds (Be). 11. Miguel Indurain (Esp). 12. Luc Roosen (Be). 13. Zenon Jaskula (Pol). 14. Massimiliano Lelli (It). 15. Marco Giovanetti (It). 16. Gérard Rué (Fr). 17. Gianni Faresin (It). 18. Udo Bölts (All). 19. Uwe Ampler (All). 20. Flavio Giapponi (It), tous m.t. Puis: 25. Andrew Hampsten (EU). 32. Fabian Fuchs (S). 34. Luis Herrera (Col), tous m.t. 42. Pascal Richard (S) à 1'16". 43. Felice Puttini (S) m.t. 48. Laurent Fignon (Fr) m.t. 75. Mauro Gianetti (S) à 3'46". 105. Urs Zimmermann (S) à 5'41". 109. Acacio Da Silva (Por) m.t. 135. Daniel Steiger (S) à

11'12". 140. Bruno Risi (S) m.t. Abandon: Stefano Colagè (It).

8e étape, Melfi - Aversa (184 km): 1. Mario Cipollini (It, GB-MG) 5 h 11'59" (35,587 km/h de moyenne). 2. Endrio Leoni (It). 3. Djamoliddine Abdoujaparov (CEI). 4. Adriano Baffi (It). 5. Giovanni Fidanza (It). 6. Maximilian Sciandri (It). 7. François Simon (Fr). 8. Stefano Allocchio (It). 9. Alessio Di Basco (It). 10. Roberto Pagnin (It). 11. Zbigniew Spruch (Pol). 12. Jacky Durand (Fr). 13. Hans Kindberg (Su). 14. Raimundo Vairetti (It). 15. Jose Rodriguez (Esp). 16. Mauro Gianetti (S). 17. Yvon Ledanois (Fr). 18. Fabiano Fontanelli (It). 19. Steve Bauer (Can). 20. Claudio Chiappucci, tous m.t. Puis 31. Daniel Steiger. 114. Urs Zimmermann. 115. Fabian Fuchs, tous m.t. 146. Pascal Richard à 58". 164. Bruno Risi à 3'34". 177 concurrents au départ, 176 classés. Abandon: Philippe Bouvatier (Fr).

Classement général: 1. Miguel Indurain (Esp, Banesto) 28 h 22'10". 2. Giorgio Furlan (It) à 30". 3. Roberto Conti (It) à 59". 4. Armand De las Cuevas (Fr) à 1'26". 5. Claudio Chiappucci (It) à 1'28". 6. Marco Giovannetti (It) à 2'07". 7. Luis Herrera (Col) à 2'17". 8. Franco Chioccioli (It) à 2'28". 9. Franco Vona (It) à 2'31". 10. Zenon Jaskula (Pol) à 2'45". 11. Andrew Hampsten (EU) à 2'46". 12. Massimiliano Lelli (It) à 2'49". 13. Paolo Botarelli (It) à 2'50". 14. Leonardo Sierra (Ven) à 2'53". 15. Giuseppe Petito (It) à 3'29". 16. Gianni Faresin (It) à 3'33". 17. Alberto Volpi (It) à 3'47". 18. Pavel Tonkov (CEI) à 4'05". 19. Fabrice Philipot (Fr) à 4'23". 20. Uwe Ampler (All) à 4'32". Puis les Suisses: 28. Fabian Fuchs à 7'53". 35. Urs Zimmermann à 11'57". 57. Pascal Richard à 24'22". 90. Daniel Steiger à 39'39". 118. Mauro Gianetti à 44'49". 130. Bruno Risi à 47'57". (si)

La fête des Colombiens?

Le 44^e critérium du «Dauphiné Libéré» débute aujourd'hui.

Les noms de Gianni Bugno, Greg LeMond, Charly Mottet et Luc Leblanc servent de têtes d'affiche au 44e critérium du «Dauphiné Libéré». Seulement avec le champion du monde italien et l'ex-champion du monde américain, capables de l'emporter après un duel solitaire, mais aussi de se réserver ostensiblement en vue du Tour de France, on ne saurait prendre trop de précautions au moment du pronostic.

Ce n'est pas le cas des deux Français pour lesquels un tel succès avant le Tour de France signifierait quelque pression en moins. Quatorze équipes de huit coureurs, soit 112 cyclistes, dont six Suisses, seront au départ, aujourd'hui, à Charbonnières-les-Eaux, dans la lointaine banlieue ouest de Lyon, alors que l'épreuve s'achèvera, lundi de Pentecôte, avec la 8e étape, un contre-la-montre très sélectif, à 1000 m d'altitude, à Villard-de-Lans.

Vainqueur l'an dernier, ce qui l'incite à rallonger sa carrière d'une saison, le Colombien Lucho Herrera est l'un des absents de marque (il est actuellement 7e au Giro), tout comme son dauphin, le Suisse Tony Rominger, qui recharge

ses accus après son Tour d'Espagne victorieux. Le Dauphiné, au contraire du Tour de Romandie, bénéficie indéniablement de l'apport des coureurs colombiens, dont l'esprit d'entreprise confère à la course une tout autre dimension dès que les routes s'élèvent. On découvrira la nouvelle vague.

Outre d'Alvaro Mejia qui fut, il y a deux ans, le premier Colombien à remporter un contre-la-montre dans une importante épreuve par étapes (ici même, au Dauphiné), on dit aussi beaucoup de bien d'Oliveiro Rincon, et des deux Camargo, notamment. A suivre. En tout cas, les grimpeurs bénéficieront, comme toujours, d'un avantage certain dans l'épreuve de nos voisins français, même si le parcours paraît très équilibré.

Les Colombiens, puis Dufaux et Zberg...

Si les trois premiers tronçons serviront de mise en train, les difficultés abonderont par la suite. 4e étape: le col des Mille Martyrs, au nom prédestiné, ainsi que le col du Granier, mais à 30 km de l'arrivée à Aix-les-Bains. 5e étape (vendredi): avec la terrible «mon-

tagne des Genevois»... Le Salève, avec ses 7 km 500 à plus de 10% de pente est, malheureusement, situé trop loin de l'arrivée à Cluses, soit à 140 km. Suivront le col du Cou et la nouveauté, la Romme, inconnue des coureurs, sauf de Charly Mottet qui l'a recommandée aux organisateurs! Un col qui ressemble au Salève. Depuis son sommet, il n'y a plus que 18 km jusqu'à l'arrivée.

Le Dauphiné pourrait se jouer là. A défaut, le lendemain. Avant la seule véritable arrivée en altitude au Collet d'Allevard (10 km à 8%), les coureurs auront dans les moindres le col des Aravis, ainsi que le Crêt-de-Châtillon (18 km de grimper qui feront mal). 7e étape: la montée de Chamrousse, le Laffrey (encore du 10%) et la montée finale vers Saint-Nizier - Lans-en-Vercors. Enfin, la 8e et dernière étape, le contre-la-montre de Villard-de-Lans, long de 33,3 km, comportera le col de Croix-Perrin, plutôt une côte depuis Autrans (3 km à 7%).

Avec le Tour de Romandie, le Tour de Suisse, Paris - Nice, Tirreno - Adriatico, le Tour du Pays-Basque, le Tour de Catalogne, le Dauphiné fait

partie de la catégorie 1 des courses par étapes, arrivant, par conséquent, en importance, juste après le Tour de France, le Giro et la Vuelta. Avec Dufaux et Zberg, qui cherchent un bon classement général, ses équipiers dévoués Mächler, Müller et Märki, ainsi que Jocelyn Jolidon dans l'équipe française Chazal, on comptera six Suisses au départ, huit, si on considère Jean-Claude Leclercq, le Français qui a grandi à Zurich, et Luigi Furlan, l'Italien qui vient de Genève.

Le parcours

Lundi: 1re étape (Charbonnières-les-Bains - Vaulx-en-Velin, 154 km). Mardi: 2e étape (Villeurbann - Privas, 212 km). Mercredi: 3e étape (Privas - Valence, 176 km). Jeudi: 4e étape (Caves-de-Tain L'Hermitage - Aix-les-Bains, 168 km). Vendredi: 5e étape (Annecy - Cluses, 194 km). Samedi: 6e étape (Cluses - Le Collet d'Allevard, 204 km). Dimanche: 7e étape (Allevard-les-Bains - Villard-de-Lans, 180 km). Lundi: 8e étape (contre-la-montre à Villard-de-Lans, 33,3 km). Distance totale: 1321,3 km. (si)

Tour d'Autriche

4e étape, Elnau - Zell im Zillertal (164,5 km): 1. Georg Totsching (Aut) 3 h 54'39". 2. Valter Bonca (Slo) m.t. 3. Dietmar Hauer (Aut) à 1'04". 4. Peter Luttenberger (Aut). 5. Erich Spuler (S). 6. Karel Vacek (Tch). 7. Daniel Lanz (S), tous m.t. Puis: 56. Urs Güller à 8'12". 68. Simone Pedrazzini m.t. 72. André Wernli même temps. 80. Ueli Anderwert à 12'42".

Classement général: 1. Totschnig 12 h 41'09". 2. Bonca à 16". 3. Vacek à 1'33". 4. Hauer à 1'28". 5. Spuler à 1'36". 6. Luttenberger. 7. Lanz, tous même temps. Puis: 55. Güller à 7'40". 74. Wernli à 7'40". 75. Pedrazzini même temps. 84. Anderwert à 12'10".

Tour de Grande-Bretagne

7e étape, Southport - Preston (116 km): 1. Lars Michaelsen (Dan) 2 h 42'57". 2. Neils Bogaard (Ho). 3. Shane Sutton (aus). 4. Danny In't Ven (Be). 5. Kim Marcussen (Dan). 6. Patrick Jonker (Aus), tous même temps. Classement général: 1. Willy Willems (Be) 25 h 22'46". 2. Christian Andersen (Dan) à 29". 3. Youri Sourkov (CEI) à 3". 4. Brian Smith (GB) à 41". 5. Wim Van de Meulenhoef (Ho) à 42". 6. Peter Verbeke (Be) à 44". (si)

Gymnastique

Bekescaba: deux Romandes en évidence

Objectif atteint pour Pechstein, Wenger et Baechler.

Les gymnastes féminines suisses ont disputé, en Hongrie, leur premier match international depuis leur expédition manquée aux «mondiaux» d'Indianapolis. Face à des formations de classe mondiale comme la Hongrie et la Roumanie, il s'agissait avant tout pour elles d'apprendre. Objectif atteint notamment par les espoirs Fabienne Wenger (15 ans) et Joëlle Baechler (13 ans), qui ont réussi des performances encourageantes.

C'est ainsi que la Genevoise Fabienne Wenger a obtenu un excellent 9,575 pour son exercice aux barres cependant que la Sédunoise Joëlle Baechler faisait presque aussi bien au saut de cheval (9,55). La meilleure des Suissesses sur l'ensemble du match fut la plus expérimentée, Tanja Pechstein, qui a confirmé ses résultats du championnat d'Europe et obtenu un total de 38,25 de valeur internationale.

Tournoi des trois nations à Bekescaba (Hon): 1. Roumanie 197,775 pts; 2. Hongrie 195,40; 3. Suisse 187,875.

Individuel: 1. Henriette Onodi (Hon) 39,825 (saut 9,95, barres asymétriques 9,95, poutre 9,925, sol 10); 2. Lavinia Milosevic (Rou) 39,625; 3. Mirela Pasca (Rou) 39,575; 4. Maria Neculita (Rou) 39,55; 5. Cristina Bontas (Rou) 39,50; 6. Andres Molnar (Hon) 39,425. Puis: 12. Tanja Pechstein (S) 38,25 (9,65, 9,375, 9,575, 9,65); 14. Natascha Schnell (S) 37,25; 15. Patricia Giacomini (S) 37,25; 16. Fabienne Wenger (S) 37,125; 17. Kathrin Mauerhofer (S) 37,075; 18. Joëlle Baechler (S) 36,70.

Hockey sur glace

NHL: Pittsburgh vers le titre

Les Pittsburgh Penguins ont fait un sérieux pas vers la victoire en s'imposant dans le troisième match de la série finale de la coupe Stanley. A Chicago, ils ont en effet battu les Black Hawks par 1-0, l'unique but de la rencontre ayant été obtenu à la 16e minute par Kevin Stevens.

Tenants du trophée, les Penguins mènent désormais 3 victoires à 0 dans la série au meilleur de sept rencontres. Il ne leur manque donc plus qu'un succès, qu'ils pourraient bien obtenir mardi déjà, sur la patinoire de leurs rivaux.

Résultats

NHL. Coupe Stanley, finale (au meilleur de sept rencontres), 3e tour: Chicago Black Hawks-Pittsburgh Penguins 0-1 (0-1 0-0 0-0). Pittsburgh mène 3 victoires à 0 dans la série.

Olympisme

Yougoslavie: le CIO favorable à une suspension

M. Juan Antonio Samaranch a déclaré à Barcelone qu'il pensait personnellement que le comité exécutif du CIO, qui se réunira cette semaine à Lausanne, «sera favorable à la décision de l'ONU» de sanctionner la Yougoslavie sur le plan sportif, l'empêchant ainsi de se rendre aux Jeux olympiques.

«La décision de l'ONU est très importante», a-t-il souligné lors d'une conférence de presse improvisée après le grand prix d'Europe de motocyclisme, sur le circuit de Catalunya à Barcelone. «Les JO ont déjà été victimes de la guerre froide. Il ne faut pas qu'ils soient aussi perturbés par le problème yougoslave», a ajouté M. Samaranch. (si)

MOTOCYCLISME

Wayne Rainey: le retour...

L'Américain renoue avec le succès au grand prix d'Europe.

Après dix mois sans victoire et plusieurs chutes douloureuses, l'Américain Wayne Rainey a renoué avec le succès lors du grand prix d'Europe qui s'est disputé sur le circuit de Catalunya, proche de Barcelone. Devant plus de 130 000 spectateurs, le champion du monde en titre, sur Yamaha, a terminé son long chemin de croix et a plongé dans le doute par la même occasion l' Australien Michael Doohan.

Dominateur des essais, celui-ci ne semblait pas inquiet pour remporter une cinquième victoire cette saison. Mais après de nombreuses semaines de doute dans l'esprit du pilote et de difficultés de mise au point de la moto par l'équipe dirigée par Kenny Roberts, le compromis Rainey-Yamaha a retrouvé tout à coup son brio.

«Il faudrait une soirée entière pour raconter les six derniers mois très difficiles que je viens de vivre. Et pourtant, aujourd'hui, j'ai enfin sorti la tête de l'eau», confiait le Californien.

Dans la catégorie 250 cm³, après une lutte spectaculaire avec les Aprilia, l'Italien Luca Cadalora (Honda) s'est une nouvelle fois imposé. Mais la course fut marquée par un grave accident dans lequel le Japonais Masahiro Shimizu - contusions cervicales - et le Néerlandais Wilco Zeelenberg - fracture à une clavicule, multiples fractures à une cheville et fractures tibia-péroné de la jambe droite - ont été sérieusement blessés.

Résultats

500 cm³: 1. Wayne Rainey (EU), Yamaha, 123,422 km en 47'31''348 (155,828 km/h). 2. Michael Doohan (Aus), Honda, à 0''057. 3. Doug Chandler (EU), Suzuki, à 14''762. 4. Kevin Schwantz (EU), Suzuki, à 16''333. 5. John Kocinski (EU), à Yamaha, à 28''147. 6. Eddie Lawson (EU), Cagiva, à 28''147. Puis: 20. Serge David (S),

ROC-Yamaha, à 1 r. 21. Niggi Schmassmann (S), ROC-Yamaha, à 1 t.

Championnat du monde (après 6 manches sur 13): 1. Doohan 110. 2. Rainey 65. 3. Schwantz 62. 4. Chandler 54. 5. Kocinski 28. 6. Juan Garriga (Esp), Yamaha, 23.

250 cm³: 1. Luca Cadalora (It), Honda, 113,928 km en 45'03''411 (151,712 km/h). 2. Loris Reggiani (It), Aprilia, à 0''240. 3. Massimiliano Biaggi (It), Aprilia, à 0''423. 4. Helmut Bradl (All), Honda, à 0''903. 5. Jochen Schmid (All), Yamaha, à 10''452. 6. Pier-Francesco Chili (It), Aprilia, à 18''095. Puis: 13. Eskil Suter (S), Aprilia, à 1'23''229. 14. Bernard Hänggeli (S), Aprilia, à 1'24''038. 21. Yves Brigueat (S), Honda, à 1 t. Éliminés notamment: Wilco Zeelenberg (Ho), Suzuki, Loris Capirossi (It), Honda, Adrian Bosshard (S), Honda, tous sur chute.

Championnat du monde (après 6 manches sur 13): 1. Cadalora 110. 2. Reggiani 58. 3. Bradl 57. 4. Cardus 37. 5. Alberto Puig (Esp), Aprilia, 34. 6. Chili 32.

125 cm³: 1. Ezio Gianola (It), Honda, 104,434 km en 43'35''994 (143,717 km/h). 2. Gabriele Debbia (It), Honda, à 0''074. 3. Fausto Gresini (It), Honda, à 6''628. 4. Alessandro Gramigni (It), Aprilia, à 6''956. 5. Dirk Raudies (All), Honda à 7''810. 6. Carlos Giro (Esp), Aprilia, à 7''626. 7. Bruno Casanova (It), Aprilia, à 11''238. Puis: 10. Jorge Martinez (Esp), Honda, à 28''729. 12. Ralf Waldmann (All), Honda. 19. Oliver Petrucciani (S), Honda, à 1'20''705. 20. Giovanni Palmieri (S), Gazzaniga-Rotax, à 1'45''630. Éliminés notamment: Heinz Lüthi (S), Honda, sur sortie de piste.

Championnat du monde (après 6 manches sur 13): 1. Waldmann 72. 2. Gianola 53. 3. Gramigni 51. 4. Casanova 49. 5. Gresini 46. 6. Raudies 41. Puis: 19. Lüthi et Petrucciani 1. (si)

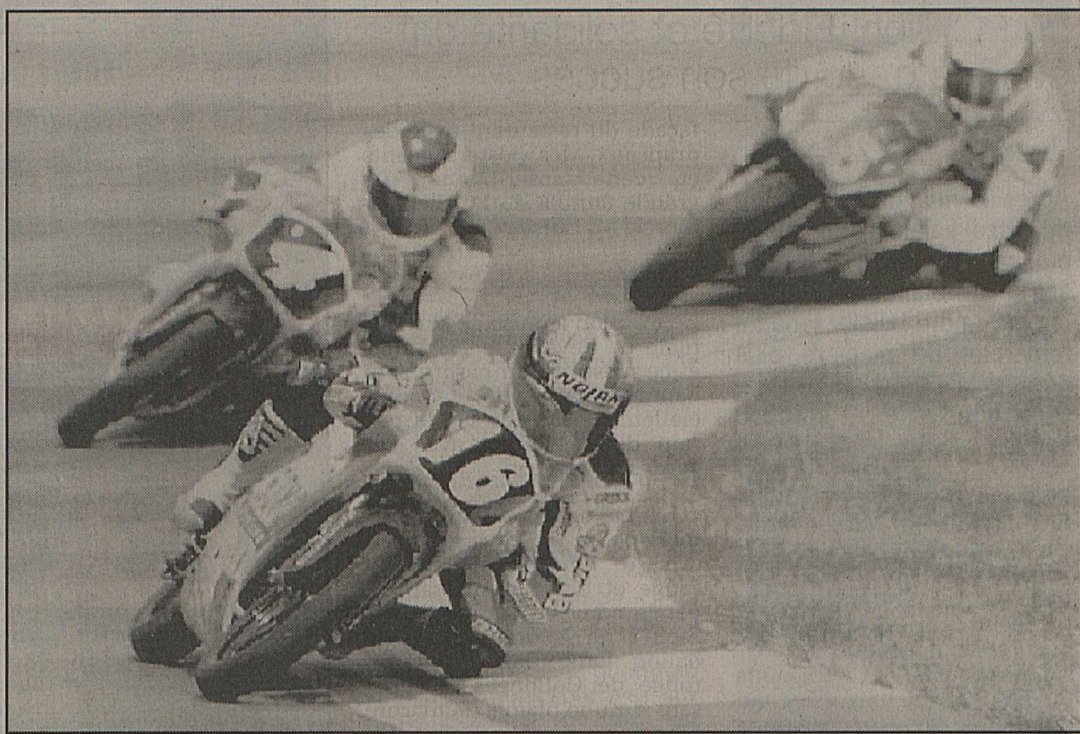

L'italien Gianola (16) mène la course devant ses compatriotes Debbia (4) et Casanova. Il restera en tête jusqu'à l'arrivée.

Satané douzième tour!

En 250 cm³, après avoir «mordu» le sable, Brigueat termine à un bon 21^e rang.

Par Blaise Craviolini

Pour Yves Brigueat, l'expédition catalane aura été fertile en émotions. Problèmes de pneumatiques vendredi, essais convaincants samedi, accrochages hier, en course: qui parle d'un week-end de tout repos?

Vingt-cinquième sur la grille de départ, le Lensard a entamé ce grand prix d'Eu-

rope sur les chapeaux de roue, enregistrant une progression de huit places au cours du seul premier tour. Il n'allait pas s'arrêter en si bon chemin, puisque sa Honda se hissa à la quatorzième position juste avant la mi-course.

Dans le sable...

Vint alors ce satané douzième tour. Accroché à l'arrière par l'Espagnol Luis D'Antin, le Valaisan termina sa trajectoire dans le sable. Au prix d'une incroyable acrobatie, il parvint cependant à redresser sa moto et à poursuivre sa

course, non sans avoir perdu une vingtaine de secondes dans l'attente, d'où un 21e rang final somme toute satisfaisant. «Après les déboires de Mugello, il importait surtout de mener ma Honda au bout», expliquait le protégé de Gérard Melly. «Aujourd'hui, j'avais bien sûr les moyens de briguer une place parmi les quinze premiers, mais je dois accepter les aléas de la course.»

Sur le circuit de Catalunya, Yves a prouvé que son potentiel était bien présent. A l'heure où le doute pouvait s'installer, ce détail a son importance.

AUTOMOBILISME

Mansell crève - Senna gagne

Une crevaison à huit tours de la fin prive le Britannique d'une sixième victoire.

Pour la première fois de la saison, Nigel Mansell n'a pas remporté un grand prix de F1. Le Britannique a en effet dû se contenter de la deuxième place dans le grand prix de Monaco, sixième manche du championnat du monde, remporté sur le fil par Ayrton Senna. Victime d'une crevaison sur sa Williams-Renault au 71e des 78 tours de l'épreuve, Mansell, qui s'en allait vers un nouveau succès facile, s'est retrouvé soudain

derrière la McLaren-Honda du Brésilien, qui avait depuis longtemps limité ses ambitions à une deuxième place.

Ce coup de théâtre devait déboucher sur une fin de course extraordinaire. Distancé de six secondes à six tours de la fin, Mansell, en battant avec des pneumatiques neufs le record du tour à chacun de ses passages, revenait dans les roues de Senna en deux rondes. Il lui restait alors quatre tours pour tenter

d'obtenir son premier succès en Principauté. Mansell prit tous les risques, notamment lors de trois derniers tours hallucinants. Il changeait de trajectoire, freinait à l'extrême limite, se déportait aussi bien à droite qu'à gauche. Mais Senna tenait son os et il ne devait plus le lâcher.

Première victoire de la saison

Le Brésilien passait la ligne

d'arrivée avec Mansell sur ses talons pour signer ainsi sa première victoire de la saison. Surtout, Senna rejoignait Graham Hill dans la légende de Monaco, en signant, tout comme le Britannique, sa cinquième victoire en Principauté. Une victoire inespérée, certes, tant la domination de Mansell avait été une nouvelle fois impressionnante, mais un succès que nul ne saurait lui contester, les incidents faisant partie intégrante de la course.

Ce premier échec de la saison ne remet pas en cause la position de Mansell au championnat du monde des conducteurs. Avec un total de 56 points, le Britannique possède le double de son plus proche rival, son coéquipier italien Riccardo Patrese, lequel est également monté sur le podium à Monaco (3e). Et nul doute que Mansell aurait signé son sixième succès consécutif sans cette crevaison intervenue au plus mauvais moment, en fin d'épreuve. Un incident survenu plus tôt dans la course n'aurait vraisemblablement pas privé le Britannique d'une nouvelle victoire. C'est dire que, même battu cette fois, Mansell ne devrait pas manquer de remporter cette saison son premier titre de champion du monde.

Résultats

Grand prix de Monaco (78 tours de 3,328 km = 259,584 km): 1. Ayrton Senna (Bré) McLaren-Honda, 1'50''387 (140,329 km/h). 2. Nigel Man-

sell (GB) Williams-Renault, à 0''215. 3. Riccardo Patrese (It) Williams-Renault, à 31''843. 4. Michael Schumacher (All) Benetton-Ford, à 39''294. 5. Martin Brundle (GB) Benetton-Ford, à 1'21''347. 6. A un tour: Bertrand Gachot (Fr) Venturi-Lamborghini. 7. Michele Alboreto (It) Footwork-Mugen. 8. Christian Fittipaldi (Bré) Minardi-Lamborghini. 9. A deux tours: J.J. Lehto (Fin) Dallara-Ferrari. 10. Erik Comas (Fr) Ligier-Renault. 11. Aguru Suzuki (Jap) Footwork-Mugen. 12. A trois tours: Thierry Boutsen (Be) Ligier-Renault. 26 voitures au départ, 12 à l'arrivée.

Tour le plus rapide: Mansell (74e) 1'21''598 (146,287 km/h, nouveau record du circuit).

Championnat du monde (six courses). Pilotes: 1. Nigel Mansell (GB) 56 points. 2. Riccardo Patrese (It) 28. 3. Michael Schumacher (All) 20. 4. Ayrton Senna (Bré) 18. 5. Gerhard Berger (Aut) 8. 6. Jean Alesi (Fr) 7. 7. Michele Alboreto (It) et Martin Brundle (GB) 5. 9. Andrea De Cesaris (It), Ivan Capelli (It) et PierLuigi Martini (It) 2. 12. Bertrand Gachot (Fr), Johnny Herbert (GB) et Mika Hakkinen (Fin) 1.

Constructeurs: 1. Williams-Renault 84. 2. McLaren-Honda 26. 3. Benetton-Ford 25. 4. Ferrari 9. 5. Footwork-Mugen 5. 6. Tyrrell-Ilmor, Lotus-Ford et Dallara-Ferrari 2. 9. Venturi-Lamborghini 1.

Prochaine manche: grand prix du Canada, le 14 juin à Montréal. (si)

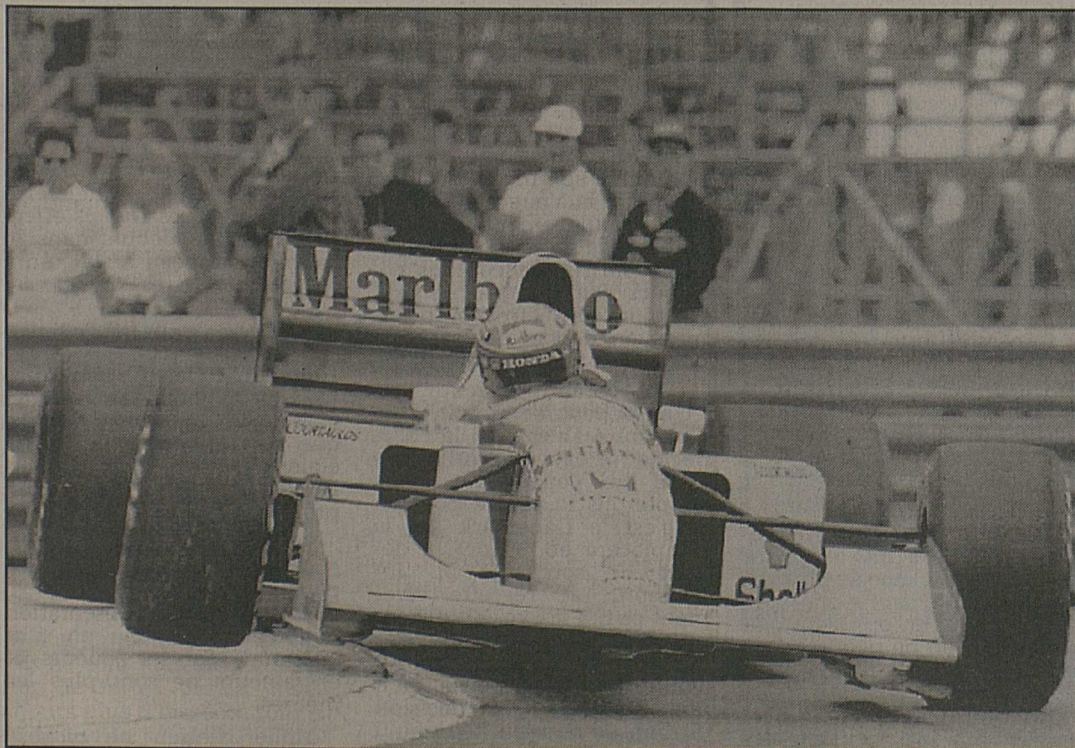

Ayrton Senna: une victoire heureuse, mais méritée.

FOOTBALL

La victoire de toute une équipe

M. André Luisier a remercié la famille du FC Sion. Fidélité et solidarité ont été à la base de son succès.

Par Vincent Pellegrini

Après la magnifique victoire du onze valaisan en championnat de Suisse et la folle soirée de samedi à Tourbillon, M. André Luisier tenait à remercier de manière plus personnelle ceux qui ont travaillé directement à ce beau succès.

Pour ce faire, il a donc invité hier au relais du Mont-d'Orge, chez Martin Chavaz, les joueurs avec leurs épouses ou fiancées, les entraîneurs, les médecins du club, les soigneurs, les masseurs, les physiothérapeutes, les dirigeants du FC Sion et tous ceux qui ont donné de leur personne pour le club au cours des dernières années.

Reconnaissance

Près de nonante personnes se sont ainsi retrouvées autour d'un magnifique repas préparé par la famille Chavaz qui avait décoré spécialement la

façade du restaurant avec des drapeaux, des posters géants et cette inscription: «La grande famille du FC Sion remercie M. Luisier».

Fidélité

Le FC Sion a réussi le pari difficile de devenir le FC Valais et ce n'est pas un hasard si la bannière cantonale était officiellement samedi sur le terrain de Tourbillon avec ses gardes d'honneur.

Le ballon rond fait désormais partie du paysage valaisan, à l'image du cadeau rouge et blanc remis samedi par le nouveau comité du FC Sion à M. André Luisier: un ballon taillé dans le granit rouge de Collonges et reposant sur une plaque de marbre blanc.

Mais la fête des «rouge et blanc» n'aurait pas été possible sans la fidélité et la solidarité de ceux qui ont accompagné le FC Sion, année après année, sans fuir les obstacles. C'est ce message que M. Luisier a voulu laisser dimanche à ses amis.



M. et Mme André Luisier (ici en compagnie de leur fils Gaël-Dusan et de son ami Luc-Jérémie Held) ont reçu hier la famille du FC Sion au relais du Mont-d'Orge pour fêter la victoire de l'équipe valaisanne. Une juste récompense pour M. Luisier après douze ans de présidence.



M. Martin Chavaz, maître de céans, sert M. et Mme Luisier, le Dr Charles Gobelet et M. Baudouin de Wolff.



Les Argentins Barbas, Calderon et Trossero en pleine discussion...

FOOTBALL A L'ÉTRANGER

La Yougoslavie bannie de l'Euro

La FIFA et l'UEFA ont suivi les sanctions prises par l'ONU.

Chapuisat meilleur joueur

Il a été plébiscité par les capitaines des équipes adverses.

Encore une distinction pour Stéphane Chapuisat: l'international helvétique de Borussia Dortmund, déjà désigné «découverte de l'année», a été élu meilleur joueur de la saison 1991-1992 au terme d'un sondage effectué par le journal «Welt am Sonntag» parmi les capitaines des 20 formations de Bundesliga. Le Vaudois, qui a obtenu 42 points, a nettement précédé Uwe Bein, le milieu de terrain d'Eintracht Francfort (13 points).

Knup au VfB Stuttgart

L'international Adrian Knup (20 sélections) évoluera la saison prochaine en championnat de Bundesliga, sous les couleurs du VfB Stuttgart. L'attaquant du FC Lucerne a signé un contrat de deux ans en faveur du club souabe, champion d'Allemagne, qui versera 400 000 francs pour acquérir les services du Suisse.

Le Bâlois, qui a inscrit 14 buts en équipe nationale, a été éloigné des terrains du-

Le classement: 1. Stéphane Chapuisat (Borussia Dortmund) 42 points; 2. Uwe Bein (Eintracht Francfort) 13; 3. Andy Möller (Eintracht Francfort) et Guido Buchwald (VfB Stuttgart) 12; 5. Michael Rummenigge (Borussia Dortmund) et Uli Stein (Eintracht Francfort) 9; 7. Manfred Binz (Eintracht Francfort) et Sergio Zarate (Nuremberg) 8; 9. Michael Schulz (Borussia Dortmund) 5; 10. Rune Braseth (Werder Brême) 2.

rant sept mois cette saison en raison d'une déchirure des ligaments croisés dont il est parfaitement remis. Knup est le troisième joueur engagé par le VfB Stuttgart après Thomas Strunz (Bayern Munich) et André Golke (Nuremberg). Après Stéphane Chapuisat (et sans compter le double national Wynton Rufer), un second attaquant helvétique évoluera ainsi en Allemagne. (si)

La Yougoslavie sera exclue de la phase finale de l'Euro 92 (10 au 16 juin en Suède) et suspendue sine die de toute compétition internationale de football: tel est le résultat des sanctions décidées samedi par le Conseil de sécurité de l'ONU contre la Serbie et le Monténégro.

La FIFA et l'UEFA, qui s'étaient réunies samedi à Newport pour établir de nouvelles règles du jeu, ont aussitôt décidé de suivre les sanctions de l'ONU destinées à forcer les autorités de Belgrade à retirer leurs troupes de Bosnie-Herzégovine. Des sanctions qui comprennent, entre autres, l'arrêt de toutes les relations sportives avec la nouvelle République fédérale de Yougoslavie.

M. Sepp Blatter, secrétaire général de la FIFA, a déclaré que la Yougoslavie serait bannie de toute compétition de football, tout en précisant que cette décision ne pourrait être officielle qu'après une ratification du comité exécutif de la FIFA qui doit se réunir d'ici aujourd'hui. M. Lennart Johansson, président de l'UEFA, a pour sa part précisé

que l'organisme européen suivrait immédiatement la décision de la FIFA.

«Il est évident que la suspension de la Yougoslavie sera maintenue aussi longtemps que l'embargo de l'ONU», a déclaré M. Sepp Blatter. «D'un point de vue purement sportif, la décision d'exclure la Yougoslavie n'est pas un soulagement. Je considère que le sport ne devrait jamais souffrir de décisions politiques. Mais le sport ne peut pas non plus être complètement en dehors de la politique», a-t-il notamment ajouté.

«Le comité exécutif de l'UEFA peut se réunir d'un moment à l'autre. Si la FIFA décide d'exclure officiellement la Yougoslavie, nous adopterons la même position et c'est le Danemark qui la remplacera en Suède», a déclaré de son côté M. Johansson. «Je regrette vivement ce qui arrive. Et je comprends la déception des joueurs yougoslaves», a-t-il ajouté. «Mais je pense qu'il faut comprendre la décision du Conseil de sécurité et qu'il faut obéir aux sanctions.»

La décision de la FIFA et de

l'UEFA d'exclure la Yougoslavie de l'Euro 92 n'étant plus désormais qu'une question de formalité et de procédure, c'est donc le Danemark (2e derrière la Yougoslavie en groupe éliminatoire) qui la remplacera en Suède. Le groupe 1 de l'Euro 92 comprendra dans ce cas le Danemark, la France, l'Angleterre et la Suède. Les Danois effectueront leurs débuts dans le tournoi européen le 11 juin à Malmö, contre les Anglais.

«Profil bas» pour les Danois

Richard Möller-Nielsen, l'entraîneur national danois, a déclaré à la Télévision danoise que les sanctions de l'ONU étaient «justes» mais que les Danois devaient «garder un profil bas».

Selon lui, l'équipe de Yougoslavie qui s'est qualifiée pour l'Euro 92 n'existe plus, ni en tant que représentation nationale ni même en tant qu'équipe car les joueurs et entraîneurs ne sont plus les mêmes.

Möller-Nielsen ne dispose actuellement que de dix-huit joueurs dans sa sélection, qui

devrait être complétée par Lars Elstrup (OB) et Johnny Mølby (Vejle).

Kim Vilfort, l'international de Brøndby Copenhague, a estimé pour sa part que «le Danemark devrait offrir le bénéfice financier qu'il retirera de l'Euro 92 aux victimes civiles des conflits dans l'ancienne Yougoslavie». La part de la fédération danoise pour sa participation à l'Euro 92 devrait dépasser les deux millions de dollars.

Blanc - OM: signature retardée

Un litige de dernière minute, survenu entre Laurent Blanc et les dirigeants du club de Naples, a entraîné le report de la signature du contrat entre l'international français et l'Olympique de Marseille. Le différend porte sur le montant des indemnités que Naples avait promises à Blanc par contrat.

Nouvelliste**SERVICES****ANTENNES****TÉLÉVISION****URGENCES****EXPO****Eve raconte** 28**Tous les programmes** 30**Adresses utiles** 33**Le nez dans les étoiles** 36**Méfiez-vous des bleus dans l'ombre!**

Tous d'un même tonneau...

Photographies
de Pierre-André Milhit
Galerie des Beaux-Arts,
av. de la Gare 30, Sion
jusqu'au 6 juin**MARCHÉ-TEST**

A chacun son vélo

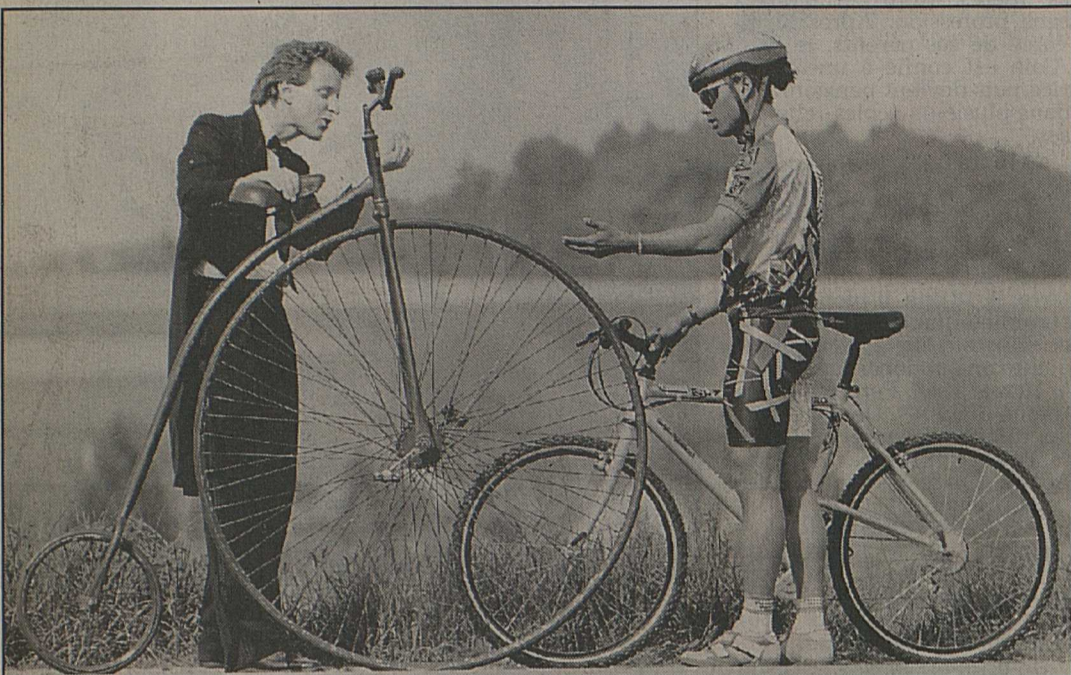

La querelle des anciens et des modernes...

ldd

Plus de 3 millions et demi de vélos circulent sur les routes suisses, et chaque année, les citoyens de ce pays achètent 500000 bicyclettes neuves. Malgré cet engouement populaire, peu d'acheteurs connaissent la différence entre les divers types de vélos proposés sur le marché. D'où pas mal de déceptions, de perte de temps et d'argent.

C'est pourquoi l'Office suisse de conseil pour les deux-roues a lancé une campagne d'information, destinée à clarifier les idées des acheteurs dans un domaine où, il y a peu de temps encore, «un vélo était un vélo», sans nuances ni subtilités.

Le vélo de montagne

Dernier-né de la série, le vélo de montagne tient incontestablement la vedette. Stable et robuste, mais très maniable, il se passe des routes, et même des chemins. Pour mériter le nom de vélo de montagne, il doit correspondre à certaines normes techniques: roues de 26 pouces avec jantes renforcées, pneus volumineux et bien profilés, freinage très efficace et facilement dosable, avec pastilles de frein spéciales contre l'eau et la boue, pla-

teau à 21 ou 24 vitesses, cadre stable en chrome-molybdène ou en tubes d'aluminium.

Destiné à gambader dans la nature, avec une vocation purement sportive, il est livré sans éclairage ni protection de chaîne, sans pied ni porte-bagages. (Mais ces accessoires peuvent éventuellement être ajoutés.)

Le vélo de montagne est appelé à «en voir de toutes les couleurs»; il ne faut donc pas lésiner sur la qualité.

Le vélo de ville

Le véritable vélo de montagne est destiné aux sportifs entraînés, ou qui veulent le devenir... Pour les amateurs de vélo moins ambitieux, qui souhaitent tout de même se balader dans la nature, à condition qu'elle ne soit pas trop hostile, ou escarpée, c'est à dire qu'il existe un semblant de route ou de chemin, le vélo de ville est le compagnon idéal, à l'aise sur l'asphalte comme sur la terre battue.

Le vélo de ville est en fait un vélo de montagne équipé d'une installation d'éclairage, d'un garde-boue, d'un porte-bagages et d'un pied; mais comme il est rarement utilisé en pleine nature, là où les chemins ont disparu, les exigences de la construction sont un peu moins sévères: il ne sera pas soumis au même stress que son cousin de montagne. Les besoins au niveau du changement de vitesses,

par exemple, sont nettement moins élevés que pour le vélo de montagne, et dans l'ensemble, ses composants sont un peu moins chers.

Au moment de l'achat, il faut faire attention à la qualité de l'éclairage, de la selle, du porte-bagages... Dans les offres très bon marché, c'est en général sur ces accessoires que le constructeur fait des économies.

Le vélo de randonnée

Le vélo au long cours... Pour les inconditionnels du deux-roues, et les grands voyageurs. Plus confortable et plus stable que le vélo de montagne ou le vélo de ville grâce à une autre géométrie du cadre et des roues plus grandes (28 pouces au lieu de 26), il est destiné à l'usage quotidien sur route, asphaltée ou naturelle, et aux voyages.

Le cadre est en chrome-molybdène ou en alu, les roues de 28 pouces sont habillées de pneus moyennement épais et légèrement profilés; les freins sont traditionnels ou hydrauliques (plus cher), et le plateau comporte 18 ou 24 vitesses. Bien entendu, ce vélo est équipé d'un système d'éclairage, d'un garde-boue, d'un pied, et d'un, voire de deux porte-bagages. Son prix se situe dans les mêmes zones qu'un bon vélo de montagne.

Le vélo de course

Extrêmement fin et léger, il est étudié pour la vitesse sur route asphaltée.

Très stable, mais parfaitement inconfortable, il est franchement déconseillé pour l'usage quotidien.

Le cadre est en chrome-molybdène, en alu-titane, ou fabriqué dans des matériaux complètement nouveaux. Les roues de 28 pouces sont garnies de jantes ultralégères et de pneus de course à frottement minimal. Le plateau a

de 21 à 24 rapports, et les freins sont de haute qualité, à câble traditionnel ou pastilles spéciales. Evidemment, le vélo de course ne s'encombre pas de garde-boue, porte-bagages, et autres accessoires.

Pour inconditionnels de la vitesse seulement!

Le vélo de tourisme

Pour terminer, le bon vieux vélo... Comme son nom ne l'indique pas, il reste le vélo idéal pour un usage quotidien sans prétentions sportives, sur route asphaltée ou tout au moins «convenable». Avec son cadre en acier, il est plus lourd que les autres, mais aussi nettement meilleur marché. Doté d'un équipement complet, stable, solide et maniable, il a encore un bel avenir devant lui!

Vélos d'enfants

Lors de l'achat d'un vélo pour enfants, attention à ne pas tomber dans le piège des yeux: un design de vélo de montagne ne signifie pas forcément que le vélo en aura les caractéristiques techniques... La mouche qui se déguise en guêpe, ça existe! Veiller aussi à ce que les freins soient facilement manipulés par la main de l'enfant, que les pieds touchent terre lorsque le jeune sportif est assis sur la selle, et que l'éclairage soit de bonne qualité. Sécurité oblige! (cb)



Il n'est jamais trop tôt pour commencer!

ap

NATURE

Chut, un oiseau...

L'observation des oiseaux est possible partout où leur espace vital est resté intact. Mais qui connaît encore toutes les espèces et leurs habitudes?

L'Association suisse pour la protection des oiseaux (ASPO) estime que l'observation des oiseaux n'est pas réservée aux scientifiques, et se propose, avec sa nouvelle campagne, de populariser l'ornithologie dans de très vastes milieux, car la présence ou l'absence des oiseaux est un indice particulièrement révélateur de l'état de l'environnement.

Disparition massive

Les enquêtes sur la dispari-

tion toujours croissante de nombreuses espèces revêtent une importance primordiale, et il est essentiel que la population et les décideurs en tirent les conclusions qui s'imposent. Mais pour se sentir véritablement concerné, un contact direct et personnel est indispensable. La campagne de l'ASPO a donc pour but de faire connaître les oiseaux qui existent encore en Suisse, et tout ce que les citoyens perdraient à ne pas agir efficacement pour protéger l'environnement et la nature.

Actuellement, les espèces rares ne sont plus les seules à subir de fortes pertes, mais toujours plus d'oiseaux, tout à fait courants jusqu'ici, disparaissent à leur tour. Même le faucon crécerelle, le pic-vert

et le rouge-queue à front blanc font partie des espèces ayant fortement diminué ou même complètement disparu dans de nombreuses régions.

Une brochure

L'ASPO vient de publier une brochure en couleurs, «Oiseaux de Suisse», qui présente les 120 espèces les plus fréquentes dans notre pays et signale leurs espaces vitaux les plus importants. L'opuscule contient également des conseils pratiques tant pour l'observation des oiseaux que pour leur sauvegarde.

On peut en demander un exemplaire gratuit à l'adresse suivante: ASPO, case postale 8521, 8036 Zurich. (c)



Troglodyte mignon, hôte encore fréquent de nos forêts.

ldd

Antennes

A2 - 20.50

Jekyll et Hyde

a2

A Londres, en 1885, le distingué Dr Jekyll découvre une formule génétique et des drogues qui permettent de transformer aussi bien l'aspect physique que la personnalité de l'être, séparant le bien du mal. Il décide d'appliquer son invention à lui-même, créant ainsi son alter ego, le Dr Hyde, monstre hideux ne trouvant satisfaction que dans la destruction et la mort des autres. Cependant, le Dr Jekyll est tombé amoureux de la délicieuse sœur de son épouse décédée. Il lui faut alors affronter son propre clone.

Jeux**Loterie à numéros**

Tirage du samedi 30 mai

10 - 17 - 28 - 32 - 35 - 40

Numéro complémentaire:

21

Joker

Numéro gagnant:

724 520

Sport-Toto

Résultats du week-end

1 2 2 1 1 2
2 2 2 2 1 X 2**Toto-X**

Numéros gagnants:

20 - 21 - 28 - 31 - 36 - 37

Numéro complémentaire:

18

Echo(s)**Jouez avec B.D. 92**

Dès aujourd'hui, Echoval vous propose son nouveau jeu: 100 questions qui vous permettront de tester vos connaissances de la B.D.

Chaque jour, une entrée gratuite à gagner. Et au classement final des super-prix: des B.D. pour 500 francs et des tee-shirts B.D. 92.

Alors n'hésitez plus, allumez vite votre vidéotex.

ANTENNES

Stars 90

TF1 - 20.45



Une autre façon d'appréhender l'image.

Mon intention est d'aiguiser le sens critique des enfants face à la quantité astronomique d'images qu'ils reçoivent et au submergissement des effets spéciaux sur les écrans. Qu'ils possèdent les codes pour ne pas être dupés!

Ce n'est encore qu'une option de travail hors programme scolaire qu'une quinzaine d'entre eux choisissent à raison de trois heures par semaine pendant trois ans. Ils passent une forme de contrat moral afin de pouvoir accéder à tous les postes, de l'analyse à la création d'images. La première année est axée plus spécialement sur la décomposition de l'image et du son. A partir d'émissions déjà existantes, de bandes dessinées ou d'images fixes, nous construisons des «story-boards». Vient ensuite le tournage, offrant l'opportunité à chacun d'occuper tous les postes: script, perchman, cadreur, réalisateur, etc.

L'année suivante, plus conscients de leurs aptitudes,

ils optent pour une même fonction ou restent polyvalents. Ce mode de fonctionnement développe non seulement le sens critique mais également l'esprit d'équipe. Chacun prend en compte le travail de l'autre, tout en faisant l'apprentissage de l'exigence et de la rigueur personnelles. Nos points d'ancrage sont les festivals, les stages à La Villette durant lesquels pendant trois jours, à partir d'une idée, les enfants effectuent un découpage technique, tournent et montent avec un matériel complètement professionnel. Nous suivons le parcours inverse à la démarche scolaire traditionnelle qui part de la préhistoire pour remonter jusqu'à nos jours. Nous partons des images de synthèse pour parvenir à Méliès. Par exemple, le film que nous avons réalisé à partir de «J'ai 12 ans et je fais la guerre» de Gilles de Maistre le a amenés à bâtir une réponse tout en leur donnant envie de découvrir son œuvre. (tfl)

Ondes courtes

Que cela soit pour se défendre, pour le sport ou pour perpétrer une action criminelle, des changements importants vont survenir dans la vie des différents propriétaires d'un pistolet.

Dès son achat par Art Hilliard afin de se protéger contre les agressions, sa femme refuse de garder une arme à la maison. Hilliard le donne au gardien de nuit de l'usine où il travaille.

Ce dernier le vend dans un marché aux puces. Wayne, un jeune garçon un peu dérangé, le dérobe et se met à terroriser les passants. Juste avant que la police n'arrive, il le jette dans une poubelle.

Au cours des quatre années de son existence, ce pistolet passera entre les mains d'un laveur de voitures, d'un gardien, d'un voleur et ne servira qu'à tirer qu'un seul coup aux conséquences dramatiques.

C'est une question que chacun peut se poser: que ferait-on d'une arme s'il nous venait l'occasion d'en posséder une?

Ce téléfilm original propose quelques cas de figure fort différents: se protéger, la confier à un tiers, un autre se prouve à lui-même qu'il est quelqu'un en effrayant ceux qui l'approchent... Une fable à la moralité évidente: une arme est faite pour servir. Et il suffit d'un seul coup tiré, en quatre ans de ce curieux voyage, pour provoquer un drame... (M6 - 23.00 - Calibre 38)

Eve raconte...

A2 - 9.25

Il existe un véritable mythe Delon, un rien luciférien, entretenu par la légende qui le prétend autoritaire, intransigeant... Alain Delon aurait pu se contenter de n'être que le beau gosse du cinéma français. Sa grande exigence en a voulu autrement.

Il est né le 8 novembre 1935 à Sceaux. Son père, Fabien Delon, gère un petit cinéma et sa mère, Edith Arnold est sans profession. Après le divorce de ses parents, le petit Alain est confié à une nourrice puis devient pensionnaire dans plusieurs écoles religieuses.

A 16 ans, il passe avec succès son CAP de charcutier afin de succéder à son beau-père. Mais onze mois plus tard, il s'engage et part pour l'Indochine dans l'armée de terre. A 18 ans, il plonge ainsi au milieu d'une guerre cruelle et injuste. Libéré au bout de quatre ans, il débarque à Paris le 10 mai 1956. Perdu, il vit de «petits métiers». Un soir, dans un café du Quartier Latin, il rencontre l'actrice Brigitte Aubert qui le présente à des amis travaillant dans le cinéma. Alain Delon se lie alors d'amitié avec Jean-Claude Brialy qui l'emmène au Festival de Cannes. Harry Wilson, découvreur de talents pour Hollywood, le remarque.

Un essai est tourné et David O. Selznick lui propose un contrat de sept ans, tout en le renvoyant à Paris afin de perfectionner son anglais.

C'est alors la rencontre avec Yves Allégret qui voit en lui l'interprète idéal de son prochain film. Delon renonce à l'attrait d'Hollywood.

Il débute ainsi à 22 ans, sans la moindre formation, dans «Quand la femme s'en mêle».

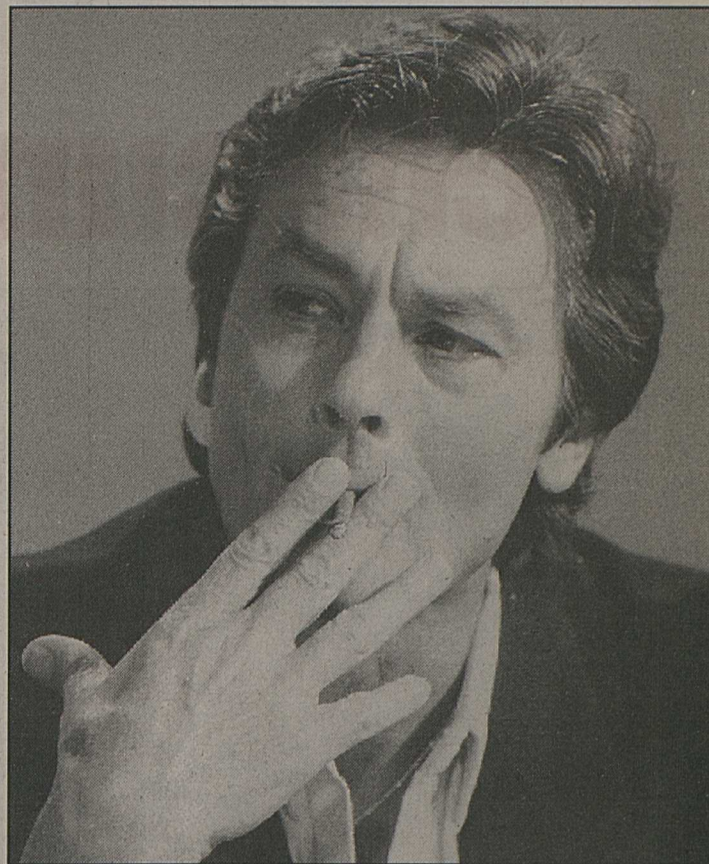

Alain Delon, un acteur au-dessus de tout soupçon.

Marc Allégret, le frère d'Yves, l'emploie, à son tour, aux côtés d'un autre débutant, Jean-Paul Belmondo, pour «Sois belle et tais-toi». Puis Delon se voit offrir le rôle principal de «Christine», le remake du célèbre film de Max Ophüls «Liebelei». Sa partenaire est Romy Schneider, renommée en France grâce au succès de la série des «Sissi».

Elle a 20 ans, Alain 22. Une

idylle va naître entre les deux jeunes gens et, devant la détermination de Romy, des fiançailles officielles sont organisées, faisant la une de la presse.

Avec son quatrième film, «Faibles femmes», l'image d'un nouveau séducteur du cinéma français s'impose.

«Plein soleil» (1959), lui permet de rectifier cette image. (a2)

Vous n'avez pas reçu votre journal!
Veuillez appeler le (027) 297 666

CHASSE / NATURE
DIANA
Revue mensuelle



- CHASSE ■
- FAUNE ■
- FLORE ■
- CUISINE ■
- PÊCHE ■
- MYCOLOGIE ■
- CYNOLOGIE ■

ABONNEZ-VOUS - 1 MOIS GRATUIT

SUISSE: Fr.s. 65.- ÉTRANGER: Fr.s. 80.-

Je soussigné déclare souscrire à un abonnement d'une année à la revue DIANA et ceci dès l'exemplaire du mois prochain.

Nom: _____ Prénom: _____

Rue: _____

N° postal: _____ Localité: _____

Date: _____ Signature: _____

Retournez ce bulletin d'abonnement à la Revue DIANA, «La revue de tous les amis de la nature», 1870 Monthey.

Remarque: _____

CINÉMAS-SPECTACLES

Crans

Cinécran (027) 41 11 12

Sierre

Bourg (027) 55 01 18

A 20 h 30 - 16 ans
Et si l'assassin et le champion ne faisaient qu'une seule et même personne? Echec et mort?

Face à face
Le film de Carl Schenkel est vif et enlevé, même si les plus futés repèreront d'emblée qui est l'assassin. Avec Christophe Lambert, Diane Lane.

Casino (027) 55 14 60

A 20 h 30 - 16 ans
Ultime liaison dangereuse entre un psychiatre et deux superbes sœurs. Richard Gere, Kim Basinger, Ume Thurman
Sang chaud pour meurtre de sang-froid (Final analysis)
de Phil Joanou. Un de séduit. Un de dupé. Et finalement... un de tué.

Sion

Arlequin (027) 22 32 42

A 20 h 30 - 18 ans
Basic instinct
de Paul Verhoeven, avec Michael Douglas et Sharon Stone. Le film qui fait actuellement scandale aux Etats-Unis et contre lequel se sont mobilisées toutes les ligues homosexuelles. Un thriller psychologique où le désir et la logique se livrent un rude combat.

Capitole (027) 22 32 42

A 20 h 30 - 18 ans
My own private idaho
de Gus Van Sant, avec River Phoenix et Keanu Reeves. Deux garçons en quête de leurs origines. Baroques, flamboyants. Gus Van Sant réalise le film le plus libre du cinéma américain cette année. En version originale.

Lux (027) 22 15 45

A 20 h 30 - 12 ans
La famille Addams
de Barry Sonnenfeld, avec Christopher Lloyd et Angelica Huston. Les aventures macabres d'une famille très spéciale. Univers frappadingue et surréaliste. Humour noir garanti. Délicieusement morbide.

Martigny

Casino (026) 22 17 74

Ce soir lundi à 20 h 30 - 14 ans
Pas le temps de s'ennuyer!
Toutes peines confondues
de Michel Deville, avec Jacques Dutronc, Patrick Bruel et Mathilda May. Un «polar» psychologique sur fond de liaison triangulaire entre le truand, sa femme et le flic.

Corso (026) 22 26 22

Ce soir lundi à 20 h 30 - 12 ans
Délicat, décapant, décoiffant... Le film fantastique et drôle de Barry Sonnenfeld adapté de la bande dessinée de Charles Addams, un petit chef-d'œuvre d'humour noir bourré de trouvailles!
La famille Addams
avec Anjelica Huston, Raul Julia, Christopher Lloyd et Christina Ricci.

Monthey

Monthéolo (025) 71 22 60

A 20 h 30 - 18 ans
Première
Basic instinct
de Paul Verhoeven, avec Michael Douglas et Sharon Stone. Le film-événement au parfum de scandale qui a ouvert le Festival de Cannes. «Sexe, violence et perversion sont les ingrédients relevés de cette saga meurtrière... Les Etats-Unis ont tremblé, mais le public a adoré.»

Plaza (025) 71 22 61

A 20 h 30 - 12 ans - Grand succès!
La famille Addams
Délicat, décapant, décoiffant. La smala la plus hallucinante du cinéma...
Pour tous ceux qui aiment «l'humour noir» sur grand écran!

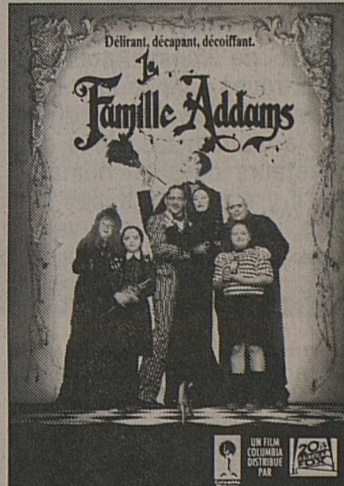

JACQUES DUTRONC - MATHILDA MAY - PATRICK BRUEL
TOUTES PEINES CONFONDUES



OSCAR 92: 7 NOMINATIONS DONT Meilleur film - Meilleur acteur NICK NOLTE - Meilleure adaptation
BARBRA STREISAND - NICK NOLTE



Ni temps ni argent à perdre?

Alors choisissez la fiabilité!

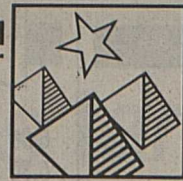

MEGASTAR

2 ans de garantie sur site pour tous les modèles et service «hot line» gratuit.

2990.-

«OSIRIS» Mini Tour
MEGASTAR AMD 386 SX/33
64 KB cache.
HD 120 MB, 16 ms.
4 MB RAM extensible à 32.
Moniteur SVGA avec carte graphique 1 MB.
Inclus: souris, MS-DOS 5.0 Fr.



3990.-

«PHARAO» Mini Tour
MEGASTAR AMD 386/40
128 KB cache extensible à 256.
HD 240 MB, 16 ms.
4 MB RAM extensible à 32.
Moniteur SVGA avec carte graphique 1 MB.
Inclus: souris, MS-DOS 5.0 Fr.



4990.-

«LUXOR» Tour
MEGASTAR 486/33
256 KB cache.
HD 240 MB, 16 ms.
8 MB RAM extensible à 32.
Moniteur SVGA avec carte graphique 1 MB.
Inclus: souris, MS-DOS 5.0 Fr.

Windows 3.1 (version française)

Disquettes formatées
3.5" HD

20.-



La boîte de 10

(mise à jour)

120.-

(Version complète 279.-)



MAFIOLY
INFORMATIQUE

LAUSANNE: Rue de l'Ale 25. 312 00 44. VEVEY: Rue de Lausanne 8. 922 99 52.
CLARENS: Rue du Lac 92 (places de parc gratuites). 964 14 14. BULLE: Gruyère-Centre (places de parc gratuites). 2 38 28. MONTHEY: Centre Agora. Av. de la Gare 20. 71 91 51.
SION: Centre Cap-de-Ville. 23 78 00.

AFFAIRES IMMOBILIERES

A vendre à SION Sitterie dans petit immeuble

- appartement 3 1/2 p. Fr. 250 000.- y compris place de parc
- appartement 4 1/2 p. Fr. 320 000.- y compris place de parc.

AGENCE PIERRE JACQUOD
12, rue du Rhône - SION
Tél. 027/ 23 21 56 - M. Aymon



A louer à Gravelone-Sion,
villa neuve de 3 1/2 p.

avec garage et place de parc.
Renseignements et visite sans engagement.

Immo Info s.a.

Rue du Sex 34, Sion
☎ (027) 22 66 23.

036-012042

A louer à Platta-Sion dans immeuble résidentiel neuf, très belle situation

app. 4 1/2 pièces, jardin d'hiver, vaste séjour, cuisine, 3 chambres à coucher, 2 salles d'eau, WC indépendants.

Fr. 1470.- avec place de parc + charges Fr. 175.-.



ATELIER D'ARCHITECTURE
Antoine de Lavallaz

☎ (027) 22 00 35

36-008503

SION

A LOUER STUDIO

a proximité de la poste et de la gare, env. 30 m².
Fr. 550.- + charges.
Logement neuf.
Disponible immédiatement.

Tél. (027) 23 74 55

36-010956

Gravelone-Sion

A vendre

3 1/2 pièces, 101 m²

Fr. 415 000.- y c. parking.
Endroit magnifique et calme à 2 minutes de la ville.
☎ (027) 23 27 88.

036-011252

Etre chez soi pour le prix d'un loyer à Châteauneuf-Conthey!
VENTE DIRECTE du constructeur d'un

appartement de 4 1/2 pièces

tout confort, parking, écoles, commerces, tranquillité, verdure. Aide fédérale.
Finitions au gré du preneur.

Renseignements: (027) 22 79 09.

036-005437

RIVE GAUCHE A GENÈVE

A remettre

café-restaurant

état de neuf, agencement très complet, 40 places + grande terrasse privée.

Prix: Fr. 380 000.-.

Faire offres sous chiffre W 018-796203, Publicitas, case postale 645, 1211 Genève 3.

MASSONGEX
Les Grenouillettes
A VENDRE

Villa 5 1/2 pièces
env. 150 m²

- 2 salles d'eau
- cheminée

FINANCEMENT AIDE FEDERALE

Charges mensuelles pour revenu modeste

dès Fr. 910.-

GECO GÉRANCE ET COURTAGE SA
19, AV. DU CHAMOISSAIRE - 1860 AIGLE
Tél. 025 / 26 48 11



Le crédit à remboursement flexible.



Dès aujourd'hui, tranches sur mesure.

Grâce à notre nouvelle formule Flexicredit, c'est vous qui déterminez, de mois en mois, le montant de vos remboursements mensuels. Vous optez pour le versement minimal convenu ou pour un montant supérieur. A votre guise! Plus vite vous remboursez, plus vous diminuez le coût de votre crédit. Mais si

vous êtes en avance sur le plan de remboursement, vous pouvez également suspendre vos versements. Vous saurez d'ailleurs toujours où vous en êtes grâce au décompte annuel que nous vous adressons. Voulez-vous vous en offrir une tranche?

Oui. Envoyez-moi, sans aucun engagement de ma part, le prospectus «Flexicredit» avec une formule de demande.

Nom _____
Prénom _____
Rue, No _____
NPA/Lieu _____
Date de naissance _____ 389
Banque Aфина, 2, rue du Scex,
1951 Sion, téléphone 027 22 95 01

banque aфина

Société affiliée de l'UBS

Intérêt annuel selon montant du crédit et durée.
14,25-15,5% selon méthode des annuités, assurance pour solde de dette en cas d'incapacité de travail incluse.

VIONNAZ - A VENDRE
pour fin 1992, magnifiques appartements de

4 1/2 pièces, 127 m²

avec balcon ou terrasse.
Fonds propres: Fr. 39 000.-.
Mensualité dès Fr. 1310.-, tout compris.

Pour tout renseignement complémentaire:

COFIDECO SA
Agence immobilière
Rue Colomb 5 1860 Aigle (Suisse)
Tél. 025 / 26 51 61

MARTIGNY
A louer
app. de 3 1/2 pces
avec poste de conciergerie.
Léonard Gianadda, ing.
Avenue de la Gare 40
1920 Martigny
(026) 22 31 13.



- 8.35 Journal canadien
- 8.55 Les annonces de Lyliam
- 9.00 Top models
- 9.20 Symphonie
- 9.50 Les annonces de Lyliam

9.55
Vive les animaux

Documentaire (2).
La grande saga des animaux:
la grande saga des lémuriers.

10.20
Musiques, musiques

Le Ballet du Bolchoï dans: La légende de l'amour. Musique de Melikov; Ivan le Terrible. Musique de Prokofiev; et L'âge d'or. Musique de Chostakovitch. Chorégraphie de Jurig Grigorovich, en différé du Colisée de Rome.

10.50
Inspecteur Derrick

Série.
N'est pas tueur qui veut.

TSI
11.00-19.29 Tennis:
«internationaux» de France:
huitièmes de finale
simples messieurs,
en direct de Roland-Garros.

11.50
La famille des collines

Série.
La dépression de John.

12.45
TJ-midi

13.15
La vendetta

Série.

13.35
Dallas

Série.
Boum.

14.25
Goupi

Mains Rouges

100' - France - 1943.
Film de Jacques Becker.
Avec: Fernand Ledoux, Georges Rollin.
Mes Sous et Tisane dirigent la famille Goupi qui vit repliée sur elle-même dans un village de Charente. Goupi Mains Rouges et Tonkin sont des marginaux qui habitent à l'écart, en pleine forêt.

16.05
Côte ouest

Série.
Victoria a un secret.

16.50
Pif et Hercule

Série.
Pif et Hercule gladiateurs.

17.00
Les Babibouchettes
et le kangouroule

17.10
Cadichon

Au pays basque.

17.20
Looping

17.45
MacGyver



Deux vieilles dames charitables.

18.35
Top models

19.00
Journal romand

19.15
Téléchance

19.30
TJ-soir

20.00 Météo.

20.10
Spécial cinéma

Une émission proposée par Christian Defaye et Christiane Cusin.

20.20
Working Girl

108' - USA - 1988.
Film de Mike Nichols.
Avec: Melanie Griffith, Harrison Ford, Sigourney Weaver.
22.05 Cinéma.
Avec la participation de Diane Kurys.

23.00
TJ-nuit

23.10
Hôtel

23.25
Mémoires d'un objectif

0.30
Bulletin du télétexte



6.00
Intrigues

Série.
Mémoire morte.

6.30
Passions

Série.
Le barman boit.

7.00
TF1 matin

7.20
Club Dorothée avant l'école

Jeunesse.

8.30
Téléshopping

Magazine.

9.00
Haine et passions

Série.

9.40
Un cas pour deux

Le raté.

10.25
Côté cœur

Série.
Message bien reçu.

10.50
Tribunal

Série.
Le testament du fou.

11.25
Jeopardy

Jeu.

11.55
Tournez... manège

Jeu.

12.25
Le juste prix

Jeu.

12.50
A vrai dire

13.00
Journal

13.30 Météo - Bourse.

13.35
Les feux de l'amour

Feuilleton.

14.25
Côte ouest

Série.
Explications houleuses.

15.30
Scandale à l'amirauté

Série (5).

17.05
Club Dorothée

Jeunesse.

17.25
Parker Lewis
ne perd jamais

Série.
Les professeurs.

17.50
Hélène et les garçons

Le permis de conduire.

18.20
Une famille en or

Jeu.

18.50
Santa Barbara

Feuilleton.

19.15
La roue de la fortune

Jeu.

19.50
Le bête show

Divertissement.

20.00
Journal

20.35 Pronostics du loto sportif - Météo - Tapis vert.

20.45
Stars 90

Variétés animées par Michel Drucker.
Rire avec Guy Montag, Albert Dupontel et Christiane Waller. **Les manèges et attractions** de la Foire du Trône autour du Pavillon Baltard. **Les petits prodiges:** les enfants musiciens, les enfants journalistes, les enfants du football, les enfants de la télévision, les enfants créateurs de village, les enfants du cirque avec Olga Pikienko, les enfants de la danse, les enfants comédiens. **Variétés:** Pierre Perret, Sacha Distel, Annie Cordy, Christophe Deschamps, Pow Wow, Etienne Daho, Chico et les Gipsy et le clip de France Gall et de Michel Berger.

22.40
Santé à la Une

Magazine présenté par Robert Namias et Anne Barrère.
Le soleil et la peau: bronzer sans brûler.
Invité: le professeur Jean-Paul Escande.

0.10
Minuit sports

1.15
Le bête show

1.20
TF1 nuit - Météo

2.15
On ne vit qu'une fois

2.35
Côté cœur

3.00
Histoires naturelles

3.25
Le boomerang noir

5.00
Musique

5.10
Les défis de l'océan

EUROSPORT

9.00
Golf

10.30
Tennis

19.30
Formule 1

21.30
Eurosport News

22.00
Football

23.00
Tennis

0.30-1.00
Eurosport News



6.05
Falcon Crest

6.30 Télématin

8.35
Amourusement vôtre

9.00 Amour, gloire et beauté

9.20
Un geste pour la planète

9.25 Matin bonheur

11.25
Motus

11.55
Pyramide

12.25
Les mariés de l'A2

13.00
Journal

13.40 Météo.

13.45
Les «internationaux»
de Roland-Garros

18.35
Magnum

Donne-moi la musique.

19.20
INC

19.25
Caméras indiscretes

19.55
Un geste pour la planète

20.00
Journal

20.40 Le journal des courses: Enghien - Météo.

20.50
Jekyll et Hyde

Téléfilm de David Wickes. D'après le roman de R. L. Stevenson. Avec: Michael Caine, Joss Ackland, Cheryl Ladd, Lionel Jeffries.
Un docteur en médecine découvre une drogue qu'il utilise sur lui-même. Il crée ainsi son alter-ego, un monstre atroce et cruel.

22.30
Un geste pour la planète

22.35
Côté court (résumé)

22.50
Résistances

Magazine présenté par Claude Sérillon.
Le Nouvel-An khmer.
Des milliers de réfugiés qui regagnent leur pays. La création par le Conseil de sécurité des Nations Unies, depuis le 28 février 1992, d'une autorité provisoire (Apronuc) chargée de ramener la paix et d'instaurer les prémices d'un système démocratique. Le Cambodge aujourd'hui tente de se redresser après plus de vingt ans de guerre. Mais dans ce pays dévasté, le processus de paix engagé semble bien fragile.

23.45
Journal - Météo

0.00
1, 2, 3, théâtre

0.05
Tennis

1.35
Caractères

Présentation: Bernard Rapp.

2.40
Caméras indiscretes

3.10
Eve raconte

3.25
Double jeu

4.35
24 heures d'info

4.50
Côté court

5.05
Lumière

5.30
Dessin animé

5.35
Amour, gloire et beauté



6.00
Boulevard des clips

Avec: 7.05 Contact 6 manager. 7.10 Boulevard des clips. 9.05 M6 boutique. 9.20 Boulevard des clips. 11.15 Hit, hit, hit, hurra. 11.20 La famille Addams. 11.45 Infoconsommation. 12.00 Lassie. 12.25 Ma sorcière bien-aimée.

13.00
Roseanne

13.25
Madame est servie

13.50
L'homme de fer

14.40
Destination danger

15.30
Boulevard des clips

16.45
Zygomusic

17.15
Zigomachine

17.35
Ohara

18.30
Vic Daniels,
flic à Los Angeles

La petite maison dans la prairie

19.54 6 minutes

20.00
Madame est servie

Chaussure à son pied.

20.30
Surprise-partie

Tora, tora, tora

140' - USA - 1970.

Film de Richard Fleischer, Toshio Masuda et Kinju Fukasaka.

23.00
Calibre 38

Téléfilm de John Badham. Avec: Stephen Elliot, Jean Le Bouvier, David Huffman.
Art Hilliard s'achète un pistolet afin de se protéger contre les agressions, mais sa femme refuse de garder une arme à la maison.

0.15
Culture rock

0.45 6 minutes

0.50
Les nuits de M6

Dazibao. 0.55 Jazz 6. 1.25 Boulevard des clips. 2.00 Culture pub. 2.30 La Corse, l'île sans rivage. 3.20 Culture rock. 3.50 Destination Cap-Vert. 4.40 Noubia. 5.10 Les mégapoles: Londres. 6.00 Boulevard des clips.



8.00
Continentales

Eurojournal. 8.50 Euromag. 9.00 Décollage immédiat. 9.30 Multiplex. 10.00 Newsroom.

10.30
Parole d'école

11.00
Tennis

12.30
Edition régionale

12.45
Journal

13.00
Tennis

«Internationaux» de France, à Roland-Garros.

18.00
Une pêche d'enfer

Reportages. Rubrique: voyage chic et pas cher. Lafesse dans la rue. Variétés. Flash infos. Petites annonces.

18.30
Questions
pour un champion

19.00
Le 19-20

19.12-1935 Editions régionales.

20.05
Un livre, un jour

Présenté par Olivier Barrot. Eloges de la cuisine française, d'Edouard Nignon (Ed. François Bourin). Mon bouquin de cuisine, de Françoise Burgaud (Ed. Bouquins-Laffont).

20.10
La classe

20.45
L'appel
de la forêt

(Call of the Wild.)
100' - USA - 1972.
Film de Ken Annakin. Avec: Charlton Heston, Michèle Mercier, Raymond Harmstorf, Rick Battaglia.

22.30
Soir 3

22.50
Océaniques

Sur Althusser (1/2).
Invités: Yann Moulier-Boutang, Olivier Corpet, Elisabeth Roudinesco, Alexandre Adler, Dominique Lecourt, Paul de Gaudemar et Giorgio Fanti.

23.50
Alice

Magazine européen multilingue. La contre Eurovision d'Alice. Avec à Milan: Bruno Bozzetto; Toulouse: la Jose-lito; Berlin: les Studios Babelsberg; Barcelone: Zotal Teatre; Bruxelles: Anja; Riga: Palja.

0.45-1.00
Mélanuit



19.00 La mort d'une étoile L'explosion d'une étoile et son exploitation scientifique. 20.00 L'interview de la semaine 20.20 Panique au montage Un réalisateur de cinéma et son assistante se donnent rendez-vous dans la carlingue d'un vieux bombardier américain reconverti en salle de montage. 20.30 Journal Les trois événements majeurs du jour, en France, en Allemagne et dans le reste du monde. 20.40 Salaam Bombay 115' - Inde - 1988 - V.o. Film de Mira Nair. Avec: Shafid Syed, Sarfuddin Qurrassi, Raju Barnad, R

OFFRES ET DEMANDES D'EMPLOIS



met au concours le poste de

chef du service du personnel

pour son établissement de Champsec

Nous demandons:

- une formation juridique ou socio-économique avec une bonne connaissance de la juridiction du travail
- un goût marqué pour les problèmes humains
- un esprit d'organisation afin d'assurer une gestion dynamique du personnel
- une connaissance des langues française et allemande.

Nous offrons:

- un travail varié et intéressant
- des responsabilités en rapport avec la fonction
- de bonnes conditions salariales et sociales.

Ce poste conviendrait particulièrement à une personne de 30 à 40 ans pouvant faire valoir une certaine expérience.

Les candidat(e)s sont prié(e)s d'adresser leur dossier de soumission jusqu'au 20 juin 1992 à M. René Bornet, directeur de l'hôpital, av. Grand-Champsec, 1950 Sion.

Les offres de service seront traitées en toute discrétion.

36-012705

On cherche

apprentis monteur-électricien

ÉLECTRICITÉ + TÉLÉPHONE



M. Borgeat attend votre appel pour un rendez-vous au (027) 55 61 61.

36-012923

Michel Zufferey - Chippis cherche tout de suite

serrurier constructeur

avec CFC Suisse (pas de CFC s'abs-ténir) (menuiserie métallique).

Tél. (027) 55 72 28.

036-012641

Institut de physiothérapie à Sierre cherche dès le 1.10.1992

une physiothérapeute diplômée

(80%, voire plus). Travail varié et bonne ambiance dans de très agréables locaux. Cours de perfectionnement.

Physiothérapie du Casino, av. Général-Guisan 19, 3960 Sierre. Tél. (027) 55 75 85.

036-011129

La Fondation Foyers-Ateliers Saint-Hubert

met en soumission le poste de

responsable

pour son foyer de Sion.

Profil: Educateur ou formation équivalente.

Les offres manuscrites, avec curriculum vitae, références et copies de certificats sont à adresser à:

M. Oggier, directeur Fondation Saint-Hubert, case postale 36, 1951 Sion.

036-012750



Sion: rue des Mayennets 5

Tél. 027/22 05 95

Monthey: rue du Midi 2

Tél. 025/71 22 12

DESSINATRICE MACHINES

(mi-temps, fixe)

SECRÉTAIRE TRILINGUE

(fr.-all.-angl., fixe)

TÔLIER

MAÇONS



Le chœur mixte La Thérésia d'Isérables

cherche pour mi-septembre 1992

directeur(trice)

Intéressé(e)! Alors téléphonez au ☎ (027) 86 48 20 ou 86 46 93.

036-013130

Etudiante universitaire (HEC) donnerait

des cours d'appui

durant les mois d'août et septembre.

Tél. (027) 22 65 10.

036-012767

Dame suisse cherche place

demi-journée

région Sierre-Sion dans

ménage,

restauration,

cantine ou

autres.

Tél. (027) 22 51 89

(h. des repas).

036-013062

Peintre indépendant

cherche travail.

Tél. (027) 36 66 37,

12 à 14 h et après 19 h 30.

036-013070

Quel bénévole

conduirait une

handicapée à Lavey-

les-Bains pour sa

rééducation?

Tél. (026) 23 21 79,

entre 11 et 12 heures.

036-013406

- Vous aimez le contact
- Vous êtes dynamique et indépendante
- Vous cherchez une nouvelle activité

madame mademoiselle

Après une formation de haut niveau vous pourrez profiter de notre structure moderne et développer votre enthousiasme au sein d'une société en pleine expansion.

Si vous posséder un véhicule, nous attendons votre appel au (027) 23 46 45.

Géo Bonvin S.A., installations sanitaires, couverture, ferblanterie 3963 Crans-sur-Sierre engage dès le 1er juillet 1992

apprentie de commerce

Tél. (027) 41 27 17.

036-012492

Crans-Montana commis de cuisine ou plongeur

si possible, parlant Italien, nourri, logé, pour saison d'été et éventuellement hiver.

Tél. (027) 41 29 15.

036-012299

Dès le 9 juin, si vous n'avez pas reçu votre carnet de bons, téléphonez au (021) 731 49 22

(Par respect pour la FRC, les boîtes munies de l'autocollant «Non merci, pas de publicité dans cette boîte» ne reçoivent pas le carnet Coop)

Date limite de réclamation: 13 juin 1992

Au plus tard le 6 juin dans votre courrier! Des prix surprenants:

55 bons Coop

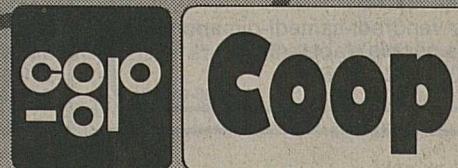

(027) 29 51 51

Les Avants-sur-Montreux Hôtel de Sonloup cherchons

sommeliers(ères)

Tél. aujourd'hui (021) 964 34 31

195-718091

Prêt personnel ORCA

Conseil compris

Le mieux: passez nous voir. Sinon, appelez ou envoyez-nous le coupon réponse.

Confidentiel

Faites-moi parvenir une offre pour un prêt personnel de Fr. _____

Je peux rembourser environ Fr. _____ par mois.

Nom _____ Prénom _____

Date de naissance _____ Profession _____

Rue _____ NPA/Localité _____

Banque ORCA, Rue des Vergers 1, 1951 Sion 1. Tél. 027/23 12 21
Intérêt annuel selon le montant et la durée du crédit ainsi que la méthode de calcul: 13,5 - 16,9% y compris l'assurance solde de dette.



Orca, c'est clair

TAPIS D'ORIENT

PROFITEZ DE NOS PRIX DE GROS

jusqu'à épuisement du stock.

EXEMPLES

AFCHAR IRAN 270/170 **1400.- seul.**

HAMADAN IRAN 230/145 **1100.- seul.**

CHINOIS 5/8 213/305 **2600.- seul.**

Divers coloris

Fermé le lundi

GAMGOUM

Le grand spécialiste du tapis d'Orient
CHATEAUNEUF-CONTHEY

Route des Rottes, à côté Conforama
Tél. (027) 36 51 66
Atelier de réparations soignées

OFFRES ET DEMANDES D'EMPLOIS

Boulangerie Golay à Martigny
cherche

boulangier

avec CFC, possibilité de logement.
Date d'entrée en fonctions:
25.6.92.

☎ (026) 22 71 51, le matin.

036-012487

Société immobilière investissant en
Valais cherche

collaborateur indépendant

(taux d'occupation 50 - 80 %), pour
devis, soumission et direction des
travaux.

Réponse et discrétion assurée.
Ecrire sous chiffre L 036-11707,
Publicitas, case postale 747, 1951
Sion 1.

036-011707

Confiserie Chez Willy, à Sion
cherche pour tout de suite ou à
convenir

1 jeune fille

pour livraison. Horaire: 5 heures à
11 heures et 17 h 30 à 19 h 30.

1 serveuse

1 auxiliaire

pour vendredi-samedi-dimanche.
Sans permis s'abstenir.

☎ (027) 22 13 66.

036-013234

Esthéticienne diplômée CFC

se rend à domicile pour test-con-
seil gratuit sur rendez-vous.

☎ (027) 58 37 82.

036-009686

Jeune homme, 29 ans
- diplôme commercial;
- 3 langues parlé-écrit;
- maîtrise fédérale de carreleur;
- expérience dans gestion de
personnel et financière

cherche

poste à responsabilités

Etudie toutes propositions.

Faire offres sous chiffre P 36-
12 799, Publicitas, 1920 Martigny.

036-012799

Organisation de bureau cherche magasinier-livreur

Nous demandons:
- âge 25-40 ans;
- initiative et ponctualité;
- sens de la collaboration;
- formation de vendeur-magasinier
ou menuisier de préférence.

Nous offrons:
- un travail varié;
- un emploi stable.

Ecrire sous chiffre K 036-12740,
Publicitas, case postale 747, 1951
Sion 1.

036-012740

Pour région SION (Valais) on cherche installateur sanitaire

sachant travailler seul. Travail
indépendant, bon salaire pour per-
sonne compétente.

Offres à: B. Mathieu, tél. (027)
81 24 28 ou (027) 81 22 48, privé.

036-012205

Volley-Ball Club Martigny cherche entraîneur

pour une jeune équipe de 3e ligue
(entre 18 et 25 ans)

Tél. privé (026) 22 23 54
Tél. prof. (026) 22 16 40, Florence.

036-012171

ECCO

POSTES FIXES

URGENT... MARTIGNY

Nous cherchons

● **mécanicien MG**
avec CFC

● **dessinateur en machine**
avec CFC

Suisses ou permis C.

Votre conseiller:
Théo Christophoridis
Av. de la Gare 50, 1920 Martigny
Tél. (026) 22 90 33



ECCO

POUR ALLER DE L'AVANT...
Postes fixes et temporaires

URGENT! Nous cherchons

secrétaire

All.-fr. pour remplacement jusqu'au
15 août. Engagement tout de suite.
Nadia Levrard, service bureau, c/o
Adia Intérim vous renseignera au
(027) 22 82 22.

Café-restaurant,
près de Sion,
cherche

serveuses

fille de maison

Permis à disposition!

☎ (027) 27 27 29.

036-013224

Café-bar à Sion

cherche

sommelière

Natél:
(077) 22 01 08.

036-012926

Employée de commerce

français, all., angl.,
italien **cherche**
travail 80 à 100 %,
région Sion et envi-
rons.

Ecrire sous chiffre X
036-12847, Publi-
citas, case postale
747, 1951 Sion 1.

036-012847

Dame

cherche travail de ménage

à Sierre et environs.

Tél. (027) 43 10 40.

036-012852

Café Beaux-Sites,
Fully engage pour
sa réouverture

2 serveuses

☎ (026) 22 31 41, de
14 à 15 heures.

036-013256

Aide en médecine dentaire

cherche emploi
région Sierre-
Martigny.
Libre dès le 1er
septembre 1992.

Tél. (027) 31 41 89.

036-012808

**Boulangerie-Pâtis-
serie Jean-Joseph**
Rard, Fully
cherche

apprentie vendeuse

ouvert le dimanche.

☎ (026) 46 16 17.

036-012865

Jeune homme en
possession d'un
permis de travail

cherche n'importe quel travail

Tél. (027) 56 13 08.

036-012854

AFFAIRES IMMOBILIERES

Branson/Fully, à vendre

4 parcelles de 650 m² chacune

en zone villas, densité 0,3

1 parcelle de 2500 m²

densité 0,4.

Pour tous renseignements
tél. (026) 22 13 96, h bureau.

036-012743

Fiduciaire
André
Constantin

FULLY, à vendre dans petit immeuble
résidentiel au pied du coteau, à deux
pas du centre

superbe appartement 3 pièces neuf

- excellente situation
- orientation nord-est-ouest
- deux balcons
- garage individuel
- ascenseur

Renseignements et visites sans
engagement (026) 46 19 60.

36-013289

A vendre à SAVIÈSE (Prinzère)

superbe chalet

110 m², cuisine entièrement
équipée, cheminée, garage.
Sur une parcelle de 1500 m².
Vue imprenable, Habitable à
l'année.

Fr. 390 000.-.

AGENCE PIERRE JACQUOD
12, rue du Rhône - SION
Tél. 027/ 23 21 56 - M. Aymon



Martigny, à vendre ou à louer

magnifique appartement

220 m², 7 pièces, 2 salles de bains,
vue imprenable.
Vente Fr. 2500.- /le m².
Location Fr. 2000.- par mois.

☎ (026) 22 25 55.

036-013227

Monthey, à vendre

villa jumelle

Fr. 430 000.-.

☎ (021) 20 27 75 ou (077) 28 34 73.

036-013195

MARTIGNY

Champs du Bourg
A vendre

grande villa jumelée

Possibilité de reprise de votre
appartement. Financement par
aide fédérale possible.

Pour tout renseignement: (026)
44 19 59.

036-004925

Chandoline-Sion

près d'Emmaüs, à louer dans halle
artisanale

2 dépôts

à plain-pied, 225 m² et 150 m².
Accès possible par camion.
Hauteur 5.40 m. Prise de posses-
sion à déterminer.

Tél. (027) 23 34 94.

036-012565

Sion, à louer

Immeuble Cap-de-Ville, près de la
gare, face à la poste, à côté MMM,

surface commerciale

Egalement disponible bureaux +
dépôts.

Renseignements: Bureau d'archi-
tecte Project 10, Paul Henri Gail-
lard S.A., tél. (027) 23 48 23.

036-007884

A vendre à Champlan (coteau)

terrain à bâtir

1419 m², équipé, possibilité de cons-
truire 2 maisons, surface 425 m² cha-
cune.

Ecrire sous chiffre D 036-12368, Publi-
citas, case postale 747, 1951 Sion 1.

036-012368

Couple suisse allemand dans la région
de Zurich avec 2 enfants (7 ans et 19
mois) cherche

jeune fille au pair

pour début août.

Dr. D. Trümpy, tél. (01) 980 21 77.

44-755647

A louer au centre ville de Sion arcade commerciale

env. 95 m² de plain-pied + dépôt
sous-sol.
Aménagements intérieurs de
qualité.

Excellente situation.
Prix intéressant.

Ecrire sous chiffre S 036-12448,
Publicitas, case postale 747, 1951
Sion 1.

036-012448

A louer à Crans-sur-Sierre

appartement 3½ pièces

non meublé, avec balcon, 70 m²
environ, place de parc intérieure,
Fr. 1300.- charges comprises.

Tél. midi ou dès 19 h
(027) 43 37 08.

036-012247

Le Palatino à Savièse-Granois

Calme, mais proche
des commerces

à louer

appartements neufs avec aide fédérale

1½ p. 50 m² Fr. 621.- + charges
2½ p. 70 m² Fr. 750.- + charges
3½ p. attique Fr. 972.- + chages
4½ p. 117 m² Fr. 1178.- + charges

Ascenseur, caves,
parking souterrain.

Disponibles: 1.8.1992.

Tél. (027) 23 53 00

IMMO-CONSEIL, 1950 Sion.

036-011345

SION

A LOUER BUREAUX

Remparts 25

Env. 120 m², Fr. 1350.- mensuel.

Au 2e étage avec ascenseur.

Excellente situation.

Disponible selon entente.

Tél. (027) 23 74 55

Tourbillon 38

Env. 30 m², Fr. 500.- mensuel.

Au 1er étage avec ascenseur.

Places de parc à disposition au prix

de Fr. 65.- par mois.

Disponible tout de suite.

Tél. (027) 23 74 55

36-010958

A vendre à SAPINHAUT, Mayens de Saxon (VS),

superbe chalet

de construction récente sur une parcelle de
1000 m², partiellement meublé, comprenant grand
séjour-coin à manger avec cheminée française,
3 chambres et 2 salles d'eau. Garage.
Surface habitable: env. 100 m².
Prix de vente: Fr. 298 000.-.



h. blaser sa Tél. 027/22 00 77
agence immobilière Pratifori 8, 1951 Sion

36-021999

A louer

tout de suite ou à convenir, à la rue des Finettes 20,
à Martigny

locaux

Ceux-ci conviendraient pour des bureaux. L'accès
est aisé, les places de parc sont suffisantes, la sur-
face (136 m²) est divisible et les prix sont modérés.

Tout autre renseignement complémentaire au
(026) 22 91 33.

036-011981

TERRAIN A BÂTIR à vendre

dans importante ville du Valais

8650 m² avec permis de construire, zone arti-
sanale, commerciale et résidentielle.
Prix non spéculatif.

Renseignements:

SOGECI S.A.
chemin de l'Esparcette 4 - 1023 Crissier
Tél. (021) 636 15 36 - Fax (021) 636 44 36.

22-016274

Pierre-Antoine Dayen

Assureur-conseil indépendant



Enfin ce que vous recherchez!

Un bureau d'assurances indépendant à même de vous
offrir la meilleure couverture d'assurances aux prix les
plus bas.

Nous traitons toutes branches d'assurances et assumons
également le suivi de vos dossiers en cas de sinistre.

Ne manquez pas d'appeler le (027) 36 49 61 ou de passer
à notre bureau sis à la rue du Collège 26, Châteauneuf-
Conthey (à proximité du cycle d'orientation).
Fax (027) 36 49 32.

Pierre-Antoine Dayen et ses collaborateurs vous remer-
cient de la confiance témoignée.

Notre devise: VOS ASSURANCES AUX ME

Le pire et le meilleur

Après l'élection du neuvième président italien.

«Nous nous attendions au pire et nous avons eu le meilleur.» C'est là le commentaire le plus pertinent que j'aie entendu sur l'élection de M. Oscar-Luigi Scalfaro comme neuvième président de la République italienne. Après seize votations, sans résultats positifs, le public pouvait s'attendre à une élection de compromis qui ne répondrait pas aux vrais besoins du pays. C'était, si l'on veut, «le pire». Par un jeu providentiel des circonstances, les mille cinq cents grands électeurs ont, avec une large majorité, porté leur choix sur celui qui était, objectivement, «le meilleur». Il n'avait contre lui, aux yeux de certains censeurs, que le fait – selon eux, impardonnable – d'être catholique et de l'être avec cohérence et conviction dans toutes les circonstances de la vie. Or, c'est précisément cette cohérence qui est le secret de la puissante, rayonnante et attrayante personnalité du nouveau président de la République italienne.

Les Italiens s'accordent à reconnaître en lui un «galantuomo», c'est-à-dire un honnête homme, un gentleman.

A qui M. Scalfaro, éminent juriste, doit-il sa formation chrétienne? Il le reconnaît lui-même, publiquement: «Je dois toute ma formation à l'Action catholique de Novare» (son diocèse). Les convictions religieuses de M. Scalfaro inspirent le respect.

M. Scalfaro ne rougit pas de sa foi, au contraire! Il estime même, humblement, que la foi est en soi un titre de supériorité pour l'homme.

M. Scalfaro a des auteurs préférés. Ce sont saint François d'Assise avec ses «Fioretti», qu'il aime citer; sainte Catherine de Sienne, avec ses «Lettres et son dialogue sur la providence», et saint Thomas d'Aquin avec ses deux «Sommes» qui lui sont familières.

Qu'on n'aille pas en déduire que la formation profane du nouveau président de la République italienne soit négligée. C'est un juriste et un juriste chevronné, dont les avis pèsent beaucoup dans les séances de travail. La piété profonde ne porte-t-elle pas le croyant à exceller aussi dans le domaine de sa profession? Science et foi ne vont-elles pas de pair?

«On nous l'avait décrit comme un admirateur des «Fioretti» de saint François d'Assise. En réalité, lorsque nous avons eu M. Scalfaro comme ministre de l'Intérieur, nous avons découvert en lui la vigueur combative de saint Dominique de Guzman.» C'est la rélexion de quelques fonctionnaires, après des contacts avec le nouveau ministre.

Il y a quelques années, M. Scalfaro avait hésité à assumer la responsabilité du Ministère de l'Intérieur. Dans son doute, il s'adressa par la prière au Seigneur lui-même: «Si je ne suis pas à la hauteur de ma tâche, dites-le moi tout de suite!» (par la voix des circonstances). Le Seigneur ne fit aucun signe et M. Scalfaro, dans la belle simplicité de sa foi, considéra ce silence comme une approbation. Il fut un des meilleurs ministres de l'Intérieur de l'Italie contemporaine.

A peine élu, lundi soir, M. Scalfaro, devant les mille cinq cents grands électeurs, déclara: «Je ferai à fond mon devoir de chef de l'Etat, avec l'aide de Dieu!»

Faire à fond son travail pour un homme politique, c'est assumer la responsabilité des pièces qu'il signe. Or, dès ses premiers contacts avec les hauts fonctionnaires du Ministère de l'Intérieur, M. Scalfaro avait alors déclaré, pour prévenir certains abus: «Je ne suis pas venu simplement pour apposer ma signature sous des documents qu'on me présentera au fil des jours. Ce que je signe, je l'assume.»

Georges Huber

Que ton repos soit doux
comme ton cœur fut bon.

Madame Marie-Rose BODER-CARRIER, ses enfants et petits-enfants ont le chagrin de faire part du décès de leur cher époux, papa, grand-papa

Bernard BODER-CARRIER

La cérémonie aura lieu au centre funéraire de La Chaux-de-Fonds, le mardi 2 juin 1992, à 14 heures.



La famille de

Madame Marie RODUIT-PFENNIGER

profondément touchée par toutes les marques de sympathie et d'affection qui lui ont été témoignées à l'occasion du décès de leur maman, remercie sincèrement toutes les personnes qui l'ont entourée de leur présence, leurs messages et marques d'affection.

Un merci tout particulier:

- au personnel de l'étage D de l'hôpital de Gravelone;
- au vicaire Dominique Theux;
- au curé Ernest Melly;
- au curé François Maze;
- au chœur Pro Arte du Conservatoire de Sion.

La messe de septième sera célébrée à l'église du Sacré-Cœur à Sion, le mardi 2 juin 1992, à 18 h 15.

Sion, juin 1992.



La classe 1929 de Martigny

a le regret de faire part du décès de sa contemporaine

Madame Henriette GUALINO

Pour les obsèques, prière de consulter l'avis de la famille.



La classe 1916 de Sierre

a le regret de faire part du décès de

Monsieur Marius SERMIER

son contemporain et ami.

Pour les obsèques, prière de consulter l'avis de la famille.



La direction, les éducateurs, le personnel et les jeunes de Cité-Printemps

font part du décès de

Madame Rose GAY

maman de Marie-Claude, leur pensionnaire et amie.



Josette et André ABBEY-BRIDY, à Martigny, leur fils et son amie, à Saxon; Monique et Bernard NEURY-BRIDY, leurs enfants et petits-enfants, à Saxon; Antoine BRIDY, à Monthey; Marie-Thérèse BRIDY, à Saxon; Anne-Lyse BENDER-BRIDY et ses filles, à Martigny;

ainsi que les familles parentes, alliées et amies ont la douleur de faire part du décès, survenu subitement à l'âge de 47 ans, de

Monsieur Charles-Henri BRIDY

notre cher frère, beau-frère, oncle, cousin et neveu.

La messe d'ensevelissement aura lieu à l'église de Leytron, le mardi 2 juin 1992, à 15 h 30.

Le défunt repose à la crypte de Leytron, où la famille sera présente aujourd'hui lundi 1^{er} juin 1992, de 19 à 20 heures.

La liberté... c'est la possibilité donnée à l'homme de faire le bien.

Les Amis de Farinet

invitent chacun à participer, aujourd'hui lundi 1^{er} juin 1992, aux cérémonies prévues à Saillon à la mémoire de

l'Inconnue du Rhône

La messe sera dite à 18 h 30 à la colline Ardente où aura lieu la bénédiction de la croix du souvenir.

Les participants monteront à pied dès 18 heures. La partie musicale de l'office sera assurée par un ensemble du Pérou qui donnera ensuite un concert en plein air, dans le cadre du mouvement Moi pour toi en faveur des enfants déshérités de Colombie auxquels ira le produit de la collecte.

URGENCES

Services médicaux

Sierre, Sion, Martigny: médecin de garde, 0111.
Régions et villages entre Sion et Martigny: 0111 ou natel (077) 28 08 09.
Région Fully-Conthey: Dr Bourban, Fully, 0 (026) 46 27 27.
Saint-Maurice médecin de garde: natel 0 (077) 22 84 40 ou Clinique Saint-Amé, 0 65 12 12.
Monthey: service de garde, 0 71 11 92.
Bex et Aigle: hôpital d'Aigle, 0 (025) 288 288.

Martigny: Auto-secours des garagistes Martigny et environs, 24 heures sur 24, 0 22 89 89 (jour et nuit). Groupement des dépanneurs accidents de Martigny, 0 22 81 81.
Saint-Maurice: Garage de la Cascade, E. Bourgos, 0 (026) 64 16 16.
Monthey: 0 71 17 82.
Brigade: patrouilleurs TCS, 0 (022) ou (031) 140.
Membres TCS: 0 140.

Taxis

Sierre: Association des taxis siérois, gare de Sierre, 0 55 63 63. Val Taxi Sierre, 0 jour et nuit (027) 55 39 19. Natel (020) 24 97 98.
Crans-Montana: Taxi Luc, jour et nuit, 0 41 85 85. Taxis Ponicé Montana, 24 h sur 24, 0 41 94 94. Association des taxis de Crans-Montana, 0 41 34 65, le jour; 0 (020) 246 585, la nuit, de 19 à 7 heures.
Saint-Léonard, 0 31 12 69.
Sion: station centrale de la gare, 0 22 33 33. Martigny: Taxi AAA, Michel Piller, jour et nuit, station gare CFF, 0 22 32 31. Verbier: May Taxi (24 h sur 24), 0 (026) 31 63 33, fax (026) 31 63 34. Le Châble: Taxi Alpina, 0 (026) 31 35 55. Saint-Maurice: taxiphone, 0 71 17 17.
Monthey: station place Centrale de la gare, 0 71 14 84 et 71 41 41 ou taxiphone, 0 71 17 17.
Bex: taxiphone, 0 71 17 17.

Divers

La main tendue: 0 143.
SOS futures mères: permanence 24 h sur 24 h, Sion, 0 (027) 22 12 02 et Chablais, 0 (025) 65 30 30.
Service de dépannage du 0,8‰: 0 (027) 22 38 59.
Sage-femme: service VS, centrale romande, 0 (021) 28 90 70, de 9 à 12 heures et de 14 à 18 heures.
Baby-sitting: Sion, 0 38 37 03 et Martigny, 0 85 22 33.
Réparations prothèses dentaires: Alban Jossen, Sion, 0 23 43 64 ou 31 65 48 (jour et nuit). Laboratoire dentaire M. Tarbouche, av. de la Gare, 1950 Sion, 0 (027) 22 79 84.
Pompes funèbres: Sierre: J. Amos, 0 55 10 16; Eggs & Fils, 0 55 19 73 et 55 41 41; Ch. Théler & Fils, 0 56 16 61. Sion: Barras Dany, 0 31 44 00; Barras S.A., 0 23 23 71; Voeffray, 0 22 28 30; Vocat & Jordan S.A., 0 23 44 23; F. Eggs & Fils, 0 22 32 12. Martigny: E. Bochatay, 0 22 22 95; G. Pagliotti, 0 22 25 02; Roger Gay-Crosier & Cie S.A., 0 22 24 13. Saint-Maurice: Albert Dirac, 0 65 12 19. Si non-réponse (026) 22 25 02; G. Mottiez, 0 65 13 22, si non-réponse (026) 22 24 13. Monthey: M. Clerc, 0 71 62 62; J.-L. Marmillod, 0 71 22 04; A. Rithner, 0 71 30 50.

Pharmacies de service

Loèche-les-Bains: 61 15 15.
Sierre: Burgener, 0 55 11 29 et 55 36 35.
Crans-Montana: Pharma-Crans, 0 41 27 36.
Sion: Bonvin, 0 23 47 37.
De Conthey à Fully: 0 Natel (077) 28 14 24. Martigny: 0 111.
Saint-Maurice: de la Gare, 0 65 30 75.
Monthey: Kuun, 0 71 15 44.
Bex et Aigle: du Midi, Aigle.

Ambulances

District de Sierre - moins Saint-Léonard - et district de Loèche: 0 55 17 17.
Sion: Police municipale, 0 (027) 23 33 33.
Martigny et Entremont: service officiel (Martigny et Verbier), 0 (026) 220 144, ambulances Yerly, 0 (026) 83 18 13 (Orsières).
Saint-Maurice: 0 (025) 71 62 62 et (026) 220 144.
Monthey: 0 71 62 62.
Aigle: 0 26 27 18.
Centrale cantonale des appels ambulance secours: Police cantonale, 0 (027) 22 61 61.

Services dentaires

Sierre, Sion, Martigny: 0 111.

Auto-secours

Sierre: garagistes siérois, 0 55 55 50. Auto-Secours siérois, 0 55 24 24.
Sion: Garage Vuistiner S.A., 1958 Saint-Léonard, 0 31 25 31. Auto-Secours accidents séduis: 0 23 19 19.

Dernier délai pour vos annonces mortuaires:
22 heures

Monsieur Marc FELLAY

ancien président.

Pour les obsèques, prière de consulter l'avis de la famille.



*Une maman c'est tant de choses,
ça se raconte avec le cœur,
c'est comme un bouquet de roses,
ça fait partie du bonheur.*

Ses enfants:
Justine NAOUX-MORARD, à Flanthey;
Romul et Suzanne NAOUX-LAMON, à Lens;
Françoise et Gilbert PANNATIER-NAOUX, à Sierre;
Arthur-Léonce et Marie-Paule NAOUX-CLIVAZ, à Saint-Léonard;
Henri et Gabrielle NAOUX-BONVIN, à Chermignon;
Chantal et Gilles BRUTTIN-NAOUX, à Saint-Léonard;

Ses petits-enfants et arrière-petits-enfants:
Fabienne et Suley SULIC-NAOUX et leurs enfants Yasmina et Camille, à Zurich;
Catherine NAOUX et son ami Maxi, à Flanthey;
Nathalie NAOUX et son ami Franck, à Icoigne;
Raphaël et Rodolphe NAOUX, à Lens;
Pascal PANNATIER et son amie Eve-Marie, au Pérou;
Sylviane et Marc FERRARI-PANNATIER, à Paris;
Carole et Thierry PIFFARETTI-NAOUX, à Saint-Léonard;
Barbara NAOUX et son ami Romain, à Sion;
Patricia NAOUX et son ami Jean-Pierre, à Chermignon;
Muriel NAOUX et son ami Alexandre, à Chermignon;
Claude NAOUX, à Chermignon;
Samuel BRUTTIN, à Saint-Léonard;

Sa sœur, son frère, ses belles-sœurs et son beau-frère:
La famille de feu Ambroise BONVIN;
La famille de feu François NAOUX-BONVIN;

Ses cousins, cousines, filleules et filleuls;

ainsi que les familles parentes, alliées et amies ont la douleur de faire part du décès de

Madame Elisa NAOUX

née BONVIN

survenu à la veille de ses 80 ans, au foyer Saint-Joseph à Sierre, munie des sacrements de l'Eglise.

La messe d'ensevelissement sera célébrée à l'église de Lens, le mardi 2 juin 1992, à 16 h 30.

Les honneurs seront rendus avant la messe, dès 16 h 15.

La défunte repose à la chapelle ardente de Lens où la famille sera présente aujourd'hui lundi 1^{er} juin 1992, à partir de 19 heures. Veillée de prières dès 19 heures.

Cet avis tient lieu de lettre de faire part.



Le FC Saint-Léonard

a le regret de faire part du décès de

Madame Elisa NAOUX

maman de notre dévoué arbitre Léonce, grand-maman de Carole et Thierry Piffaretti, secrétaire du mouvement juniors et entraîneur de la deuxième équipe.

Pour les obsèques, prière de consulter l'avis de la famille.

Michel VEUTHEY;
Ginette et Jean-Pierre BOSSHART-VEUTHEY et Fabienne;
Jean-Luc et Françoise VEUTHEY-REY;

ainsi que ses sœurs, belles-sœurs, beaux-frères, neveux, cousins, parents et amis ont le grand chagrin de faire part du décès de

Nadine VEUTHEY

née FIAUX

leur très chère épouse, maman, belle-maman, grand-maman et parente, enlevée à leur tendre affection le 31 mai 1992, dans sa 61^e année, après une grave maladie supportée avec un grand courage.

Le culte aura lieu à la chapelle du centre funéraire de Saint-Georges, où la défunte repose, le mardi 2 juin 1992, à 15 h 15.

En souvenir de Nadine, on peut verser un don au CESCO Recherche soins palliatifs, c.c.p. 12-161-2.

Domicile: chemin du Repos 2, 1213 Petit-Lancy.

Cet avis tient lieu de lettre de faire part.



*Aimez-vous
les uns les autres
comme je vous ai aimés.*

Monsieur Jérôme VARONE

nous a quittés le 31 mai 1992, à l'âge de 53 ans, muni des sacrements de l'Eglise dans la foi et le courage.

Font part de leur peine:

Son épouse:
Marthe VARONE-JACQUIER, à Savièse;

Ses enfants:
Stéphane et Laurent VARONE, à Savièse;

Sa mère:
Délina VARONE-DEBONS, à Savièse;

Sa belle-mère:
Elie JACQUIER-VARONE, à Savièse;

Ses frères et belles-sœurs:
Jean-Paul et Yvonne VARONE-ANTOGNETI et leurs enfants, à Vercorin;
Jean-Edouard et Rosalie VARONE-DUMOULIN et leurs enfants, à Savièse;
Fernand et Christine VARONE-HÉRITIER et leurs enfants, à Savièse;
Jean-Michel et Marie-Eve VARONE-ÉVÉQUOZ et leurs enfants, à Savièse;

Ses beaux-frères et belles-sœurs:
André et Bernadette JACQUIER-CRITTIN et leurs enfants, à Sion;
Bernadette et Marcel BERTHOD-JACQUIER et leurs enfants, à Savièse;
Vital JACQUIER, à Saxon;
Anne-Marie et Michel BERTHOD-JACQUIER et leurs enfants, à Sion;

Ses oncles et tantes, parrains et marraine;

Ses filleuls;

Ses fidèles amis;

ainsi que toutes les familles parentes et alliées.

La messe d'ensevelissement aura lieu à Savièse, le mardi 2 juin 1992, à 17 heures.

Le défunt repose à la chapelle de Drône dès aujourd'hui lundi 1^{er} juin 1992, à 16 heures.

Cet avis tient lieu de lettre de faire part.



La classe 1939 de Savièse

a le regret d'annoncer le décès de

Monsieur Jérôme VARONE

président d'honneur.

Pour les obsèques, les contemporains se retrouveront devant la crypte à 16 h 30.



L'administration communale et bourgeoise de Vérossaz

a le regret de faire part du décès de

Monsieur Marc FELLAY

frère de Stanislas, ancien vice-président.

Pour les obsèques, prière de consulter l'avis de la famille.



Le chœur d'hommes La Sigismonda

a le regret de faire part du décès de

Monsieur Marc FELLAY

président d'honneur, parrain du drapeau.

La société participe in corpore aux obsèques.



*La lumière éternelle a mis fin à tes souffrances.
Repose en paix, maman chérie.*

S'est endormie dans la paix du Seigneur, le samedi 30 mai 1992, dans sa 86^e année

Madame Sylvie GAY- FAVRE

institutrice retraitée

Font part de leur grande peine:

Maryberthe et Max SCHMID-GAY, à Sion;
Georges et France GAY-TOBLER, à Sion;
Alexandre SCHMID, à Lausanne;
Frédéric GAY, à Lausanne;
Géraldine GAY, à Sion;

Isabelle FAVRE-LUGON et famille, à Sion;
Adèle GAY-FAVRE et famille, à Sion;
Francis et Julia FAVRE-BEYTRISON et famille, à Genève;
Ida FAVRE-PITTELOU et famille, aux Agettes;
Nelly et Victor LUGON-FAVRE et famille, à Sion;

La famille de feu Jérémie et Louise LOCHER-GAY;
La famille de feu Léonce et Marie TARAMARCAZ-GAY;
Berthe GAY-BRUTTIN et famille, à Sion;
La famille de feu Ferdinand et Isaline PRALONG-GAY;
Lucie GAY-DÉLÈZE et famille, à Salins.

La messe d'ensevelissement sera célébrée à l'église Saint-Guérin à Sion, le mardi 2 juin 1992, à 10 h 30.

La défunte repose au centre funéraire de Platta, où la famille sera présente aujourd'hui lundi 1^{er} juin 1992, de 19 à 20 heures.



**La Municipalité de Sion,
la commission scolaire, la direction des écoles,
les enseignants et les élèves
des écoles de la ville de Sion**

ont le regret de faire part du décès de

Madame Sylvie GAY

née FAVRE

enseignante pendant quarante-deux ans dans les classes primaires de la ville de Sion.

Ils garderont le meilleur souvenir de cette collaboratrice dévouée et compétente.

Pour les obsèques, prière de consulter l'avis de la famille.



La direction et le personnel de Innovation S.A.

ont le regret de faire part du décès de

Madame Marie-Thérèse LUGON-MOULIN

maman de Claudine, notre collaboratrice et amie.

Pour les obsèques, prière de consulter l'avis de la famille.



Merci de tout cœur de nous avoir aidés par votre présence, vos paroles, vos messages, vos prières, vos dons, vos fleurs. Autant de témoignages qui nous ont permis de vivre ces premiers jours sans notre cher époux et papa

Guido de SALVADOR

Un merci particulier:

- au clergé de Bagnes et au chanoine Vaudan;
- aux médecins et au personnel de l'hôpital de Martigny;
- à ses collègues et amis de travail;
- à l'administration communale de Bagnes;
- à la classe 1934;
- à la Famiglia bellunese;
- à la direction et au personnel de la fiduciaire Fidag S.A.;
- au personnel du garage TAG S.A.;
- au comité d'organisation du combat de reines de Vollèges;
- à l'alpage des Grands-Plans;
- au Syndicat d'élevage du Châble.

Villette, juin 1992.



Son épouse:
Madame Hélène SERMIER-IMSENG, à Sierre;

Ses enfants:
Armand et Jeanine SERMIER-FUCHS et leurs enfants Joé et David, à Miège;
Marie-Claire et Paul MUTTER-SERMIER et leurs enfants Sandro et Noelle, à Ried-Brigue;
Richard et Heidi SERMIER-RIBI et leurs enfants Sandra et Sacha, à Miège;
Jean-Marc et Fabienne SERMIER-DEVANTHÉRY et leurs enfants Céline et Vincent, à Sierre;
Francis et Francine SERMIER-CHEVEY et leur fille Fanny, à Vercorin;

Ses frères et sœurs:
Monsieur et Madame Gustave et Cécile SERMIER-BENONE, à Sierre;
Famille Emmy SERMIER-SANKHAUSER, à Lausanne;
Famille Roger et Madeleine SERMIER-CHAPPUIS, à La Tour-de-Peilz;
Famille Colette BAUD-SERMIER, à Sierre;
Famille Jeanette et Marcel BOVAY, à Monthey;
Madame et Monsieur Lucie et Pierre PERRIN-SERMIER, à Sierre;
Famille Joseph et Monique SERMIER-MICHELLOD, à Vétroz;
Famille Florence et Yvan JOLIAT-SERMIER, à Sierre;
Les familles de feu Othmar IMSENG-JOSSEN;

ainsi que les familles parentes, alliées et amies SERMIER, IMSENG, JOSSEN, BERCLAZ, ZUFFE-REY ont le profond chagrin de faire part du décès de

Monsieur Marius SERMIER

dit Titi



leur très cher époux, père, beau-père, grand-père, frère, beau-frère, oncle, grand-oncle, neveu, cousin, parrain, parent et ami, enlevé à leur tendre affection le 30 mai 1992, à l'âge de 76 ans, après une courte maladie courageusement supportée et muni des sacrements de l'Eglise.

La messe d'ensevelissement sera célébrée à l'église Sainte-Croix à Sierre, le mardi 2 juin 1992, à 10 h 30.

Arrivée du convoi mortuaire à l'église à 10 h 25.

Le défunt repose au centre funéraire du cimetière de Sierre où la famille sera présente aujourd'hui lundi 1^{er} juin 1992, de 18 à 20 heures.

Cet avis tient lieu de lettre de faire part.



Sa fille et son beau-fils:
Raymonde et Bernard DAVOIGNIOT-GUÉRON, à Epinay-sur-Seine (France);

Ses petits-fils:
Pierre et Luc DAVOIGNIOT, à Epinay-sur-Seine (France);

Sa belle-sœur:
Emilie GUÉRON, à Zurich;

ainsi que les familles parentes, alliées et amies, en France et en Suisse, ont le profond chagrin de faire part du décès de

Madame Louisette GUÉRON

survenu à l'hôpital de Monthey, le samedi 30 mai 1992, à l'âge de 89 ans.

La messe de sépulture sera célébrée à l'église paroissiale de Collombey, le mardi 2 juin 1992, à 16 heures.

La défunte repose à la crypte de Collombey, où il n'y aura pas de visites.

Cet avis tient lieu de lettre de faire part.

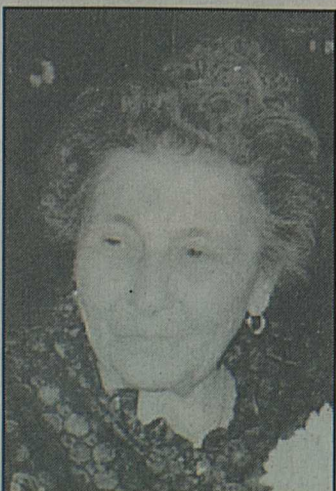

Fortifié par la foi et les sacrements de l'Eglise

Monsieur Alexandre GASPOZ

de Pierre

est entré dans la vie du Christ ressuscité le samedi 30 mai 1992, à l'âge de 85 ans.

Se recommandent à vos prières et invitent à partager leur peine et leur espérance chrétienne:

Mademoiselle Amélie GASPOZ, au home Saint-Sylve à Vex;
Les enfants et petits-enfants de feu Louis GASPOZ, à Sion et Genève;
Madame veuve Eugénie GASPOZ-MOIX, au home Les Crêtes à Grimisuat, ses enfants et petits-enfants, à Saint-Martin et Grimisuat;
Les enfants et petits-enfants de feu Norbert ANTILLE-GASPOZ, à Chalais et Nendaz;
Les enfants et petits-enfants de feu Xavier GASPOZ-DAYER, à Euseigne, Vex et Crans;
Monsieur et Madame GUILLAUME-GENTIL, au home La Miolaine aux Mayens-de-Riddes;

ainsi que les familles parentes, alliées et amies.

La messe de sépulture sera célébrée à l'église d'Hérémece, le mardi 2 juin 1992, à 10 heures.

Un car partira d'Euseigne à 9 h 10.

Le corps repose à la crypte d'Hérémece où la famille sera présente aujourd'hui lundi 1^{er} juin 1992, de 19 à 21 heures.

Une veillée de prières aura lieu à Euseigne, aujourd'hui lundi 1^{er} juin 1992, à 19 heures.

Selon le désir du défunt, ni fleurs ni couronnes, mais pensez aux œuvres paroissiales.

Cet avis tient lieu de lettre de faire part.



Son époux:
Henri BUSSIEN, aux Evouettes;

Ses enfants et petits-enfants:
Ronald et Sylvia BUSSIEN-VANNAY et leur fils Michael, à Monthey;
Aldo et Denise BUSSIEN-CLERC et leurs enfants Sonia et Christophe, à Aclens;
Mario et Magali BUSSIEN-GAZZARIN et leur fils Axel, à Evian;

Ses sœurs, beaux-frères, belles-sœurs, neveux et nièces;

ainsi que les familles parentes alliées et amies ont le profond chagrin de faire part du décès de

Madame Gemma BUSSIEN

survenu à l'hôpital de Monthey le samedi 30 mai 1992, à l'âge de 69 ans, munie des sacrements de l'Eglise.

La messe de sépulture sera célébrée à l'église de Port-Valais, le mardi 2 juin 1992, à 14 h 30.

Le corps repose à la crypte de Vouvry, où la famille sera présente aujourd'hui lundi 1^{er} juin 1992, de 19 à 20 heures.

Cet avis tient lieu de lettre de faire part.



Son frère: Maurice VOUILLAMOZ;
Ses neveux, nièces, filleule, cousins, cousines;

ainsi que les familles parentes, alliées et amies ont le chagrin de faire part du décès de

Monsieur Louis GILLIOZ

survenu au home Christ-Roi à Lens, le vendredi 29 mai 1992, à l'âge de 78 ans, muni des sacrements de l'Eglise.

La messe de sépulture sera célébrée à l'église paroissiale de Collombey, le mardi 2 juin 1992, à 16 heures.

Cet avis tient lieu de lettre de faire part.



Madame Simone GRANDMOUSIN

remercie toutes les personnes qui, par leur présence, leurs envois de fleurs, leurs messages et leurs dons, lui ont manifesté amitié et sympathie lors de son deuil.

Martigny, juin 1992.



Elle cachait ses souffrances pour ne pas attrister les siens. La récompense sera grande.

Ses enfants:
Gaston et Mariette MÉTRAILLER-FOURNIER et leurs enfants, à Plan-Baar;
Pierre et Lidia MÉTRAILLER-PRAZ et leurs enfants, à Plan-Baar;
Gisèle et Albert LOCHER-MÉTRAILLER, leurs enfants et petits-enfants, à Salins;
Frida ROCHAT-MÉTRAILLER, à La Chaux-de-Fonds;
Yvette et Jacques DUBOIS-MÉTRAILLER, leurs enfants et petits-enfants, à La Chaux-de-Fonds;
René et Georgette MÉTRAILLER-MARIÉTHOZ, à Plan-Baar;
Eva et Erwin BIFFIGER-MÉTRAILLER, leurs enfants et petits-enfants, à Saint-Nicolas;
Georgette et Michel VERMOT-MÉTRAILLER, à La Chaux-du-Milieu;

Ses belles-sœurs, neveux et nièces:
Hélène FOURNIER-FOURNIER, ses enfants et petits-enfants, à Plan-Baar;
Claudine DUSSEX-MÉTRAILLER, ses enfants et petits-enfants, à Sion;
Les enfants et petits-enfants de feu Georges MARTIN-MÉTRAILLER, à Chalais;
Les enfants et petits-enfants de feu Arthur PRALONG-MÉTRAILLER, à Sion;
Les enfants et petits-enfants de feu René MÉTRAILLER, à Salins;

Ses filleuls et filleules;

ainsi que les familles parentes, alliées et amies ont la douleur de faire part du décès de

Madame Judith MÉTRAILLER- FOURNIER

veuve de Louis

survenu après une longue maladie, le 30 mai 1992 à la résidence Jean-Paul à Riddes, dans sa 81^e année, munie des sacrements de l'Eglise.

La messe de sépulture aura lieu à l'église de Basse-Nendaz, aujourd'hui lundi 1^{er} juin 1992 à 16 heures.

La défunte repose à la chapelle de Baar où la veillée de prière a eu lieu dimanche 31 mai 1992.

Cet avis tient lieu de lettre de faire part.



La direction et le personnel de la carrosserie Balet-Boulnoix à Sion

ont le regret de faire-part du décès de

Madame Judith MÉTRAILLER- FOURNIER

mère et grand-mère de nos collaborateurs et amis Pierre et David.

Pour les obsèques, prière de consulter l'avis de la famille.



Les foyer des étudiants
Les Creusets, à Sion

a le regret de faire part du décès de

Madame
Berthe MOIX

mère de M^{me} Simone Georges, sa fidèle employée.



La classe 1955
de Martigny-Combe

a le regret de faire part du décès de

Monsieur
Henri
REICHENBACH

papa de Claude et beau-père de Danièle.

Pour les obsèques, prière de consulter l'avis de la famille.



Le ski-club Eclair
de Martigny-Combe

a le regret de faire part du décès de son membre

Monsieur
Henri
REICHENBACH

Pour les obsèques, prière de consulter l'avis de la famille.



Le FC La Combe

a le regret de faire part du décès de

Monsieur
Henri
REICHENBACH

papa de Norbert, joueur de la première équipe.

Pour les obsèques, prière de consulter l'avis de la famille.

Nouvelliste

et Feuille d'Avis du Valais

SUISSE

MONDE

VALAIS

SPORT

Week-end meurtrier

6

L'inconnue Perot

8

Défi pour Télé-Nendaz

14

Senna revient

25



Insolite

Bien joué

RENO. - Une femme a remporté la somme record de 9,3 millions de dollars (12 millions de francs) samedi soir à Reno (Nevada) en misant un dollar dans une machine à sous.

La gagnante, une infirmière de Sacramento qui a préféré garder l'anonymat, a placé douze pièces d'un dollar dans la machine avant de tirer le gros lot. Cette machine fait partie du système IGT Megabucks qui relie 628 machines à sous dans 127 casinos du Nevada à une caisse centrale. Cette caisse qui débute à trois millions de dollars accumule les gains jusqu'à ce qu'une personne tire la bonne combinaison. (ap)

Cendrillon osée

COPENHAGUE. - Une grand-mère danoise a eu la surprise de découvrir des ébats pornographiques à la fin d'une cassette vidéo du dessin animé «Cendrillon».

Visionnant la vidéo qu'elle souhaitait offrir à sa petite-fille, la grand-mère a soudainement vu apparaître des gros plans d'un film classé X vers la fin du célèbre dessin animé de Walt Disney.

Après plainte, Henrik Gjorup, directeur général de la chaîne de magasins BR, a décidé de retirer les cassettes de «Cendrillon» de la vente. Il n'a pas pu s'expliquer comment une telle chose a pu se produire. (ap)

Sans poils

SYDNEY. - Dix manifestants ont défilé dans les rues de Sydney samedi dans le plus simple appareil, utilisant leurs banderoles pour masquer l'essentiel de leur nudité, dans le cadre de manifestations organisées contre le commerce de la fourrure.

Ces manifestations, qui se sont déroulées simultanément dans plusieurs villes australiennes, étaient organisées afin d'attirer l'attention de l'opinion publique sur le commerce de la fourrure, qualifié d'«immoral et d'inhumain». (ap)

Le nez dans les étoiles

Exposition, planétarium et conférences sur l'astronomie.

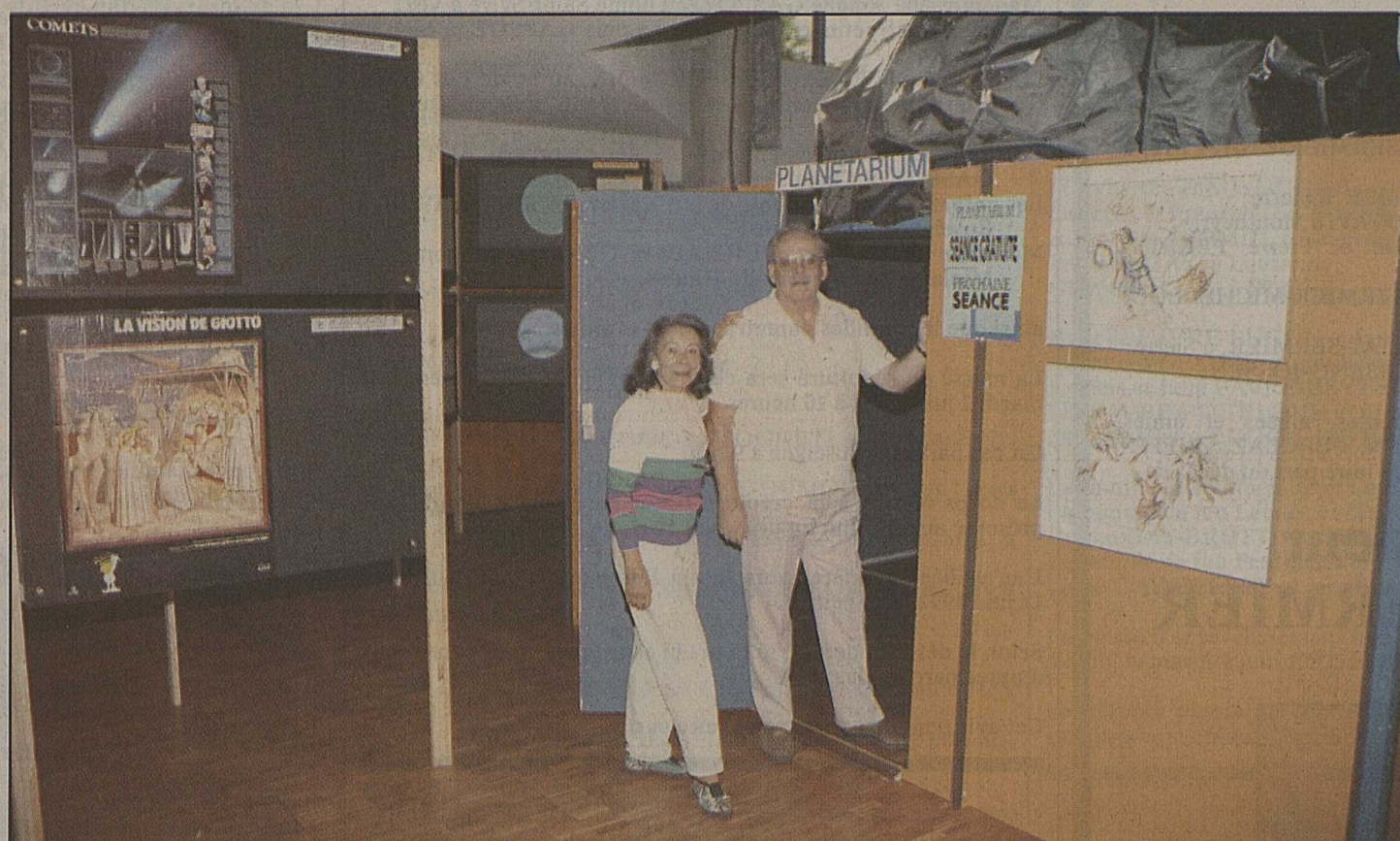

Embarquement immédiat dans le planétarium de la salle Arthur-Parchet.

VOUVRY. - Edgar Moreau-Steiner, Genevois établi à Vouvry, a tout abandonné pour se consacrer à sa passion: l'astronomie. Cet ancien architecte propose au public et aux écoliers une fascinante exposition à la salle Arthur-Parchet de Vouvry. Avec, en prime, dix minutes de rêve à bord d'un planétarium et quatre conférences aujourd'hui, demain mardi, ainsi que mercredi et vendredi.

Astronomie 92 se veut didactique à souhait. 110 panneaux présentent les galaxies, les nébuleuses, les voyages sur la Lune, le système solaire, les comètes, la philatélie astronomique, les observa-

toires. Des documents d'astro-photographie réalisés par des amateurs ajoutent au rêve et à la magie de cet univers infini qui allie science et imaginaire.

A 61 ans, M. Moreau-Steiner nourrit un grand projet: créer un observatoire à Vouvry. Mais en attendant de pouvoir réaliser ce rêve coûteux qui nécessite un soutien, il entend faire profiter petits et grands de ses connaissances. «Alors que le Conseil fédéral veut couper l'herbe sous les pieds de la formation et de l'enseignement en Suisse, parce que les caisses sont vides, il faut savoir qu'au Japon, par exemple, 50000 appareils portables de planétarium

équipent des classes d'école. Ils présentent une vision mouvante du système solaire. En Suisse, seulement trois de ces appareils sont à la disposition de notre jeunesse!»

Quatre conférences

Aussi, cette semaine, les élèves qui le désirent pourront découvrir cette exposition. De plus, cette manifestation, soutenue par la commission culturelle de Vouvry, se double de plusieurs conférences. Ce soir, le jeune Aiglon Sébastien Pot propose «Etoiles et Planètes» à 19 h 30. Mardi 2 juin à 14 heures, Paul Berger présente «L'astrocomputer». Enseignant à l'Université de Fri-

bourg et responsable de la section romande de l'observatoire d'Ependes, dans le canton de Fribourg, M. Berger a été mandaté pour vulgariser l'astronomie auprès des jeunes et des adultes.

Mercredi 3 juin, Jean Thurnheer, responsable du réacteur nucléaire de l'EPUL, présente «Galaxie et galaxies». Enfin, vendredi 5 juin à 19 h 30, Martial Pot, père de Sébastien et président du Cercle des sciences naturelles d'Aigle, nous entretiendra des comètes.

L'exposition Astronomie 92 est ouverte jusqu'au 8 juin, tous les jours de 9 à 12 heures et de 14 à 20 heures. (gib)

En bref

Cessez-le-feu

BELGRADE. - Au lendemain du vote par le Conseil de sécurité de l'ONU d'une résolution imposant un embargo commercial, pétrolier et aérien contre la Serbie et le Monténégro, un nouvel accord de cessez-le-feu a été conclu à Sarajevo sous l'égide onusienne entre le président bosniaque d'origine musulmane Alija Izetbegovic et le chef de file des Serbes de Bosnie, Radovan Karadzic, ont annoncé des médias locaux.

La trêve doit entrer en vigueur à partir de 18 heures aujourd'hui. (ap)

Défi

MANILLE. - La candidate aux élections présidentielles philippines Miriam Defensor Santiago a mis son rival Fidel Ramos, le candidat soutenu par la présidente sortante Corazon Aquino, au défi de participer à un débat télévisé sur les fraudes qui auraient entaché les élections du 11 mai: M. Ramos a proclamé samedi sa victoire sans attendre les résultats officiels du Congrès et Mme Santiago estime qu'il cherche à masquer des fraudes. (ap)

Voir page 8

Humeur

Ainsi, Louis Schweitzer accède-t-il sans coup férir au fauteuil de p.-d.g. de Renault, puisqu'il ne faut plus parler de «la régie»... A ce jeune homme qui n'a guère qu'un prénom à se faire, il faut d'abord souhaiter la réussite de son prédécesseur, Raymond Lévy, qui a su restaurer les bénéfices de la firme et son image de marque, ensuite de méditer sur la tolérance de celui qu'il limogea, en 1984, dans la foulée des nationalisations et qui, aujourd'hui, sans rancune, en fait son successeur.

A voile et à vapeur...

Il y a deux dimensions dans le personnage de Louis Schweitzer. D'abord l'homme qui, en six ans, apprend à maîtriser une grande entreprise de l'industrie automobile. Ensuite, même si l'on en parle moins, le militant de l'ombre, «fabiuisien» indéfectible, comme on disait sous la IIe République, qui a suivi l'actuel numéro 1 du PS dans tous les excès de l'idéologie lorsqu'il était ministre du Budget, en 1981-1982, à commencer par la scandaleuse affaire Paribas, et qui réitérera au Ministère de l'Industrie en jouant le Saint-Just des nationalisations.

Y a-t-il un syndrome «Mr. Hyde and Dr. Jekyll» chez ce jeune homme qui, dit-on, aime les trains électriques? En 1968, il n'hésite pas à alléguer une jaunisse pour refaire une deuxième année à l'ENA et entrer à l'Inspection des finances dont était issu papa, directeur du FMI... Administration prestigieuse à l'époque, aujourd'hui singulièrement défraîchie. Mais, nécessité fait loi, pour Louis Schweitzer; à chaque régime ses contingences... On peut deviner l'allergie d'Edith Cresson au personnage et sa dilection pour Daniel Goeudevert, numéro 1 de VW et... licencié ès lettres!

Pierre Schäffer

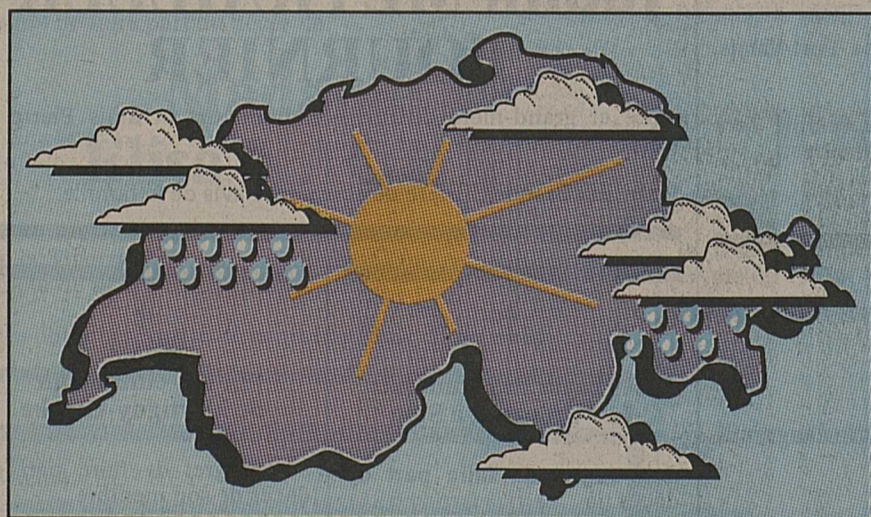

+25

Météo

 +13

Aujourd'hui

Après un mois de mai estival, juin, le premier mois de l'été climatique, pourrait être plus capricieux, et il le sera en tout cas déjà durant cette première semaine. Il fera assez doux jusqu'à mercredi, plus frais ensuite. C'est le fameux retour de manivelle!

Demain

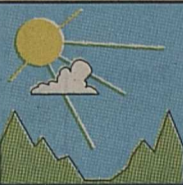

Après-demain



Evolution

Demain et mercredi: un temps variable et lourd, un risque d'averses ou orages.
Jeudi et vendredi: ciel variable avec des averses, baisse de la température.
Reste du pays: la même évolution que chez nous.

Samedi

A Sion: bien ensoleillé, ciel nuageux dès 14 heures, faible pluie de 18 h 30 à 22 heures, doux: 27 degrés.
A 14 heures:
Très nuageux: 7 au col du Grand-Saint-Bernard, 13 à La Sage, 19 à Pully, 20 à Vouvry-Aigle et Genève, 21 à Locarno, 25 à Malaga.
Peu nuageux: 16 à Davos, 17 à Crans-Montana et Zermatt, 22 à Bâle, Lugano et

Nice, 23 à Viège et Séville.
Beau: 17 à Einsiedeln, 21 à Glaris et Aarau, 25 à Oslo.

Hier

A Sion: très nuageux le matin, faible pluie à l'aube et vers midi, des éclaircies l'après-midi, 24 degrés.

A 14 heures:

Pluie: 5 au Grand-Saint-Bernard, 13 à Adelboden, 16 à Payerne, 17 à Locarno et Neuchâtel, 18 à Lugano.
Très nuageux: 12 à Villa-La Sage et au Sépey, 14 à Crans-Montana et Davos, 17 à Vouvry-Aigle, Viège, Clarens, Genève et Pully, 21 à Glaris, 24 à Paris.
Peu nuageux: 15 à Gstaad et Zermatt, 24 à Séville.
Beau: 20 à Istanbul, 24 à Berlin, 25 à Hambourg, 26 à Athènes et... Oslo.

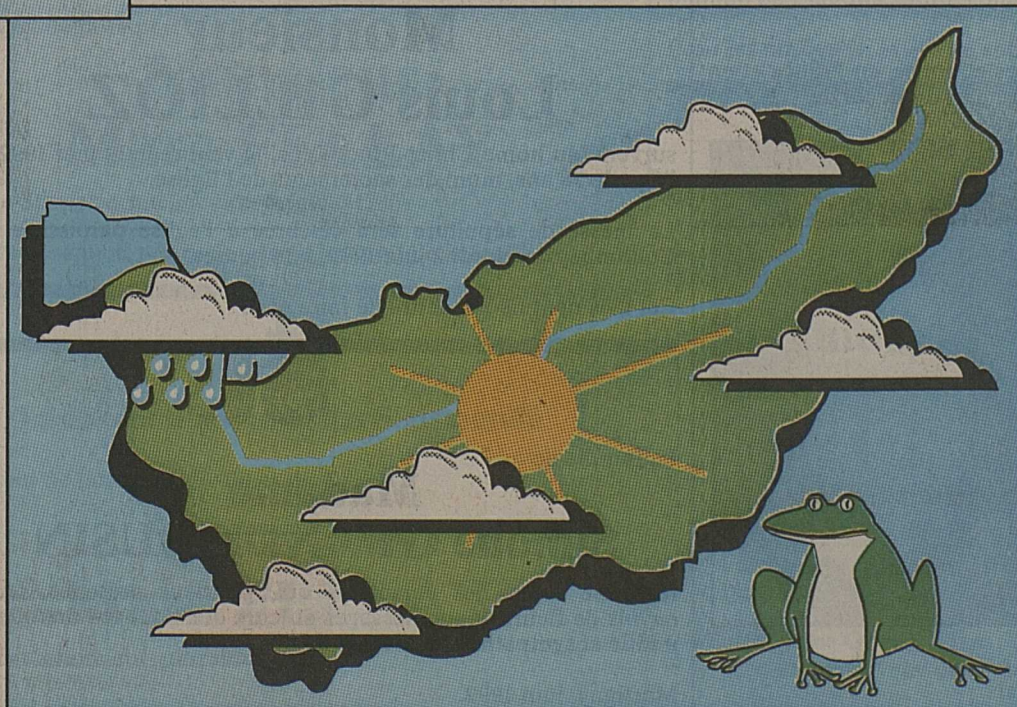

Nouvelliste

SPÉCIAL FC SION

Les artisans du succès

III

Le bonheur suprême du canton

IV

Le dernier match de la saison

VII

Le poster des champions suisses

XII



Une équipe un canton un titre!



Le sacre. Enzo Trossero, heureux, brandit la coupe de champion, entouré d'une partie de ses joueurs.

Les nouvelles Fiesta 16 V.

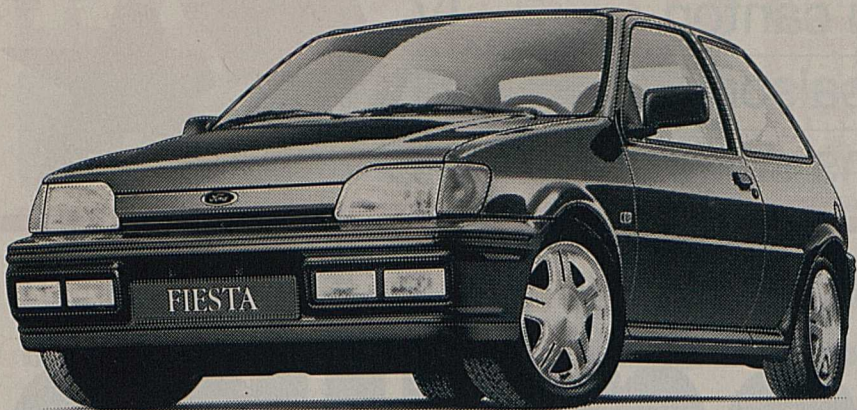

ABS pour tous De série. By Ford

Les nouvelles Fiesta XR2i et Si satisferont les plus exigeants en matière d'accélération

- et de vitesse de pointe.
- ABS de série
- Nouveau moteur 1.8i TwinCam, 16V, 105 ch (Si) et 130 ch (XR2i)
- Pneus larges
- Châssis sport

- Sièges sport
- Volant sport
- Fiesta XR2i Fr. 22 900.-
- Fiesta Si Fr. 18 950.-



GARAGE Kaspar sa SION MARTIGNY

Un grand
BRAVO
au
FC SION
pour le titre
de
champion
de Suisse



La nouvelle Sierra Cool: climatisation gratuite au lieu de Fr. 2280.-

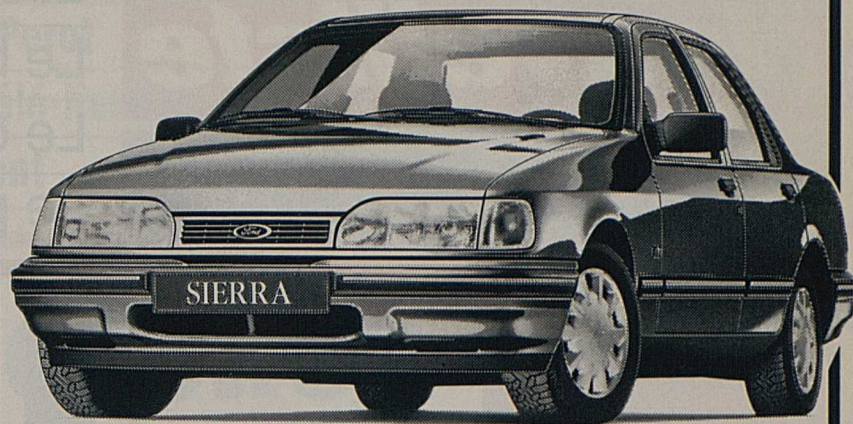

ABS pour tous De série. By Ford

Avec la nouvelle Sierra Cool, aucune canicule ne viendra à bout de votre sang-froid.

- ABS électronique de série
- Moteur 2.0i TwinCam
- Climatisation
- Direction assistée
- Verrouillage central
- Lève-vitres électrique à l'avant
- Vitres teintées
- Radio-cassette
- Fr. 27 650.-



Garage du Rawyl

F. DUFFET S.A. - SIERRE - Tél. (027) 55 03 08

TAMOIL



Une société pétrolière intégrée opérant sur le plan international. Désormais représentée aussi en Suisse. Avec une raffinerie à Collombey traitant des pétroles bruts très pauvres en soufre. Un réseau de 300 stations-service. Des carburants, du mazout, des huiles de chauffage lourdes et des lubrifiants de haute qualité.



LE FUTUR SPONSOR DU FC SION

TAMOIL SA - Route de Pré-Bois 29 - 1215 Genève 15 Aéroport - Tél. (022) 798 00 55
- Bureau de vente régional - 1951 Châteauneuf-Sion - Tél. (027) 36 65 55

VITRERIE B. PERRIER S.A.



Tél. 027 / 22 21 77
Fax 027 / 22 58 62

Ch. de la Drague
1950 SION

Le No 1 DE LA PEINTURE EN VALAIS

TOUTES LES GRANDES
MARQUES DE PEINTURE
EN STOCK: «A DES PRIX CALCULÉS»

WARMORAN SIKKENS GRAVELIT SOCOL RUBSON ARBEZOL RUCO TRILACOLOR WANCOR TOUPRET LANIT AUTOKA PERKAPACK HAUSER FARBE SVITAL PALNAL

ILECOLOR SA

COULEURS & VERNIS
SIERRE - Ile Falcon

Tél. 027/ 55 50 47 - Fax 027/ 55 87 17

SION - Route de Chandoline

Tél. 027/ 31 60 20 - Fax 027/ 31 60 21

SOCOL - GRAVELIT - LANIT - RUBSON
Dépositaire exclusif pour le Valais

Le dépôt de Sierre est
également ouvert le samedi matin
de 8 h 30 à 12 h 00

VENTE EN GROS ET AU DETAIL
Conseiller technique à votre disposition



Stephan Lehmann.



Enzo Trossero.



Blaise Piffaretti.



Pierre-Laurent Obrist.



Alain Geiger.



Jean-Paul Brigger.



Michel Sauthier.



André Luisier.



Yvan Quentin.



Giuseppe Manfreda.



Juan-Carlos Barbas.



Gabriel Calderon.



Alvaro Lopez.



Alexandre Rey.



Reto Gertschen.



Mirsad Baljic.



David Orlando.



Sébastien Fournier.

Photos:
François-Claude
Mamin-NF

Réalisation
graphique:
Gérald Balet



Olivier Biaggi.



Patrice Schuler.



Nestor Clausen.



Julio Tejada.



Manu Dupraz.

Les artisans du succès

Le bonheur suprême d'un canton

Depuis son ascension en LNA le FC Sion a souvent semé la joie. Aujourd'hui il procure au Valais le bonheur total.

Par Jacques Mariéthoz

Il y a trente ans, avec le président Michel Andenmatten et l'entraîneur allemand Karl-Heinz Spikofski à leur tête, les Sédunois se lançaient dans l'aventure de la LNA. Durant huit ans, de 1962 à 1970, il fallut s'adapter. Sion le fit avec plus ou moins de réussite avant de connaître le malheur de la relégation (1970).

L'équipe ne quittait pas l'élite sans référence. En 1965 elle avait conquis le Wankdorf en remportant sa première coupe de Suisse.

Le purgatoire ne dura heureusement que l'espace d'une saison. Dès 1971 Sion se repositionnait avant d'obtenir en 1973 son premier podium en championnat suisse derrière Bâle et Grasshopper. Après la coupe d'Europe des vainqueurs de coupe, Sion jouait la coupe UEFA. L'année suivante il revenait triomphant du Wankdorf avec sa seconde coupe de Suisse sous les ordres de Miroslav Blazevic et tout recommençait sur le plan européen pour se poursuivre en 1980, 1982 et 1986. A chaque fois, Sion s'imposait en finale au Wankdorf.

Entre deux coupes de Suisse les Sédunois bouclaient une saison 1983-1984

de la meilleure veine. Jamais ils n'avaient caressé le titre d'aussi près en comptabilisant 43 points derrière Grasshopper et Servette (tous deux 44). Leur participation à la coupe UEFA sous la direction de Jean-Claude Donzé débouchait sur l'élimination du grand Real Madrid. Cet exploit eut un énorme retentissement.

Il en fut de même en 1986 lorsque les Valaisans prirent part pour la cinquième fois à la coupe d'Europe des vainqueurs de coupe. En éliminant le grand Aberdeen puis Katowice, le club atteignit pour la première fois de son histoire les quarts de finale d'une compétition européenne. Face à Lokomotive Leipzig, battus 2-0 au match aller dans des circonstances particulières, les joueurs sédunois ne purent refaire le retard au retour (0-0).

La troisième place du championnat, Sion la décrochera deux fois encore par la suite avant de connaître la consécration totale. En 1987 il était devancé par NE Xamax et Grasshopper, en 1989 par Lucerne et Grasshopper.

L'assaut final

Durant la saison 1989-1990

Sion termina dernier du tour final (8e). Le correctif apporté, notamment par l'arrivée de Geiger et Calderon, permit au nouvel entraîneur Enzo Trossero de stabiliser la défense et de compter sur un meneur de jeu.

Pour un coup d'essai, Enzo Trossero réalisait presque un coup de maître. Sion allait chercher sa sixième coupe de Suisse au Wankdorf et terminait le championnat au deuxième rang derrière Grasshopper.

Cette saison enfin apporte le bonheur suprême au Valais. La marche triomphale fut captivante. Durant tout le tour final Sion joua les premiers rôles. Depuis le 20 avril il n'a plus quitté la première place du classement.

Le 23 mai 1992 au stade des Charmilles, le FC Sion, soutenu par quelque 8000 Valaisans, obtenait le dernier point qui le sacrerait champion de Suisse. La fête fut belle à Genève. Elle atteignit d'autres sommets encore en cette dernière soirée dans un stade de Tourbillon plein à craquer, lorsque la coupe du titre fut remise à la magnifique équipe d'Enzo Trossero et du président André Luisier.

Le FC Sion vient d'écrire la plus belle page de son livre d'or.

Saison	Champion	Deuxième	Troisième	Sion
1961-1962	Servette	Lausanne	Chaux-de-Fonds	Sion
1962-1963	Zurich	Lausanne	Chaux-de-Fonds	12. Sion
1963-1964	Chaux-de-Fonds	Zurich	Granges	10. Sion
1964-1965	Lausanne	Young Boys	Servette	9. Sion
1965-1966	Zurich	Servette	Lausanne	8. Sion
1966-1967	Bâle	Zurich	Lugano	6. Sion
1967-1968	Zurich	Grasshopper	Lugano	9. Sion
1968-1969	Bâle	Lausanne	Zurich	13. Sion
1969-1970	Bâle	Lausanne	Zurich	Sion = LNB
1970-1971	Bâle	Grasshopper	Lugano	12. Sion
1971-1972	Bâle	Zurich	Grasshopper	7. Sion
1972-1973	Bâle	Grasshopper	Sion	
1973-1974	Zurich	Grasshopper	Servette	10. Sion
1974-1975	Zurich	Grasshopper	Young Boys	5. Sion
1975-1976	Zurich	Servette	Bâle	9. Sion
1976-1977	Bâle	Servette	Zurich	9. Sion (TR)
1977-1978	Grasshopper	Servette	Bâle	6. Sion (TF)
1978-1979	Servette	Zurich	Grasshopper	8. Sion (TR)
1979-1980	Bâle	Grasshopper	Servette	5. Sion (TF)
1980-1981	Zurich	Grasshopper	NE Xamax	8. Sion
1981-1982	Grasshopper	Zurich	Servette	6. Sion
1982-1983	Grasshopper	Servette	Saint-Gall	7. Sion
1983-1984	Grasshopper (44 pts)	Servette (44)	Sion (43)	
1984-1985	Servette	Aarau	NE Xamax	5. Sion
1985-1986	Young Boys	NE Xamax	Lucerne	8. Sion
1986-1987	NE Xamax	Grasshopper	Sion (42)	
1987-1988	NE Xamax	Servette	Aarau	2. Sion (TF)
1988-1989	Lucerne	Grasshopper	Sion (29)	
1989-1990	Grasshopper	Lausanne	NE Xamax	8. Sion (TF)
1990-1991	Grasshopper	Sion	NE Xamax	4. Lausanne

TR = tour de relégation TF = tour final

Un mot, un seul: fantastique!

Vingt mille personnes ont envahi le stade de Tourbillon, samedi. Folle, la fête. Et belle.



Des fleurs également pour Mme Françoise Luisier, épouse du président, remerciant ici les joueurs.

mamin-bussien

Par Gérard Joris

Ils sont venus. Du Haut et du Bas-Valais. De la ville et de la campagne. De la capitale et des vallées. Ils sont venus. De partout. De Vaud, de Genève et de Fribourg. De Suisse alémanique aussi. Dans un même et seul but: vivre l'événement, participer à la fête, goûter à ces minutes de folie contagieuse, entrer avec le nouveau champion de Suisse dans l'histoire. Autorités politiques et sportives, supporters d'un jour et de toujours, tous ont vibré, chanté, applaudi. Après le match, sur leurs lèvres, un mot, un seul: fantastique.

Arsène Crettaz, Martigny (membre du comité de la première ligue): «C'est la première fois que je vois une telle ambiance en Valais. J'avais l'impression, par moments, de revivre une finale de coupe au Wankdorf avec le FC Sion. En mieux encore. Pour le club, pour l'entraîneur, pour les joueurs mais surtout pour le président Luisier et pour le Valais, c'est un grand moment, un aboutissement. Je suis heureux.»

André Reynard, président de l'Association valaisanne de

football: «Sion a brillamment terminé le championnat. Cette victoire et ce titre, il les voulait. Pour le public, pour le président Luisier, c'est fantastique. La seule chose que je regrette, c'est que l'association valaisanne que je préside n'ait pas été officiellement invitée à participer à la fête. Dommage.»

Carlo Lavizzari, Genève (président de la ligue nationale): «Il n'y a que deux cantons capables de créer une ambiance pareille: Lucerne et le Valais. A Genève, j'ai gagné le titre avec le FC Servette. Après le match, on s'est baladé en ville avec la coupe. Il n'y avait personne. Ici, c'est la fête de tout le Valais. Le football, vécu comme cela, c'est vraiment beau.»

Jean-Claude Donzé, chef des sports de la ville de Sion: «Ce titre, c'est la consécration pour le club, pour les joueurs, l'entraîneur et le public valaisan. Je suis heureux pour tous, mais surtout pour Luisier, Brigger et Lopez, qui se retirent. Le football valaisan et suisse vit un moment unique dans les annales.»

Gilbert Debons, président de la ville de Sion: «C'était, ce soir, la fête du football, mais surtout la fête de la jeunesse. Quand je vois un peuple heu-

reux comme celui-ci, je suis un président heureux.»

Jean-Jérôme Filliez, Vétroz: «Comme tout le monde, j'ai vécu une journée extraordinaire. Ce soir, le match passait au second plan. Le titre était acquis et la seule chose qui comptait, c'était la fête. Elle a été totale, inoubliable.»

Danièle Crittin, Sion: «J'ai vécu une soirée grandiose, extraordinaire, une grande et belle fête, celle du FC Sion et du Valais. Je dis bravo à tout le monde.»

Jo Gaudard, Ovronnaz: «C'est extraordinaire. J'ai

vécu deux fois dans ma vie une ambiance pareille: au Wankdorf, en finale de la coupe, et à Turin, lors du dernier championnat du monde. En Valais, jamais. Vivre ça chez nous, c'est trop beau.»

Léo Walker, Sion (ancien entraîneur national): «Il n'y a que les Valaisans pour créer une ambiance pareille. On l'avait déjà remarqué lors des finales de coupe, on l'a encore vu aujourd'hui. C'est unique en Suisse. Les gens s'étaient préparés pour la fête. Ils ont fait la fête. La fête du football valaisan qui vit un couronne-

ment avec ce titre de champion. Je tire un grand coup de chapeau à tout le monde. A l'équipe et au président.»

Daniel Rey, Anzère: «Il ne me vient qu'un mot à la bouche: fabuleux. Sur l'ensemble de la saison, Sion méritait ce titre. Après ce qu'il a vécu cette saison, c'était presque inespéré.»

Aimé Melly, Vissoie: «C'est unique et indescriptible. J'ai vécu cela à Berne lors des finales de coupe mais jamais en Valais. Pour le supporter de toujours que je suis, c'a été une soirée extrêmement chaleureuse, une apothéose.»

Madeleine Vuilloud, Fribourg: «Je me serais crue à Fribourg, à la patinoire de Saint-Léonard avec le HC Gottéron, mais en mieux. Il faut vivre une fois cela. J'ai eu un plaisir énorme.»

Danièle Gaillard, Sion: «J'ai vécu une belle soirée. La seule chose qui m'a manquée, c'est la remise de la coupe. D'où j'étais placée, je n'ai pas pu y assister. Je le regrette beaucoup.»

Patrick Bourgeois, Massongex: «Si je n'avais pu assister à ce match, je me serais pendu.»



Les drapeaux des treize districts faisaient partie du décor de Tourbillon, les joueurs Manfreda, Baljic, Lehmann et Geiger se sont transformés en porte-bannières.

mamin-bussien

CHRONOMETRAGE ET TOTOMAT UN SERVICE OFFERT PAR LA MAISON

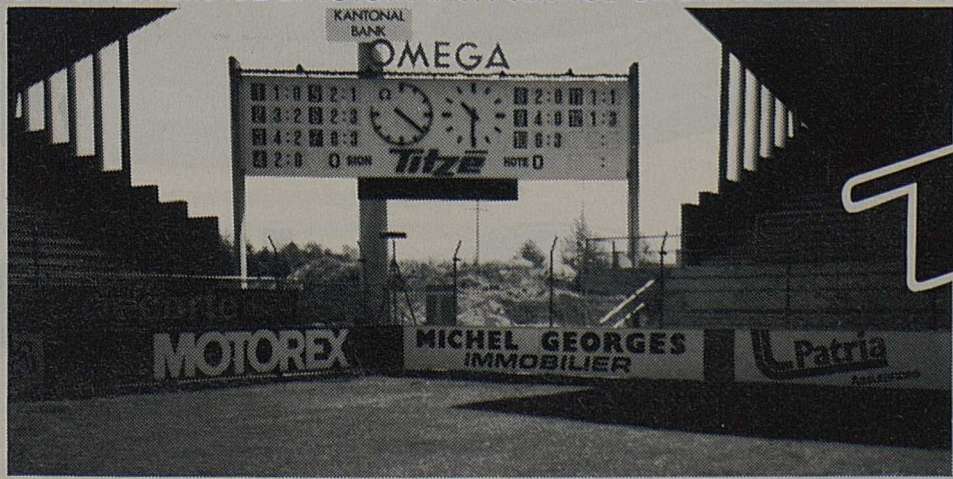

Titze

HORLOGERIE - BIJOUTERIE
OPTIQUE - VERRES DE CONTACT

SION - SIERRE - VEVEY

FC Sion, champion suisse. Quelles émotions!



Emotion forte.



Emotion fraîche.

Félicitations au FC Sion et aux participants du concours Pronostic Foot'92.

La Brasserie Valaisanne, les 40'000 participants et les 400 gagnants du Pronostic Foot'92 félicitent le FC Sion pour son titre national.

Félicitations à tous nos champions!

BIERE VALAISANNE



PUBLICITAIRE HEIMANN

**DROIT
AU
BUT!!!**

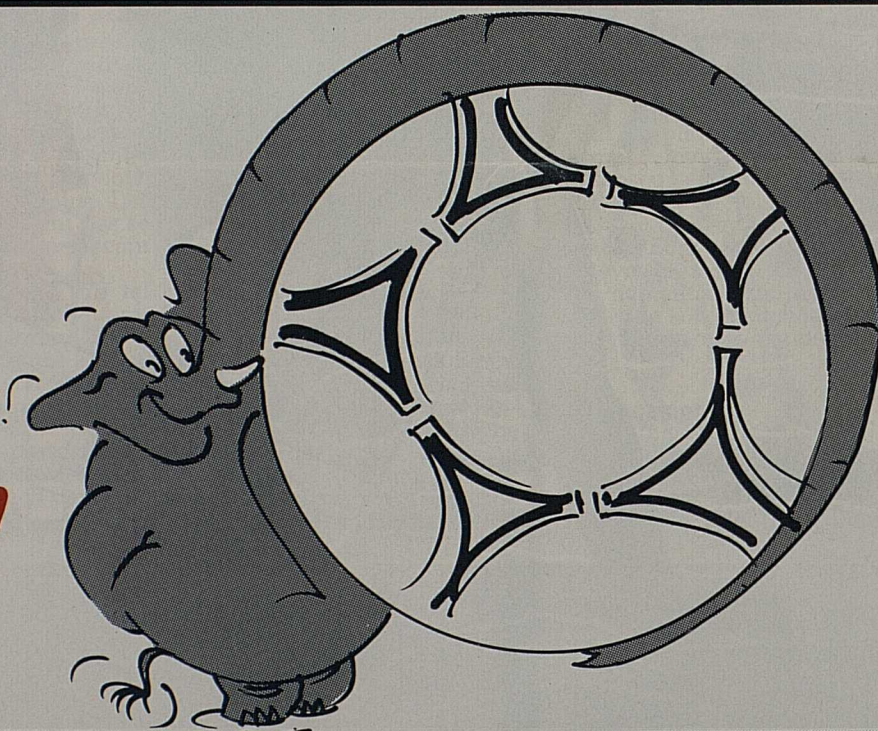

MAGRO FÉLICITE
LE FC SION DE SA
MAGNIFIQUE SAISON
ET DE SON TITRE DE
CHAMPION SUISSE

MAGRO

PLEIN DE MARQUES AU PRIX DE GROS

UVRIER • MARTIGNY • ROCHE • ROMANEL • COURRENDLIN

**OFFRE
SENSATIONNELLE:**

**La maison qui contribue
au développement
du sport en Valais**

ST-MAURICE
Bois-Noir (route cantonale)
026/ 67 12 62

le mobilier du bien-être!

VETROZ
Bordure route cantonale
027/ 36 24 39

anthamatten

Ouvert lundi de 13 h 30 à 18 h 30
Mardi à vendredi de 8 h 30 à 12 h et de 13 h 30 à 18 h 30
Samedi de 9 h à 12 h et de 13 h 30 à 17 h



Salon d'angle en cuir...
d'une qualité exceptionnelle!
MULTIPLES COMBINAISONS À CHOIX:
élément 1 place, 2 places, 3 places, angle, pouf
canapés, etc...

Le sport en direct



**Sponsor
officiel
du FC Sion
depuis
la saison
1978-1979**

Le trait d'union des Valaisans

Abonnez-vous!

Nous vous offrons:

- 1 mois gratuit
- une annonce gratuite de deux lignes dans le marché du mardi ainsi que sa diffusion sur vidéotex durant une semaine

Le soussigné souscrit un abonnement dès ce jour et jusqu'au 31 décembre 1992. L'abonnement se renouvelle tacitement, sauf révocation écrite un mois avant l'échéance

Nom: _____ Prénom: _____

Adresse complète: _____

NPA/Localité: _____

Date: _____ Signature: _____

Ce coupon est à détacher et à retourner à l'administration du Nouvelliste & FAV, rue de l'Industrie 13, 1950 Sion

La grande soirée des héros

Sion ne s'est pas contenté du titre. Il a battu Saint-Gall avant de recevoir la coupe de champion suisse.

Sion - Saint-Gall 2-1 (2-1)

Par Jacques Mariéthoz

Aux Charmilles, il y a une semaine, la saveur du grandiose était déjà descendue en cascades avec les supporters valaisans sur la pelouse genevoise. A Tourbillon, samedi, la communion totale entre un canton et son équipe débouchait sur des émotions d'une grande intensité. Gorges serrées et cœurs battant la chamade ont accompagné le FC Sion tout au long de la dernière rencontre de ce championnat inoubliable.

Dans cet acte final, comme jamais dans l'histoire, la marche triomphale vers la remise du trophée de champion aura été un hymne presque ininterrompu chanté par le public à la gloire de la vaillante formation sédunoise. Jamais public n'aura mieux prouvé qu'il était digne de son équipe. Avec autant de générosité que leurs favoris, les supporters valaisans auront désiré cette consécration historique.

En fait ce Sion-Saint-Gall

n'a constitué que le décor à la plus grande fête du club du président André Luisier et de l'entraîneur Enzo Trossero. Cette apothéose, cet aboutissement heureux, le Valais le doit à un grand président, à un entraîneur qui a su tirer le maximum d'un contingent talentueux mais surtout solidaire et généreux. A travers ces qualités, tout un canton s'est reconnu. Le FC Sion, par toutes ses composantes, a lutté pour être le meilleur. Il a bénéficié pour y parvenir de ce soutien populaire indispensable à la réalisation d'un grand destin. Le public valaisan a placé la cerise sur le gâteau du titre.

Comme les six coupes de Suisse ramenées du Wankdorf, celle de champion que les joueurs ont portée à leurs lèvres appartient en copropriété aux 19 200 spectateurs présents à Tourbillon et à tous ceux qui n'ont pas trouvé place dans ce stade en folie.

En cinq minutes

Avant de boire à la coupe, les Sédunois ne se contentèrent pas d'un minimum. Ils ont mis un point d'honneur d'offrir au public une dernière victoire. Sion alla la chercher, la concrétisa et continua à la vouloir plus belle encore sans y parvenir totalement. Sa domination pouvait tout aussi



Pino Manfreda a décoché son tir. Le gardien Stiel est mis dans le vent et Sion mène 2-1.

mamin-bussien

NOS MINI-INTERVIEWS

Enzo Trossero

«Je crois que ce soir il ne faut pas parler du match. Ce qui se passe est absolument extraordinaire. Est-ce que Tourbillon avait déjà connu tant de joies par le passé? Lorsqu'il sut que pour la première fois le Valais vivait un événement aussi intense, le visage d'Enzo Trossero s'illumina davantage encore.

L'entraîneur argentin jouissait pleinement de cette page historique, unique, du FC Sion: «C'est magnifique et encore plus bouleversant qu'une finale de la coupe de Suisse. Vraiment je suis content pour M. Luisier, mes joueurs, le merveilleux public et pour moi-même.»

Leen Looijen

«Je suis content de la prestation de mes jeunes joueurs face au champion de Suisse. Handicapés par l'absence de cinq titulaires (Bertelsen, Gambino, Blättler, Raschle, Zambrano) nous ne pouvions pas prétendre battre Sion. Les Valaisans ne pouvaient pas se permettre de perdre devant un tel public.

Un tel phénomène, un tel soutien, une telle folle ambiance ne doit certainement pas exister ailleurs en Suisse. En ce qui me concerne j'ai vécu une fois une intensité aussi formidable de la part du public. Cela se passait avec l'équipe de Feyenoord Rotterdam lors d'un match de coupe d'Europe.» (jm)

bien se chiffrer plus largement encore sur la longueur. Le gardien Stiel, Besio, Wyss et surtout le talentueux Estay constituèrent l'opposition principale d'une équipe saint-galloise très bien intentionnée.

En fait, ce Sion-Saint-Gall s'est joué en cinq minutes au tableau d'affichage. De la 14e à la 19e minute le score passa de 0-0 au 2-1 final.

En cinq minutes les deux formations résumèrent leurs intentions. Sion réussit son pari et Saint-Gall son désir de bien faire face au champion. A la 14e le ballon partit de Brigger, transita par Quentin avant de parvenir à Gertschen. Marqué de près, celui-ci se trouva mal pris dans une situation dos au but. Après un mouvement de rotation il dut avoir recours à son «mauvais» pied, le droit, pour frapper et

placer la balle hors de portée de Stiel. Sion menait 1-0.

C'est à la suite d'une action amorcée par Besio poursuivie par Wyss, Hoehener et Estay que Besio en course en direction du but de Lehmann hérita à nouveau de la balle pour l'égalisation. 1-1.

La réplique avait été prompte mais Sion renvoya l'ascenseur en moins de deux minutes. Cette fois le centre de Baljic trouva Manfreda à la parade. Son but très propre souleva le stade. Le public n'en demandait pas moins de la part de son chouchou. Sion rentrait le commandement: 2-1.

Des occasions...

En première mi-temps Thüler (devant le but vide à la 29e) et Hutter (arrêt de Lehmann à bout portant à la 45e) bénéficièrent de deux balles d'égalisation. Ces occasions de but trouvèrent la réplique sédunoise en triple exemplaire après la pause.

Piffaretti (à la 58e), Gertschen (à la 63e sur un ballon relâché par Stiel) et Piffaretti encore (reprise de la tête et balle captée par Stiel à la 64e) soulignaient la réaction du champion.

Et pourtant Saint-Gall n'avait pas renoncé. A la 61e Lehmann avait repoussé en corner un tir violent de Wyss sur coup franc alors qu'à la 68e la transversale des buts sédunois tremblait suite à l'essai en force d'Estay.

Sion avait déjà fait ce qu'il devait faire et pouvait recevoir la coupe de son couronnement.

Devant 19 200 spectateurs

Résultats de la dernière journée

Grasshopper - Servette	2-0 (0-0)
Young Boys - NE Xamax	1-2 (1-1)
Lausanne - Zurich	0-1 (0-0)
Sion - Saint-Gall	2-1 (2-1)

Classement final

1. Sion	(14) 14	7	5	2	23-16	33
2. NE Xamax	(12) 14	7	5	2	27-16	31
3. Grassh.	(15) 14	6	3	5	18-14	30
4. Young Boys	(11) 14	7	3	4	24-16	28
5. Servette	(14) 14	4	5	5	23-22	27
6. Lausanne	(15) 14	2	4	8	11-22	23
7. Zurich	(10) 14	3	6	5	17-27	22
8. Saint-Gall	(11) 14	3	3	8	18-28	20

Neuchâtel Xamax et Grasshopper joueront la coupe de l'UEFA.

Stade de Tourbillon dans une ambiance délirante. Légère pluie. Spectateurs: 19 200. Arbitre: M. Werner Müller d'Obererlinsbach. Buts: 14e Gertschen (1-0) - 17e Besio (1-1) - 19e Manfreda (2-1).

Sion: Lehmann; Geiger; Sauthier, Brigger, Quentin (74e Fournier); Piffaretti, Lopez, Calderon, Gertschen; Manfreda (77e A. Rey); Baljic. Entraîneur: Enzo Trossero.

Saint-Gall: Stiel; Fischer; Irizik, Sidler, Hengartner; Besio, Wyss, Stübi; Estay, Hoehener (35e Hutter), Thüler. Entraîneur: Leen Looijen.

Notes: Sion joue sans Barbas, Clausen, F. Rey (blessés) et Saint-Gall sans Bertelsen, Gambino (suspendus), Blättler, Raschle et Zambrano (blessés).

Avant la rencontre les Saint-Gallois offrirent des fleurs aux Sédunois qui reçurent également un lingot miniature offert par le comité du club.

Des cadeaux de la part de tous les fan's-clubs valaisans du FC Sion et une œuvre d'art offerte par les mem-

bres du comité furent remis au président Luisier. C'est dans une ambiance indescriptible que se déroulèrent ces diverses cérémonies.

Le président Luisier offrit à Trossero (retour en Argentine), à Brigger et Lopez (il avait rasé sa moustache de 19 ans d'âge) pour leur fin de carrière comme joueurs, trois œuvres d'art. Enfin avec un immense éclat de rire les joueurs gratifièrent leur entraîneur Enzo Trossero d'une magnifique paire de... bretelles. Vous savez pourquoi!

A la mi-temps Jean-Daniel Descartes, initiateur des maillots du titre et de la vente, remettait au président André Luisier l'impressionnant chèque de 50 000 francs en faveur des juniors.

Tout cela s'est déroulé dans une ambiance extraordinaire et pleine de reconnaissance à l'égard de Monsieur FC Sion, le président Luisier applaudit à tout rompre par les 19 200 spectateurs.

Notons encore que l'Harmonie municipale, dirigée par M. Barras, a relevé cette soirée historique par ses productions.

Le coup d'envoi a été donné par Bikov, la vedette du HC Fribourg.

Coups de coin: 5-7 (5-1).

Faits spéciaux

A la 32e minute Hoehener se blesse gravement. Il serait victime d'une déchirure des ligaments croisés du genou droit et une possible lésion du ménisque.

A la 68e un tir très appuyé d'Estay frappe la transversale des buts de Lehmann.

(jm)



Cette fois la coupe est devenue leur propriété. Dans les vestiaires de Tourbillon la fête s'est poursuivie.

mamin-bussien

le mobilier du bien-être!

anthamatten



Le CLUB DU LUNDI

présente ses chaleureuses félicitations au
FC SION
CHAMPION SUISSE 1991-1992
et l'assure de son soutien indéfectible

MEMBRES «SPONSORS»

Air-Glacières S.A.
Banque Cantonale du Valais
Banque Populaire Suisse
Société de Banque Suisse
Union de Banques Suisses
Decarte-Meubles, Saxon
Dubuis-Fournier, déménagements, Sion
Les Fils de Ch. Favre, vins, Sion
S. Facchinetti S.A., Neuchâtel
Hôtels Seiler Zermatt S.A., Zermatt
Ideal Job, Conseils en personnel S.A.
Imprimerie Gessler S.A., Sion

Imprimerie Valprint S.A., Sion
Lathion-Voyages, Sion
Neuwerth & Cie S.A., Ardon
Piscine bourgeoise, Loèche-les-Bains
Placette, Sierre-Sion-Monthey
La Source - Magro S.A.
Schnyder Vitus, entreprise de construction, Gampel
Société générale d'affichage (SGA), Sion
Sulzer Frères S.A., chauffage + clim., Sion
Tamoil S.A.
Téléphérique Zermatt - Lac Noir - Petit-Cervin
Zurich Assurances, R. Zryd, Sion

MEMBRES «SUPPORTERS»

Aluminium Suisse S.A., Chippis
Auditintercom S.A., fiduciaire, Lausanne
Balet Yves, avocat et notaire, Sion
Boesch Kurt, industriel, Sion
Charles Bonvin Fils S.A., vins, Sion
Bornet Pierre-André, Sion
Bruchez Michel, GMB S.A., Chamoson
Brunet S.A., entrepreneur général, Sion
Bühler & Walker, Sion
Bühler Willy S.A., Sion
Bühlmann chauffage, Sion
Cantin chaussures, Sion
Christinat / Courtine, Sion
Clausen S.A., radio-télévision, Sion
Clivaz Maurice, restaurateur, Montana
Cominex S.A., bureau d'architecture, Sion
Constantin Christian, architecte, Martigny
Crédit Suisse, Sion
Crittin Jean-Jérôme, avocat et notaire, Sion
Dayen Pierre-Antoine, bureau d'assurances,
Châteauneuf
Desponds Jean-Jacques, Tolochenaz
Dubuis Amely, Lausanne
Dubuis Max, Montana
Elsig René-Pierre, Rest. La Belle Ombre, Bramois
Fellay Edouard, avocat et notaire, Martigny
Flash Couture, Roland Rey, Sion
Forré Michel, piscines polyester, Saxon
Frey Emil S.A., garage, Sion
Furrer Philippe, médecin-dentiste, Sierre
Gravina Serge et Udry Fernand, luminaires et
cuisines, Sion
Hofmann Charly, Vita-Assurances, Champlan
Hôtel La Prairie, Bernard Pichard, Montana-Vermala
Immobilier-Assurances, Michel Schmid, Sion
Lathion Jean-Jacques, Restaurant Mont-Rouge,
Haute-Nendaz
La Plâtrière S.A., Sion

De Lavallaz Antoine, architecte SIA, Sion
Lavizzari Carlo, Cie financière, Genève
Ludy Jean-Pierre, médecin, Sierre
Luisier André, Sion
Luyet Jean-Jérôme, Rest. Comte Vert, Châteauneuf
Mathier Marcel, avocat et notaire, Sierre
Maumary Gérard, Conthey
Maximmob, Max Urscheler, Sion
Maye Fleurs, Pierre Maye, Sion
Mayoraz Jean-Claude, architecte, Sion
Meystre S.A., papiers peints, Sion
Mengis Druck und Verlag, Visp
Michel S.A., stores, Sion
Mobilier Suisse, Pascal Rey, Sion
Monnet Roger, Bluche
Morand Louis & Cie, Martigny
Nationale Suisse Assurances, Jean-Paul Grand, Sion
Perrier S.A., vitrerie, Sion
Pfefferlé & Cie S.A., quincaillerie, Sion
Pizzeria Pont du Rhône, Sion
Planta Optique, Varone & Stephany, Sion
Possa André, médecin-dentiste, Sion
Protectas S.A., Sion
Publicitas Valais, Sion
Realini & Bader, Sion
Remondeulaz Léon, vins sélectionnés, Martigny
Rossier & Cie S.A., fiduciaire, Sion
Rossini Pierre, agent immobilier, Haute-Nendaz
Roux Etienne, construction de résidences,
Haute-Nendaz
Sauthier Edmond, bureau technique, Sion
Schenkel Electricité, Sion
Schmalz S.A. / Acifer, Sion
Schmid & Dirren, Sion
Securitas S.A., Sion
Sidler Pierre, Riddes
Transelectro Sion S.A., Sion
Tronchet Jean-Louis, architecte, Sion



LATHION-VOYAGES

VOTRE
AGENCE



Le monde aux portes du Valais

11.00*	18.20**	↓	SION	↑	10.00*	17.50**
11.50	19.10		ZURICH		09.10	17.00

* quotidien, sauf dimanche

** quotidien, sauf samedi

Tarif promotionnel, valable jusqu'au 30.9.1992

Fr. 125.- par simple course

Continuation: sur vols de lignes ou charters.

Réservations d'hôtels et circuits dans le monde entier.

Informations et réservations auprès de nos agences à:

Sion - Av. de la Gare 4 - Tél. 027 / 22 48 22
 Sierre - Av. de la Gare 1 - Tél. 027 / 55 85 85
 Martigny - Rue Marc Morand 9 - Tél. 026 / 22 71 61

Félicitations au FC SION !

Que l'avenir lui
apporte d'autres
succès pour le plus
grand plaisir de
tous les Valaisans !

Garage Emil Frey SA Sion

83. rue de la Dixence 1950 Sion 027 / 31 50 50

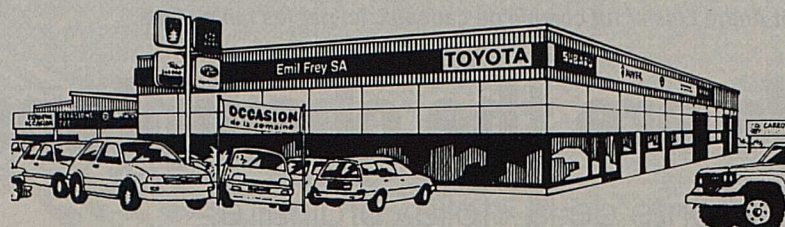

AGENCE PRINCIPALE TOYOTA - JAGUAR - ROVER - RANGE ROVER - SUBARU

ARCHITECTURE/ENTREPRISE GÉNÉRALE

CHRISTIAN
CONSTANTIN
MARTIGNY

L'énergie de tous les projets

*Du
fer-play*

CONSTRUCTIONS
MÉTALLIQUES

SION



bitz+savoie
MAÎTRISE FÉDÉRALE

La garantie du confort
et la délicatesse
pour tous
vos déménagements

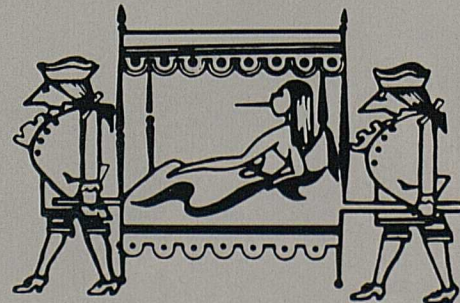

TRANSPORTS
INTERNATIONAUX
GARDE-MEUBLES

ÉMÉNAGEMENTS
Dubuis-Fournier-Sion

Route de Riddes 25 - Tél. (027) 31 44 44



Le président André Luisier fut comblé de cadeaux, ici par les fan's-clubs.

mamin-bussien



Avant le match, les joueurs des deux équipes reçurent des bouteilles d'un excellent cru.

mamin-bussien

« We are the champions! »

... ou un conte de la « folie » ordinaire.

Par Christian Michellod

Le Valais bouge. Comme autrefois « Lôsanne ». Samedi soir à Tourbillon enflammé, les treize étoiles ne se sont pas éclipsées. Sauf le Delon, qui n'a pas fait aussi vieux que ses os. Ou le Wyer, qui n'a pas pu placer plus que deux mots. Deux mots de trop. De trot. Ou de galop. Sans être à cheval sur la formule, disons qu'il n'a pas touché le tiercé. Ou s'il l'a gagné, c'est dans le désordre. « Dis papa, pourquoi tu siffles! »

M'enfin bref. Peu de pépin. La fête fut unique. Je dirais même séculaire. Jusqu'en ce millésime chiffré 92, jamais le Valais ne fut roi. D'ici le siècle matriculé vingt et un, mystère. Mystère et boule de cristal. Fragile.

Samedi soir donc, la fête fut belle. Tangible. Palpable. Comme si la gent sportive et présente avait conscience de

vivre un instant historique. Un moment privilégié. Une bribe d'éternité. En rouge et blanc. Rouge comme la passion d'une ville, d'un peuple, d'un canton. Blanc comme le pari d'un avenir à assumer.

Le Valais bouge. Aux lèvres du présent, les paroles de son hymne chantent l'inconnu. Sur la banderole de la jeunesse ardente, « We are the champions » a remplacé « Mon beau Valais ». « Nous sommes champions ». Trois mots en forme de constat. Et de gloire. Gloire ressentie, exprimée, entonnée, reprise en chœur. En cœur. A l'unisson du Haut et du Bas. Du Bas qui parfois rejette le Haut et du Haut qui parfois méprise le Bas. Le FC Sion, c'est donc le trait d'union; souvent le point d'exclamation, d'admiration, avant-hier de vénération. Samedi, ce fut la première communion entre un esprit d'équipe et une équipe pleine d'esprit.

La fête commença avant l'heure. Et se termina... Est-elle vraiment finie? Tourbillon vécut Sion et lumière. Version sportive. La nuit était déjà jour quand le jour s'ensommeilla. Autour du stade dégorgé, les relents de triomphe happaient les yeux mi-clos. Des yeux qui en avaient vu pour leur argent en ce soir de rendez-vous avec l'histoire. « Raconter cet événement, c'est friser l'inutilité » me susurra un voisin. « Il n'y a qu'un fait: l'avoir vécu. » Juste, Auguste! N'empêche qu'on aimerait dire l'émotion. Et souligner le frisson. Bien sûr, les inévitables rabat-joie caqueteront et ne comprendront pas cette explosion du cœur. M'enfin zut! Pour une fois qu'on ne nous parle pas de la Bosnie-Herzégovine!

Le bonheur existe aussi. Et nous l'avons rencontré. Avant-hier délirant, à Sion champion.

A cœur et à cris

Une formidable ovation a salué le coup de sifflet final du match Sion - Saint-Gall, tandis que les spectateurs se levaient pour acclamer leur équipe et ses dirigeants. Malgré les appels du speaker, la foule s'est ruée sur la pelouse pour manifester sa joie et entourer le onze valaisan.

Indescriptible

Il régnait sur le terrain et dans les gradins une atmosphère indescriptible, comme rarement Sion en a connue. Coups de cœur, mais aussi cris de joie qui n'ont permis au public de saisir que partiellement le message des orateurs appelés à la tribune.

M. André Luisier, acclamé longuement par la foule, a dit 19 200 fois merci pour n'oublier personne, tout en souhaitant la bienvenue au nouveau comité.

Le président de Sion Gilbert Debons a félicité les joueurs, ambassadeurs de choc de la capitale et du Valais.

M. Hans Wyer, président du gouvernement, n'a pas pu se

faire entendre, la foule s'étant mise à huer le magistrat. Une seule phrase a passé ce mur du son: « Vive le Valais! ».

Christian Constantin, le président du nouveau comité du FC Sion, a également exprimé sa joie au micro.

Cadeaux aux champions

L'ancien comité du FC Sion a remis à M. André Luisier une œuvre d'art en témoignage de reconnaissance pour son engagement sans limite en faveur du club. Quant aux joueurs, ils ont reçu chacun un petit lingot d'or pour marquer l'événement.

Les divers fan's-clubs, les amis du FC Sion, l'OPAV, une fleuriste séduisante et d'autres supporters se sont ensuite succédé au pied de la tribune pour témoigner de manière sensible leur joie et leur reconnaissance.

Stade en rouge et blanc

Une formidable clameur a salué la remise officielle de la coupe du championnat par M. Carlo Lavizzari, président de

la ligue nationale, au capitaine de l'équipe.

Déjà survoltée, l'ambiance est encore montée d'un ton, tandis que la pelouse se colorait de rouge et blanc, la plupart des supporters s'étant habillés aux couleurs de leur équipe préférée.

D'une seule voix, la foule a entonné « Mon beau Valais », avant de chanter « We are the champions ».

La fête

La « troisième mi-temps » s'est jouée sous les tentes de fête installées aux alentours du stade, ainsi que dans les rues de la ville jusqu'au petit matin: bonjour l'ambiance!

Fait exceptionnel, les tenanciers d'établissement ont pu fixer eux-mêmes l'heure de fermeture. Habituellement silencieuse, la nuit séduisante a été déchirée sans ménagement par un concert prolongé de klaxons. Une soirée historique où le club de la capitale est effectivement devenu celui de tout un canton.

Norbert Wicky et Vincent Pellegrini



Enzo Trossero ne fut pas oublié par les joueurs qui lui offrirent une magnifique paire de bretelles aux couleurs helvétiques. On sait pourquoi...

mamin-bussien



N'ayant pas pu s'exprimer sur le terrain, M. Hans Wyer, président du gouvernement, s'est adressé aux joueurs et aux dirigeants dans les vestiaires.

mamin-bussien



Dans les tribunes, ce fut du délire. Finalement, lors de la remise de la coupe, le terrain fut envahi.

mamin-bussien

DANS TOUS LES BONS ETABLISSEMENTS

FENDANT
DAME de SION
DÔLE + PINOT NOIR + CEIL-DE-PERDRIX
HURLEVENT

LA PETITE MAISON
DES GRANDS VINS

LES FILS DE CH. FAVRE SION/VS

L'AVENIR ENSEMBLE



Salon d'angle exclusif
en tissu ou cuir
selon composition

Livré dès Fr.

3500.-

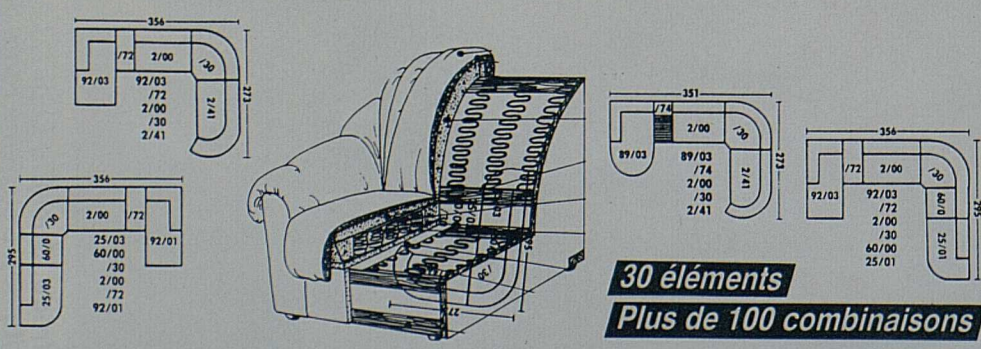

GRANGE PRÉSENTE LES EXCLUSIFS.



Sion
ESPACE GRANGE
Préfleuri 5
☎ 027 22 60 68

2190.- le lit
160 x 200
merisier
et noyer

☎ 026 44 35 44

MEUBLES
decarte
saxon

13'500 m² d'exposition



☎ 026 44 35 44

MEUBLES
decarte
saxon

13'500 m² d'exposition



FC Sion champion suisse – Saison 1991-1992



Premier rang: Manfreda, Quentin, Lopez, Lehmann, Geiger, Obrist, A. Rey, Barbas, Piffaretti (capitaine). Deuxième rang: Jean-Daniel Descartes (l'un des par-rains), Max Urscheler (membre du comité), Clément Bohnet (soigneur),

F. Rey, Tejada, Michel Schmid (manager général), André Luisier (président), Bernard Spahr (vice-président), Baljic, Clausen, Dr Michel Frey, Georges Rotten (soigneur). Troisième rang: Sauthier, Roger Panchar (intendant), Biaggi,

Gertschen, Calderon, Enzo Trossero (entraîneur), Orlando, Fournier, Jean-Claude Richard (aide-entraîneur). En médaillon: Jean-Paul Brigger (futur entraîneur).