

Qui ne voudrait pas avoir été un bébé bonheur? Qui voudrait être un bébé malheur? Entre les deux, entre un idéal vers lequel, les jours pleins de promesses, chacun tend et la réalité complexe de la vie, il y a des faits, des situations concrètes, des décisions, une décision à prendre. Il y a trente ans que le débat dure, des temps immémoriaux que l'hypocrisie règne.

Opinion Un bébé tout seul

Rien ni personne n'empêchera une femme d'avorter quand elle pense que c'est là la seule solution possible. On oublie peut-être un peu vite que cette décision, la femme - et pourquoi ne parle-t-on pas, plus dans ces moments de choix cruciaux de l'homme avec qui elle a fait cet enfant? - ne la prend pas de gaieté de cœur. Un avortement, c'est l'ultime solution, ce n'est pas une partie de plaisir. Dans les faits, la dépénalisation existe déjà, alors pourquoi continuer d'épiloguer? La tactique politicienne y trouve peut-être son compte, elle lasse les femmes.

Tenir absolument à faire reconnaître à la femme qu'elle se trouve dans une situation de détresse, comme l'ont fait hier les parlementaires, est pour le moins ambigu. C'est presque lui faire injure que de l'y contraindre. Devoir choisir de donner la mort alors qu'on pensait donner la vie ne plonge personne dans un état de béatitude.

Apprendre à vivre passe parfois aussi par le choix douloureux d'accepter la mort. Au nom de qui, au nom de quoi, juger l'histoire de femmes qui en arrivent à cette extrémité-là? Une femme qui n'est plus en mesure pour des raisons diverses de donner la vie, de donner de l'amour - parce qu'après tout c'est de cela qu'il s'agit - n'est pas, plus en mesure de faire un bébé bonheur. Elles le savent.

Tous les credo, aussi bien intentionnés soient-ils, n'y changeront rien. Les soutiens financiers, notamment, améliorent sans doute le quotidien, permettent de payer des factures, mais la joie de donner, de se donner va bien au-delà. Donner la vie! Oui.

Accepter que des femmes, pour des raisons de survie, n'y sont pas prêtes, c'est aussi faire place à la vie. A la leur, en devenir.

Chantal Amez-Droz

Fièvre aphteuse La Suisse interdit la viande argentine



A l'image de ce vétérinaire français occupé à des activités de désinfection, la psychose s'installe à l'échelle mondiale après l'extension de la fièvre aphteuse à la France et à l'Argentine. Les embarcos sont toujours plus nombreux sur les achats de produits animaux des régions touchées. Après l'annonce officielle d'un foyer aphteux en Argentine, les mesures se multiplient aussi contre ce pays. A l'instar de l'Union européenne, des Etats-Unis et du Canada, la Suisse a ainsi décidé hier de suspendre ses importations de viande bovine en provenance du pays latino-américain.

photo ap

Page 22

Génériques Les pharmaciens du Haut bougent

Après le rejet par le peuple de l'initiative Pour des médicaments moins chers, l'association des pharmaciens de La Chaux-de-Fonds a pris contact avec les médecins des deux districts du Haut du canton. But: permettre à chaque praticien d'indiquer sa position par rapport aux médicaments génériques. De manière à pouvoir appliquer la loi en vigueur, tout en respectant les relations de partenariat existant de longue date entre les deux professions.

Page 7



Les médicaments génériques sont disponibles partout, mais restent peu demandés.

photo Leuenberger

Sport Derrière le voile, la face cachée des Iraniennes



Bannies des stades, les femmes se rabattent sur les entraînements. photo Gachet

En Iran, le strict respect de la charia et l'activité sportive des femmes ne sont pas forcément incompatibles. Qu'elles soient volleyeuses, nageuses ou skieuses, de nombreuses Iraniennes pratiquent une discipline sportive. Il est vrai que les règles se sont assouplies depuis l'arrivée au pouvoir du réformateur Khatami. Des Jeux pour les femmes sont ainsi organisés tous les quatre ans en Iran. Les hommes sont fans de football. Ils se déplacent par dizaines de milliers pour voir évoluer les deux équipes de Téhé-

ran, un derby opposant les rouges de Persépolis aux bleus d'Esteghlal. Même si elles ne peuvent pas assister aux matches de football, certaines femmes n'hésitent pas à braver les interdits pour assouvir leur passion dans ce pays aux mille contradictions.

Un coin de voile se lève sur les habitants d'un pays connu davantage pour ses remous politiques que ses rendez-vous sportifs.

Pages 34 et 35

Jura bernois La police décide de s'unir...

Les communes de Renan, Saint-Imier et Sonvilier ont décidé de s'unir afin de mettre sur pied une police municipale intercommunale, qui représente la forme de collaboration la plus forte du Jura bernois.

Page 14

Gay Pride A Neuchâtel en 2002

Vivement contestée à Sion, où elle doit avoir lieu cet été, la Gay Pride devrait avoir Neuchâtel pour cadre en 2002. Autorités politiques et religieuses sont a priori favorables.

Page 3

Bâle Corum «emballée»

Pour coller à son image actuelle, Corum a décidé de relooker son stand au Salon de l'horlogerie de Bâle. Dès jeudi prochain, les visiteurs pourront admirer la nouvelle peau de la marque horlogère.

Page 5

Notre supplément
Les métiers de l'horlogerie dans l'Arc jurassien

Label (bleu)
Le club des abonnés de L'Impartial
Rendez-vous en page 19!

Horlogerie Le Salon mondial de Bâle ouvre la semaine prochaine

Page 20

Elections judiciaires La gauche veut que ce soit enfin son tour

Les socialistes neuchâtelois pourront-ils enfin renforcer leur maigre présence dans la magistrature cantonale? Ce pourrait être le cas le 26 mars prochain si le Grand Conseil élit Jean-François Grüner au Tribunal cantonal administratif.

Rémy Gogniat

Sur les quatre postes à pourvoir dans la magistrature judiciaire le 26 mars par le Grand Conseil, l'un est politiquement considéré comme très intéressant. C'est le siège au Tribunal administratif cantonal. Cette cour, en raison de ses compétences (elle peut casser certaines décisions du Conseil d'Etat), retient en effet sérieusement l'attention des partis poli-

tiques. Elle est actuellement composée de Robert Schaer (radical), Christian Geiser (libéral) et François Perrin (socialiste), lequel part à la retraite.

Quatre candidats se présentent pour lui succéder. Parmi eux, l'avocat de Neuchâtel Jean-François Grüner, ancien député socialiste, a de bonnes chances d'être élu. Il sera soutenu par la gauche, et les partis bourgeois pourraient bien lui accorder leurs voix. Les libéraux en ont l'intention, estimant qu'une juste répartition des forces politiques se justifie pour cette cour-là du Tribunal cantonal.

Trois sur neuf

Les socialistes combleraient ainsi quelque peu le déficit de représentation qu'ils enregistrent dans le pouvoir judiciaire:

sur neuf juges au Tribunal cantonal, ils n'en ont actuellement que trois (François Perrin y compris); sur les cinq juges d'instruction, aucun n'appartient au Parti socialiste; sur les quatre présidents du Tribunal de Neuchâtel, aucun n'est membre du parti à la rose; et une seule des trois présidences du Tribunal de district de La Chaux-de-Fonds est socialiste, mais depuis pas très longtemps.

Les socialistes au Grand Conseil avaient soutenu Jean-François Grüner quand il s'est présenté, le 5 février dernier, pour succéder au juge d'instruction Claude Nicati. Ayant accordé d'abord leurs voix à Sylvie Favre, considérée comme candidate de la droite, pour la succession de la socialiste Marisa Von-

lanthen, les socialistes attendaient que la droite leur renvoie l'ascenseur pour le second poste. Le Grand Conseil ayant finalement élu Daniel Hirsch et non le candidat de la gauche, le président du groupe socialiste Bernard Soguel tempêta «contre la majorité méprisante du Grand Conseil reprise par ses démons impérialistes».

Les trois autres candidats au Tribunal administratif sont deux avocats juristes-rédacteurs auprès de ce tribunal, soit Arabelle Scyboz, de Neuchâtel, et Fabio Morici, de Cortaillod, ainsi que l'avocat de Môtiers Charles-Henri Tolck, président suppléant du Tribunal du Val-de-Travers, radical.

RGT

Aucun candidat socialiste

Le 26 mars prochain, le Grand Conseil aura également trois autres magistrats à élire. Parmi les dix candidats intéressés, aucun n'est formellement inscrit au Parti socialiste, même si certains pourraient être situés politiquement plutôt à gauche.

Le Grand Conseil devra d'abord trouver un successeur à Daniel Blaser, substitut du procureur général, qui prend sa retraite. Cinq candidats, tous avocats, briguent le poste: Nicolas Aubert, Le

Locle, Monica Leita, La Chaux-de-Fonds, Jacques Tissot, Corcelles, Julien Spacio, Neuchâtel, et Madeleine Poli, Delémont.

Les députés, après cette élection et celle du juge au Tribunal administratif (voir texte principal) éliront aussi un successeur à Jacques Ruedin, juge cantonal prenant sa retraite. Trois candidats sont en lice: Niels Sørensen, président au Tribunal de district de Neuchâtel, Simone Walder-de Montmollin, avocate à Cou-

vet, et une troisième personne dont nous ne donnerons pas le nom, son employeur actuel n'étant pour le moment pas au courant de sa candidature.

Enfin il faudra trouver un successeur à Daniel Hirsch, président au Tribunal de district de Neuchâtel nommé juge d'instruction. S'intéressent au poste Nicolas Marthe, avocat à Neuchâtel, et Madeleine Poli, avocate à Delémont (également candidate au poste de substitut du procureur général).

RGT

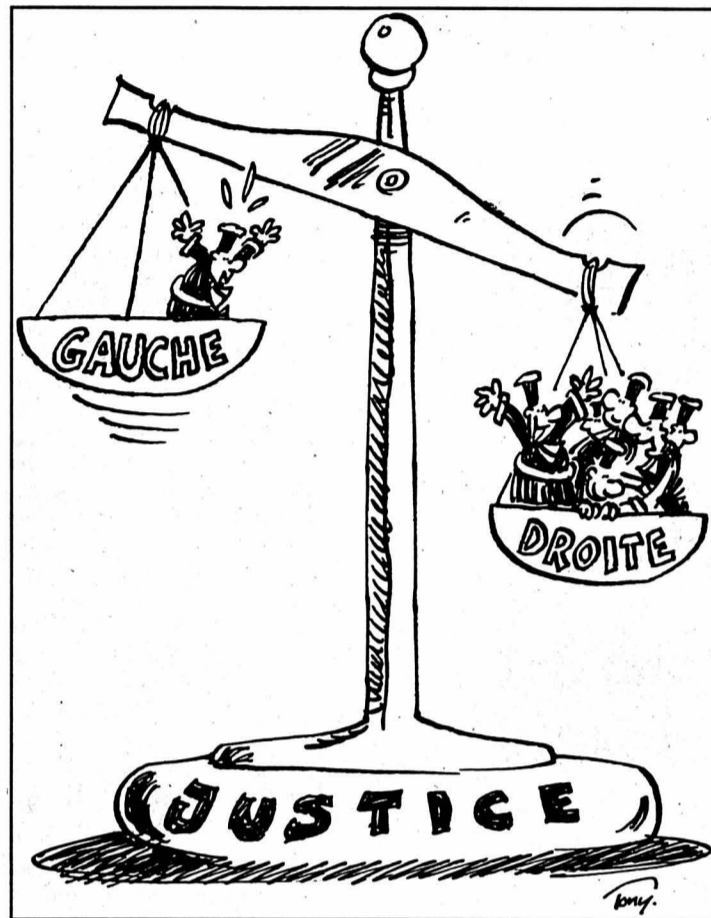

Expo.02 Home, sweet home

Expo.02 donne un second souffle à «family home», projet d'hébergement des collaborateurs de la manifestation chez les habitants de la région des Trois-Lacs. Souffle qu'il doit à la mise en place d'une bourse de l'immobilier, prévue pour faciliter les contacts entre «offreurs» et demandeurs. Testé avec succès à Hanovre, ce système présente l'avantage, affirme l'expo, de mettre les intéressés en rapport direct.

L'inscription à la bourse est gratuite pour ceux qui proposent un hébergement; ceux qui signeront un contrat auront à s'acquitter d'une taxe de 150 francs. Tous ceux qui sont déjà inscrits n'auront plus rien à payer; mieux, ils se verront offrir un billet d'entrée.

SDX

Salaires A la baisse

Les salaires publiés dans notre édition d'hier concernant le second œuvre - secteurs peinture et menuiserie en particulier - n'ont pas encore cours. Le Bureau neuchâtelois des métiers du bâtiment a omis de préciser que ces montants font ou bien l'objet de négociations (menuiserie) ou bien intègrent les recommandations patronales (peinture). En l'état, ce sont donc les salaires 2000 qui restent applicables. Ils sont globalement inférieurs d'une centaine de francs.

SSP

Beaucoup proposent des offres à 0.- franc, mais seulement mobilezone offre autant pour 0.- franc.

NOKIA
CONNECTING PEOPLE



Dès maintenant, diAx 15 et diAx 75 comportent des minutes gratuites supplémentaires.

Tous les nouveaux clients qui opteront pour un forfait diAx 15 ou diAx 75 d'ici le 31.3.2001 bénéficieront de 15, respectivement de 25 minutes de conversation gratuites supplémentaires. Pour chaque nouveau contrat de 12 mois, les minutes gratuites supplémentaires seront créditées jusqu'au 31.5.2001. Pour chaque nouveau contrat de 24 mois, les minutes gratuites supplémentaires seront créditées jusqu'au 30.9.2001.

diAx
The smart choice.

diAx Abo	minutes gratuites	prix/mois
diAx 15	15 minutes	Fr. 25.-
diAx 75	75 minutes	Fr. 40.-
diAx 175	175 minutes	Fr. 80.-
diAx 300	300 minutes	Fr. 120.-
diAx 500	500 minutes	Fr. 160.-

Geschenkgutschein
Bon Cadeau
Buono Regalo
Fr. 40.-



**Vous économisez
Fr. 525.80!**



Nokia 3310	329.-
Chaise-longue	16.90
Etui	29.-
Cover	38.-
Handsfree-Kit	39.-
12 Volt Charger	29.-
Jamba! Box	4.90
McDonalds Bon	40.-
total	525.80
moins la remise	- 525.80
vous payez*	0.-

* à la conclusion d'un abonnement diAx 15 pour au moins 12 mois. Sans la carte SIM d'une valeur de Fr. 40.-.

mobilezone
the best for communication

Etude Un prof de l'Uni au chevet des managers des pays émergents

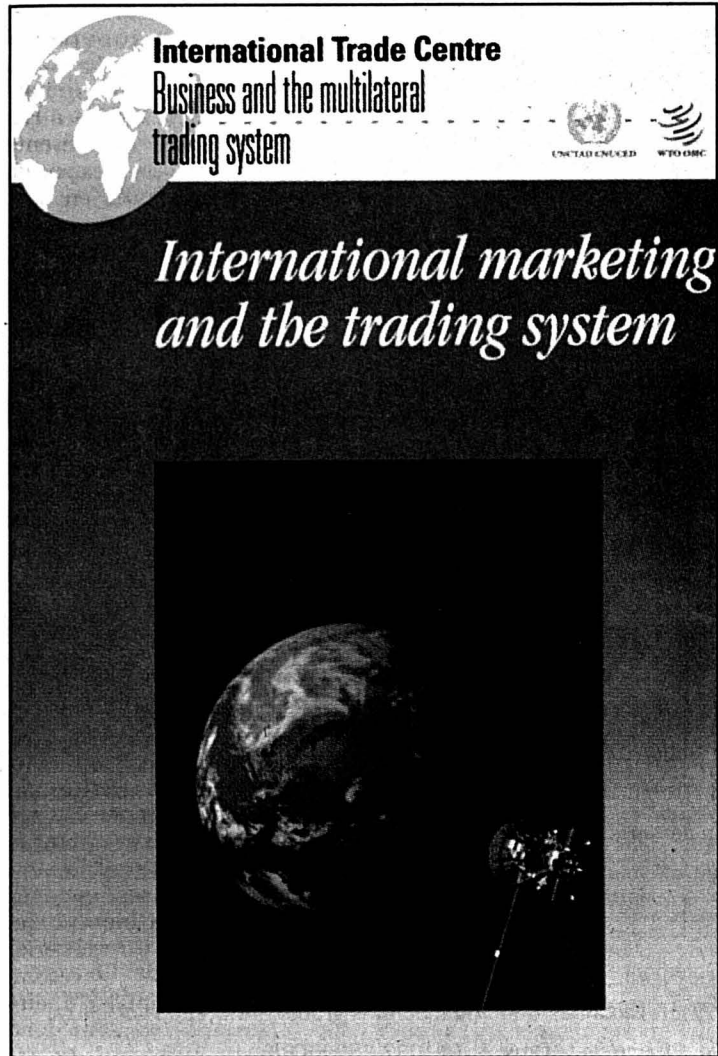

Un ouvrage à vocation internationale réalisé à Neuchâtel. photo sp

Michel Kostecki, professeur de marketing à l'Université de Neuchâtel, s'est attelé à une tâche ambitieuse: proposer un schéma d'action pour optimiser la réaction des entreprises face à une réglementation toujours plus complexe. L'occasion de rencontrer l'auteur de l'étude «International marketing and the trading system», qui vient de sortir.

Sylvie Jeanbourquin

- A quels besoins avez-vous voulu répondre en écrivant cet ouvrage?

- Mon livre est avant tout destiné aux managers des pays en voie de développement. Contrairement aux entrepreneurs occidentaux, ils négligent souvent l'aspect de la réglementation, ce qui les pénalise dans leurs exportations. Car la réglementation comporte aussi bien les lois en matière d'emploi ou d'environnement, que les permis de construire ou les relations avec les autorités. Avec mon étude, j'ai analysé comment

les entreprises leaders font face à ces problèmes réglementaires.

La société DHL est un bon exemple: elle arrive à envoyer un paquet en Russie à son destinataire en un jour, au lieu d'une semaine par exemple, car elle a développé une méthode pour faire face aux problèmes réglementaires. Ainsi, elle utilise un système de tampons plus élaboré pour passer plus facilement la douane, elle a investi dans les relations avec les autorités et fait en sorte de se conformer aux règles, même les plus complexes.

- A quels paramètres devraient faire attention des entreprises qui veulent faire par exemple des affaires en Chine, en Inde ou en Russie?

- Une PME neuchâteloise qui exporte ne peut pas se comporter de la même manière que Nestlé. Elle a intérêt à se concentrer sur des grands marchés où le chiffre d'affaires dégagé justifie l'effort. Certains marchés, comme par exemple la Chine, sont perçus comme

difficiles par des entrepreneurs suisses mais n'oublions pas que c'est aussi le cas pour un Chinois qui veut exporter en Suisse. Un exportateur indien a par exemple besoin de 180 signatures (autorisations) avant de pouvoir sortir de son pays.

- Comment peut-on faire du commerce «honnête» dans des pays ultra-corrompus?

- Des sociétés refusent d'entrer dans la logique de corruption et arrivent pourtant à faire des affaires fructueuses dans des pays difficiles. Ces entreprises compensent par une action communautaire (création de jardins d'enfants, bourses d'études) et investissent dans les relations avec les autorités. Il s'agit de faire la distinction entre corruption et paiement d'un service. Selon les critères de l'OCDE d'ailleurs, ce n'est pas de la corruption si l'on encourage un fonctionnaire à faire une activité légale et qui est dans sa compétence, si dans un environnement donné, le paiement est coutumier et qu'il existe une

liste de prix, et si aucun effort n'est fait pour cacher ce versement.

- Vous encouragez les entreprises à faire du lobbying. Mais est-ce le rôle d'une société et est-ce éthiquement correct de vouloir changer les lois d'un pays pour son propre profit?

- Les règles de lobbying peuvent être éthiques dès qu'elles sont transparentes. Et une entreprise peut aussi être victime de lobbying dans une direction opposée, ce qui annule son action. Un entrepreneur doit tenir compte de trois principes pour faire du lobbying efficace. Premièrement, il s'agit de faire une liste des choses à changer et se concentrer sur un ou deux problèmes. Deuxièmement, le lobbying doit être effectué de manière planifiée, répétée et persistante. Troisièmement, il faut commencer le plus tôt possible et être là au début des problèmes car il est plus facile de s'attaquer aux normes techniques que politiques

SJE

Un livre, des voyages dans 40 pays

«Ce livre ne s'est pas fait de manière très orthodoxe puisqu'il a nécessité des voyages dans 40 pays différents», explique son auteur Michel Kostecki, professeur de marketing à l'Université de Neuchâtel. «Pour financer ces déplacements, je les ai combinés avec des cours de formation pour managers que j'ai donnés dans différents pays pour le Centre du commerce international des Nations Unies». Car cet ouvrage est destiné aux managers des pays en voie de développement.

Traduction prochaine

Lors de ces voyages, Michel Kostecki a rencontré quelque 120 managers de sociétés multinationales et

de PME et analysé 18 cas de sociétés. De cette démarche a découlé un véritable schéma d'action. En conclusion, il revient à l'entreprise de s'armer d'outils d'analyse pour optimiser sa stratégie.

Son étude a nécessité trois ans de recherche. «International Marketing and Trading System» est un ouvrage de référence du programme du Centre du commerce international des Nations Unies.

La publication a bénéficié du soutien du Fonds national et d'organisations comme l'OMC ou la Banque mondiale. Elle sera traduite prochainement en français et en espagnol.

SJE

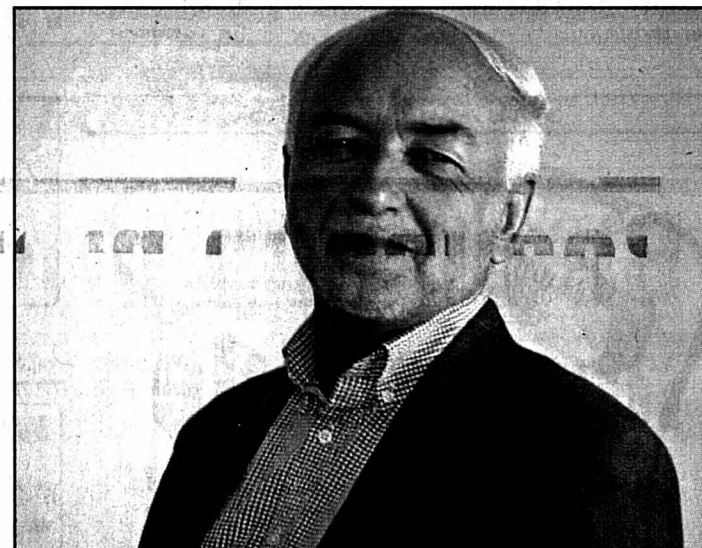

Michel Kostecki: «Les entrepreneurs des pays en voie de développement devraient faire plus de lobbying».

photo a

La globalisation dépend des secteurs

- Quelle influence aura la globalisation sur les entreprises suisses à l'avenir?

- La globalisation ne fait que commencer. Un exemple: seule 5 à 6% de la main-d'œuvre occidentale est engagée pour la production des pays en voie de développement. L'influence de la globalisation va toutefois dépendre des secteurs. Les plus touchés seront les secteurs globalisés (télécoms, automobiles) et les branches multinationales

(grande distribution). Par contre, les secteurs de proximité (restaurants, transports, services de nettoyage) seront peu touchés. C'est le cas aussi de ceux qui exigent une présence locale. D'ailleurs, pour faire basculer un secteur du global vers la proximité, il faudrait adopter des règles plus strictes sur l'usage durable des produits. Ces derniers ne seraient plus simplement jetés mais devraient être réparés sur place.

SJE

Elections Un site internet pédagogique

Elèves des écoles neuchâteloises et candidats aux élections cantonales, à vos ordinateurs! L'Office de documentation et recherche pédagogique (ODRP) a ouvert un site pédagogique internet spécial pour les élections cantonales (www.rpn.ch/elections).

Ce site propose un forum alimenté par des questions d'élèves («citez trois qualités qu'un politicien devrait posséder / seriez-vous allé à Davos ou à Porto Alegre») et bien d'autres) qui attendent les réponses des candidats au Grand Conseil et au Conseil d'Etat.

Sur ce site on trouve aussi des liens vers le Grand Conseil, la statistique des élections dans le canton, les sites des partis (celui de Solidarités est en fait celui de ce parti à Genève... mais André Babey a un site personnel!) et diverses autres liens intéressants.

Reste à animer le forum! L'ODRP, qui fera des mises à jour quotidiennes jusqu'aux élections, espère que «ce pont entre le monde des élèves et celui des politiciens verra un important trafic de messages et d'idées».

RGT

Visite Climat British pour l'ambassadeur



L'ambassadeur de Sa Majesté attentif à l'œuvre de Dürrenmatt. photo Leuenberger

Ambassadeur de Sa Majesté britannique en Suisse, Christopher Hulse a rendu hier une visite de courtoisie d'une journée au gouvernement neuchâtelois. Il a été reçu en fin de matinée par une délégation du Conseil d'Etat composée de Monika Dusong, vice-présidente, Jean Guinand, conseiller d'Etat, et du chancelier Jean-Marie Reber.

Après un entretien avec les membres du gouvernement cantonal, l'ambassadeur bri-

tannique a visité des salles historiques du Château, emmené par l'archiviste cantonal Maurice de Tribolet, avant de se rendre dans un restaurant de la ville, où un repas a été servi en son honneur. L'après-midi, le chancelier d'Etat a conduit l'hôte du gouvernement au Centre Dürrenmatt, au vallon de l'Ermitage, pour une visite des lieux en compagnie de la conservatrice, Janine Perret Sgualdo.

SDX

Gay Pride L'édition 2002 devrait avoir lieu à Neuchâtel

Vivement contestée à Sion, où elle doit avoir lieu cet été, la Gay Pride devrait s'arrêter à Neuchâtel en 2002. Dans un climat de plus grande ouverture.

Manifestation festive visant à améliorer la condition des homosexuels, la Gay Pride devrait avoir lieu à Neuchâtel en 2002. Les responsables des «prides» romandes précédentes ont confirmé leur volonté de faire le tour des capitales romandes. Organisée pour la première fois à Genève en 1997, elle a été organisée tour à tour à Lausanne, Fribourg et Berne. Cette année, elle doit avoir lieu à Sion, mais une succession de prises de position négatives - municipalité, évêque - et de publicités dénonçant violemment l'homosexualité a engendré un climat très polémique autour de l'événement.

«Je ne pense pas que nous rencontrerons les mêmes difficultés à Neuchâtel», soupire Yves de Matteis, responsable politique des Gay Prides précédentes. Qui insiste sur l'opportunité que représente, en 2002, la tenue d'Expo.02. «Ce

d'autant plus qu'au départ, il devait y avoir une exposition sur l'homosexualité. Or tel ne sera finalement pas le cas. Le thème ne sera donc pas du tout abordé, alors même que l'homosexualité est une composante de la société suisse.» Selon lui, 5 à 10% de la population helvétique est homosexuelle, ce qui représente entre 350.000 et 700.000 personnes.

L'exécutif de la ville de Neuchâtel ne voit en tout cas aucun «motif éthique ou moral» contre un tel événement, selon le mot de sa présidente, Françoise Jeanneret. Le Conseil communal n'en a toutefois pas débattu, puisqu'il n'a été saisi d'aucune demande jusqu'à aujourd'hui. Ses réserves ont trait à la capacité de la cité à absorber un tel événement, simultanément à Expo.02. L'expo elle-même est ouverte à toute synergie, dès le moment où la ville a donné son autorisation.

Du côté de l'Eglise catholique-romaine, le vicaire épiscopal André Duruz rappelle que l'évêque ne s'était pas opposé à la mise sur pied d'une Gay Pride à Fribourg en 1999.

«Il n'adoptera sûrement pas une autre attitude». Quant au conseil synodal de l'Eren (Eglise réformée évangélique neuchâteloise), il n'est pas question qu'il s'y oppose. Sa présidente, Isabelle Ott-Baechler insiste sur la croyance profonde des protestants que «Dieu accueille tout le monde». Elle rappelle aussi le besoin de reconnaissance «légitime» d'une communauté qui a vécu de grandes souffrances. «Face à la souffrance, le Christ ne pose pas de questions, il panse les blessures», souligne la pasteur neuchâteloise. SDX

PUBLICITÉ

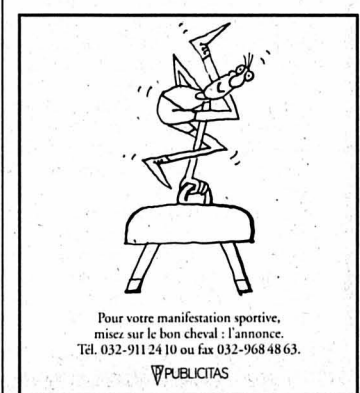

Pour votre manifestation sportive, misez sur le bon cheval: l'annonce. Tél. 032-911 24 10 ou fax 032-968 48 63. PUBLICITAS

Testé et recommandé par FUST

Pour économiser des lavages
Le nouveau lave-vaisselle
avec corbeille Vario V-ZUG Adora 55SL

Résultat du test Fust:

Un seul lavage alors que d'autres appareils en nécessitent deux. Son nouveau système de remplissage exceptionnel Vario vous permet une exploitation optimale de son espace intérieur. Il est aussi très doux pour votre vaisselle: les risques de casse de grands verres et de plats sont sensiblement réduits.



Offre d'échange-pour le nouveau lave-vaisselle V-ZUG Adora 55SL:

Profitez de cette action sensationnelle. Nous vous offrons jusqu'à Fr. 600.- de reprise pour votre ancien lave-vaisselle. Sans reprise, vous recevez un bon de Fr. 400.- à valoir lors de votre 1er achat.

2500.-
1999.-
 Avec rabais d'échange max.

Des offres à petits prix signées V-ZUG



Facilitez-vous la vie!
Adora 125
 • Lave-vaisselle très silencieux
 • 11 couverts
 • Faible consommation d'électricité
 • Modèle encastrable
 No art. 391105



Programmes rapides: 20 min à 40° et 30 min à 60°!
Adora SL
 • Adora: un modèle réputé et de très bonne qualité
 • Tambour comprenant 8562 trous pour préserver votre linge
 • Extrêmement économique
 • Démarrage différé jusqu'à 15 h
 No art. 390635



À la pointe de la technologie.
Adora TLXF
 • Séchoir à condensation avec commande entièrement électronique
 • Démarrage différé jusqu'à 9 h.
 • Déroulement du programme avec indication visuelle restante
 No art. 390741

Les principes Fust: • Garantie petits prix • En stock: vaste choix de nouveautés de toutes marques • Appareils d'occasion et de démonstration
 • Prolongation de la garantie jusqu'à 10 ans • Achat ou location • Service de réparations, où que vous ferez acheter! • Commandes Internet www.fust.ch

La Chaux-de-Fonds: Hyper-Fust, bd des Eplatures 44, 032 9245424. Biemme, rue Centrale 36°, 032 3287340. Biemme, EURDfust, rue de Soleure 122°, 032 3441600 (*jeudi ouverture nocturne jusqu'à 21 h). Marin, Marin-Centre, Fleur-de-Lys 26, 032 7569240. Neuchâtel, chez Globus (Armourins), 032 7277130. Delémont, av. de la Gare 40, 032 4214810. Porrentruy, Inno Les Galeries (ex-Innovation), 032 465 9635. Réparation rapide et remplacement immédiat d'appareils, 0800 559111. Possibilités de commande par fax 071 955554 ou par Internet sous www.fust.ch 143-738180/4x4



Le Vito avec moteur CDI et boîte automatique: puissance et confort.



Mais que fait donc votre utilitaire léger durant le week-end?

► En week-end, un utilitaire léger ne devrait avoir qu'une seule mission à remplir: vous faire plaisir. Or qui mieux que le Vito est en mesure d'y parvenir? Ceci grâce à son moteur CDI puissant et rentable. En raison d'une consommation de diesel agréablement

basse et de longs intervalles de vidange et de maintenance, le Vito s'arrête en outre rarement à la station-service ou à l'atelier. Dynamique et économique, le Vito est aussi très sûr, car bénéficiant de série de l'ABS et de l'ASR. Enfin, si vous lui ajoutez

l'option boîte automatique, votre Vito sera vraiment doté de tous les comforts.



Mercedes-Benz

Develier: P. Steulet SA, Centre poids lourds, Route de Delémont 115, Tél. 032 421 80 00. La Chaux-de-Fonds: Garage Paul Ruckstuhl SA, Rue Fritz Courvoisier 54, Tél. 032 967 77 67. La Chaux-de-Fonds: Schweingruber SA, Crêt-du Locle 12a, Tél. 032 926 95 24. Thielle-Neuchâtel: Schweingruber SA, Champ de la Croix 6, Tél. 032 753 88 88.

144-060124

SPECTACLES-LOISIRS

EXPO MONTILIER
 Sortie autoroute MORAT

Jeudi 20.00 h.
Samedi 19.30 h.
Dimanche 19.30 h.

LOTO

Ab. Fr. 12.- (5 séries Fr. 3.-)
 Espèces + OR
 Bons d'achat
 22 x 50.-
 22 x 100.-
 12 x Fr. 300.-
 10 x Fr. 500.-

DEPLACEMENT EN CAR
 Inscriptions. 032/954 13 83
 079/219 27 23

AX4/17-494386

Hôtel de la Gare
 Prépétitjean - Montfaucon
Vendredi 16 mars à 20 h 30
JASS
au cochon par équipe
 Tél. 032/955 13 18 014-057628

AUTOS-MOTOS-VÉLOS

WEEK-END D'ESSAI
17 et 18 mars

Essayez la **DUCATI** de votre choix et faites un parcours d'essai le samedi 17 ou le dimanche 18.3.2001. Nous vous attendons pour un parcours sans engagement!

MOTO Carrefour
 Motocarrefour
 ch. des Echelles 3
 2016 Cortaillod
 Tél. 032/842 52 22
 autocarrefour@worldcom.ch
 165-771706

DIVERS

SIEMENS
 Prestige et élégance dans vos cuisines. Avec Siemens évidemment.

AF J.-M. Fornachon
DISCOUNT DU MARCHÉ

La Chaux-de-Fonds - Marché 4 - Tél. 032/968 40 33
 Bevaix - Tél. 032/846 18 77

Siemens. Nous sommes si bien chez vous.

Dès Fr. 725.-

AUTOS-MOTOS-VÉLOS

EXPOSITION SEAT... SAGE? NON, MERCI!

SEAT CUPRA

Venez visiter notre exposition! Vous pourrez y voir la **SEAT Cupra**, ainsi que toute la gamme SEAT exposée.

Profitez de nos actions leasing et d'une livraison rapide de tous nos véhicules en stock!

Un tas de bonnes raisons pour ne pas être sage!

VENDREDI	16 MARS DE 14H00 à 19H00
SAMEDI	17 MARS DE 09H00 à 19H00
DIMANCHE	18 MARS DE 10H00 à 17H00

GARAGE-CARROSSERIE ASTICHER SA
 Les Eplatures - 2300 La Chaux-de-Fonds - Tél. 032/926 50 85

ECHOS DU COMMERCE

Interiman, la passion de votre réussite

Créée à Lausanne il y a trois ans, Interiman Ressources Humaines vient d'ouvrir une succursale à La Chaux-de-Fonds, au numéro 11 de l'Avenue Léopold-Robert (premier étage). A sa tête, Olivier Riem, une personnalité bien connue dans la région pour y avoir exercé pendant plus de dix ans. Après un perfectionnement en terre vaudoise, il revient au pays avec de nouvelles compétences, une expérience renforcée et un savoir faire adapté aux exigences actuelles qu'il va mettre au service de gens à la recherche d'un emploi temporaire ou fixe. Interiman se veut être un trait d'union entre les candidats et les entreprises de tout le canton, dans des domaines aussi variés que l'industrie, le bâtiment et le secteur tertiaire. Valorisant l'aspect humain, elle offre à ses clients un service personnalisé, motivée essentiellement par la passion de leur réussite. Dans un premier temps, un entretien permet d'évaluer les capacités du demandeur. Puis, fonction du résultat, Interiman contacte les maisons pour lesquelles elle a des mandats, ou effectue des démarches auprès des entreprises les mieux ciblées aux attentes. Et comme l'exemple commence par soi-même, Interiman prévoit de créer à moyen terme cinq postes de travail.



INTERIMAN RESSOURCES HUMAINES
 Avenue Léopold-Robert 11 - 2300 La Chaux-de-Fonds - Tél. 032/913 60 00 - E-mail: olivier.riem@interiman.ch

Horlogerie A Bâle, Corum s'est fait «emballer»

Dans la Halle B du salon de Bâle, le visiteur avisé ne manquera pas, dès jeudi prochain, de remarquer un grand stand noir et brillant de 17m de long et 11m50 de large sur deux étages. Pour coller à son image, Corum a fait peau neuve.

Daniel Droz

Après une année 2000 synonyme de brillants résultats, Corum a décidé de donner d'elle-même une image en phase avec ses modèles. C'est donc dans un nouveau décor que la société, dirigée par Severin Wundermann, va présenter ses nouvelles réalisations dès le jeudi 22 mars au Salon mondial de l'horlogerie et de la bijouterie, Basel 2001.

«La métamorphose du pavillon prend en considération la volonté de sensibiliser l'émotionnel du visiteur dès son entrée dans la halle», explique le concepteur du précédent stand de Corum au salon, ce bureau s'est vu confier la tâche de donner un nouveau look aux «murs» de la marque horlogère qui ont servi à Bâle en 1999 et 2000. A cette époque, l'entreprise avait vu sa surface d'exposition doubler.

Une toile noire

Le message est passé. «C'est un challenge passionnant et motivant», constate Boris Evard, d'Axe Architecture, à La Chaux-de-Fonds. Déjà

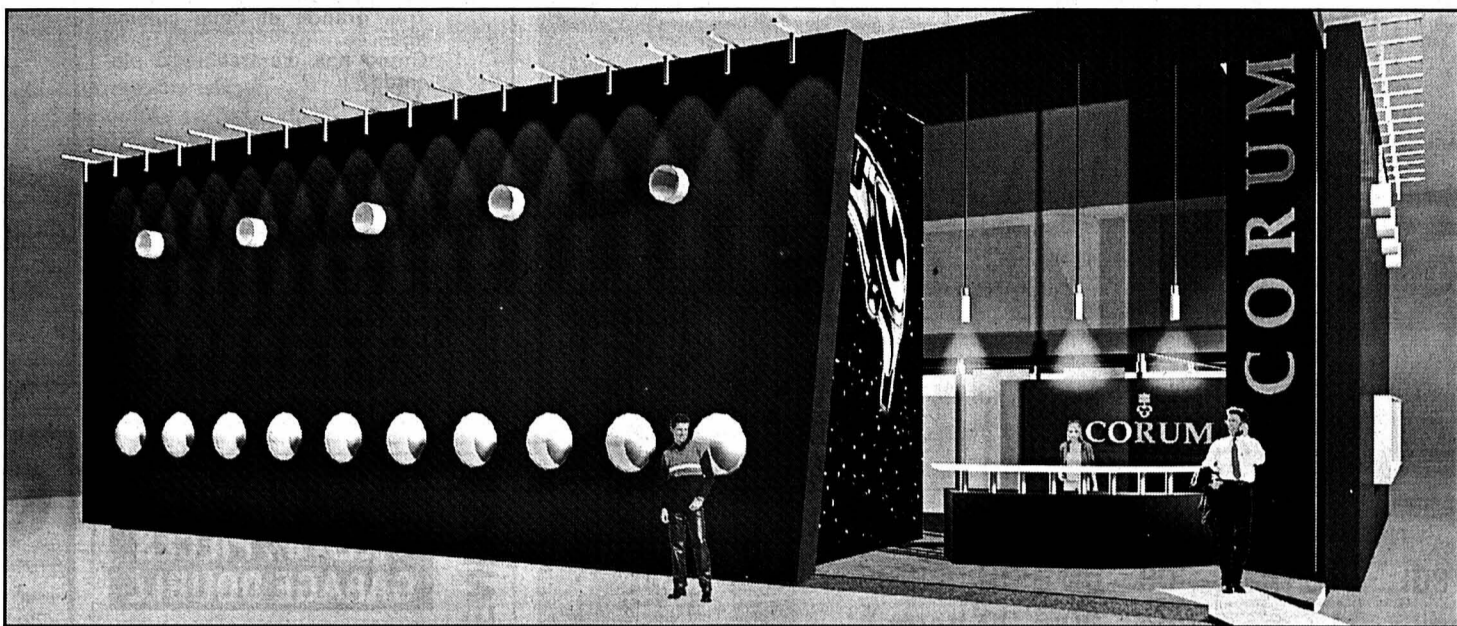

Le nouveau stand de Corum doit traduire l'esprit «frondeur et progressiste» de la marque.

photo sp

concepteur du précédent stand de Corum au salon, ce bureau s'est vu confier la tâche de donner un nouveau look aux «murs» de la marque horlogère qui ont servi à Bâle en 1999 et 2000. A cette époque, l'entreprise avait vu sa surface d'exposition doubler.

Aujourd'hui, seules les structures du stand ont été gardées. Le nouveau look évoque la parfaite maîtrise «du changement dans la continuité», explique Corum. Il fallait dynamiser l'ensemble pour qu'il colle à l'esprit «frondeur

et progressiste» de la société, ajoute Boris Evard. C'est ainsi qu'il a été décidé de recouvrir le stand d'une toile brillante et noire qui met en valeur les vitrines, de l'«emballer» dans une double peau. Cette approche à la Christo a nécessité la pose de panneaux intérieurs et extérieurs formant les supports de la toile de façade et, en même temps, un vide technique pour le passage des gaines des climatisations.

«Cela lui donne un aspect de profondeur», note Boris Evard. Il reflète aussi le dynamisme de la marque. Sur le

côté de la largeur, les vitrines accueilleront comme l'an dernier des tableaux de la collection de Severin Wundermann. Par ailleurs, la signalétique de la marque est beaucoup plus visible. Les lettres métalliques et la clé sur fond noir ne manqueront pas d'attirer l'œil du visiteur.

L'intérieur aussi

A l'intérieur, tout a aussi été modifié. Escalier, parois, moquettes ont été remplacés. La nouvelle configuration veut tenir compte du confort nécessaire à la réception des clients.

Les vitrines qui abriteront les montres ne sont d'ailleurs pas sans rappeler le saphir bombé de la «Bubble», un des modèles à succès de Corum. «Ce qui a nécessité des essais de verre. C'était passionnant», précise Boris Evard. Mais il se serait faux de s'arrêter à cet unique modèle. A Bâle, l'entreprise présentera de nombreuses nouvelles réalisations parmi lesquelles figurent notamment l'«Horizontal» - une montre-bijou pour femme - et des déclinaisons de la «Bubble» et de la «Trapèze».

DAD

Petit Paris Public sous le charme des cordes

C'est à un hommage aux cordes et à la tradition manouche que le public du P'tit Paris, venu nombreux pour l'occasion, a eu droit vendredi soir passé en compagnie de Hot Strings. Le quartette a plongé l'auditoire dans une ambiance chaleureuse, intimiste et détendue en proposant des standards d'Ellington, de Django Reinhardt et des compositions personnelles.

Décidément varié, le programme des Murs du son se penchait vendredi dernier vers le jazz européen et sa tradition manouche en accueillant la formation allemande Hot Strings. Strings parce que, dans la lignée du célèbre Hot Club de France de Stéphane Grappelli et de Django Reinhardt, n'étaient présents que des instruments à cordes, avec Thomas Dürst à la contrebasse, Rainer Hagmann au violon, Jacques Vaney et Fere Scheidegger à la guitare. Le mot Hot faisant quant à lui référence à la chaleur presque palpable de l'ambiance installée d'emblée par le combo en se plaçant en formation complètement acoustique au milieu de la salle. Surprenant et agréable.

Plus qu'une restitution à la lettre des plus grands standards tirés du répertoire gitan, sans tout de même contourner les inévitables Nuages et les Yeux Noirs, les quatre musiciens ont su puiser dans le répertoire d'Ellington et de Cole Porter, mais aussi dans leur créativité personnelle pour servir quelques compositions dont «Le P'tit Paris», en souvenir de leur dernier passage à 1000 mètres. Splendide!

JUR

Pentatone Après Starsky & Hutch, une soirée Jet Set

L'association Pentatone lance demain une soirée branchée sur le thème «Jet Set». Costard de rigueur donc. Après le succès de la nuit Starsky & Hutch en janvier, voici une nouvelle occasion de frimer sur de la musique «easy».

L'organisateur de concerts et de soirées à thèmes Pentatone a pris un coup de jeune. Le «padre» Christophe Gyger, 25 ans, est rejoint par le «padrino» Julien Facchin et «la mano» Bastien Bétrix, deux jeunes gars de 16 ans. A eux trois (avec «il concilière» Olivier Kohler aux affiches), ils relancent le concept des soirées déguisées à thème. Début janvier, sous le haut patronage de Starsky & Hutch - avec une réplique papier mâché de la Ford torino de deux flics, des télévisions kitch et quelques pin-ups - une soirée du genre 70' avait fait un malheur à Bikini.

Tenue (presque) correcte

Vendredi, à la cave du P'tit Paris, l'ambiance sera «jet set», avec pianiste à l'entrée, tapis rouge, miroir, personnel classique et champagne (un peu). Côté DJ's, on annonce un certain Auguste de Montmanrancy III, qui passera des choses très «easy

listening». «De la jet set quoi!», traduit Julien Facchin. Tenue correcte (presque) exigée: les invités déguisés ne payeront pas d'entrée. Les autres, en particulier ceux en baskets (la honte!), s'acquitteront d'une taxe d'une thune. «Faut être jet set», commente Bastien Bétrix...

Ces «concepts» de soirée, comme les appelle Pentatone, sont à louer. «Ce que nous proposons avec nos soirées à thèmes, c'est une décoration complète et un staff». Starsky & Hutch se vendent et sont prêts à tourner. «Des dossiers sont envoyés un peu partout en Suisse». Deux dates sont agendées: le 7 avril à la Case à Chocs de Neuchâtel et, sans doute, à la Gay Pride de Sion le 7 juillet...

Concerts

Parmi les projets, une nouvelle soirée Starsky devrait avoir lieu en septembre à Bikini et une folle nuit de luge - baptisée «Forest Luge Gump» - en hiver, avec mu-

sique, torches et tout le tremblement, s'il y a de la neige!

Les soirées à thème sont l'un des deux volets de l'activité de Pentatone, l'autre étant l'organisation de concerts de groupes régionaux qui font leurs premières armes sur scène. «La vente des soirées devrait permettre de financer les concerts», explique Christophe Gyger, rappelant que l'association est à but non lucratif et cherche des sous. Deux dates sont agendées: le 20 avril à la Case à chocs («Tasty Groove» avec notamment K-Bagecrust et Playstayfunk) et le 12 mai à la cave du P'tit Paris (Blues, avec trois groupes dont Guitar Fucker et Watch Makers Metropolis Orchestra).

Robert Nussbaum

Pentatone cherche des bénévoles et des groupes. Renseignements au 968 22 19, (079) 476 28 56 ou par e-mail: a_pentatone@hotmail.com.



Bastien Bétrix, Christophe Gyger et Julien Facchin, le trio de Pentatone qui organise des soirées à thème.

photo Leuenberger

Bikini Test Lars Vegas U.S. en concert vendredi

Amis de la distanciation décontractée et autres claqueurs de doigts, bonsoir!

On se rassure tout de suite: le look costard-cravate se porte bien, merci. Tout droit venu de Boston, Lars Vegas U.S., ici embarqué dans sa première tournée européenne, est une formation nombreuse pratiquant non sans ironie un lounge-rock «à texte», dans lequel on s'amusera à identifier des influences aussi diverses que le swing beatnick, la bossa nova hollywoodienne, le jazz cool, voire... Gainsbourg époque «Rock Around The Bunker», entre autres excentricités calmement assumées.

On est parfois proche du «spoken word» (les interventions du chanteur Tom Stenquist) et tout ceux qui se sentent orphelins de Morphine (groupe magnifique dissout à la mort de son bassiste-chanteur Mark Sandman) auront le plaisir de retrouver ici le saxophoniste Dana Colley.

Le fun intrinsèque de Lars Vegas U.S. n'exclut pas une certaine mélancolie rampante, fortement réminiscente du trio précité. Beaucoup de charme, d'élégance et de musicalité. Femmes fatales et clown tristes bienvenus.

MAM

Lars Vegas U.S., en concert à Bikini Test le vendredi 16 mars. Portes à 21 h 30.

En ville

Urgences

Entre mardi soir 18h et hier même heure, les ambulanciers de la police locale sont intervenus à 7 reprises, pour un transport de malade, trois malaises et trois chutes. Les premiers secours ont été alertés par une alarme feu automatique, sans suite, à Musica-Théâtre; ils ont été appelés avec le véhicule de désincarcération pour un accident de circulation entre Le Roselet et Les Breuleux.

A votre service

Pharmacie d'office: jeudi, pharmacie Sunstore, Métropole-Centre, jusqu'à 20h; ensuite appeler la police locale, tél. (032) 913 10 17.

Turbine

Doubs: usine du Châtelot, jeudi, 0-24h, 4 turbines (sous réserve de modifications). Répondeur: (032) 913 41 36.

Agenda

Aujourd'hui

Conservatoire Salle Faller, 12h, concert gratuit des classes professionnelles de flûte de La Chaux-de-Fonds et Nancy.

Icones Exposition d'icones russes (XVIIe-XIXe siècles) au Club 44; jusqu'au 25 mars, en semaine de 14h à 21h et le week-end de 11h à 20 heures.

Conservatoire Salle Faller, 18h et 19h30, auditions des classes de piano de Valérie Brandt, Geneviève Eichmann et Josianne Robert.

ABC Vernissage à 18h30, en présence de l'artiste, de l'exposition «Les enfants du Paradis» de Garance Dindeux, techniques mixtes; exposition ouverte jusqu'au 25 mars, de mardi à dimanche 17h à 19h sauf samedi 11h à 14h et 17h à 21 heures; lundi fermé.

Cerveau Dans le cadre de la Semaine du cerveau 2001, au Club 44, 20h, conférence de Michel Schorderet, professeur au centre médical Universitaire de Genève, sur le thème «Médicaments et cerveau».

Karaoke Au bar de la Cheminée, rue de la Charrière 91, karaoke avec Cédric à 21 heures.

Demain

Vernissage Galerie Art-Cité, rue Numa-Droz 23, 18h30, vernissage de l'exposition d'Alain Jaquet, en présence de l'artiste, présentation par Francis Stähli; exposition ouverte jusqu'au 5 mai.

Ciel, mon fric! Temple de l'Abeille, 19h30, spectacle humoristique du comédien camerounais Saydou Abacha dans le cadre de Pain pour le Prochain et Action de Carême.

Conservatoire Salle Faller, 19h30, audition de contrebasse et tuba, classe Fred Greder.

Sacré-Coeur Assemblée générale ordinaire de la paroisse catholique du Sacré-Coeur, salle Saint-Louis, rue du Temple-allemand 24, 20 heures.

Bikini Test Lars Vegas U.S., cool lounge swing, 21h30 (lire ci-dessus).

Jet-Set Au Petit Paris, dès 22h, soirée Jet-Set par l'association Pentatone (lire ci-contre).

NAISSANCE

Nous sommes très heureux d'annoncer la naissance de

NAÏLA

3 kg 250 - 48 cm

le 12 mars 2001

à la maternité de l'Hôpital de La Chaux-de-Fonds

Stéphanie et Didier
GUILLAUME-GENTIL
PÉQUIGNOT
Crêt 73
2314 La Sagne

132-91077

INVITATION

à notre grande exposition de

OPEL  **printemps** OPEL 



ACTION LEASING

OFFRES SPÉCIALES

Judi	15 mars	heures ouvrables
Vendredi	16 mars	de 09 à 20 heures
Samedi	17 mars	de 09 à 20 heures
Dimanche	18 mars	de 10 à 18 heures
Lundi	19 mars	heures ouvrables

TOUTE L'ÉQUIPE DU GARAGE SE RÉJOUIT DE VOTRE VISITE

GRAND CONCOURS
AVEC DE
SUPERBES PRIX



A GAGNER

1er prix:

OPEL Coupé Bertone Edition 2.2

2e prix:

OPEL Astra Cabrio

3e prix:

OPEL Agila Comfort

ou bien d'autres lots.

Maurice Bonny sa Garage et carrosserie

24/29, rue du Collège - La Chaux-de-Fonds - Tél. 032 / 967 90 90 - E-mail: info@bonny.ch

Visitez notre exposition virtuelle sur internet www.bonny.ch

IMMOBILIER

À VENDRE

A La Chaux-de-Fonds
Quartier Nord - proche des écoles et du centre ville

BEL APPARTEMENT AVEC CACHET
3 1/2 PIÈCES - 110 m²

Magnifique vue sur la ville. Très beau jardin avec barbecue pour la PPE.

Cet appartement comprend: Très grande et belle cuisine agencée. Grand hall d'entrée avec placards. Salon. 2 chambres à coucher. Grande salle de bains-WC.

Prix: Fr. 220 000.-

Notice sur demande.

Visite sur rendez-vous.

espace & habitat

Av. Léopold-Robert 67
Case postale
2300 La Chaux-de-Fonds
Tél. 032/913 77 77-76
www.espace-et-habitat.ch

À VENDRE

A La Chaux-de-Fonds
Ville ancienne

IMMEUBLE À RÉNOVER
8 APPARTEMENTS AVEC
POSSIBILITÉ D'EN CRÉER
2 SUPPLÉMENTAIRES

Cet immeuble entièrement vide et libre de bail offre à son futur propriétaire, professionnel de la construction, une véritable réserve de travail pour les périodes creuses.

Un certain nombre de travaux indispensables ayant déjà été effectués, cet objet peut représenter une excellente opportunité pour une ou plusieurs familles.

AFFAIRE À SAISIR!

espace & habitat

Av. Léopold-Robert 67
Case postale
2300 La Chaux-de-Fonds
Tél. 032/913 77 7776
www.espace-et-habitat.ch

À VENDRE

A La Chaux-de-Fonds
Quartier est

VILLA 8 1/2 PIÈCES
GARAGE DOUBLE

Terrain 2131 m².
Cube 1223.

Dans un cadre de verdure exceptionnel, protégée des voisins, cette villa de qualité offre à ses futurs propriétaires une qualité de vie tout à fait exceptionnelle.

Un petit chalet, une place de jeux et une terrasse très bien aménagée apportent un côté ludique particulièrement appréciable.

La propriété étant entièrement clôturée apporte une sécurité et permet de réaliser le bonheur des animaux domestiques comme celui de leurs maîtres.

Fonds propres: Fr. 159 000.-

Excellente opportunité à saisir.

espace & habitat

Av. Léopold-Robert 67
Case postale
2300 La Chaux-de-Fonds
Tél. 032/913 77 7776
www.espace-et-habitat.ch

 À LOUER

À LA CHAUX-DE-FONDS
Deux appartements de 2 pièces

avec cuisine fermée, frigo, salle de bains-WC, ascenseur, lessiverie, dépendance.

Un des appartements est pourvu d'un hall avec penderie.

Libres tout de suite ou pour date à convenir.

Situation: Biaufond 18.

Pour tous renseignements, s'adresser à:
Gérancia & Bolliger S.A. • Av. Léopold-Robert 12
Tél. 032/911 90 90 • 2300 La Chaux-de-Fonds

MEMBRE UNPI

132-090911





À VENDRE

À LA CHAUX-DE-FONDS
Quartier de l'Abeille

IMMEUBLE MIXTE

composé de:

Un café-restaurant avec terrasse,
2 locaux commerciaux et
8 appartements.

L'enveloppe de l'immeuble a été entièrement rénovée en 1990.

Pour renseignements et notice sans engagement, s'adresser à:

GÉRANCE CHARLES BERSET SA
Jardiniers 87, La Chaux-de-Fonds
© 032/913 78 33, Fax 032/913 77 42

HAUTE-NENDAZ/VALAIS

Domaine skiable des «4-Vallées», enneigement assuré jusqu'à Pâques, attique 4 pièces de haut standing, immeuble résidentiel avec piscine et tennis privés, situation privilégiée, magnifique vue, Fr. 390 000.-

TOUR-ST-MARTIN SA,
1997 HAUTE-NENDAZ
Tél. 027/289 55 60 et 027/207 28 18
Fax 027/288 31 48
www.tour-st-martin.ch

IMMOBILIER

À VENDRE
LE LOCLE

Appartement 3 pièces, avec place de parc

Refait à neuf:

Bloc cuisine, carrelage, sanitaires, parquets

Une visite s'impose!

Téléphonez - Prenez rendez-vous

Tél. 032/753 12 52

022-127357

À VENDRE AU LOCLE

Immeuble locatif rénové entièrement

Composé de 2 grands appartements et 1 duplex, tous avec cuisine agencée + 4 garages.

Prix: Fr. 500 000.-

Revenu locatif: Fr. 3563.-/mois.

Ecrire sous chiffres W 132-90535 à Publicitas S. A., case postale 2054, 2302 La Chaux-de-Fonds

132-090535

Bois-Gentil 21

La Chaux-de-Fonds

A louer au 2e étage

SPACIEUX APPARTEMENT
3 1/2 pièces
+ grande terrasse
jardin

Libre de suite

Tél. 9.00 - 11.00 heures
032 969.10.69

132-090816

A Vendre Immeuble

Numa-Droz 4

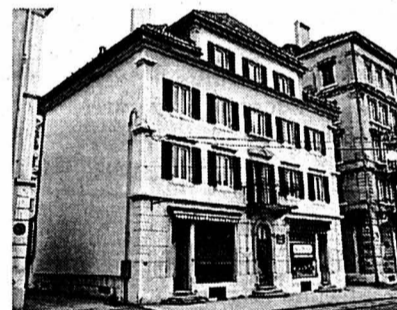

Immeuble locatif et commercial

Composition: locaux commerciaux, 2 appartements de 3 pièces, 3 appartements de 3 1/2 pièces et un appartement de 4 pièces.

Bien situé à proximité du centre ville et des écoles.

Bénéficie d'un dégagement côté nord et de plusieurs garages.

Très bon rendement

Sollicitez un rendez-vous ou demandez une notice. Pour plus d'informations: www.geco.ch

GECO La Chaux-de-Fonds UNPI
Groupe GECO SA
75, rue Jardinière - 2301 La Chaux-de-Fonds ▶ 032 / 913 26 55

Publicité intensive, publicité par annonces

VOS VACANCES EN VALAIS!

À VENDRE

CHELIN-LENS

(à 10 min. de Crans-Montana)

- maison individuelle garage, excellent état; Fr. 252 000.-

VISSOIE

VAL D'ANNIVIERS

- joli chalet, 4 pièces terrain 1585 m², situation idyllique; Fr. 253 000.-

VEYSONNAZ-FONTANNET

- grand chalet valaisan 9 p., agréable situation; Fr. 390 000.-

CHERMIGNON-DESSOUS

(à 10 min. de Crans-Montana)

- petite maison individuelle 3 1/2 pièces, garage; Fr. 260 000.-

SAINT-LÉONARD

- magnifique maison de caractère 5 1/2 pièces, cave, grand garage, excellente situation; Fr. 525 000.-

VENTHÔNE

- appartement 4 pièces 131 m², dernier étage, garage, excellente situation. Fr. 320 000.-

BFR IMMOBILIER
© 027 4561201.

36-44052/14x4

Special edition

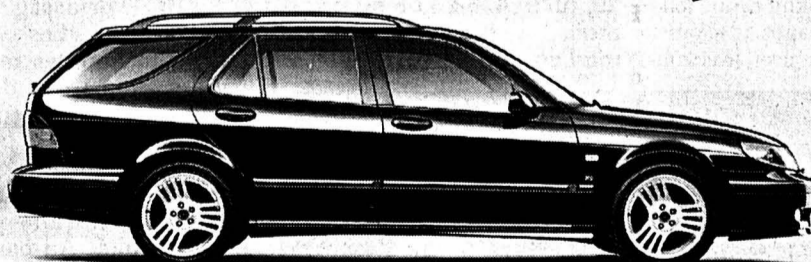

Saab 95

Grande classe.

Parfois, même le nec plus ultra n'en finit plus d'étonner. Les modèles de la «Special Edition» Saab 9-5 SE Sedan (déjà à partir de Fr. 50 080.-) et Saab 9-5 SE Combi (déjà à partir de Fr. 53 280.-) vous offrent, outre l'excellent équipement de série, de nombreux plus: jantes en alliage léger 17", spoiler avant, pare-chocs arrière et seuils de portières, châssis sport, volant sport cuir, sièges avant et banquette arrière chauffants, système d'alarme antivol et aide au stationnement.

Un simple essai sur route et vous en saurez plus. Nous serions ravis de fixer un rendez-vous à votre convenance et nous réjouissons, d'ores et déjà, de votre prochaine visite.

Garage Asticher SA, Jura-Industriel 32, 2300 La Chaux-de-Fonds, tél. 032/926 50 85, fax 032/926 87 18
Tsapp Automobiles, Pierre-à-Mazel 51, 2000 Neuchâtel, tél. 032/725 99 91, fax 032/724 09 85



143-736689/DOU

FONTAINES

Rue de l'ouest

SAMEDI
17 MARS 2001
de 10 h à 14 h

PORTES OUVERTES

A 10 minutes de Neuchâtel et La Chaux-de-Fonds à proximité des écoles et bus dans le calme et la sécurité pour vos enfants

NOUS VENDONS NOS 3 DERNIÈRES
VILLAS MITOYENNES
de 4 1/2 - 6 1/2 PIÈCES (combles)

Venez réaliser votre villa selon vos goûts
Des prix avantageux

Fonds propres dès Fr. 85.000.-
Mensualités, charges comprises Fr. 1.550.-

Renseignements: 032/732 99 40

Généériques Les pharmaciens du Haut sondent les médecins sur leur pratique

L'initiative Pour des médicaments moins chers a été rejetée. Cependant, depuis le 1er janvier 2001, la L-mal autorise les pharmaciens à substituer un médicament générique à l'original prescrit. Cette situation ne satisfait pas complètement les pharmaciens de la place. Ils ont lancé une consultation auprès des médecins des deux districts du Haut pour définir des règles communes.

Léo Bysaeth

Depuis le 1er janvier 2001, la loi sur l'assurance maladie (L-mal) autorise le pharmacien à substituer un médicament générique à l'original prescrit par le médecin. De récentes enquêtes journalistiques ont montré que cette possibilité reste peu utilisée.

Or tous les intervenants se disent conscients de la nécessité d'abaisser les coûts de la santé. Et la consommation de génériques en lieu et place des médicaments originaux est l'une des mesures permettant des économies.

La contradiction interpelle les pharmaciens. D'autant qu'aux pressions médiatique et citoyenne s'ajoute celle des caisses-maladie. Helsana incite par exemple les pharmaciens à substituer systématiquement les médicaments originaux prescrits par des génériques.

Partenariat

Alors, que faire? Selon Pierre Güdel, président de l'association Pharmaciens de la ville de La Chaux-de-Fonds, appliquer telle quelle une telle exigence reviendrait à casser la relation de confiance qui lie traditionnellement le pharmacien au méde-

cin. Changer la prescription du médecin, ce serait implicitement critiquer son travail.

«La loi donne certes le droit au pharmacien de substituer sans prendre contact avec le médecin. Mais, dans la réalité, le professionnel doit préserver une relation de confiance avec le corps médical. Un pharmacien préférera toujours contacter au préalable le prescripteur», conclut Pierre Güdel.

Au lendemain du refus de l'initiative populaire, les pharmaciens de La Chaux-de-Fonds ont donc écrit aux médecins des deux districts du Haut, après concertation avec Walter Gusmini, président de la branche locale de la Société de médecine. «L'idée de cette lettre est d'améliorer la collaboration entre les deux professions, tout en respectant le libre choix du médecin dans sa position par rapport aux génériques», explique-t-il. La démarche des pharmaciens, estime Walter Gusmini, vise à faciliter le travail des deux intervenants.

Lettre en quatre points

La lettre invite chaque médecin à répondre:

1. s'il désire être informé par son patient de la substitution opérée par le pharmacien;

2. s'il souhaite être informé ultérieurement par le pharmacien;

3. s'il exige d'être informé personnellement avant toute substitution afin de donner ou non son accord;

4. s'il refuse toute substitution.

Autrement dit: à la loi qui autorise la substitution sans autre forme de procès, les pharmaciens préfèrent les relations de bon voisinage. Quitte à substituer moins souvent que ce ne serait possible?

Walter Gusmini s'inscrit en faux contre une telle interprétation: «Ce qui a motivé la lettre, c'est plus le retour de l'information par rapport à la prescription du générique que la non-prescription du générique». En tant que praticien, il estime indispensable d'être averti de la substitution, pour pouvoir suivre son patient de manière optimale.

Le rôle des patients

De plus, ce sont parfois les patients eux-mêmes qui refusent les génériques. Cela peut être «très difficile de faire changer un médicament à certains patients, même en leur prouvant que c'est le même», confirme le Dr Gusmini.

On ne peut donc ni forcer un médecin à prescrire des génériques, ni forcer un patient à les accepter. Mais, en la matière, la loi est claire: seule l'ordonnance délivrée fait foi. Un médecin qui serait opposé à toute substitution délivrera donc des ordonnances précisant sa volonté. A défaut, le pharmacien reste autorisé à substituer. Sur-tout si le patient le demande...
LBV



En bonne place dans la vitrine d'une pharmacie de la ville: un article de presse sur les médicaments génériques promus par Pharmacard, carte de fidélité reconnue par beaucoup de pharmaciens.
photo Leuenberger

Des copies qui ne sont pas la panacée

Médecins et pharmaciens se rejoignent: les copies de médicament ont beau être chimiquement identiques aux originaux, des différences subsistent. Le mode d'action d'un médicament dépend d'autres facteurs, comme le temps que met la substance active à se diffuser dans l'organisme selon une courbe déterminée. De plus,

tous les patients ne «répondent» pas de la même manière. Certains d'entre eux développent même ce qu'on pourrait décrire comme un «effet placebo à rebours»: habitué de longue date à une pilule rose, le patient a l'impression que le même médicament absorbé sous forme de pilule blanche est inefficace.
LBV

Le mode d'emploi

Un point d'exclamation (!) ou un «sic» porté sur l'ordonnance impose au pharmacien de respecter strictement la prescription et la posologie.

Dans les autres cas, le pharmacien peut substituer le médicament original par un générique ou un médicament générique par un autre générique.

Rien n'interdit cependant au médecin d'exiger la délivrance d'un générique parti-

culier en lieu et place d'un médicament original. Mais en règle générale, le «sic» est mis pour préciser au pharmacien que seul l'original doit être délivré au patient.

S'il inscrit «aut genericum» ou «aut idem» à côté du médicament prescrit, le médecin incite le pharmacien à procéder à la substitution. Le médecin s'en remet à l'appréciation du pharmacien pour le choix du générique.
LBV

Architectes Une vingtaine d'étudiants tessinois vont plancher sur la ville

Ils sont arrivés hier et aujourd'hui ils passent leur journée à visiter la ville. Une vingtaine d'étudiants de dernière année de l'Académie d'architecture de Mendrisio, une chaire de l'Université du Tessin, séjournent à La Chaux-de-Fonds jusqu'à samedi, pour réaliser leur travail de diplôme.

Comme nous l'avons déjà relaté (lire «L'Impartial» du 28 février), cette initiative est partie de la commission du commerce local et a été relayée par l'association Vivre La Chaux-de-Fonds. «Nous ne pouvons que nous féliciter de ce premier résultat concret dans le mouvement de revitalisation du commerce local» souligne Frédérique Steiger, urbaniste communale, qui a été chargée d'accueillir les visiteurs.

Grâce aux relations personnelles d'une commerçante de la place, le professeur Alfredo Pini a été contacté. Il a saisi

cette opportunité avec intérêt. Fondateur de l'Atelier 5 de Berne, cet architecte n'est pas un inconnu dans la région, rappelle Frédérique Steiger. «Il a toujours développé une qualité d'habitat proche des

utilisateurs et défendu une architecture au service de l'homme.» A 65 ans, ne se sentant pas prêt à la retraite, il a pris un poste de professeur à l'Académie d'architecture de Mendrisio.

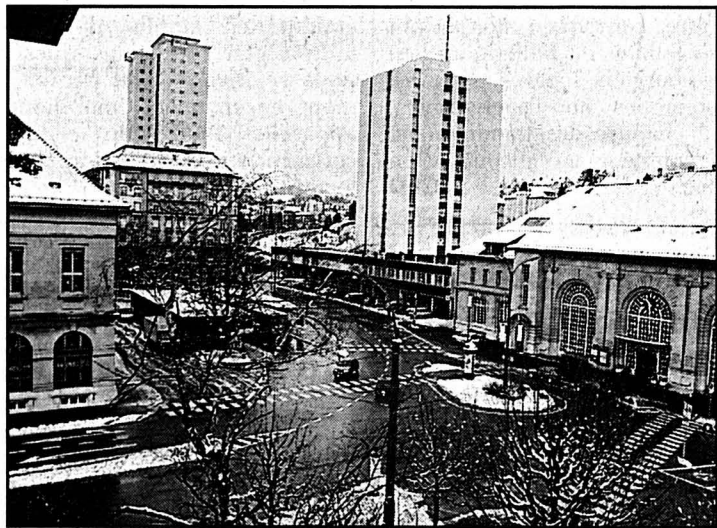

La place de la Gare est l'un de sites sur lesquels se pencheront les étudiants en architecture de Mendrisio.
photo Leuenberger

Les étudiants ont déjà reçu une documentation et n'arrivent pas en étrangers. Lors de leur périple, ils se pencheront plus particulièrement sur deux points: le réaménagement de la place de la Gare et le projet d'une zone piétonne entre les places publiques (Le Corbusier, place du Marché, de la Carmagnole et des Six-Pompes) en essayant de les lier et de dégager une certaine cohérence.

Expo à venir

Demain vendredi, toute l'équipe se rendra à Arc-et-Senans pour visiter l'exposition sur «La ville idéale» où La Chaux-de-Fonds est présentée. Samedi, les étudiants feront un relevé des lieux en ville.

«On attend les résultats avec impatience» se réjouit Frédérique Steiger. Le Service d'urbanisme apportera son appui pour organiser une exposition des travaux, en septembre ou octobre prochain.
IBR

Peinture Catherine Kirchhoff au Manoir

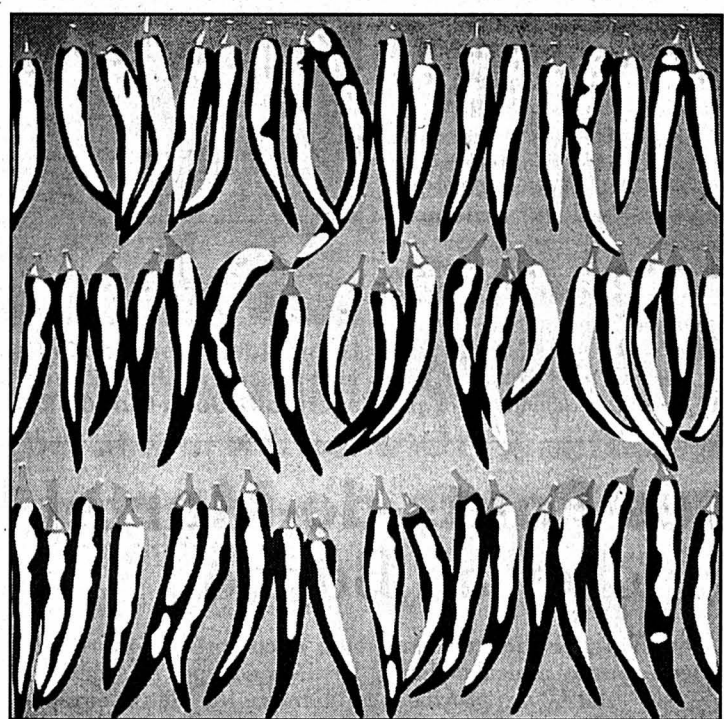

Une œuvre de Catherine Kirchhoff qui ne manque pas de piment.
photo sp

«Un objet banal n'a pas forcément des formes banales...», assure Catherine Kirchhoff, artiste peintre établie à Genève, qui, samedi, a accroché de savoureuses toiles à la galerie du Manoir.

Diplômée de l'Ecole supérieure d'art visuel de Genève, Catherine Kirchhoff a passé par la Parson School à New York, l'University of California à Los Angeles avant de terminer ses études supérieures à Toronto.

Après avoir dessiné des nus, travaillé au fusain, Catherine

Kirchhoff adopte l'acrylique. Cette technique lui offre les teintes lisses qu'elle recherche. Les titres de ses tableaux, grands formats, sont alléchants: ananas, pommes coupées, bourgeons de sapins... et quand le choix des couleurs s'impose, la liberté est totale.

DDC

Galerie du Manoir, Fritz-Courvoisier 25a, du mardi au vendredi de 15 à 19 h, samedi de 10 à 17 heures. Jusqu'au 12 avril

PUBLICITÉ

MONTRES & BIJOUX

BIJOUTERIE
MAYER-STEHLIN S.A.
succ. A. Rosat
La Chaux-de-Fonds

Av. L.-Robert 57 - Tél. 032 913 41 42

SOCIÉTÉS LOCALES

Les communications des sociétés locales paraissent chaque jeudi, mais les programmes permanents seulement le premier jeudi du mois.

ASI club Samedi, dès 14h, Vieux-Cimetière 5, match aux cartes avec prix et collation. Inscriptions: tél. 968 00 33.

Club alpin suisse Samedi, Kleine Tatelishorn, raquettes et peaux de phoque, org: J. Blanc,

réunion vendredi dès 18h, à la Brasserie de La Channe. OJ, samedi, Grande Lui, randonnée à skis, stamm ce soir à 18h, au Petit Paris. - Chalets Mont-d'Amin et Pradières ouverts.

Club des loisirs Groupe promenade Vendredi, Le Creux-des-Biches - Le Noirmont. Rendez-vous à la gare à 13h30.

Club jurassien section Pouillerel Jeudi, 20h, au

Musée d'histoire naturelle, soirée avec Francis Kaufmann qui parlera des écoles de campagne d'autrefois.

Jass club 5 - Six Lundi, 19h45, réunion au restaurant du Grand Pont.

Société d'éducation cynologique SEC Entraînements mercredi dès 19h et samedi dès 14h aux Joux-Derrière. Renseignements G. Zoutter, tél. 968 65 80.

850e du Locle Programme coloré par les associations des gens d'ici et d'ailleurs

Le programme des manifestations destinées à marquer le 850e anniversaire du Locle, avec comme point d'orgue la semaine du 17 au 23 septembre, prend forme. Il comprendra notamment, outre des apports extérieurs, un bel engagement de plusieurs sociétés locales parmi lesquelles les associations d'immigrés se montrent particulièrement dynamiques.

Le comité d'organisation du 850 anniversaire du Locle, présidé par François Aubert et soutenu par la commune, se frotte les mains. Grâce à la belle participation de plusieurs sociétés locales, mais aussi d'intervenants extérieurs à la ville, le programme des manifestations prévues, surtout en automne, sera plutôt fourni. Avec notamment la présence (du 15 au 23 septembre) des plongeurs acrobates de haut vol de l'Oliver's water show et l'implantation et la venue du chapiteau de la Bulle, (du 20 au 28 septembre), le Forum économique et culturel des régions. Ces deux activités prendront respectivement leurs assises sur les places du Marché et Bournot-Andrié.

C'est aussi dans ce dernier secteur que sera dressée une cantine de 1000 places pour

accueillir diverses activités, animations et concerts prévus dès vendredi 21 septembre. En ce qui concerne les plongeurs, le responsable de cette attraction, le Loclois Olivier Favre, assure qu'elle sera autant spectaculaire qu'impressionnante avec des sauts d'une hauteur vertigineuse assurés par les meilleurs spécialistes du monde en la matière.

Cependant, la commémoration de ce 850e anniversaire placera sous son giron bien d'autres événements. Ils débun-

teront le 19 mai, avec la Journée nationale des dentellières, pour se terminer à la veille de Noël par le concert, au temple, du chœur roumain Cantores Amicitiae.

Cette journée des dentellières fera l'objet d'une animation en ville du Locle, du 14 au 25 mai. Des travaux seront présentés dans diverses vitrines de commerces loclois. Une exposition se déroulera, durant la même période, au château des Monts. Début septembre le club sportif Huguenin-Kramer

proposera une marche, destinée à découvrir, du moins partiellement, les frontières de la commune du Locle en allant à la rencontre de quelques-unes de ses bornes.

Présence des immigrés

Sous la cantine, animée durant la journée de vendredi

par les élèves de l'Ecole secondaire, le repas de la fête populaire sera préparé par les apprentis cuisiniers du canton. Il précédera la soirée musicalement très variée, comprenant aussi bien la Musique scolaire, le groupe Laugh que le Club des accordéonistes.

Le lendemain, les associa-

tions de diverses communautés présentes au Locle proposeront à la mi-journée des spécialités de leurs pays. Musulmans, Indiens, Italiens, Espagnols seront aux fourneaux. De nombreux groupes vocaux, notamment kosovars et portugais, agrémenteront cette journée.

Jean-Claude Perrin

«L'Appel du Locle»

La célébration du 850e du Locle sera officiellement lancée jeudi 20 septembre sous la Bulle avec une rencontre entre les autorités et la population. Cette partie sera suivie d'une évocation historique du Locle, dont le nom a été cité pour la première fois par Amédée de Hauterive, évêque de Lausanne.

Samedi 22 septembre, en confirmation du thème de cette commémoration, qui a pour thème «Construire ensemble», «L'Appel du Locle» sera lu au temple lors d'une cérémonie qui débutera à 16 heures. Ce sera celui d'un appel à la paix et à la tolé-

rance. Il sera soutenu par des ressortissants des quelque 65 nationalités vivant au Locle, le Bureau cantonal d'intégration des étrangers et les autorités de la ville. Il sera rehaussé par un message de René Felber, ancien maire et ancien président de la Confédération, dont le nom figure aussi en tête du comité d'honneur de cette commémoration.

Le lendemain, dimanche 23, après une célébration œcuménique au Temple, 850 saucissons grillés au feu de bois, accompagnés de pain cuit, seront généreusement offerts par les boulangers du Locle. JCP



Le comité d'organisation des festivités commémoratives avec son président, François Aubert, deuxième depuis la droite. photo Perrin

Avivo AVS taxée: le combat continue

Les taxes causales et les impôts ont été les deux sujets phares lors de l'assemblée générale de l'Avivo, section du Locle, hier à la salle FTMH.

Les rentes AVS sont donc imposées à 100% dès cette année. Bien que le comité cantonal de l'Avivo n'ait pas ménagé ses efforts pour l'empêcher. «Nous y avons consacré beaucoup d'énergie», relevait le président de la section locloise Denis de la Reussille. «Malheureusement, tous les amendements dits sociaux proposés au Grand Conseil ont été refusés», alors que dans la même séance, «la droite avait fait cadeau de 10 millions aux entreprises». Mais «nous continuerons à vous défendre, nous essaierons de faire passer des amendements pour atténuer cette hausse». Evoquant les échéances électorales, «les députés, c'est vous qui les élisez. Il est bon de vous rappeler que des gens vous défendent, et que

d'autres sont un peu moins attentifs à votre situation. Allez voter, ça sert toujours!»

La taxe des déchets ménagers (par habitant) sera introduite cette année aussi au Locle, en sus des impôts. La loi fédérale est claire, résumait Denis de la Reussille: les coûts générés par les déchets doivent être couverts par des taxes cau-

sales (le principe du pollueur-payeur) et non par l'impôt.

Le comité local de l'Avivo a décidé de soutenir le référendum contre l'ouverture des marchés de l'électricité lancé par la gauche du Parlement. Des listes circulaient dans la salle. Les Chambres fédérales ont décidé d'ouvrir ces marchés au plus vite, alors que

l'Europe elle-même a décidé de le faire en 2008 ou 2009 seulement. «L'électricité est un besoin vital», soulignait Denis de la Reussille. Or, «on voit qu'à long terme, seuls les gros consommateurs ont bénéficié d'une baisse.» Il rappelait aussi la gabegie observée récemment en Californie: «A force de privatiser, on s'est retrouvé sans énergie!»

La section locloise a notamment augmenté ses membres: elle en compte 465 aujourd'hui. Effets de la campagne de recrutement et des retombées de la manifestation «L'âge d'or». A signaler que la course de printemps (qui sera parait-il exceptionnelle!) aura lieu le 30 mai. La fête de fin d'année est déjà fixée au 24 novembre. L'assemblée a aussi accepté d'être convoquée dorénavant par le biais du bulletin au lieu de courriers séparés, d'où des économies non négligeables. Au chapitre des nominations, le comité a été reconduit en bloc. CLD

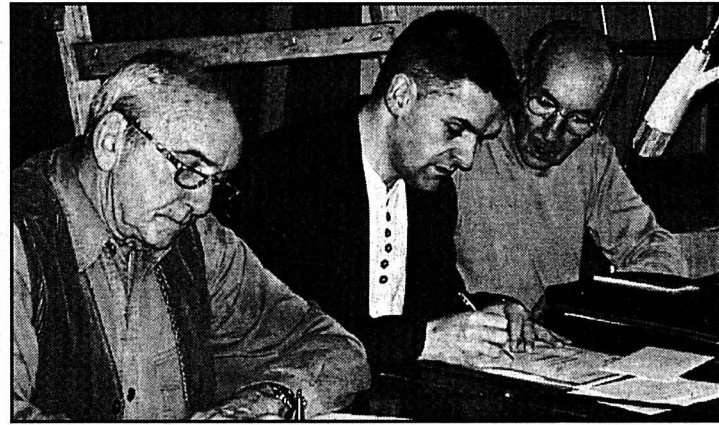

Le président Denis de la Reussille, entouré à gauche du vice-président Jean-Pierre Schallenberg et à droite du secrétaire Jean-Claude Robert. photo Droz

Jean Klaus Décès d'un ancien directeur rigoureux

C'est dans l'intimité que l'ancien directeur des écoles secondaire et supérieure de commerce du Locle, Jean Klaus, a été récemment conduit à sa dernière demeure. Il était âgé de 79 ans. C'est en septembre 1970 que l'ancien directeur de ces établissements était arrivé au Locle, venant du canton de Fribourg. Dr ès sciences naturelles, géologue, le défunt était professeur à l'université de cette ville et directeur de son institut de géologie.

Dès son arrivée à la tête de ces deux écoles locloises cet homme à l'allure assez froide a mis toute sa rigueur à leur réorganisation dans la mesure où, si les plans du nouveau collège Jehan-Droz étaient déjà établis, il lui a fallu régler toutes les questions relatives à son équipement en matériel, mobilier, appareils ainsi que celles concernant la répartition des locaux.

Jean Klaus déploya toute son énergie au service de

cette importante étape de la vie de ces écoles qui traversaient une période difficile due à l'entassement de tous les élèves dans le collège Daniel-JeanRichard.

Tout rentra dans l'ordre, avec, en 1972, l'arrivée des premières volées dans le nouveau bâtiment inauguré en mai 1973. Parallèlement, cet ancien directeur fit aussi preuve de beaucoup d'autorité dans la réorganisation du corps enseignant d'alors, encourageant tous ses membres à obtenir une licence.

Avec la même fermeté cet homme épris des chiffres et de statistiques s'est battu pour le maintien de trois classes d'une section diplôme à l'Ecole supérieure de commerce. Toujours respecté, parfois craint, Jean Klaus, un érudit en géologie a introduit avec célérité les différentes réformes qui ont touché l'enseignement secondaire et commercial. Il avait quitté son poste en 1987.

Jean-Claude Perrin

Les Ponts-de-Martel Hockey au Bugnon

Pour l'organisation de leur sixième tournoi amical de hockey sur glace, ce prochain week-end à la patinoire du Bugnon aux Ponts-de-Martel, les membres du HC Les Sabres de La Chaux-de-Fonds se sont associés à HC Les Tchums. L'Union sportive de la localité, elle, s'occupe toujours de l'intendance et de la buvette.

Tout comme lors des précédentes éditions, cette manifestation rassemblera neuf formations de la région et une dixième de Genève. Divisées en deux groupes, elles effectueront d'abord des matches de deux fois vingt minutes non décomptées de manière à déterminer un classement provisoire au sein de chaque groupe. Les finales, deux fois trente minutes également

non décomptées, opposeront les deux équipes classées cinquièmes, les deux équipes classées quatrièmes, et ainsi de suite jusqu'aux premières.

Comme à l'accoutumée, les parties s'annoncent très serrées. Vainqueurs l'an dernier devant le HC Les Devils et le HC Les Golden-Pommes, les gars du HC La Sombaille mettront les bouchées doubles pour défendre leur titre. Le tournoi débutera samedi à 7h30 et se poursuivra jusque vers 23 heures. Il reprendra le lendemain à 8 heures. Les finales débuteront à 9h45. La grande finale est programmée aux environs de 15h30, la distribution des prix étant prévue immédiatement après.

PAF

Club des loisirs Au Canada!

Aujourd'hui, à 14h30, au Casino, le club des loisirs du Locle visionnera une cassette vidéo sur le Canada. Et non, comme indiqué par erreur dans notre édition d'hier, la pièce de théâtre «Tout baigne», pièce qu'il a eu le plaisir de voir il y a un mois exactement. /réd

Collège des Girardet Feu l'hiver

Demain, les classes du collège des Girardet célèbreront carnaval. Les élèves de l'établissement traverseront d'abord le Quartier-Neuf à partir de 14h15 pour regagner ensuite la cour du collège, où le Bonhomme Hiver sera mis à feu à 15h10. /réd

Vieux papier Ramassage samedi matin

Un ramassage de papier aura lieu samedi, organisé par le club Le Locle Natation, en collaboration avec la voirie. Comme de coutume, chacun est prié de bien vouloir déposer les paquets - pas trop lourds svp! - avant 7 h, à l'emplacement des poubelles, à l'extérieur des maisons. /réd

Comoedia Les bonnes dates

Les trois supplémentaires de «La station Chambaudet», jouée par Comoedia au théâtre de la Combe-Girard, auront lieu les mercredi 11 avril, jeudi 12 avril et samedi 5 mai à 20h30. /réd

PUBLIREPORTAGE



LORSQUE UTILITAIRE SE CONJUGUE AVEC PLAISIR Renault Kangoo, un véhicule bien pensé faisant preuve d'ouverture dans la modernité et répondant aux critères de QUALITE... - FONCTIONNALITE... - EFFICACITE... - sans oublier le confort des passagers. Chaque détail est essentiel. Tandis qu'à Genève le salon de l'auto battait son plein, le Garage Gérard Cuenot agent Renault au Locle créait l'événement en ayant l'honneur et l'heureuse mission de livrer à l'entreprise de bâtiment, génie civil et travaux publics F. Bernasconi et Cie SA des Geneveys-sur-Coffrane la quantité non négligeable de 7 véhicules utilitaires Kangoo 1,9 dTi flambrants neufs. Une des raisons principales qui justifie notre achat, soulignait la personne responsable de la commande, c'est la preuve de la fiabilité de Renault. Trois de nos véhicules précédents Renault Express ont aujourd'hui 14 ans et quelques 300 000 kilomètres. Ils bénéficient tous d'un faible coût d'entretien, ce qui est remarquable.

RENAULT créateur d'automobiles - Garage Gérard Cuenot - Le Locle



La sécurité...

...exige des visions!



Vous en avez assez de payer des primes élevées? Nous vous proposons des conditions attrayantes en matière d'assurance maladie. Et vous pouvez être sûr qu'il en sera également ainsi dans le futur. Aujourd'hui déjà, le Groupe Mutuel a prévu des primes très avantageuses pour l'année 2002.* Demandez sans plus tarder une offre sans engagement. Téléphone gratuit: 0800 808 848, Fax gratuit: 0800 840 839 ou www.groupemutuel.ch.

*Sous réserve de l'approbation de l'Office fédéral des assurances sociales

Global santé®

Global vie®

Global entreprise®

Groupe Mutuel

Assurances
Versicherungen
Assicurazioni

Aarau – Basel – Bern – Bienne – Brig – Bulle – Fribourg – Genève – Lausanne – Locarno – Lugano – Luzern
Martigny – Monthey – Moutier – Neuchâtel – St. Gallen – Sierre – Sion – Solothurn – Zürich

CABINET Beauté des pieds

Patricia Tschantz
Ch. Emposieux 18
(proche du Cimetière)
2300 La Chaux-de-Fonds
Tél. 032/968 68 09
sur rendez-vous, également le soir
après 18 heures.
Prix AVS

Boucherie Nouvelle

P.-A. Lambercier
Jardinière 89
2300 La Chaux-de-Fonds
Tél. 032/913 30 16
Spécialité:
saucisson neuchâtelois
Service à domicile

La qualité près de
chez vous



Pour toute la famille

VAC René Junod SA
Av. Léopold-Robert 115
2301 La Chaux-de-Fonds
Tél. 0848 840 900

GRAND LOTO de Ceux de la Tchaux

(Société du costume neuchâtelois)



Maison du Peuple
Grande salle
Vendredi 16 mars 2001
20 heures
Enfants accompagnés
admis dès 12 ans

Abonnements à Fr. 16.-
pour 40 tours
Match tout en bons
5 cartons valeur Fr. 400.- à Fr. 600.-
en bons du CID
Cartes supplémentaires à Fr. -50

Garage et Carrosserie
BURKHALTER
Fritz-Courvoisier 34 - La Chaux-de-Fonds
Tél. 032/969 20 30
Jaluse 2 - Le Locle - Tél. 032/931 82 80
Votre spécialiste



CHEZ TONY
032/968 81 52
Spécialités italiennes
maison
Nombreux choix
de pâtes
Tiramisu
Pizza
Bel-Air 3
Ouvert le dimanche de 9 à 12 heures

Carrières - Terrassement
Transport - Démolition - Béton



2300 La Chaux-de-Fonds
Tél. 032/968 45 88 - 968 45 89
2724 Les Breuleux
2207 Coffrane
2610 Saint-Imier

Imprimerie
LA FUSION SA
Daniel-Jeanrichard 39
2301 La Chaux-de-Fonds
Tél. 032/913 14 36
Fax 032/913 04 43
E-mail: lafusion@bluewin.ch
Imprime également
vos cartes de loto

Votre fleuriste



Serre 79
(en face
du cinéma
Eden)
Tél. 032/913 02 66
Fleurop - Interflora G. Wasser



Appareils ménagers
Agencement de cuisines
Serre 90, La Chaux-de-Fonds
Tél. 032/913 00 55
Tél. 032/913 03 16

LAITERIE
**Elisabeth
Gogniat**
Paix 82
La Chaux-de-Fonds
Tél. 032/913 37 86
Spécialiste en fondue

**CAVES
du COL et de la
SERRE**
vins fins - spiritueux
Rue de la Serre 91-93
2301 La Chaux-de-Fonds
Tél. 032/913 23 80
Fax 032/913 23 81

INVITATION
À NOTRE
EXPOSITION
SAAB

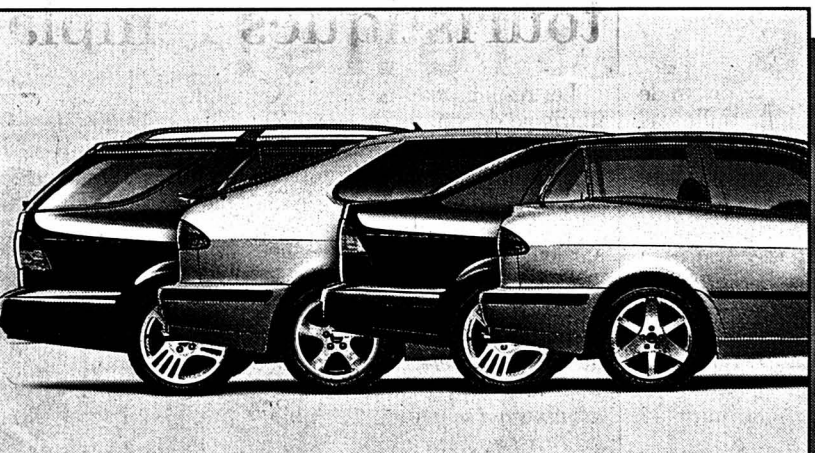

132-090944

Au delà de vos attentes!

Découvrez les modèles « Spéciales Editions » qui offrent des équipements spéciaux
inclus pour plus de Fr. 2 500.-, un taux de leasing à 4.9% ainsi qu'une action de reprise
pour votre ancien véhicule de Fr. 1 500.-.

VENDREDI 16 MARS DE 14H00 à 19H00
SAMEDI 17 MARS DE 09H00 à 19H00
DIMANCHE 18 MARS DE 10H00 à 17H00



GARAGE-CARROSSERIE ASTICHER SA
Les Eplatures - 2300 La Chaux-de-Fonds - Tél. 032/926 50 85

IMMOBILIER

A louer
1½ et 2½ pièces
Bouleaux 13 et 15

Loyers avantageux

- Cuisines aménagées ou agencées
- Appartements avec balcons
- Immeuble avec ascenseur
- Quartier tranquille

Libres de suite/01.04.2001 ou à convenir
Liste des appartements vacants à disposition
Pour plus d'informations: www.geco.ch

GECO La Chaux-de-Fonds UNPI
Groupe GECCO SA
75, rue Jardinière - 2301 La Chaux-de-Fonds ▶ 032/913 26 55

A louer
Rue du Lac 4, Les Brenets
5 pièces plus
mezzanine et cheminée

- cuisine agencée avec lave-vaisselle
- salle de bains/WC
- surface environ 130 m²
- cave • buanderie

Libre dès le 1er avril 2001 ou à convenir
Liste des appartements vacants à disposition
Pour plus d'informations: www.geco.ch

GECCO Le Locle UNPI
Groupe GECCO SA
27, rue du Temple - 2400 Le Locle ▶ 032 931 23 83

IMMOBILIER
2056 DOMBRESSON

A vendre à 2065 Savagnier
**TERRAIN
CONSTRUCTIBLE**
dans le haut du village, superbe
situation, parcelle de 650 m².
Renseignements au 079/240 33 89.

IMMOBILIER
2056 DOMBRESSON

A vendre à 2065 Savagnier
**ANCIENNE
FERME**
à rénover, avec terrain.
Renseignements au 079/240 33 89.

IMMOBILIER

À VENDRE
A La Chaux-de-Fonds
Quartier Est
**PETITE MAISON
FAMILIALE
5½ PIÈCES**
Terrain de 359 m² dans un
endroit calme.
Petite terrasse - Jardin clôturé.
Prix très avantageux
tenant compte des travaux
à effectuer: Fr. 345 000.-.
espace & habitat
Av. Léopold-Robert 67
Case postale
2300 La Chaux-de-Fonds
Tél. 032/913 77 77-76
www.espace-et-habitat.ch

**LA CHAUX-DE-FONDS
À VENDRE**
**Bel appartement
4½ pièces, balcon,
avec place de parc**
Entièrement rénové:
(Bloc cuisine, parquets, sanitaires)
Pour traiter:
Fonds propres: Fr. 47 000.-
«La LPP»
Une aide pour constituer
vos fonds propres
Mensualité tout compris:
Fr. 1134.-
032/753 12 52

À LOUER
Gérançia & Bolliger S.A.
À LA CHAUX-DE-FONDS
**Appartement
de 4 pièces**
avec cuisine agencée, vestibule,
salle de bains, WC séparés,
dépendance, jardin.
Libre tout de suite ou pour date
à convenir.
Situation: A.-M.-Piaget 31.
Pour tous renseignements, s'adresser à:
Gérançia & Bolliger S.A. • Av. Léopold-Robert 12
Tél. 032/911 90 90 • 2300 La Chaux-de-Fonds

AXIOM
Pour votre hypothèque
nous vous proposons
les meilleures conditions du marché
Gains fiscal et financier importants
Etude gratuite au
032 - 722 17 17



Pour votre
manifestation sportive,
misez sur le bon
cheval: l'annonce.
Tél. 032-911 24 10 ou
fax 032-968 48 63.
PUBLICITAS

Enseignement De la graine de champion sous les crampons à Morteau

Les 17 éléments de la section football-études du collège Jeanne-d'Arc de Morteau rêvent d'une carrière à la Zidane. Mais, avant de fouler la pelouse du stade de France, ils devront encore user quelques crampons.

Alain Prêtre

Cette «classe foot» est à bonne école, étant parrainée par l'attaquant sochalien Michaël Isabey. Le monde régional du ballon rond et le microcosme politique local l'ont officiellement portée sur les fonts baptismaux il y a quelques jours.

Jean-François Batlogg, directeur du collège Jeanne-d'Arc de Morteau, revient sur les considérations qui ont prévalu à l'ouverture de cette section football: «Il faut savoir qu'à l'exception de Maïche il n'existe pas de section football dans le Haut-Doubs. Les élèves intéressés partaient donc sur Besançon ou Montbéliard. C'est un premier élément expliquant d'ailleurs que le Val du Haut-Doubs Football club soit notre partenaire». Ce club de football du val de Morteau est ainsi assuré de ne pas souffrir d'une préjudiciable perte de substance avec la migration de ses jeunes pousses vers les clubs des grandes villes.

Stéphane Begel, entraîneur au FC Val du Haut-Doubs et instructeur détaché auprès de cette section football, a conscience de la nécessité de

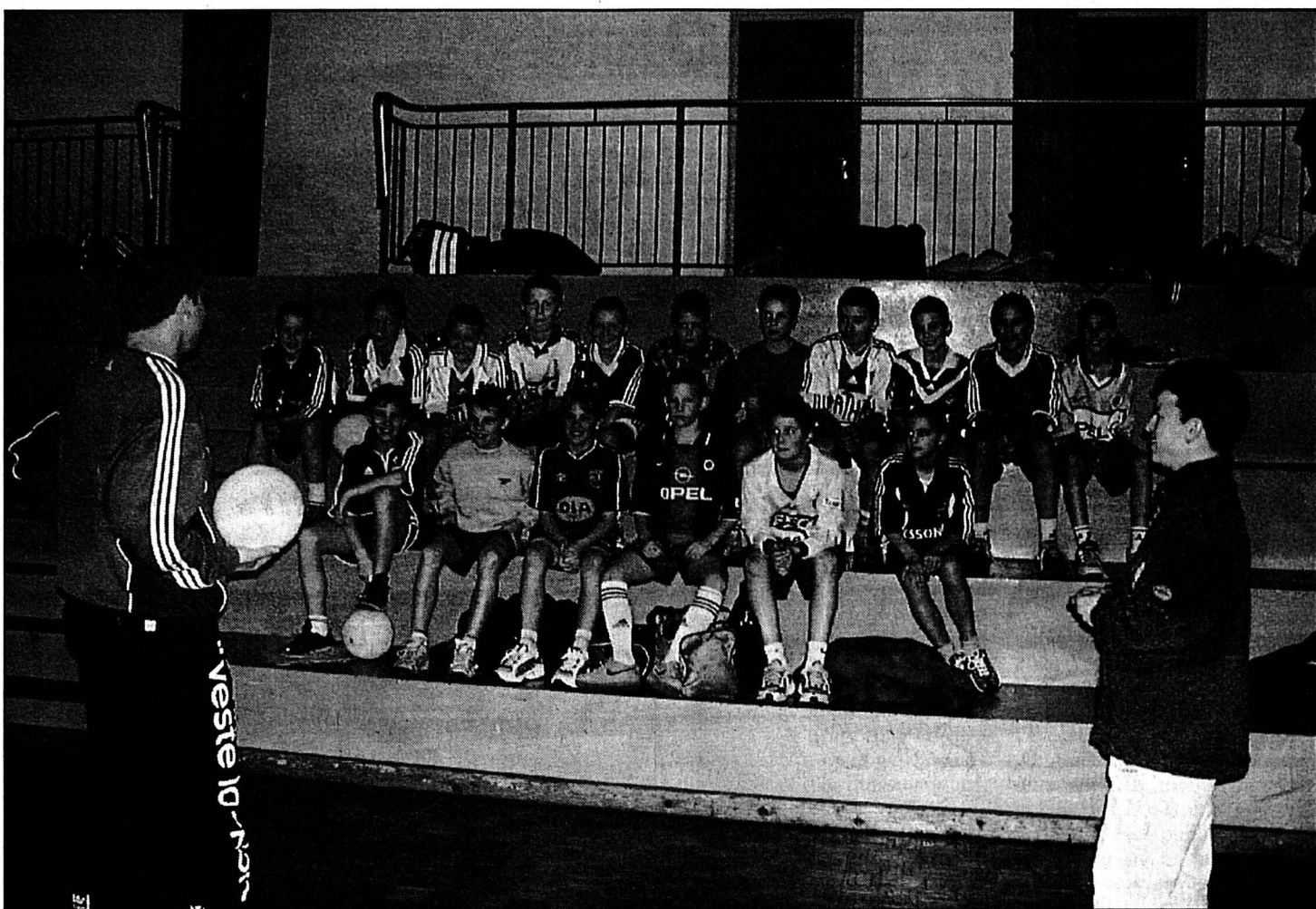

Le collège Jeanne-d'Arc de Morteau inaugure une classe football.

photo Prêtre

conserver sur place ces jeunes au potentiel prometteur. «Il y en a qui sont dans les sélections départementales et qui participeront à la finale départementale le 21 mars. Certaines individua-

lités peuvent aller loin», commente-t-il.

Leçon de modestie

Lorsque ces joueurs auront acquis de la maturité et de l'expérience, ils représenteront

une relève aussi précieuse qu'efficace pour le club du val de Morteau. Certains d'entre eux caressent évidemment le secret espoir de rejoindre une équipe de première division. «Ça nous fait rêver d'imaginer pouvoir ar-

river au niveau de Zidane et d'être connus», avoue Simon.

Cet objectif est accessoire aux yeux de Jean-François Batlogg, qui ne perd pas de vue les vertus pédagogiques et éducatives poursuivies par cette sec-

tion sport-études. «Notre but n'est pas d'en faire des professionnels à tout prix, mais on s'attache à leur transmettre des valeurs chères à notre projet éducatif, telles que le goût de l'effort, la tolérance, l'esprit d'équipe», développe-t-il. Les deux moniteurs s'emploient aussi à leur inculquer humilité et modestie, car, de l'aveu de Christelle Iotti, professeur de sport à Jeanne-d'Arc, «certains arrivent avec la grosse tête».

Le directeur de Jeanne-d'Arc se félicite aussi de constater que l'ouverture de cette section a «dynamisé la pratique du sport dans l'établissement». Il observe une «importante augmentation des licenciés tous sports confondus».

Les 17 élèves de 6e et de 5e admis au sein de cette section sont triés sur le volet. Il va de soi qu'ils sont d'abord tous volontaires et motivés. Une sélection fondée sur les aptitudes athlétiques et techniques des postulants décide des admissions. Les élèves intégrés bénéficient de quatre heures d'entraînement spécifique par semaine, sans compter les séances classiques d'éducation physique. Jean-François Batlogg précise que le bon fonctionnement de cette section oblige à des aménagements d'horaires, en étant évidemment attentif à ce que les élèves rattrapent les heures de cours manquées. La section foot n'offre donc pas la possibilité à ceux qui la suivent de bénéficier d'un programme scolaire allégé.

PRA

Variétés à Morteau Quatuor en folie au théâtre

Il ne restait plus une place de libre au théâtre municipal de Morteau pour accueillir le quatuor Il pleut des cordes, distingué par deux mollières du meilleur spectacle musical et une victoire de la musique.

Durant une heure et demie, c'est un public en délire qui a suivi les facéties de ces quatre excellents musiciens, chanteurs, danseurs, mimes et acrobates. Sur le plateau nu, simplement habillé de rideaux noirs, instruments sous le bras, ils font une entrée des plus classiques. En quelques minutes, tout chavire. On passe du classique le plus pur

au rock le plus endiablé. La mélodie de Vivaldi se transforme progressivement en rap. A un rythme étourdissant s'enchaînent musiques de films, airs du folklore américain, succès des Beatles, quelques notes de Bach ou de Vivaldi, chansons de marins...

Laurent Vercombe et Jean-Claude Camors au violon, Pierre Ganem à l'alto et Laurent Girard au violoncelle sont de véritables virtuoses et offrent un spectacle miraculeux qui enthousiasme leur public. Physiquement, ils se complètent, un petit frisé à lunettes, un beau gosse bien bâti, une sorte de caméléon avec ou sans perruque qui joue autant de la

voix que du violon, enfin un débouffant au tour de taille rassurant incolable sur tous les airs de crooner. Quatre excellents musiciens, quatre fortes personnalités qui mettent la salle en délire en créant un univers à la fois burlesque et poétique. Les promoteurs de la saison culturelle mortuacienne nous avaient annoncé «une saison renversante». Sans nul doute, le quatuor en aura été un des temps forts.

Prochain rendez-vous: Mardi 24 avril, «Moi... mais en mieux», de Jean-Noël Fenwick, avec Martin Lamotte et Grace de Capitani. Locations à l'Office du tourisme de Morteau.

DRY

Les résultats des élections locales de dimanche relèvent de la loi de l'iceberg. Formellement, c'est le statu quo, l'ordre éternel des champs: à Besançon, la mairie devrait rester socialiste, par la grâce des Verts qui ont fait une belle percée; le Conseil général restera rural et de droite, alors que Dominique Voynet ne réalisera pas son rêve, être maire de sa ville de Dole, et que Pierre Moscovici devra se trouver un autre ancrage local.

Billet-Doubs Révolution silencieuse

En fait, ces élections révèlent un véritable séisme, à deux niveaux. C'est d'abord le score «à la soviétique» des maires sortants: à Pontarlier, près de 75% des voix; à Maïche, ville de droite, 59% pour un maire de gauche; à Morteau, près

de 54%. Faiblesse ou absence de concurrents? La prime aux sortants devient massive et doit être corrélée à un autre constat, celui-là, lourd de conséquences: la fuite devant les responsabilités communales.

Dans près de deux communes sur trois du Doubs, et c'est vrai d'autres départements, il n'y aura pas de second tour. Dans ces petites communes de France où les élections municipales mobilisaient le ban et l'arrière-ban des habitants, familles et clans, il n'y a eu, le plus souvent, qu'une liste, et encore, laborieusement constituée, le premier de liste ayant vocation à occuper le poste de maire.

Finis les trois tours de scrutin: le premier pour choisir, le deuxième pour compléter, le troisième pour élire le maire, après plusieurs tours de scrutin. C'est la morne plaine, avec un seul vote et le Requiem des passions locales, terreau, dans la légende républicaine, de la dé-

mocratie locale. Il n'y a plus, ou de moins en moins, de candidats aux postes de conseiller municipal ou de maire et c'est un séisme dont les causes restent à identifier: poids de l'intercommunalité, responsabilité pénale des maires, désintérêt de la population pour la démocratie de proximité.

La question est aujourd'hui posée, mais ses conséquences sont acquises: la France qui bat des records avec 36.000 communes va, sans doute, et enfin, pouvoir conduire une vraie réforme de son administration locale, c'est-à-dire réduire le nombre de ses communes, lui-même générateur de structures intercommunales, départementales et régionales, toutes riches en prélèvements obligatoires.

Les Français ont massivement voté pour désigner leurs élus locaux mais, pour la première fois, ils ont hésité à en être. La réforme retrouve sa légitimité.

Pierre Lajoux

Val de Morteau Des animations touristiques remplacent la neige

Les responsables de l'office du tourisme du val de Morteau ont tiré un premier bilan des vacances d'hiver, qui, du fait de l'existence de trois zones sur le territoire national, se sont étalées sur tout le mois de février.

«En dépit de l'absence de neige, les touristes sont venus nombreux. Les mardis d'accueil au château Pertusier ont remporté un vif succès avec 220 participants qui sont venus découvrir les richesses de notre patrimoine et de la gastronomie locale. L'impossibilité de pratiquer les sports d'hiver a incité les vacanciers à découvrir de la région. Pour agrémente leur séjour, nous avons mis en place, au pied levé, des animations en collaboration avec l'office de Villers-le-Lac», commente Stéphanie Gouvier, responsable à Morteau. C'est ainsi qu'une trentaine de personnes

sont parties à la découverte du Saut-du-Doubs, de la flore et de la faune en compagnie d'Hubert Vieille, animateur «gens de pays». D'autres ont visité les fermes-musées du Pays horloger de Grand'Combe Châteleu, la fonderie de cloches Obertino et,

bien entendu, les musées de l'horlogerie et des automates.

Certains, après une première déception, se sont même montrés ravis de se retrouver sans occupation et ont promis de revenir cet été pour approfondir leur découverte du Haut-Doubs.

DRY

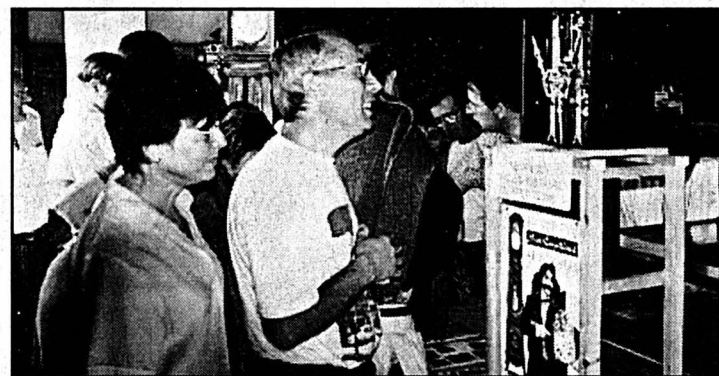

Les touristes à la découverte du patrimoine et du savoir-faire.

photo Roy

MÉMENTO DU HAUT-DOUBS

De garde

Médecins Val de Morteau: Dr Gaerthner, Morteau, tél. 03 81 67 12 76. Grand'Combe Châteleu-Le Saugeais: Dr Bayerel, Grand'Combe Châteleu, tél. 03 81 68 80 06. Plateau de Maïche: Dr Solmon, Maïche, tél. 03 81 64 06 09.

Pharmacies Val de Morteau: Jacquet, Les Fins. Plateau de Maïche: Chapitoux, Charquemont.

Dentiste Dr Valade, Maïche, tél. 03 81 64 01 58.

Cinéma

Salle L'Atalante, Morteau «L'empereur et l'assassin», jeudi 19h30, vendredi, samedi, dimanche et mardi 20h30. «Jeremiah Johnson», samedi 17h.

Salle Le Paris, Morteau «Les 102 dalmatiens», dimanche 11h et 14h30. «La vérité si je mens», vendredi 23h15, samedi 16h30. «Vertical Limit», vendredi 18h30, dimanche et lundi

21h. «Le placard», samedi 18h30, dimanche 16h30, mardi 18h30. «Chicken run», samedi 14h30. «Un crime au paradis», jeudi 21h, samedi 21h et 23h15, lundi 18h30. «Barnie et ses petites contrariétés», jeudi 18h30, vendredi 21h, dimanche 18h30, mardi 21h.

Salle Saint-Michel, Maïche «Les Razmoket à Paris», samedi et dimanche 18h. «Vertical Limit», vendredi, samedi et dimanche à 20h45.

Théâtre

Morteau MJC, samedi 20h30, l'atelier théâtre de la MJC présente deux farces: «La folie des grandeurs» et «La fable du secret bien gardé».

Grand'Combe Châteleu Salle du Pré Rondot, vendredi et samedi à 20h30, La Comédie du Châteleu présente «Le fakir déconfit» et «Séjour en danger».

Charquemont Salle des fêtes, vendredi et samedi à

20h30, la troupe théâtrale Les Sansoucis présente le vaudeville «La main du guérisseur».

Conférence

Maïche, Hôtel de ville, ce soir à 20h30, «La Franche-Comté au temps de Charles Quint», par Paul Delsalle, maître de conférence à l'Université de Franche-Comté.

Exposition

Pontarlier Musée, du 3 mars au 29 avril, «La vierge libératrice de Pontarlier».

Maïche Espace culturel du château du Désert, du 2 février au 17 mars, «Les jeux».

Divers

Maïche Centre-ville, aujourd'hui toute la journée, foire mensuelle.

Lieu dit «Derrière-le-Boulot», dimanche 7h30, démonstration de course sur lièvres.

Actions du 13.3 au 19.3

Cactus de Pâques
en pot

4.80

au lieu de
5.50



Pain toast XXL
730 g

2.70

au lieu de
3.60

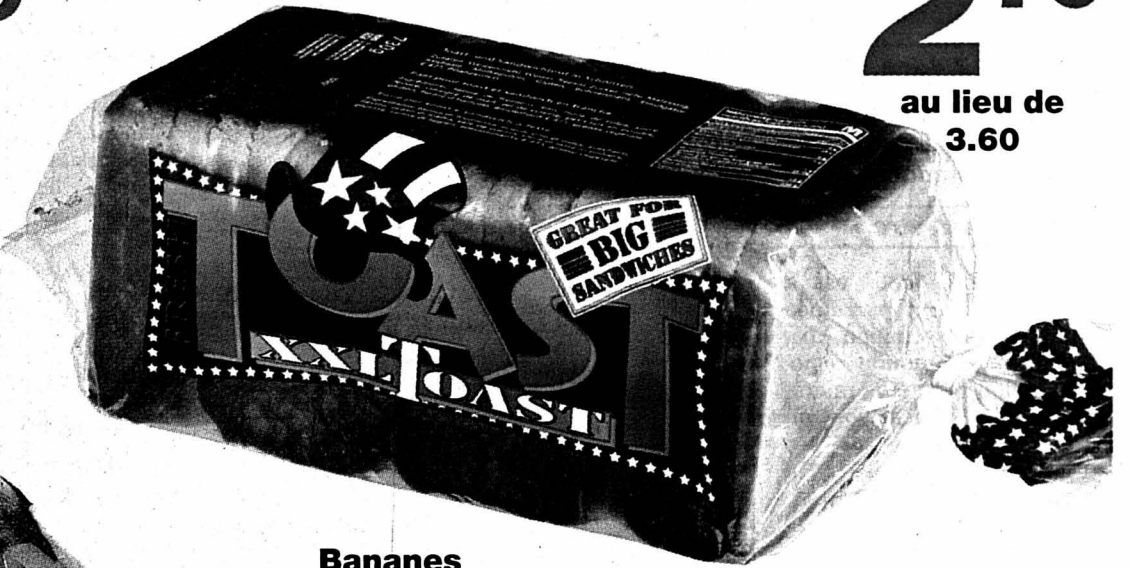

Bananes
d'Amérique centrale
le kg

2.30

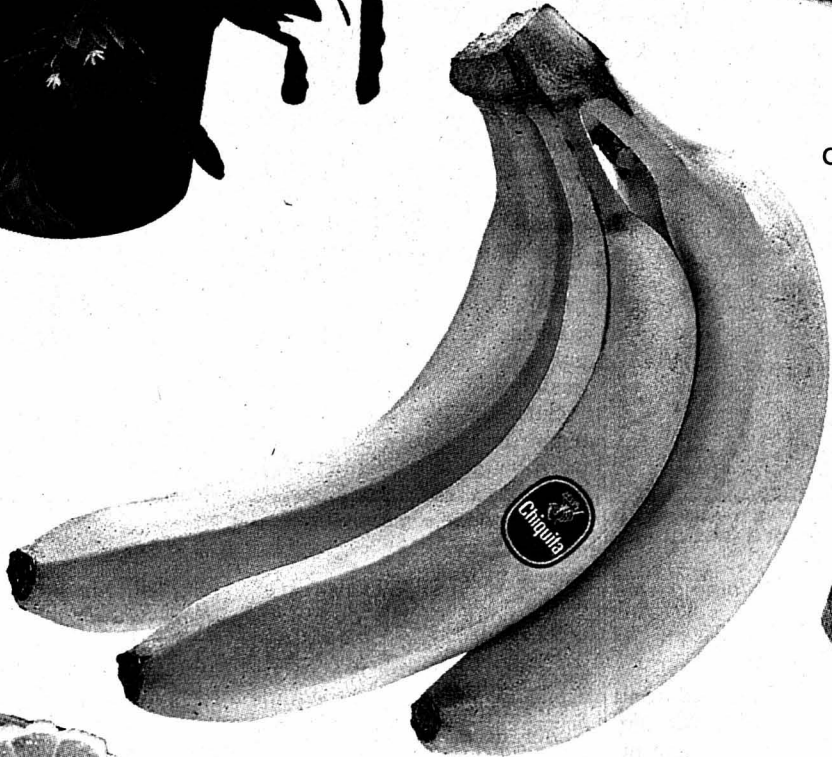

Truites entières
fraîches, d'Italie
le kg

11.50

au lieu de
14.50

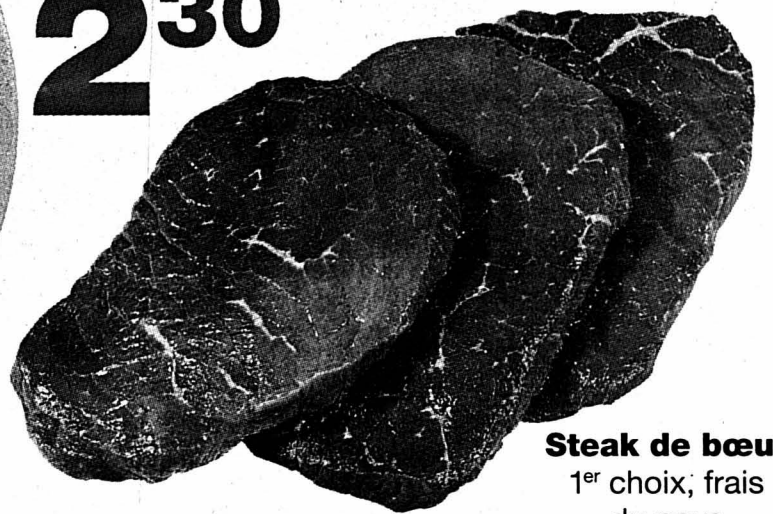

Steak de bœuf
1^{er} choix; frais
du pays
le kg

29.-

au lieu de
36.-

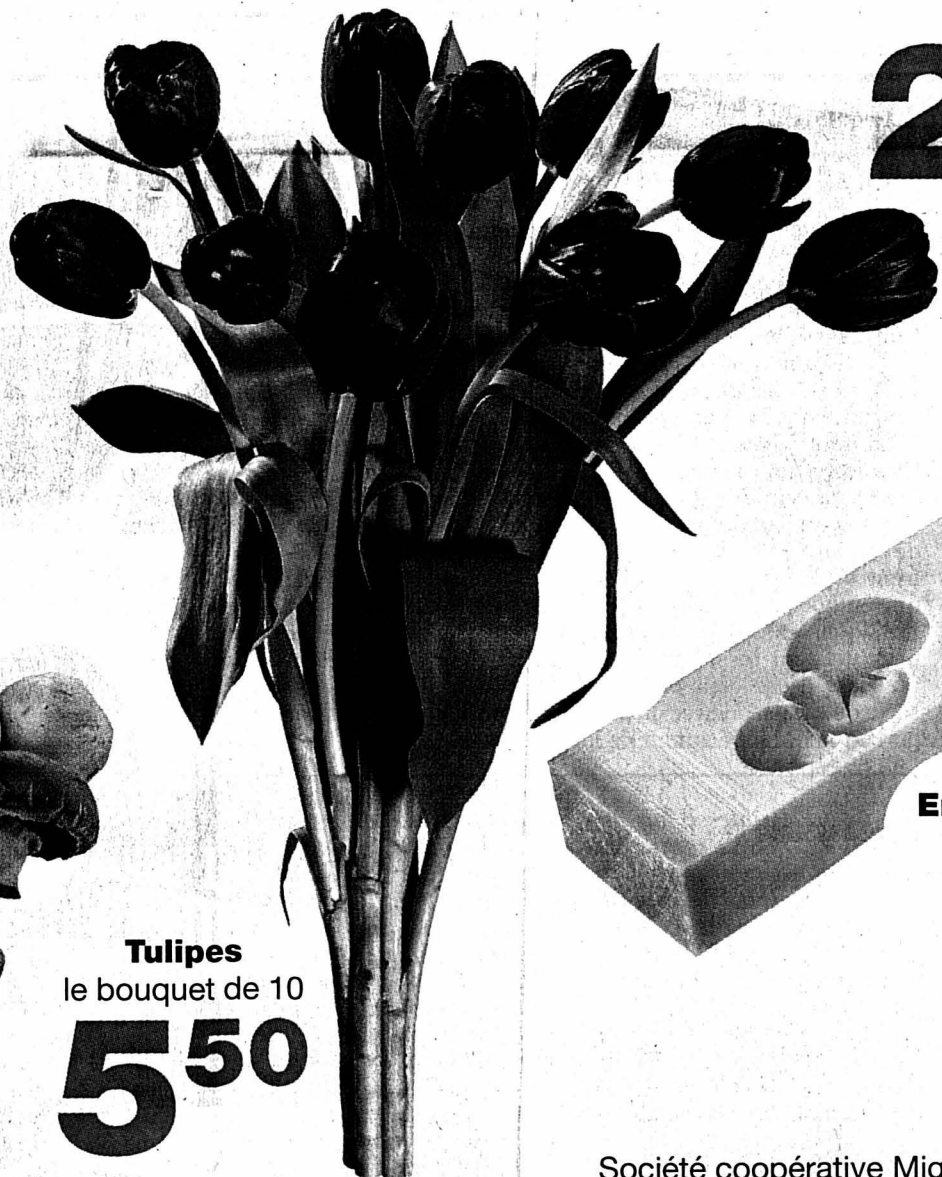

Tulipes
le bouquet de 10

5.50



Emmental surchoix
les 100 g

1.55

au lieu de 1.95

Champignons
blancs/bruns
de Suisse
le kg

7.60



MGB www.migros.ch

Société coopérative Migros Neuchâtel/Fribourg

MIGROS

Le Pays-Fraîcheur

Taxi Les agresseurs d'Areuse se dénoncent

Les deux jeunes qui avaient menacé un chauffeur de taxi à Areuse le week-end passé, dans la nuit de vendredi à samedi, se sont dénoncés d'eux-mêmes à la police. Il s'agit de deux jeunes Suisses domiciliés dans la région, âgés de 20 et 21 ans.

«Je suis satisfait et d'un côté soulagé. Il y a quand même un reste de conscience qui, sans excuser le geste, l'atténue», réagit Patrick Favre, patron de Taxi Cab, par ailleurs très sensible aux diverses réactions de

soutien reçues. «J'ai aussi reçu beaucoup de téléphones, dont ceux de gens totalement étrangers à l'entreprise et qui nous proposaient des solutions comme de mettre des chiens dans les taxis.»

Alors que le chauffeur s'était arrêté à l'entrée d'Areuse pour déposer ses clients, le passager à l'arrière du véhicule avait soudain sorti un couteau avant de prendre la fuite avec son complice.

Lundi, les deux jeunes se sont présentés à la gendar-

merie de Neuchâtel, «suite aux articles parus dans les médias», note la police dans son communiqué. Dans un premier temps, ils ont nié avoir utilisé une arme blanche, mais au terme de leur audition, ils ont finalement admis les faits et le couteau a été retrouvé au domicile de l'un d'eux.

Au terme de l'enquête, ils seront dénoncés au ministère public qui se prononcera sur leur renvoi devant une autorité de jugement.

Hélène Koch

Site de Cernier Un petit bouc pour sauver une espèce rare

«Nous avons eu peur», a avoué hier Pierre-Alain Berlandi, président d'Aurorch, qui mène le projet de présentation de la domestication animale et végétale sur le Site de Cernier. Un petit chevreau mâle (photo Chopard), né lundi vers 8h, n'a pas compris tout de suite comment se nourrir. Le bouc et les deux chèvres grises du Tessin, représentants d'une espèce en voie d'extinction, appartiennent toujours à Pro Specie Rara, mais le petit est la propriété du Parc suisse de la domestication. «Une nouvelle souche est née cette semaine», s'est réjoui Pierre-Alain Berlandi. /phc



Neuchâtel Sursis pour deux skinheads

Coupables d'avoir diffusé des milliers de CD et brochures néo-nazis, un skinhead et sa femme ont comparu hier devant le Tribunal correctionnel de Neuchâtel. Qui leur a accordé le sursis.

Longtemps membre fort actif de la scène skin neuchâteloise et même romande, O.K. a-t-il partagé, ou partagé-t-il encore, la vision du monde véhiculée par les milliers de CD et brochures néo-nazis et révisionnistes saisis dans son appartement de Neuchâtel en mars 1999? Hier matin, la présidente du Tribunal correctionnel de Neuchâtel Geneviève Calpini Calame a vainement tenté de le savoir.

O.K. a admis que des expressions affirmant que les Juifs ou les Noirs «ont besoin de zyklon B» (gaz mortel employé dans les camps d'extermination nazis), et d'autres du même acabit, figuraient sur au moins une partie du matériel découvert chez lui. Il a aussi admis que ces expressions présentaient, en Suisse, un caractère illicite.

Sur la façon dont il se positionne par rapport à elles, il a fini par dire que «des choses, dans le monde, ne vont pas bien, par exemple au niveau d'une certaine immigration». Pour le reste, il a beaucoup insisté sur le fait que les skinheads se réunissent aussi pour simplement faire la fête, que lui-même a évolué vers des positions moins radicales, et que les «bêtises» des plus «stupides» skinheads ne doivent être généralisées à tous.



L'objet du procès n'est pas l'idéologie d'O.K. ou de sa femme - également prévenue - a, pour sa part, affirmé leur défenseur, l'avocat genevois Pascal Junod. «En Suisse, la liberté d'opinion est absolue. Seule son expression peut être restreinte. Mon client ne doit donc pas être jugé pour ce qu'il pense, mais pour ce qu'il a fait.»

Or ce qu'il a fait, de l'avis de l'avocat est certes condamnable «moralement», mais pas juridiquement. Au moins une commande de CD n'était pas destinée à être diffusée publiquement au sens de la loi. Et la plupart des autres - dans lesquelles l'épouse du prévenu était également impliquée - devaient repartir vers des pays dépourvus de norme pénale antiraciste.

A une échelle «impressionnante»

Avis évidemment différent chez le procureur général Pierre Cornu. Comme son nom l'indique, a-t-il estimé, la raison so-

cialisée utilisée par les prévenus - Mjólnir diffusion - visait bien à répandre quelque chose dans le public. Modestement en 1997, mais à une échelle «impressionnante» en 1998 et 1999.

Les agissements du couple tombaient donc bien sous le coup de l'article 261 bis du code pénal suisse. A partir de quoi Pierre Cornu a demandé 14 mois d'emprisonnement ferme contre O.K., six mois avec sursis et une expulsion de cinq ans avec sursis contre son épouse, de nationalité polonaise.

Réquisitions suivies à la lettre pour l'épouse. De son côté, O.K. a écoupé de douze mois d'emprisonnement. Le jeune homme travaille et semble aujourd'hui calmé. Il a donc eu droit à un sursis de cinq ans. Mais le sursis qui assortissait sa première condamnation pour des faits analogues - 20 jours d'emprisonnement infligés en juin 1996 - a été révoqué.

Jean-Michel Pauchard

NOUVELLE CITROËN C5: TECHNOLOGIE 100% UTILE

SUSPENSION HYDRACTIVE 3

NOUVELLES MOTORISATIONS 3.0i V6 - 2.0 16V HPI - 2.2 HDI

BOÎTE AUTOMATIQUE SÉQUENTIELLE

La suspension Hydractive 3 lit la route grâce à des capteurs qui font varier automatiquement la hauteur du véhicule en fonction de la vitesse et de l'état de la route. Votre confort et votre sécurité sont optimisés en permanence. Citroën C5 des Fr. 36'600.- (2.0i 16v SX, 138 ch)

VENEZ DÉCOUVRIR ET ESSAYER LA NOUVELLE CITROËN C5

ET PROFITEZ EN MARS DU LEASING 0.8%* OU DE LA SUPER PRIME JUSQU'À Fr. 3'500.-**

*Leasing 24 mois valable sur Saxo, Xsara, Xsara Picasso, Berlingo, Evasion, 10'000 km/an, Taux d'intérêt 0.8%, caution 10% du prix financé, casco complète obligatoire. Sous réserve de l'accord par Citroën Finance. Exemple: Xsara 1.4i SX, Fr. 19'990.- net, 24 mensualités de Fr. 395.-. ** Remise de Fr. 1'500.- sur Saxo (sauf 1.1X et 1.1 Funot), de Fr. 3'500.- sur Berlingo (Fr. 1'800.- sur prix nets) et de Fr. 5'000.- sur Evasion (sauf prix nets) neufs, achetés avant le 31.03.01.

Xsara Picasso

dès Fr. 23'990.- (1.6X, 95 ch)

** Remise de Fr. 3'500.- (Fr. 1'800.- sur prix nets)

Xsara

dès Fr. 19'990.- net (1.4i SX, 75 ch)

** Remise de Fr. 3'500.- (Fr. 1'500.- sur prix nets)

12

SEVENTE ANTI-CORROSION

www.citroen.ch
Financement par CITROËN FINANCE

VOUS N'IMAGINEZ PAS TOUT CE QUE CITROËN PEUT FAIRE POUR VOUS. CITROËN

CHEZ VOTRE AGENT CITROËN

GARAGE **Burkhalter** CARROSSERIE

Fritz-Courvoisier 34 - La Chaux-de-Fonds - Tél. 032/969 20 30

132-090504

Jaluse 2 - Le Locle - Tél. 032/931 82 80

Police Une collaboration intercommunale est née

Renan, Saint-Imier et Sonvilier ont mis sur pied une police municipale intercommunale. Cette collaboration constitue une grande première dans le Jura bernois.

Entrée en vigueur le 1er janvier 1998, la nouvelle loi cantonale sur la police a confronté les communes à de nouvelles tâches. Certains problèmes sont survenus au moment de relever ces importants défis et les communes de Renan, Saint-Imier et Sonvilier ont décidé de s'unir de manière à devenir plus efficaces.

Une convention entre les trois communes et la Direction cantonale de la police est sur le point d'être signée. Ainsi, chaque agent est autorisé à agir sur le territoire des trois communes. Cette collaboration étant une nouveauté, il s'agira d'abord de la mettre en pratique et d'examiner ensuite les points qui doivent être corrigés.

Lacunes comblées

Jusqu'à présent, Renan ne disposait d'aucun agent. Ce sont les responsables de la commune qui devaient accomplir les tâches de la police municipale. Toutes ne pouvaient pas être effectuées valable-



Respectivement maire de Renan, Sonvilier et Saint-Imier, Serge Kocher, Jean-Pierre Rérat et Stéphane Boillat ont apporté des précisions sur la collaboration intercommunale, hier, lors d'une conférence de presse. photo Odiet

ment. On pense notamment à la surveillance de routes interdites à la circulation (accès aux Convers ou évitement du passage à niveau par l'intérieur de la localité). Sonvilier employait un agent, mais elle était dans l'impossibilité d'assurer un service de piquet ininterrompu, comme le stipule la loi cantonale.

Et la commune de Saint-Imier, dans tout ça? Depuis 1997, elle pouvait compter sur

les services de trois agents. Ils accomplissaient des tâches administratives qui n'étaient pas forcément de leur ressort. Suite à l'accord intervenu entre les communes de Renan, Saint-Imier et Sonvilier, un nouvel agent a été engagé par le Conseil municipal de Sonvilier. Il s'agit de Claude Godel. Son emploi du temps sera réparti comme suit: 40% pour Sonvilier, 40% pour Saint-Imier et 20% pour Renan.

Entré en fonction le 1er mars, Claude Godel suivra une première période de formation et de mise au courant à Saint-Imier essentiellement. Il accomplira son école de police dès 2002. Quant à Bertrand Doutaz et Daniel Bögli, les deux agents de Saint-Imier, ils participeront de manière égale au service de piquet, mais continueront à exercer leur fonction à Saint-Imier.

Olivier Odiet

Sûreté Nouveau chef le 1er mai

Aimé Brahier, de Courtelary, prendra la tête de la police de sûreté du Jura bernois, dans à peine plus d'un mois.

Le 1er mai prochain, un nouveau chef prendra la direction de la police de sûreté du Jura bernois. Aimé Brahier, de Courtelary, succédera effectivement à Jean-Marie Chappuis, lequel change d'orientation professionnelle, pour assumer le poste d'administrateur de l'Institut suisse de la police, à Neuchâtel.

Aimé Brahier, qui a effectué l'école de police à Berne, a été assermenté le 1er avril 1966. Durant une dizaine d'années, il a été incorporé à la gendarmerie, à Saint-Imier. C'est en 1975 qu'il a rallié la police de sûreté, mais sans quitter le Vallon, puisqu'il y occupa également un poste à Saint-Imier, jusqu'en 1997.

Enfin, le 1er janvier 1998, Aimé Brahier a été nommé à Moutier, en tant que remplaçant du chef de la police de sûreté, auquel il succède ce printemps.

Douze collaborateurs

Du siège principal de la police de sûreté, à Moutier, le nouveau chef dirigera une équipe de douze personnes, dont deux collaborateurs affectés au bureau de Saint-Imier, qui sont Bernard Dubail et Pascal Krattinger.

La police de sûreté s'occupe de toutes les affaires touchant au Code civil suisse. Actuellement, il s'agit majoritairement de vols, mais les délits liés aux stupéfiants sont toujours nombreux. «Par ailleurs, la criminalité économique prend de l'ampleur; tout comme les délits à caractère sexuel commis sur internet», ajoute Aimé Brahier. Des «nouveautés» appelées malheureusement à augmenter rapidement.

On en est bien conscient, au sein d'une police qui doit s'adapter sans cesse à des évolutions profondes et parfois extrêmement rapides de la criminalité. Une police qui s'inquiète d'autant plus de voir ses effectifs aussi serrés, mesures d'économie cantonales obligent...

Dominique Egger



Le nouveau chef de la police de sûreté régionale, Aimé Brahier, de Courtelary. photo Egger

Tramelan Effectif stable chez les socialistes

De nombreux membres ont pris part à la récente assemblée annuelle du Parti socialiste, section Tramelan. Vincent Kleiner, président, y a fait le tour d'horizon des activités déployées en 2000, soulignant l'excellent travail abattu par le groupe au Conseil général et par les quatre représentants du PS au Conseil municipal. Il a relevé aussi la bonne ambiance régnant dans la section, avec des discussions animées et intéressantes. Vincent Kleiner a également rappelé que l'action «An 2000», présentée au Conseil général

par le groupe, est en phase de réalisation.

L'effectif des membres demeure stable, tandis que les comptes, parfaitement tenus, ont été acceptés par l'assemblée.

Au programme d'activités de l'année, en plus des assemblées de groupe auxquelles tous les membres peuvent assister, il est notamment prévu une ou deux assemblées d'information et débat, sur un thème d'actualité, ainsi que le traditionnel pique-nique d'août.

L'assemblée a décidé de tenir une première matinée de discussion, le samedi 7 avril

prochain, en abordant le thème «finances et démographie».

Avec Christiane Brunner

Il a enfin été rappelé à tous le Congrès du PSJB, qui se tiendra à Tramelan le 31 mars, avec la participation de Christiane Brunner. /comm

Le comité du PS tramelan: Vincent Kleiner, président; Milly Bregnard, secrétaire; Laurent Droz, caissier; Christophe Gagnebin, député; Francette Cudré, Lucien Bühler, Danielle Riard, Doris Schwob, Ronald Friedli et Francis Kaempf.

Tavannes Virtuose du cru au Royal

Poursuivant ses «5 à 7 classes», le collectif culturel du Royal présente cette semaine un couple de virtuoses: Dimitri Vecchi, un enfant de Tavannes, et son épouse Palma Martello.

Flûte solo au «Musikkollegium Winterthur», Dimitri Vecchi est lauréat du Prix de Riddes et du Prix Miéville-Hory. Il a étudié notamment aux conservatoires de La Chaux-de-Fonds, Genève, où il fut premier prix de virtuosité, et Zurich, où il a obtenu son diplôme de concert.

Palma Martello, pianiste

née à Brindisi (Italie), a suivi sa formation musicale à Bari d'abord, en Suisse chez Pierluigi Camicia ensuite, aux conservatoires de Winterthur, puis de Lucerne, où elle a obtenu son diplôme de soliste en 1997.

Pour ce rendez-vous dominical de grande qualité, le couple a choisi d'interpréter des œuvres de Bach, Mendelssohn, Boehm, Bruno Maderna, Alfredo Casella et Poulenc. /réd

Dimanche 18 mars, Royal, Tavannes, 17 heures.

Saint-Imier Un foyer sans directeur

Par un communiqué émanant de son comité de direction, que préside Claude Briemann, on apprend que le directeur du Foyer des jeunes de Saint-Imier, Alain Veya, quittera ses fonctions à la fin du mois. Dès le 1er avril, la direction sera assurée ad interim par Raphaël Dubois, éducateur dans l'institution depuis 1997.

Le comité remercie Alain Veya pour son engagement, qui a permis de développer une structure moderne pour les adolescents. Le foyer accueille une bonne vingtaine de résidents, tous hors de l'école obligatoire. /réd

Plan directeur Action de sensibilisation et d'information

Le futur plan directeur du canton de Berne a pour objet de doter le Conseil exécutif d'un instrument de pilotage souple et efficace destiné à façonner le canton à la fois en tant que cadre de vie et comme économique.

Actuellement en procédure de consultation, ce plan sera présenté et commenté le 20 mars à Bienne par une délégation du gouvernement et de

l'administration cantonale lors d'une réunion d'information. Son objectif: sensibiliser l'opinion publique aux mesures qui doivent être mises en œuvre en priorité pendant la prochaine législature (2002-2006). Le projet de nouveau plan vise une concentration des efforts dans les zones où il existe un potentiel économique prometteur, le renforcement des zones rurales, ainsi que la gestion effi-

cace de cet instrument, d'entente avec les régions.

Le débat politique est depuis longtemps conditionné par les difficultés économiques et la précarité des finances cantonales. Or le Conseil exécutif estime qu'une amélioration de la situation dépend autant de la poursuite des programmes d'assainissement des finances que d'une croissance économique accrue. /réd-oid

BRÈVE

Tavannes Folklore à la salle communale

La section juniors du FC Tavannes organise une grande soirée folklorique samedi dès 18h, à la salle communale. Elle réunira l'Echo de la Binz, Antoine Flück et ses amis, l'Echo du Cernil, l'orchestre Spitzberg et le groupe d'enfants Vergissmeinnicht.

Des raclettes et des fondues seront servies à cette occasion. /réd

Tir à l'arbalète Tramelan souhaite étoffer son effectif

L'assemblée générale annuelle du tir à l'arbalète de Tramelan s'est tenue tout récemment. Le recrutement de jeunes tireurs est une priorité pour la société.

Dans son rapport, le président Jean-Marc Botinelli s'est déclaré satisfait des travaux déjà effectués au stand ainsi que du tir en général et plus particulièrement du tir des 24 heures. Isidore Paroz, moniteur, a passé la saison en revue, faisant notamment remarquer que les Tramelots étaient toujours compétitifs à la cible. Le premier rang obtenu à Aegerten l'atteste. Vincent Steinegger, chef de la relève, a débuté la saison avec neuf poulains. Lors du rendez-vous des jeunes tireurs de l'Association bernoise des tireurs à l'arbalète, cinq Tramelots, qui ont fait de leur mieux, étaient en lice.

Comme à l'accoutumée, l'accent sera mis, en 2001, sur les tirs de l'association cantonale, avec un tir fédéral à Horgen. Le tir des 24 heures débutera le 24 août à 18 heures.

Quant au tir populaire, il est prévu les 18 et 19 mai.

De nouvelles admissions au sein de la société seraient les bienvenues, notamment pour étoffer l'effectif des jeunes tireurs. Alexandre Piaget a été nommé président d'honneur pour 19 ans de présidence et de vice-présidence et Jean-Paul Vaucher membre d'honneur pour 22 ans au secrétariat. Les cotisations de 100 fr. pour les

actifs et 60 fr. pour les membres passifs restent inchangées.

Le comité de la Société de tir à l'arbalète de Tramelan pour l'année 2001 se présente comme suit: président, Jean-Marc Botinelli; vice-président, vacant; secrétaire, Alexandre Piaget; caissier, Thierry Vaucher; moniteur de tir, Isidore Paroz; chef de la relève, Vincent Steinegger; assesseur, Jean-Paul Vaucher. /réd



Le tir à l'arbalète reste une discipline appréciée à Tramelan. photo a

Ici et aujourd'hui

Pro Senectute

- Jeudi vert sur le chantier de l'A16, visite du pavillon d'information et marche de 2h30, environ; rendez-vous à la gare de Moutier, à 13h50.

Assemblée

- Délégués du Syndicat d'aménagement des eaux de la Suze, Corgémont, ancien collège, 20 heures.

Information

- Plan directeur régional d'extraction et de décharge

des matériaux inertes, séance d'information publique, Tavannes, Hôtel de ville, 18 heures.

Spectacle

- Dans le cadre de la campagne œcuménique «Civiliser l'argent», spectacle de rue de Saïdu Abatcha, humoriste-comteur camerounais, rue de Nidau, Bienne, de 18 à 21 heures.

Musique

- Audition de trombone à l'École de musique de Bienne, salle 301, 20 heures.

Courrendlin Première villa du futur inaugurée

Conciliant confort et économie d'énergie, la première maison «Minergie» a été inaugurée hier à Courrendlin en présence du ministre Pierre Kohler. Ce projet s'inscrit parfaitement dans le concept de l'Agenda 21, qui prône le développement durable. C'est un technicien, Michel Frey, qui a bâti cette villa dans le quartier est de Courrendlin. Elle combine notamment pompe à chaleur et énergie solaire. Elle jouit surtout d'une excellente isolation thermique et d'un système de ventilation perfectionné. Selon les calculs, ce genre de maison consommera quatre fois moins de mazout qu'il y a vingt ans. Elle grignotera quelque 1000 litres de mazout par an. Il est clair que

le label «Minergie» a engendré un supplément des coûts, évalué de 7 à 8 pour cent. Mais le propriétaire peut prétendre à deux aides: une aide cantonale de 40 francs au mètre carré, ce qui représente entre 6000 et 7000 francs. Secundo, la BCJ s'est engagée à appliquer un taux hypothécaire préférentiel de 1/4% inférieur à son taux usuel. Outre les frais de chauffage fortement réduits, ce genre de maison présente une excellente isolation contre le bruit. Atout supplémentaire, la durabilité du bâtiment (absence d'humidité) est assurée, d'où une augmentation de sa valeur. Précisons qu'une seconde maison «Minergie» se trouve dans la région, à Péry précisément. **MGO**

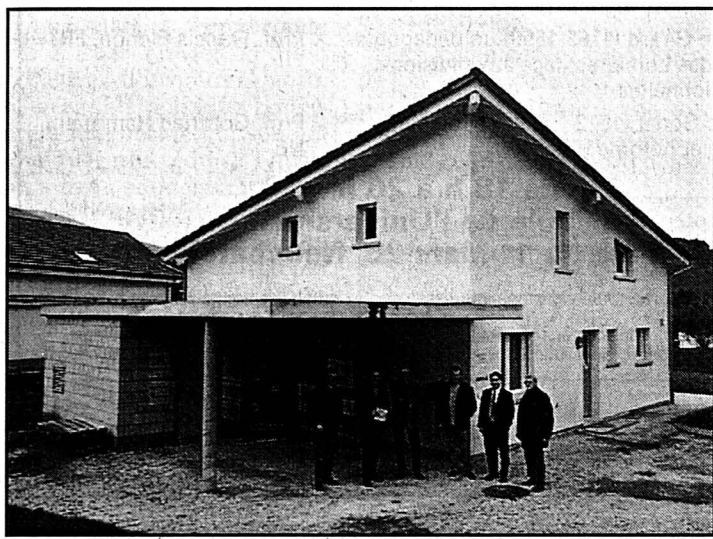

Le ministre Pierre Kohler et son équipe ont inauguré hier à Courrendlin la première villa «Minergie» du Jura. photo Gogniat

Comptes de l'Etat Joli excédent de recettes

En 2000, pour la première fois depuis huit ans, les comptes de l'Etat du Jura présentent un excédent de recettes. Alors que le budget prévoyait un déficit de 6,36 millions, un boni de 4,012 millions est réalisé, soit une amélioration de 10,37 millions. Celle-ci se rattache même au double, si 9,9 millions n'étaient pas utilisés comme amortissement du découvert du bilan qui atteint désormais 57 millions.

Victor Giordano

La première cause de cette embellie est le produit faramineux de l'impôt anticipé: la part du Jura passe de 5,6 à 20,2 millions de francs. Celle de l'impôt fédéral direct s'accroît aussi de 1,9 million. La deuxième cause est le produit de l'impôt: 7 millions de plus de la part des sociétés, en raison de l'amélioration des bénéfices, mais aussi de la fin de certaines exonérations consenties et du fait de l'arrivée de quelques sociétés disposant de capitaux importants; de plus, 2,65 millions de rentrées supplémentaires proviennent de l'impôt des personnes physiques, ce qui est un résultat plutôt décevant vu la bonne conjoncture économique. Ajoutons encore 1,75 million

provenant du produit de la taxe sur les véhicules. Aux dépenses, des diminutions sont enregistrées au fonds de crise (2,1 millions) et à la part cantonale de l'AVS et de l'AI (1,8 million). Le résultat aurait été encore meilleur sans des dépenses en augmentation dans plusieurs domaines: traitement des enseignants, 2 millions, écoles professionnelles, 2,1 millions; personnel administratif, 1,9 million; mesures sylvicoles après l'ouragan Lothar, 1,76 million, et une kyrielle d'autres augmentations qui atteignent ensemble près de 10 millions.

Les comptes 2000, s'ils présentent globalement un visage satisfaisant, voire très satisfaisant, montrent aussi que la réforme administrative aura complètement raté un de ses objectifs qui était de diminuer le nombre des fonctionnaires. Entre 1994 et 2001, ce personnel se gonfle de 50 unités, à 780 emplois. De même, les enseignants augmentent de 16 personnes, à 870 emplois, en 2000. Les espoirs de meilleure maîtrise des charges salariales qui étaient donc placés dans cette réforme auront été entièrement déçus. Chaque année, des explications qui paraissent pertinentes justifient tel accroissement de personnel: pour 2000, dix agents de police, trois membres du personnel

soignant et des enseignants. C'est ainsi que l'Etat dépense aujourd'hui 30 millions de plus qu'en 1994, pour les salaires de son personnel, soit 20% de plus, alors que l'inflation a été de 5 pour cent!

Une certaine fragilité

Le Gouvernement a pris une mesure judicieuse en diminuant le découvert du bilan de 9,9 millions, puisque ce découvert reste encore de 57 millions. C'est de loin préférable à une baisse immédiate de la fiscalité, aussi pesante que soit celle-ci.

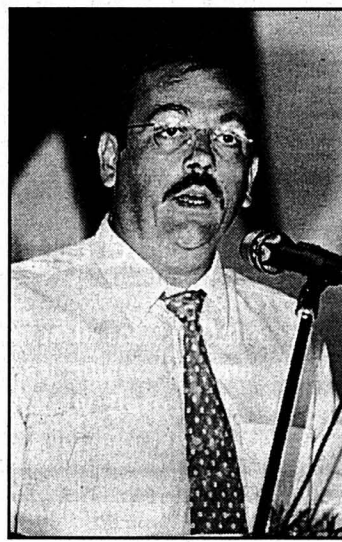

Gérard Schaller, ministre des Finances, éprouve une satisfaction mesurée. photo a

Cela dit, l'embellie des comptes reste fragile et étroitement dépendante de phénomènes que le canton ne maîtrise pas. Citons la lenteur de la mise en place de la nouvelle péréquation financière fédérale, les incertitudes concernant l'attribution aux cantons d'une partie du produit de la vente de l'or excédentaire de la Banque nationale suisse, l'évolution de la conjoncture économique, celle des taux d'intérêts qui, en cas de hausse, pourrait affecter la charge de la dette, d'autant plus que l'Etat doit renouveler 170 millions d'emprunts échéant entre 2002 et 2004. Enfin, comme indiqué ci-dessus, les coûts du personnel de la santé et de la formation (HES) sont en hausse et imposent une tendance qui contrecarre les volontés d'économie du Gouvernement.

Si celui-ci peut donc être satisfait des comptes de 2000, il a raison, à l'image du ministre Gérard Schaller, de ne pas céder à l'euphorie et de reporter les baisses fiscales - que le Parlement ne manquera pas de réclamer - à des jours qui auront permis de confirmer que la santé financière est effectivement retrouvée. Le redressement financier du canton du Jura n'est pas achevé; il est seulement en bonne voie. Mais la route qui y mène est encore longue... **VIG**

Séances sexuels Français condamné

Le Tribunal jurassien de première instance siégeant à Porrentruy a condamné un ressortissant français prévenu d'actes de nature sexuelle commis avec des enfants. Il a admis que le prévenu, âgé d'une trentaine d'années, avait commis de tels actes avec une adolescente, âgée alors de 14 ans. Les dénégations du prévenu n'ont pas été retenues, les révélations de la jeune fille étant considérées comme le reflet de la vérité, notamment selon des experts consultés par le tribunal. Le tribunal a infligé une peine de dix mois de prison ferme et une expulsion du territoire suisse de huit ans, assortie toutefois du sursis pendant cinq ans. Le prévenu devra en outre verser une indemnité de tort moral à sa victime. Le tribunal a fixé cette indemnité à 3000 francs. Après le prononcé du jugement, la défense a indiqué qu'elle va déposer un recours auprès du Tribunal cantonal contre le jugement qu'elle estime trop clémente. **VIG**

Saignelégier Chansons et théâtre ce week-end

La Chanson des Franches-Montagnes brûlera les planches cette fin de semaine (vendredi 16 et samedi 17 à 20h15) à l'Hôtel de ville de Saignelégier, à l'occasion de son traditionnel concert annuel. C'est une valse à deux temps qui voit une première partie chorale. Sous la direction de Gérard Queloz, il sera possible de découvrir des airs du terroir

signés Montavon, Devain ou Mamie, mais aussi des chansons signées Goldman ou Duteil. Le rideau s'ouvrira en seconde partie sur une pièce de théâtre. Ici, c'est Armande Braillard qui est à la baguette de «Une framboise à croquer», de Gérard Jaunas. Sur scène, on découvrira Lucette Erard, Anne Salzmann, Robin Erard et Gérard Queloz. **MGO**



Dernière répétition hier soir pour la Chanson des Franches-Montagnes, sous la direction de Gérard Queloz. photo Gogniat

Métiers de bouche Exposition sur le thème de l'arteplage

Le Centre professionnel de Delémont a été littéralement pris d'assaut par le public, hier, à l'occasion de la 6e exposition des métiers de bouche. Une soixantaine d'apprentis y ont pris part. Nouveauté, Gastrojura et les patrons boulangers-pâtisseries du Jura historique avaient ouvert cette journée aux professions proches que sont les fleuristes, les bouchers ou les vendeurs en alimentation: de quoi devenir une large vitrine des métiers de bouche... Seconde innovation, les juges n'ont pas seulement noté le travail fini. Une partie de leur note reposait sur le travail en laboratoire (propreté, technique, etc.). Les cuisiniers, de leur côté, devaient présenter une entrée, un plat de résistance et un dessert, inspirés pour les uns des spécialités neuchâtelaises et jurassiennes, vaudoises et seelandaises pour les autres. Le thème de l'arteplage servait de fil conducteur. Il s'est décliné en scène disco ou en terrain de foot. Douze travaux ont été primés hier par le

jury. Chaque apprenti a reçu un bon, à partager à deux et à déguster dans une auberge de la région.

Palmarès

Boulangers-pâtisseries de seconde année: 1. Maryline Knuichel (Malleray), Julien Borrut (Chevenez), Mario Piccina (Cornol). Troisième année: 1. Diane Leuppi (Moutier) 2. Da-

vid Schluochter (Châtillon) 3. Anita Buengo (Delémont). Cuisiniers de seconde année: 1. Bastien Aubry (Vendlincourt) 2. Nathalie Kaeser (Courgenay) 3. Bruno Migy (Coeuve). Troisième année: 1. Jean-Pierre Cattin (Porrentruy) 2. Baptiste Jobin (Bassecour) 3. Caroline Bueche (Le Bémont). Fleuriste: prix spécial à Emilie D'Haze (Chevenez). **MGO**

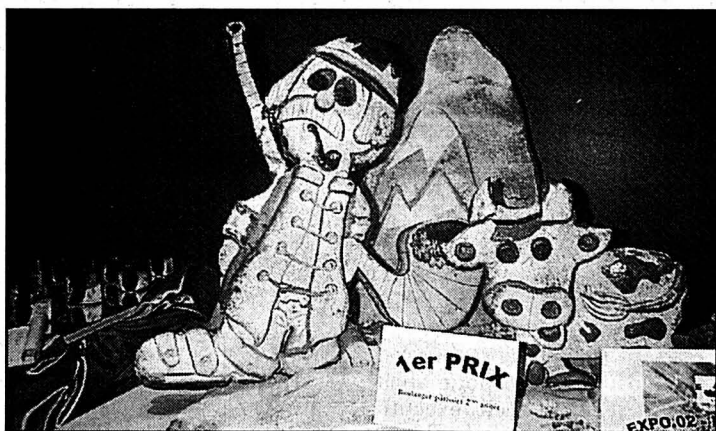

Les apprentis de 2e année se sont spécialement distingués. Ici, le premier prix des boulangers-pâtisseries. photo Gogniat

BRÈVES

Saint-Ursanne Les quadruplés à «Temps présent»

Les quadruplés de Saint-Ursanne seront ce soir sur le petit écran. En effet, un des sujets du magazine «Temps présent» (20h05) est consacré à ces enfants.

Du côté de Saint-Ursanne, les quadruplés de la famille Iseli ont aujourd'hui douze ans. Comme aime le raconter la maman Rosanne, «ce n'est pas une fois quatre, mais quatre fois un...». Intéressant en effet de voir que tant Aimé, Angéline, Jonathan que Samantha ont chacun leur caractère propre. Un reportage signé Pierre Stucki. **MGO**

Muriaux Résolution votée

Vingt citoyens ont participé mardi soir à l'assemblée de commune de Muriaux, présidée par Denis Bolzli. Le budget 2001, qui présente un découvert de 72.000 francs, a été approuvé, tout comme la vente d'une aisanse de 170 m2 (au prix de 20 francs le mètre carré) la constitution des différentes commissions, l'abrogation de trois règlements communaux et l'octroi d'une subvention de 3333 francs pour aménager un logement. En fin de séance, les citoyens ont voté une résolution pour marquer leur mécontentement face à la salle polyvalente des Breuleux. **MGO**

Saignelégier Littérature ce soir au Soleil

Poursuivant sa lente progression dans le fleuve tumultueux des romans policiers, l'Atelier de littératures du café du Soleil, à Saignelégier, propose ce soir (20h30) «L'énigme du clou chinois», une œuvre de Robert Van Gulik, diplomate hollandais et fin connaisseur de la civilisation chinoise. L'auteur a découvert et retranscrit des manuscrits relatant les enquêtes du Juge Ti à l'époque du Moyen-Age chinois, des enquêtes très fines sur une description de la vie locale. Marianne Vallat à la lecture pour une présentation de Michel Gogniat. **MGO**

Saint-Brais Concert de la fanfare

Sous la direction de Raymond Evard, la fanfare Echo de la Haute-Roche donnera un concert samedi prochain, à 20h, à la salle de spectacles de Saint-Brais. Elle inaugurera pour l'occasion ses nouveaux gilets, confectionnés par la maison Fleury de Neuchâtel. Au menu: des marches, une valse, des musiques modernes et entraînant ainsi qu'un morceau de quatre solo cornet intitulé «Barbie» et arrangé par Peter Kruttl. La fin de soirée sera animée par l'orchestre folklorique Echo du hameau, des Reussilles. **MGO**

Radicaux Un forum qui tire des constats

Le Parti libéral-radical a consacré une réflexion à la répartition des tâches entre l'Etat et les communes. Il met en évidence l'importance économique, politique, économique, culturelle et sociale de la commune qui ne doit souffrir aucune altération. Il ne faut pas concentrer les compétences administratives en mains de l'Etat, ce qui érode le pouvoir de décision des communes. Cela engendre un désintérêt croissant des citoyens envers les affaires publiques. On veillera notamment à ne pas précipiter des évolutions qui, passés les effets de mode, se révéleront plus dommageables qu'avantageuses pour

les communautés locales. Modifier les péréquations financières ne garantit pas un fonctionnement plus aisé des institutions étatiques et communales. Ce serait innovant de doter les communes de moyens financiers correspondant à une redistribution des compétences de l'Etat en faveur d'un renforcement de l'autonomie communale. Il faut aussi encourager des collaborations intercommunales pour l'utilisation de structure, d'infrastructure et de ressources humaines par un groupement de localités librement consenti, sous la forme juridique jugée appropriée, qui peut être celle du syndicat. **VIG**



RENAULT

Renault.Créations



Bienvenue à notre grande exposition!

Venez assister aux Journées Renault.Créations et admirer notre nouvelle collection. Vous pourrez y découvrir des pièces aux design unique, comme les nouvelles Renault Laguna Berline ou Laguna Grandtour. Tous les top-modèles de Renault vous attendent pour d'inoubliables courses d'essai. Nous nous réjouissons de vous accueillir!

Du vendredi 16 au dimanche 18 mars 2001

Garage de l'Esplanade P. Ruckstuhl SA
La Chaux-de-Fonds

Rue F.-Courvoisier 54 • 032 967 77 77

Vendredi de 9 à 20 heures • samedi de 9 à 19 heures • dimanche de 10 à 18 heures

144-061678

DIVERS

DEMANDEZ NOTRE BROCHURE

Les Caraïbes françaises

- Dès Fr. 1280.- / 7 nuits / vol / hôtel / transferts.

- PROMO - vol dès Fr. 740.-/avril, mai, juin.

CRÉOLE-VOYAGES, téléphone 061 693 40 50.

111-740126/4x4

Toujours ouverte **la Boutique Les Habits du Cœur**

Programme pour chômeurs

Serre 79
Tél. 032/913 18 19

COLLECTION PRINTEMPS-ÉTÉ À PRIX AVANTAGEUX

Merci à nos donateurs.

132-090916

Ce jeudi
De 8 h à 12 h - 13 h 30 à 20 h

20%

sur tout le magasin
excepté accessoires Cartier et St-Laurent



PARFUMERIE
DUMONT
DE L'AVENUE

132-086809

VOLVO for life!

SUPERMARKET

MAIS OÙ SONT LES FAMILLES?

AUX FAMILY DAYS VOLVO! Pourquoi? Parce que tout le monde y trouve son bonheur! Venez vous aussi découvrir le vaste programme d'accessoires Volvo Life pour les vacances, les loisirs et le sport, les extraordinaires innovations de la marque en matière de sécurité et de protection de l'environnement et, bien sûr, tous les modèles de la gamme Volvo, à commencer par les toutes nouvelles Volvo V40 et S40 Special Edition ou la superbe berline sport Volvo S60. Il va sans dire qu'il y a aussi un concours. Doté de prix qui feront plaisir à toute la famille, évidemment.

DU VENDREDI 16 MARS AU DIMANCHE 18 MARS 2001

Vendredi de 16 à 19 h • samedi et dimanche de 10 à 18 h

Garage Touring Serge Antifora Travers 032 863 38 38

144-061904/DUO

DIVERS

LIPO ••••• LIPO ••••• LIPO ••••• LIPO ••••• LIPO

PRIX SENSATIONNEL!

90x200 cm **198.-**

15400036 **LIPO Lana**
160x200 cm **398.-**

90x200 cm **298.-**

15400049 **LIPO Medisana**
160x200 cm **538.-**

90x200 cm **398.-**

15400089 **LIPO Seta**
160x200 cm **778.-**

88.-

21620011+14 **Sommier à lattes**
tête et pieds relevable
90x200 cm

21620019 **Sommier à lattes**
tête et pieds relevable,
milieu renforcé
90x200 cm

198.-

38.-

21620024 **Sommier à lattes**
90x200 cm

4x4/142-712900

LIPO le plus grand discount de meubles et tapis

REINACH/BL **NOUVEAU SA.-18.00**
Autoroute Bâle-Delémont
sortie Reinach sud, chez Migrol deux fois à gauche. Tram 10,11, BLT bus 64
Am Bruggrain 1, tél. 061/717 66 80
lu-ve 9.00-20.00 sans interruption
sa 9.00-18.00 sans interruption
tous les jours -20.00

EGERKINGEN/so
Entrepôt orange, directement à l'accès de l'autoroute d'Egerkingen Bachmattstrasse 726, tél. 062 398 41 61
lu-ve 9.00-18.30 sans interruption
sa 9.00-17.00 sans interruption
jeu. soir jusqu'à -20.00

LIPO ••••• LIPO ••••• LIPO ••••• LIPO ••••• LIPO

GÉNÉRATRICES IVECO aifo

- Exécution standard
- Insonorisée
- Tractor
- Sur remorque routière
- Installation fixe
- Vente - Location
- Puissance de 2 KVA à 2000 KVA

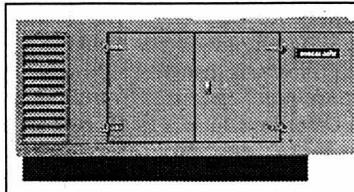
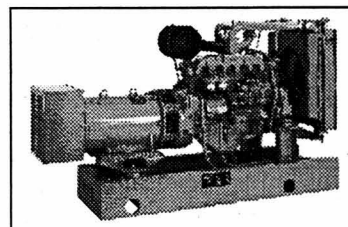

Ogay J.-F.
Lovatens ☎ 021/906 98 18/19
Bureau Fax 021/906 98 20
Natel 079/426 91 79

Agent local: Garage Schmid
2406 La Brévine

130-076050

Frein à l'endettement Feu vert des Etats, Kaspar Villiger jubile

Le frein à l'endettement, qui doit empêcher la Confédération de retomber dans la spirale des déficits, a passé hier avec facilité le cap de la première Chambre, le Conseil des Etats. Si les réticences ont été nombreuses, finalement seuls cinq sénateurs s'y sont opposés.

De Lugano:
François Tissot-Daguette*

Une victoire importante pour Kaspar Villiger, qui doit permettre d'instaurer enfin une véritable politique budgétaire à long terme qui soit anticyclique, qui réduise l'inflation tout en adoucissant les effets des récessions. Hier, les Etats ont d'ailleurs même renforcé l'efficacité de ce frein en lui donnant davantage de mordant.

Effet modérateur

En cas de croissance forte, la Confédération devra faire des bénéfices, ce qui aura un effet modérateur sur la conjoncture et réduira l'inflation. Ce n'est pas tout. Cela permettra ensuite d'accepter des déficits en période de récession et de provoquer ainsi un effet de relance de l'économie. Ce qui sera économiquement et socialement intéressant d'autant plus que, sur l'ensemble du cycle économique, la Confédération arrivera à équilibrer ses finances, ce qui permettra à la dette de rester stable en valeur nominale. Et même de diminuer par rapport au PIB.

Hier, les sénateurs ont même renforcé l'efficacité du frein à l'endettement. Ils ont permis que les bénéfices engrangés par la Confédération

durant un exercice puissent être utilisés pour l'assainissement de la dette. Et qu'ils ne puissent pas être simplement dilapidés l'année suivante. Ce sont naturellement les résultats exceptionnellement positifs de l'année dernière qui ont incité les parlementaires à abonder en ce sens, sinon les 4,5 milliards en question n'auraient pas pu servir à amortir la dette.

Réduire les impôts sera difficile

Les bénéfices et les pertes de la Confédération seront portés chaque année sur un compte de compensation. Quand celui-ci deviendra négatif, les budgets ultérieurs devront être corrigés. En cas de fort déficit (6% du PIB), l'opération devra impérativement être exécutée sur trois ans.

Des exceptions sont prévues pour les cas de rigueur. Kaspar Villiger a même assuré qu'en cas de récession, le politique pourrait décider de programmes de relance supplémentaires. Reste que, en principe, la Confédération ne pourra dépenser plus qu'elle n'aura, ce qui est un principe très sain. Toute nouvelle dépense ne pourra être décidée que s'il existe les recettes correspondantes. Et, a contrario, un projet de diminution des impôts devra indiquer où un

montant équivalent pourra être économisé, ceci afin d'éviter de retomber dans les déficits. La quote-part de l'Etat et la quote-part fiscale ne sont donc en principe pas touchés par ce nouveau mécanisme.

Des doutes et un seul regret

Si la gauche a exprimé des doutes tant sur les objectifs que sur les instruments proposés pour y parvenir, elle a retiré toutes ses propositions de modifications du projet de loi. Le seul vote, hier, a porté sur une réduction des pouvoirs du Parlement vis-à-vis du Gouvernement. Lors des programmes obligatoires d'é-

conomies, le législatif ne pourra modifier que le contenu des économies proposées, et non les montants en jeu. Cela est logique; faire le contraire aurait vidé le frein à l'endettement de toute substance. Il n'empêche; l'argument a inquiété aussi à droite. Ce mécanisme n'a été accepté que par 22 voix contre 15. Le projet va maintenant au National où les oppositions seront plus fortes.

FTD
*L'Agefi

Estimations

Selon la croissance prévue pour cette année, le budget de la Confédération pourrait prévoir un bénéfice d'un milliard ou un déficit d'un milliard et demi. Tel est le résultat des simulations en appliquant le mécanisme du frein à l'endettement au budget 2001.

Ces estimations ne constituent que des ordres de grandeur. Elles permettent néanmoins de conclure que le système imaginé par les Finances fédérales fonctionne. Selon les experts de l'administration, le «sentier naturel de croissance» de la Suisse, actuellement, se situerait autour de 1,5%-1,8%. Pour des raisons de simplification, il a été retenu à 2%. Si la Suisse connaît cette année une croissance de +2%, elle se situe parfaitement sur le «sentier naturel de croissance». Le budget peut donc être équilibré. On se trouve ainsi dans la situation réelle./ftd

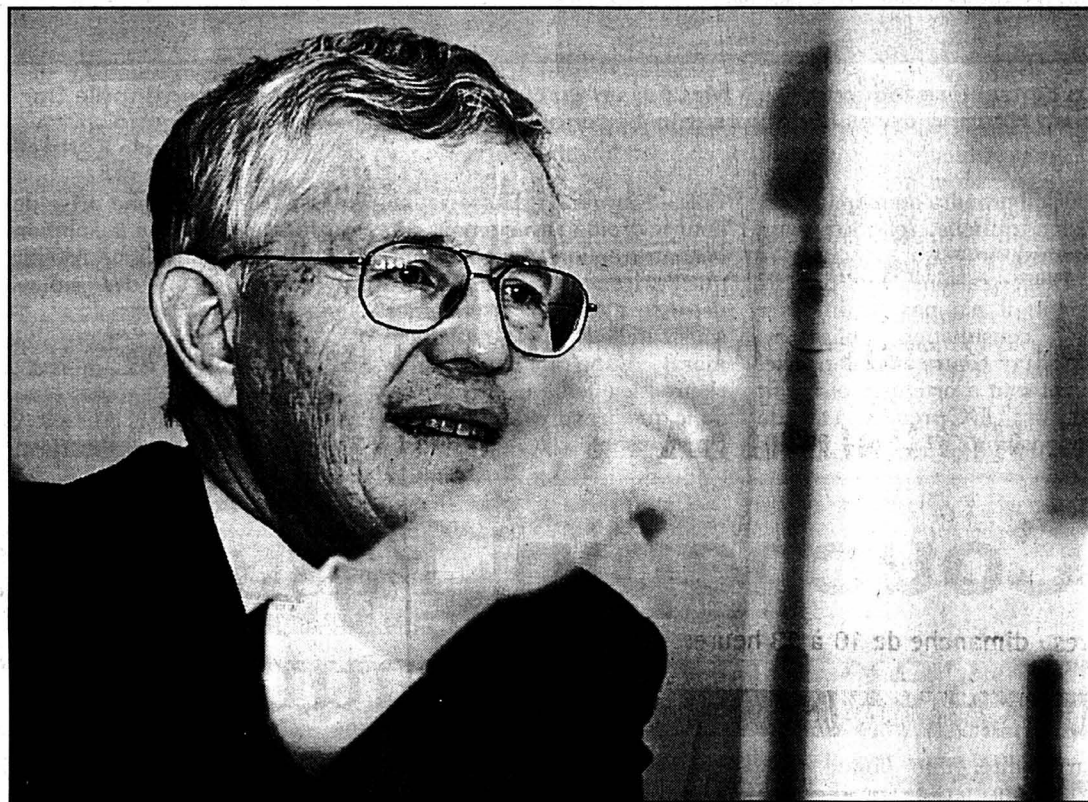

L'acceptation par les sénateurs du principe du frein à l'endettement est une victoire politique pour Kaspar Villiger. photo Keystone

Procès Elf Fin des débats sans Sirven

La dernière journée de débat dans le procès pour corruption aux dépens du groupe pétrolier Elf s'est tenue hier à Paris en l'absence d'Alfred Sirven. Le parquet n'a pas voulu «supplier» l'homme clé de l'affaire de revenir.

Les débats ont pris fin avec le témoignage de l'ex-financier d'Elf, Philippe Eustache, qui n'a pas vraiment éclairé le tribunal de Paris. Il a ainsi déclaré ne pas se souvenir des 60 millions de francs français (15 millions de francs suisses) versés à Christine Deviers-Joncour, et dont il ne reste plus que deux lignes dans la comptabilité de la filiale suisse d'Elf, Rivunion.

Les débats se sont achevés sur ce témoignage, dans ce procès où sont jugés six autres prévenus, dont l'ex-ministre Roland Dumas, son ancienne maîtresse Christine Deviers-Joncour et l'ex-PDG d'Elf, Loïk Le Floch-Prigent.

Alfred Sirven a de son côté une nouvelle fois refusé d'être extrait de sa cellule pour venir à l'audience. Tous les accusés sont prévenus d'abus de biens sociaux et/ou recel et complicité, et sont passibles en théorie de cinq ans d'emprisonnement./ats-afp

Crédit à la consommation Le National emboîte le pas au Conseil des Etats

Petit crédit: le taux d'intérêt maximum ne doit en général pas dépasser 15%. Tel est le compromis qui devrait figurer dans la nouvelle loi sur le crédit à la consommation. Le Conseil national, hier à Lugano, s'est rallié à la formule proposée le 6 mars par le Conseil des Etats.

De Lugano:
Georges Plomb*

Ce taux - fixé par le Conseil fédéral - pourra donc disposer d'une certaine flexibilité. Il prendra en compte les taux d'intérêt de la Banque nationale déterminants pour le refinancement des crédits à la consommation. Un groupe d'élus, emmenés par le socialiste bâlois Remo Gysin, aurait aimé fixer dans la loi un taux maximum de 15% sans exception. Ils seront battus par 95 voix contre 64.

Dans une précédente version, une majorité (temporaire) de la Chambre du peuple avait décidé que le taux d'intérêt annuel maximum ne pourrait dépasser que de 10% au plus le taux moyen pour les dépôts d'épargne. Mais, il se révéla - admettra le rapporteur et PDC genevois Jean-Philippe Maitre - que le crédit à la consommation n'a rien à voir avec ça. Par ailleurs, un certaine sou-

plesse s'impose, selon la majorité, afin que certaines affaires de petit crédit ne s'évaluent pas à l'étranger.

Pas de pub au surendettement

Les restrictions à la publicité pour le petit crédit - notamment en cas de risque de surendettement - font l'objet d'un petit coup de théâtre. La socialiste bernoise Simonetta Sommaruga, qui fut longtemps directrice de la Fondation suisse pour la protection des consommateurs, exige de

mettre les points sur les «i» dans la loi sur la concurrence déloyale.

Selon elle, il doit y avoir action déloyale si l'on omet de signaler que l'octroi d'un crédit est interdit au cas où il occasionne un surendettement du consommateur. En ralliant à sa cause une majorité de radicaux et de démocrates-chrétiens, la socialiste Sommaruga fait basculer le Conseil national.

Autre sujet de conflit: la validité d'un contrat de crédit conclu par un consommateur

marié doit-elle être subordonnée au consentement écrit du conjoint (ou de la conjointe)? Après un long bras de fer avec le Conseil des Etats, le Conseil national, hier, a cédé par 90 voix contre soixante-six.

Le consentement du conjoint est éliminé. Jean-Philippe Maitre y voit une logique juridique. Ce consentement n'aurait son sens que si le conjoint était, dans le contrat de petit crédit, cocontractant. Pour des motifs sociaux, une minorité de gauche pilotée par la socialiste saint-galloise Hildegard Fässler aurait préféré conserver ce garde-fou. Elle sera vaincue.

Cartes de crédit

Toutes les divergences, entre les deux Chambres, ne sont pas aplanies. L'une touche le droit de révocation d'un contrat touchant notamment les cartes de crédit (les Etats désirent les exclure; le National non). Une autre regarde le secteur du leasing où les deux Chambres s'opposent sur ce que le donneur de leasing doit obligatoirement annoncer à la centrale de renseignements sur le crédit à la consommation (montant total dû, durée du contrat, éventuel montant en suspens, etc). C'est presque tout.

GPB
*La Liberté



Discussion animée hier au National entre la radicale zurichoise Lili Nabholz et l'UDC Walter Frey. photo Keystone

Attention, thème explosif! Le petit crédit est l'un des thèmes les plus conflictuels de la politique suisse. On l'a vu en 1986 quand le Conseil des Etats - prenant le contrepied du Conseil national - fit échouer un premier projet longuement signalé en votation finale.

Commentaire Heureusement, il y a l'Europe

Les banques, mécontentes de cette première mouture, pesèrent de tout leur poids, qui n'est pas faible, auprès des sénateurs. Et elles gagnèrent.

Heureusement, la Communauté européenne - futur Union - était là pour encourager la Suisse à redémarrer. Le projet d'Espace économique européen relance la machine. Son échec, le 6 décembre 1992, ne l'arrête pas. La Suisse est toujours aussi désireuse d'harmoniser aussi largement que possible ses lois avec celles de l'Europe. La loi sur le crédit à la consommation du 8 octobre 1993 - mise en vigueur le 1er avril 1994 - fait partie d'un paquet «Eurolex-Swisslex» qui, sans la forte présence de l'Europe communautaire, aurait eu beaucoup plus de peine à voir le jour.

La révision d'aujourd'hui est à peine moins laborieuse. Le nouveau projet, qui date du 14 décembre 1998, en est à sa troisième année de délibérations. Chaque article, ou presque, fait l'objet d'un combat acharné. Il est vrai qu'on navigue entre liberté individuelle, protection sociale et puissants intérêts financiers. Mais l'Europe est toujours là, qui pousse les Helvètes à maintenir le cap.

Georges Plomb

Swissair Nouvel horaire d'été

Dès le 25 mars, l'horaire d'été de Swissair entraînera une augmentation modérée des fréquences en Europe et le renforcement des liaisons intercontinentales. L'allongement du temps d'escale devrait améliorer la ponctualité à Zurich. La liaison entre Genève et Vienne sera supprimée, de même que celles entre Zurich et Innsbruck et Zurich-Marseille, a indiqué hier Swissair. Crossair reprendra sous son pavillon la desserte de Barcelone, Casablanca et Tunis au départ de Cointin.

A Paris, Swissair desservira Orly depuis Genève et Charles de Gaulle depuis Zurich. Düsseldorf et Prague disposeront d'une liaison de plus depuis Kloten dès le 25 mars, ainsi que Madrid et Istanbul dès le 2 juin. Sur le réseau intercontinental, San Francisco et Montréal seront desservis chaque jour, de même que Beyrouth, mais uniquement pendant la haute saison de juillet à septembre. Boston sera relié quatorze fois par semaine et Osaka une fois par jour. L'offre sur Tokyo sera en revanche réduite d'une fréquence./ats

Arrêté Bonny La gauche devra voter contre elle-même

La prolongation pour cinq ans de l'arrêté Bonny tient désormais à une dernière divergence entre les deux conseils. Mais, pour l'éliminer, la gauche devra voter contre une exigence qu'elle avait elle-même formulée. Car l'UDC veut l'appuyer, uniquement pour maintenir la divergence et retarder la mise en vigueur de l'arrêté.

Les deux conseils sont d'accord pour reconduire l'arrêté et ses quatre instruments destinés à aider les régions périphériques à étoffer leur tissu industriel: allègements fiscaux pour les entreprises, cautionnements sur leur emprunts bancaires, aide au paiement des intérêts sur ces emprunts et aide à des projets inter-entreprises.

La semaine dernière, la gauche a obtenu une nouvelle exigence: les entreprises bénéficiaires doivent former des apprentis. Ce point a passé grâce à l'apport des voix de l'UDC qui, opposée à l'arrêté Bonny, cherche seulement à maintenir une divergence pour retarder son entrée en vigueur (l'arrêté actuel arrive à échéance fin juin).

Tactique politicienne

Hier, sans surprise, le Conseil des Etats a rejeté cette exigence sur l'apprentissage par 23 voix contre 7. Le National doit donc l'éliminer à son tour, et durant cette session, pour que le nouvel arrêté puisse succéder à l'actuel après le délai référendaire habituel de trois mois.

Pour déjouer la tactique UDC, la gauche devra laisser tomber l'apprentissage. Didier Berberat (soc/NE), rapporteur de la commission, n'en fait pas un drame. Mais il redoute d'avoir à demander à ses camarades de se tirer aussi délibérément une balle dans le pied. Certains ont le militantisme plus épidermique que d'autres.

FNU

Chambres Escapade à Milan

Pour la première fois de l'histoire, les Chambres fédérales sont sorties des frontières de la Suisse hier. En marge de la session de Lugano, les parlementaires se sont retrouvés en fin de journée à Milan après avoir suivi trois chemins différents.

A défaut du ballet initialement prévu à la Scala et annulé faute de places disponibles, les parlementaires se sont rabattus sur une pièce de Giorgio Strehler, jouée au Piccolo Teatro. Une visite du Centre culturel suisse et un entretien avec l'ambassadeur de Suisse à Rome Alexis Lautenberg étaient également au programme./ats

Avortement La solution du délai passe s'il y a détresse

Le Conseil national a fini par se ranger, hier à Lugano, au compromis établi par le Conseil des Etats: le Code pénal ne condamnera plus une femme qui avorte dans les 12 premières semaines de sa grossesse, à condition qu'elle invoque une situation de détresse. Solution trop libérale pour l'UDC et le PDC, trop restrictive pour les partisans du droit à l'avortement. Référendum assuré: le peuple tranchera.

De Lugano:
François Nussbaum

En acceptant d'introduire cette notion de détresse dans le Code pénal, le National a éliminé la dernière divergence qui le séparait des Etats. Le projet est ainsi prêt pour la votation finale des deux conseils, au dernier jour de la session (23 mars). Les insatisfactions étant nombreuses, une surprise n'est pas exclue ce jour-là: le conseil des Etats pourrait réunir une petite majorité d'opposants et faire couler toute la révision. Même si cela n'arrive pas, le lancement d'un référendum est certain.

PDC tenté et partagé

L'UDC, opposé à toute dépenalisation, n'a laissé planer aucun doute à ce sujet. Quant au



La conseillère fédérale Ruth Metzler en discussion avec la conseillère nationale Barbara Haering après le débat sur la dépénalisation de l'avortement à Lugano.

photo Keystone

PDC, il prendra demain une décision difficile, le parti étant partagé.

Deux raisons l'y pousseraient: il n'a pas pu imposer une consultation obligatoire dans un centre social officiel avant tout avortement et craint de voir l'UDC prendre la tête de l'opposition.

A l'inverse, l'Association pour le droit à l'avortement et à la contraception (Asdac) estime que l'exigence de la situation de détresse maintient les femmes sous tutelle. «Sans le message moral d'une instance supérieure, les femmes ne savent donc que prendre des décisions irresponsables et légères», ir-

nise l'Asdac dans une prise de position. On sort de la solution du délai, dit-elle, pour revenir au régime actuel des indications.

Tristesse et gâchis

C'est ce qu'a fait valoir, hier, Anne-Catherine Menétrey (Verts/VD). Les partisans de la

solution du délai ont fait d'importantes concessions, a-t-elle expliqué: maintien de la législation sur l'avortement dans le Code pénal, réduction du délai de 14 à 12 semaines, demande écrite de la femme, obligation pour le gynécologue d'officier comme conseiller. Et maintenant la détresse, valeur soit-disant éthique, en réalité morale?

Si elle a finalement retiré sa proposition d'abandonner le critère de la détresse, c'est qu'elle avait paradoxalement l'appui de plusieurs députés UDC et PDC. Ceux-ci cherchaient simplement à maintenir une divergence pour retarder le projet en le renvoyant aux Etats. Mais elle n'a pas caché sa tristesse et sa désolante impression d'un «immense gâchis» pour aboutir ainsi à une «loi bâtarde» qu'elle refuse désormais d'approuver.

Pas un droit

Aux Etats, la semaine dernière, Michèle Berger (rad/NE) s'était située à l'autre limite. Ce projet, disait-elle, est «respectueux de la femme, à laquelle nous ne voulons pas conférer un droit à l'avortement, mais déléguer une responsabilité, celle de juger de son état de détresse». Selon elle, le projet protège mieux la vie à naître que le régime d'interdiction actuel, systématiquement et largement violé dans la pratique.

FNU

Pascal Couchepin Pas question de se reposer sur ses lauriers

Après le Conseil national, le Conseil des Etats a pris acte hier du rapport de politique économique extérieure, bilan des performances économiques suisses de l'an passé. Le cru 2000 a été exceptionnel. Entretien avec le conseiller fédéral Pascal Couchepin, ministre de l'Economie.

De Lugano:
Stéphane Sieber

- **Le rapport de politique économique extérieure brosse un tableau flatteur de l'économie suisse en l'an 2000. Fruit de la conjoncture ou de la «bonne politique libérale du Conseil fédéral», comme vous l'avez déclaré devant le Parlement?**

- L'un est inséparable de l'autre. Ce nest pas la politique économique qui assure la prospérité. Inversement, une conjoncture favorable cadrée par une mauvaise politique économique ne donne pas de résultats satisfaisants.

En réalité, une bonne politique permet de profiter au maximum des pics de la conjoncture et de ses avantages, et d'atténuer les conséquences fâcheuses des phases de dépression. Concrètement, cela signifie qu'en période favorable, comme maintenant, le chômage atteint un socle structurel très bas, moins de 2%, alors qu'il est d'au moins 8% chez nos voisins.

Optimisme pour 2001

- **Quelles sont les perspectives conjoncturelles pour cette année?**

- La croissance sera moins tirée par les Etats-Unis que par l'Union européenne, mais elles restent bonnes. Je ne distingue pas de risque de crise, mais une éventuelle cassure, d'origine politique notamment, ne peut pas être prévisible, et est toujours du domaine du possible. A cette réserve près, je dis que la croissance restera bonne.

- **Les échéances politiques importantes en 2001 au plan extérieur?**

- En premier lieu, je citerai la ratification des accords bilatéraux entre la Suisse et l'Union européenne. Ensuite, le lancement de nouvelles négociations bilatérales avec Bruxelles. Il y a aussi d'importants enjeux dans le cadre de l'AELE (Association européenne de libre-échange), dont le rôle souvent méconnu dans la conclusion d'accords internationaux a heureusement été souligné au cours des débats parlementaires. Nous devrions aboutir dans nos négociations avec le Canada, nous irons assez loin avec Singapour, et nous commencerons les pourparlers avec le Chili.

S'agissant de l'OMC (Organisation mondiale du commerce), je suis plus prudent. Nous avons jusqu'à juin-juillet pour nous mettre d'accord et savoir si une chance existe véritablement de lancer une nouvelle ronde de négociations à Qatar. La grande divergence - lourde - est sur le terrain agricole; elle sépare les pays du groupe de Cairns,

qui considèrent l'agriculture comme une branche comme les autres, et les pays comme la Suisse et l'Union européenne, qui insistent pour ancrer le caractère multifonctionnel de l'agriculture dans les accords, c'est-à-dire principalement son rôle de protection de l'environnement. D'autre part, les pays pauvres estiment que la libéralisation va trop vite. Ils aimeraient étaler son application dans le temps. Ils craignent aussi certaines mesures de protection sociale et de sauvegarde du milieu naturel, dans lesquelles ils voient un frein à leur développement. Mais l'OC ne peut pas fonctionner à deux vitesses.

- **L'OMC, un instrument des pays riches?**

- Au contraire! L'animosité à l'égard de l'OMC a quelque chose de pathétique. Ce qu'il faut comprendre, c'est que l'alternative à l'OMC n'est pas une OMC différente, mais l'absence d'OMC. C'est ce qui se passera si on n'arrive pas à débloquer la situation. Alors,

les pays riches se désintéresseront de l'OMC, et ce sera le retour du bilatéralisme, c'est-à-dire d'accords commerciaux entre pays riches qui laisseront les pays pauvres sur la touche. Des pays pauvres dont chacun d'entre eux dispose, je le rappelle, d'un précieux droit de veto sur les décisions de l'OMC.

- **Les échéances politiques importantes de l'année au plan intérieur?**

- Il y aura la mise en consultation de la modification de la loi sur l'agriculture qui préparera le prochain crédit-cadre agricole. L'enjeu, c'est la poursuite de la réforme structurelle, avec la diminution des mesures de soutien au marché.

- **C'est ce que vous dites au moment précis où le marché est littéralement fracassé?**

- A circonstance extraordinaire durable, réponse extraordinaire. Le Conseil fédéral n'interviendra pas maintenant.

STS

BRÈVES

Galenica 49 licenciements

Galexis, l'entreprise de distribution de Galenica Holding AG a dénoncé les contrats de travail de 49 collaborateurs.

Un changement de la loi sur l'assurance maladie explique cette mesure.

Ce changement de système est «salutaire», mais il a des «effets négatifs sur le plan du personnel», a indiqué hier Galenica. La mesure touche des collaborateurs d'Ecublens (VD), de Schlieren (ZH) et de Schönbühl (BE)./ats

Nidau Sursis pour un secrétaire

L'ancien secrétaire communal de Nidau, près de Bienne, a été condamné hier à 18 mois de prison avec sursis pour escroquerie et faux dans les titres.

Il été reconnu coupable d'avoir détourné quelque 119.000 francs entre 1990 et mai 2000. L'accusé devra rembourser la somme détournée. L'employé complétait des quittances de La Poste avec des montants supplémentaires et encaissait la totalité de la facture./ats

Presse Quatre journaux en un

Les journaux «Aargauer Zeitung», «Zofinger Tagblatt», «Solothurner Zeitung» et «Oltner Tagblatt» s'unissent pour paraître sous le titre de «Mittelland Zeitung». Il s'agira du troisième plus grand quotidien de Suisse avec un tirage de plus de 200.000 exemplaires. A partir de janvier 2002, les quatre journaux vont paraître sous le titre de «Mittelland Zeitung» (MZ), avec en commun tous les cahiers, à l'exception de celui des régions./ats

Grande Cariçaie Un centre nature

Un nouveau centre «nature» ouvre ses portes début juin sur le territoire de la commune de Cudrefin (VD). Il vise à informer le public de la richesse de la Grande Cariçaie, sur les rives sud du lac de Neuchâtel. Le «Centre nature La Sauge» comprendra un hôtel-restaurant, une exposition, une ferme biologique avec ses douze vaches des Highlands écossais, ainsi qu'un sentier avec des observatoires, a indiqué hier son futur directeur François Turrian./ats

Electricité Oui des Verts bernois

La section bernoise des Verts se distancie du parti suisse en s'opposant au référendum contre la loi sur l'ouverture du marché de l'électricité. Selon eux, la loi tient compte de postulats écologiques importants. Les écologistes bernois mettent notamment en avant la création d'une société nationale d'exploitation du réseau, la compétence fédérale pour fixer les tarifs et la priorité donnée aux petites centrales électriques décentralisées./ats

Uranium Autres examens

Samuel Schmid a pris connaissance avec satisfaction hier du fait que l'utilisation de munitions à l'uranium appauvri dans les Balkans représentait un risque négligeable pour la santé des soldats suisses. Il exige toutefois que les nappes phréatiques soient examinées. Le chef du Département fédéral de la défense, de la protection de la population et du sport s'est basé sur les résultats fournis par le Programme des Nations Unies pour l'environnement (PNUE)./ats

Balkans L'armée yougoslave se déploie

L'armée yougoslave a pénétré hier dans le sud de la zone de sécurité qui borde le Kosovo. Elle doit prévenir les attaques de la guérilla albanaise. De l'autre côté de la frontière, en Macédoine, de nouveaux heurts se sont produits.

Peu après la levée du jour, les soldats yougoslaves ont commencé à se déployer dans un secteur de 25 km² situé entre le village de Miratovac, proche de Presevo, et la frontière macédonienne. Ils se sont attelés à des opérations de déminage, sous l'œil d'observateurs européens et d'officiers de la Force multinationale de paix (Kfor). Ce déploiement s'effectue en vertu d'un accord signé lundi entre Belgrade et la Kfor. Il vise à neu-

traliser les activités des maquisards de l'Armée de libération de Presevo-Medvedja-Bujanovac (UCPMB), du nom de trois villes albanophones du sud de la Serbie.

Combats en Macédoine

Ce déploiement doit aussi permettre de couper la base arrière de la guérilla albanaise active en Macédoine voisine. Hier, de violents heurts ont opposé les combattants albanais de l'UCK et les forces de sécurité macédoniennes près de Tetovo, ville à majorité albanaise du nord-ouest du pays. Neuf policiers macédoniens ont été blessés. Les forces gouvernementales ont acheminé une dizaine de blindés en renfort vers le quartier de Koltuk, majoritairement peuplé de Macédoniens./afp-reuter

Ouganda Museveni réélu et contesté

Le président ougandais Yoweri Museveni a été réélu confortablement lors de la présidentielle de lundi. Il a obtenu 69,3% des voix contre 27,8% pour Kizza Besigye, son principal rival qui l'a accusé de fraude. Selon le médecin-colonel Kizza Besigye, ses agents ont été chassés de plusieurs bureaux de vote ou interpellés par l'armée pendant le déroulement du scrutin. Il a aussi affirmé que des partisans de Museveni avaient voté à plusieurs reprises et a dénoncé des cas de bourrage d'urnes./reuter

Proche-Orient Le blocus en question

Le premier ministre israélien Ariel Sharon a convoqué hier son cabinet de sécurité pour discuter d'éventuels allègements du blocus de la Cisjordanie avant sa première rencontre avec le président George W. Bush prévue mardi prochain à Washington. Les États-Unis font en effet pression pour un allègement des sanctions. Le commissaire européen Chris Patten et la ministre suédoise des Affaires étrangères Anna Lindh, dont le pays assure la présidence de l'UE, ont également exprimé leur «préoccupation»./afp

Municipales La situation reste confuse à Paris et Lyon

Malgré l'intervention de Jacques Chirac dans la campagne municipale à Paris et à Lyon, la confusion règne toujours à droite à trois jours du second tour. Dans la capitale, Philippe Séguin, qui a repris espoir, a appelé hier Jean Tiberi à retirer ses listes dans six des neuf arrondissements où il y aura des triangulaires dimanche prochain.

Alors qu'aucune liste ne peut plus être déposée dans les préfectures, la situation demeure tout aussi confuse à Lyon, où les deux camps de la droite ont tenté vainement, tout au long de la journée, de faire respecter sur le terrain les termes de l'accord conclu dans la douleur mardi soir.

A Paris, le candidat RPR-UDF-DL Philippe Séguin a demandé au maire sortant Jean Tiberi, qui a retiré ses listes dans les XIIe, XIIIe et XIVe arrondissements trois heures avant l'heure limite, de faire de même dans six arrondissements supplémentaires pour «faire barrage à la gauche».

Tiberi compte sur le troisième tour

Le député des Vosges a demandé que les listes tiberistes dans ces six arrondissements ne déposent pas de bulletins et de professions de foi dans les bureaux de vote. Philippe Séguin a exclu de son appel les VIIe, XVIe et XVIIe, où la divi-



Un verre de menthe verte à la main, Bertrand Delanoë avec une candidate écologiste du Ve arrondissement, le «fief» de Jean Tiberi. photo epa

sion de la droite ne devrait pas lui nuire. Jean Tiberi est resté sourd à cet appel. Le maire sortant s'affirme «toujours candidat à la mairie de Paris». Jean Tiberi, qui ne manque jamais de rappeler son score inespéré dans son fief du Ve (40%), mise sur l'affaiblissement de Philippe Séguin (qui n'a obtenu que 19% des voix dans le XVIIIe) pour s'imposer au moment de l'élection du maire par le Conseil de Paris, le fameux «troisième tour».

Préoccupé par la nouvelle situation créée par le retrait des listes tiberistes dans les trois arrondissements-clés, Bertrand Delanoë a mis en garde les Pa-

risiens contre les risques de «prolongation du système RPR». Le candidat de la gauche plurielle a dénoncé des tractations organisées «dans la plus grande hypocrisie et dans une espèce de mécano indigne de la démocratie».

Bertrand Delanoë connaît par ailleurs des problèmes «techniques». Dans plusieurs arrondissements, les bulletins et professions de foi de la gauche plurielle n'auraient pas été déposés avant le délai légal.

Candidat pirate à Lyon

La droite reprend aussi des couleurs à Lyon après l'accord conclu in extremis entre Jean-

Michel Dubernard (RPR), champion de la droite «officielle» depuis le retrait de Michel Mercier (UDF), et Charles Millon (Droite libérale chrétienne). Cet accord, dans lequel l'Elysée n'est pas non plus pour rien, réintègre de fait dans la droite classique l'ancien ministre de la Défense, exclu de l'UDF en 1998 après son élection avec les voix du Front national à la présidence de la région Rhône-Alpes.

Mais la situation reste aussi confuse qu'à Paris, dans la mesure où l'accord n'a pas été respecté dans trois arrondissements. Le problème principal est posé dans le VIIe où la tête de liste millioniste, Roland Fulchiron, a maintenu sa liste en préfecture au lieu de la retirer. Jean-Michel Dubernard et Charles Millon ont tenté toute la journée d'empêcher par tous les moyens le «candidat pirate» de faire parvenir son matériel électoral dans les bureaux de vote. Hier soir, leurs efforts semblaient sur le point d'aboutir.

Préoccupé comme Bertrand Delanoë par le modus vivendi intervenu à droite, le candidat socialiste Gérard Collomb agit «l'épouvantail» Millon, en présentant Jean-Michel Dubernard comme «le maire d'un jour». «Charles Millon lui a fait la promesse qu'il serait le maire de Lyon. En même temps, il organise des triangulaires qui lui donneront plus de voix que M. Dubernard», a estimé le candidat socialiste de Lyon./ap

OFFRES D'EMPLOI

Bâtiment
Pour des entreprises du canton, nous cherchons des
Peintres bâtiment
Contactez Pascal Guisolan
910 55 10
KELLY SERVICES BIEN PLUS QU'UN JOB!
Av. Léopold-Robert 65
2300 La Chaux-de-Fonds
www.kellyservices.ch
028-299669

Un nouveau défi
Pour femme autonome et sérieuse disposant d'au moins 12 heures par semaine. Horaire libre et motivée par la prévention. Formation variée et continue. Intéressée?
Tél. 032/730 34 01 ou 032/853 46 44

metrop
Nous cherchons pour la direction de notre jeune équipe à La Chaux-de-Fonds une
VICE-GÉRANTE
ayant de bonnes connaissances de la branche (jeune mode).
Votre expérience de la vente et de la gestion au niveau d'un rayon, d'un département ou d'une succursale serait appréciée.
Nous vous offrons une position avec perspectives au sein d'une entreprise jeune et dynamique ainsi qu'un bon salaire avec des privilèges d'achats intéressants. Une introduction approfondie dans vos tâches et vos responsabilités est prévue.
Age idéal: 24 à 38 ans.
Veuillez adresser votre offre écrite avec photo à: Mme Wahl, Metro Boutique, Bois-de-Vaux 19B, 1007 Lausanne
006-330144

INTERACTIF
CONSEILS EN PERSONNEL S.A.
MANDATÉS PAR DES SOCIÉTÉS DES MONTAGNES NEUCHÂTELOISES ET DE LA RÉGION GÉNEVOISE
NOUS RECHERCHONS PLUSIEURS
BIJOUTIERS/BIJOUTIÈRES
SERTISSEURS/SERTISSEUSES
Si ces profils vous correspondent, c'est avec plaisir que M. Joël Gueniat reste à votre disposition pour de plus amples renseignements.
032/910 52 52
Av. Léopold-Robert 72 2301 La Chaux-de-Fonds

Electricité
Recherchons de suite, temporaire à fixe, des
Câbleurs
armoires électriques selon schémas
Contactez Pascal Guisolan
910 55 10
KELLY SERVICES BIEN PLUS QU'UN JOB!
Av. Léopold-Robert 65
2300 La Chaux-de-Fonds
www.kellyservices.ch
028-299775

Atelier d'horlogerie situé au Locle, recherche
un(e) emboîteur(euse) avec expérience
Entrée tout de suite ou à convenir. (Sans permis valable s'abstenir).
Tél. 032/931 01 06

Les BIM'S
Groupe théâtral
La Chaux-de-Fonds
cherche pour son prochain spectacle de Nouvel-An 2001/2002
DES COMÉDIENS ET COMÉDIENNES AMATEURS
Une expérience du théâtre est souhaitée mais pas indispensable. La sélection se fera sur la base d'une audition.
Les intéressés prendront rapidement contact avec le metteur en scène aux Nos 032/968 25 68 ou 079/231 95 09

CHERCHE
Jeune boulanger-pâtissier avec CFC
Semaine de 5 jours - Congé le dimanche.
Boulangerie-Pâtisserie Bourgeois Cortaillod
Tél. 842 11 08 pour rendez-vous.

Label bleu
Le club des abonnés de L'Impartial

ANNE ROUMANOFF
«À LA ROUMANOFF»
Jeudi 22 mars 2001 à 20 h 30
10 places à gagner
CASINO-THÉÂTRE LE LOCLE

Coupon de participation réservé aux abonnés.

Oui! Je désire 1 entrée gratuite 2 entrées gratuites pour le spectacle «ANNE ROUMANOFF»

Nom: _____ Prénom: _____
No d'abonné: _____ Tél. / _____
Rue: _____
NP/Localité: _____ Age: _____

Les places seront attribuées par tirage au sort le 19 mars 2001 et envoyées personnellement aux gagnants.
 Je m'abonne pour un an à L'Impartial, Fr. 298.- + 1 mois gratuit, et profite dès aujourd'hui de l'offre LABEL BLEU.
Veuillez envoyer ce coupon à: L'Impartial - Label bleu - Roumanoff - Rue Neuve 14
2300 La Chaux-de-Fonds ou inscrivez-vous par internet: www.limpartial.ch, rubr. Label bleu.

L'Impartial
www.limpartial.ch

Les professionnels ne s'arrêteront pas seulement dans les stands pour admirer les nouvelles réalisations horlogères. Non! Les incertitudes qui pèsent sur l'avenir des branches annexes vont aussi alimenter les conversations dans les couloirs bâlois.

Commentaire Des salons où l'on cause

Mis quasiment devant le fait accompli, les exposants concernés par un éventuel déplacement vers Zurich en 2003 sont mécontents. Le mot est même faible. Qu'ils soient Suisses, Indiens ou Français, ils l'ont fait savoir à la direction du Salon mondial de l'horlogerie et de la bijouterie. Nous saurons rapidement ce qu'il adviendra. Tout le monde pourra, à loisir, prendre la température dès jeudi prochain.

Trois marques horlogères feront aussi parler d'elles. Jaeger-LeCoultre, IWC et Lange & Söhne devraient, selon toute vraisemblance, être présentes sur les bords du Rhin pour la dernière fois. Rachetées l'été dernier par le groupe Richemont pour trois milliards de francs, elles mettraient rapidement le cap sur Genève.

Genève justement tient salon dans moins de deux semaines. Et les bruits circulent. En 2002, le SIHH - le Salon international de la haute horlogerie - pourrait se dérouler en janvier déjà. Une affaire qui n'arrangerait guère des fournisseurs déjà mis à rude épreuve ces dernières semaines. Pensez donc, tout doit être prêt à temps.

Cette année, tant à Bâle que dans la cité de Calvin, nous ne nous ennuyons pas. Surtout que nous nous y rendons aussi pour assouvir une passion: celle du bel ouvrage horloger.

Daniel Droz

Moscou Succès horloger

Grâce à une promotion ciblée, la deuxième édition du Salon horloger de Moscou, qui s'est tenue du 29 novembre au 3 décembre 2000 dans les locaux du World Trade Center, a attiré quelque 12.000 professionnels, certains venant de bien au-delà des frontières de la Russie, contre 8.000 en 1999.

Mise sur pied par le service des activités promotionnelles de la FH - la Fédération de l'industrie horlogère suisse, la participation collective helvétique, qui occupait 90 mètres carrés, regroupait sept vitrines (Berney-Blondeau, Doxa, Lacoste, Max Muré, Murano, Swiss Army Brands et Victorinox), deux stands individuels (Saint-Honoré et Ventura), deux salles de vente, un espace convivial et un centre d'information. Six marques suisses présentes à la manifestation par l'intermédiaire de leur agent russe ont par ailleurs pris part au programme promotionnel FH: Atlantic, Grovana, Jean d'Eve, Nina Ricci, Side Watch et Tintoni.

Inauguré en présence de l'ambassadeur de Suisse à Moscou et du président de la FH François Habersaat, ce salon a notamment été marqué par un séminaire sur la connaissance de la montre suisse donné par M. Jean-François Meyer, du service FH précité, séminaire qui a été suivi par de nombreux représentants de magasins locaux d'horlogerie-bijouterie./fh

Bâle Incontournable, le salon ouvre le 22

Jeudi prochain, le Salon mondial de l'horlogerie et de la bijouterie ouvre ses portes à Bâle. C'est une industrie en pleine forme qui va étaler ses fastes jusqu'au 29 mars. Nouveautés, forum, récompenses, c'est une semaine fertile en événements qui s'annonce.

Daniel Droz

Incontournable pour la majorité des professionnels, l'édition 2001 du Salon mondial de l'horlogerie et de la bijouterie de Bâle ne manquera pas d'aiguiser les appétits. Chacun s'y rendra dans le souci de consolider les excellents résultats de l'an dernier. Nous goûterons aux nouvelles tendances, aux gages d'excellence des marques parmi les plus prestigieuses comme des moins connues.

Et, parallèlement, la relation entre l'internet et le luxe fera l'objet d'un forum auquel sont conviés les spécialistes. Sans oublier la deuxième édition du Basel Award qui récompensera un graphiste pour son travail dans le domaine de la bijouterie. De quoi satisfaire tous les amateurs.



BASEL 2001

Les préparatifs vont bon train. Les stands sont en phase de construction. Les vitrines seront polies, les meubles lustrés, la grande messe va pouvoir débuter. Ceux qui, aujourd'hui, travaillent dans l'horlogerie ont déjà pris le rythme. Tout doit être prêt jeudi. Et le stress de déjà déployer ses effets dans les ateliers.

L'an dernier, 1355 bijoutiers avaient tenu un stand sur une surface de 31.915 mètres carrés. Les horlogers étaient

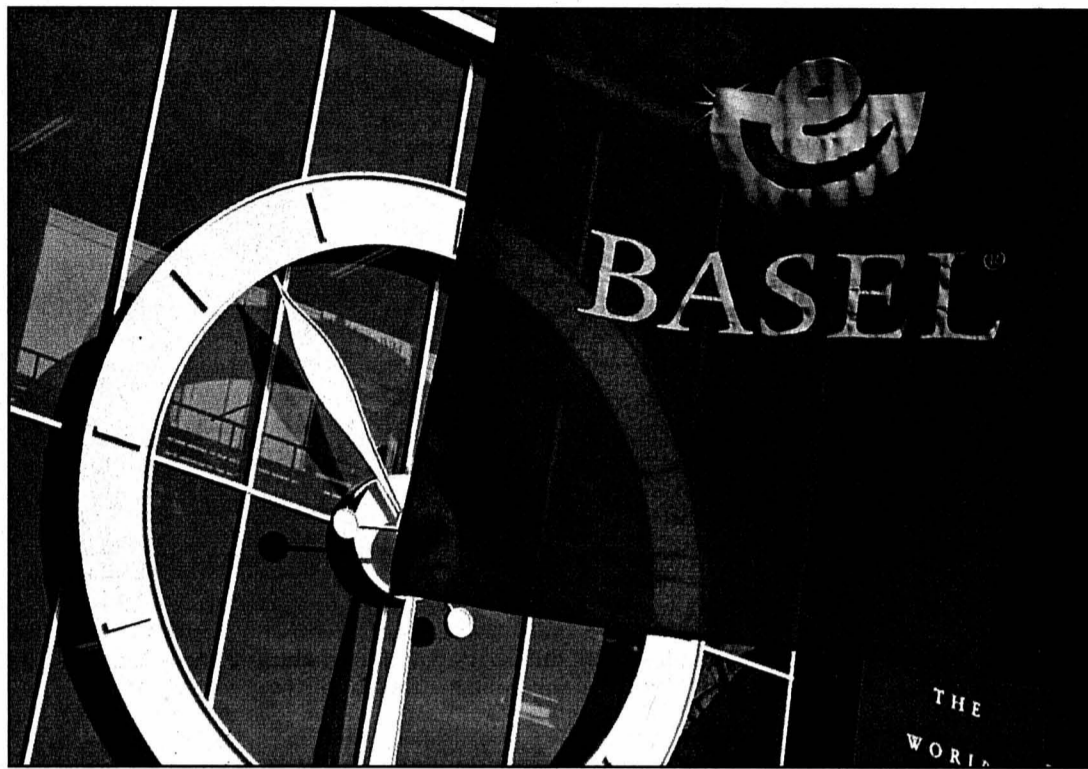

Le Salon mondial de l'horlogerie et de la bijouterie s'ouvre jeudi prochain.

photo a-Keystone

561 et occupaient 44.134 mètres carrés. Quant aux branches annexes, elles comptaient 434 représentants pour 10.690 mètres carrés. Le salon avait attiré 85.000 visiteurs professionnels. En 2001, les records devraient être battus.

Une décision contestée

Mais ce ne sera pas tout! Dans les stands comme dans

les coulisses, la décision de la direction de Basel d'organiser une manifestation parallèle à Zurich dès 2003 ne manquera pas d'alimenter les discussions.

Quelque 300 exposants seraient contraints de se rendre sur les bords de la Limmat. Il n'est pas faux de dire qu'ils ne voient pas ça d'un bon œil.

En février dernier, réunis à Bienne, les Suisses concernés ont mal digéré la précipitation de la direction de Bâle. Ils ont été partiellement entendus. Le déplacement vers Zurich a été retardé d'une année. Mais la grogne n'est pas calmée. Sur les bords du Rhin, les conversations ne manqueront pas d'aller bon train.

DAD

Quelques dates importantes

La Muba - Mustermesse Basel - est née en 1917. Il s'agissait de la première foire industrielle suisse. L'horlogerie et la bijouterie étaient déjà représentées. En 1925, certains exposants d'horlogerie ont présenté un stand commun. Le premier salon de montres et horloges a eu lieu en 1931. En 1963, les horlogers ont vu s'agrandir à 7700

mètres carrés leur espace d'exposition.

Premier tournant en 1972 avec la première exposition européenne d'horlogerie et l'arrivée d'exposants étrangers. Ils provenaient alors d'Allemagne, de France, de Grande-Bretagne et d'Italie. L'année suivante, elle prend le nom d'Exposition européenne de montres, d'hor-

loges et de bijouterie. En 1984, la Foire se sépare de la Muba. Deux ans plus tard, des exposants d'outre-Mer sont admis pour la première fois. Devenue Basel en 1983, la manifestation prend le nom de Salon mondial de l'horlogerie et de la bijouterie en 1995. En 1999, une nouvelle halle est inaugurée.

DAD

Jaeger-LeCoultre Une première squelette et la fleur de tiaré en vedette

Étonner, émerveiller, émouvoir: ce sont les trois objectifs que se sont fixés les designers de Jaeger-LeCoultre en préparant les modèles qui seront présentés à Bâle dès la semaine prochaine.

Janek Deleskiewicz travaille pour la manufacture du Sentier depuis 1987. En compagnie de Magali Metrailler et du joaillier-gemmologue Sam Wühl, il a conçu les modèles «Reverso» et «Master» lors du Salon mondial de l'horlogerie et de la bijouterie qui s'ouvre jeudi prochain à Bâle.

Trois concepts se trouvent à la base du travail des trois «compères»: le temps astral - passage du XXe au XXIe siècle -, la dualité et la transparence. C'est ainsi qu'en hommage au 70e anniversaire du fameux boîtier réversible, Jaeger-LeCoultre produit en série limitée de 500 pièces la «Reverso Platinum Number One»: première en platine et premier mouvement squelette. «Être

sans le paraître, en toute transparence et par la force de l'excellence», clame la marque.

La «Reverso Platinum Number One» est dotée d'un mouvement mécanique à remontage manuel extra-plat et squeletté. Elle possède une réserve de

marche de 35 heures. Le calibre est un Jaeger-LeCoultre 849R-SQ manufacturé, poli et décoré à la main.

De la belle joaillerie

Autre sujet de fierté pour la manufacture, la «Reverso Florale Tiaré» constitue une nou-

velle pièce de joaillerie. La fleur de tiaré est le symbole de Thaï. Sam Wühl l'a choisie pour ce modèle. «Ainsi, trois délicieuses fleurs de tiaré se poursuivent en un seul motif pour envelopper le boîtier de leurs volutes délicates...» 168 diamants ajoutent à l'ensemble ce qu'il faut pour provoquer l'enchantement.

La «Reverso Florale Tiaré» possède un mouvement à quartz, calibre Jaeger-LeCoultre 608, manufacturé et décoré à la main. Le cadran argenté a un centre nacre blanche et des chiffres floraux décalqués noirs.

La «Reverso Gran Sport», la «Master Grande Memovox» et la «Master Ultra Thin» en platine viennent aussi rehausser une collection forte d'une quinzaine de nouveaux modèles qui ne manquera pas de faire le bonheur des amateurs d'authenticité dès jeudi prochain au Salon de l'horlogerie et de la bijouterie Basel 2001.

DAD



La «Reverso Florale Tiaré»: du dessin au produit fini.

photos sp

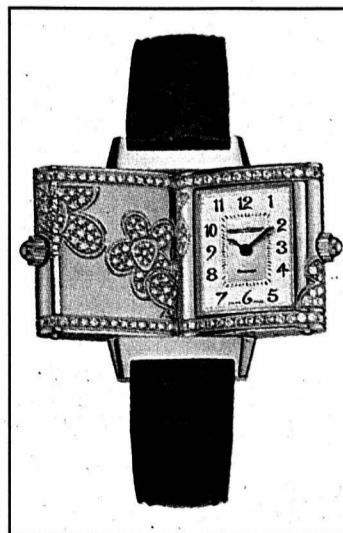

Partner Job

Votre lien de confiance
avec les professionnels du monde horloger

HORLOGERIE ET BRANCHES ANNEXES
MICROTECHNIQUE TECHNIQUE ADMINISTRATION ENCADREMENT

PARTNER JOB SA, 2001 Neuchâtel
Rue St-Maurice 2, Tél. 032 / 729 09 90, E-mail: pjneuchatel@partnerjob.ch
PARTNER JOB SA, 2300 La Chaux-de-Fonds
Av. Léopold-Robert 47/49, Tél. 032 / 910 60 00, E-mail: pjchx-de-fonds@partnerjob.ch

Genève Le luxe s'affiche

Alors que Bâle n'aura pas encore fermé ses portes, le SIHH - Salon international de la haute horlogerie ouvrira les siennes le mercredi 28 mars. Luxe et prestige pour les professionnels exclusivement.

Avec un nouveau directeur à sa tête, Rodolphe Huser, le SIHH se déroulera du 28 mars au 3 avril à Palexpo. Rodolphe Huser est reconnu sur le plan international. Son parcours est celui d'un grand professionnel; son sens du contact et sa diplomatie en font un des hommes les plus écoutés dans le domaine de l'organisation d'expositions. Il a commencé sa carrière dans l'horlogerie et la joaillerie chez Gubelin. Directeur du Salon de l'automobile de Genève, il a été directeur général d'Orgexpo-Palexpo depuis son ouverture en 1981. Sportif émérite, il a été président de plusieurs comités d'organisation de grandes manifestations sportives. Il a en outre reçu diverses distinctions dont le prix de la «personnalité de l'année 1992 dans le domaine du tourisme dans le monde». Dernièrement, il a été nommé président de la Chambre syndicale suisse de l'automobile.

A la tête du SIHH, M. Huser a pour mission de représenter le Salon auprès des médias, des instances politiques et des organismes professionnels. Il aura également pour charge de promouvoir la haute horlogerie, d'étudier et de mettre en œuvre les perspectives de développement de la manifestation.

Réservé aux pros

Le SIHH sera réservée comme de coutume aux professionnels, relevons qu'il occupera 18.000 mètres carrés dans la Halle 7 et l'espace Arena de Palexpo et que son exposition thématique sera consacrée aux montres à complications. Quatorze marques y prendront part: Audemars Piguet, Baume & Mercier, Cartier, Girard-Perregaux, Piaget, Vacheron Constantin, Bovet, Daniel JeanRichard, Roger Dubuis, Parmigiani Fleurier, Perrelet, Officine Panerai, Alfred Dunhill et Montblanc.

Trois marques ont donc quitté la manifestation genevoise pour rallier Bâle: Breguet, qui fait partie du Swatch Group depuis septembre 1999, ainsi que Gérard Genta et Daniel Roth, reprises récemment par Bulgari. A la lecture des quatorze marques précitées, on constatera également que Jaeger-LeCoultre, IWC et Lange, rachetées cet été par le groupe Richemont, s'exposeront de toute évidence une année encore au moins sur les bords du Rhin./comm-réd



Le SIHH se tiendra à Palexpo du 28 mars au 3 avril. photo a-Keystone

Bourses Les marchés européens et le SMI sévèrement chahutés

Les marchés boursiers européens, Suisse comprise, ont été très chahutés hier après-midi. Après un gros plongeon et un vent de panique, les places se sont reprises. Problèmes bancaires au Japon et contrats à terme sur les indices américains expliquent notamment ces tensions.

La Bourse suisse a chuté hier après-midi jusqu'à -5,5%, avant de se ressaisir. A la clôture, l'indice des valeurs vedettes Swiss Market Index (SMI) ne perdait «plus» que 2,1%, soit 154,9 points à 7225,7. Dans l'après-midi, il avait crevé le seuil des 7000 points, descendant aux alentours de 6980 points.

Des valeurs «sûres» malmenées

Les titres pharmaceutiques, chimiques et bancaires tiraient l'ensemble vers le bas. Des valeurs réputées défensives comme les pharmas Novartis (-1,76% à 2675 francs) et Roche (-1,12% à 13.250 francs) ou l'alimentaire Nestlé (-2,51% à 3500), de même

que l'UBS (-2,13% à 252,50) et le Credit Suisse Group (-1,18% à 293) sont apparues en fort recul.

Seuls deux titres ont clôturé en très légère hausse, SAir-Group (+0,28% ou 50 centimes à 176,5 francs), après avoir connu une chute vertigineuse lundi et mardi, et Sulzer (+0,09% ou 1 franc à 1135).

Aux valeurs technologiques, Unaxis s'est déprécié de 7,50 francs à 295,5 (-2,48%) et Kudelski a fléchi de 62 francs à 1545 (-3,86%). Aux assurances, Swiss Re a cédé 136 francs à 3211 (-4,06%) et le titre Zurich Financial Services s'est déprécié de 17 francs à 705 (-2,35%).

Aux industrielles, ABB a reculé de 2 francs à 134 (-1,47%). L'opérateur Swisscom a cédé 13 francs à 393 (-3,2%). La valeur au porteur de l'horloger Swatch a perdu 74 francs à 1602 (-4,42%).

Rumeurs

Les marchés s'attendaient à une journée catastrophique à la Bourse de New York, a expliqué à l'ATS Jean Chevalley, analyste à la Banque Cantonale Vaudoise (BCV). Antici-



Le Nasdaq, indice des valeurs technologiques à New York, s'est repris hier après avoir fortement chuté.

pant une chute, les bourses européennes ont évolué en forte baisse. Mais comme Wall Street, bien qu'en recul, n'a pas affiché les valeurs redoutées, les marchés européens se sont repris.

«Il n'existe pas vraiment d'éléments-clés pour expliquer la baisse de mercredi», a indiqué pour sa part Mirko Sangiorgio, chef analyste à la banque Pictet & Cie. Certaines rumeurs circulent fai-

sant état de difficultés des banques japonaises, mais «cela ne justifie pas tout». Et surtout pas «la panique» de l'après-midi. Elle pourrait provenir d'une succession de mauvaises nouvelles, selon le chef analyste. Pourtant, elles étaient déjà connues et, globalement, les sentiments sont mauvais depuis un moment déjà. Les marchés ne reçoivent pas de soutien: «L'évolution des bénéfices n'est pas optimiste».

Et de rappeler que la Bourse suisse a déjà perdu 1000 points depuis le début de l'année. Mais cette hémorragie pourrait cesser. «On devrait tenir aux alentours des 6800 points». Ce que corrobore Michel Chevalley.

Economie globale oblige, Tokyo porte aussi sa part de responsabilité. Même si la bourse nipponne s'est légèrement reprise hier après toute une série de plus bas, elle n'affiche pas une vigueur suffisante. Les marchés demeurent tendus, l'incertitude liée à la conjoncture économique américaine y contribuant./ats

SLT La liquidation avance

La liquidation de la Caisse d'épargne et de prêts de Thoun (Spahr und Leihkasse Thun - SLT), déclarée en faillite en 1991, a bien avancé l'an passé, estime son liquidateur. Deux paiements pour un montant total de 15 millions de francs ont été versés en juin. De plus, le bâtiment principal de la SLT à Thoun a été vendu à Publica, la nouvelle caisse de pension du canton, a expliqué hier Ernst&Young, la société liquidatrice. La transaction devrait être effective dès le 1er mai./ats

Faillites Forte baisse en Suisse

Sur la lancée de 2000, le nombre des faillites de sociétés et de privés en Suisse a diminué de 12,9% sur les deux premiers mois de l'année, à 1298 cas. Le recul est plus marqué pour les entreprises. La Suisse romande évolue dans la moyenne nationale. Les cas touchant les sociétés se sont ainsi contractés de 18,8% entre début janvier et fin février, à 558, indique l'agence Creditreform. L'ampleur de la baisse est moindre pour les privés, avec -7,8% à 740 ouvertures de faillites./ats

France Loisirs Vivendi se retire

Vivendi Universal va vendre au groupe allemand de communication Bertelsmann sa participation de 50% dans le club de livres et de loisirs culturels France Loisirs, a annoncé le groupe français hier dans un communiqué. Vivendi Universal a également confirmé qu'il tenait des «discussions préliminaires» entre sa filiale Canal+, RTL Group (Bertelsmann) et le groupe Jean-Claude Darmon pour créer un groupe européen «spécialisé dans l'acquisition de droits sportifs»./ats-afp

Swatch Nouveaux records en 2000

L'horloger biennois Swatch a enregistré «de nouveaux records» l'an passé. Le bénéfice net a bondi de 47,6% à 651 millions de francs. Le résultat d'exploitation a progressé de son côté de 39,7% à 714 millions. Les titres du groupe seront splittés par dix. Comme déjà annoncé à la fin janvier, les ventes du groupe ont gagné 17,6% par rapport à 1999, à 4,263 milliards de francs. Les actionnaires verront leurs dividendes accrus. Côté perspectives, Swatch affirme vouloir poursuivre son expansion dans le luxe et le prestige./ats

PME Crédit pour l'information

La Confédération pourra poursuivre sa participation aux programmes internationaux d'information en faveur des petites et moyennes entreprises (PME). Après le National, le Conseil des Etats a accepté hier sans opposition de débloquer six millions de francs pour les trois années à venir. Le principal projet est la participation au réseau des «euro info centres» de l'Union européenne. Ces centres fournissent aux entreprises des renseignements essentiels de nature technique, administrative ou juridique./ats

Hotelplan Un exercice difficile

Hotelplan, le voyageur de Migros, a vécu un exercice 1999-2000 (clos fin octobre) difficile. Le bénéfice net a reculé de 56% à 15,2 millions, alors que les ventes ont progressé de 12,5% à 2,182 milliards. La rentabilité a notamment souffert du pétard mouillé du passage à l'an 2000.

Le bénéfice opérationnel s'est lui creusé de 46,9% à 26,3 millions de francs, a indiqué hier devant la presse à Zurich Claus Amstalden, responsable des finances. Chaque marché a été certes influencé par des facteurs particuliers, mais «le point commun, ce sont les affaires décevantes du Millennium», a-t-il expliqué. Les activités aux Pays-Bas (18% du total) et en Italie (16%) ont particulièrement souffert.

Les surcapacités du marché charter, notamment au départ de Bâle et Genève, ont particulièrement pesé sur les marges. Le développement des services de réservations en ligne pour l'ensemble du groupe a de plus occasionné un million de francs de dépenses supplémentaires, a expliqué Walter Guntensperger, directeur de la filiale suisse./ats

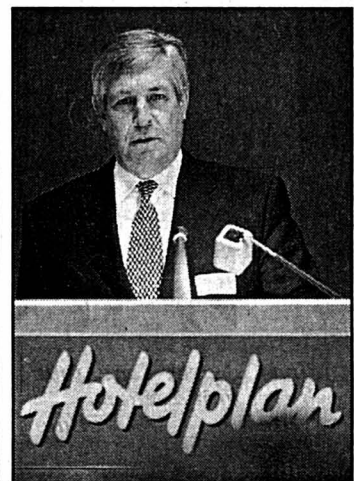

Selon Claus Niederer, patron du groupe, l'exercice en cours devrait être meilleur. photo Key

BOURSE



Gestion de fortune De nouveaux horizons

Tableau des indices boursiers (Zürich SMI, Zurich SPI, New-York DJI, etc.) avec colonnes pour bas/haut 2001, dernier et 14/03.



Tableau des cours boursiers suisses (en CHF) pour diverses sociétés comme ABB, Adeco, Aluisse, etc.

Tableau des cours boursiers européens (en EUR) pour diverses sociétés comme ABN Amro, Accor, Aegon, etc.

Tableau des cours boursiers nord-américains (en USD) pour diverses sociétés comme Aluminium Co, American Express, etc.

Tableaux de données financières complémentaires : Fonds de placement (cours différenciés), Taux de référence, Devises, Billets (indicative), Métaux, Convention horlogère.

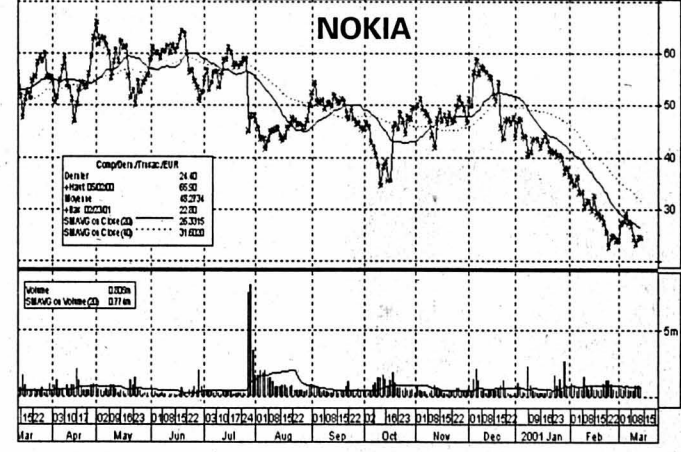
Ursula Andress
L'actrice bernoise
va fêter
ses 65 ans

L'actrice Ursula Andress fête lundi prochain ses 65 ans. Pour beaucoup, sa carrière se résume à une apparition dans le premier James Bond en 1962, aux côtés de Sean Connery. La Bernoise, qui a abandonné les plateaux de cinéma, passe sa vie entre Rome et Los Angeles.

Même après 40 ans, l'apparition d'Ursula Andress dans «James Bond contre Dr No» continue de susciter bien des fantasmes. Pour preuve, le célèbre bikini porté par l'actrice a été adjugé 100.000 francs il y a un peu plus d'un mois. Dans ce premier 007, l'actrice bernoise émergeait des flots, la peau ruisselante et dorée, sous l'œil émerveillé de Sean Connery. Ursula Andress raconte que le petit bout d'étoffe qu'elle avait elle-même dessiné avait véritablement propulsé sa carrière. «Mon apparition en bikini sur cette plage magnifique semble être considérée comme un classique du cinéma. Il m'a rendu célèbre comme La Bond Girl dans le monde entier», a déclaré Ursula Andress au début de cette année.

Débuts à Rome

Est-ce par nostalgie ou pour sa performance cinématographique, il n'en demeure pas moins qu'aucune autre James Bond Girl n'est parvenue à ravir cette première place dans le cœur des fans des aventures de l'agent 007. En 1999, Ursula Andress était élue la «meilleure» des James Bond Girl par un magazine britannique.

Fille d'un Allemand et d'une Suisse, elle grandit au domicile familial d'Ostermundigen (BE) avec quatre frères et sœurs. A seize ans, elle quitte l'école et, avec l'accord de ses parents, monte à Paris pour suivre des cours de comédie. Elle fait ses débuts devant la caméra à Rome et reçoit une offre en provenance de Hollywood en 1955. Sa carrière débute. Après son rôle dans James Bond, les contrats affluent. Elle tourne notamment avec Frank Sinatra, Dean Martin, Elvis Presley et Peter Sellers.



Ursula Andress a eu une vie privée agitée.

photo Keystone

Plus que par ses prestations d'actrice, Ursula Andress fit les gros titres de la presse de boulevard en raison de ses amours avec des stars de l'époque. Avant même d'être connue à Hollywood, elle eut une relation avec James Dean, dont elle se sépara peu avant sa mort. En 1957, elle épousa l'acteur John Derek, avant de divorcer en 1966. Après cela, on la vit en compagnie de Jean-Paul Belmondo, Ryan O'Neal, Dean Martin et son fils Ricci./ats

Fièvre aphteuse Viande argentine bannie des assiettes helvétiques

Un jour après l'Union européenne (UE), la Suisse interdit l'importation de viande et bétail argentins pour barrer la route à l'épizootie de fièvre aphteuse. De leur côté, les associations d'éleveurs recommandent à leurs membres de ne plus participer aux marchés et foires aux bestiaux durant un mois.

L'Office vétérinaire fédéral (OVF) a justifié hier cette mesure par le peu de transparence des autorités argentines. Aucune information sur l'étendue de la maladie dans ce pays n'est en effet disponible alors que des rumeurs font état de centaines de cas de fièvre aphteuse. Ces informations n'ont toutefois pas été confirmées par les autorités sud-américaines. La Suisse avait déjà demandé jeudi dernier par écrit des explications à ce pays sur l'étendue de la maladie. Or, jusqu'à présent, les responsables argentins n'ont pas répondu à la requête helvétique.

Risque pratiquement nul

Selon Peter Dollinger, de l'OVF, le risque d'une contamination de la viande importée d'Argentine est pratiquement nul, car les importations se composent de viandes sans os. Or, dans celles-ci, le virus de la fièvre aphteuse ne se développe pas. Depuis le début de l'année, environ 30 tonnes de viande argentine désossée ont été importées en Suisse. L'an dernier, la Suisse en avait importé 1468 tonnes au total.

Suite à l'apparition de la fièvre aphteuse en Argentine, l'UE a décrété mardi soir l'interdiction des importations d'animaux vivants, de viande et de produits laitiers de ce pays. Cette interdiction en-

tera en vigueur dans quelques jours, une fois le feu vert donné par la Commission européenne.

Foires et marchés suspendus

«Expo Bulle», la grande foire aux bestiaux de renommée internationale qui devait avoir lieu du 6 au 8 avril dans la capitale de la Gruyère, a été annulé, ont précisé hier ses organisateurs. Ils ont en effet suivi les recommandations édictées le jour même par les associations d'éleveurs pour

lutter contre la propagation de la fièvre aphteuse. Les associations d'éleveurs ont demandé à leurs membres de ne plus participer aux marchés aux bestiaux durant les quatre prochaines semaines.

Chèvres privées de caresses

Les mesures de lutte contre la propagation de la fièvre aphteuse prennent parfois des formes inhabituelles. Le zoo de Zurich a ainsi interdit tout contact direct entre les visiteurs et les animaux. «A titre

préventif, il a été interdit de nourrir et de caresser les chèvres», a déclaré hier Jean-Michel Hatt, vétérinaire du zoo. Si une ferme venait à être contaminée dans les environs du zoo, il faudrait prendre d'autres dispositions, a observé Regula Vogel, vétérinaire cantonal. Le transfert d'animaux serait alors interdit et les autorités devraient décider si des dispositions plus restrictives doivent être prises, par exemple en limitant les visites ou, dans les cas graves, en fermant le zoo./ap

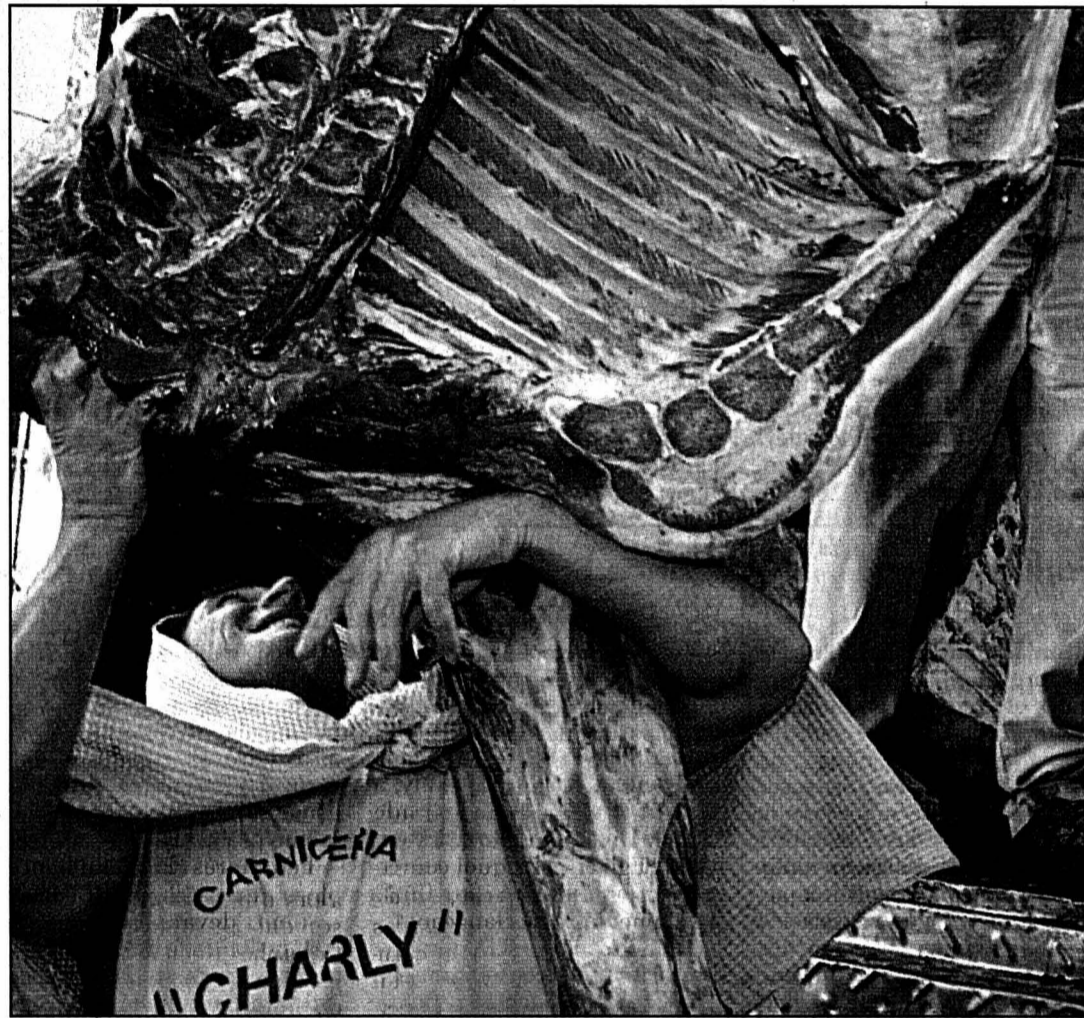

La viande d'Argentine est désormais suspecte en Suisse.

photo ap

Ailleurs dans le monde

USA et Canada: ces deux pays ont décidé mardi de suspendre toute importation de viande en provenance des pays de l'Union européenne, après l'annonce d'un premier foyer de fièvre aphteuse en France. Aux USA, cette suspension aura des effets sur la viande de porc importée des Pays-Bas et de Norvège./ap

Japon: Tokyo a également décidé de suspendre les importations de porc et d'autres bétails français. Outre la France, le Japon interdit les importations en provenance de pays touchés tels que la Grande-Bretagne./ap

Corée du Sud: Séoul a décidé hier d'interdire l'importation de viande de porc et de bœuf en provenance des pays de l'Union européenne. La Corée du Sud interdisait déjà les produits dérivés du bœuf en provenance de 30 pays européens. En 2000, le pays avait importé 38.000 tonnes de porc de l'Union./ap

Italie: des moutons français soupçonnés d'être porteurs de la maladie de la fièvre aphteuse ont été testés négatifs, a annoncé hier un responsable du centre national italien de contrôle vétérinaire. Par ailleurs, les autorités sardes ont interdit l'entrée de tous les animaux susceptibles de contracter la maladie./ap

CO2 George W. Bush renonce à l'idée d'une réglementation

George W. Bush veut renoncer à réglementer les émissions de dioxyde de carbone (CO2). Une décision qui dément la position affichée durant sa campagne présidentielle.

«Je ne crois pas que le gouvernement doit imposer aux fournisseurs d'énergie des réductions obligatoires des émissions de dioxyde de carbone», a notamment déclaré le président dans une lettre adressée au sénateur Chuck

Hagel. Pour M. Bush, ces émissions ne constituent pas un polluant selon la loi sur la qualité de l'air.

M. Bush a cité pour justifier son revirement une étude du Département de l'énergie concluant qu'une telle réglementation conduirait à une accélération du recours au gaz naturel au détriment du charbon pour la production électrique.

Ce qui entraînerait une hausse plus forte de l'énergie

électrique. Selon lui, cette étude justifie une réévaluation des effets du CO2. Plus de la moitié des centrales thermiques fonctionnent au charbon aux Etats-Unis.

Suite à ces déclarations, la Commission européenne s'est déclarée plutôt «préoccupée» par le revirement du président américain.

Préoccupé, un groupe de 13 organismes de défense de l'environnement a de son côté réagi avec amertume./ats-afp

Langues Valoriser les patois germaniques

Un dictionnaire qui doit paraître en 2002 veut briser l'hégémonie de l'Allemand sur la langue de Goethe. Cet ouvrage réunira 9000 mots propres à certaines régions germanophones d'Europe, notamment la Suisse alémanique, l'Autriche ou le Liechtenstein.

Il s'agit de retirer le statut de «bon allemand» qui est souvent conféré à l'allemand parlé en Allemagne et mettre ainsi sur un pied d'égalité les parlers d'autres pays. Partant du prin-

cipe qu'il n'y a pas que les Allemands qui parlent correctement l'allemand, le «parkieren» (parquer) des Suisses alémaniques sera au même rang que le «parken» utilisé par les Allemands.

Les auteurs - des linguistes suisses, allemands et autrichiens aidés par des correspondants en Belgique, en Italie, au Luxembourg et au Liechtenstein - ont déjà réuni la bagatelle de quelque 5500 mots./ats

BRÈVES

Procès Lagonico Exit Robin des Bois

L'examen de la personnalité de Christian Pidoux était très attendu lors du procès des ravisseurs de Lagonico. Pour le principal témoin à décharge, l'instigateur du rapt est devenu plus raisonnable et ne se prend plus pour Robin des Bois. Selon ce témoin, Christian Pidoux estimait, comme le héros des forêts de Sherwood, que ce n'était pas si mal de prendre de l'argent aux riches, s'il était ensuite destiné à faire du bien aux enfants défavorisés. Le procès des treize accusés reprend lundi, avec les réquisitoires de la partie civile et du Ministère public. Le prononcé du jugement est attendu mardi 27 ou mercredi 28 mars. Le Tribunal correctionnel est compétent pour des peines allant jusqu'à douze ans de réclusion./ats

Vietnam Sida en guise de menace

Des agresseurs très spéciaux armés de seringues sèment la terreur dans la ville vietnamienne de Hô Chi Minh. Ces personnes ont en effet menacé leurs victimes de les piquer avec du sang qui serait prétendument infecté par le virus du sida, pour mieux les dérouter. Selon les affirmations d'un officier de police, une force spéciale a été mise sur pied pour trouver une solution à ce problème de sécurité publique. Selon les derniers chiffres, le Vietnam comptait plus de 29.000 porteurs du virus VIH à la mi-janvier de cette année, dont 4779 personnes qui étaient atteintes du virus du sida. Mais les chiffres réels des personnes contaminées seraient en fait bien supérieurs à ces estimations./ats-afp

Drogue Suisse condamné

Le tribunal criminel de Lucerne a condamné hier un Suisse de trente-huit ans à douze mois de prison avec sursis et à une amende de 20.000 francs pour trafic illicite de cannabis. Le commerçant devra également verser 100.000 francs à l'Etat, prélevés sur son gain. L'homme a vendu des produits à base de chanvre contenant un taux de THC entre 9,5% et 15% pour un montant total de 1,7 million de francs dans trois de ses magasins. Les juges lui ont reproché notamment d'avoir agi par pur profit et de ne pas avoir reconnu sa faute. A la décharge de l'accusé, ils ont notamment considéré qu'il s'était montré coopératif lors de la procédure d'enquête et qu'il bénéficiait en outre d'un casier judiciaire vierge./ats

IMPRESSUM

Société éditrice: SNP Société Neuchâteloise de Presse SA
Editeur: Fabien Wolfrath.
Directeur des rédactions: Mario Sessa

Rédacteurs en chef (resp.): Mario Sessa, Roland Graf.

Secrétaire général: Jacques Girard.

Canton de Neuchâtel: Stéphane Devaux (resp.), Rémy Gogniat, Sylvie Jeanbourquin, Brigitte Rebetz, Sandra Spagnol, Nicolas Huber.

Ville de Neuchâtel: Pascal Hofer (resp.), Jean-Michel Pauchard, Catherine Lüscher, Alexandre Caldara.
Littoral et Vallées: Philippe Chopard (resp.), Mariano De Cristofano, Micheline Huguélet, Hélène Koch, Frédéric Mairy, Florence Veya.

Montagnes: Daniel Droz (resp.), Irène Brossard, Léo Bysaeth, Claire-Lise Droz, Robert Nussbaum, Jean-Claude Perrin, Alain Prêtre.

Jura bernois: Dominique Eggler, Olivier Odiet.

Canton du Jura: Michel Gogniat, Victor Giordano.

Sports: Jean-François Berdat (resp.), Julian Cervino, Gérard Stegmüller, Thomas Truong, Patrick Turuvani, Claude-Olivier Volluz.

Magazine: Sonia Graf (resp.), Dominique Bosshard, Sophie Bourquin.

Édition Suisse / Monde / Économie / Société: Guy C. Menusier (resp.), Chantal Amez-Droz, Eugenio D'Alessio.

A Berne: François Nussbaum, Stéphane Sieber.

Édition régionale: François Treuthardt (resp.), Anne-Marie Cuttat, Michel Merz, Serge-André Maire.

Photographes: Christian Galley, Richard Leuenberger, David Marchon.

Infographiste: Pascal Tissier.

Dessinateurs: Jean-Marc Elzingre, Tony Marchand.

Services des abonnements: rue Neuve 14, 2300 La Chaux-de-Fonds

Tél. 032/911 23 11

Régie des annonces: Publicitas SA

La Chaux-de-Fonds, rue Neuve 14

Tél. 032/911 24 10

Fax 032/968 48 63

Impression: Centre Presse, Neuchâtel

Olympisme
La faute à la gauche

La mairie de Lausanne prévoit de remettre ce printemps «les clés de la ville olympique» au président du Comité international olympique (CIO), l'Espagnol Juan Antonio Samaranch, à défaut de le déclarer «citoyen d'honneur» en raison de l'opposition de la majorité de gauche au conseil municipal.

La majorité du conseil communal de sept membres - deux socialistes, un communiste et un écologiste - estime que M. Samaranch a eu des sympathies pro-franquistes dans le passé et s'oppose à une proposition de faire du président du CIO un citoyen d'honneur de la ville, la plus haute distinction qui peut être accordée.

C'est pourquoi, afin d'éviter un «affront» pour M. Samaranch, le maire socialiste Jean-Jacques Schilt prévoit de lui remettre «les clés de la ville olympique», en vertu de décisions exécutives qui ne sont pas soumises à un vote de l'assemblée communale.

L'affaire de la ville

Interrogé, le service de presse du CIO a indiqué que la décision «est l'affaire de la mairie de Lausanne et des partis qui composent le conseil communal» et non du CIO. «Le président Samaranch n'a lui-même pas demandé la citoyenneté d'honneur» à la ville de Lausanne, a-t-on ajouté, en précisant qu'il ne s'était pas exprimé sur cette affaire.

En juillet, Juan Antonio Samaranch abandonnera la présidence du CIO après 21 ans de règne, au terme de la session qui se tiendra du 13 au 16 juillet à Moscou. La cérémonie d'adieux aura lieu le 20 juillet à Lausanne.

La ville du bord du Léman, qui a beaucoup profité de la présence du mouvement international olympique, souhaiterait se voir attribuer le siège définitif de l'Agence mondiale antidopage (AMA), créée l'an dernier, qu'elle abrite à titre provisoire.

Le comité exécutif de l'AMA prendra sa décision le 31 juillet ou le 1er août prochains. Cinq villes sont encore en compétition: Lausanne, Bonn, Montréal, Stockholm et Vienne. /si

Football Neuchâtel Xamax: trois points grâce à un final fou, fou, fou!

LUCERNE - NEUCHÂTEL XAMAX 2-3 (0-1)

Ce qu'a réalisé Neuchâtel Xamax hier soir à Lucerne est tout simplement grandiose. Menés au score à la 81e, les Xamaxiens ont trouvé les ressources nécessaires pour renverser la vapeur grâce à un final fou, fou, fou!

Lucerne
Gérard Stegmüller

Le grand artisan de ce succès xamaxien se nomme sans conteste Michael Hoy. Le demi neuchâtelois a scoré à deux reprises, sans oublier qu'il fut à l'origine du premier goal. Mais il serait mesquin d'attribuer le mérite de cet exploit uniquement au Français.

A l'Allmend lucernois, Neuchâtel Xamax a signé une victoire collective. A croire que les gars jouaient leur peau! Ils sont rentrés aux vestiaires totalement lessivés, mais heureux comme des gamins qui venaient de signer un zéro faute à une dictée.

Koch sauve sur la ligne

Prudente, la tactique d'Alain Geiger a fini par payer. En laissant en pointe le seul Adippe, le Valaisan a mis les Alémaniques dans le pétrin, surtout en première mi-temps, où ils ont nettement monopolisé le cuir, sans réussir à en faire bon usage.

Procédant en contre, c'est même le visiteur qui s'est



Neuchâtel Xamax (ici Charles Wittl balle au pied) a remporté son premier succès à l'extérieur depuis le 20 mai 2000. photo Keystone

montré le plus menaçant, notamment lorsque Skatchenko, seul au point de penalty, a trouvé Foletti à la parade (12e). Dominer ne sert à rien. Andy Egli aura de quoi converser avec ses gars en cette fin de semaine. En se mélangeant les lacets à la 21e - mais comment diable Urdaneta a-t-il raté l'immanquable? - Lucerne

ne a mis en confiance son adversaire qui s'est mis gentiment à y croire. Pourquoi se gêner, alors que ça ne vient même pas à l'idée des autres!

Peu après la demi-heure, alors que ça chauffait sérieusement devant la cage de Colomba, Koch a suppléé son gardien sur la ligne. Les gens du lieu devaient marquer, ce n'était guère possible autrement. Mais à la suite d'un coup franc de Hoy, Skatchenko, avec la complicité de Büess, plongeait l'Allmend dans un silence de mort (40e). Pour la première fois depuis des lustres, Neuchâtel Xamax menait sur terrain ennemi.

La deuxième période fut totalement débridée. Adippe, entre quatre yeux face à Foletti, optait pour une balle piquée, alors qu'un vieux «ras terre» aurait fait l'affaire. Au vrai, l'égalisation lucernoise, survenue à la 68e, était amplement méritée. Colomba a bien

repoussé une première fois une tentative de Lengen, mais Urdaneta avait bien suivi. Retour à la case départ.

Longue attente

Pire: à l'entame des dix dernières minutes, un long centre de Bjegovic trouvait la tête d'Ohrel pour le 2-1. Patastras. C'est alors que l'irréali-

sable s'est produit. A la 83e, via un magnifique centre de Wittl, on a cru un instant que Skatchenko et Hoy allaient se faire des «mamours». Il n'en fut rien. Le tir du gauche du Français terminait au bon endroit.

Neuchâtel Xamax aurait pu se satisfaire de cette unité. C'était d'ailleurs l'objectif avoué du coach. Mais un nouveau coup franc de Hoy décroché des 20 mètres perçait le mur alémanique, au désespoir de Foletti qui a passé un sacré savon à ses amateurs de maçons. Remarquable.

Après avoir récolté zéro point à l'extérieur lors des 11 parties du tour qualificatif, les «rouge et noir» grimpaient dans le car complètement rassasiés. Leur ultime succès en déplacement remontait au 20 mai 2000 sur la pelouse de Grasshopper (1-3).

Il était vraiment temps.

GST

LE POINT

Promotion-relégation LNA/LNB

Hier soir
Lucerne - NE Xamax 2-3

Classement	1	2	0	1	5-4	6
1. Winterthur	3	2	0	1	5-4	6
2. NE Xamax	2	1	1	0	4-3	4
3. Lucerne	3	1	1	1	4-4	4
4. Young Boys	3	1	1	1	2-2	4
5. Bellinzona	1	1	0	0	2-0	3
6. Wil	2	0	2	0	0-0	2
7. Yverdon	3	0	2	1	2-3	2
8. Aarau	3	0	1	2	0-3	1

Prochaine journée
Dimanche 18 mars. 14 h 30:
Bellinzona - Winterthur. Lucerne - Aarau. Young Boys - Neuchâtel Xamax. Yverdon - Wil.

Michael Hoy: première

Tiens, voilà que Neuchâtel Xamax s'est trouvé un buteur patenté en la personne de Michael Hoy. Le Français s'était déjà fait l'auteur de l'unique but inscrit à face à Yverdon lors du lever de rideau. Il en a remis deux couches hier soir. «On s'est battu comme des chiens, dirait-il, refusant de tirer la couverture à lui. C'est la victoire de tout un groupe. Par moments,

il a vraiment fallu cravacher. C'est bien la première fois qu'il m'arrive d'inscrire deux goals en un match.» Un peu plus loin, Alain Geiger était vraiment fier du tour tactique joué aux Lucernois. «La pratique du contre nous a réussi», déclarait le patron. Les nouveaux m'ont fait une très bonne impression.»

Les «anciens» aussi!

GST

Allmend: 2482 spectateurs.

Arbitre: Mme Petignat.

Buts: 40e Skatchenko 0-1. 68e Urdaneta 1-1. 81e Ohel 2-1. 83e Hoy 2-2. 87e Hoy 2-3.

Lucerne: Foletti; Maric (46e Lovric, 69e Selimi), Bjegovic, Lengen, Spycher; Blunschi, Ohrel, Wyss, Urdaneta; Subiat (69e Clemente), Rey.

Neuchâtel Xamax: Colomba; Barea, Diop, Büess, Atouba; Koch (70e

Schneider), Oppliger, Wittl; Skatchenko, Hoy (89e Keller); Adippe (70e Bühler).

Notes: pelouse grasse mais dans un état tout à fait convenable, température de saison. Lucerne sans Belaïc (suspendu), Neuchâtel Xamax sans Sène, Stauffer ni Simo (blessés). Avertissements à Koch (38e, faute) et Oppliger (72e, antijeu). But d'Urdaneta annulé pour hors-jeu (63e). But d'Adippe annulé pour hors-jeu (69e). Coups de coin: 8-2 (4-2).

Magazine

Exposition
Lafranca et ses amis au Locle
p 38

Bon droit
Dans les arcanes de la procédure de poursuite
p 39

TV Les naissances multiples
p 40

Antiquité A Bienne, une exposition se penche sur l'histoire dans la BD

Les jeunes et les spécialistes apprécieront: à Bienne, le Musée Schwab propose d'explorer l'utilisation de l'histoire de l'Antiquité dans la bande dessinée. Parmi les caractéristiques du genre, les organisateurs soulignent la liberté que prennent les auteurs quant au contenu. Tandis que les dessins de la majorité des illustrateurs respectent la réalité au détail près. Sous leur plume et à l'aide du texte, de nouveaux héros se lèvent, tandis que certains portraits prennent la forme de caricatures. Enfin, par leurs travaux mêlant verbe et image, les auteurs s'inscrivent dans la transmission séculaire des mythes et légendes. / sog

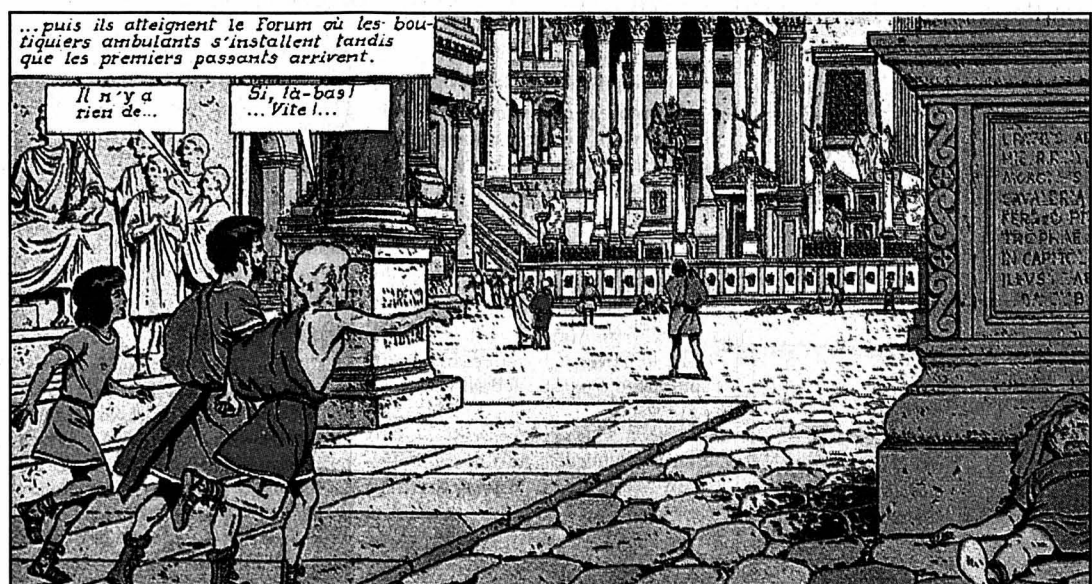

Le jeune Gaulois Alix et ses amis pénètrent dans le Forum romainum (in J. Martin, «Alix», volume 12, «Le fils de Spartacus», éd. Casterman, 1975). photo sp

Icônes Des accrochages, une conférence

Images pieuses chargées de leur poids de spiritualité et d'histoire ou tableaux à la mode depuis un certain temps - elles sont nombreuses à voyager frauduleusement dans le monde ou, copiées, à se faire passer pour des originaux, les icônes suscitent partout l'intérêt du public. A Cortaillod, la galerie Jonas présente jusqu'au 18 mars une sélection d'icônes russes. Au Club 44, à La Chaux-de-Fonds, un accrochage d'icônes russes représentatives des XVIIe-XIXe siècles est visible jusqu'au 25 mars. Sous le titre «L'icône, objet d'art ou de prière?», le Père Daniel Rousseau répondra à un certain nombre de questions, lundi soir. / sog

● La Chaux-de-Fonds, Club 44, conférence lundi 19 mars, 20h.

Football Bayern Munich gagne, Arsenal qualifié malgré la défaite

BAYERN MUNICH - ARSENAL 1-0 (1-0)

Huit jours après avoir été malmené à Lyon, Bayern Munich termine en beauté la deuxième phase de la Ligue des champions. Vainqueur d'Arsenal sur la marque de 1-0 au stade olympique, la formation germanique a préservé sa première place du groupe C.

Dominés plus nettement que ne l'indique le score, les «Gunners» n'ont cependant pas tout perdu. La mise en échec de l'Olympique Lyonnais à Moscou les sauve d'une élimination. Ils n'ont que trop rarement inquiété le gardien Kahn. L'absence de Bergkamp n'expliquait pas à elle seule le manque de fluidité et de créativité des protégés de Wenger. Marqué à la culotte par Jeremies, Thierry Henry était neutralisé. Introduit à la 60e minute seulement, son compatriote Wiltord ne trouva jamais la faille dans la défense à quatre du Bayern.

Le but d'Elber

Ottmar Hitzfeld, toujours privé de Sforza, avait opté pour un 4-3-3. Très actif, toujours capable d'accélérer la cadence, Scholl faisait oublier l'absence d'Effenberg dans les rangs munichoïses. Il se montra beaucoup plus à son avantage que Vieira à mi-terrain. A

l'exemple de tous les Français d'Arsenal, le grand Noir se montra assez décevant. Le meilleur parmi les «tricolores» fut sans conteste Lizarazu qui exploita à merveille

la liberté dont il bénéficiait dans ses incursions offensives.

Lorsqu'Elber ouvrait la marque d'un coup de tête à l'horizontale sur un centre de

Lizarazu, à la 10e minute, les Londoniens n'avaient pas la réaction attendue. Si l'on excepte un raté de Ljungberg sur un bon débordement de Larzen (15e), ils ne bénéficiaient

pratiquement d'aucune chance de but au cours de la première période. Le scénario était pratiquement identique après la pause. Meilleur homme sur le terrain, Scholl offrait une balle de but à Jeremies, maladroit à la finition (53e).

Dans le dernier quart d'heure, tour à tour Lizarazu (77e), Janker (89e) et Jeremies (93e) laissaient échapper la possibilité de prendre un avantage décisif. Au coup de sifflet final, les visiteurs attendaient avec anxiété le résultat du match de Moscou qui n'était pas encore terminé. /si



En trompant la vigilance du gardien anglais David Seaman, Giovanni Elber a permis au Bayern Munich de battre Arsenal. photo Keystone

Stade Olympique: 58.000 spectateurs.
Arbitre: M. Frisk (Su).
Buts: 10e Elber 1-0.
Bayern Munich: Kahn; Kuffour, Andersson, Linke, Lizarazu; Jeremies, Scholl (89e Wiesinger), Fink; Salihamidzic, Elber (90e Tarnat), Janker.
Arsenal: Seaman; Dixon, Grimandi, Adams, Cole; Pires (71e Silvinho), Vieira, Lauren, Ljungberg (61e Parlour); Kanu (61e Wiltord), Henry.
Notes: Bayern sans Effenberg (suspendu) ni Sforza (blessé), Arsenal sans Bergkamp (blessé). Avertissements à Vieira (44e), Dixon (45e) et Lizarazu (80e).

Lyon Cuisant échec

SPARTAK MOSCOU - LYON 1-1 (1-0)

Comme l'Italie, la France ne compte plus de représentant sur la scène européenne. En partageant l'enjeu à Moscou, Lyon s'est condamné. Un penalty stupide concédé par Edmilson (3e) a placé la formation lyonnaise sur les mauvais rails. L'égalisation d'Anderson à la 68e minute, sur un penalty qu'il avait lui-même provoqué, devait susciter un fol espoir dans les rangs lyonnais. Mais malgré une chance en or dans les pieds de Govou (88e), ce deuxième but n'est jamais tombé. Pour avoir remodelé sa défense à quatre - Patrick Muller a joué derrière les deux Brésiliens Edmilson et Caçapa - l'entraîneur Jacques

Santini endosse une large part de responsabilité dans cette échec.

Stade Loujniki: 15.000 spectateurs.

Arbitre: M. Vassaras (Grè).
Buts: 3e Parfenov (penalty) 1-0. 68e Anderson 1-1.

Spartak Moscou: Filimonov; Tchuisse, Mitreski, Parfenov (53e Bezrodny), Lovtun; Bulatov, Titov, Baranov, Kalynychenko; Robson (82e Irismetov), Marcao (75e Lovchev).

Lyon: Coupet; Muller; Edmilson, Caçapa; Chanelet, Violeau (85e Bréchet), Dhorrasso, Laigle, Delmotte (57e Govou); Anderson, Marlet (82e Loko).

Notes: avertissements à Mitrevski (53e), Muller (62e), Filimonov (67e) et Violeau (85e). /si

Cyclisme Doublé pour Mercury

L'équipe américaine Mercury-Viatel a réalisé le doublé dans Paris - Nice.

Au lendemain de la victoire à Saint-Etienne de Peter Van Petegem, son coéquipier hollandais Jans Koerts a remporté la troisième étape Saint-Etienne - Villeneuve-lès-Avignon (220,5 km), courue à très vive allure (46,672 km/h). Koerts s'est imposé au terme d'un sprint massif devant le Français Jean-Patrick Nazon et l'Allemand Danilo Hondo. Van Petegem conserve le maillot de leader.

Avant le contre la montre de samedi au col d'Eze, Paris - Nice devrait connaître un

autre rendez-vous décisif aujourd'hui entre Tarascon et Sisteron (195,6 km). La principale difficulté, l'ascension du Mont Ventoux jusqu'au Chalet-Reynard (1420 m), sera malheureusement un peu loin de l'arrivée (102 km) pour provoquer une véritable décision. Le sommet de la côte de la Marquise se trouvera lui à 12,4 km seulement de la ligne. Un terrain où l'on peut attendre Laurent Dufaux, qui paraît en excellente condition.

Classements

Paris-Nice. 3e étape, Saint-Etienne - Villeneuve-lès-Avignon (220,5 km): 1. Koerts (Ho) 4 h 43'28" (46,672 km/h). 2. J.-

P. Nazon (Fr). 3. Hondo (All). 4. D. Nazon (Fr). 5. Planckaert (Be). **Puis les Suisses:** 13. Abersold. 70. Dufaux 96. Beuchat. 99. Huser. 122. Zülle. 131. Loder (Fr-S). 133. Gianetti. 136. Bourquenoud. 138. Nuttli (S) tous m.t. 158. Stadelmann à 3'22". 159. Zumsteg (S) m.t.

Général: 1. Van Petegem (Be) 15 h 13'03". 2. Jaksche (All) à 11". 3. Rumsas (Lit) à 15". 4. Frigo (It) à 16". 5. Tchmil (Be) à 27". **Puis les Suisses:** 9. Dufaux à 33". 16. Huser à 57". 33. Zülle à 2'29". 36. Beuchat à 2'34". 41. Abersold à 2'50". 66. Bourquenoud à 6'05". 90. Loder à 10'51". 102. Zumsteg à 13'43". 125. Gianetti à 21'54". 151. Nuttli à 30'36". 156. Stadelmann à 33'40". /si

LE POINT

Groupe A
Mardi soir
 Manchester U. - Sturm Graz 3-0
 Valence - Panathinaïkos 2-1

Classement final
 1. Valence* 6 3 3 0 10-2 12
 2. Manchester U.* 6 3 3 0 10-3 12
 3. Sturm Graz 6 2 0 4 4-13 6
 4. Panathinaïkos 6 0 2 4 4-10 2

Groupe B
Mardi soir
 Paris SG - Galatasaray 2-0
 AC Milan - La Corogne 1-1

Classement final
 1. La Corogne* 6 3 1 2 10-7 10
 2. Galatasaray* 6 3 1 2 6-6 10
 3. AC Milan 6 1 4 1 6-7 7
 4. Paris SG 6 1 2 3 8-10 5

Groupe C
Hier soir
 Bayern Munich - Arsenal 1-0
 Spartak Moscou - Lyon 1-1

Classement final
 1. Bayern Munich* 6 4 1 1 8-5 13
 2. Arsenal* 6 2 2 2 6-8 8
 3. Lyon 6 2 2 2 8-4 8
 4. Sp. Moscou 6 1 1 4 5-10 4

Groupe D
Hier soir
 Anderlecht - Real Madrid 2-0
 Leeds - Lazio 3-3

Classement final
 1. Real Madrid* 6 4 1 1 14-9 13
 2. Leeds* 6 3 1 2 12-10 10
 3. Anderlecht 6 2 0 4 7-12 6
 4. Lazio 6 1 2 3 9-11 5

* Qualifiés pour les quarts de finale

A l'affiche

Coupe de l'UEFA, quarts de finale, matches retour

Ce soir	Aller
20.00 PSV Eindhoven - Kaiserslautern	0-1
20.45 Rayo Vallecano - Alavés	0-3
21.05 Celta Vigo - Barcelone	1-2
21.30 Liverpool - Porto	0-0

Les demi-finales se disputeront les 9 et 15 avril.

FOOTBALL

La Suisse 60e

Le trio de tête est resté inchangé dans le nouveau classement mondial de la FIFA. Le Brésil compte 17 points d'avance sur la France et 43 sur l'Argentine. Le Portugal a gagné deux rangs et pointe désormais à la 4e place. Suite à sa défaite contre la Pologne (4-0), l'équipe de Suisse a perdu deux rangs pour se retrouver au 60e rang de la hiérarchie mondiale. /si

Maldini pour Zaccheroni

L'ancien sélectionneur national italien Cesare Maldini, 69 ans, a été nommé entraîneur du Milan AC en remplacement d'Alberto Zaccheroni limogé au lendemain de l'élimination de son équipe de la Ligue des champions. Ancien défenseur et capitaine du Milan AC avec lequel il a remporté la Coupe des champions en 1963, Cesare Maldini est le père de Paolo, lui aussi défenseur et lui aussi capitaine de l'équipe actuelle. /si

Hooligans renvoyés

Deux hooligans anglais ont été renvoyés dans leur pays à leur arrivée à l'aéroport de Munich avant le match de Ligue des champions entre Bayern Munich et Arsenal, hier soir au Stade olympique. Les deux supporters étaient fichés comme hooligans depuis qu'ils étaient impliqués, en mars 2000, dans une bagarre lors

BRÈVES

de la rencontre de Coupe de l'UEFA entre Werder Brême et Arsenal. /si

Nombreux blessés

La Croix Rouge a dénombré 56 blessés après les violents incidents qui ont émaillé le match de Ligue des champions Paris SG - Galatasaray (2-0) mardi soir au Parc des Princes. A la suite de ces événements, le match a été interrompu une vingtaine de minutes avant de reprendre son cours normal. /si

Weah quitte l'OM

L'attaquant libérien de l'Olympique de Marseille George Weah quittera le club phocéen à la fin de la saison. Weah avait signé durant le marché d'hiver pour six mois. Il avait été laissé libre par Manchester City, dont l'entraîneur ne le faisait plus jouer. /si

TENNIS

Rosset éliminé

Comme Roger Federer face à l'Allemand Nicolas Kiefer lundi, Marc Rosset (ATP 61) a laissé filer un succès à sa portée au premier tour du tournoi Masters-Series d'Indian Wells. Malgré 28 aces et une combativité sans faille, le Genevois s'est incliné 7-6 2-6 6-4 devant le Suédois Thomas Enqvist (No 9). Dans le simple dames, Martina Hingis (No 1) s'est aisément qualifiée pour les demi-finales. Victorieuse 6-0 6-1 en seulement 43 minutes, la Saint-Gal-

loise affrontera aujourd'hui la Belge Kim Clijsters (No 14). /si

CYCLISME

Conte s'impose

Biagio Conte a renoué avec la victoire en remportant au sprint la première étape de la course des deux mers, Tirreno - Adriatico, disputée sur 132 kilomètres autour de Sorrente, au sud de Naples. Le coureur italien de la Saeco, coéquipier de Laurent Dufaux, s'est imposé au sprint devant le vétéran russe, Dimitri Konichev, et le vainqueur de la dernière édition de la Coupe du monde, l'Allemand Roger Zabel. /si

SKI NORDIQUE

Elofsson insatiable

Per Elofsson est insatiable. Le Suédois s'est encore imposé en Coupe du monde à l'occasion du 10 km libre disputé à Borlänge, devant son public, tandis que, chez les dames, c'est la Russe Julia Tchepalova qui s'est imposée dans le cinq km libre. /si

BASKET

Victoire pour Zurich

LNB. Tour de relégation. Messieurs. Résultat: Zurich Academia Lions - Arlesheim 88-67 (41-35). Classement: 1. Pully 10-16. Union Neuchâtel 10-16. Puis: Zurich Academia Lions 11-10. Arlesheim 11-2. /si

AUTRES MATCHES

LEEDS - LAZIO 3-3 (2-2)
 Elland Road: 39.000 spectateurs.
Arbitre: M. Plautz (Aut).
Buts: 20e Ravanelli 0-1. 27e Bowyer 1-1. 29e Mihajlovic (penalty) 1-2. 43e Wilcox 2-2. 62e Viduka 3-2. 92e Mihajlovic 3-3.
Leeds: Martyn; Kelly, Mills, Matteo, Harte; Bowyer, Burns, Maybury, Wilcox; Viduka (64e Hackworth), Kewell.
Lazio: Marchegiani; Couto, Colonnese, Mihajlovic; Castroman, Barionne, Stankovic, Pesaresi, Nedved; Lopez (73e Salas), Ravanelli.

ANDERLECHT - REAL MADRID 2-0 (0-0)

Constant Vanden Stock: 22.500 spectateurs.
Arbitre: M. Sars (Fr).
Buts: 85e Dindane 1-0. 90e Goor 2-0.
Anderlecht: Milojevic; Van Die-men, De Boeck, Doll, Ilic; Hasi (75e Vanderhaeghe), Basegio, Stoica (83e Dindane), Goor; Youla (70e Koller), Radzinski.
Real Madrid: Casillas; Salgado, Geremi, Sanchis, Carlos (70e Solari); Celades, Helguera, Rivera, Munitis; Morientes (62e Tote), Savio.

LNA

Tour final

Hier soir
SION - GRASSHOPPER 2-0 (2-0)
Tourbillon: 6300 spectateurs.
Arbitre: M. Leuba.
Buts: 8e Poueys 1-0. 44e Mobulu 2-0.
Sion: Borer; Djuricic, Hottiger, Grichting; Sirufo, Marazzi, Piffaretti, Renou (53e Furo); Baubonne, Poueys (77e Ojong), Mobulu (70e Bridy).
Grasshopper: Huber; Haas, Hodel (83e Baturina), Denicolà (46e Bieli), Smljanic; Diop, Tararache; Camara, Ippoliti, Cabanas (61e Gerber); Chapuisat.
Notes: tir sur le poteau de Camara (86e). Avertissements à Haas (10e), Sirufo (51e) et Ippoliti (58e).

Classement

1. Saint-Gall	3	1	0	2	5-8	23	(20)
2. Servette	3	2	0	1	7-2	23	(17)
3. Zurich	3	2	1	0	3-1	23	(16)
4. Lausanne	2	1	1	0	3-2	22	(18)
5. Lugano	3	0	1	2	3-5	22	(21)
6. Grasshopper	3	1	1	1	2-3	22	(18)
7. Sion	3	1	1	1	4-3	20	(16)
8. Bâle	2	0	1	1	0-3	18	(17)

Entre parenthèses, points au terme du tour qualificatif

Ce soir
 20.15 Bâle - Lausanne (TV)

PREMIÈRE LIGUE

Groupe 1

Hier soir
 Terre-Sainte - Meyrin 0-2
 Lausanne II - Naters renvoyé

Classement

1. Colombier	19	11	4	4	30-23	37
2. Stade LS	19	10	6	3	34-18	36
3. Serrières	19	10	6	3	31-23	36
4. Chénos	19	8	7	4	42-32	31
5. Servette II	18	8	5	5	30-20	29
6. Lausanne II	18	9	1	8	33-25	28
7. Vevey	19	5	10	4	30-24	25
8. Bex	19	7	4	8	35-35	25
9. Meyrin	20	6	7	7	23-22	25
10. St. Nyonnais	19	6	4	9	31-40	22
11. Chx-de-Fds	19	5	7	7	22-34	22
12. Grand-Lancy	19	4	9	6	23-29	21
13. Martigny	19	5	5	9	29-34	20
14. Echallens	19	5	4	10	21-28	19
15. Terre Sainte	20	5	4	11	27-43	19
16. Naters	19	3	7	9	22-33	16

Prochaine journée

Samedi 17 mars, 14 h 30: Lausanne II - Stade Nyonnais. **16 h:** Stade Lausanne - Meyrin. **17 h:** Echallens - Martigny. Grand-Lancy - Naters. **Dimanche 18 mars, 14 h 30:** Bex - Serrières. Colombier - Vevey. **15 h:** La Chaux-de-Fonds - Servette II. **16 h:** Terre Sainte - Chénos.

COUPE DE SUISSE

Huitièmes de finale

Hier soir
WANGEN - YOUNG BOYS 1-6 (1-1)
Chrüz matt: 1350 spectateurs.
Arbitre: M. Wildhaber.
Buts: 15e Petrosian 0-1. 29e Renfer 1-1. 59e Tholot 1-2. 74e Häberli 1-3. 76e Wallon 1-4. 82e Wallon 1-5. 85e Burri 1-6.

FC SCHAFFHOUSE - WINTERTHOUR RENVOYÉ

Ce soir
19.00 Fribourg - Saint-Gall
19.30 Biasca (2e inter.) - Servette Yverdon - Zurich
 Thoune, Bâle et Lausanne déjà qualifiés pour les quarts de finale.

Patinoire des Mèlèzes La Chaux-de-Fonds

Tour play-out

HCC-Coire

Jeudi 15 mars à 19h30

Carte de membre du Puck-Club

Le No 152 gagne un bon de Fr. 30.-

Le No 55 gagne un billet d'entrée pour un match aux Mèlèzes

HCC LA CHAUX-DE-FONDS SA



Centre de vente TOYOTA
Grandjean Automobiles
Av. Léopold-Robert 107 et 117
La Chaux-de-Fonds - Tél. 032/910 53 10

BOUTIQUE LE COIN 53
CORNER LACOSTE
Léopold-Robert 53 - La Chaux-de-Fonds - Tél. 913 89 60

NISSAN
Votre agent pour les Montagnes neuchâtelaises
Ursinaud
GARAGE-CARROSSERIE DE L'EST
Rue de l'Est 29-31 - La Chaux-de-Fonds
Tél. 032 968 51 88/00 - Fax 032/968 51 10

Pansport Autos SA
La Chaux-de-Fonds
Tél. 032/925 95 95
Le Locle
Tél. 032/931 50 00
 Audi

Exposition sur 5 étages
MEUBLES **Leitenberg**
www.leitenberg.com
Grenier 14 - La Chaux-de-Fonds

Partenaire officiel
croisiCAR
du
Tél. 032/910 55 75

RENAULT
Garage de l'Esplanade
P. Ruckstuhl S.A.
Fritz Courvoisier 54 La Chaux-de-Fonds
Tél. 032/967 77 67 Fax 032/967 77 27

Sponsor principal du HCC
VAC
Pour toute la famille
VAC René Junod SA
Av. Léopold-Robert 115
2301 La Chaux-de-Fonds
Tél. 0848 840 900

Vos fleurs chez
Service Fleurop

Mlle G. Wasser
Serre 79 - Tél. 032/913 02 66

PARFUMERIE DUMONT DE L'AVENUE
LE PLUS GRAND ASSORTIMENT POUR L'HOMME
Ld-Robert 53 - La Chaux-de-Fonds - Tél. 913 73 37

Sponsor officiel du HC La Chaux-de-Fonds
ENTILLES - STAND SA
GARAGE ET CARROSSERIE
Roger Simon
Léopold-Robert 146 Girardet 25-27
Tél. 032/924 54 54 Tél. 032/931 29 41
2300 La Chaux-de-Fonds 2400 Le Locle

ENTRESOLS
LE PAILLASON
Sols - Tapis
Parquets - Rideaux - Stores
Serre 56 - La Chaux-de-Fonds
© 032/913 58 23 - Fax 032/913 58 91

SERRURERIE • DEPANNAGE BUREAU D'ETUDE
DÉPANNAGE 24H/24 - 7/7
Tél. 032/ 969 26 43
RÉGIONS NE/JU/JU-BE
Charrière 24 - 2303 La Chaux-de-Fonds

HCC La Chaux-de-Fonds.
Une haute idée du sport.

L'Impartial
joue le jeu!



Année jubilé
35 ans
Fust

Votre achat vous est offert!*

Avec le soutien actif de nos partenaires
SONY



offert?*

FLAT 82 16:9

Le classique:
SONY KV-32FX65B
• Diagonale de 82 cm
• Tube totalement plat
• Technologie 100 Hz
No art. 946219
*Location par mois. Prolongation de garantie incl. Fr. 168.-



4937.-
3998.-
ou offert?*

Vous économisez 839.-

Système Home Cinema de très grande classe!
SONY Silver Five
• Récepteur RDS, DTS et DD
• 5x100 W pour un rendu sonore parfait
• Lecteur DVD avec décodeur DD et DTS
• Set haut-parleurs Energy Take 5 avec Woofer 100 W
No art. 994136
*Location par mois. Prolongation de garantie incl. Fr. 418.-



offert?*

Valeur 1498.-

Une symphonie orchestrée par Sony!
SONY Silverado MK IV
Chaîne hi-fi avec 4 éléments comprenant:
• Lecteur Mini Disc avec fonction Longplay 80/160 min
• Puissance de sortie 2x110 W • Radio RDS avec texte radio
• Lecteur CD avec boîtier en aluminium
• Boîtiers haut-parleurs non compris dans le prix. 3 modèles différents disponibles dès Fr. 840.-
No art. 946682
Option: meuble R 04 695.-/No art. 995036
*Location par mois. Prolongation de garantie incl. Fr. 72.-

* Comment procéder:

Si vous achetez ce mois l'un des produits de marque illustrés ci-contre, vous aurez peut-être la chance qu'il vous soit offert. En effet, pour fêter nos 35 ans de jubilé, nous offrons chaque jour, à 3 clients Fust, un bon de la même valeur que leur achat.
1) Dépêchez-vous de passer chez Fust!
1) Informations détaillées dans toutes les succursales Fust ou sous www.fust.ch. Des cartes de participation sont à votre disposition dans toutes les succursales pour vous permettre de prendre part sans obligation d'achat.

La Chaux-de-Fonds, Hyper-Fust, bd des Eplatures 44, 032 9245414. Delémont, av. de la Gare 40, 032 4214812. Porrentruy, Inno Les Galeries (ex-Innovation), 032 465 96 30. Bienne, chez Coop-Centre (ex-Jelmoli), 032 328 7060. Bienne, EUROFust, rue de Soleure 122*, 032 344 16 02 (*jeudi ouverture nocturne jusqu'à 21 h). Neuchâtel, chez Globus (Armourins), 032 727 71 35. Marin, Marin-Centre, Fleur-de-Lys 26, 032 756 92 42. Réparation rapide et remplacement immédiat d'appareils, 0800 559 111. Possibilités de commande par fax 071 955 55 54 ou par Internet sous www.fust.ch



Et ça fonctionne.

OFFRES D'EMPLOI

SWISSCAB

Fondée en 1981, notre entreprise d'avant-garde est spécialisée dans la conception d'installations pour l'industrie du câble, de la fibre optique, des tubes composites et d'irrigation. Depuis notre siège situé à Yvonand, nous exportons notre savoir-faire dans le monde entier.

Pour compléter son équipe, notre bureau d'études électriques est à la recherche d'un(e)

Dessinateur électricien pour schémas

- Vous
- êtes diplômé ET en électrotechnique, êtes au bénéfice d'un CFC de dessinateur électricien, ou avez une formation d'automaticien;
 - désirez exploiter et développer vos acquis professionnels;
 - bénéficiez si possible d'une expérience dans l'industrie des machines;
 - avez un bon esprit d'équipe et aimez travailler de manière indépendante.

Alors rejoignez-nous. Vous intégrerez une société en pleine expansion, à la pointe de la technologie, vous offrant des possibilités d'évolution et des avantages sociaux en constante progression.

Si ce poste vous intéresse, n'hésitez pas à nous faire parvenir votre dossier complet.

SWISSCAB S.A. Service du personnel - rue de l'Industrie 5 1462 Yvonand

196-077168/DUO

Technique et Industrie

Mandatés par une importante entreprise horlogère à 20 minutes de La Chaux-de-Fonds, nous recherchons un:

Responsable qualité

- Etablir et entretenir un système qualité conforme aux exigences spécifiées.
- Etablir des procédures documentées relatives au système qualité.
- Effectuer des contrôles et s'assurer que les actions correctives soient efficaces.

Formation: dans le domaine horloger avec plusieurs années d'expérience dans l'assurance qualité.

Veillez faire parvenir votre candidature à **Patrick Parel**.

E-mail: kschaux-de-fonds@swissonline.ch

KELLY BIEN PLUS QU'UN JOB! Appelez-nous au 032/910 95 10

SERVICES Av. Léopold-Robert 65 2300 La Chaux-de-Fonds www.kellyservices.ch

028-299698

Hôpital de la Providence 2000 Neuchâtel

engage pour son centre d'Hémodialyse

INFIRMIÈRE DIPLOMÉE

Nous demandons:

- Diplôme d'infirmière en soins généraux reconnu par la Croix-Rouge
- Quelques années d'expérience en milieu hospitalier
- Sens de l'organisation et du travail en équipe
- Capacités d'initiative
- Désir de s'engager dans la promotion de soins de qualité
- Disponibilité et flexibilité

Nous offrons:

- 3 mois de formation à 100%
- Taux d'activité de 70% à 100%
- Cadre de travail agréable dans des locaux entièrement rénovés

Entrée en service: tout de suite ou à convenir.

Pour de plus amples renseignements, veuillez vous adresser à la Direction des Soins de l'établissement.

Les personnes intéressées sont priées d'adresser leurs offres de service avec certificats et références à la direction de l'Hôpital, Fbg de l'Hôpital 81, 2001 Neuchâtel.

028-299236/DUO

AVIS OFFICIELS

Technique et industrie

Pour occuper de nombreux postes fixes et temporaires de longues durées, nous recherchons, dans la région de Saint-Imier, La Chaux-de-Fonds et Le Locle, des

Opérateurs-régulateurs sur machines CNC

connaissances dans le réglage, travail en équipes.

Aides-mécaniciens

avec expérience sur les machines conventionnelles et CNC. Horaire normal et équipes.

Mécaniciens monteurs

expérience dans le montage de machines.

Régulateurs-programmeurs sur machines CNC

formation de mécanicien de précision pour: tournage, fraisage et perçages sur commandes Fagor, Num, Siemens. Aptitude à réaliser des travaux précis.

Mécaniciens de précision

sur machines conventionnelles, avec expérience dans la micro-mécanique de précision.

Veillez faire parvenir votre candidature à Patrick Parel.

KELLY BIEN PLUS QU'UN JOB!

SERVICES Av. Léopold-Robert 65 2300 La Chaux-de-Fonds www.kellyservices.ch

028-299701

VILLE DU LOCLE

AVIS DE FERMETURE DE ROUTE

Du 19 au 23 mars 2001 de 7 à 17 heures
et
du 26 au 30 mars 2001 de 7 à 17 heures

A des fins d'abattage d'arbres, la route des Calame sera fermée à la circulation entre le Centre d'accueil et l'ancienne laiterie aux dates et heures mentionnées plus haut.

D'ores et déjà, nous remercions les usagers de la route de leur compréhension et les prions de bien vouloir se conformer à la signalisation mise en place ainsi qu'aux ordres de police.

132-090534

Cliquez sur :

balade

à pied, à cheval ou en voiture, des idées de découvertes insolites.

L'Impartial

www.limpartial.ch

Publicité intensive, publicité par annonces

NE MANQUEZ PAS DE VISIONNER Notre exposition de printemps



- Nouveau** Pajero Pinin 5-Door. 2.0 GDI, 130 ch. Tout-terrain compact, dès 28'990.- seulement **Super prix** Space Star dès 21'290.-. Cline inclus. Nouveau: boîte automatique séquentielle
- Super prix: 977.- seulement** Navigation + audio pour les modèles Space Star, Space Runner, Space Wagon, Pajero Pinin, Carisma
- Super prix: 1'888.- seulement** Navigation Map + audio pour les modèles Galant, Pajero Sport, Pick-up L200
- Nouveau: Carisma Spirit** Vous gagnez 4'000.- Navigation, climatisation, contrôle de traction incl. 30'900.- seulement

Découvrez notre série spéciale LA MITSUBISHI LANCER EVOLUTION VI TOMMI MA-KINEN EDITION 4WD TURBO 280 CV

CONCOURS

1^{er} Prix: une Mitsubishi Space Star 1.3 Spirit Fr. 21'290.-

2^{ème} au 4^{ème}: un vélo Wheeler Fr. 1'649.-
5^{ème} et 6^{ème}: une montre Tissot Fr. 795.-
7^{ème} au 10^{ème}: un sac de sport Mitsubishi Fr. 40.-

Vendredi 16 mars de 9h à 19h
Samedi 17 mars de 9h à 19h

Uisinaud GARAGE-CARROSSERIE DE L'EST

Rue de l'Est 29-31 2300 La Chaux-de-Fonds
Tél. 032/968 51 88/00 Fax 032/968 51 10

SILENCE PUISSANCE MITSUBISHI

www.mitsubishi.ch 3 ans de garantie d'usine. 132-090940

MITSUBISHI MOTORS

HCFM L'espérance comme but

Franches-Montagnes se déplace ce soir à Bienne pour y affronter Lyss dans le cadre du tour final de première ligue, dont le vainqueur sera gratifié du titre honorifique de champion de Suisse amateur. Dans quel état d'esprit? «*Je n'ai pas d'attentes envers mon équipe, seulement des espérances, glisse Eric Morin. J'ai tellement souvent fixé des objectifs à mes joueurs au fur et à mesure que la saison avançait...*»

Bon, et alors? «*J'espère que l'on va bien représenter le HCFM et la Suisse romande. On va prendre match par match, essayer de faire le mieux possible et voir où cela nous mène. Il faut profiter du moment présent. On ne sait pas où l'on sera la saison prochaine. Peut-être à la même place, mais il se pourrait aussi qu'il faille attendre dix ans avant que le club ne participe à nouveau à une finale suisse!*»

Franches-Montagnes sera privé de Houlmann et Braillard (blessés). /rd.

TOUS AZIMUTS

Berne sans Johansson

Pour le quatrième match des demi-finales des play-off de LNA, Berne recevra Lugano sans son attaquant Andreas Johansson, qui souffre toujours d'une commotion cérébrale suite au coup de canne asséné par Flavien Conne samedi dernier. /si

Gardner à Lugano

Lugano a engagé pour deux saisons plus une option pour une troisième l'attaquant canado-suisse Ryan Gardner (23 ans), qui portait les couleurs d'Ambri-Piotta depuis quatre saisons. Dans le dernier championnat, il a réussi 12 buts et 15 assistances. /si

Elik à l'amende

Todd Elik a écopé d'une amende de 6000 francs pour avoir injurié l'arbitre Reto Bertolotti lors du quatrième match des quarts de finale contre Kloten le 1er mars. Détail piquant, le Canadien de Zoug était blessé ce jour-là et n'a pas joué. Mais il se trouvait à côté du banc des joueurs et dans les vestiaires... Le juge unique de la Ligue nationale, Heinz Tännler, a considéré que Elik représentait son club et qu'il avait dépassé les limites du tolérable dans ses propos. /si

Tour près du record

Jean-Jacques Aeschlimann n'est plus qu'à deux parties du record des matches de championnat disputés depuis l'introduction des play-off en 85-86. Contrairement à une mauvaise interprétation donnée mardi soir, le Biennois n'a pas marqué son 700e but en championnat, mais il disputait son 704e match de LNA. Il talonne le Léventin Manuele Celio, qui compte 706 présences dans l'élite. /si

Lindros au Mondial

Le transfert d'Eric Lindros des Philadelphia Flyers aux St-Louis Blues ayant échoué, le Canadien ne pourra plus jouer en NHL cette saison. Selon toute vraisemblance, le No 88 des Flyers débarquera en Europe à fin avril pour prendre part au championnat du monde, qui aura lieu du 28 avril au 13 mai en Allemagne. /si

Un assist pour Aebischer

David Aebischer a réalisé un assist à l'occasion de la rencontre qui opposait son club, Colorado Avalanche, aux New Jersey Devils. Le gardien fribourgeois a été crédité d'une passe décisive lors du but inscrit par Skoula (39e) et qui ramenait la marque à 2-5. Finalement, les Devils se sont imposés sur le score de 6-3.

NHL: Philadelphia Flyers - St-Louis Blues 5-2. Washington Capitals - Anaheim Mighty Ducks 0-2. Detroit Red Wings - Vancouver Canucks 2-2. Tampa Bay Lightning - Edmonton Oilers 4-5 ap. Chicago Blackhawks - Dallas Stars 0-3. Colorado Avalanche - New Jersey Devils 3-6.

AHL: Mardi soir: St. Johns Maple Leafs - Hamilton Bulldogs (avec Riesen) 2-2.

IHL: Mardi soir: Grand Rapids Griffins - Detroit Vipers (avec Ziegler) 4-1. /si

Soutenez le HCC avec

HELIO MAZOUT S.A.

Hockey sur glace Le beau rêve à retardement de Pascal Avanthay

Depuis septembre dernier, Pascal Avanthay réalise son rêve. Si le fait de patiner en LNA a parfois tourné au cauchemar, le défenseur du HCC soutient que l'expérience vaut la peine d'être vécue. Mieux, il se dit prêt à la poursuivre.

Jean-François Berdat

Lorsqu'il a apposé sa griffe au bas du contrat qui le lie au HCC, Pascal Avanthay pensait avoir accompli le grand saut. Au terme d'une saison 1997/1998 sans grand relief sous les couleurs de Martigny, il pensait avoir posé les pieds en LNA. Quelques semaines plus tard, il devait déchanter: le HCC des frères Lebeau n'avait pas pu éviter la culbute. Et le purgatoire de se prolonger pour le défenseur valaisan. «*Je n'avais pas passé un bon été, se souvient-il. Mais bon, c'est venu quand même...*»

- **Votre troisième saison aux Mélèzes aura été la plus difficile...**

- Et pourtant, c'est celle qui avait fait naître les plus gros espoirs, celle qui avait engendré le plus d'enthousiasme. C'était tout nouveau, presque tout beau... Mais dès lors que les résultats n'ont que très rarement tourné en notre faveur, la saison a été longue. Les défaites, notamment celles qui surviennent suite à des détails, ne font pas toujours mal. Le plus pénible,

c'est quand les perspectives de succès sont quasi nulles, quand les matches deviennent pratiquement du remplissage...

- **Le seul reproche que l'on puisse vous adresser est d'avoir trop souvent baissé les bras...**

- En début de saison, nous pensions que deux buts ne constitueraient pas un handicap insurmontable. Au fil des matches, nous avons pourtant dû nous rendre à l'évidence. Tout en étant conscient des difficultés qui seraient les nôtres, je ne suis pourtant jamais parti battu d'avance.

- **Estimez-vous que cette saison vous sera profitable?**

- Honnêtement, je pense avoir progressé dans le jeu défensif. Oui, et même si nous l'avions tous voulue différente, elle restera comme une expérience positive.

- **Une étiquette «LNA» change-t-elle un homme?**

- Oui et c'est un point que l'on ne peut pas négliger. Jusqu'à la saison passée, j'étais un semi-professionnel en LNB. Désormais, je fais partie des pros du hockey et c'est gratifiant.

- **Avez-vous un jour ou l'autre regretté la LNB?**

- Lorsque nous avons «aligné» 15 défaites, j'ai parfois repensé aux victoires des deux saisons précédentes. Je me suis alors demandé si c'était vraiment le bon choix que d'être là. Aujourd'hui, j'en suis convaincu. Il fallait autre chose, un nouveau challenge,



L'image est trompeuse: Pascal Avanthay et le HCC ne joueront pas leur avenir à la loterie. photo Leuenberger

plus motivant que cette LNB sans but. J'en suis d'autant plus persuadé au vu des contacts que j'ai eus avec Pierre-Alain Ançay, parti à GE Servette. Il a parfois regretté d'être parti se fondre dans l'anonymat genevois.

- **De quoi sera fait votre avenir?**

- Je n'en ai pas encore discuté. En fait, je ne sais pas ce que les dirigeants veulent, je ne sais pas ce que nous serons dans les semaines à venir. Tout le monde croit à la LNA, mais la réalité pourrait être différente et nous ne disposons pour l'instant d'aucune garantie. Il est certain pour-

tant que je suis intéressé par la LNA. Il faut savoir néanmoins que l'été sera dur si le club ne parvient pas à se renforcer. Il n'est pas nécessaire d'avoir une équipe pour briguer une place parmi les huit, mais une équipe supérieure à celle de cette saison.

- **Le cas échéant, vous pourriez être «victime» de ces renforts...**

- C'est la loi du sport. Le HCC doit pouvoir disposer de la meilleure équipe possible et les moins performants se retrouveront au bout du banc. Mais c'est le rôle des dirigeants de régler ces choses-là... JFB

Un seul cadeau

Entre deux matches face à Coire, Pascal Avanthay aura à peine le temps de souffler les 27 bougies qui devraient, demain vendredi, illuminer le gâteau de son 27e anniversaire. «*C'est une tradition, sourit-il. Ce jour particulier tombe à chaque fois ou presque en plein play-off quelque chose. Je pense qu'avec Steve (réd.: Aebersold, lui aussi né un 16 mars), nous allons offrir un petit dîner-apéritif dans le*

vestiaire, pour autant bien sûr que nous obtenions l'autorisation de l'entraîneur...» Pour ce qui est des cadeaux, le Valaisan ne se montre pas trop exigeant. «*Le plus beau serait assurément de gagner quatre matches face à Coire. Si nous y parvenons, je n'aurais besoin de rien d'autre*» assure-t-il.

Les vacances qui suivront serviront à n'en pas douter à compenser...

JFB

Dans la discrétion

Pascal Avanthay est du type plutôt discret. «*Avec les copains de l'équipe, je ne crois pas rester en retrait, souligne-t-il. Cela étant, en dehors de ce cadre, j'admets que j'éprouve un peu de peine à m'imposer. C'est vrai, je reste volontiers dans mon coin et cette saison, c'est pire encore. Je suis bien conscient que ce n'est pas toujours pour nous féliciter que les gens ont envie de nous rencontrer...*»

Pour autant, le Valaisan ne se cache pas lorsqu'il

s'agit de prendre position. Comme sur la mise à l'écart de Dan Hober. «*Je crois que c'était une bonne idée, souffle-t-il. Pour avoir évolué durant quatre saisons à Martigny, j'étais habitué à ce genre de décision. De toute évidence, il fallait modifier quelque chose, dès lors que l'entraîneur n'était plus motivé pour chercher des solutions. Dans le fond, je crois qu'il n'était pas fait pour diriger une équipe comme la nôtre.*»

A méditer... JFB

Play-out Un tournant déjà décisif dans la perspective du maintien

La formule est ainsi faite qu'elle n'autorise pas le moindre relâchement. Ainsi, 48 heures après s'être imposés à Coire, les gens des Mélèzes seront confrontés ce soir à un tournant déjà décisif dans la perspective de leur maintien en LNA.

«*Il fallait le faire, il faudra le refaire...*» En huit mots, Mike Lussier résume toute la complexité du problème face auquel ses gens seront confrontés ce soir. Vainqueurs de la première manche - «*Il ne faut pas minimiser notre performance, car Coire a égratigné même les meilleurs sur sa glace cette saison*» insiste le Canadien -, les Chaux-de-Fonniers n'auront guère eu le loisir de savourer. «*Le retour a été long, la nuit un peu moins, soupirait le boss hier matin. Pourtant, on s'est réveillés avec le sourire et les yeux pé-*

tillants...» La victoire a du bon, on s'en doutait un tout petit peu.

Dès ce soir, il faudra pourtant en remettre une couche face à des Grisons passés maîtres en matière d'antijeu, d'intimidation. «*Je crains qu'ils deviennent plus durs encore*» lance Freddy Lüthi, pas trop rassuré. Il faudra dès lors empoigner le problème par l'autre bout et une fois encore ne pas céder à la provocation d'une équipe qui ne sera sans doute pas au mieux psychologiquement parlant. «*D'aucuns estiment que notre série face aux Langnau Tigers a laissé des traces, raconte Mike Lussier. C'est peut-être vrai, mais Coire se trouve dans la même situation après s'être incliné devant Ambri-Piotta. Dans ces cas-là, il n'y a rien de tel que du concret, un succès en l'occurrence, pour retrouver un bon élan. Nous l'avons depuis mardi. Tâchons donc*

de le garder dans notre camp.»

Le verdict de ce premier acte n'est pas sans rappeler celui de la série précédente. «*J'y pense aussi, convient Mike Lussier. Cela dit, le deuxième match aurait dû nous revenir. Oui, il était à nous... Il s'agira donc de répéter notre performance, tout en concrétisant. Il faut absolument que les efforts fournis mardi dernier à Coire trouvent un prolongement. Non, il est inimaginable de leur laisser la victoire sur notre glace. S'ils la veulent, il faudra qu'ils nous passent dessus!*»

Au terme d'une séance principalement axée sur la récupération, le Canadien a décidé de ne rien modifier à une équipe qui lui a donné entière satisfaction dans les Grisons. «*Nous sommes conscients que nous ne sommes pas les meilleurs de la ligue, rappelle-t-il. Dans ce type de confrontation, la manière n'a que très*

peu d'importance. Pour moi, on peut même marquer un but avec l'oreille, cela m'est totalement égal. Cela dit, il faut rester réalistes et garder les yeux en face des trous. Les gars croient que nous sommes capables d'élaborer un autre jeu sur notre glace et c'est faux. Dès lors, il n'y a que le sérieux et la discipline pour nous en sortir.» On ajoutera à ces qualités l'envie de se faire castagner. «*Nous sommes revenus de Coire avec des bleus que l'on ne peut pas compter*» constate Mike Lussier.

Il y a fort à craindre que le «tarif» sera le même ce soir. Dès lors, la seule recette semble bel et bien consister en une deuxième victoire qui rapprochera tout le monde du soleil des vacances. Qui, lui, gommara tout en douceur les traces laissées par les hockeys vicieux du Hallenstadion...

JFB

HELIO MAZOUT S.A.

Succ. Meyer-Franck
La Chaux-de-Fonds
Mercier - Le Locle

TRÈS PROCHE DE VOUS...

032 927 32 32

MAZOUT - ESSENCE - DIESEL

SE CHAUFFER AU MAZOUT
LA BONNE DÉCISION

À L'AFFICHE

LNA, play-off, demi-finales
(au meilleur de sept matches)

Ce soir

20.15 Berne - Lugano (TSI 2)
(1-2 dans la série)
Kloten Fl. - ZSC Lions (SF 2)
(0-3 dans la série)

LNA, play-out, finale
(au meilleur de sept matches)

Ce soir

19.30 La Chaux-de-Fonds - Coire
(1-0 dans la série)

Première ligue, tour final

Ce soir

20.15 Lyss - Franches-Montagnes
(à Bienne)

Classement

1. Uzwil	1	1	0	0	8-5	2
2. Fr.-Montagnes	0	0	0	0	0-0	0
3. Lyss	1	0	0	1	5-8	0

Promotion en première ligue

Hier soir

Prilly - Monthey 3-5

Classement final

1. Monthey	10	7	1	2	38-21	15
2. Prilly	10	6	1	3	43-25	13
3. Meyrin	10	6	1	3	32-23	13
4. Fleurier	10	5	1	4	30-26	11
5. Nord Vaudois	10	2	1	7	22-32	5
6. Montana	10	1	1	8	22-60	3

Monthey est promu en première ligue

WERTHANOR

FABRIQUE DE BOÎTES ET BRACELETS DE MONTRES

Pour renforcer nos équipes, nous cherchons pour entrée immédiate ou à convenir:

- Mécaniciens-régleurs C.N.C. tournage responsable d'équipe (2x8 de jour)
qualifiés, connaissant si possible les commandes NUM pour assurer une production « haut de gamme »

Nous offrons toutes les prestations d'une entreprise moderne à des personnes motivées et décidées à s'investir sérieusement dans le développement d'une entreprise dynamique.

Envoyez vos offres écrites avec curriculum vitae et certificats de travail au **Service du personnel de Werthanor S.A., case postale 9, 2400 Le Locle.**

132-090813



Notre entreprise, dont le siège se trouve à Granges, fait partie du Swatch Group. Le succès de nos produits innovants de haute qualité allié au savoir-faire de nos collaborateurs/trices ont fait de nous un des leaders mondiaux de la fabrication de montres, de mouvements et de composants d'horlogerie.

Dans le cadre du renforcement de notre position de leader, nous proposons à des jeunes gens motivés des

Places d'apprentissage pour 2001

Polymécanicien/ne (4 ans)

Tes tâches

Outre ta capacité à suivre les cours en faisant preuve d'initiative personnelle, tu es également en mesure de satisfaire aux exigences d'un secteur en évolution constante et d'apporter ta contribution à une formation axée sur l'avenir.

Ton profil

Entre autre être consciencieux, autonome et avoir un esprit d'équipe. Des connaissances de base en allemand et en anglais sont un atout.

Notre offre

Encadré par une équipe de formateurs motivés, tu apprendras ton futur métier à l'aide de concepts et d'outils modernes. Afin d'encourager la mobilité de nos apprentis, des modules de formation seront organisés en partenariat avec d'autres entreprises du Swatch Group.

Pour postuler

Tu accomplis ta dernière année scolaire et nous fais parvenir ton dossier de

candidature complet. **Délai de postulation: 30 avril 2001.**

Nous nous réjouissons de faire ta connaissance!

ETA SA Fabriques d'Ebauches
Avenue Robert 13, 2052 Fontainemelon
Tel. 032 / 854 12 88
e-mail: jean-paul.widmer@eta.ch

UNE SOCIÉTÉ DU SWATCH GROUP

145-754585

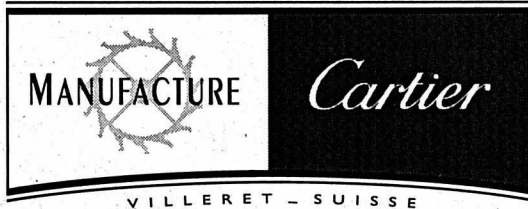

Nous sommes une Manufacture Horlogère
D'ASSEMBLAGE DE MONTRES
ET MOUVEMENTS HAUT DE GAMME
située à 20-30 minutes de voiture
de Neuchâtel et de La Chaux-de-Fonds.

Nous souhaitons engager de suite, ou pour date à convenir, un/e

Contrôleur des Opérations Industrielles

Vos tâches:

Rattaché(e) à la direction financière, vous êtes responsable des principales tâches suivantes:

- Rechercher de façon systématique et en toute transparence des gains de productivité (organisation et processus) afin d'optimiser les coûts de fabrication.
- Mesurer les performances financières de la fabrication par lignes de produits/marques.
- Proposer aux équipes de Direction et Opérationnelles des indicateurs de performance.

Votre profil:

- Formation technique supérieur (ETS, EPF) et une post-formation en gestion financière.
- Expérience confirmée en organisation industrielle.
- Intérêt marqué pour rechercher des solutions optimales et évolutives de production.
- Capacité à concevoir des plans d'amélioration en intégrant des paramètres financiers pour assurer une meilleure compétitivité.

Si vous êtes prêt(e) à relever un nouveau défi et souhaitez intégrer un Groupe offrant des perspectives d'évolution et des avantages sociaux modernes, merci d'envoyer votre dossier complet (lettre manuscrite, CV, copies de diplômes et certificats, photo) à notre Conseil:



COPERMAN SA
CONSEIL EN RESSOURCES HUMAINES
CH-1800 VEVEY - AVENUE PAUL CÉRÉSOLE 24
TÉL. 021 925 80 10 • FAX 021 925 80 11
OU PAR E-MAIL: GENEVIEVE.HUSTACHE@COPERMAN.CH

LES MANUFACTURES SUISSES V-L-G

028-298603/4x4

Société de courtage

cherche

pour son service interne:

Un/e secrétaire

- Justifiant de quelques années d'expérience dans le domaine des assurances ou de la banque
- Bonne connaissance de l'anglais et de l'allemand parlé et écrit
- Maîtrisant les outils informatiques tels que Word/Excel/E-mail/Internet

Pour son service externe:

Conseiller(ères)

- Dotés(es) de plusieurs années d'expérience et de succès dans le domaine des assurances ou bancaire
- Maîtrisant la finance et la prévoyance professionnelle
- Ayant une bonne connaissance des branches non-vie

Vous souhaitez intégrer une équipe dynamique, travailler à l'aide d'outils modernes et performants dans un univers de travail agréable et vivant.

Vous disposerez de prestations sociales au-dessus de la moyenne et bénéficierez d'un intérêt à la bonne marche de l'entreprise.

Faire offre sous chiffres E 028-299305 à Publicitas S.A., case postale 1471, 2001 Neuchâtel 1.

028-299305/DUO

AUTOS-MOTOS-VÉLOS

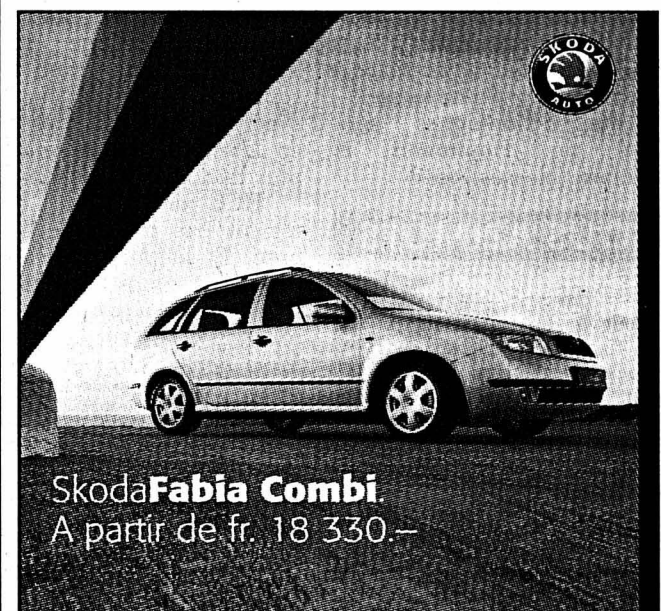

Skoda **Fabia Combi**
A partir de fr. 18 330.-

L'esprit pratique et l'élégance réconciliés. www.skoda-auto.ch



AUTO-PASSION Neuchâtel
Tél. 032/731 82 60
Internet. www.autopassion.ch
E-mail: autopassion.lf@bluewin.ch

GARAGE CH. FATTON Buttes
Tél. 032 / 861 30 33

INTER-AUTO La Chaux-de-Fonds
Tél. 032 / 926 13 50

JF AUTOMOBILES Fontainemelon
Tél. 032 / 853 53 52

028-299716/DUO

DIVERS

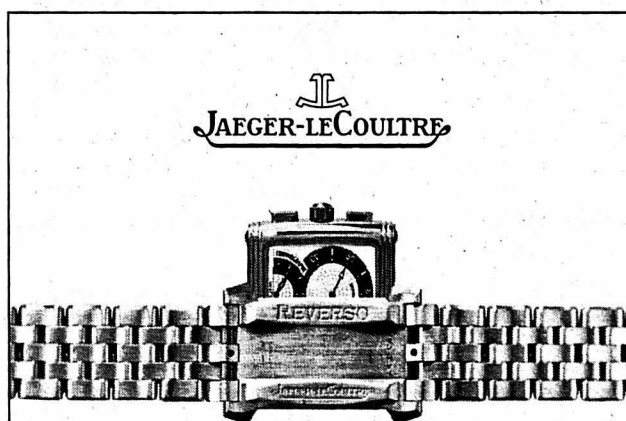

Jaeger-LeCoultre, Manufacture horlogère de haut de gamme, exprime créativité et dynamisme depuis 1833. Présents dans le monde entier et en fort développement, nous recherchons pour Le Sentier et Porrentruy (H/F):

des Horlogers complets
ayant de l'expérience
dans le montage, le réglage et l'achevage.

Vous êtes titulaire d'un CFC horlogerie ou équivalent et vous désirez acquérir la formation nécessaire et complémentaire pour devenir des praticiens confirmés, vous investir sur des mouvements d'horlogerie soignée, travailler sur nos montres Reverso et rejoindre une équipe motivée.

Nous vous offrons la possibilité de rejoindre une Manufacture horlogère internationale, un cadre et un environnement de travail agréables, dans une ambiance dynamique.

Les candidats intéressés doivent faire parvenir leur dossier (C.V., lettre de motivation, photo) à l'adresse suivante:

Manufacture Jaeger-LeCoultre S.A.
Rue de la Golisse 8 - 1347 Le Sentier
e-mail: bj@jlc.ch
Internet: www.jlc.ch

4x4/22-113194

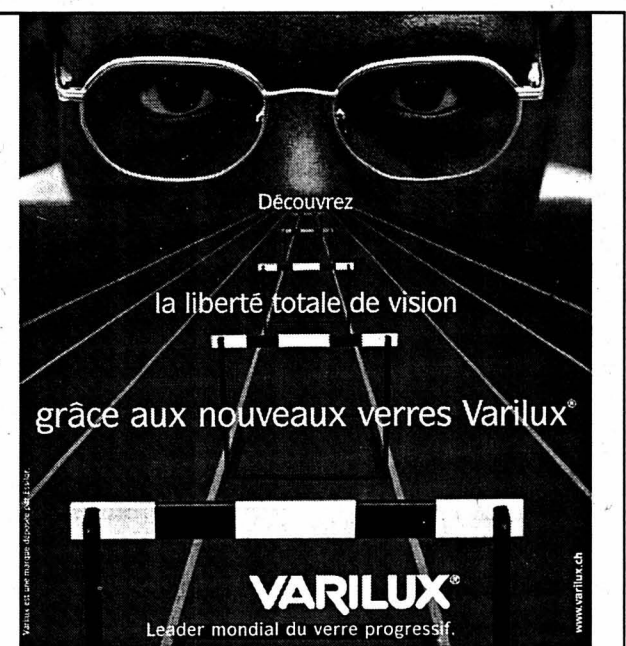

Découvrez
la liberté totale de vision
grâce aux nouveaux verres Varilux®

VARILUX®
Leader mondial du verre progressif.

Votre Varilux Spécialiste

novoptic
Une équipe d'opticiens au service de votre presbytie

Av. Léopold-Robert 51 - « sous les Arcades »
2300 La Chaux-de-Fonds - Tél. 032/913 39 55

Rue Daniel-JeanRichard
2400 Le Locle - Tél. 032/931 15 05

132-089102



LE EXPRESS

L'Impartial

4 QUOTIDIENS LEADERS DANS LEUR MARCHÉ!

Le Quotidien Juraissien

LE JOURNAL



SKI ORIENTATION

Lors de sa première course comptant pour la Coupe du monde, Marc Lauenstein a pris une très belle 20e place. Cette course longue distance s'est déroulée à Rovaniemi, en Laponie finlandaise, par une température de -23 degrés. C'est une superbe performance que le sociétaire du CO Chenau a réalisée dans un terrain typiquement scandinave et extrêmement technique. La principale difficulté consistait à trouver les choix de chemins idéaux dans les labyrinthes de pistes qui avaient été tracés sur une colline habituellement destinée à la pratique du ski alpin.

Il a fallu beaucoup de temps au Neuchâtelois pour trouver le bon rythme. Ses ailes lui ont poussé dans la deuxième partie de la course. «Je me sentais en pleine forme, comme jamais encore cette saison, et cela a été la clé de mon résultat!» Marc Lauenstein ne se sentait toutefois pas encore au point au niveau de sa technique. Peter Mosimann, chef de file de l'équipe de Suisse, a terminé septième à 3'05".

Classements: 1. Lank (Fin) 26'00. 2. Khrennikov (Rus) à 11". 3. Keskinarkaus (Fin) à 1'13". **Puis:** 20. Marc Lauenstein (CO Chenau) à 10'18"/.réd.

SPORT-TOTO

Concours No 11

1. Bâle - Lugano	1 X
2. Sion - Servette	X
3. Saint-Gall - Lausanne	1
4. Zurich - Grasshopper	2
5. Bellinzona - Winterthur	1
6. Lucerne - Aarau	1
7. Young Boys - NE Xamax	X 2
8. Yverdon - Wil	1
9. Dortmund - Leverkusen	1 X
10. Schalke 04 - Fribourg	1 X 2
11. 1860 Munich - Bayern	X 2
12. Lazio - Juventus	X
13. Udinese - Parme	2

JEUX

Loterie à numéros

2 - 9 - 16 - 19 - 31 - 41.

No complémentaire: 45.

Joker

243.199.

GAINS

Loterie à numéros

2 x 5 + cpl Fr. 157.769,40
127 x 5 4259,40
5604 x 4 50.-
96.295 x 3 6.-

Le maximum de 6 numéros n'a pas été réussi. Somme approximative au premier rang du prochain concours: Fr. 1.300.000.-

Joker

3 x 5 Fr. 10.000.-
38 x 4 1000.-
314 x 3 100.-
3376 x 2 10.-

Le maximum de 6 numéros n'a pas été réussi. Somme approximative au premier rang du prochain concours: Fr. 530.000.-

PMUR

Hier à Vincennes

Grand Prix du Conseil Général de la Mayenne

Tiercé: 8 - 12 - 11.
Quarté+: 8 - 12 - 11 - 16.
Quinté+: 8 - 12 - 11 - 16 - 14.

Rapports pour 1 franc

Tiercé dans l'ordre: 26,50 fr.
Dans un ordre différent: 5,30 fr.
Quarté+ dans l'ordre: 236,80 fr.
Dans un ordre différent: 29,60 fr.
Trio/Bonus (sans ordre): 1,70 fr.

Rapports pour 2 francs

Quinté+ dans l'ordre: 2080.-
Dans un ordre différent: 41,60 fr.
Bonus 4: 17,20 fr.
Bonus 3: 2,20 fr.

Rapports pour 5 francs

2sur4: 10.-

BANCO JASS

♥ 7, 8, R ♦ 7, 8, R
♣ 10, V, D ♠ 7, 10, R

Course à pied Semi du CEP: sous une pluie de... records!

La pluie a heureusement épargné les 118 participants - record de l'épreuve - de la septième édition du Semi-Marathon du CEP Cortaillod. Il s'agissait également de la première des 14 manches du Championnat neuchâtelois 2001 hors stade, en dépit de quelques hectomètres parcourus sur le stade du Littoral...

Sous l'impulsion notamment de l'Ethiopien Mitiku Megueressa (TVL Berne), le premier kilomètre a été parcouru en 3'15". A ses basques, seul le routinier José Abrentes (CA Sierre), Marc-Henri Jaunin étant d'abord là pour se tester avant le Marathon de Paris du 8 avril. Chez les dames, Corinne Isler précédait de peu la Sierroise Isabelle Florey. Une valeureuse délégation valaisanne était venue se préparer pour le Marathon de Turin.

Championnat des courses neuchâtelaises
Hors stade

Au quart d'heure, le duo Megueressa-Abrentes avait porté son avance à 15 secondes sur Ventura-Catarino, à 35 secondes sur Jaunin. Corinne Isler, doublée par Isabelle Florey, semblait pouvoir se maintenir dans sa foulée, alors que Yolande Moos (CA Sierre) brigait déjà la victoire de la caté-

gorie dames vétérans II. La première Coupe «jeunes foulées», mise sur pied par le groupe de promotion des courses hors stade, a déjà réuni près de cent coureurs lors de ses deux premières manches. Et il en est attendu des centaines (un millier?) au Kids Tour BCN dont le classement final sera pris en compte. A ce jour, soit après le championnat cantonal de cross-country et la Coupe du vignoble, les plus grands totaux ont été obtenus par les valeureux Daniel Hostettler, Théophile Puemi, Morgane Mella et Tiffany Langel.

Classements

Ecoliers C (1992-93): 1. Anouck Francillon (CC La Chaux-de-Fonds) 80 points. 2. Jocelyne Hostettler (FSG Le Locle) 70. 3. Joana Gianni (CEP) 63. 4. Jessy Jeanmairet (CEP) 50. 5. Stefany Ourgli (FSG Corcelles-Cormon-

LA CHAUX-DE-FONDS - SPIEZ 19-19 (14-9)

L'avant dernier match de la saison fut le meilleur! L'enjeu était de taille puisque les Chaux-de-Fonnières rencontraient le leader et qu'un bon résultat était nécessaire pour pouvoir accéder aux finales de promotion en deuxième ligue. Les chaux-de-fonnières ont ouvert la marque dès les premières minutes et ont tenu leur avance jusqu'aux dernières secondes de la partie. Les actions collectives sortaient tout droit des manuels, la balle circulait vite, la défense adverse se trouvait souvent en difficulté... La seconde période commençait sur un autre ton avec une défense de Spiez beaucoup plus avancée. Les Bernoises firent valoir leur surprenantes qualités de tireuses en perforant la défense chaux-de-fonnière de loin à plusieurs reprises. Le score resta à 19-18 pendant plus de 10 minutes



Avec 118 concurrents, le Semi-Marathon du CEP a enregistré un nouveau record de participation. photo Marchon

gorie dames vétérans II. Les dix premiers kilomètres furent avalés en 33'05" par le duo de tête. Allure toujours aussi soutenue par la suite avec un temps de 48'40" après 15 km. Quand l'Ethiopien allait-il lâcher le Valaisan?

Réponse lors du 19e km. Un chrono record de 1 h 07'52" pour Megueressa (son meilleur semi-marathon en 1 h 06") qui faisait partie de l'é-

quipe de son pays aux JO de Barcelone sur 1500 m! Arrivé en Suisse il y a 17 mois, souvent freiné par l'état actuel de ses jambes, il préfère désormais les plus longues distances. Il sera ainsi au rendez-vous de Chiètres.

Du côté féminin, un bon chrono également pour Isabelle Florey en 1 h 20'23" qui précède de 26 secondes Corinne Isler, son aînée, qui a

toujours espéré revenir, et qui réalise là son meilleur chrono. A signaler enfin que les prochains points marqués pour le Championnat neuchâtelois hors stade seront attribués à partir des classements finaux du TDCN.

Classements

Dames: 1. Isabelle Florey (CA Sierre) 1 h 20'23". 2. Marion Mordasini (CEP) 1 h 33'02".

drèche) 27. 6. Elodie Jakob (Pomy) 20.

Ecoliers C: 1. Théophile Puemi (CEP) 150. 2. Sven Montandon (CEP) 35. 3. Sébastien Weibel (Neuchâtel) 30. 4. Baptiste Hunkeler (Cormondrèche) 25. 5. Loïc Botteron (FSG Corcelles-Cormondrèche) 23. 6. Jeremy Faure (Le Locle) 18.

Ecoliers B (1990-91): 1. Tiffany Langel (La Sagne) 330. 2. Stéphanie Kull (ERB Cornaux) 175. 3. Sereia Gosteli (La Brévine) 80. 4. Julie Mella (Gym Boudry) 74. 5. Barbara Dell-Atti (FSG Le Locle) 60. 6. Annaik Bailod (CEP) 45.

Ecoliers B: 1. Daniel Hostettler (FSG Le Locle) 210. 2. Jonathan Puemi (CEP) 127. 3. Sébastien Wuthrich (FSG Le Locle) 110. 4. Antoine Grisel (Vaumarcus) 81. 5. Pierre Bonjour (Eculens) et Jaunes Seghrouchni (Yverdon) 22.

Ecoliers A (1988-89): 1. Morgane Mella (Gym Boudry) 270. 2. Sarah Raemy (Gym Bou-

dry) 75. 3. Mélanie Gay (Bevaix) 61. 4. Maude Rohrer (La Sagne) 50. 5. Victoria Presello (Môtiers) 49. 6. Violaine Vuille (FSG Le Locle) 38.

Ecoliers A: 1. Martin Feller (LAG Diemtigtal) 110. 2. Timothy Langel (La Sagne) 105. 3. Damiano Ciaccio (La Chaux-de-Fonds) et Dimitri Gianni (CEP) 68. 5. Antony Wuthrich (FSG Le Locle) 37. 6. Michael Verniers (NSS) 22.

Cadettes B (1986-87): 1. Manon Racine (CA Courtelary) 70. 2. Athalie Gosteli (La Brévine) 50. 3. Mélanie Reymond (CHP Vernier) 35. 4. Audrey Mermillon (Olympic) 23. 5. Anita Krammer (LAG Diemtigtal) 18. 6. Lucie Jeanbourquin (Olympic) 18.

Cadets B: 1. Gabriel Grünwald (All Blacks) 50. 2. Bernhard Jost (All Blacks) 25. 3. Christophe Rohners (NS) 17. 4. Michael Rohrer (La Sagne) 13. 5. Christophe Corthesy (Olympic), Loïc Broustet (Servion) et Yann Margot (USY) 10. **ALF**

HANDBALL

jusqu'à 30 secondes de la fin lorsque Spiez égalisait sur penalty. Les Chaux-de-Fonnières (néo-promues) ne participeront aux finales de promotion qu'en cas de défaite de leur adversaire direct.

La Chaux-de-Fonds: Ballmer, Berisha, Borowko (6), Ditisheim, Droz (3), Dudan (3), Eulo, Groff (4), Li Sen Lié (2), Meunier, Rais (1), Vrolix.

Classement: 1. Spiez 13-25. 2. HGO 13-20. 3. La Chaux-de-Fonds 13-19. 4. Langendorf 13-11. 5. Köniz 12-9. **ISL**

NEUCHÂTEL - JEGENSDORF 18-19 (10-10)

Neuchâtel: Cuesta, Kadlus (5), Parrat, Straub (1), Piotrowski (1), Leuenberger, M. Pettenati, Milz (11), Loosli, Jeandupeux, Hoffman.

NEUCHÂTEL - HINDELBANK 21-17 (13-8)

Neuchâtel: Cuesta, Kadlus (3), Parrat (3), Straub (7),

Leuenberger, M. Pettenati (1), Milz (5), Jeandupeux, Hoffman(2).

Contre Jegensdorf, les Neuchâtelois (troisième ligue) eurent mille peines à poser leur jeu. Gênés par une défense compacte, ils réussirent à atteindre la pause sur un score nul. Jouant de manière beaucoup trop précipitée, ils ne purent toutefois pas passer l'épave durant la seconde période, manquant légèrement de réussite. Ils réussirent à relever la tête trois jours plus tard en prenant la mesure du leader. Grâce peut-être à un brin de réussite, ils prirent d'emblée le match en main et surent préserver leur avantage. Les Neuchâtelois empêchèrent ainsi deux points qui leur assurent au minimum une place de barragiste. Le prochain derby à Neuchâtel face à La Chaux-de-Fonds risque d'être très chaud. **DMI**

Dames vétérans I: 1. Corinne Isler (La Cibourg) 1 h 20'47". 2. Astrid Schaffner (Team Asics) 1 h 24'46". 3. Doryane Schick (Fleurier) 1 h 28'22".

Dames vétérans II: 1. Yolande Moos (CA Sierre) 1 h 23'26". 2. Rolande Donzé (Boudry) 1 h 42'12". 3. Céline Desy (TT Vignoble) 1 h 45'07".

Messieurs: 1. Mitiku Megueressa (TVL Berne) 1 h 07'52". 2. Roger Gerber (Biberist) 1 h 12'06". 3. Marc-Henri Jaunin (CEP) 1 h 13'49". 4. Vincent Buchs (Fit Performance) 1 h 14'44". 5. Nicolas Herren (Arzier) 1 h 15'22". 6. Vincent Parisot (La Chaux-de-Fonds) 1 h 15'42". 7. Philippe Nussbaum (Gorgier) 1 h 15'54". 8. Xavier Palfi (Versoix) 1 h 16'02". 9. Beat Bähler (Riedholz) 1 h 16'13". 10. Pierre-André Wenger (Villeneuve) 1 h 18'00". 11. Fabio Maini (Marin) 1 h 18'06". 12. Alfonso Silva (Peseux) 1 h 18'08". 13. Patrice Isler (La Cibourg) 1 h 18'29".

Juniors: 1. Asaël Gosteli (SC La Brévine) 1 h 20'21". 2. Patrick Baretto (CEP) 1 h 23'58".

Vétérans I: José Abrentes (Sierre) 1 h 08'35". 2. Ventura Catarino (Brigue) 1 h 11'32". 3. Jacques Blanc (Stade Genève) 1 h 12'45". 4. Pascal Cobos (Bevaix) 1 h 13'45". 5. Francisco Pesandin (La Vallée de Joux) 1 h 16'33". 6. Pierre-Alain Lonfat (Les Marécottes) 1 h 16'39". 7. Jean-François Junod (Boudry) 1 h 17'50". 8. Didier Yerly (Dombronn) 1 h 18'10".

Vétérans II: 1. Jean-Victor Bagnoud (Chermignon) 1 h 20'34". 2. Gérard Morard (Neuchâtel) 1 h 23'37". 3. Julien Borgognon (Lausanne) 1 h 24'23".

Vétérans III: 1. Maurice Fiaux (Chavannes-le-Chêne) 1 h 26'41". **ALF**

TIR À L'ARC

Le Bogen-Club Thurland Wil a organisé le week-end dernier le 8e championnat de Suisse indoor de l'Association sportive de tir à l'arc en campagne suisse. Les 150 archers se disputaient les meilleures places dans les différentes catégories. Il fallait tirer 60 flèches à 18 yards (18,3 m). Les Neuchâtelois, représentés par Les Compagnons de Sherwood de La Chaux-de-Fonds, se sont bien comportés puisque le jeune Sven Erard a conquis le titre en catégorie compound écoliers. Jonathan

Parel a remporté la médaille d'argent chez les juniors, une catégorie où Samuel Nussbaumer s'est classé cinquième.

Chez les vétérans dames, Françoise Schafroth a gagné le titre alors que Ewald Schill a terminé troisième chez les vétérans hommes. En catégorie recurve hommes, Francis Barben s'est classé septième. En catégorie arc nu vétérans dames, Marie-Lise Schill a décroché le titre et tire assorti d'un nouveau record de Suisse. /réd.

BRÈVES

HIPPISEME

Jonatan Gil huitième

Jonatan Gil et son cheval «Quichot van't Exelhof» ont pris la huitième place du classement final lors des épreuves juniors du concours hippique de Corminboeuf. Les bons résultats du cavalier chaux-de-fonnière durant la saison 2000 lui ont permis de se joindre au cadre B de l'équipe de Suisse junior. /réd.

Dix nouveaux attelers

Fred Cachelin a récemment présenté dix candidats au brevet d'attelage. Après plusieurs mois de cours théoriques et pratiques, la journée d'évaluation s'est terminée pour tous par l'obtention du brevet d'attelage. MM. Jean-Jacques Hänni et Edgard Mornod ont apprécié la bonne préparation des élèves et la bonne organisation de cette journée. Tous deux ont rappelé aux participants les mesures de prudence: ne pas précipiter la mise dans les limonnières, toujours une personne devant le cheval, vérifier que tout soit mis correctement, ne jamais partir seul avec un attelage, être vigilant, un cheval aussi bien mis qu'il soit peut avoir des réactions irrationnelles. La participation de jeunes élèves à ces cours prouve que l'attelage n'est pas une discipline réservée aux «papis». Les lauréats sont René Beuret, André

Rais, Bastien Schwarz, Elizabeth Gartenmann, Anne-Chantal Gartenmann, Charles Gartenmann, Mathieu Landert, Elisabeth Spahr, David Kohnke, Natacha Godel. /réd.

NATATION

Régionales en forme

Première équipe romande à l'issue du tour qualificatif, le club de La Chaux-de-Fonds a réalisé une bonne performance lors du championnat suisse espoirs des clubs le week-end dernier à Uster. Les filles de La Chaux-de-Fonds (Solange Abbet, Laura Agostini, Anouck Devos, Noémie Guggisberg et Iris Matthey), ont terminé cinquième, réalisant 10.992 points. Un résultat de bonne augure en vue des critères romands où le club de La Chaux-de-Fonds devra jouer les premiers rôles. /réd.

SKI ALPIN

Une bonne course

Léonie Frôte a pris une bonne 47e place lors d'un slalom FIS qui s'est déroulé récemment à Château d'Oex. Créditée de 1'44"42, la Neuchâteloise n'a concédé qu'une quinzaine de secondes à la gagnante qui n'est autre que Marlies Oester (1'29"09), membre du cadre national. Un résultat encourageant pour la juniors du Giron jurassien. /réd.



Tél. 032/911 24 10
Fax 032/968 48 63

bazar.ch/01

PUBLICITAS SA
Place du Marché
2302 La Chaux-de-Fonds

A vendre

TABLE RONDE, + chaises, salle à manger
Tél. 032 725 33 30 028-299534

3 TOURS DE LITS et 1 coiffeuse avec
glace et marbre, Fr. 100.-. Tél. 032
731 37 95. 028-299598

CANOË CANADIEN fait par Dussuet à
Genève, bateau de l'équipe suisse dans les
années 50, 480x80 cm, 3/4 places, fibre de
verre et plastique, bancs acajou, coussins
flottants, jupe et rames. Parfait état. +
remorque polyvalente, parfait état. L'en-
semble Fr. 1600.-. Tél. 032 926 52 49 ou tél.
079 462 75 75 Steudler Raoul, Endroits 2,
2300 La Chaux-de-Fonds. 132-090933

DEUX FAUTEUILS Voltaire, à recouvrir,
une armoire Vaudoise, deux portes en
orme, un canapé "Confident", en très bon
état. Tél. 032 730 62 36, dès 17 heures.

LIQUIDATION, chambre à coucher, salon,
salle à manger, meubles de cuisine, livres,
bibelots, lave-linge, frigo. Vendredi 16
mars de 16 à 18 heures, samedi 9 à
13 heures, Oratoire 3, 2ème, Neuchâtel.

PNEUS-NEIGE (4), montés sur jantes
Good-Year, 145/80 R13 70% pour Opel
Corsa, Fr. 50.-. Tél. 032 753 26 79. 028-299752

PC 450 MHG, + imprimante, 1 écran 17"
+ modem. Fr. 980.-. Tél. 079 540 17 83

PIANO Burger & Jacobi, brun, bon état,
Fr. 1500.-. Tél. 032 941 33 59, 079 641 98 55

RADIOS ANCIENNES et diverses
machines à coudre. Tél. 032 731 56 40.

SUPERBE ARMOIRE, 3 portes, avec
miroir, valeur Fr. 2800.-, cédée Fr. 1200.-.
Presse à repasser neuve Fr. 300.-. Tél. 032
725 52 41. 028-299725

VAISSELIER, chêne massif. Fr. 4000.-. Tél.
032 968 21 98 ou 079 471 09 06. 132-090877

Rencontres

DISPONIBLE POUR L'AMOUR? Écoutez
le message: tél. 021 683 80 71 (24h/24).
022-126501

FEMME DE CLASSE, 52 ans, divorcée,
distinguée, cultivée, féminine, active,
cherche gentleman libre, chaleureux, non
fumeur, bonne situation, âge en rapport.
Ecrire sous chiffre M 132-090875 à Publici-
tas S.A., case postale 2054, 2302 La Chaux-
de-Fonds.

Vacances

CASLANO/Lac de Lugano. Maisonnettes
et appartements de vacances à louer. Tél.
091 611 80 81. 024-268231

MAYEN DE SION, pour Pâques et l'été,
chalet tout confort, pour maximum 5 per-
sonnes, dossier à disposition. Renseignements
au tél. 032 725 04 91. 028-298586

OVRONNAZ, privé loué à 5 minutes des
bains, 3 1/2 pièces, confort, terrasse, garage.
Tél. 027 722 10 93. 036-445525

Demandes d'emploi

CHERCHE travaux de bureau, à effectuer
à mon domicile, équipée en informatique.
Tél. 079 337 66 77. 028-299741

DAME DE CONFIANCE, cherche emploi
chez personnes âgées. Références. Tél. 079
317 19 26. 028-299622

DAME cherche heures de ménage, entre
Neuchâtel et Marin. Tél. 032 725 30 54.
028-299618

JE NETTOIE appartement après déménagement.
Tél. 079 414 95 93. 028-288389

JEUNE ÉTUDIANTE cherche job pour les
vacances scolaires et les week-ends, région
littoral-ouest. Tél. 032 842 31 66. 028-299517

MANŒUVRE EN BÂTIMENT, plâtrerie,
peinture, maçonnerie, avec bonne expé-
rience, cherche travail. Tél. 078 674 68 03.

Offres d'emploi

CHERCHONS personne(s), pour jardi-
nage, 2 à 3 heures par semaine, et net-
toyage intérieur 2 à 3 heures. St-Blaise, tél.
032 753 59 06. 028-299756

ENTREPRISE DE JARDIN cherche jardini-
er. Tél. 079 342 75 44. 132-090987

FEMME DE MÉNAGE est recherchée à La
Chaux-de-Fonds, 3-4 heures par semaine.
Tél. 032 913 39 91. 132-090926

FEMME DE MÉNAGE, 4 heures semaine,
jeudi + vendredi 7h30-9h30, quartier
Beaux-Arts. Tél. 032 724 80 62. 028-299738

URGENT, cherche patente. Tél. 032
913 39 04. 132-090872

Véhicules d'occasion

À BON PRIX achète voitures, bus, camion-
nettes, état indifférent. Tél. 079 257 40 56.
028-297722

ACHÈTE TOUS VÉHICULES (même acci-
dentés). Tél. 032 753 05 48 - 079 60 60 955.
028-298803

AUDI A4 2.6 V6, 1997, 89000 km, clima-
tisation, jantes Dial 17", suspension rabais-
sée, roue alu hiver + autres options, prix à
discuter. Tél. 079 637 32 33. 132-090932

BMW 320 i, 21.10.87, expertisée du jour.
Fr. 2500.-. Tél. 032 725 08 44. 028-299280

CHRYSLER VOYAGER, 1998, 42000 km,
toutes options. Fr. 25000.-. Tél. 032
753 31 79 ou 078 669 91 72. 028-299528

DEUX VÉLOS VTT, homme et femme,
bon état, Fr. 100.- la pièce. Tél. 032
861 46 18 ou 079 342 25 43. 028-299634

MERCEDES E220, coupé, 1993, rouge,
automatique. Tél. 032 721 41 67. 028-299032

MOTO BMW, R1100R, 9-99, 59000 km,
noire-grise anthracite, poignées chauf-
fantes, ABS, porte-bagages, pare-brise,
support valise, Fr. 14000.-, sous garantie
BMW. Tél. 079 637 10 05. 028-299636

OPEL VECTRA 2.0 16V GT, 68600 km,
expertisée. Tél. 032 730 65 56 078 774 03 68.
028-299597

SCOOTER HONDA, Spacy 125, bon état,
27000 km. Fr. 1000.-, à discuter. Tél. 032
861 46 18 ou 079 342 25 43. 028-299630

SUBARU LEGACY BREAK, 2.0 Swiss sta-
tion, blanche, 1995, 135000 km, parfait
état, livrable fin avril 2001, expertisée
08.2000. Fr. 8400.-. Tél. 079 637 64 76.
132-090886

VW LT 35 bâché, expertisé, 88000 km,
1991, Fr. 10900.-. Tél. 032 842 14 60.
028-292974

Divers

AKIRA, l'animé. Qui me le prêterait ? K7,
pal-secam. Tél. 079 613 89 40. 028-299732

BLEU DÉMÉNAGEMENTS. Expérience.
Travail soigné. Tél. 079 420 26 23. 028-298014

DÉMÉNAGEMENTS. Groupage. Distribu-
tion. Philipoz J.-L. Tél. 079 606 05 81.
132-090363

IL RESTE encore quelques places de libre,
à la garderie d'enfants de St-Blaise. Tél.
032 753 13 27. 028-299604

VOTRE DÉCLARATION D'IMPÔTS, dès
Fr. 80.-. Fiduciaire Ritz S.A. Tél. 032
853 36 91. 028-298687

Immobilier à vendre

CHÉZARD. Payez-vous trop de loyer?
Achetez un appartement 4 pièces remis à
neuf. Fr. 229000.-. Tél. 032 853 19 12.

CORTAILLOD, spacieux 3 1/2 pièces, 90 m²
(transformable en 4 1/2), grand balcon, gale-
tas, cave et place de parc, proche centre et
écoles, vue lac et Alpes. Fr. 307000.-. Tél.
079 287 25 42 (soir). 028-298873

FRANCE VOISINE à 30 km de La Chaux-
de-Fonds, villa 7 pièces, terrasse, terrain
clos. Tél. 0033 3 81 64 05 06, le soir.

GRANDSON, dans un site avec vue excep-
tionnelle sur le lac, à vendre magnifique
villa, avec dépendances, piscine, etc... Ren-
seignements sur WWW.VERT-COTEAU.
COM ou au tél. 079 214 12 18. 022-129960

LES BOIS, maison comprenant 2 apparte-
ments (5 pièces + cuisine agencée, séjour
avec cheminée; 2 pièces + cuisine agencée),
terrain et jardin 900 m², garage et
annexe. Fr. 380000.-. Tél. 032 961 18 66, le
soir. 132-090893

LES COMBES, 6 km de Morteau, ferme
rénovée sur 30 ares, 2 appartements,
chauffage central, vue imprenable, grand
calme. Possibilité d'acheter 3 hectares de
terres. Tél. 0033 3 81 67 13 60 ou 0033
3 81 92 65 19. 132-090870

LA CHAUX-DE-FONDS, à vendre, apparte-
ment duplex, 160 m², cheminée, proche
école, centre ville. Tél. 032 914 19 52.

LE LANDERON, 5 1/2 pièces au bord du lac
+ 1 place de parc. Tél. 079 606 29 46.

MÔTIERS, à vendre ou à louer, villa
jumelle 5 1/2 pièces, originale, spacieuse,
lumineuse; 2 salles d'eau, superbe cuisine,
véranda. Tél. 032 863 24 29 patientez pour
sonnerie. 028-299434

30 MINUTES DE MAÏCHE, maison de
village, appartement F6 185 m², garage
3 places, grandes dépendances, 7,8 ares.
FF 550000.-. Tél. 0033 3 81 86 39 13.

Immobilier à louer

AU PETIT-CORTAILLOD, appartement
3 pièces semi-agencé. Fr. 850.-/mois,
charges comprises. Fin avril. Tél. 032
842 60 07, dès 18 heures. 028-299665

BOUDRY, appartement 2 grandes
chambres, cuisine, bain, balcon, place de
parc. Fr. 870.- + charges. Libre. Tél. 032
842 48 56. 028-299538

CENTRE-VILLE, 3 pièces, grande cuisine
habitable, non agencée. Libre dès le 1er
mai 2001, Fr. 760.-, charges comprises. Tél.
032 725 01 28, aux heures de repas. 028-299535

CORCELLES, appartement 3 pièces, bal-
con, jardin. Libre le 31.5.2001. Tél. 032
730 15 70. 028-298974

FLEURIER, 4 pièces dans immeuble rési-
dentiel, salon avec poêle suédois, cuisine
agencée, 2 salles d'eau/W.-C., balcon, cave,
garage. Surface habitable 120 m². Libre le
01.07.2001. Tél. 032 861 36 23, le soir. 028-299712

LES GENEVEYS-SUR-COFFRANE, 6 pièces
avec poutres apparentes, cuisine agencée,
cheminée de salon, 2 salles d'eau, cave,
galetas, garage, jardin de plaisance. Sans
animaux. Libre 1er juillet 2001, Fr. 1700.-,
charges comprises. Tél. 032 857 11 05.
028-299516

HAUTERIVE, chambre meublée dans
villa, proximité bus. Tél. 032 753 14 85.

HAUTERIVE, Rouges-Terres 6, studio,
belle vue sur lac. Fr. 425.-, charges com-
prises. Libre tout de suite. Tél. 078
770 22 60. 028-299788

LA CHAUX-DE-FONDS, Fritz-Courvoisier
24, studios et 2 pièces et 3 pièces avec
balcon et ascenseur, loyers intéressants.
Libres tout de suite ou à convenir. Tél. 032
913 26 55. 132-088897

LA CHAUX-DE-FONDS, quartier Hôpital,
splendide surface 35 m² avec vitrine, pour
bureau, atelier, exposition, Fr. 460.-
charges comprises. Tél. 032 968 06 70 dès
19 heures. 132-090351

SOL heimo Maîtrise fédérale
Parquets • Plastiques
Tapis • Stores
Nous marchons avec vous
Heimo & Fils SA
rue du Parc 9
Case Postale
2302 La Chaux-de-Fonds
tél. 032/968 16 24
Membre ASL/MSP-NETTO 132-088500

LA CHAUX-DE-FONDS, Crêtes 80, beau
5 pièces, balcon. Fr. 1299.50, tout compris,
(+ garage). Tél. 032 857 27 50. 132-090830

LA CHAUX-DE-FONDS, Arc-en-Ciel 7,
4 pièces subventionné, cuisine agencée.
Libre dès le 01.04.2001 ou à convenir. Tél.
032 913 26 55. 132-090896

LA CHAUX-DE-FONDS, chambre avec
douche, vieille ville. Tél. 079 401 64 56.
132-090900

LA CHAUX-DE-FONDS, Jardinière 115,
bel appartement 2 pièces, libre tout de
suite. Tél. 032 753 14 85. 028-299769

LE CRÊT-DU-LOCLE, appartement de
2 pièces, simple, cachet, cheminée. Libre
début mai. Tél. 032 926 08 19 (repas).
132-090884

LE LANDERON, route de Soleure, local
dans parking souterrain, surface 28 m²
(électricité + eau), libre 01.04.01, Fr. 225.-,
Tél. 032 751 13 65. 028-299607

LE LANDERON, rue des Granges 37-39,
petit appartement de 2 chambres + cuisin-
ette & bains. Place de parc/cave, Fr. 650.-,
charges comprises. Tél. 032 751 13 65.
028-299612

LE LOCLE, 4 1/2 pièces, ensoleillé, cuisine
agencée et habitable. Fr. 900.- + charges.
Libre fin mai ou convenir. Tél. 078 803 46 42.
132-090889

LE PRÉVOUX, printemps 2001, 1 apparte-
ment rez-de-chaussée 3 pièces + cuisine
non agencée, cave, jardin, arrêt bus à
proximité. Tél. 032 931 12 70. 132-090924

LIGNIÈRES, magnifique studio, dans
ancienne ferme, cuisine agencée, salle de
bain, grand balcon côté ouest. Libre tout de
suite. Tél. 032 751 15 28, heures repas ou
078 627 65 83. 028-298580

LIGNIÈRES, à louer, un studio soit à l'an-
née ou comme résidence secondaire. Tél.
032 751 47 88 ou fax 032 751 47 88.
028-298538

LE LOCLE PUB DISCO, très bon état, petite
location, contacter: Pralex SA, Fritz-Cour-
voisier 55, La Chaux-de-Fonds. 132-090675

MALVILLIERS, 2 pièces dans ancienne
ferme, grande cuisine, 2 cheminées,
cachet. Fr. 952.-, charges comprises. Libre
01.04.2001 ou à convenir. Tél. 032 857 11 73
ou 079 262 90 52. 028-299593

MÔTIERS, appartement 4 1/2 pièces, avec
cuisine agencée, Fr. 770.- + charges
Fr. 160.-. Date d'entrée 1er juillet 2001. Ren-
seignements Tél. 079 447 41 11 pour visi-
ter s'adresser tél. 032 861 40 22. 028-299621

MONTMOLLIN, garage individuel, accès
facile, dès 01.04.2001. Tél. 032 857 15 35.

NEUCHÂTEL, Côte, 3 pièces, pour 1er
mai. Fr. 940.-. Tél. 032 725 52 16.

NEUCHÂTEL, dès le 30 avril 2001,
3 pièces, cuisine, salle de bains et terrasse.
Fr. 550.-, charges comprises. Tél. 032
753 54 76. 028-299594

NEUCHÂTEL, joli studio avec balcon, cui-
sine agencée, loyer mensuel Fr. 550.-,
charges comprises. Tél. 032 725 64 29.

NEUCHÂTEL, rue du Chasselas 15, tout de
suite, grand studio, cuisine agencée, bal-
con, cave, payé jusqu'à fin mars. Tél. 076
507 94 24. 028-299529

NOIRAIGUE (20 minutes de Neuchâtel),
pour tout de suite, magnifiques apparte-
ments de 2 1/2, 3 1/2 et 5 1/2 pièces, magnifi-
quement rénovés, tout confort. Tél. 032
729 11 03, heures de bureau. 028-298322

NEUCHÂTEL, joli studio dès 01.05.01, cui-
sine agencée. Tél. 079 502 66 04, repas.

NEUCHÂTEL, rue des Parcs, libre
01.04.2001, spacieux appartement
2 pièces, Fr. 675.-, charges comprises. Tél.
078 675 11 98. 028-299563

SAVAGNIER, appartement duplex 4 1/2
pièces, Fr. 1420.- + charges. Tél. 032
853 55 77 ou 032 853 49 51. 028-299475

Immobilier demandes d'achat

FAMILLE (+ 2 enfants), cherche chalet de
week-end, dans le Jura neuchâtelois. Tél.
078 712 70 84. 028-299749

FAMILLE CHERCHE maison à rénover,
sur le Littoral. Tél. 079 646 35 61. 028-299113

Immobilier demandes de location

BEVAIX ou environs proches, cherche
local d'entreposage, environs 30 m². Tél.
032 846 10 76. 028-298935

CHERCHE appartement 2 pièces, rue de la
Côte et environs, loyer Fr. 1000.- maxi-
mum. Tél. 032 725 89 04. 028-299677

FAMILLE cherche un 4-4 1/2 pièces,
1er avril/1er mai, Neuchâtel Ouest et en-
viron (Serrières, Cortaillod, etc.). Maximum
Fr. 1800.-, charges comprises. Tél. 032
331 83 01, agugger@bluemail.ch 028-299668

NEUCHÂTEL, jeune couple sans enfants
cherche à louer appartement ancien de 4 à
5 1/2 pièces, 100 m² ou plus, parquets, pla-
fonds hauts, cheminée. Tél. 078 616 06 69
ou 079 413 46 59. 011-703707

URGENT, cherche dans la région, atelier
pour commerce, avant le 25 mars. Tél. 079
338 00 20. 028-299683

Cherche à acheter

DUVETS plumes, dimension 135x170,
piqués en carré, 2 pièces si possible. Tél.
032 731 73 45. 028-299737

PROJECTEUR SUPER-8 en bon état. Tél.
032 968 51 23. 132-090888

Elle essayait de rectifier son maquillage. Il tint le miroir tandis qu'elle s'appliquait d'un doigt mal assuré. Rosine avait raison. Le visage devant lui était marqué d'amertume. Elle continuait sa poignante confession.

- Le pire, Hugo, ce n'est pas d'être au bout. Brûlée. Usée. Ravagée à l'intérieur. Plus assez belle pour ce travail. Le pire, c'est mon amour pour Clara. Qui m'attache en vieux chien à ses talons. Me fait accepter les pires sarcasmes. Me rend toujours plus maladroite, plus détestable. J'ai perdu toute dignité, Hugo. Je devrais partir et je n'en ai pas le courage.

Il murmura:
- Puis-je vous aider?
- Plus personne ne peut m'aider. Au revoir, Hugo. Et merci...
Navré, il regarda s'éloigner la longue

silhouette légèrement instable sur ses talons trop hauts. Pendant une seconde, il entrevit Rosine avilie comme le premier mannequin déchu. «Il ne faut pas qu'elle pratique ce métier longtemps, songea-t-il, effrayé.»

Il sortit du vestiaire en sonnambule. Il avait oublié ses cigarettes.

Raoul m'inquiète. Il change, je le remarque depuis un certain temps. Sa désinvolture coutumière l'abandonne. Le sport n'est plus son sujet de prédilection. Il parle conjoncture, taux d'intérêt, actions, évoque souvent un copain qui travaille dans l'immobilier. Je tremble en songeant à ma légèreté. J'ai refusé ma part de

UNIHOCCY

CORCELLES-CORMONDRÈCHE - LAUPEN 2-4

CORCELLES-CORMONDRÈCHE - TAVEL 2-2

Encouragés par un nombreux public, les joueurs de Corcelles-Cormondrèche ont tout essayé pour accéder à la troisième place du classement au terme de l'avant-dernière journée. Malheureusement, les joueurs locaux se sont montrés maladroitement au moment de concrétiser et de ce fait, n'ont pas pu faire mieux qu'un point en deux rencontres. Malgré des actions de fort belle facture, Corcelles-Cormondrèche n'a rien pu faire face à l'expérience de Laupen.

Décus après le premier match, les Corcellois ont fait preuve d'un formidable esprit d'équipe contre Tavel en remontant un handicap de deux buts dans les dernières minutes et en empochant ainsi un point. **LSP**

LA CHAUX-DE-FONDS - SCHWARZENBACH 4-7

LA CHAUX-DE-FONDS - RÜTI 8-3

Rendez-vous important pour les Chaux-de-Fonnières ce week-end à Aarwangen. En effet, elles étaient condamnées à marquer au minimum deux points afin de conserver leurs chances de maintien en deuxième ligue. Si lors du premier match, l'enjeu leur échappait en raison d'un relâchement en seconde mi-temps, les Neuchâteloises ne laissaient pas filer l'occasion contre Rütli, signant au passage leur victoire la plus large de la saison. Tout se jouera donc lors de la dernière journée de championnat le 1er avril à Schwarzenbach.

La Chaux-de-Fonds: Zmoos; Billieux, Kälin; Perrenoud; Rohrbach, Koller, Claude; Iseli, Froidevaux, Lo Ricco. **CLR**

Deuxième ligue. Groupe 1. Classement: 1. Tavel 16-25. 2. Köniz III 16-25. 3. Seedorf BE II 16-22. 4. Düdingen 16-20. 5. Corcelles-Cormondrèche 16-17. 6. Alterswil-St. Antoni II 16-16. 7. Taifun Uetlingen 16-15. 8. Laupen 16-14. 9. Albatros Marly-Fribourg II 16-6. 10. W. B. Fribourg II 16-0.

Deuxième ligue. Groupe 3. Résultats: La Chaux-de-Fonds - Rütli 8-3. La Chaux-de-Fonds - B. C. Schwarzenbach 4-7.

Classement: 1. Aergera Giffers III 16-30. 2. Zäziwil-Gauchern 16-25. 3. Seedorf BE 16-23. 4. B. C. Schwarzenbach 16-22. 5. Rütli 16-14. 6. Aarwangen 16-13. 7. Biel-Seeland 16-10. 8. Rac. Herzogenbuchsee-Heim 16-9. 9. La Chaux-de-Fonds 16-9. 10. FA Solothurn 16-5.

SKI ALPIN

Déplacée à son tour en raison du manque de neige, la journée Snowpark du Giron jurassien a eu lieu dimanche dernier dans le stade de compétition de la Berneuse, à Leysin. Elle a connu un grand succès avec la présence record d'une soixantaine de skieurs de l'Arc jurassien, âgés de 11 à 15 ans.

Le programme comportait des phases d'échauffement et d'évaluation dans différentes situations: skicross avec sauts, bosses, virages relevés et slalom géant sur un ski (avec temps chronométrés), virages parallèles dans un couloir et parcours dans une pente non damée (avec notation d'experts), et en fin de journée, la remise à chaque concurrent de la distinction correspondant aux résultats réalisés (Snow-Fun-Racer). Le but de cette journée, sans classement général, sans podium, sans concurrence entre participants, consistait en un défi personnel et la recherche de la meilleure performance possible par rapport à son niveau technique actuel. /réd.

Judo Le talent et la manière permettent à Cortaillod de s'imposer deux fois

Mardi soir, Cortaillod recevait dans la salle de Cort'Agora les équipes de Marly et Bernex dans le cadre des interclubs de LNB. Leader du classement, les carquoies ont usé de tout leur talent pour ne pas égarer de points et finalement s'imposer au terme des deux rencontres.

Bien préparé, les hommes de l'entraîneur Guye ont parfaitement négocié leur rencontre face aux genoivis de Bernex en s'imposant lors de chaque combat sur de parfaites projections comptées ippon. Clément Theurillat (-66 kg), Mathias Zimmermann (-81 kg), Pierre-Yves Baroni (-90 kg) et Piras Musitelli (+90 kg). Seul Alexandre Nebel après un excellent match ne passait pas l'épaulé dans la catégorie des moins de 73 kg et abandonnait les deux seuls points au Samourai Bernex qui s'inclinait sur la marque de 8 à 2.

Opposé à Marly dans une rencontre à haut risque, les

carquoies frémissaient après la défaite de Theurillat en poids léger qui ne remontera pas le score malgré le pressing exercé sur son adversaire en fin de combat. Le feu s'installait dans le camp de Cortaillod lorsque Zimmermann, mené à la marque, ne trouvait pas de solution face au fribourgeois. Il s'imposera finalement dans l'ultime minute du combat sur une superbe technique d'épaulé comptabilisée ippon. Musitelli en +90 kg se laissait surprendre en début de combat par le sociétaire du JC Marly qui prenait l'avantage avant de s'imposer à mi-combat par ippon redonnant un peu d'oxygène aux verts et jaunes. Pierre-Yves Baroni (-90 kg) mettait définitivement Cortaillod à l'abri en empochant les deux points suivants. Alexandre Nebel ne trouvait pas grâce face au redoutable Cerentolla qui scellait le score de la rencontre 6 à 4 en faveur de Cortaillod.

Le suspense reste donc entier dans la lutte pour le play-off de LNA. Talonnant Cortaillod



L'équipe de Cortaillod au complet, toujours leader au classement, s'est imposée à deux reprises mardi soir. photo sp

depuis le début du championnat, Yverdon représente l'ultime obstacle aux chances des

Neuchâtelois dans la course au tour de promotion. Cette rencontre au sommet se déroulera

à fin avril dans le dojo yverdonnois où l'ambiance s'annonce électrique. **GUS**

VOLLEYBALL

Les filles de La Chaux-de-Fonds finissent ce championnat de deuxième ligue féminine de volleyball en pleine forme. Après avoir battu Colombier, elles viennent de faire mordre la poussière au NUC, jusque-là invaincu et assuré du titre de champion cantonal. Elles se sont imposées, non sans difficulté, sur le score de trois set à deux. Les Chaux-de-Fonnières prennent ainsi une option importante pour la deuxième place de ce championnat, synonyme de participation aux finales de promotion. Très motivées aussi, les filles des Cerisiers sauvent leur place dans cette catégorie en battant facilement l'Entre-deux-Lacs (3-0) qui n'arrive plus à faire face à ses problèmes d'effectif. Avec la décision des joueuses du Val-de-Travers de renoncer à partici-

per aux matches de barrage en première ligue nationale et donc reléguées d'office, deux équipes chuteront en troisième ligue. La lutte s'annonce donc très difficile pour Fontaines, Savagnier (6 points) et l'Entre-deux-Lacs (8 points). Cette semaine, la formation de Savagnier a laissé passer sa chance en s'inclinant au tie-break face à Colombier. Elle avait réussi l'exploit à revenir à deux manches partout, avant de s'écrouler au set décisif (15-8).

Chez les garçons, les Colombins s'acheminent vers le titre cantonal et Le Locle est relégué. Le néo-promu Smash Cortaillod, bien que vacillant lors de ses dernières sorties, conservera sa place en deuxième ligue quel que soit l'avenir de la formation de l'Entre-deux-Lacs, en pre-

mière nationale. Cette dernière doit encore participer à des matches de barrage pour sauver sa peau. En troisième ligue féminine, Marin fait cavalier seul et remporte le titre. En queue de classement, Colombier et Savagnier dégringoleront d'une ligue. Du côté de la compétition masculine, les gars de l'Entre-deux-Lacs ont creusé l'écart et s'adjuge le titre de champion. Pour la deuxième place, trois équipes sont encore en lice. Il s'agit de Gym Boudry, VGH La Chaux-de-Fonds et les juniors de Colombier. En Coupe neuchâteloise, dans le tableau féminin, La Chaux-de-Fonds, encore elle, est la première équipe à s'être qualifiée pour la finale, qui se déroulera le 24 mars prochain, aux Ponts-de-Martel. **CPI**

Dames

Deuxième ligue: Cerisiers-G. - E2L 3-0. Colombier - Savagnier 3-2. NUC II - La Chaux-de-Fonds 2-3.

Classement: 1. NUC 12-22. 2. La Chaux-de-Fonds 13-16. 3. Colombier 12-14. 4. Les Ponts-de-Martel 12-14. 5. Cerisiers-Gorgier 13-12. 6. E2L 12-8. 7. Savagnier 12-6. 8. Fontaines 12-6.

Troisième ligue: La Chaux-de-Fonds II - Val-de-Ruz Sport 2-3.

Classement: 1. Marin 11-22. 2. Corcelles-Cormondrèche 12-18. 3. Lignières 12-12. 4. La Chaux-de-Fonds II 12-12. 5. Les Ponts-de-Martel II 12-12. 6. Val-de-Ruz Sport 12-10. 7. Savagnier II 12-4. 8. Colombier II 11-4.

Quatrième ligue: Val-de-Ruz Sport II - E2L II 3-2. Peseux - Val-de-Travers II 1-3.

Classement: 1. NUC III 9-18. 2. Val-de-Travers 10-18. 3. Le Locle 9-14. 4. Peseux 11-8. 5. E2L II 10-4. 6. Gym Boudry 10-4. 7. Val-de-Ruz Sport II 11-4.

Juniors A: La Chaux-de-Fonds II - Cerisiers-G. 1-3. Fontaines - La Chaux-de-Fonds I 0-3. Gym Boudry - La Chaux-de-Fonds II 3-0. Le Locle - NUC 2-3.

Classement: 1. Colombier 13-24. 2. La Chaux-de-Fonds I 14-22. 3. NUC 15-22. 4. Gym Boudry 14-10. 5. Cerisiers-Gorgier 15-10. 6. La Chaux-de-Fonds II 14-6. 7. Le Locle 13-4. 8. Fontaines 12-4.

Juniors B: Le Locle - Val-de-Ruz Sport 2-3.

Classement: 1. Val-de-Travers 12-22. 2. E2L 12-22. 3. Colombier I 12-16. 4. Colombier II 12-12. 5. Val-de-Ruz Sport 12-8. 6. Lignières 12-6. 7. Le Locle 12-6. 8. Les Ponts-de-Martel 12-4.

BADMINTON

Un titre, un! Après les six médailles - une d'argent et cinq de bronze - obtenues il y a deux semaines par les «grands» (15 à 21 ans), le BCC tient enfin son champion de Suisse junior. En catégorie moins de 13 ans, Sylvain Bovet a en effet obtenu son premier sacre national de double. Il a dû se dire que cela commençait à bien faire! Eternel second en double cette année lors des tournois nationaux, le jeune espoir chaux-de-fonnier a dit stop. Au bon moment. Parce que c'était le rendez-vous de

l'année. Celui à ne pas manquer.

Jusque-là, le bilan des jeunes Abeilles avait laissé comme un goût d'inachevé. Mention bien, sans plus. Aux places d'honneur collectionnées par les aînés, le même Sylvain Bovet en avait ajouté une. Une de plus. Restait encore à découvrir l'or. En fouillant dans ses dernières réserves, le pensionnaire des Crétets a enfin trouvé. Avec la joie débordante de celui qui ressent pour la première fois l'émotion d'une victoire qui compte. Un bonheur que Ka-

rine Ferrantin ne connaîtra pas cette année. Tête de série numéro un en simple, la Locoise a trébuché en quarts contre la future gagnante.

Les deux derniers Mohicans - les Neuchâtelois n'étaient que quatre à Spiez, espérons qu'ils seront plus nombreux dans trois semaines aux Crétets - se seront battus jusqu'au bout. Jonathan Wehren et Sabrina Jacquet ont failli créer une mini-sensation ensemble, en catégorie moins de 15 ans. Ce sera pour une prochaine fois! **VCO**

BASKETBALL

Messieurs

Deuxième ligue. Groupe B: UBBC - Marin 117-52. Rapid Bienne II - STB Berne II 78-92. Moutier - Soleure 82-77. **Classement:** 1. UBCC II 12-24. 2. STB Berne II 12-14. 3. Soleure 12-12. 4. Rapid Bienne II 12-12. 5. Université NE 12-8. 6. Moutier 12-6. 7. Marin 12-6.

Troisième ligue. Groupe A: La Chaux-de-Fonds II - Val-de-Ruz 48-73. **Classement:** 1. Fleurier 9-18. 2. La Chaux-de-Fonds II 12-14. 3. Saint-Imier 9-12. 4. UCLA 96 Basket II 10-8. 5. Val-de-Ruz 10-8. 6. Corcelles 9-6. 7. Littoral 9-2.

Cadets: Rapid Bienne - Buchsi

Basket 90-66. Union NE - UCLAS 96 Basket 58-70. STB Berne - Berthoud 57-78. **Classement:** 1. Berthoud 11-18. 2. UCLA 96 Basket 11-16. 3. Soleure 9-14. 4. Rapid Bienne 10-14. 5. Fleurier 10-6. 6. STB Berne 10-4. 7. Buchsi Basket 10-2. 8. Union Neuchâtel 11-0.

Benjamins: STB Berne - Union Neuchâtel 101-24. Val-de-Ruz - UCLA 96 Basket 47-108. **Classement:** 1. UCLA 96 Basket 12-24. 2. STB Berne 10-16. 3. Berthoud 10-14. 4. Rapid Bienne 11-14. 5. La Chaux-de-Fonds 12-10. 6. Moutier 11-8. 7. Union NE 10-4. 8. Val-de-Ruz 11-4. 9. Marin 11-0. /réd.

RUGBY

NEUCHÂTEL - STADE LAUSANNE 18-3 (3-0)

Après deux rendez-vous manqués en raison d'un enneigement trop conséquent, le cochon neuchâtelois piaffait d'impatience dans les starting-blocks pour cette reprise du championnat. Sur sa pelouse détremée de Puits-Godet, Neuchâtel recevait samedi dernier le Stade Lausanne, autrefois habitué de la ligue A.

A voir les conditions, on pouvait s'attendre à un combat de tranchées, et ce, d'autant plus que Neuchâtel se montrait un peu frileux dans ses attaques en première main. Le score de 3-0 à la mi-temps l'attestait, même si un arbitrage particulièrement sévère et adepte de la mêlée à cinq mètres privait les locaux de trois essais.

Cependant, les visiteurs recollaient au score grâce à une pénalité. Et de fait, c'est Stade Lausanne qui avait la maîtrise du ballon en deuxième mi-

temps. Mais dominer n'est pas gagner et les attaques vaudoises se brisaient toutes sur la solide cabane neuchâteloise. Les noir et rouge aboyaient même, par deux essais, pour sceller définitivement leur victoire. Le premier essai par un débordement le long de la touche suite à un bon travail des avants et une ouverture classique et le deuxième sur un coup de pied à suivre de l'arrière pour lui-même, précipitant le cochon dans les maïs vaudois. La messe était dite. Le NSRC se déplace samedi prochain chez les voisins de La Chaux-de-Fonds.

La Chaux-de-Fonds: Steyner, Pantillon (Wilkinson 42e), Lietta (Calestani 75e), Meignez, Kübler (cap, prébandier 70e), Vanetch, Barge, Bryois, Cérède, Fred Cardoche (Krattiger 55e), Zürcher (Pressl-Wenger 55e), Kervadec, Rössli, Potavin (Hüber 50e), Moenne-Loccoz. **PSL**

TENNIS DE TABLE

MÜNCHENBUCHSEE - ÉCLAIR 5-5

La confrontation entre Münchenbuchsee et Eclair était sans doute la plus importante de la saison pour ces deux équipes qui luttent contre la relégation. Autant dire que la défaite était interdite dans les deux camps. Tout commençait avec le pire scénario pour les Chaux-de-Fonnières, menés 3-1 après le double. Plus que le score, le déroulement des événements soulevait de légitimes inquiétudes, puisque Benoit (le joueur phare d'Eclair) souffrait de douleurs à l'épaule et que Perroz s'inclinait face au plus faible joueur adverse sur le papier. La perte du double 21-19 au troisième set, alors que la paire neuchâteloise avait mené 15-9, était encore un coup sup-

plémentaire sur le moral des troupes.

Néanmoins, les Chaux-de-Fonnières réagissent. Benoit maintenait l'équipe à flots en remportant tous ses matches malgré des douleurs musculaires toujours plus insistantes. Le score était alors de 4-4 et le pire comme le meilleur pouvait encore arriver. Straumann, cédaît malheureusement après avoir pourtant remporté la première manche; mais dans le même temps, Perroz se racheta de sa défaite initiale en se défaisant du numéro un bernois.

Avec ce match nul, la décision finale quant à la relégation est reportée au 23 mars, date du dernier tour où les deux équipes se livreront à une bataille à distance. /réd.

Mission Catholique
italienne
du Locle

MATCH AU LOTO

Vendredi 16 mars 2001 à 20 heures
à la Salle Paroissiale du Locle

Abonnement: Fr. 16.-
30 tours
1 tour gratuit
+ cartons

DIVERS

La contribution ecclésiastique?



Valeurs de Vie

«A mes yeux, la contribution est semblable au rôle de l'Eglise: essentielle.»
Karl Dobler, Neuchâtel

132-079970/DUO

Eglise réformée évangélique • Eglise catholique romaine
Eglise catholique chrétienne

Tout doit disparaître

Derniers jours!
Tout doit disparaître!
Profitez, p. ex. Veste de ski de fond pour hommes
LÖFFLER
seul. 70.-

The winner is you
VAUCHER
SPORT SPECIALIST
Berne, Niederwangen,
Shopyland, Bienne
Tél. 031 981 22 22
4x4/5-67241

Dick Optique
Av. Léopold-Robert 64
Tél. 032/913 68 33
La Chaux-de-Fonds

Micro - tours
FOIRE DE BÂLE
Service de navettes MINIBUS
du Locle / La Chaux-de-Fonds à Bâle

HORAIRE
du 22 au 29 mars 2001, tous les jours 2 fois

Départ du Locle	Aller	Aller
Arrivée à la Foire de Bâle	06 h 55	16 h 25
Autres arrêts sur demande.	09 h 00	18 h 30
Départ de Bâle (Foire)	Retour	Retour
Arrivée au Locle et à La Chaux-de-Fonds	12 h 30	18 h 45
vers	14 h 15	20 h 30
Prix depuis La Chaux-de-Fonds	Aller simple et retour	Fr. 30.- Fr. 45.-

Informations/Réservations: MICRO-TOURS
Tél. 079/637 45 83 ou 079/213 63 01 - Fax 032/913 30 08

Machines professionnelles à mettre sous-vide, dès
Fr. 1000.-
Tél. 021/948 85 66

Donnez de votre sang
Sauvez des vies
Tél. 032/967 20 31

GASTRONOMIE

Restaurant «La Grotta»
Demain soir
Tripes
à la neuchâteloise
Fr. 19.-
Réservation souhaitée
Le Bas-des-Frêtes - Les Brenets
Tél. 032/932 45 72

Hôtel de la Couronne
Les Brenets - Tél. 032/932 11 37
Menu de dimanche
Truite au bleu, poularde au Riesling, garniture, dessert, café
Fr. 25.50

LE CAMPUS
Rue de France 31 - 2400 Le Locle
Vendredi 16 mars 2001
dès 19 heures
SOIRÉE PAELLA
Salade, dessert
Fr. 25.- par personne.
Animation musicale par l'orchestre
The New Holiday's Singers
Réservations: tél. 931 05 23

Boccalino du Pilons
IACOBACCI ROMEO
France 33 - Le Locle - Tél. 032/931 18 14
Vendredi / Samedi
Tango Bar
Menu avec animation musicale
Fr. 25.-

malades chroniques.
aider, là où personne ne le fait plus, les malades de longue durée dépendent de notre soutien.
dons sur
c.p. 30-289 986-6

LIGUE PULMONAIRE SUISSE

MEUBLES MEYER

meublorama

SUPERMARCHÉ DU MEUBLE

CHAMBRE A COUCHER
pin massif, armoire 4 portes et tiroirs, lit à 2 places (160 ou 180 cm), 2 tables de nuit et commode (literie en option).

Seulement 1840.-



MEUBLES en pin massif POUR TOUS

Seulement 995.-

PAROI MURALE
avec beaucoup de rangements, niche TV, vitrine éclairée, bar, face pin massif

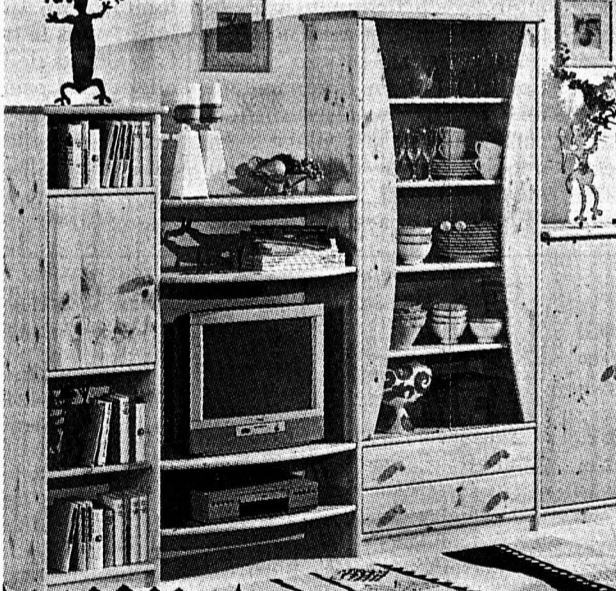

TABLE + 4 CHAIRES
table Ø 110 cm avec rallonge, 4 chaises pin massif

Seulement 535.-



CANAPÉ-LIT
jeune, pratique et confortable, convertible en lit futon

Seulement 375.-



Seulement 995.-

VENTE directe du dépôt (8500 m²)
Notre immense stock vous permet de tout emporter immédiatement.
Sur demande, livraison à domicile

OUVERT de 9h à 12h et de 13h45 à 18h30
Samedi de 9h à 12h et de 13h30 à 17h. Lundi matin fermé

CHOIX INOÛI! Exposition sur 2 étages

GRAND PARKING GRATUIT

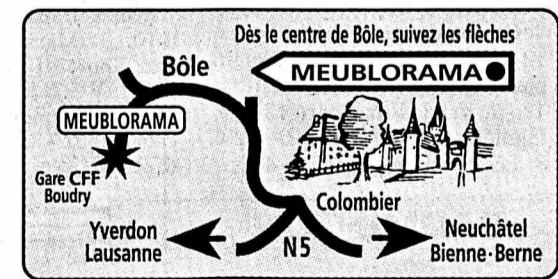

MEUBLES MEYER

meublorama

BÔLE (près de la Gare CFF de Boudry)

Football Le stade, défouloir public pour le peuple iranien

Le football, c'est la tasse de thé des Iraniens. Entre l'austérité des rues de Téhéran et le stade Azadi, pris de folie, le contraste est saisissant. 100.000 spectateurs étaient présents. Mais pas une femme!

De notre envoyé spécial
Jérôme Gachet/ROC

Enfin, à l'aube de ce 5 esfad 1379 - 23 février - les portes se sont ouvertes. A l'heure du petit déjeuner, le gigantesque stade Azadi a déjà digéré plus de 100.000 spectateurs. Et rien que des mâles! Le match commence dans six heures à peine... «Il y a deux jours que nous dormons dans les parages, à la belle étoile» lâche, glauque, ce fan de Persépolis, 17 ans. C'est qu'à Téhéran, il gèle à cette période de l'année. Alors, en attendant que «TicketCorner» trouve son équivalent en République islamique d'Iran, la couverture fait partie, avec fanions, pétards, écharpes et maillots, de la panoplie du parfait supporter. «Mais même en faisant du feu, on a eu trop froid» reprend le jeune homme traumatisé par deux nuits d'insomnie.

Au marché noir, le prix des billets s'envole. Jusqu'à dix fois la mise de départ, ce qui ne fait jamais qu'une dizaine de francs suisses. Une fortune lorsqu'on gagne, en moyenne, 160 francs par mois. Mais qu'importe, car ce match-là est capital, celui qui dira qui des rouges de Persépolis ou des bleus d'Esteghlal, deux équipes de Téhéran, mérite le titre de champion d'Iran. «C'est notre Barcelone-Real à



L'entraînement d'avant-match sous les yeux des mollahs et de 100.000 spectateurs. Le petit espace de sécurité sera vite envahi par le public... photos Gachet

nous», exulte Morteza Shams, éditeur à Iran Varsetchi, un des neuf quotidiens sportifs du pays.

Langage universel

Mais l'homme se trompe: c'est bien plus fou que cela! Ils viennent de partout, de la capitale bien sûr, mais aussi de Shiraz, de Mashhad, d'Ispahan et de Tabriz, prêts à s'user l'arrière-train dans un bus durant dix, quinze, vingt heures. «Cela fait trente-deux ans que je suis fan d'Esteghlal et pour rien au monde je ne raterais un match, même s'il faut aller à l'autre bout du pays» se targue Saïdi.

Et l'Iran, c'est trois fois plus vaste que la France.

Saïdi s'est rangé au nord-ouest, perdu dans la marée bleue. Droit devant, il y a les «rouges». On s'est tantôt mis à donner de la voix. «Rappelez-vous, il y a 26 ans, quand on vous avait passé six goals» hur-

lent les supporters de Persépolis. «Nique ta mère», «nique ta tante», rétorquent les «bleus» dans un jargon qui prouve que le sport est bel et bien un langage universel entre les peuples.

Saisissant contraste, tout de même, dans un pays où les

«bassidji», gardiens de la morale, font toujours régner l'austérité sur la place publique. Certes, depuis l'élection de Mohammad Khatami à la présidence, l'atmosphère s'est détendue et les règles assouplies, mais il est toujours interdit de fricoter avec sa petite amie ou de boire de l'alcool. Les arrestations et les coups de fouet viennent rappeler aux plus récalcitrants ces quelques règles.

Seule la prière

«Que va devenir Persépolis?» s'égosille la moitié des «bleus». «Une passoire» ricane l'autre. Seule la prière fait taire les braillards. A 14 h 20, quelques minutes avant le début du match, une voix s'élève, solennelle, chantant quelques versets du Coran. «Paix au Prophète et à ses descendants» répond pieusement le public - la plupart des Iraniens sont très croyants - avant de revenir à ses activités initiales.

Autour du stade, des inscriptions rappellent que «l'islam a toujours encouragé le sport et les sportsifs» et que «la cigarette, c'est le début de la toxicomanie». Voilà pour la morale. Mais les équipes viennent d'entrer sur le terrain: place au match!

JGA - La Liberté

Générosité sans limite

Dans la rue, on garde donc le profil bas. Pas d'excès, surtout pas d'excès. Ainsi, le stade Azadi - la liberté - porte bien son nom. Car que n'y fait-on pas? En Iran, le foot est le jeu du peuple et le stade, son défouloir. L'un des seuls lieux où l'on peut se laisser aller, où l'on assouvit son besoin de danser, de gueuler. «Par nature, le peuple iranien aime faire la fête, note un habitué. Ici, on

peut faire tout cela sans crainte.» Les Iraniens sont d'une générosité sans limite, hospitaliers et obséquieux. Mais au pays de la courbette et de la courtoisie, là où tout cadeau est refusé trois fois avant d'être accepté - et avec une moue réprobatrice - on déverse des flots d'injures, on se lance des verres de thé en plastique, des tomates, des oranges, des morceaux de kébabs, etc. JGA/ROC

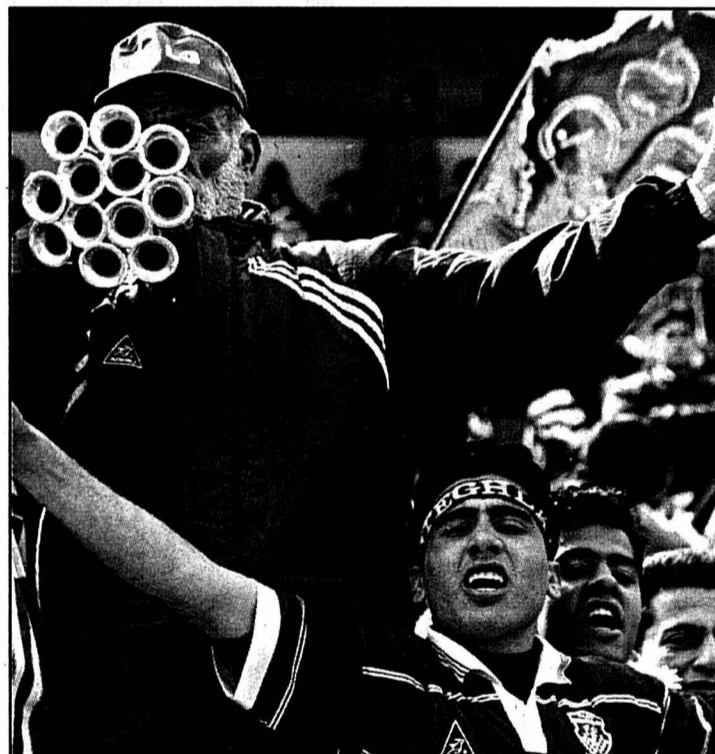

Le clairon à la mode iranienne!

Ballon Il roule pour la modernité

Le foot iranien ressemble toujours plus à celui qui se pratique en Europe, avec ses tares et ses avantages. Certaines voix conservatrices dénoncent une décadence culturelle.

Des vitres de bus brisées et quelques échauffourées: le derby entre Esteghlal et Persépolis s'est terminé bien mieux que beaucoup d'autres. C'est que, après la boucherie du match précédent, on a déployé les moyens nécessaires. Au mois de janvier dernier, les hostilités avaient commencé sur le terrain. Résultat des courses: neuf joueurs ont écopé de suspensions, allant de deux matches à dix-huit mois. Trois d'entre eux avaient carrément passé la nuit au trou.

Que s'est-il passé? Chacun y va de son explication. «L'arbitre a été dépassé par les événements. Le problème, c'est qu'il ne parlait pas persan. J'ai moi-même dirigé deux fois ce match et il n'y a jamais eu de problème» explique un ancien arbitre international qui oublie de dire qu'il s'est fait boxer pour avoir omis de siffler un penalty en faveur de Persépolis... Depuis plusieurs années, on

renonce à engager un Iranien. «Il y en a de bons, mais le match est si important qu'il serait de toute manière accusé de prendre parti» dit, résigné, Mansour Pourheydari, l'entraîneur d'Esteghlal.

La ferveur est telle lors du derby - les autres matches sont plus calmes - que la violence fait son apparition et cela même en Iran, un des pays les plus contrôlés et les plus sûrs du monde. Rendus fous de rage par le score (2-2!), les supporters des deux camps s'en étaient pris à des bus, détruisant les uns, incendiant les autres. Soixante personnes avaient été arrêtées.

Certains n'hésitent pas à montrer l'Occident du doigt. «Ce qui s'est passé là n'a rien à voir avec la culture iranienne, s'est élevée la commission parlementaire du sport. C'est peut-être l'importation d'un modèle fourni par les clubs de l'Ouest et leurs fans.» Dans des journaux conservateurs, où l'on s'offusque fréquemment de la vulgarité des spectateurs, on dénonce la décadence culturelle.

Le ballon roule vers la modernité, portant en lui ses tares et ses avantages. Les clubs ont tendance à se privatiser, tandis

que l'Azadegan League (championnat iranien) est sur le point de se professionnaliser.

L'eldorado européen

Du côté des joueurs, issus pour l'essentiel des couches défavorisées, on conçoit l'Europe comme un Eldorado financier. Une douzaine d'Iraniens évoluent d'ailleurs en Allemagne, en Belgique, en Angleterre, marchant dans les traces glorieuses d'Ali Daei (Hertha Berlin), légende vivante. Car l'Iran s'est hissé à un très bon niveau de jeu, faisant partie des meilleures équipes d'Asie.

A 27 ans, Hadi Tabatabaei, le gardien d'Esteghlal, rêve de faire le grand saut. «J'espère recevoir une bonne proposition d'un club européen» glisse-t-il. Seize fois international, il ne chercherait pas sur une offre venant de la Suisse. Mais ce très bon portier ne doit certainement pas savoir qu'il y a autant d'argent - si ce n'est plus - pour le foot en Iran qu'en Suisse... A titre d'exemple, le chiffre de 1 million de francs suisses est articulé en vue du probable transfert d'Ali Karimi de Persépolis à Esteghlal. Y a-t-il un club helvétique sur les rangs? JGA/ROC

La fête Sans alcool!

Après des heures, des jours d'attente, le football reprend ses droits. Il est 14 h 30. Tétanisés par l'enjeu, les équipes se campent sur les pattes arrière. Comme toujours lors du derby.

«Sur le terrain, il y a le 80% du potentiel du foot iranien, mais la rencontre est si sensible que ce talent a de la peine à s'exprimer» avait averti Mansour Pourheydari, entraîneur des «bleus». Alors, le spectacle a lieu dans les tribunes, sous les portraits de l'imam Khomeyni et de son successeur à la tête de l'Etat, le guide suprême Ali Khamenei.

Les insultes rasant toujours plus les pâquerettes (s'il y en avait). Pire: on arrive même à être grossier en félicitant un joueur (interdit aux moins de 18 ans). «Que je mette ma langue dans ton c...» lâche-t-on, par exemple, pour saluer le brillant geste technique d'un des siens.

Le thé coule à flots

A la mi-temps, le thé coule à flots. Comme quoi, on peut s'amuser sans alcool. Quelques centaines de spectateurs

profitent des 15 minutes de pause pour aller faire leurs ablutions, se nettoyer les pieds, les mains et le visage afin de pouvoir se prosterner, direction La Mecque. En haut de la tribune principale, un local a été spécialement aménagé à cet effet. Car le vendredi, jour de match, c'est surtout le jour de Dieu. Puis, en quatrième vitesse, il s'agit d'enfiler ses godasses et de rejoindre sa place. C'est que l'arbitre vient de siffler la reprise.

En deuxième mi-temps, le match s'anime. Esteghlal ouvre la marque grâce au remplaçant Alireza Akbarpour. Dans les gradins, quelques «rouges» s'écroulent, la tête dans les mains, d'autant que dans les buts adverses, le gardien Hadi Tabatabaei est intraitable.

«Nul, ce match, nul» dira, pour seul commentaire, un jeune supporter de Persépolis. Esteghlal rafle du coup le titre national. «Certains vont mettre des jours, des semaines pour s'en remettre, glisse Abbas. A l'école, on en parlera encore durant des jours. Pour certains, le foot, c'est toute leur vie.» JGA/ROC

Supporters Bleu ou rouge, il faut choisir

Le stade est coupé en deux: les «bleus» d'un côté, les «rouges» de l'autre. Mais comment choisir son camp? Bonne question. Qui par amour pour un joueur, qui par haine de l'entraîneur adverse. Ou parce qu'on apprécie la couleur du maillot, tout simplement. Même à l'intérieur d'une même famille, il y a les «bleus» et les «rouges», ce qui ne va pas sans quelques gains de tension à l'approche du match. Sûr en tout cas qu'un «bleu» ne rentrera pas dans un bus rempli de «rouges». Mais dans quelle nation de foot oserait-on le faire? D'une manière générale, on raconte que les supporters, très jeunes pour la plupart, habitent dans les quartiers du sud de Téhéran, les moins favorisés, ceux où l'on pratique le foot au coin de la rue avec un minuscule ballon en plastique et des buts de fortune. Car s'il n'y a pas une seule femme dans le stade, les notables se font rares.

JGA/ROC

Image La Suisse en Iran?

Les Iraniens sont de grands amateurs des championnats européens dont ils reçoivent quelques images. Tiens, ils connaissent même un joueur suisse! On vous laisse deviner. Deux indices: un, il joue au Bayern de Munich, deux, on l'appelle ici Esfoursa... Mais qui dit que l'équipe suisse ne se rendra pas prochainement à Téhéran, histoire de se frotter à la sélection dirigée depuis le début de l'année par une vieille connaissance, Miroslav Blazevic, ancien entraîneur de l'équipe suisse, mais aussi de Grasshopper, de Sion et de Lausanne. C'est surtout l'homme qui a propulsé la Croatie en demi-finale de la Coupe du monde 98.

Bientôt un match entre l'Iran et la Suisse? C'est en tout cas le vœu de l'ambassade suisse à Téhéran qui remue ciel et terre pour tenter de mettre sur pied la manifestation. Les Iraniens se disent prêts. Le cas échéant, cette partie ne fera pas peur à Miroslav Blazevic qui a affirmé il y a peu à «24 heures» qu'il allait «bâtir une équipe face à laquelle la Suisse ne fera pas le poids.» Et c'était avant d'avoir vu le match contre la Pologne... JGA/ROC

Insultes La punition du «traître»

Les fans ne reculent devant rien pour faire plaisir à leurs idoles. «Ils vont jusqu'à leur offrir des voitures, des frigos, des tapis» raconte le journaliste Morteza Shams. Mais gare à la trahison. Hashemi-Nasab se souviendra longtemps des remous que suscite toujours, un an après, son passage de Persépolis à l'ennemi Esteghlal. «Mais c'est le manager qui ne voulait plus de moi» se défend l'intéressé. Rien n'y fait. Et à chacune de ses apparitions - que ce soit devant ses anciens fans ou pas - il se fait incendier. Autant dire que lors du derby, il n'a pas été épargné. «Hashemi-Nasab le malin, le putain» n'ont cessé de vitupérer les «rouges». Des supporters ont brandi des liasses de billets, lui lançant à la figure qu'il est l'esclave de l'argent. Menacé, à bout de nerfs, Hashemi-Nasab a choisi de déménager dans un endroit tenu secret. JGA/ROC

Vêtements De nouvelles tenues de foot?

En de rares occasions, des compétitions de taekwondo et de volleyball ont été diffusées à la télévision. Les femmes étaient alors habillées conformément aux règlements. Désormais, c'est de football - en salle bien sûr - dont il est question. «Des modestes font des propositions et une commission les accepte ou non» expose Tahereh Taherian. Les spécialistes de la mode iranienne planchent également sur d'autres disciplines.

JGA/ROC

Règles Le cas épineux du cyclisme

«Même nous, on ne sait pas toujours ce qui est licite et ce qui ne l'est pas.» C'est une musulmane, Mahin Gorji, qui le dit. «Le cyclisme, par exemple, n'est ni autorisé ni interdit, mais les mollahs n'aiment pas. Ici, on applique même les règles non écrites» reprend la journaliste. En 1997, Faezeh Hashemi avait créé un conseil visant à défendre le cyclisme féminin, ce qui lui avait valu le surnom de «princesse du vélo». Les conservateurs ne l'avaient pas entendu de cette oreille, démantelant l'organisation. Quelques filles se sont essayées au vélo. C'est le cas d'Azadeh: «Comme je m'étais blessée à ski, mon médecin m'a conseillé le cyclisme. Après deux mois, j'ai arrêté, car j'étais constamment suivie en voiture et taquinée par des garçons.» En Europe, les sportives qui pratiquent des sports dits «masculins» comprendront de quoi elle parle.

JGA/ROC

Médias La Suisse peut en rougir

Journaliste sportive? En Suisse, la profession étonne toujours. Alors en Iran... La réalité est pourtant bien différente, puisqu'il y a davantage de journalistes sportives iraniennes que suisses. Paradoxal? Pas vraiment. Dans la mesure où seule une femme peut voir une autre femme en action, les journaux les engagent pour traiter de ce sujet. Les photos ne sont guère variées, puisqu'à l'exception des sports autorisés en public, il s'agit exclusivement de portraits.

JGA/ROC

Interdits Des sports qui refont surface

Si, aujourd'hui, la quasi-totalité des sports et des jeux sont pratiqués en Iran, la boxe, l'escrime, le billard et les échecs ont mis longtemps avant de refaire surface. Et cela chez les hommes comme chez les femmes. Dans les premières années de la Révolution islamique (1979), la boxe était bannie pour motif de faire ressortir le côté sauvage de l'individu.

Les échecs avaient le défaut d'être considérés comme un jeu monarchique, puisqu'il y a un roi, un «shah». Après une dizaine d'années, la boxe, l'escrime et les échecs ont à nouveau trouvé grâce aux yeux des religieux.

Le billard a attendu bien plus longtemps, puisqu'il est réapparu il y a quelques semaines seulement. C'est plutôt l'atmosphère «américaine» du billard qui posait un problème. Des clubs viennent de s'ouvrir à Téhéran.

JGA/ROC

Sport féminin Iran: que se cache-t-il derrière le voile?

Les Iraniennes sont de grandes sportives. Comme quoi on peut concilier le sport et les préceptes de la charia. Mais question performance, c'est une autre paire de manches.

De notre envoyé spécial
Jérôme Gachet/ROC

Il y a trois siècles, on se demandait: «Comment peut-on être Persan?» Etre Persan, non franchement, quelle idée, ironisait Montesquieu. La Perse a désormais pris le nom d'Iran et la question de tant d'étonnement a juste été reformulée: «Comment peut-on être une sportive persane?»

Une demoiselle emmitouflée dans un tchador dans un stand de tir: voilà, vu d'Europe, à quoi se résume le sport féminin au pays des mollahs. «Vous savez, tous les gens qui viennent sur place sont agréablement surpris par le développement du sport dans notre pays. Même le CIO s'est félicité des progrès réalisés» relève Tahereh Taherian, en charge du sport féminin au sein de l'organisation d'éducation physique.

Dans l'ombre de Manizheh Kazemi (tir), seule ressortissante iranienne engagée aux Jeux de Sydney, elles sont des milliers, des millions même, à s'adonner à l'une des 27 disciplines reconnues par le Comité national olympique. Selon les chiffres officiels, 1,3 million de femmes font du sport dans un cadre organisé, tandis que 4 millions ont une activité physique régulière. Un score plus qu'honorable pour une population estimée à 65 millions d'habitants. Des données qui, au passage, balaient quelques préjugés!

Azadeh, 23 ans, s'étonne...

qu'on puisse s'étonner: «Je fais de la compétition en natation, mais aussi du volleyball et du ski pour m'amuser. C'est tout à fait normal!» Avec cette nuance de taille: va pour le sport, mais en respectant à la lettre les préceptes de la charia.

La charia, c'est la loi islamique qui énonce aux croyants la liste de leurs devoirs, qui dicte aux femmes la tenue à adopter - le «hejab». Le corps doit être soigneusement dissimulé - il ne doit même pas être suggéré - exception faite des mains et du visage. «Le problème avec le sport, c'est que les mouvements dits féminins sont interdits sous le regard d'hommes» soupire la journaliste Mahin Gorji, qui travaille à Iran Varshechi, un quotidien sportif. «Si c'est le mouvement féminin qui gêne, on devrait aussi nous interdire de marcher dans la rue» raille la jeune femme.

Autant dire que les possibilités sont limitées. Au bout du compte, seule une poignée de disciplines passe entre les gouttes: le tir, le canoë-kayak, l'équitation, le ski et le sport-handicap. Couvertes comme il se doit, leurs adeptes peuvent alors s'afficher en public et en plein air.

Le voile tombe

Nageuse et voleyballeuse, Azadeh n'entre pas dans cette catégorie. C'est ainsi qu'elle se rend régulièrement dans une halle de sport exclusivement réservée aux femmes. Et là, le voile tombe. «On s'entraîne en habit de sport, comme en Suisse» précise-t-elle.

Mme Taherian défend la séparation des sexes. Elle y voit notamment cet avantage: «Les femmes ont été obligées de se

débrouiller seules. Nous comptons par exemple autant de femmes entraîneurs diplômées que certains pays européens.» Jusque-là, pas de problème. Mais dès qu'on évoque la performance, les obstacles se dressent aussitôt. «Pour progresser, on doit pouvoir se frotter aux autres nations, insiste Mahin Gorji. Ailleurs, le sport progresse, alors que nous, nous stagnons.»

Selon la voix officielle, c'est aux autres pays de s'adapter. «Nos conditions sont parfois refusées, en particulier en ce qui concerne l'absence d'hommes» ajoute Tahereh Taherian. Mais comme on n'est jamais mieux servi que par soi-même, l'Iran organise tous les quatre ans ses propres Jeux des femmes, sous l'impulsion de la dynamique Faezeh Hashemi, fille de l'ancien président Rafsanjani. Des athlètes musulmanes de divers horizons s'y affrontent en parfait respect de la charia. La prochaine édition aura lieu en octobre à Téhéran.

Qui dit performance dit aussi argent: «Comment voulez-vous trouver des sponsors lorsque les compétitions ne sont pas retransmises à la télévision et que la publication de photos est interdite?» reprend Mahin Gorji, ancienne joueuse de première division de volleyball.

JGA-La Liberté

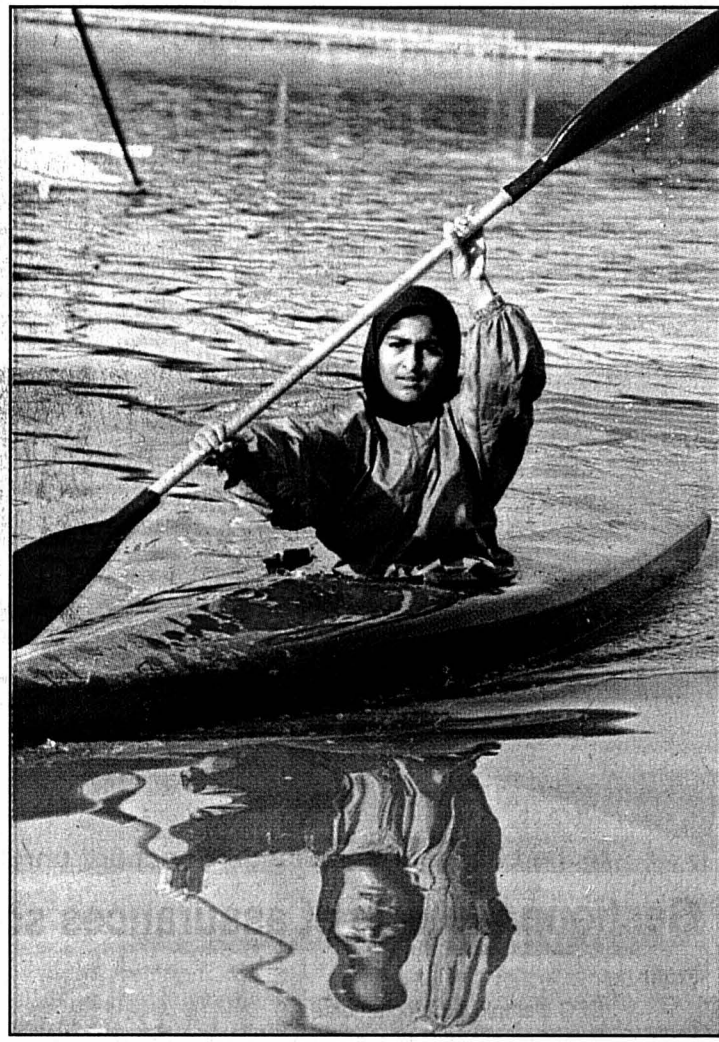

Le canoë-kayak est une des seules disciplines à pouvoir être pratiquées sous le regard des hommes. Le voile est de rigueur. photo Kavoo Sadeghloo

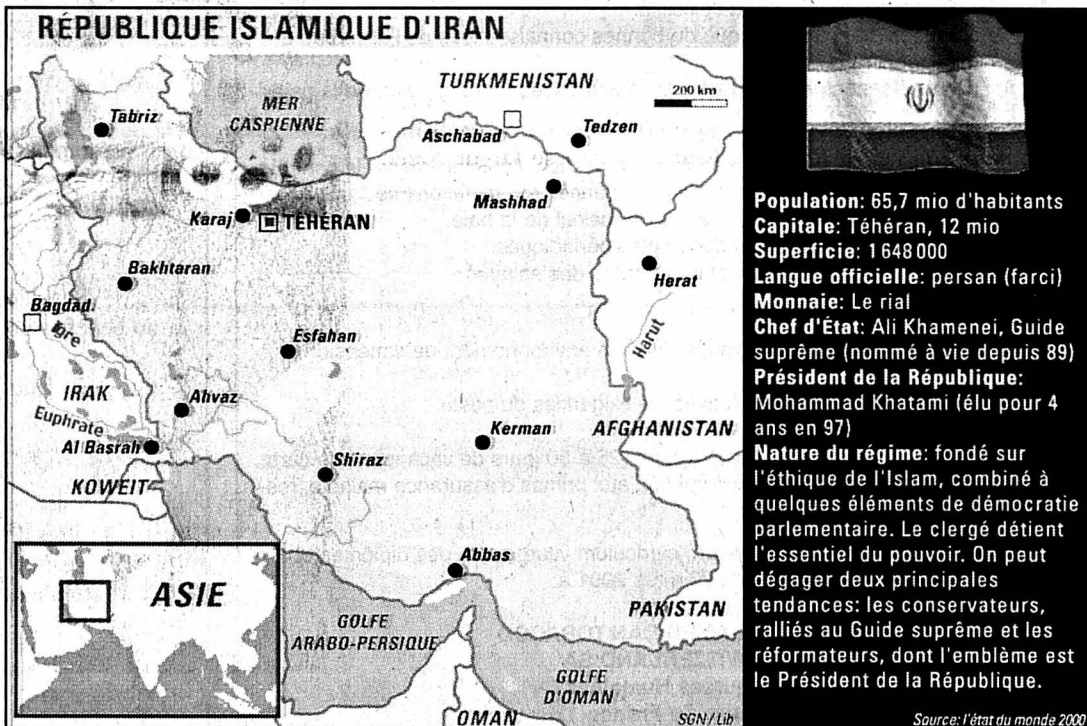

Population: 65,7 mio d'habitants
Capitale: Téhéran, 12 mio
Superficie: 1 648 000
Langue officielle: persan (farsi)
Monnaie: Le rial
Chef d'Etat: Ali Khamenei, Guide suprême (nommé à vie depuis 89)
Président de la République: Mohammad Khatami (élu pour 4 ans en 97)
Nature du régime: fondé sur l'éthique de l'Islam, combiné à quelques éléments de démocratie parlementaire. Le clergé détient l'essentiel du pouvoir. On peut dégager deux principales tendances: les conservateurs, rattachés au Guide suprême et les réformateurs, dont l'emblème est le Président de la République.

Source: l'état du monde 2000

Pas de championnes

Azadeh voit un autre inconvénient à cette faible médiatisation. «Il n'y a pas de championnes, de modèles auxquels s'identifier. Ce n'est pas très motivant» explique-t-elle, jalouxant les hommes. En attendant que les femmes puissent faire comme ces messieurs, Azadeh et Mahin

sont d'avis qu'elles ont tout à apprendre d'eux. «Et je sais que les femmes sont prêtes à se couvrir correctement afin de pouvoir profiter des conseils d'un entraîneur masculin, reprend la journaliste. Ce serait un pas dans la bonne direction.»

JGA/ROC

Femmes Elles aiment le football L'Iran Bon exemple

Ne cherchez pas la femme: il n'y en a pas! A moins qu'elles aient réussi à se perdre parmi les 100.000 spectateurs. Car ce n'est pas l'envie qui manque...

Des femmes dans le stade? Vous n'y pensez pas! Pas tellement, parce qu'on y voit des hommes peu vêtus, mais pour leur sécurité, pour les préserver, physiquement et moralement, des dérapages coutumiers qui s'y passent. Il en est ainsi depuis 1979, date de la Révolution islamique. «Mais c'est dans la rue, où traînent des assassins, qu'on a besoin de protection» s'insurge Mahin Gorji, journaliste sportive (mais oui!) au quotidien Iran Varshechi. «Le sport masculin, c'est bien plus dynamique et attractif» soupire-t-elle.

Elles sont nombreuses comme Mahin à ne pas l'entendre de cette oreille. Une fois, une seule, plusieurs milliers de femmes, des jeunes pour la plupart, ont bravé l'interdit. C'était en 1997 au stade Azadi lors du retour d'Australie des héros iraniens qui s'en étaient allés décrocher leur billet pour la Coupe du monde.

«Ce jour-là, elles avaient battu les policiers» rigole Mahin Gorji. Car on se souvient de cet événement mémorable. Dans la rue, les gens criaient, chantaient, sous les yeux médusés et impuissants des «bassidji». On dit même que parfois le voile est tombé. Comme si, à travers le foot, ce sont les désirs refoulés des Iraniens et des Iraniennes qui ressurgissaient.

Mahin Gorji sait qu'elle est privilégiée, elle qui fait partie des rares Iraniennes à avoir assisté à une partie de football. Car en 1997, une femme reporter italienne a obtenu, au prix d'interminables discussions, d'être accréditée pour la rencontre entre l'Iran et l'Australie. «Depuis, ils sont bien obligés d'accepter les journalistes iraniennes. Mais c'est uniquement pour les rencontres internationales» précise la journaliste.

Timides sous leur voile

Pour les autres, hâchées, la porte est fermée à double tour. Alors, elles profitent de toutes les brèches pour s'engouffrer dans le milieu. Ainsi pointent-elles le bout de leur nez aux entraînements, bien tirées sous

leur voile, à quémander un autographe ou, bouquet de fleurs à la main, à transmettre leur flamme à leur joueur favori. Peut-être même que parmi les 100.000 spectateurs du match entre Persépolis et Esteghlal se cachent quelques jeunes filles, les cheveux courts... C'est ce qui se dit en tout cas.

Sinon, elles se rabattent sur la télévision ou se contentent de participer au cortège de voitures qui rejoint le centre de Téhéran après le match. C'était le cas après le derby. A l'arrière de la voiture, deux demoiselles chantent la victoire d'Esteghlal. L'année, un bandeau bleu ceint autour du front - et du tchador - cherche à se faire remarquer par un bus de fans. «Et alors, on laisse rentrer les femmes dans les stades, maintenant!» ironise un chauffeur de taxi. «Qu'ils nous laissent rentrer et on leur montrera à quel point on aime le foot» rétorque-t-elle. Un jour viendra où elles materont à nouveau les forces de l'ordre. Fans de foot, les Iraniennes sont elles-mêmes de grandes sportives. Mais ça, c'est une autre histoire...

JGA/ROC

Depuis l'élection du réformateur Khatami à la présidence, les règles se sont assouplies. «Tenez, je n'aurais pas pu aller travailler avec ce manteau bleu. Aujourd'hui, personne ne me dit rien» raconte Mahin Gorji.

Mais ce dont rêve cette journaliste, c'est d'un changement radical, d'un sport «à l'occidentale». «Certaines femmes ne le disent pas, mais elles le pensent» regrette-t-elle.

Les instances officielles n'entrent pas en matière. Il n'y aura pas d'exception sportive. Responsable du sport féminin, Tahereh Taherian convient que la situation actuelle peut freiner les performances. «Les résultats sont importants, mais pas à n'importe quel prix. Notre premier objectif c'est d'encourager toutes les femmes à faire du sport pour leur santé.» Elle disserte alors sur le rôle social que joue le sport: «Cela aide les femmes à prendre confiance en elles et à porter leur fardeau quotidien. Car elles ont de grandes responsabilités à la maison.» Tahereh Taherian dénonce

alors les abus dont sont victimes quelques sportives chinoises, enlevées à leur famille durant plusieurs années: «Ici, c'est impensable. Une Iranienne s'occupe de ses enfants. Une de nos tireuses n'avait pas hésité à emmener son fils de huit mois lors des Jeux asiatiques. Cela ne l'avait pas empêchée de remporter la médaille d'or, même si son enfant était tombé malade la veille...»

Les règles peuvent paraître strictes en Iran. Mais que dire du sort que réservent les talibans à leurs femmes, condamnées à passer le plus clair de leur temps à la maison? Même les Iraniens s'en offusquent. «Et en Arabie séoudite, les femmes n'ont même pas le droit de conduire. L'Iran est beaucoup plus permissif» ajoute Mahin Gorji, consciente d'être une privilégiée à cet égard. Une maigre consolation pour cette journaliste qui désespère que la situation évolue radicalement: «Je crois que les gens sont prêts à ce changement. Maintenant, c'est au niveau des autorités que les mentalités doivent changer. Je n'ai pas beaucoup d'espoir...»

JGA/ROC

Economie et plaisir de conduire accru.



Río LS Hatchback/Sedan Hatchback 1,3 l (75 ch), dès Fr. 15 950.-, Hatchback/Sedan 1,5 l 16V (98 ch), dès Fr. 19 490.-.



Carens LS 1,8 l 16V, DOHC (110 ch). 5 places dès Fr. 24 950.-, 6 places dès Fr. 25 450.-.



Carnival 2,5 l V6 à essence (165 ch), dès Fr. 36 450.-, 2,9 l turbodiesel (126 ch), dès Fr. 38 450.-.



Shuma 1,8 l 16V DOHC (110 ch), dès Fr. 19 400.-.



Magentis 2,0 l 16V GL (136 ch), dès Fr. 26 800.-, 2,5 l V6 GLS (168 ch), dès Fr. 34 800.-.



Sportage Sportage 2,0 l (118 ch), TD (83 ch), dès Fr. 30 400.-, Wagon dès Fr. 31 650.-, Sportage Fresh cabriolet dès Fr. 27 850.-.

Prix net, TVA incluse. Garantie d'usine: 3 ans ou 100 000 km.



GARAGE ET CARROSSERIE

AUTO-CENTRE



Roulez mieux. Roulez en KIA.
KIA MOTORS

www.emil-frey.ch

Fritz-Courvoisier 66, La Chaux-de-Fonds, tél. 032/ 967 97 77

132-09025

OFFRES D'EMPLOI



BRITISH AMERICAN TOBACCO
SWITZERLAND

recherche, pour son site de Boncourt, un/une

Gestionnaire paie et assurances sociales

Profil

CFC d'employé de commerce.
Brevet en assurances sociales ou formation équivalente.
Expérience dans le domaine de la gestion des salaires et des assurances sociales.
Esprit d'analyse, à l'aise avec les chiffres, rigueur et fiabilité, discrétion, serviabilité, souplesse et flexibilité.
Langues: français ainsi que de bonnes connaissances de l'allemand et de l'anglais.
Connaissance des outils informatiques: Excel, Word, gestion de la paie.

Tâches et missions

Contribuer au sein d'une équipe à la gestion, l'administration, le contrôle, le suivi des rémunérations, des assurances et prestations sociales.
Participer au processus mensuel du calcul de la paie.
Etablir les statistiques et décomptes périodiques.
Assurer la budgétisation et le reporting des salaires.

Prestations offertes

Activité intéressante et variée dans un environnement de dimension internationale.
Rémunération en rapport avec les exigences du poste.
Horaire hebdomadaire: 40 heures.
Prestations sociales d'avant-garde (25 à 30 jours de vacances à la carte, plan d'intéressement, participation aux primes d'assurance maladie, restaurant d'entreprise, etc.).

Les dossiers, avec lettre de motivation, curriculum vitae, copie des diplômes et certificats, sont à adresser jusqu'au 23 mars 2001 à:

BRITISH AMERICAN TOBACCO
SWITZERLAND SA
Ressources Humaines (hr)
Route de France 17
2926 Boncourt

ou par E-mail à: raymonde_huguelit@bat.com

165-771807/4x4

AP AUDEMARS PIGUET

Le maître de l'horlogerie depuis 1875

L'horlogerie de haut de gamme... passionnément!

Suite au départ prochain du titulaire du poste, nous cherchons à engager le (la)

Responsable de l'emboîtage

Ce chef d'atelier de production a pour mission d'assurer la production quotidienne de montres, la formation et le commandement du personnel, ainsi que la qualité des produits terminés.

Il doit être au bénéfice d'un CFC d'horloger ou d'un diplôme de Technicien ET.
Il doit également avoir suivi des cours d'étude du travail, de méthodes, de psychologie du travail.

Organisé, efficace, spontané et de contact aisé, il doit être passionné d'horlogerie.

Nous sommes également à la recherche de véritables professionnels(elles)

Horlogers (ères)

Rhabilleurs - Régleurs - Complètes - Décoteurs - Emboîteurs au bénéfice de solides apprentissages et de plusieurs années d'expérience.

Nous offrons les conditions d'emploi qui permettront à ces nouveaux (elles) collaborateurs(trices) de s'investir et de se réaliser dans le domaine de l'horlogerie de haut de gamme.

Les offres de service manuscrites, accompagnées d'une photographie, d'un curriculum vitae et de copies de certificats, doivent être envoyées à l'attention de M. J.-M. LE COULTRE, à l'adresse mentionnée ci-dessous.

SA de la Manufacture d'Horlogerie Audemars Piguet et CIE
1348 Le Brassus - Suisse - Tél. ++41 (0) 21 / 845 14 00 - Fax ++41 (0) 21 / 845 14 01
www.audemarspiguet.com

022-130721

SWISSCAB

Fondée en 1981, notre entreprise d'avant-garde est spécialisée dans la conception d'installations pour l'industrie du câble, de la fibre optique, des tubes composites et d'irrigation.

Depuis notre siège situé à Yvonand, nous exportons notre savoir-faire dans le monde entier. Notre service SAV est à la recherche de

1 technicien E T en électrotechnique

(SAV interne avec environ 10% de déplacements)

1 technicien E T en électrotechnique

(SAV externe avec environ 50% de déplacements)

Vous connaissez les automates programmables (de préférence Siemens), S5 et S7, avez de bonnes connaissances en anglais, et désirez exploiter et développer vos acquis professionnels. Vous communiquez avec aisance et aimez travailler de façon indépendante au sein d'une petite équipe.

Alors rejoignez-nous. Vous intégrez une société en pleine expansion, à la pointe de la technologie, vous offrant des possibilités d'évolution et des avantages sociaux en constante progression.

Après une formation interne, vos tâches principales seront:

- Suivi technique des dossiers.
- Support technique à nos clients, en collaboration avec nos agents.
- Participation à l'élaboration de projets.
- Mises en service internes et externes.

Si ces postes vous intéressent, n'hésitez pas à nous faire parvenir votre dossier complet.

SWISSCAB S.A. Service du personnel - rue de l'Industrie 5 1462 Yvonand

196-077169/DUO

VIVEZ VOTRE PASSION avec nous

19 ans d'existence - 35 collaborateurs

ID Informatique & Développement

Pour compléter nos différentes équipes, nous cherchons:

CHEF DE PROJET - DÉVELOPPEUR

Connaissances approfondies des technologies objets impératives.

DÉVELOPPEUR JAVA & MAGIC

Avec réalisation de projets concrets à leur actif.

TECHNICIEN/INGÉNIEUR SYSTÈME

Avec très bonnes connaissances systèmes d'exploitation/communication.

SECRÉTAIRE-TÉLÉPHONISTE

Expérience en gestion et maîtrise de plusieurs langues souhaitées.

Nous offrons: d'excellentes perspectives d'avenir, un travail varié au sein d'une équipe dynamique et motivée des possibilités de formation importantes et un salaire en relation avec vos compétences.

Veillez adresser votre curriculum vitae à:
ID Informatique & Développement SA
Numa-Droz 109, CH-2300 La Chaux-de-Fonds
Site internet: www.idinfo.ch

132-090565/OUO

ANEPT

Association neuchâteloise des entreprises de placement privé et de travail temporaire
Case postale 30 • 2000 Neuchâtel

ADECCO RESSOURCES HUMAINES SA
Fbg de l'Hôpital 9 - Neuchâtel
☎ 725 13 16 - Fax 725 84 89

ADECCO RESSOURCES HUMAINES SA
Av. Léopold-Robert 36 - La Chaux-de-Fonds
☎ 910 53 83 - Fax 910 53 89

AJ PERSONNEL CONTACTS
Grand-Rue 1a - Neuchâtel
☎ 721 11 64 - Fax 721 11 65

ALPHA B PERSONNEL ROCHA ET CIE
Av. Léopold-Robert 138 - La Chaux-de-Fonds
☎ 927 27 27 - Fax 927 27 28

ALPHA S.à.r.l.
Rte de Soleure 12 - St-Blaise
☎ 756 66 00 - Fax 754 39 54

ATIMO RESSOURCES HUMAINES SA
Rue du Musée 9 - Neuchâtel
☎ 723 23 23 - Fax 723 23 22

CALANI INTÉRIM
Grand-Rue 1 - Neuchâtel
☎ 724 90 50 - Fax 724 90 51

COMPUTER PEOPLE
Rue des Poudrières 135 - Neuchâtel
☎ 732 10 00 - Fax 731 44 63

INTERACTIF CONSEILS EN PERSONNEL SA
Av. Léopold-Robert 72 - La Chaux-de-Fonds
☎ 910 52 52 - Fax 910 52 53

KELLY SERVICES (SUISSE) SA
Av. Léopold-Robert 65 - La Chaux-de-Fonds
☎ 910 55 10 - Fax 910 55 29

KELLY SERVICES (SUISSE) SA
Rue St-Honoré 2 - Neuchâtel
☎ 729 80 80 - Fax 729 80 90

MAFFIOLI EMPLOIS
Grand-Rue 6 - Neuchâtel
☎ 724 45 20 - Fax 724 40 96

MAGNETIC EMPLOIS SA
Rue du Grenier 2 - La Chaux-de-Fonds
☎ 968 24 00 - Fax 968 24 14

MAGNETIC EMPLOIS SA
Fbg de l'Hôpital 44 - Neuchâtel
☎ 725 02 20 - Fax 725 12 05

MANPOWER SA
Rue de l'Hôpital 20 - Neuchâtel
☎ 720 20 50 - Fax 721 38 50

MANPOWER SA
Av. Léopold-Robert 42 - La Chaux-de-Fonds
☎ 914 22 22 - Fax 914 22 36

PARTNER JOB SA
Rue St-Maurice 2 - Neuchâtel
☎ 729 09 90 - Fax 729 09 99

PARTNER JOB SA
Av. Léopold-Robert 47-49 - La Chaux-de-Fonds
☎ 910 60 00 - Fax 710 60 09

PROFILS RH
Rue des Moulins 51 - Neuchâtel
☎ 727 70 00 - Fax 727 70 09

TONUS MANAGEMENT SA
Rte des Gouttes d'Or 19 - Neuchâtel
☎ 721 26 21 - Fax 721 26 44

VEDIORNEWJOB SA
Rue St-Honoré 12 - Neuchâtel
☎ 727 61 00 - Fax 727 61 09

VEDIORNEWJOB SA
Av. Léopold-Robert 64 - La Chaux-de-Fonds
☎ 910 55 55 - Fax 910 55 59

028-290509/OUO

OXYGENE

des feintes

Grand-Rue 19 - LE LOCLE
cherche

AUXILIAIRE

Se présenter ou prendre contact au
tél. 032/931 55 66

160-734628

A. STUDER
Menuiserie
Ebénisterie
Parc 8
2300 La Chaux-de-Fonds

Tél.: 032/968 33 73
Natel: 079/412 20 14

Boucherie-charcuterie
Claude Picard

Numa-Droz 108
La Chaux-de-Fonds
Tél. 032/913 12 06
Plats préparés
Viandes cuites sur demande

Aromathérapie

Diverses préparations
d'huiles essentielles
pharmacie

pillonel

Laboratoire homéopathique
Livraisons à domicile
Ouverte tous les jours
Balancier 7 et Serre 61
2300 La Chaux-de-Fonds
Tél. 032/910 82 10
Fax 032/910 82 19

Lehmann
Boulangerie-pâtisserie

Apéros de mariages
Pains surprises - Mignardises
Feuilletés, salés, etc.

Numa-Droz 57
Tél. 032/913 17 29
Numa-Droz 112
Tél. 032/913 15 29
2300 La Chaux-de-Fonds

Pour être
bien conseillé!

Poussettes
Berceaux
Chambres
Literie
Sièges auto



Au Nouveau-Né



G. Terraz
Parc 7
La Chaux-de-Fonds
Tél. 032/968 32 14

LAITERIE

Elisabeth Gogniat

Paix 82
La Chaux-de-Fonds
Tél. 032/913 37 86

Spécialiste en fondue

Votre fleuriste



Serre 79
(en face
du cinéma
Eden)
Tél. 032/913 02 66
Fleurop - Interflora

G. Wasser

APPAREILS MÉNAGERS
CUISINES, BAINS
Vente, service après-vente



Serre 90 - 2300 La Chaux-de-Fonds
Tél. 032/913 00 55

FILLIGRAF
RADIO-TV DES FORGES
Charles-Naine 1

ouvert
le lundi matin

Tél. 032/926 02 66
Vente - Réparations - Conseils

SAMEDI 17 MARS 2001

20h15

DE LA CROIX-BLEUE CONCERT
MUSIQUE DE LA CROIX-BLEUE
CONCERT MUSIQUE DE LA CROIX-BLEUE
CONCERT MUSIQUE DE LA CROIX-BLEUE

DE LA CROIX-BLEUE CONCERT
Direction Frédéric Geiser

AVEC LA PARTICIPATION DE
NICOLAS BESANCET
FLûTE DE PAN

Salle rue du Progrès 48
La Chaux-de-Fonds

132-090532

AUTOS-MOTOS-VÉLOS

Equipement et puissance en plus.



La collection Colt.

Élégance et sportivité dès 16'990.-

Un équipement de rêve:

- Climatisation, airbags, radio/CD, lave-glaces électriques, verrouillage central
- Sportive: Colt 1.6 Evolution 104 ch, ABS, jantes alu 15", pneus larges, kit spoiler

- Élégante: Colt 1.3 Champion 82 ch, jantes alu 14"
- Chic: Colt 1.3 Spirit 82 ch avec climatisation, 16'990.- net

SILENCE PUISSANCE MITSUBISHI



MMC Automobile AG, Steigstrasse 26, B401 Winterthur, tél. 052/208 25 00, fax 052/208 25 99. EFL Erb Finanz + Leasing AG, Winterthur. www.mitsubishi.ch

3 ans de garantie d'usine.

CONCESSIONNAIRE DIRECT: Neuchâtel: Garage Pierre Wirth, Faubourg de la Gare 9, 032/723 80 00

CONCESSIONNAIRES LOCAUX: La Chaux-de-Fonds: Visinand SA, 032/968 51 88; Le Locle: Pocar SA, 032/931 92 25; Sonvilier: Garage Roth, 032/941 15 38.

144061856



UNE RÉGION, UNE COMBINAISON PUBLICITAIRE!

le Quotidien Jurassien

LE JOURNAL

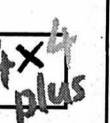

FLASH

SÉRIGRAPHIE. Jusqu'au 31 mars, le Genevois Nicolas Noverraz présente, à la galerie du Peyrou, à Neuchâtel, une série de sérigraphies rehaussées de peinture. Il offre ainsi sa manière de voir et de magnifier l'architecture urbaine.



SCULPTURES, DES-SINS, OBJETS. A Saint-Imier, le Centre de culture et de loisirs a invité Steve Lécho, 33 ans, à exposer ses travaux en deux et trois dimensions. Clins d'œil au passage du temps et à l'usage/usure du quotidien, ses objets sont constitués de matériaux divers, tels plâtre, bronze, plastique... A découvrir jusqu'au 8 avril.

PEINTURE. Jusqu'au 27 mai, le Musée historique de Lausanne accueille les peintures géométriques de Beba, artiste né au Locle, diplômé de l'Ecole supérieure d'art visuel de Genève. Ses œuvres sont mises en scène avec des objets de mesure anciens sélectionnés dans les collections du musée.

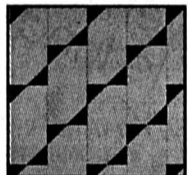

Lafranca Gravures arrachées à la montagne, gravures de confrères

D'un excellent niveau comme toujours, apte à retenir des heures durant un public intéressé - voire initié - dans l'intimité propre à son genre, l'exposition que consacre le Musée des beaux-arts du Locle à François Lafranca, artiste et imprimeur, est l'occasion de très belles rencontres. Dans l'univers fascinant de la gravure, de Jean Arp à Léon Zack.

Tout à fait fortuitement, François Lafranca fait en un bref laps de temps deux fois l'objet d'expositions dans le canton. A la galerie Une à Neuchâtel tout d'abord (notre édition du 25.01.01), qui présentait récemment une partie des œuvres picturales et en trois dimensions du Tessinois. Au Musée des beaux-arts du Locle ensuite, qui invite sur trois étages à la découverte des activités tant artistiques que d'imprimeur de Lafranca.

De quoi prendre toute la mesure de l'envergure de ce cavalier de montagnes sublimes, à la recherche de la pierre rare qui nourrira son travail. Et la mesure, encore, de ses activités en faveur de confrères, et non des moindres, qui ont choisi d'imprimer leurs œuvres dans son atelier du val Maggia. Question de réunir des sensibilités, des manières de sentir les phases délicates de la naissance d'une œuvre, question aussi de garantie d'un papier

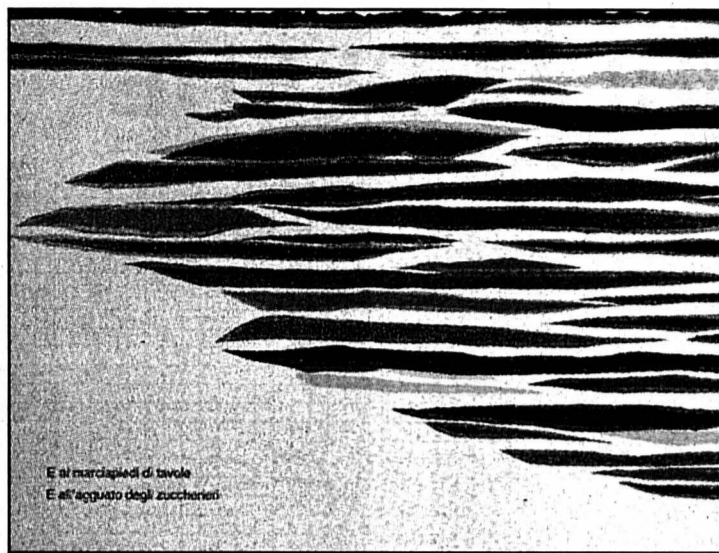

«New Jersey», Piero Dorazio, aquatinte (texte Ruggero Orlando). photos MBALL-sp

d'exception, le papier Lafranca, unanimement plébiscité par les spécialistes.

Hommage à la nature

Au rez-de-chaussée, qui accueille des sculptures en pierres ollaires ou amphibolites rendues par les flancs de la montagne, Lafranca démontre son habileté à faire ressentir la puissance de la nature qui modèle le minéral et l'intervention de la main de l'homme, qui en magnifie jusqu'au cœur la matière dépositaire de l'histoire de la planète. En regard, des reliefs qui impriment dans le papier épais, ou bien une sorte de négatif de la sculpture, ou bien les veines de chênes immémoriaux, avec des inclusions de

lames de pierre ou de bois, mariant dans le même mystère xylographie, aquatinte et pointe sèche, parachèvent la vision du monde de Lafranca. Une cosmogonie pour un homme vivant en symbiose avec la montagne, le granit, l'ardoise, le rocher éternel, parfois pris d'assaut par quelque végétation ou lichen. Plus récent, un processus photographique très personnel inclut totalement cet élément minéral dans le papier. La surface blanche semble alors projeter hors de l'espace pictural le puissant géant rejeté par la montagne. Et c'est grandiose.

Techniques variées

Aux deuxième et troisième étages du musée, la visite se



François Lafranca, un créateur, un homme aussi solide que «sa» montagne.

poursuit dans la diversité des nombreux artistes qui ont choisi d'imprimer leurs œuvres chez Lafranca. Parmi eux, Jean Arp, dont on reconnaît immédiatement les formes ondulées, une série d'aquatintes de Mark Tobey, séduisantes écritures en arabesques. Ben Nicholson, artiste à la base de la maison d'édition François Lafranca, qui y a fait venir nombre de ses confrères, a réalisé une série d'architectures - Patmos, Vérone, Sienna - qui forcent l'admiration par la grâce de leurs lignes, leur légèreté aérienne dérivée du poids de leur histoire. Très spirituelles, les manières noires avec fond d'or d'Erich Keller captent le regard dans

la profondeur de leur mystère.

D'une toute autre nature, les reliefs blanc sur blanc semés de petits points d'Enrico Castellani déclinent les formes basiques du triangle, du carré et du cercle. Il se pose ainsi en parfaite adéquation avec Lafranca et un autre Tessinois fasciné par la montagne, Gianfredo Comesi. Toute proche, la finesse et la délicatesse de Léon Zack offrent des respirations et des silences bienvenus, lorsque se font entendre les grands fracas des burins de Peter Stein.

Plutôt rare dans un exercice qui privilégie le noir et le blanc, la couleur éclate dans les aquatintes de Piero Dorazio, qui consacre un livre à «New Jersey». Parmi les autres ouvrages mêlant textes et gravures et placés sous vitrine, il convient de relever le magnifique livre «Lithographie» du Neuchâtelois André Evrard, qui marie en poète et en esthète l'image et la pensée.

Nées dans un atelier aussi solide que les sommets qui l'entourent, près de 125 œuvres d'une vingtaine d'artistes composent cette exposition. Elles montrent aussi, pour certaines d'entre elles, les influences qui, autour de Lafranca, se sont exercées entre les artistes. Comme dans une famille dont les membres sont plus ou moins proches.

Sonia Graf

● Le Locle, Musée des beaux-arts, jusqu'au 1er avril.

OFFRES D'EMPLOI

RESTAURANT LA CROISSETTE

Etablissement de très bonne renommée cherche

Un aide de cuisine et vaisselle

Entrée tout de suite ou date à convenir.

Nous attendons: une personne motivée, dynamique, volontaire et sachant prendre des initiatives.

Sans permis s'abstenir.

S'adresser à: François Berner
Rue du Marais 10, 2400 Le Locle
Tél. 032/931 35 30

TECHNIQUE BUREAU

132-090773/DUO

INTERACTIF

CONSEILS EN PERSONNEL S.A.

NOUS RECHERCHONS POUR POSTES FIXES ET EVOLUTIFS, AVEC POSSIBILITE DE FORMATIONS PLUSIEURS

PERSONNES PASSIONNÉES PAR LE DOMAINE HORLOGER

INDUSTRIE BATIMENT

POSEUSES CADRANS AIGUILLES

EMBOÎTEURS/EMBOÎTEUSES MONTEUSES BOÎTES/BRACELETS

Si ces profils vous correspondent, c'est avec plaisir que M. Joël Gueniat reste à votre disposition pour de plus amples renseignements.

032/910 52 52

Av. Léopold-Robert 72 2301 La Chaux-de-Fonds

Savoir vivre

LES MODÈLES DE PRINTEMPS DE PEUGEOT SONT LÀ! GRANDE EXPOSITION DU 16 AU 18 MARS.

www.peugeot.ch ou 0800 83 0800

Peugeot ajoute sa note de liberté au printemps: avec la très convoitée 206 Coupé Cabriolet, les dynamiques et sportives 206 GTI et 406 Sportline ou l'élégante 607. Que diriez-vous d'une visite à notre Grande Exposition de Printemps? Vous pourrez toutes les voir, les essayer et les tester! Nous en parlerons autour du pique-nique que nous vous avons préparé. Un bon conseil: participez au Grand Concours! Savoir vivre Peugeot. La vie est belle!

PEUGEOT. POUR QUE L'AUTOMOBILE SOIT TOUJOURS UN PLAISIR.

GARAGE DE LA PRAIRIE

Agent PEUGEOT - 2316 Les Ponts-de-Martel - Tél. 032/937 16 22

IMMOBILIER

Garage - atelier - agence générale de marque européenne - Grande ville vaudoise

A vendre avec bâtiment, ateliers et surfaces de vente 2 x 1200 m², modernes, aérés et fonctionnels, station-service, grande marque, clientèle stable, proche racc. autoroute.

Renseignements sous chiffre Q 196-75897, à Publicitas S.A., case postale 3540, 1002 Lausanne 2.

A VENDRE - CAUSE DÉPART

ESPACE DE RELAXATION

avec salon de soins, jacuzzi, sauna, hammam, solarium.

Sur 2 niveaux, très joli, bien placé.

Bon prix.

Tél. 078/791 28 77

A remettre ou à louer

Atelier de DÉCOLLETAGE

Faire offre à: case postale 3016, 2303 La Chaux-de-Fonds

Publicité intensive, publicité par annonces

FIDIMMOBIL

À LOUER pour date à convenir

AU LOCLE Envers 50

Au centre, proche commerces

3 et 4 pièces

Cuisine agencée.

Contact: Mlle Rappo

032/729 09 57

Rue St-Maurice 4 2000 NEUCHÂTEL

Bon droit Procédure de poursuites: éclairage

Quelqu'un vous doit de l'argent ou vous en devez, ou encore contestez-vous devoir le montant qu'on vous réclame. Ce qu'il faut savoir.

Quelles que soient les raisons qui motivent le non paiement d'une facture, voire d'une reconnaissance de dette, il ne faut pas rester passif. Lorsque le débiteur sait qu'il doit des sous, mais rencontre des difficultés de paiement, il peut prendre contact avec le créancier pour négocier un plan de remboursement, plutôt que de s'exposer à des frais inutiles. Si l'on conteste devoir ce qu'on nous réclame, il vaut mieux en expliquer immédiatement les motifs par pli recommandé.

Lorsque le montant dû n'est pas réglé à l'échéance, le créancier va devoir entreprendre des démarches de recouvrement. S'il ne veut pas directement engager des frais, il adressera un, voire plusieurs rappels. Ensuite, il faut introduire une procédure d'exécution forcée, à l'issue de laquelle le débiteur se verra contraint d'exécuter ses obligations. La procédure de poursuites de nature administrative comprend plusieurs étapes:

a) réquisition de poursuite
Le créancier remplit une formule disponible auprès de l'Office des poursuites indiquant ses coordonnées, celles du débiteur, le montant et la cause de la créance. Il la remet ensuite audit Office.

b) commandement de payer

L'Office des poursuites notifie par voie postale au débiteur un commandement de payer qui reprend les mentions de la réquisition.

c) opposition

Dans les dix jours à réception du commandement de payer, le débiteur peut former opposition, soit auprès de l'employé postal, soit auprès de l'Office.

Pour lever l'opposition, le créancier doit saisir le juge civil. Soit, il dispose d'une **reconnaissance de dette** et il agit par simple requête en deux exemplaires adressée au tribunal de district en demandant la mainlevée d'opposition. Soit, à défaut, il engage une procédure ordinaire pour prouver sa créance. La reconnaissance de dette implique la signature du débiteur en relation avec le montant de la créance. Elle peut résulter d'un contrat ou d'un échange de correspondances.

d) réquisition de continuer la poursuite

En l'absence d'opposition ou si elle a été levée et qu'il n'y a pas eu d'action en libération de dettes, le créancier confirme la poursuite par formule ad hoc.

e) procès-verbal de saisie

Lorsque le débiteur n'est pas une entreprise inscrite au registre du commerce soumise à la faillite, l'Office des poursuites le convoque pour établir ses revenus et ses biens. Il dresse alors un procès-verbal déterminant la quotité du salaire mensuellement saisissable.

Renaud Gfeller, avocat

Santé Avec les légumes, on ne risque pas de tomber sur un os

Remplacer les protéines animales par des protéines végétales diminue le risque de fractures chez la femme âgée. Telles sont les conclusions d'une étude menée aux Etats-Unis.

Les protéines animales comportent une proportion excessive d'éléments acides. Ceux-ci chargent le métabolisme, en particulier les os. En revanche, les protéines végétales ont un rapport acide-base équilibré qui, lui, ménage les os.

Voilà pour la théorie. Celle-ci, cependant, vient d'être confirmée par une étude réalisée sur plus de mille femmes de quatre Etats américains. Toutes ont été interrogées sur leurs habitudes alimentaires à sept ans d'intervalle, et on a mesuré leur densité osseuse aux rayons X.

Résultat de cette étude: les femmes consommant beaucoup de protéines animales n'ont pas, en principe, des os plus fragiles, mais la solidité de ceux-ci - déterminée par l'é-

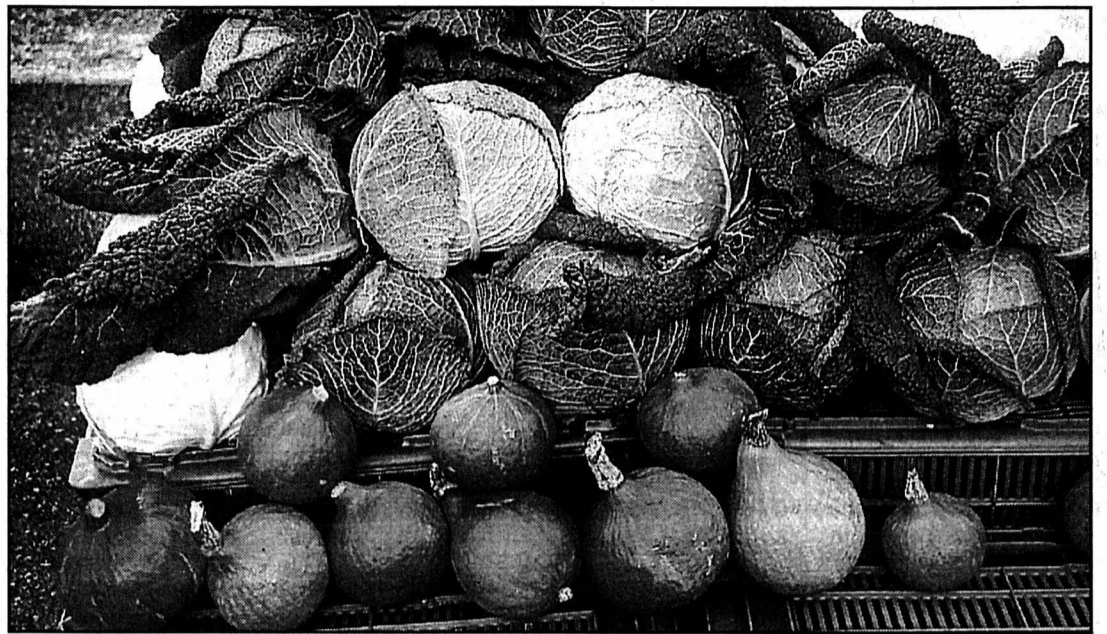

Les légumes sont les alliés de la solidité osseuse.

photo a

cart entre la première et la seconde mesure - diminue plus rapidement au fil du temps que chez les femmes consommant des protéines animales et végétales dans un rapport équilibré.

Faut-il en conclure que la viande est mauvaise pour les os? Non, estiment un scientifique à la pointe de la recherche sur les os; rien dans l'étude citée ne permet d'avancer une telle conclusion. En re-

vanche, cette étude confirme une fois de plus un bon vieux principe universel: une alimentation variée, faisant la part belle aux produits végétaux, est le meilleur des garants pour la santé. / sp

À L'AISE

■ SPASMOPHILIE. Qu'est-ce que la spasmophilie? Quels en sont les signes? Comment la maîtriser? Le Dr Jean-Loup Dervaux répond dans «La spasmophilie. Comment la reconnaître et la maîtriser» (éd. Dangles), un ouvrage qui aidera le lecteur à se familiariser avec les mécanismes de la maladie, ses causes favorissantes, son évolution. Diffé-

rents traitements sont ensuite évoqués, ainsi que les règles d'hygiène de vie et de diététique destinées à éviter son apparition. Se veut simple, clair et didactique. / sp-réd.

■ MEUH OUI. «Happy Cow» n'est pas un lait entier comme les autres. Lancé par Migros, ce précieux breuvage jaillit, en effet, du pis de vaches privilégiées, en stabulation libre. Autrement dit de vaches non attachées, jouissant de la liberté de mouvement et du calme qu'exige leur tempérament. Ce souci d'harmonie a même guidé la



conception de l'emballage, une bouteille dotée d'un bouchon à vis. / sp-réd.

IMMOBILIER

A louer Numa-Droz 5 à La Chaux-de-Fonds

Appartement de 4 pièces
• Cuisine agencée
• Salle de bains/WC et WC séparés
• Buanderie
• Proche du centre ville

Libre dès le 01.04.01 ou à convenir
Liste des appartements vacants à disposition
Pour plus d'informations: www.geco.ch

GECO La Chaux-de-Fonds UNPI
Groupe GECO SA
75, rue Jardinière - 2301 La Chaux-de-Fonds 032/913 26 55

A louer Paix 69 à La Chaux-de-Fonds

Appartement de 2 pièces
• Cuisine aménagée
• Situation tranquille
• Proche du centre ville
• Loyer intéressant

Libre de suite ou à convenir
Liste des appartements vacants à disposition
Pour plus d'informations: www.geco.ch

GECO La Chaux-de-Fonds UNPI
Groupe GECO SA
75, rue Jardinière - 2301 La Chaux-de-Fonds 032/913 26 55

FIDIMMOBIL
Agence Immobilière et commerciale SA

À LOUER pour le 1er avril à La Chaux-de-Fonds, Champs 8

4 1/2 pièces

Cuisine agencée, salle de bains/WC, balcon, cave et galetas.
Loyer subventionné.
Garage collectif: Fr. 121.-

Contact: Mlle Vermot
Ligne directe: 032/729 00 62
Rue St-Maurice 4 2000 NEUCHÂTEL

A louer Parking Espacité

Places pour motos

• Box grillagé avec clé d'accès
• Loyer: Fr. 20.-/mois
• Bail à loyer d'une année

Libres de suite ou à convenir
Liste des garages vacants à disposition
Pour plus d'informations: www.geco.ch

GECO La Chaux-de-Fonds UNPI
Groupe GECO SA
75, rue Jardinière - 2301 La Chaux-de-Fonds 032/913 26 55



IMMOBILIER

2056 DOMBRESSON

Si vous désirez vendre ou acheter un appartement, immeuble, villa ou terrain dans le canton et environs, contactez-nous au

079 / 240 33 89

MS IMMOBILIER
Seyon 15
2056 Dombresson



À VENDRE
À LA CHAUX-DE-FONDS
Quartier de la Charrière

IMMEUBLE LOCATIF

avec locaux commerciaux
de construction ancienne, composé de:
10 appartements de 2, 3 et 4 pièces, dépendances.

Pour renseignements et notice, sans engagement s'adresser à:

GÉRANCE CHARLES BERSET SA
Jardinière 87, La Chaux-de-Fonds
032/913 78 33, Fax 032/913 77 42

A vendre Appartement duplex de 4 1/2 pièces Rue du Collège 19

Magnifique cachet (poutres apparentes, cheminée de salon), très lumineux

Composé de:
3e étage: hall, cuisine agencée, coin à manger, WC/douche, séjour, une chambre
4e étage: galerie, salle de bains avec WC, deux chambres à coucher

Proche de centre ville et des grands magasins
Demandez une notice ou sollicitez un rendez-vous.
Pour plus d'informations: www.geco.ch

GECO La Chaux-de-Fonds UNPI
Groupe GECO SA
75, rue Jardinière - 2301 La Chaux-de-Fonds 032/913 26 55

Exposition anniversaire

Actuellement chez votre concessionnaire Suzuki: la nouvelle Ignis 4x4. Et les versions Anniversary Edition avec équipement spécial anniversaire pour seulement 20 francs.



Ignis 4x4: New. Multi. Compact. dès Fr. 20 990.-



Baleno Wagon 4x4 Anniversary Edition. Prix anniversaire Fr. 24 790.- + 20.- avec équipement spécial anniversaire d'une valeur de Fr. 1 150.-



Grand Vitara Anniversary Edition. Prix anniversaire Fr. 30 490.- + 20.- avec équipement spécial anniversaire d'une valeur de Fr. 4 300.-

Grand Vitara V6 Anniversary Edition. Prix anniversaire Fr. 36 990.- + 20.- avec équipement spécial anniversaire d'une valeur de Fr. 1 410.-



Importateur: Suzuki Automobiles SA, Brandbachstr. 11, 8305 Dietlikon, tél. 01 805 66 66, fax 01 805 66 15, www.suzuki.ch

Prix nets TVA incl.

VENDREDI 16 MARS DE 14H00 À 19H00
SAMEDI 17 MARS DE 09H00 À 19H00
DIMANCHE 18 MARS DE 10H00 À 17H00

GARAGE-CARROSSERIE ASTICHER SA
Les Eplatures - 2300 La Chaux-de-Fonds - Tél. 032/926 50 85

UN ZESTE D'EXCEPTION



ZAPPING

JULIE LESCAUT. Elle ne l'a pas vu depuis une vingtaine d'années. Pourtant, elle apprend par ses filles qu'il s'est invité à souper sur un simple coup de fil. La nouvelle ne ravit pas Julie Lescaut qui s'est efforcée d'oublier son père, parti sans laisser d'adresse. Aujourd'hui, il ne se contente pas de pénétrer de force dans son quotidien. Il lui annonce aussi qu'elle a une demi-sœur et que celle-ci est dans de sales draps puisqu'on l'accuse d'avoir envoyé son mari ad patres. C'est Daniel Ceccaldi qui s'est glissé dans la peau de ce personnage-surprise de la série, dans cet épisode diffusé à 20h55 sur TF1. L'acteur ne se prend pas vraiment au sérieux puisqu'il annonce avoir été choisi parce que «les scénaristes avaient besoin d'un vieil acteur fatigué». Et de poursuivre: «l'âge venant, on n'est plus tellement nombreux, il y en a qui n'étaient pas libres, moi je l'étais!». /cke

VOL DE NUIT. Philippe Maurice, auteur de braquages, a dérapé à la fin des années septante. Il a tué un policier. Ce crime lui vaudra d'être condamné à mort, puis d'être gracié, enfin de bénéficier depuis l'an passé d'une liberté conditionnelle. Son parcours, il l'a narré dans son livre «De la haine à la vie» que publie les éditions Au Cherche Midi, un ouvrage qui traite d'un passage «de l'ombre à la lumière». L'ex-détenu reviendra, sur le plateau de PDDA à 0h30 sur TF1, sur toutes les années de détention durant lesquelles «il n'y avait plus ni passé, ni présent, ni avenir». Il racontera ensuite qu'il a pu renouer avec l'existence en se passionnant pour l'histoire médiévale. Après huit ans d'études depuis sa cellule, il parvint même à soutenir une thèse qui lui valut le titre de docteur. /cke



Condamné à mort, Philippe Maurice a fini par être gracié. photo tfl

ENVOYÉ SPÉCIAL. Dominique Lapiere a rencontré il y a une vingtaine d'années Mère Teresa à Calcutta. Depuis, ce Français n'a de cesse de venir en aide à son prochain. Grâce aux droits d'auteurs de «La cité de la joie», il a notamment pu contribuer à guérir près de 10 000 enfants lépreux et à supprimer la tuberculose dans autant de villages. Aujourd'hui, les éditions Robert Laffont publient son dernier ouvrage «Il était minuit cinq à Bhopal» dans le même but. En effet, en racontant la catastrophe industrielle survenue en décembre 1984 dans cette ville indienne, l'auteur vole au secours de milliers de victimes. Une équipe de tournage l'a suivi lors de l'inauguration d'une clinique gynécologique qu'il finance. Environ 80 femmes y sont soignées chaque jour. A découvrir sur France 2, à 21h. /cke

«Temps présent» Chéri, j'ai encore multiplié les gosses...

Un, deux, trois, quatre... bébés en une seule grossesse! La maman se dit comblée. «Temps présent» s'est penché sur ces couples qui font les enfants par paires, parfois plusieurs d'affilée...

Il y a douze ans, Rosanne aurait eu motif à s'évanouir sur le carrelage du cabinet de son gynécologue lorsque celui-ci a procédé à une échographie de contrôle. S'attendant comme toutes les futures mamans à entendre que son bébé se portait comme un charme, la jeune habitante de St-Ursanne aurait pu éprouver un choc lorsqu'elle a vu quatre fœtus évoluer dans son utérus!

Cette Jurassienne pourtant a presque crié de joie même si elle avait déjà un garçon de 3 ans. Contrairement à d'autres parturientes, elle n'a jamais imaginé qu'elle ne parviendrait pas à distribuer suffisamment d'amour à ses quadruplés, tous très différents. Ceux-ci ne peuvent pas la contredire aujourd'hui puisque la joie de vivre se lit sur leur visage.

Ce bonheur, la famille Kristanek, établie près d'Anecy, le décline aussi tous les jours malgré les difficultés inhérentes à une progéniture nombreuse. Muriel s'avoue comblée avec sa première paire de jumeaux, suivie d'une deuxième paire et... quelques années plus tard d'une troisième. Tom, le petit dernier, «la surprise» comme elle l'indique, constitue ainsi sa seule grossesse non gémellaire. Regarder gambader ce petit monde dans la spacieuse villa pourrait donner le tournis à beaucoup de



Muriel a mis au monde successivement trois paires de jumeaux. Lors de la seconde grossesse, son médecin osait à peine lui annoncer la nouvelle... qui l'a fait sauter de joie. photo tsr

mères au foyer. La maîtresse de maison, elle, gère la situation avec beaucoup d'enthousiasme. A Pierre Stucki qui l'interroge sur son emploi du temps, elle rétorque que s'occuper de sa tribu est un vrai plaisir et non un travail astreignant.

Liens très forts

Les bambins nés d'une grossesse multiple se sentent plus proches que d'autres frères et sœurs. Dans la famille jurassienne, l'aîné de 15 ans reconnaît que parfois, la troupe des quadruplés l'oublie un peu. Martine et Sandra, deux jumelles valaisannes de 18 ans, illustrent très bien cet attachement que seule la mort devrait pouvoir défaire. Si on leur demande quelle est la personne qu'elles aiment le plus, elles ne

marquent pas un instant d'hésitation avant de fournir une réponse... Leur maman résume très bien leur comportement en commentant que si tout le monde cherche l'âme sœur, elles l'ont déjà trouvée! Le journaliste cependant montre que le duo ne correspond pas aux a priori concernant les monozygotes. Leurs vêtements ne sont pas les mêmes, comme leur coiffure, et surtout leur caractère.

Survol un peu décevant

L'an dernier, la France entière avait redécouvert ses uniques sextuplés par le biais de plusieurs reportages consacrés à leur mode de vie. Les couples traditionnels, c'est à dire avec deux voire trois enfants, avaient pu alors applaudir le courage des parents qui n'avaient pas

une seule minute pour penser à eux. C'est ce côté organisationnel qui fait défaut dans le sujet de Pierre Stucki.

Le téléspectateur aurait apprécié d'être d'avantage informé à ce propos, ne serait-ce que déjà pour en prendre de la graine en ce qui concerne le fonctionnement de son foyer. Quand il regarde la vidéo tournée par les Iseli lorsque les gosses commencent à se déplacer à quatre pattes dans le salon, la seule question légitime qu'il formule est «comment diable ont-ils fait pour surveiller et câliner quatre bébés en même temps?». Puisqu'il est certain qu'une maman ne dispose pas de huit bras...

Cathrine Killé Elsig /ROC
Le Nouvelliste

● «Temps présent», jeudi 15 mars, 20h05, TSR1.

RADIOS JEUDI

RTN
LA RADIO NEUCHÂTELLOISE

19.30 Retransmissions sportives. Football Yverdon - Zurich Hockey HCC - Coire

6.00 La Matinale 6.00, 6.30, 7.00, 7.30, 8.00, 12.15, 18.00 Journal 6.15, 6.45, 7.15, 7.45 Les 3 titres 8.30, 9.00, 10.00, 11.00, 14.00, 15.00, 16.00, 17.00 Flash infos 6.20 Les Mastodontes 6.50 Au fond de l'info 7.20 Revue de presse 7.40 Bonjour chez nous! 7.50 Focus 8.15 Triangle 8.40 Presse citron 9.15 L'invité de 09h 9.45 Bulletin d'enneigement 9.55, 12.55 Petites annonces 10.15 Le Club des Quatre 10.30 Cinébebo 10.45 Les naissances 11.03 Sur le vif 11.35 PMU 11.45 La Tirelire RTN 12.00 Les titres du journal 12.05 Le change 12.45 La colle entre l'école 13.00 Musique Avenue 16.00 Maximum 16.35, 17.25 Double clic 17.15 Les Mastodontes 17.45 Tube image 18.30, 19.00 Rappel des titres

11.50 Naissances 12.00 Les titres 12.40 A l'affiche 12.50 A l'occase 16.05, 17.05 Métro musique 16.15 Le CD de la semaine 16.30 Le mot qui manque 16.45 Chronique TV 17.15 L'invité 17.30 Europarade 17.45 Nouveautés DVD 18.00 Le journal 18.30 Rappel des titres 18.32 L'île aux chansons 21.00 100% Musique

RADIO FRIBOURG
LE TEMPS DE VIVRE

5.50-8.45 L'équipe du matin avec Patricia Clerc et Florian Barbey 8.45 A l'ombre du baobab avec Thierry Savary 10.00-14.00 La Mi-Journée avec Amaëlle Jeux et Rubriques 11.45 Le quart d'heure mandarine 13.00-14.00 Dédicaces 14.00-17.30 Mix Radio Fribourg 17.35-18.00 Vipère au poing avec Tanya 18.00-19.00 Tam-Tam 22.00-5.50 Mix Radio Fribourg

La Première

5.00 Le journal du matin 8.35 On en parle 9.30 Mordicus 11.06 Les dicodivers 12.07 Chacun pour tous 12.11 Salut les p'tits zèbres 12.30 Le journal de midi trente 13.00 Café des arts 13.30 Tom-bouctou, 52 jours 14.04 Ouvert pour cause d'inventaire 15.04 C'est curieux... 17.09 Presque rien sur presque tout 18.00 Forums 19.05 Trafic 20.04 Sport- Première: Football, reportages 22.30 Le journal de la nuit 22.41 Ligne de cœur 0.04 Rediffusion

Espace 2

6.06 Matinales 8.30 Domaine parlé 9.06 Les mémoires de la musique 10.05 Nouveautés du disque 11.30 Méridienne 12.04 Nota Bene 13.30 A vue d'esprit 13.45 Musique d'abord 16.00 Concert. Orchestre Symphonique de la Radio Hongroise: A. Glazounov, E. Korngold, R. Strauss, R. Schumann 17.30 Info culture 17.36 Feuilleton musical 18.06 Jazz 19.00 Empreintes musicales 20.04 Passé composé 20.30 Concert. Ensemble Instrumental Le Salon de Paris: François Fran-

coeur, Jean-Philippe Rameau, J.-S. Bach 22.00 Postlude 22.30 Domaine parlé 23.00 Les mémoires de la musique 0.05 Notturmo

FM France Musique

7.05 Tous les matins du monde 9.07 Si j'ose dire 10.30 Papier à musique 12.35 C'était hier 13.30 Au fur et à mesure 15.00 Concert. Quatuor de Jérusalem. Beethoven, Kurtag 17.00 Métamorphoses 18.00 Le jazz est un roman 19.07 A côté de la plaque 20.00 Concert euronadio. T. Fellner, piano. Schumann, Holliger, Brahms 22.30 Jazz: suivez le thème 23.00 Le conversationnaire 0.00 Tapage nocturne

Suisse alémanique

6.00 Morgenjournal 6.30 Météo 7.00 Morgenjournal/Sport 7.20 Presseschau 7.30 Météo 7.52 Regionaljournal 8.00 Morgenjournal 8.08 Espresso 9.10 Gratulationen 10.03 Treffpunkt 11.10 Ratgeber 11.45 KinderClub 12.03 Regionaljournal 12.30 Rendez-vous 13.30 Am Nachmittag 14.05 Siesta 15.10 AllerWeltsGeschichten 16.10 Cabaret, Comedy & Co 16.40 KulturTipp 17.10 Sportstudio 17.30 Regionaljournal 18.00 Echo der Zeit 18.50 Firabigmusig 19.30 SiggSaggSugg 20.03 z.B. 21.03 A la carte 22.00 Nachtjournal. Sport 22.08 Espresso Reprise 23.00 In der Nacht 23.04 Musik vor Mitternacht 0.05 Nachtclub

uno
RADIO SVIZZERA

6.00 Primo mattino 9.06 Mille-voci 9.10 Modem 9.50 Intrattenimento musicale 11.05 Tipi 12.00 L'informazione di mezzogiorno 12.45 Quelli della uno 15.10 Canzoni raccontate 15.30 Lessico familiare 16.15 Classic Rock 17.07 Prima di sera 17.36 Bollettino per i consumatori 18.00 L'informazione della sera. Cronache regionali 18.30 Il radiogiornale/Sport 19.30 Sport e musica 21.05 Il suono della luna 23.15 Acquerelli popolari 0.10 L'oroscopo. Luna nera: Black, soul, rhythm & blues, Tropical

RFJ
FREQUENCE JURA
100.8

7.15 Les humeurs de Thierry Meury 7.35 Etat des routes 7.50 Revue de presse 8.45 Question de chez nous 9.05, 10.05 Aujourd'hui la vie 9.10 Paroles de mères 9.15 Mieux comprendre «Santé» 11.05 Zenith 11.15 La corbeille 11.20 La chanson souvenir 11.45 Jeu du rire 12.00 Infos titres 12.15 Jura midi 12.35, 18.17 Météo 12.37 Carnet rose 12.50 Troc en stock 13.00 Eclats de voix 13.15 Sélection TV 13.20 Sketch 13.30, 14.05, 15.05, Verre azur 16.05, 17.05 Zone libre 16.30 Agenda concerts 16.45 Question cinéma 17.15 L'invité 17.30 CD de la semaine 18.00 Jura soir 18.30 Rappel des titres 18.31 Question de temps 19.00 Les ensorcelés 0.00 Trafic de nuit

-rjb-
RADIO JURA BERNOS

6.10 Les matinales 6.11 Ephémérides 6.15, 7.15 Magazine 6.24, 7.25 Etat des routes 6.40 Sagacité 7.20, 11.45 Qui dit quoi 7.40 La télé 7.50 Revue de presse 8.40 Jeu du bruit 8.50, 11.04 PMU 9.05, 10.05, 13.00, 18.32 100% Musique 11.05 Radiomania 11.15 La balise RJB 11.45 Qui dit quoi

AU CINÉMA • AU CINÉMA • AU CINÉMA

<p>LA CHAUX-DE-FONDS</p>	<p>LA CHAUX-DE-FONDS</p>	<p>LA CHAUX-DE-FONDS</p>
<p>CORSO - Tél. 916 13 77</p> <p>AMOURS CHIENNES</p> <p>V.O. esp., s.-t. fr./all. 17 h 45. 16 ans. 3e semaine.</p> <p>De Alejandro Gonzalez. Avec Emilio Echevarria, Gael-Garcia Bernal, Vanessa Bauche.</p> <p>Le destin de trois personnages bascule lorsque survient un terrible accident de voiture. Un film coup de poing.</p> <p>CORSO - Tél. 916 13 77</p> <p>UN CRIME AU PARADIS</p> <p>V.F. 20 h 45. 12 ans. 3e semaine.</p> <p>De Jean Becker. Avec Josiane Balasko, Jacques Villeret, André Dussollier.</p> <p>Jojo et Lulu ne se supportent plus. Ils sont dans leur coin à se demander comment ils vont se débarrasser de l'autre...</p> <p>EDEN - Tél. 913 13 79</p> <p>L'EXORCISTE - LA VERSION INTÉGRALE</p> <p>V.F. 14 h 30, 17 h 30, 20 h 15. 16 ans. Première suisse.</p> <p>De William Friedkin. Avec Ellen Burstyn, Max Von Sydow, Lee J. Cobb.</p> <p>Ça débute par de petites manifestations étranges. A la fin, le cauchemar. La version que vous n'avez jamais vue!</p> <p>PLAZA - Tél. 916 13 55</p> <p>HANNIBAL</p> <p>V.F. 14 h 30, 17 h 30, 20 h 15. 18 ans. 3e semaine.</p> <p>De Ridley Scott. Avec Anthony Hopkins, Julianne Moore, Giancarlo Giannini.</p> <p>Depuis que le Dr Hannibal Lecter s'est évadé, il mène enfin la «vie» dont il rêvait. Vous n'avez encore rien vu...</p>	<p>SCALA 1 - Tél. 916 13 66</p> <p>STALINGRAD</p> <p>V.F. 14 h 30, 17 h 30, 20 h 30. 16 ans. Première suisse.</p> <p>De Jean-Jacques Annaud. Avec Jude Law, Rachel Weisz, Joseph Fiennes.</p> <p>Une seule ville sépare encore Hitler de la victoire totale. Un jeune Russe est jeté dans l'enfer de cette bataille...</p> <p>SCALA 2 - Tél. 916 13 66</p> <p>102 DALMATIENS</p> <p>V.F. 14 h 30. Pour tous. 7e semaine.</p> <p>De Walt Disney. Avec Glenn Close, Gérard Depardieu, Alice Evans.</p> <p>La maléfique Cruella sort de prison, métamorphosée... Mais que dissimule son soudain amour des animaux? Méfiez-vous!</p> <p>SCALA 2 - Tél. 916 13 66</p> <p>TRAFFIC</p> <p>V.F. 17 h 15, 20 h 15. 16 ans. 2e semaine.</p> <p>De Steven Soderbergh. Avec Michael Douglas, Benicio Del Toro, Catherine Zeta-Jones.</p> <p>Un juge plonge dans la lutte contre la drogue. Il va découvrir un monde violent et que sa propre fille est toxico...</p> <p>SCALA 3 - Tél. 916 13 66</p> <p>CE QUE VEULENT LES FEMMES</p> <p>V.F. 14 h 30, 17 h 30, 20 h 30. 12 ans. 5e semaine.</p> <p>De Nancy Meyers. Avec Mel Gibson, Helen Hunt.</p> <p>Après une électrocution peu banale, Nick se réveille avec le don d'entendre ce que les femmes pensent... Génial non?</p>	<p>SCALA 3 - Tél. 916 13 66</p> <p>ENDIABLE</p> <p>V.F. Vendredi et samedi 23 h 15. 12 ans. 4e semaine.</p> <p>De Harold Ramis. Avec Brendan Fraser, Elizabeth Hurley, Frances O'Connor.</p> <p>Elliot, pour se faire remarquer, va passer un pacte avec le diable. Celui-ci va arranger ses affaires, mais à sa manière...</p> <p>ABC - Tél. 967 90 42</p> <p>LE CERCLE</p> <p>V.O. farsi, s.-t. fr./all. et sans extraits. 18 h 30. 12 ans. 3e semaine. 5 dernières séances.</p> <p>De Jafar Panahi. Avec Maryyam Palvin Almani, Nargess Maminzadeh.</p> <p>Le «Cercle» dénonce le sort de la femme en Iran. Ce film est le plus clairement politique qui nous soit parvenu de ce pays.</p> <p>ABC - Tél. 967 90 42</p> <p>LA SAISON DES HOMMES</p> <p>V.O. arabe, s.-t. fr./all. et sans extraits. 20 h 45. 12 ans. 1re vision.</p> <p>De Mofida Tlatli. Avec Rabiaa Ben Addallah, Sabah Bouzouita.</p> <p>Dans un monde où seuls les garçons sont désirés, la cinéaste raconte une révolte: celle d'une nouvelle génération de femmes.</p>
<p>AU CINÉMA • AU CINÉMA • AU CINÉMA</p>		

TSR 8

7.00 Les Zap 8640738 7.55 Teletubbies 3083283 8.20 Quel temps fait-il? 3127028 8.30 Top Models 7864641 8.55 Houdini. Film 1064354 10.45 Les feux de l'amour 1870047 11.30 Les anges du bonheur 6396467 12.15 Voilà 408399 12.45 TJ Midi / Météo 87632370

20.05 Temps présent

Sida: La roulette africaine Les hommes pensent que le sexe c'est comme un jeu... Terrible confession de cette jeune mère séropositive de 17 ans

Chéri, j'ai multiplié les gosses



Pour Rosanne, c'était des quadruplés. Muriel a mis au monde successivement trois paires de jumeaux!

21.10 Joséphine ange gardien 6870592 22.50 Faxculture 8376134 23.50 Demain à la Une 8150405 0.00 Adultère 50730351 Mode d'emploi

1.35 C'est mon choix 5645979 2.25 TJ Soir 2978738 2.55 Tout en région 6734347 3.15 Temps présent (R) 39367738

Canal +

6.45 Teletubbies 99850486 7.15 Nulle part ailleurs 44220467 8.30 www.Crime.com Film 27421405 10.05 Summer of Sam. Film 67834202 12.25 Les titres du journal 64250825 12.30 Nulle part ailleurs 46777370 13.45 Le journal du cinéma 74478689 14.15 La vengeance du tigre blanc. Film 10660738 15.50 Le projet fantastico grece 86455973 16.40 Le projet Blair Witch. Film 32464641 18.00 Les Griffin 60205486 18.30 Nulle part ailleurs 43196919 20.35 Football: avant-match 81844660 20.45 Football: coup d'envoi 68222399 23.00 Le monde des ténèbres 53808478 23.45 Cours toujours. Film 92232863 1.20 Colorado. Western 17344500 3.10 Hockey sur glace 32120887 5.15 Le roi et moi. Fil 40134784

RTL 9

Pas d'émission le matin 12.00 Roseane 17060757 12.30 La Saga des McGregor 15899825 13.15 Un cas pour deux 98274844 14.20 Le Renard 30750837 15.25 Derrick 31171844 16.30 Les nouvelles aventures de Lassie 82388196 16.50 Shérif, fais-moi peur! 26833115 17.40 Des jours et des vies 52769047 18.10 Top models 89469047 18.30 L'équipée du Poney-Express 85109573 19.20 Roseane 49377738 19.50 La vie de famille. Série 23059776 20.15 Friends. Série 69502554 20.45 Géronimo. Film de Walter Hill, avec Jason Patrick, Gene Hackman, Robert Duval 89327009 22.40 Puissance catch 8612844 23.35 Rien à cacher 26632979 0.30 Les nouvelles filles d'à côté 41870974

Monte Carlo

9.55 Planète terre 36388711 10.45 Dans les coulisses d'un trombone 34046318 11.45 Street Justice 50697776 12.30

TSR 8

7.00 Euronews 78240776 8.00 Questions pour un champion 51025931 8.25 Quel temps fait-il? 41830776 9.00 Euronews 60754115 10.35 C'est la vie: Les hypocondriaques: ces maux qu'on imagine 38145884 11.05 Santé: Les douleurs, les thromboses, rétinite pigmentaire 51587991 12.00 L'anglais avec Victor: John has to go the Post Office 37224912 12.15 Entrez sans sonner 56206028

12.45 Xéna 32062844 Une poignée de dinars 13.30 Les Zap 74196202 Mission Top Secret; La princesse du Nil; Hey Arnold; Les animaux du bois de quatr'sous; Bidoum;



Renada; Pokémon

18.25 Teletubbies 22053931 18.55 Videomachine 17877757 19.25 L'anglais avec Victor 93412196 19.45 Images suisses 44928202

20.00 Football

Championnat de Suisse Bâle - Lausanne

Commentaires: Jean-François Develey. En direct de Bâle

22.15 Football 46848912 Coupe de Suisse, huitièmes de finale 22.45 Hockey sur glace 27516931 Championnat de Suisse, Play-off, demi-finales 23.05 TJ Soir/Demain à la Une/Météo 20773365 23.40 Zig Zag café 66503776 0.25 Dieu sait quoi (R) Pymées au Cameroun 49763887 1.25 TextVision 56853784

Planète

6.20 L'arche, 2000 ans après 72919478 7.25 Alésia, 52 avant J.-C. 50700221 8.35 Nuit de noces à Tunis 41579573 9.05 Made in Hong-Kong 29981202 10.20 Pierre Vellones, compositeur de musique 11369641 11.00 Maman et Eve 21509825 11.55 L'Arménie sur un volcan nucléaire 17714931 12.20 L'Hôtel en folie 44025127 13.20 Les Pythons d'Australie 39561221 14.15 Les voyages d'Alexandre le Grand 52873283 15.20 Cinq colonnes à la une 47129318 16.10 Les moines signent chez Virgin 71743196 17.05 Les hommes d'Appenzel 97443979 18.20 A tort et à raison 95594115 19.05 Histoire de l'art 3817950 19.20 Radio Rivka 99850115 20.05 Maman, on rentre quand à la maison? 61027912 20.30 Mission aériennes au Vietnam. Doc. 42297399 21.30 Vie et mort de l'étrange docteur Turing 76477554 22.20 Compay Segundo, une légende cubaine. 86917399 23.15 Le tunnel sous la Manche 37017486 0.10 La

ARD

9.05 Blankense. Familienserie 9.55 Wetterschau 10.00 Tagesschau 10.03 Brisant 10.30

TF1 France 1

6.40 Info 59380912 6.50 Jeunesse. Salut les toons 72891370 8.28 Météo 348106216 9.00 Info 94483912 9.15 Elle & lui 36095252 10.10 Bako 88310757 11.00 Dallas 28436738 11.50 Tac O Tac TV 93447134

12.00 Le juste prix 50587405 12.51 A vrai dire 166195738 13.00 Le journal 79585680 13.52 Météo 294221912 13.55 Les feux de l'amour 48736950 14.50 La star aux deux visages 66889028 Téléfilm de Donna Deitch 16.40 Les dessous de Palm Beach 14307370 Aux frontières de l'irréel 17.35 Sunset Beach 91089028

18.25 Exclusif 31674405 19.05 Le Bigdil 17718554 20.00 Le journal/Tiercé 55839931 20.47 Météo 229081318

20.55 Julie Lescaut

Film d'Alain Wermus, avec Véronique Genest, Mouss Diouf



Le secret de Julie Le quartier des Vignes est victime d'une bande de vandales. Tous les magasins sont rackettés, les boutiques pillées...

22.45 Made in America Les visiteurs de la nuit 75435689

0.30 Vol de nuit 78365912 1.20 Exclusif 42159955 1.50 TF1 nuit - Météo 18581399 2.05 Les sauveteurs de l'impossible: Soupçons 15551863 2.55 Reportages: Transhumance... des moutons et des hommes 55802776 3.20 Histoires naturelles 56623757 4.20 Musique 57306370 4.55 Aimer vivre en France: Toiles et tissus 56663283

SF 1

7.30 Wetterkanal 10.00 Schweiz aktuell 10.25 Der Bergdoktor 11.10 Sabrina 11.35 Hör mal wer da hämmert 12.00 doppel-moppel-ch 12.30 Mittagmagazin 13.00 Tagesschau 13.15 Trend Geld 13.40 Dr. Stefan Frank 14.30 Ein Hauch von Himmel 15.15 Im Namen des Gesetzes 16.05 Aus heiterem Himmel 16.55 Sailormoon 17.15 Chibi Maruko Chan 17.30 Gute-nacht-Geschichte 17.45 Tagesschau 17.55 Der Bergdoktor 18.45 Teleguard 19.00 Schweiz aktuell 19.30 Tagesschau/Meteo 20.00 Dok: Zukunfts-kinder 21.00 Puls 21.50 10 vor 10 22.20 Aeschbacher 23.10 Kleine Wunder. Film 0.55 Nachtbulletin-Meteo

TSI

7.00 Euronews 10.30 Textvision 10.35 Renzo e Lucia 11.15 Guadalupe 12.00 Quel tesoro di Raymond 12.30 Telegiornale/Meteo 12.45 Verso l'una in compagnia 13.25 Renzo e Lucia 14.05 Due passate in compagnia 14.15 La signora in giallo 15.05 Tre passi in compagnia 15.10 Stefanie 16.00 Telegiornale 16.05 Quattro passi in compagnia 16.10 Un caso per due 17.15 100% in compagnia 18.00 Telegiornale 18.10 100% in compagnia 18.50 Oggi sport 19.00 Il Regionale 19.30 Il Quotidiano 20.00 Telegiornale/Meteo 20.40 Falò 22.10 I magnifici sette. Telefilm 22.55 Telegiornale 23.15 Columbo 0.50 Textvision 0.55 Fine

ARD

9.05 Blankense. Familienserie 9.55 Wetterschau 10.00 Tagesschau 10.03 Brisant 10.30

France 2

6.30 Télématin 10663202 8.35 Un livre 45025405 8.40 Des jours et des vies 48079863 9.00 Amour, gloire et beauté 94490202 9.25 C'est au programme 96219405 11.00 Flash info 22680689 11.05 Motus 51038134 11.45 Les Z'Amours 76023738 12.15 Un livre 54509196 12.20 Pyramide 10609950

12.50 Loto/Météo 66186080 13.00 Journal 47953414 13.45 Inspecteur Derrick L'embuscade; L'as de carreau 45408486 15.55 Tiercé 20243047 16.10 En quête de preuves 17364979 Huis clos 16.55 Un livre 60721221 17.00 Des chiffres et des lettres 74808399 17.35 Viper 91070370 Le projet Windstorm 18.25 Tutti frutti 20339115 19.15 Qui est qui? 21590047 19.50 Un gars, une fille 10830486

20.00 Journal 55828825 20.40 Image du jour 66396863 20.45 Talents de vie 66395134 20.50 Météo 29064641

21.00 Envoyé spécial

Présenté par Guilaine Shenu et Françoise Joly



Reportages: Bhopal: Un nuage sous le soleil; Les Pascés de l'an 1; P.S.: Un bébé à trois

23.10 Comme au cinéma Cinéma fantastique: La technologie au service du rêve 94975047

1.15 Journal de la nuit. Météo 30715134 1.35 Nikita. De vieilles habitudes 85196757 2.20 Mezzo l'info 24737486 2.30 Programmes Urti: Lisbonne la bleue 47162301 3.20 Descendentes. Doc. 60653931 3.40 24 heures d'info. Météo 17814399 4.05 Pyramide (R) 50830689 4.35 Azimuts 10923318 5.05 Secreter bancaire 71414757

ZDF

9.05 Volle Kanne, Susanne 10.00 Tagesschau 10.03 Das Erbe der Guldenburgs. Serie 10.50 Zwei München in Hamburg. Serie 11.35 Praxis täglich 12.00 Tagesschau 12.15 Drehscheibe Deutschland 13.00 Tagesschau 13.05 Mittagmagazin 14.00 Tagesschau 14.03 Wunschbox 15.00 Tagesschau 15.15 Abenteuer Wildnis 16.00 Fliege 17.00 Tagesschau 17.15 Brisant 17.43 Regionales 17.55 Verbotene Liebe 18.25 Marienhof 18.54 Der Fahnder. Krimiserie 19.49 Wetter 19.56 Börse im Ersten 20.00 Tagesschau 20.15 Wunder der Erde. Liebe Fußballfreundel 21.00 Monitor 21.45 Politische Mordde. Dokureihe 22.30 Tagesthemem 23.00 Lola + Bildkidid. Gesellschaftsdrama 0.30 Nachtmagazin 0.50 Tanz am Abgrund. Komödie 2.40 Tagesschau 2.45 Fliege

RAI 1

10.00 Tutto benessere 10.25 Dieci minuti di... 10.40 La signora del West 11.30 Tg 1 11.40 La prova del cuoco. Telefilm 12.35 La signora in giallo. Telefilm 13.30 Telegiornale 14.00 Economia 14.05 Ricominciare 14.35 Ci vediamo su Raiuno 16.15 La vita in diretta 16.50 Parlamento 17.00 Tg 1 17.10 Che tempo fa 18.55 Quiz show 20.00 Telegiornale 20.35 Il fatto di Enzo Biagi 20.40 Quiz Show 20.55 Dove ti porta il cuore 23.05 Dg 1 23.10 Porta a porta 0.30 Tg 1 notte 0.55 Stampa Oggi 1.05 Attualità 1.35 Sottovoce

SWF

11.30 Landesprogramm 12.00 Schätze der Welt 12.15 Buffet 13.00 Nano 13.30 100

France 3

6.00 Euronews 49597399 6.40 MNK 88460399 8.40 Un jour en France 52399370 9.45 Le renard 75233365 10.45 L'île fantastique 47440711 11.40 Bon appétit, bien sûr 89056318

12.00 Le 12/14 54498028 13.50 Keno 94216080 13.55 C'est mon choix 11563221

15.00 Le passé évanoui Téléfilm de Larry Elkann 88793134 16.35 MNK 12189134 Jerry et ses copains Angela Anaconda Jett Jackson

17.35 A toi l'Actu@ 88601554 17.50 C'est pas sorcier L'hôpital de la tête au pied! 67847134

18.15 Un livre, un jour 52824844 18.20 Questions pour un champion 57173660 18.50 19/20/Météo 63921931 20.15 Tout le sport 10847776 20.25 Tous égaux 41644196

20.55 Abyss

Film de James Cameron, avec Ed Harris, Mary Elisabeth Mastrantonio



Au large des Caraïbes, un groupe de scientifiques et de militaires, plongeant à la recherche des éventuels survivants d'un sous-marin naufragé, entre en contact avec des extraterrestres...

23.45 Météo/Soir 3 91580196 0.15 Passé sous silence La liste Golda 69258993

1.10 Européens 84559531 Cap au nord 1.40 Espace francophone Spécial FESPACO 2001 54393429 2.05 Nocturnales 98903245

RTL D

7.00 Unter uns 7.30 Die Nanny 8.00 Hör mal, wer da hämmert! 9.00 Punkt 9 9.30 Susan 10.00 Meine Hochzeit 10.30 OP ruft Dr. Bruckner 11.30 Familien duell 12.00 Punkt 12 13.00 Die Oliver Geissen Show 14.00 Bärbel Schäfer 15.00 Die Nanny 16.00 Hör mal, wer da hämmert! 17.00 Der Friseur 17.30 Unter uns 18.00 Guten Abend 18.30 Exclusiv 18.45 Aktuell 19.10 Explosiv 19.40 Gute Zeiten, schlechte Zeiten 20.15 Wer wird Millionär? 21.15 Echo 2001 0.00 Nachtjournal 0.30 Susan 1.00 Hör mal, wer da hämmert! 2.00 Die Oliver Geissen Show 2.50 Nachtjournal 3.20 Bärbel Schäfer 4.10 OP ruft Dr. Bruckner 5.10 Life! Die Lust zu leben

SAT 1

9.00 Live shopping 10.00 Wolffs Revier. Krimiserie 11.00 Franklin 12.00 Vera am Mittag 13.00 Britt Der Talk am Eins 14.00 Peter Imhof 15.00 Richterin Barbara Saleesch 16.00 Chicago Hope 17.00 Jeder gegen jeden 17.30 Regionalmagazin 18.00 Die Quiz-Show 18.30 Nachrichten 19.00 Blitz 19.40 Die Quiz Show 20.15 Sommer imd Bolzen. Artzserie 21.15 Für alle Fälle Stefanie 22.15 Alphateam - Die Lebensretter im OP 23.15 Die Harald-Schmidt Show 0.15 GirlsCamp

La Cinquième

7.10 Debout les zouzous 58569028 8.15 Le journal de l'histoire 64501115 9.00 Les écrans du savoir 40462844 9.55 Arrêt sur images 15657283 10.50 Pi=3,14... 41042660 11.20 Le monde des animaux: Rhinocéros blancs et noirs 86435221 11.55 Tourisme et découverte 78430979 12.20 Celulo 65776844 12.50 La réunion 68436196 13.45 Le journal de la santé 93308854 14.05 Architectures de l'habitat 30663115 14.35 La cinquième rencontre 48241202 15.30 Entretien 97131028 16.00 Motivées, motivées 97132757 16.30 Les écrans du savoir 58781712 17.35 100% Questions 31869028 18.05 Le monde des animaux: Le farceur des cimes 61863080 18.35 Le journal de la santé 91202912 18.55 Météo 83315080

arte

19.00 Voyages, voyages Bolivie, au royaume du ciel 274825 19.50 ARTE info 995739 20.15 La vie en feuilleton Cinq filles et une balance (4) 785776

20.45-23.55

Thema: de quoi j'me mêle!

Une nouvelle politique agricole pour l'Europe?

Veau aux hormones, poulet à la dioxine, maladie de la vache folle... la longue suite de scandales liés à l'alimentation, a placé l'agriculture au cœur des débats dans tous les pays européens...

20.46 Adieu veaux, vaches... 109674009 Doc. de Michael Wech 21.35 Débat 717979 21.55 L'épidémie subventionnée Doc. de Nina Kleinschmidt et Henri Wagner 960405 22.25 Débat 559757 22.50 L'alternative bio Doc. de Heio Letzel 3817009

23.35 Débat 7087467 23.55 Dans la nuit 4705641 Film de Ch. Vanel

1.10 Hana-Bi (R) 5127719 2.55 Paf le moustique (R) 60157546

20.45 Becker 1.15 The Making of... 1.45 Die Quiz Show 2.10 Wiederholungen

Cartoon

6.00-20.45 Dessins animés

TCM

20.45 Président, vous avez dit Président. De Peter Segal, avec Jack Lemmon, Dan Aykroyd (1996) 22.30 L'introuvable. De W.S. Van Dyke II, avec Maureen O'Sullivan, William Powell (1934) 0.00 Permission jusqu'à l'aube. De John Ford, Mervyn Leroy, avec Henry Fonda, James Cagney (1955) 2.00 Le choix des seigneurs. De Giacomo Battiato, avec Rick Edwards, Tanya Roberts (1983) 3.45 Le tyran de Syracuse. De Curtis Bernhardt, avec Don Burnett, Ilaria Occhini (1962)

RAI 1

10.00 Tutto benessere 10.25 Dieci minuti di... 10.40 La signora del West 11.30 Tg 1 11.40 La prova del cuoco. Telefilm 12.35 La signora in giallo. Telefilm 13.30 Telegiornale 14.00 Economia 14.05 Ricominciare 14.35 Ci vediamo su Raiuno 16.15 La vita in diretta 16.50 Parlamento 17.00 Tg 1 17.10 Che tempo fa 18.55 Quiz show 20.00 Telegiornale 20.35 Il fatto di Enzo Biagi 20.40 Quiz Show 20.55 Dove ti porta il cuore 23.05 Dg 1 23.10 Porta a porta 0.30 Tg 1 notte 0.55 Stampa Oggi 1.05 Attualità 1.35 Sottovoce

RAI 2

7.00 Go Cart Mattina 9.20 E vissero infelici per sempre. Telefilm 9.45 Un mondo a colori 10.10 In viaggio con Sereno Variabile 10.35 Medicina 33 10.55 Non solodis 11.05 Neon Libri 11.15 Tg 2 - Mattina 11.30 Anteprima I Fatti Vostr

M 6

6.00 M comme musique 53981202 7.00 Morning Live 83293028 9.05 M6 boutique 92879931 9.35 M comme musique 15970318 11.20 Joyeuse pagaille 81451950 11.54 Six minutes Midi/Météo 47524393 12.05 Cosby Show / Météo 41372370

12.35 Dr Quinn, femme médecin 86722202 13.35 Recherche âme sœur passionnément Téléfilm de Maria Burton 58953467

15.20 Les routes du paradis 21268405 Le monstre (1/2)

16.20 M comme musique 47237221 17.25 Mariés, deux enfants 22036467 Les fantômes d'Al Highlander 47002134

18.55 Buffy contre les vampires 70954486 19.50 i-Minute 13059370 19.54 6 minutes/Météo 434361738

20.05 Mode 6 13055554 20.10 Une nounou d'enfer 99107047 20.45 Passé simple 81848486

20.55

36538047 Jack et Sarah

Film de Tim Sullivan, avec Richard E. Grant, Samantha Mathis



Un jeune veuf découvre les joies, mais aussi les servitudes de la paternité...

22.55 Toutes les télé Magazine présenté par Thomas Hervé 51502080

0.15 Wolff: police criminelle. Double dames 51071009 1.05 Mode 6 14876221 1.09 Météo 414876221 1.10 M comme Musique 57115775 3.10 Turbo, Warning 27458009 3.40 Fleetwood Mac 35718467 5.30 Fréquentar: Vanessa Paradis 18722660 5.35 Plus vite que la musique 48152202 6.10 M comme Musique 56903738

RTP

7.00 24 Horas 7.30 Bar da liga 7.35 Economia 7.45 Remate 8.00 Acontece 8.15 Café da Esquina 8.45 Guia Dia a Dia 9.45 Made in Portugal 10.45 Notícias 11.00 Praça da Alegria 13.30 Regioes 14.00 Journal da tarde 15.00 Café Lisboa 16.30 Junior 17.30 Café da Esquina 18.00 Reporter RTP 18.30 Notícias Portugal 19.00 Quebra cabeças 19.30 Entrada Livre 20.15 Ajuste de Contas 20.45 Contra informação 21.00 Telegiornal 22.00 Em primeira mão 23.15 Economia 23.30 2001 0.30 Jornal 2.00 Remate 1.20 Acontece 1.45 Quebra Cabeças 2.15 Ajuste de Contas 3.00 24 horas

canal alpha

8.00-12.00 Journal régional de la semaine non-stop 19.00, 19.15, 19.30, 19.45 Journal régional 19.08, 19.38, Météo 20.00, 21.00 Elections cantonales 2001-débat pour les candidats au Grand Conseil: district de Boudry 22.00 Film: Les hommes forts (2) 22.30 Passerelles: amonerie de rue à La Chaux-de-Fonds. Avec Katia Demarle

TeleBilingue

19.00 Nouvelles/ Nachrichten - Nouvelles régionales/Regionalen Nachrichten - Interview - Météo - Agenda 19.30 Reprise des émissions et diffusion en boucle toutes les demi-heures, jusqu'à 13.00

URGENTES

POLICE: 117.

URGENTES-SANTÉ ET AMBULANCE: 144.

FEU: 118.

INTOXICATION: 01 251 51 51.

LA MAIN TENDUE: 143.

VIOLENCES: Centre de consultations LAVI - aide aux victimes. 889 66 49 ou 919 66 52 ou La Main Tendue (143) ou la police (117). S.O.S. racket-violence, tél 079/270 92 06. Solidarité-Femmes, tél 968 60 10.

LA CHAUX-DE-FONDS. Pharmacie de service: Sunstore, Centre Métropole, jusqu'à 19h30 (en dehors de ces heures, 913 10 17). Permanence médicale et ophtalmologique: 913 10 17. Hôpital: 967 21 11. Clinique Lanixa: 910 04 00. Permanence gynécologique: 913 10 17. Dentiste de garde: 913 10 17.

LE LOCLE. Pharmacie de service: de la Poste, jusqu'à 20h (en dehors de ces heures, 931 10 17). Permanence médicale: 117 ou hôpital 933 61 11. Dentiste de garde: 931 10 17.

JURA BENOIS.

CORGÉMONT. Médecin: Dr Ennio Salomoni 489 17 66 ou Dr Brechbühler 489 11 67.

COURTELARY. Médecin: Dr Bernacki-Dzewiecka, 944 11 42 ou Dr Ruchonnet 944 10 10.

SAINT-IMIÉ. Pharmacie de service: renseignements au 111. Médecin de service: 079 240 55 45 (24h/24h). Urgence et ambulance: 942 23 60. Hôpital: 942 24 22.

SONCEBOZ. Médecin: Dr Ivano Salomoni, 489 24 24.

TRAMELAN. Pharmacie: Schneberger, 487 42 48 ou von der Weid, 487 40 30. Médecin: Dr Graden, 487 51 51, Dr Meyer 487 40 28 ou Dr Geering, 487 45 45.

JURA - LES BREULEUX. Médecin: Dr Tettamanti 954 17 54.

LE NOIRMONT. Pharmacie: Saint-Hubert, 953 12 01. Médecin: Dr Bosson, 953 15 15.

SAIGNELÉGIÉ. Pharmacie: des Franches-Montagnes, 951 12 03. Médecin: Dr Rossel 951 12 84, Dr Meyrat, 951 22 33, Dr Anker 951 22 88 ou Dr Kovats, 951 15 50. Ambulance: 144. Hôpital: 952 12 12.

NEUCHÂTEL. Pharmacie de service: Espace-Santé pharmacie Coop, Grand-Rue/rue du Seyon, 8-20h (en dehors de ces heures, le n° 722 22 22 renseigne). Médecin de garde: 722 22 22. Dentiste de garde: 722 22 22. Permanence ophtalmique: 722 22 22. Hôpitaux: Cadolles (poli-clinique médicale et chirurgicale) 722 91 11, Poutalès (poli-clinique chirurgicale, pédiatrique et gynécologique) 727 11 11, Providence 720 31 11.

DISTRICT DE BOUDRY. Pharmacie de garde: pour les urgences et l'ouverture de la pharmacie de garde, le n° gratuit 0800 832 800 renseigne. Les dimanches et jours fériés, la pharmacie de garde est ouverte de 11h à 12h et de 18h à 18h30. Médecin de garde de la Basse-Areuse: 079/387 21 00. Médecin de garde de la Côte neuchâteloise: 730 16 30. Médecin de garde région Bevaix-Béroche: 835 14 35. Dentiste de garde: 722 22 22. Hôpital de la Béroche: 836 42 42.

ENTRE-DEUX-LACS. Pharmacie du Landeron 752 35 35 (le soir uniquement sur appel téléphonique). Permanence médicale: votre médecin habituel.

DISTRICT DU VAL-DE-RUZ. Médecin de garde: du lu au sa de 18h à 8h, Dr J. Raetz, Cernier, 853 21 24. Dentiste de garde: 722 22 22. Pharmacie de service: la police renseigne au 888 90 00. Permanence médicale: votre médecin habituel ou hôpital de Landeyeux 854 45 45.

DISTRICT DU VAL-DE-TRAVERS. Pharmacie de garde: 888 90 00. Hôpital et maternité, Couvet: 864 64 64. Urgences-santé et ambulance: 144. Médecin de garde: 888 90 00. Permanence médicale: votre médecin habituel. Dentiste de garde: 722 22 22 à Neuchâtel ou 913 10 17 à La Chaux-de-Fonds.

SUD DU LAC.

HAUT ET BAS-VULLY. Médecin de garde: 026 670 32 00. Ambulance: 026 670 25 25.

AVENCHES. Service du feu: 117 ou 026 675 12 21.

VÉTÉRINAIRE DE GARDE: le téléphone de votre vétérinaire renseigne.

Toutes les autres informations pratiques, non ponctuelles, sont publiées au début de chaque mois (sur une page à conserver).

AUJOUR-D'HUI

LA CHAUX-DE-FONDS

Théâtre de l'ABC: 18h30, vernissage de l'exposition Garance Dindeleux.

Club 44: 20h, «Médicaments et cerveau», par Michel Schorrdet.

NEUCHÂTEL

Patinoires du Littoral: fermé au public. SYS Neuchâtel Trophy.

Faculté des lettres, salle RN 02: de 8h25 à 9h55, exposé par Jean-Jacques Wittezaele, directeur de l'Institut Gregory Bateson de Liège, Université de Paris X, Nanterre, sur le thème «La communication paradoxale: aspects théoriques et application empiriques», dans le cadre du cours de psychologie de l'intersubjectivité. **Espace Agassiz:** 14h15-16h, l'Uni du 3A: «La langue des signes», par François Grosjean, professeur de linguistique à l'Université de Neuchâtel.

Centre de Rencontre et d'Accueil (rue du Seyon 2): 14h30, le Mouvement des aînés propose «Découverte de l'anatomie», diapositives et explications par Roger Vionnet, membre du MDA, ancien conservateur des monuments et des sites.

Bistrot de l'Arrosée: 20h, rencontre «bistrot» par le groupe PopEcoSol.

Lyceum Club International: 20h, récital de chant par Gabriel de Weck, baryton et Frédéric Gindraux, piano.

Salle de concerts du Conservatoire: 20h15, Marc Pantillon, piano.

Maison du Concert: 20h30, «La chute de la maison Usher», par le Théâtre des Gens et la Cie Alois Troll.

Théâtre du Passage: 20h30, «La haute cime», de Marc Donnet-Monay.

PESEUX

Centre scolaire des Coteaux: 20h, «Les pensées d'Alberto Giacometti», par Jean-Pierre Tschanz.

CINÉMAS

Le programme des films diffusés dans les salles de La Chaux-de-Fonds figure dans la page des programmes TV.

NEUCHÂTEL

APOLLO 1, 2, 3 (710 10 33)
TRAFFIC. 14h-17h/15-20h15. 16 ans. 2me semaine. De S. Soderbergh.

CHOCOLAT. 15h-18h-20h30. 12 ans. Première suisse. De L. Hallström.

QUILLS, LA PLUME ET LE SANG. 20h30 (VO st. fr/all.). 16 ans. Avant-première. De Ph. Kaufman.

LES RAZMOKET À PARIS. 15h. Pour tous. 5me semaine. De S. Bergqvist et P. Demeyer.

LES LARMES D'UN HOMME. 17h45 (VO st. fr/all.). 12 ans. 2me semaine. De S. Potter.

ARCADES (710 10 44)
HANNIBAL. 14h30-17h30-20h15. 18 ans. 3me semaine. De R. Scott.

BIO (710 10 55)
UN CRIME AU PARADIS. 16h-20h30. 12 ans. 3me semaine. De J. Becker.

LA SAISON DES HOMMES. 18h. 12 ans. 3me semaine. De M. Tlatli.

PALACE (710 10 66)
L'EXORCISTE - LA VERSION INTÉGRALE. 14h30-17h30-20h15. 16 ans. Première suisse. De W. Friedkin.

REX (710 10 77)
LES 102 DALMATIENS. 15h. Pour tous. 7me semaine. De W. Disney.

STALINGRAD. 17h30-20h30. 16 ans. Première suisse. De J.-J. Annaud.

STUDIO (710 10 88)
CE QUE VEULENT LES FEMMES. 14h30-17h30-20h15. 12 ans. 5me semaine. De N. Meyers.

COUVET
COLISÉE (863 16 66)
LE PLACARD. Ve/sa/di 20h30 (di aussi 17h30). 12 ans.

BÉVILARD
PALACÉ
LA VILLE EST TRANQUILLE. Je 20h. 14 ans. De R. Guédiguain.

LE PLACARD. Ve/sa/di 20h30 (di aussi 16h). 12 ans. De F. Verber.

LES BREULEUX
LUX

LA VÉRITÉ SI JE MENS 2.

Ve/sa 20h30, di 20h. 12 ans. De Th. Gilou.

LE NOIRMONT

CINÉLUCARNE (953 11 84)
CHICKEN RUN. Je/ve/di 20h30, sa 16h-20h45. 7 ans. De N. Park.

SAINT-IMIÉ

ESPACE NOIR (941 35 35)
THE YARDS. Je 20h30, ve 21h, sa 17h30, di 17h30-20h30 (VO st. fr/all.). De J. Gray.

TAVANNES
CINÉMA ROYAL
LES 102 DALMATIENS. Je 20h, sa/di 14h30. 7 ans. De K. Lima.

LE PLACARD. Ve 20h30, sa 17h-21h, di 17h. 14 ans. De F. Verber.

MORTEL TRANSFERT. Di 20h30. 16 ans. De J.-J. Beinex.

TRAMELAN
CINÉMATOGAPHE (487 45 61)
SEUL AU MONDE. Ve 20h30, sa 18h-21h, di 17h. 12 ans. De R. Zemeckis.

SELON MATTHIEU. Je/di 20h. 14 ans. De X. Beauvois.

Pour plus d'informations, voir notre page «Cinéma» publiée chaque vendredi.

EXPOS/DIVERS

LA CHAUX-DE-FONDS

Bibliothèque de la Ville. Edouard Urech, pasteur et illustrateur (1900-1984). Lu 14-20h, ma-ve 10-20h, sa 10-16h. Jusqu'à 12.4.

Bois du Petit-Château. Tous les jours de 8-19h (été) ou 17h (hiver). Vivarium: 9-12h/14-18h (été) ou 17h (hiver).

Club 44. «Icônes russes (XVII-XIXe siècles)». Lu-ve 14-21h, sa/di 11-20h. Jusqu'à 25.3.

Théâtre de l'ABC. Peinture sur photos par Garance Dindeleux. Ma-ve 17-19h, sa 11-14h/17-21h, di 17-19h ou sur dem. 967 90 43. Jusqu'à 25.3.

LES PONTS-DE-MARTEL
Fromagerie. Démonstration tous les jours, 8-12h/17-19h; fabrication 8-10h.

SAINT-IMIÉ
Relais culturel d'Erguël. Dessins, objets et sculptures de Steve Léchat. Me-ve 14-18h, sa/di 14-17h. Jusqu'à 8.4. (Présence de l'artiste les sa/di).

TRAMELAN
CIP. «Promenade en dessins de La Neuveville à St-Ursanne en passant par Tramelan», exposition de peinture de Philippe Geiser. Lu-ve 8-18h, sa 14-17h. Jusqu'à 30.3.

NEUCHÂTEL
Bibliothèque publique et universitaire. «Navigateurs, explorateurs et aventuriers», grands livres de voyages maritimes de la Renaissance au XIXe siècle. Lu-ve 8-20h, sa 8-17h. Jusqu'à 31.3.

«Manuscrits de Jean-Jacques Rousseau», me/sa 14-17h, ou sur rdv. 717 73 00.

Ecole-club Migros. «Savane et désert de Namibie», photographies de Natalie Brunner-Patthey. Lu-je 8-20h30, ve 8-20h, sa 8-12h. Jusqu'à 25.6.

Home Clos-Brochet. Peintures et photographies par Eric-Albert Golay. Lu-di 14-18h. Jusqu'à 20.3.

Jardin botanique. Parc et serres ouverts tous les jours 9-18h. Serres fermées le lundi.

Piscines du Nid-du-Cro: lu-ve 8-22h, sa 8-21h, di 9-20h.

Villa Lardy/salle Aimé Montandon. Huiles, gravures encre de Chine. L'après-midi ma-ve 14-17h sur rdv pris au Musée d'art et d'histoire à Neuchâtel.

AUVERNIER
Atelier de reliure (Grandes ruelles 1). Créations en papier de Geneviève Burkardt. Ma-ve 9-12h/14-18h ou sur rdv au 731 86 62. Jusqu'à 24.3.



BEVAIX

Pavillon d'information A5, je 14h45-18h30.

FRESENS
Home Chantevent. Huiles et aquarelles de Roland Colliard, de Neuchâtel. Tous les jours 14-18h. Jusqu'à 15.6.

MARIN

Papillorama/Nocturama. Tous les jours 10-17h.

SAINT-AUBIN

Pavillon d'information A5, rue de la Poste, me 14h45-18h30.

SAINT-SULPICE

Vapeur Val-de-Travers. Visites du dépôt, tous les samedis 9-17h et sur demande, tél/fax 751 38 07.

TRAVERS

Mines d'asphalte de La Presta. Groupes: visites toute l'année, toute la journée sur rdv; rens. au 863 30 10. Individuels: di à 12h et 14h. Café des mines: di dès 11h. Tous les jours sur rdv. pour groupes dès 15 personnes.

VAUMARCS
Artespace - Château. Fondation Marc Jurt, Centre de documentation sur l'estampe «Pas de semaine sans traces», Marc Jurt, gravures. Me-ve 14-17h, sa/di 11-17h et sur rdv 836 36 21.

MUSÉES

LA CHAUX-DE-FONDS

Musée des beaux-arts. «Renate Buser, photographies» et «Martin Disler, (1949-1996) sculptures», jusqu'à 15.4; et les collections permanentes: art neuchâtelois, suisse et international (19e et 20e siècles). Collection René et Madeleine Junod (Liotard, Constatbe, Delacroix, Van Gogh etc.). Ma-di 10-12h/14-17h. Dimanche matin entrée libre.

Musée d'histoire. «Nouvelles acquisitions: esquisse d'une collection permanente renouvelée», jusqu'à 2.9. «Cent ans de cartes postales folkloriques. Collection Lydie Voumard», jusqu'à 3.6. Et les collections permanentes. Ma-ve 14-17h, sa 14-18h, di 10-12h/14-18h. Dimanche matin entrée libre.

Musée international d'horlogerie. «L'homme et le temps» histoire de la mesure du temps. Ma-di 10-12/14-17h.

Musée paysan et artisanal. Fermé jusqu'à 31.3.

LE LOCLE
Musée des beaux-arts. «François Lafranca et aux Editions Lafranca», jusqu'à 1.4. Et les collections permanentes. Ma-di 14-17h et sur rdv.

Musée d'horlogerie. Château des Monts. Dans un univers d'inventeurs et d'artistes découvrez le nouveau parcours à thèmes «Les temps du Temps». Ma-di 14-17h.

Moulins souterrains du Col-des-Roches. Jusqu'à 30.4: ouvert ma-di 14-17h. Pour individuels visites guidées bilingues (fr/all) ma-ve 14h15-15h45, sa/di à 14h15, 15h15 et 16h15. Groupes: sur rdv. 931 89 89, visites également le lundi et en dehors de l'horaire. Dès le 1er mai, horaire d'été.

LES GENEVEZ
Musée rural jurassien. Rens. 484 00 80, fax 484 00 81.

MOUTIER
Musée du tour automatique et d'histoire. Lu-ve 14-17h, ainsi que sur dem. tel/fax 493 68 47.

Musée jurassien des arts. «Promenade thématique à travers la collection: le regard des élèves», par l'atelier de gravure de l'AJAC. Me 16-20h, je-di 14-18h. Jusqu'à 18.3.

MURIAUX
Musée de l'automobile. Sa/di 10-12h/13h30-18h. Fermé en semaine jusqu'à 31.3. Autres heures d'ouverture pour groupes sur dem. au 951 10 40.

PORRENTRU
Musée de l'Hôtel-Dieu. Ouverture à Pâques.

LA SAGNE
Musée régional. Maison communale. Chambre neuchâteloise, objets début de siècle, oiseaux et mammifères de la région. Premier dimanche du mois 13h30-17h.

SAINT-IMIÉ
Musée de minéraux (Passage Central 6). Visite sur demande, commentée et gratuite 941 16 02.

VILLERS-LE-LAC
Musée de la montre. Me-di 10-18h. Ouvert sur rdv. dès 10 personnes au 06 071 574 91 ou 03 816 819 90.

NEUCHÂTEL

Centre Dürrenmatt Neuchâtel. «Friedrich Dürrenmatt, écrivain et peintre». Me-di 11-17h. Visites guidées sur réservation. Jusqu'à 31.12.

Musée d'art et d'histoire. «La grande illusion». Ma-di 10-18h. Jusqu'à 21.10.

***Musée d'ethnographie*.** «La grande illusion». Ma-di 10-18h. Jusqu'à 21.10.

Musée d'histoire naturelle. «La grande illusion». Ma-di 10-18h. Jusqu'à 21.10.

Musée cantonal d'archéologie*. Fermé.

BOUDRY
Musée de l'Areuse. Di 14-18h ou sur demande au 846 19 16.

Musée de la vigne et du vin. «La fête des vendanges de Neuchâtel, des origines à l'an 2000». Ma-di 14-17h. Jusqu'à 15.6.

CERNIER
Musée des sapeurs-pompiers. Collection d'objets divers datant du 19me siècle à ce jour. Visites sur demande, 861 43 81.

COLOMBIER
Château. Musée militaire et des toiles peintes, mémorial de la Brigade frontière 2, ouverts du mercredi au vendredi, visite commentée à 15h, ainsi que le premier dimanche du mois. Visites commentées à 14h et 15h30. Jusqu'à 31.10.

LE LANDERON
Musée de l'Hôtel-de-Ville. Fermé jusqu'à 30.6.

MÔTIERS
Château. Ma-di 14-18h.

LA NEUVEVILLE
Musée d'histoire. Pirogue néolithique, canons de Charles le Téméraire. S'adresser à la conservatrice, Mme M. Althaus, 751 11 48.

VALANGIN
Château. «Les petites illusions», exposition consacrée aux acquisitions récentes. Tous les jours 10-12h-14-17h sauf vendredi après-midi et lundi. Jusqu'à 20.5.

VAL-DE-TRAVERS
Musée Industriel - Site de la Presta (Travers). Groupes: sur rdv. (avec guide) toute l'année, mais en hiver sans démonstration, jusqu'en mars. Individuels: seul. di 10-16h (sans démonstration et sans guide), visite libre jusqu'en mars. Tél. 863 30 10.

Musée régional (Môtiers). Réouverture 1.5.

Musée J.-J. Rousseau (Mâtiers). Ouvert toute l'année sur rdv au 861 17 18.

Musées affiliés au passeport musées suisses.

ART/GALERIES

LA CHAUX-DE-FONDS
Galerie du Manoir. Peintures de Catherine Kirchhoff. Ma-ve 15-19h, sa 10-17h. Jusqu'à 12.4. Tél 968 15 52.

Galerie La Sombaille. Aquarelles de Marie-Pierre Jaquet. Lu-di 9-11h/14h30-16h30. Jusqu'à 25.3. Tél 967 01 11.

Galerie Sonia Wirth-Genzoni. Exposition permanente «Le Maître Charles L'Éplattienier et ses amis», gravures; assiettes A. Anker avec expertise. Ma-ve 14-18h, sa 14-17h. Tél 926 82 25.

NEUCHÂTEL
Atelier de l'Ange. Expo permanente de sculptures en terre raku par Dominique Humblot. Ouvert sur rdv 721 10 73 ou 079/693 24 39.

CAN Centre d'art. After Effect. Me-di 14-18h, je 14-20h. Jusqu'à 17.3. Tél 724 01 60.

Espace La Plage. «Stupéfiant» exposition collective d'art contemporain en collaboration avec le CAN. Me-di 14-18h, je 14-20h. Jusqu'à 17.3. Tél 724 39 63.

Galerie-atelier Aletha. Expo permanente. Peintures et sérigraphies. Sur rdv 724 68 36.

Galerie-atelier du Château. Expo permanente Demierre, peintures. Lu-sa 12-17h. Tél 724 76 49.

Galerie-atelier Coï (Evoles 14). Peintures-gravures. Expo permanente. Lu-ve 9-18h30, sa 9-16h. Tél 72

†

Quand les forces, et la vie abandonnent
une maman, il reste tant de souvenirs...
Que ce n'est pas la mort, mais une délivrance,
au-delà des souffrances et de tous soucis,
c'est l'ultime et doux repos.

Antonia Guido et ses enfants, Jennifer, Patrick et Elisa

ainsi que les familles Rosato, Macri, Mazzeo, Wernli, parentes et alliées en Italie ont le grand chagrin de vous faire part du décès de

Madame Finenna MACRI née CHEZZI

leur chère et bien-aimée maman, grand-maman, belle-maman, sœur, belle-sœur, tante, marraine, parente et amie que Dieu a rappelée à Lui mercredi à l'âge de 76 ans, après une pénible maladie.

*J'ai cherché le Seigneur, et il m'a répondu,
il m'a délivré de toutes mes peurs.*

Psaume 34 v. 5

LA CHAUX-DE-FONDS, le 14 mars 2001, rue du Collège 10

La cérémonie religieuse aura lieu le vendredi 16 mars, à 9 h 30 au Centre funéraire, suivie de l'inhumation.

Notre Nonna repose au pavillon du cimetière.

Domicile de la famille: Mme Antonia Guido
Rue de la Reuse 4

*Jésus dit: Je suis la lumière du monde.
Celui qui vient à ma suite ne marchera pas
dans les ténèbres; il aura la lumière de la vie.*
Jean 8 v. 12

Madame et Monsieur Solange et Paul Sandoz-Tripet
leurs enfants et petits-enfants

Monsieur et Madame Martial et Catherine Tripet
leurs enfants et petits-enfants

Les enfants, petits-enfants et arrière-petits-enfants de feu Yvette Tripet

ont le chagrin de vous faire part du décès de

Mademoiselle Jacqueline TRIPET

que Dieu a rappelée à Lui mercredi dans sa 77e année.

*Repose en paix
chère sœur.*

LA CHAUX-DE-FONDS, le 14 mars 2001.

Le culte aura lieu le vendredi 16 mars à 11 heures au Centre funéraire.

Son corps repose au pavillon du cimetière.

Domicile de la famille: Mme et M. Paul Sandoz-Tripet
rue du Progrès 143
La Chaux-de-Fonds

Le présent avis tient lieu de lettre de faire-part.

LE LOCLE

J'ai rejoint ceux que j'aimais...

La famille, les amis et connaissances de

Mademoiselle Hélène LANFRANCHINI

ont le chagrin de faire part de son décès survenu le 14 mars 2001, dans sa 87e année.

La cérémonie sera célébrée le vendredi 16 mars, à 14 heures, au home La Résidence, Côte 24, suivie de l'incinération.

La défunte repose à la chambre mortuaire de La Résidence, Côte 24.

Domicile de la famille: M. et Mme Jean-Jacques Reubi
La Rançonnière - 2400 Le Locle

Les personnes désirant honorer sa mémoire peuvent penser à la Fondation de La Résidence, ccp 23-1573-6.

Le présent avis tient lieu de lettre de faire-part.

132-91067

Nous vous remercions de tout cœur de l'amitié et de la sympathie que vous nous avez témoignées, lors du départ de notre cher époux, papa et grand-papa

Monsieur Marc FROSSARD

votre présence, votre message, votre envoi de fleurs ou votre don, nous ont été un précieux réconfort.

Un merci tout particulier à tous ceux qui l'ont soutenu et entouré, durant sa maladie.

Son épouse
ses enfants et petits-enfants

LA CHAUX-DE-FONDS, mars 2001.

Réception des avis mortuaires:

du lundi au vendredi jusqu'à 17 heures
à Publicitas La Chaux-de-Fonds, fax 032 / 968 48 63
jusqu'à 20 heures à L'Impartial, fax 032 / 911 23 60

COMMUNIQUÉ

Parti socialiste Les candidats en ligne directe

Dans la perspective des prochaines élections cantonales, les 7 et 8 avril prochain, les candidates et candidats du Parti socialiste neuchâtelois sont présents - à travers tout le canton - sur les stands, lors de séances de présentation, de débats contradictoires, afin de répondre aux questions de la population. Mais les candidates et candidats sont également joignables sur internet.

Soucieux d'établir un vrai dialogue avec la population neuchâteloise, le Parti socialiste a développé un système de communication sur internet: toute personne qui le souhaite peut poser des questions aux candidates et candidats de son choix. Il ou elle recevra une réponse personnelle. Les questions d'intérêt général seront publiées sur le site du Parti socialiste neuchâtelois (www.psn.ch).

Les internautes sont cordialement invités à visiter le site du PSN, sur lequel tous nos candidats au Conseil d'Etat et au Grand Conseil sont présentés. Les visiteurs du site trouveront également des informations relativement aux trois initiatives du PSN en faveur des familles, des renseignements sur notre députation aux Chambres fédérales, à propos des sections, le contenu du journal «Le Point», l'agenda cantonal et bien d'autres informations encore.

Par cette action, le Parti socialiste neuchâtelois souhaite se mettre à disposition de la population en apportant des réponses aux questions qu'elle se pose et poursuivre un dialogue constructif.

**Parti socialiste
neuchâtelois,
Patricia de Pury**

ACCIDENTS

Neuchâtel Appel aux témoins

Mardi vers 19h, une habitante de Neuchâtel circulait rue de l'Eluse à Neuchâtel en direction ouest, avec l'intention de bifurquer à gauche pour emprunter la rue des Moulins. Alors que son véhicule était à l'arrêt en présélection au milieu de la chaussée afin de laisser passer les véhicules circulant en sens inverse, il fut heurté par une automobile conduite par un habitant de Boudry, qui circulait dans le même sens et avait entrepris de dépasser la première voiture citée. Dégâts matériels. Les témoins de cet accident, notamment les deux piétons qui étaient à l'arrêt de bus à côté du funiculaire, sont priés de prendre contact avec la police cantonale à Neuchâtel, tél. (032) 888 90 00. /comm

Malvilliers Qui a vu?

Mardi vers 18h, un habitant de Boudevilliers circulait sur la route cantonale de Malvilliers en direction de Boudevilliers. A la jonction de Malvilliers, il s'est trouvé à côté d'un véhicule inconnu qui se trouvait sur la voie de présélection pour emprunter la J20 et qui

lui coupa la route. Afin d'éviter une collision, le véhicule venant de Malvilliers se déplaça sur le centre de la chaussée et vint heurter avec une automobile conduite par un habitant de Saint-Aubin, lequel circulait normalement sur la voie de présélection menant à la bretelle d'accès de la J20. Après le choc, l'automobiliste qui a coupé la route ne s'est pas arrêté et a continué de rouler en direction de La Chaux-de-Fonds. Ce dernier, ainsi que les témoins de cet accident, sont priés de prendre contact avec la police cantonale à Cernier, tél. (032) 853 21 33. /comm

Porrentruy Sur le toit: un blessé grave

Hier vers 12h10, un grave accident de la circulation a eu lieu entre Porrentruy et Courchavon, au lieu dit «La Porte en Fer». En fait, un véhicule circulant de Porrentruy à Courchavon a entrepris le dépassement d'un véhicule de marque Opel Corsa type B, de couleur noire, immatriculé BL, mais dont le numéro est inconnu. Durant cette manœuvre de dépassement, le véhicule dépassé a accéléré. Ce faisant, le véhicule qui effectuait cette manœuvre de dépassement a freiné, faisant un

Moutier Exhibitionniste identifié

Plusieurs plaintes pour exhibitionnisme ont été enregistrées ces derniers mois dans le district de Moutier, ainsi qu'à Delémont. Au terme d'une enquête menée conjointement avec la police de sûreté du canton du Jura, la police cantonale bernoise est parvenue à identifier l'auteur de ces actes.

Agé d'une trentaine d'années et domicilié dans le Jura bernois, l'homme a reconnu s'être exhibé et masturbé devant des tiers à une dizaine de reprises à Moutier, ainsi qu'à Delémont. Ces faits se sont produits entre le mois d'août 2000 et le mois de février 2001. L'homme fera l'objet d'une dénonciation aux autorités judiciaires. /comm

tête-à-queue pour s'immobiliser contre un arbre. Sous l'effet du choc, le véhicule en question a fini sa course sur le toit. Quant au véhicule bâlois, il a poursuivi sa route sans s'arrêter. Aussi, la police cantonale lance un appel à témoins dans le but d'obtenir le maximum de renseignements possible sur ce véhicule et sur cet accident qui a fait un blessé grave, lequel a été hélicoptéré par la Rega à Bâle. Le groupe accident de la police cantonale et le groupe de désincarcération de Porrentruy se sont rendus sur les lieux. Tous les renseignements sont à communiquer à la police cantonale, tél (032) 420 65 65. /comm

Les Breuleux Contre un arbre

Hier vers 13h20, un automobiliste circulait sur la route principale entre Les Breuleux et Le Roselet. Peu avant un virage à gauche, il dévia sur la droite et dévala le talus. Le véhicule s'immobilisa ensuite contre un arbre. Le groupe de désincarcération de La Chaux-de-Fonds a dégagé le conducteur. Ce dernier a ensuite été transporté en ambulance à l'hôpital de La Chaux-de-Fonds. Le véhicule est entièrement démolé. /comm

ÉTATS CIVILS

NEUCHÂTEL

NAISSANCES - 23.02. Beytrison, Dylan, fils de Beytrison, Olivier François Maurice et de Beytrison née Algos, Rye. 26. da Silva, Rafael, fils de Pinto da Silva, Antonio Manuel et de Alegre Rodrigues Silva, Laurinda; Lopez, Roberto, fils de Lopez, Cosimo Sandro et de Lopez née Manixab, Késone. 27. Pierre, Elisa Angelina Madeleine, fille de Pierre, Alexandre Joël Charles Henri et de Pierre née Bisanti, Tiziana Linda; Pedro, Léonie, Mélea, fille de Pedro, Miguel et de Jorge Pedro née Jorge, Dulce Patricia; Gossin, Emma Jeanne, fille de Gossin, Philippe Charles Martin et de Gossin née Wenger, Maroussia Florence; Loison, Mégane Maude, fille de Loison, Bertrand Bernard Antoine et de Loison née Fivaz, Marianne. 28. Chardonnens, Roxane, fille de Chardonnens, Dominique Bruno et de Chardonnens née Genilloud, Laurence Isabelle; Cornu, Nathalie Emilie, fille de Cornu, Pierre Philippe et de Cornu née Heubi, Anne-Marie; Nagy, Karine Gwe-

naëlle, fille de Nagy, Paul Andi et de Dumitrescu, Adina Theodora. 01.03. Delaloye, Emilie, fille de Delaloye, Patrick et de Delaloye née Roulin, Céline; Aebischer, Shana, fille de Aebischer, Michel Roger et de Aebischer née Giudice, Isabelle Nathalie; Noudri, Sami, fils de Noudri, Sam et de Sahn, Nabila.

MARIAGE CÉLÉBRÉ - 05.03. Salomon, Stève Martial Pierre et Morar, Laura.

DÉCÈS - 26.02. Montandon, Georges Charles Henri, 1918, époux de Montandon née Walther, Uorschla; von Gunten, Paul, 1917, époux de von Gunten née Zingg, Méta Marie. 01.03. Mathey-Doret dit Doret, Daniel Marc André, 1942, époux de Mathey-Doret dit Doret née Villeneuve, Marie Hélène Francine Ghislaine; Pellissier, Henri Paul, 1924, veuf de Pellissier née Vuagniaux, Georgette Renée; Greber, André Léon, 1927, époux de Greber née Droz, Violette Jeanne. 02. Monney, Francis Gilbert Edouard, 1928, veuf de Monney née Burri, Lily May; Haas, Paul Lucien,

1920, époux de Haas née Schafer, Margaritha.

LES PONTS-DE-MARTEL

DÉCÈS. - 07.02. Robert-Charrue née Robert-Nicoud, Violette Lucie, 1914, veuve de Robert-Charrue, Étienne Ali. 12. Favre-Bulle, Willy Alfred, 1931, époux de Favre-Bulle née Jean-Mairet, Claudine Andrée; 25. Chablotz née Robert, Nelly, 1905, veuve de Chablotz, Fritz Emile.

DÉCÈS

Courrendlin

René Champion, 1922;
André Boegli, 1939.

Seleute

Charlotte Varin, 1941.

Delémont

Père Jean Monnin, 1921.

Porrentruy

Anna Meyer, 1922.

Fleurier

Madeleine Bobillier, 1917.

Courfaivre

Hildegard Citherlet, 1926.

Aujourd'hui Presque la routine

Situation générale: coucou, voilà une nouvelle dépression sur le proche Atlantique, entraînant un front chaud sur le nord de notre pays aujourd'hui. Mais courage, il y a aussi de bonnes nouvelles. Il est suivi de températures plus douces et surtout d'un épisode ensoleillé. Ce que l'on n'ose pas dire et qu'on vous glisse dans le creux de l'oreille, c'est qu'il ne va durer qu'un jour: Il ne faut tout de même pas faire la fine bouche. Patatras, samedi s'annonce sous la pluie, on sera ainsi quitte d'arroser.

Prévisions pour la journée: pas de surprise au saut du lit, une couche de grisaille dense et uniforme recouvre notre région. Elle provoque des précipitations le matin et la pluie gagne progressivement tous les niveaux du massif. Même courbe pour les températures qui atteignent 6 à 10 degrés. Quant aux éclaircies, il faut attendre la soirée et à défaut de soleil, on pourra observer les étoiles. Demain: assez ensoleillé et doux. Ensuite: souvent couvert et précipitations.

Jean-François Rumley

Fête à souhaiter
Louise

Températures Aujourd'hui à 14 heures

Neuchâtel: 9°
Boudry: 9°
Cernier: 7°
Fleurier: 7°
La Chaux-de-Fonds: 6°
Le Locle: 6°
La Vue-des-Alpes: 4°
Saignelégier: 6°
St-Imier: 7°

Hier à 13 heures

En Suisse...
Bâle: pluie, 8°
Berne: très nuageux, 8°
Genève: averse de pluie, 9°
Locarno: peu nuageux, 16°
Sion: très nuageux, 10°
Zurich: très nuageux, 7°

... en Europe

Athènes: beau, 21°
Berlin: averse de pluie, 7°
Istanbul: nuageux, 17°
Lisbonne: beau, 17°
Londres: très nuageux, 10°
Madrid: beau, 13°
Moscou: beau, 11°
Paris: pluie, 9°
Rome: peu nuageux, 17°

... et dans le monde

Bangkok: pluvieux, 33°
Le Caire: nuageux, 21°
Johannesburg: nuageux, 23°
Miami: nuageux, 33°
Pékin: beau, 14°
Rio de Janeiro: nuageux, 32°
San Francisco: nuageux, 15°
Sydney: pluvieux, 25°
Tokyo: nuageux, 15°

Soleil

Lever: 6h46
Coucher: 18h39

Lune

décroissante
Lever: 0h26
Coucher: 9h59

Niveau des eaux

Lac de Neuchâtel: 429,82m
Température (au Nid-du-Crô): 6°

Lac des Brenets: 752,93m

Vent

Lac de Neuchâtel: sud-ouest, 3 à 4 Beaufort

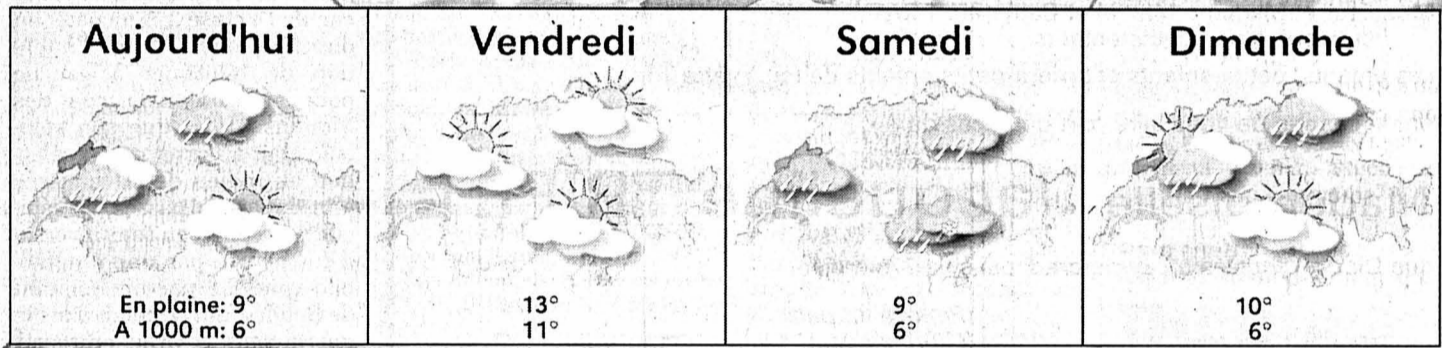
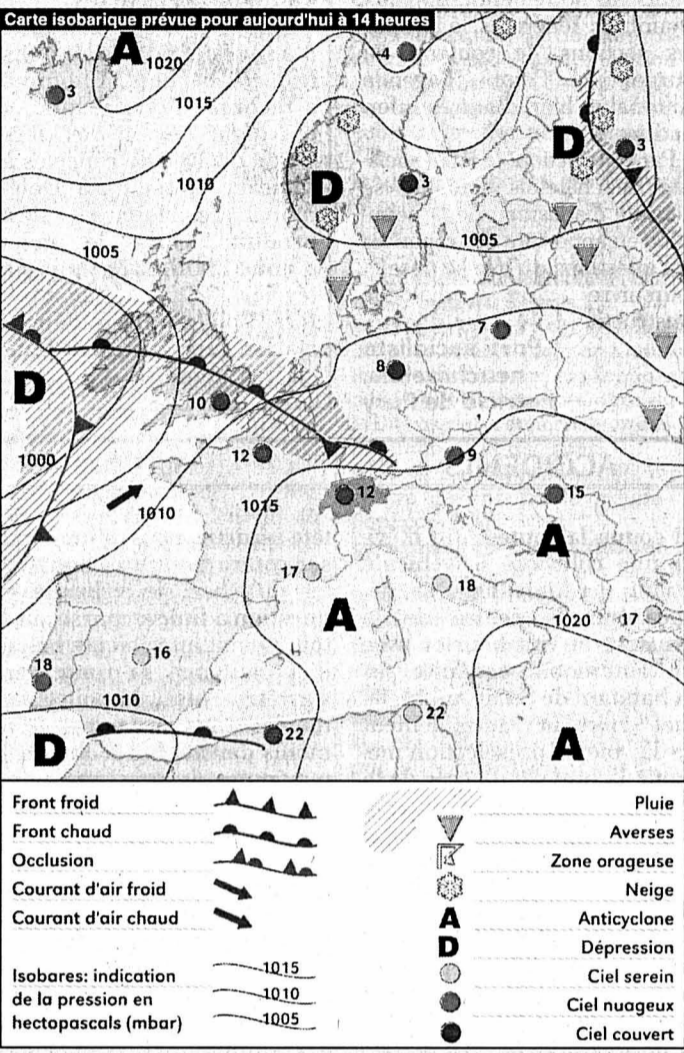

Infographies: Pascal Tissier / Sources: Jean-François Rumley, F. Cachelin SA et Keystone

Cuisine La recette du jour

Entrée: CROUSTILLANT DE SAUMON AUX CHAMPIGNONS FRAIS
Plat principal: cuisses de lapin aux herbes
Dessert: religieuse au chocolat

Ingrédients pour 6 personnes: 1 livre de champignons de Paris, 200g de filet de saumon cuit, 1 citron, 1 bouquet de ciboulette, 2 c. à soupe de crème fraîche, sel, poivre, 1 pâte feuilletée, 1 poignée de haricots secs.

Préparation: étaler la pâte feuilletée dans un plat à tarte.

La couvrir de papier d'aluminium puis y étaler les haricots secs pour que la pâte ne se «souffle» pas à la cuisson.

Glisser au four 20 minutes.

Pendant la cuisson de la pâte, préparer la garniture de champignons.

Laver les champignons, les émincer finement dans une jatte et les arroser de jus de citron.

Ajouter la ciboulette hachée, le sel, le poivre, la crème fraîche et bien mélanger.

Quand la pâte est refroidie, y répartir la garniture de champignons puis le saumon cuit émietté.

MOTS CROISÉS No 921

Horizontalement: 1. C'est le B.A.-BA des choses. 2. Sous le coup d'une grande passion. 3. Plus elle est extrême, plus il faut la respecter - Déchiffré. 4. Tranche de gâteau - Signe d'intimité - Sans lui, on manquerait de goût. 5. Ça vaut mieux qu'une bonne volée! 6. Temps à peine passé - Cité bernoise. 7. On peut dire que c'est de la petite graine - Un qui agit au nom de la loi. 8. Décor de frise - Pronom personnel. 9. Peintre dada - Note au choix. 10. Ces femmes ont fait des vœux - Conjonction. 11. Protecteur, comme un ange gardien.

Verticalement: 1. Moment d'abandon. 2. Qui forme un tout - Indicateur de lieu. 3. Dommage - Reliquat. 4. On peut le faire sans égaler - Arbre. 5. Chut! - Départ du saut. 6. Possédée - C'est un vrai philosophe - Possessif. 7. Traces de noir - Arbre à gousses. 8. On la fait travailler à la chaîne - Complet ou intact. 9. Toute à l'écart - Pronom personnel.

Solution dans une prochaine édition

Solution du numéro 920

Horizontalement: 1. Ascenseur. 2. Marouette. 3. Brûlé. 4. Si - Cube. 5. Site - Trou. 6. Slang - Dus. 7. Cnémide. 8. Ee - Are. 9. Eus - Pi - Ré. 10. Un - Saloir. 11. Repoussée. **Verticalement:** 1. Ambassadeur. 2. Sar - Il - Une. 3. Crustacés. 4. Eolienne - So. 5. Nue - GE - Pau. 6. Se - Ct - Mails. 7. Etourdir - Os. 8. Ut - Bouderie. 9. Réveuse - Ere. ROC 1991

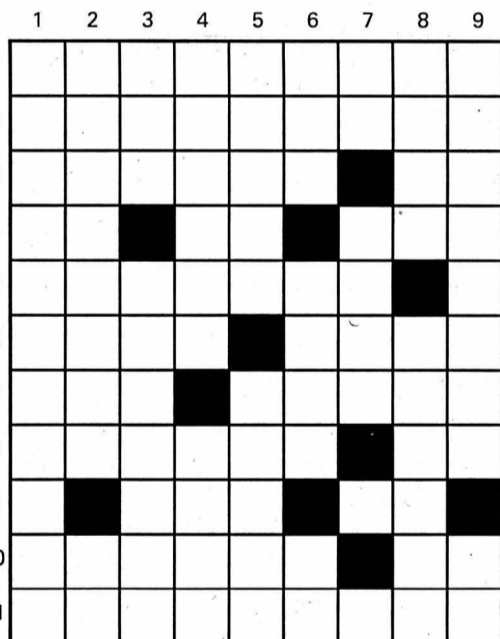

Insolite Ciel bleu pour journées grises

A défaut d'avoir uniquement dans les yeux le bleu qu'ils n'ont pas souvent dehors, les Britanniques vont pouvoir influencer sur le temps et se payer un petit bout d'azur grâce à un nouveau timbre des Postes royales.

Pour le 150e anniversaire des cartes météorologiques, les postes ont dévoilé une série de timbres sensibles à la chaleur et représentant des scènes relatives au temps. Un simple contact des doigts sur le ciel gris et celui-ci devient bleu.

«Si seulement c'était aussi simple dans la vraie vie!», a commenté Mark Thompson, directeur des Postes royales britanniques (Royal Mail).

Les timbres sont mis en vente mardi prochain. /ap

Sur le Net: <http://www.postoffice.co.uk>

PRÉVENTION CONTRE LA FIÈVRE APHTEUSE: LE ZOO DE ZURICH INTERDIT AU PUBLIC DE CARESSER LES CHÈVRES!



photo Leuenberger

Les métiers de l'horlogerie

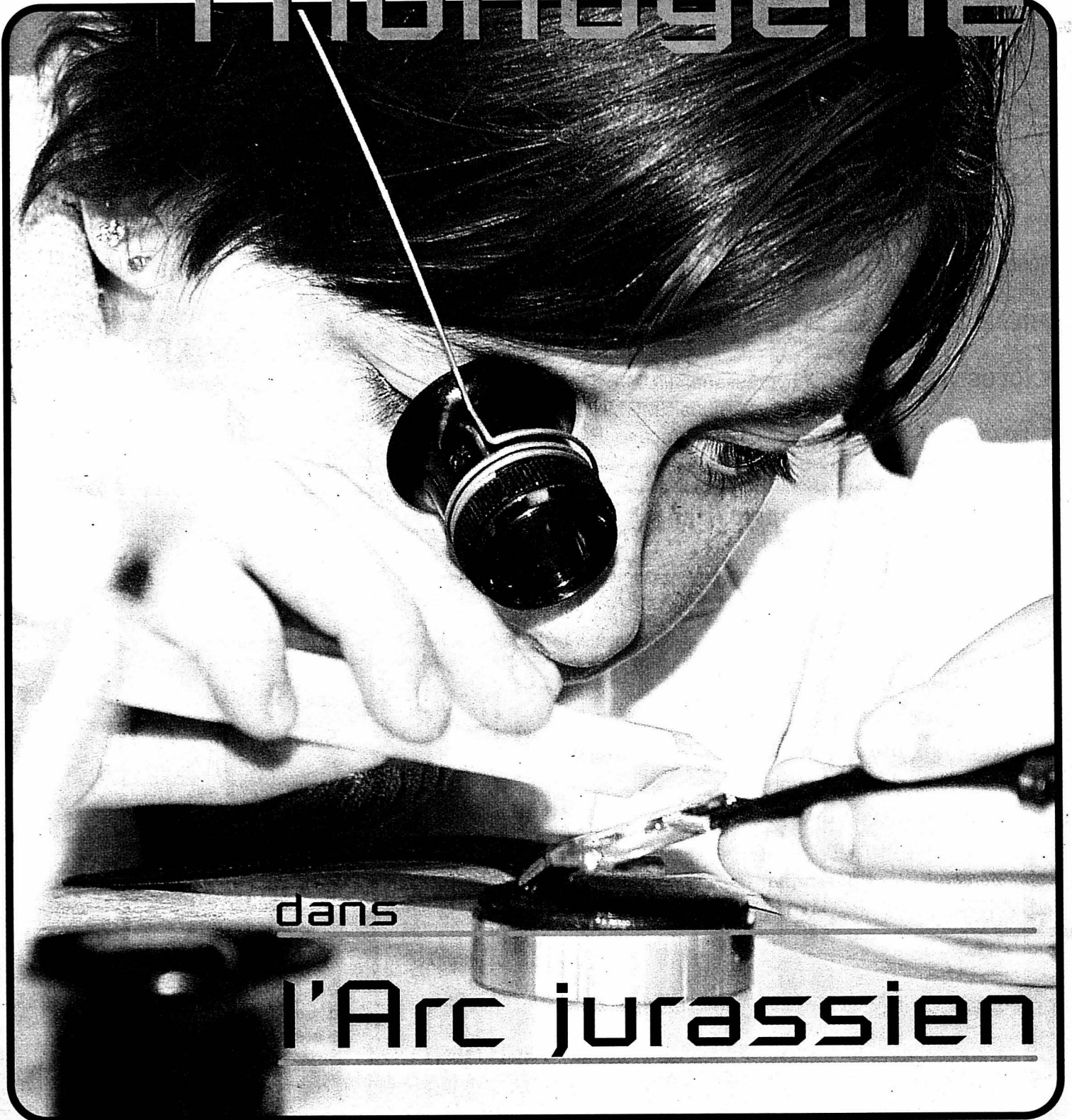

dans

l'Arc jurassien

Un supplément:

L'Impartial

le Quotidien Jurassien

DEPUIS 1863
LE JOURNAL
DU JURA

L'EXPRESS

LUTHY MACHINES SA

Boulevard des Eplatures 37 - 2304 La Chaux-de-Fonds
Tél. 032 926 62 62 - Fax 032 926 78 85 - E-mail: luthy@luthymac.ch



5000 m² : 1500 machines à disposition!

PRÉSENTS : dans tous les ateliers de production

EXCLUSIVITÉS : presses hydrauliques HUMARD
presses excentriques EMG
fours à bandes et de recuite IECO

GMT± BIG DATE

HISTORY IN TIME

MOUVEMENT AUTOMATIQUE
MUNI D'UN SYSTÈME DE
CHANGEMENT RAPIDE DE
FUSEAU HORAIRE AVEC
INDICATION PERMANENTE
DE L'HEURE D'ORIGINE.
GRANDE DATE.
DISPONIBLE EN ACIER ET
EN OR. ÉTANCHE À 100 M.



Ref. 223-88-7

ULYSSE NARDIN
SINCE 1846 LE LOCLE - SUISSE

2400 LE LOCLE - TÉL. 032 930 74 00 - FAX 032 930 74 19
WWW.ULYSSE-NARDIN.COM



WILLEMIN-MACODEL SA

En réponse à vos exigences de productivité, d'usinage de haute précision et de qualité de fabrication, Willemin-Macodel vous propose sa gamme de machines de conception modulaire, évolutive, permettant le développement de solutions de production personnalisées.

Tours

Une gamme de tours de haute précision, performants, et bénéficiant d'une excellente ergonomie, de conception frontale avec table porte-outils linéaire.

Fraiseuses

Divers modèles de fraiseuses universelles et multibroche conçus pour assurer une production rapide et économique de pièces de petit et moyen volume.

Centres d'usinages

Une gamme complète de centres d'usinage à 3, 4 et 5 axes de différentes capacités. Ces machines bénéficient d'une conception d'avant-garde et sont conçues pour l'usinage de pièces complexes de haute précision.

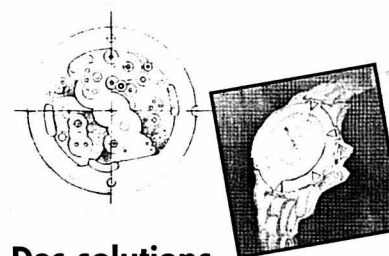
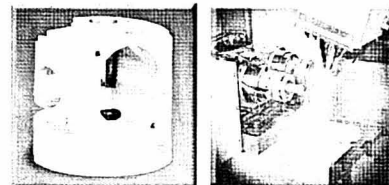
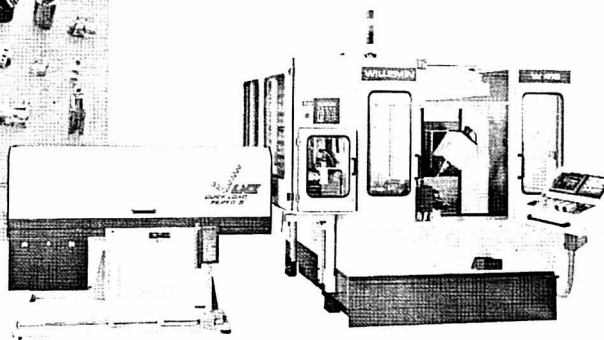
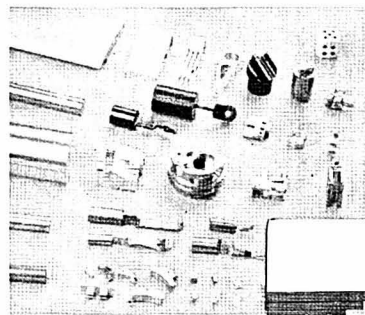

Des solutions
d'usinage
clé en main

CH-2854 BASSECOURT (Suisse)
Rue du Paddock 46
Tél. +41 (0)32 427 03 03
Fax +41 (0)32 426 55 30
E-mail: homemail@willemin-macodel.ch

Machines-outils de haute précision

Machines-outils de haute précision

Un hommage aux horlogers de l'Arc jurassien

L'Arc jurassien est divisé en vallées et montagnes qui rendent les gens individualistes. Et pourtant, certains éléments les unissent au-delà de leurs sommets: une certaine forme de chaleur humaine et un goût particulier du travail bien fait.

Travail bien fait et individualisme ne sont pas antinomiques. Les paysans des siècles derniers vivaient de leur dur labeur l'été, seuls sur leur terre. Ils vivaient de menus travaux l'hiver, de l'horlogerie, au travail délicat, dans les petites chambres de leur ferme.

C'est donc tout naturellement que l'industrie horlogère a connu son plus important développement dans ces contrées. Les usines et manufactures se sont développées très rapidement, avec une main-d'œuvre naturellement qualifiée qui s'est épanouie également dans la mécanique, de précision tout particulièrement.

Si la Suisse s'est rapidement imposée dans le monde entier pour la qualité de ses produits horlogers, les crises n'ont pas manqué. Celle des années trente a marqué

nos aïeux, celle des années septante nos pères. Elles furent 90 000 les personnes qui travaillaient il y a une quarantaine d'années dans l'horlogerie suisse. Aujourd'hui, il n'en subsiste qu'un bon tiers, même si l'on constate un léger développement.

C'est que la concurrence est devenue vive, l'Extrême-Orient ayant pris une place importante dans la montre bon marché qui a pratiquement disparu des ateliers suisses. C'est que notre pays a manqué le virage de l'électronique, qui occupe une part importante du marché, avant de se ressaisir brillamment. Il n'empêche que nos vallées regorgent d'usines désespérément vides, triste illustration d'un passé qui fut glorieux.

Aujourd'hui, l'horlogerie suisse bat tous les records, avec 10 milliards de francs d'exportation. On doit ces résultats essentiellement au haut de gamme et à la montre mécanique.

On retrouve ici toutes les qualités des horlogers jurassiens, qu'il s'agisse de la fabrication des mouvements ou de celle des

autres composants comme les boîtes, les cadrans, les glaces ou encore les bracelets, qui font l'identité même de la montre.

Les ouvrières et ouvriers qui fabriquent ces composants sont souvent de petites mains, habiles, formées sur le tas. Ils sont pourtant indispensables et méritent le plus grand respect.

Les métiers de l'horlogerie sont donc importants mais le renouvellement du personnel se fait relativement difficilement. C'est dans ce contexte que les écoles ont un rôle particulier à jouer: coller aux besoins de l'industrie en général sans engendrer des chômeurs en puissance.

C'est pour rendre hommage à ces hommes et à ces femmes que les journaux de l'Arc jurassien ont décidé de consacrer ce supplément aux métiers de l'horlogerie.

Mario Sessa, directeur des rédactions de «L'Express» et de «L'Impartial»,
Philippe Oudot, rédacteur en chef ad interim du «Journal du Jura» et
Pierre Boillat, rédacteur en chef adjoint du «Quotidien Jurassien»

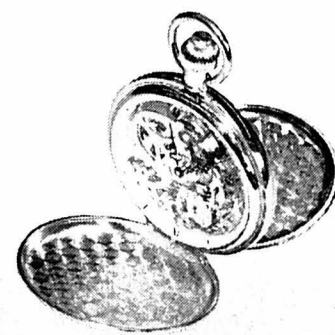

Editorial

Sommaire

- Editorial ————— page 3
- Les boîtes ————— page 5
- Les bracelets ————— page 7
- Les cadrans ————— page 9
- Le verre ————— page 11
- Les aiguilles ————— page 13
- Les composants mécaniques ————— page 15
- La montre électronique ————— page 17
- Les pendulettes et réveils ————— page 18
- Les alliages ————— page 19
- La formation ————— page 20
- La formation 2 ————— page 21
- Les écoles professionnelles ————— page 22
- Les écoles professionnelles 2 Watch Valley ————— page 23
- Concours ————— page 24

Numéro spécial édité en commun par Le Quotidien Jurassien, L'Express, Le Journal du Jura et L'Impartial.

Supplément gratuit, ne peut être vendu séparément.

Coordination:
Pierre Boillat

Publicité:
Publicitas SA, Delémont

Graphisme et réalisation:
Géraldine Voirol

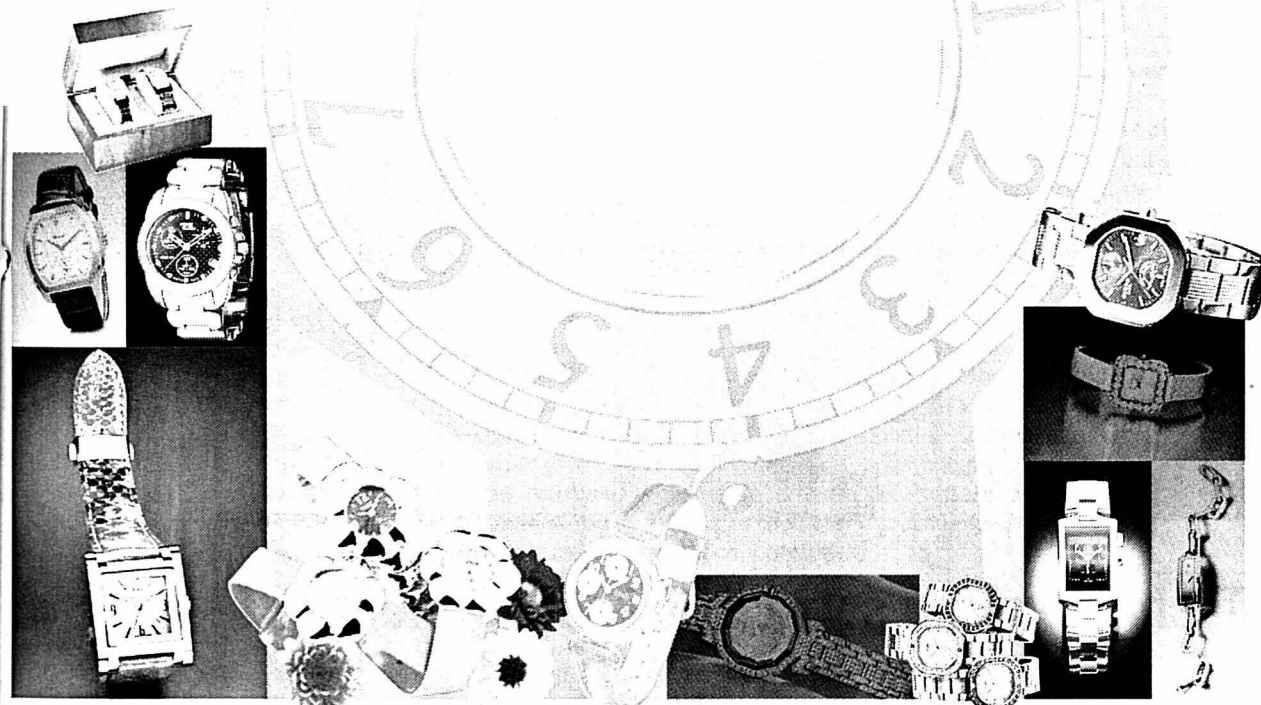

MRP SA

Manufacture de boîtes de montres



Rue de Courgenay 37
CH-2942 ALLE
Tél. 032 471 14 14
Fax 032 471 26 91
direction@mrp-sa.ch
www.jic.ch/mrp



LOUIS LANG SA

VOTRE PARTENAIRE
À L'ÉCOUTE DU TEMPS

BOITES
DE MONTRES
ET BRACELETS

Route de Fontenais 66
2900 PORRENTROY
SUISSE

Tél. 032 465 97 00
Fax 032 465 97 50

DETECH SA

Clos Frésard
Tél. 032 957 65 65
CH-2340 Le Noirmont
E-mail: info@detech.ch

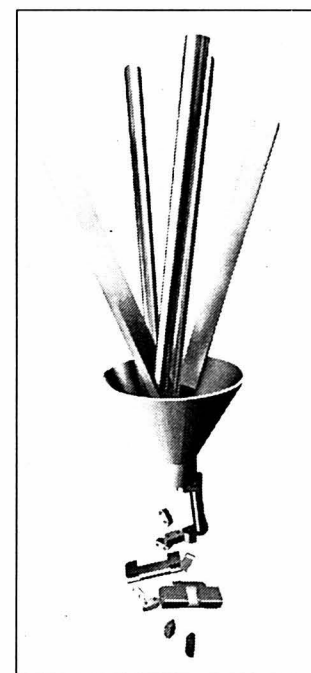
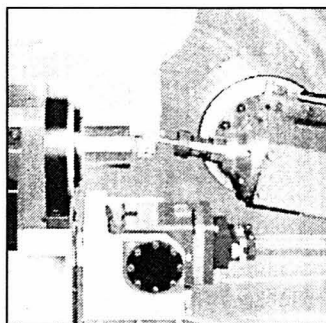
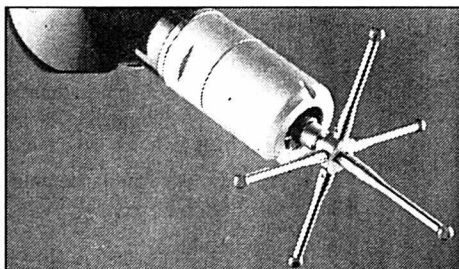

La Technologie au service de l'horlogerie

Une spécialité jurassienne: Les fabricants de boîtes

Pierre Boillat

Si l'ensemble de l'Arc jurassien, de Genève à Schaffhouse (ainsi que le Valais et le Tessin), se partage l'horlogerie suisse, certaines spécialités se retrouvent dans des régions bien déterminées. C'est le cas notamment des boîtiers, que l'on retrouve essentiellement dans le canton du Jura et à La Chaux-de-Fonds. Pourquoi? Personne ne l'explique vraiment, si ce n'est par la tradition.

Sur un total de 34655 personnes travaillant dans l'horlogerie, on en retrouve en effet 4779 travaillant dans une entreprise de l'Union suisse pour l'habillage de la montre ou dans la terminaison de boîtes. Parmi elles, 2554 sont actives dans le canton de Neuchâtel et 1509 dans le canton du Jura.

Un marché bien particulier

La région s'est naturellement spécialisée dans le haut de gamme. Elle n'est en effet plus compétitive pour le bas de gamme



1.

(en dehors du plastique) dont les produits proviennent le plus souvent d'Extrême-Orient. Mais le marché est vaste, puisque la Suisse fabrique tous les ans quelque 33 millions de montres, dont 5 % sont des montres à prix élevé et 37 % en acier. Il faut savoir qu'une boîte seule peut valoir de quelques centaines de francs à plusieurs milliers de francs, selon le matériau qui est utilisé pour sa fabrication. Les Jurassiens et les Neuchâtelois travaillent pour les toutes grandes marques helvétiques mais sont d'une rare discrétion sur l'identité de leurs clients.

Un métier aux larges facettes

De nos jours, il est évident que la boîte, avec le bracelet, façonne la montre. En effet, les mouvements sont concentrés en quelques modèles alors que la «patte» d'une marque horlogère se retrouve tout naturellement dans la boîte. Aussi les boîtiers abritent-ils un nombre considérable de métiers, dont un quart environ exige un certificat fédéral de capacité.

Même si les marques horlogères disposent de leur styliste, les boî-

tiers en occupent également et sont à même de développer un produit du début à la fin. Les dessinateurs techniques vont mettre en musique l'outillage nécessaire réalisé par les faiseurs d'étampes et les étampeurs et autres réglés sur presse. L'usinage se fait par des mécaniciens et des opérateurs. Le polisseur va ensuite polir les pièces (un nouvel apprentissage devrait d'ailleurs voir le jour).

Les boîtiers ont aussi leurs sous-traitants, notamment pour les joints de montre, ou encore les poussoirs et autres vis utilisés dans la fabrication de la boîte. Enfin, les contrôleurs entrent en piste et il leur appartient de vérifier l'exactitude des pièces par rapport aux exigences du client.

Il faut en moyenne quatre mois entre la commande et la livraison d'une pièce, avec des quantités impressionnantes de matière première. Celle-ci va de l'acier au platine (32000 francs le kilo), en passant par l'or (14000 francs le kilo). Gare aux déchets, traités avec le plus grand soin!

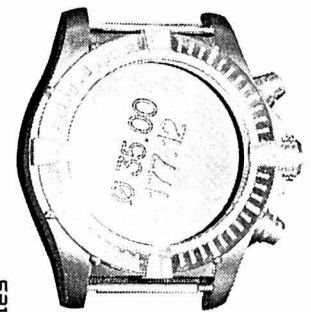

Les boîtes

1.

Automatisation partielle pour la fabrication de boîtes.

photos Bt

2.

Des patrons toujours aux aguêts.

Un exemple: MRP SA, Alle

Créée en 1953 à Alle, MRP est l'abréviation de ses fondateurs, MM Marchand, Roth et Petignat. Rachetée par M. Hauert en 1979, elle occupait alors 120 personnes. Elles sont aujourd'hui 200, produisant quelque 450000 pièces par année, sous la conduite de Patrick Hauert.

Jusque dans les années 80, la production a été consacrée à la moyenne gamme principalement destinée à la Chine. Un changement de mentalité a été nécessaire pour entrer dans le haut de gamme qui fait la production d'aujourd'hui. Les qualités nécessaires? Le sérieux, la qualité et le respect des délais.

Aujourd'hui, une vingtaine de clients font le fonds de commerce de l'entreprise, aucun d'eux ne devrait dépasser le cinquième du chiffre d'affaires d'une maison spécialisée dans la montre étanche de haut de gamme. MRP intègre la totalité de la production, de la conception de l'outillage au montage en passant par l'étampage, l'usinage et le polissage. (Bt)



2.

Tu es **jeune**
 et tu as **envie**
 d'**apprendre**
 un **métier** manuel
 et créatif

ayant de très bonnes prestations sociales
 et salariales avec possibilités d'appren-
 tissage, alors prend contact avec nous...

Maison **S. AUERT**
 Miécourt SA

Terminage de boîte de montres
2946 Miécourt - Tél. 462 23 04

ORÉADE

Manufacture de boîtes SA

Boîtes haut de gamme Acier
 Métaux précieux Titane

La Haute Couture
pour vos mouvements

Rue de la Loge 5a Tél. 032/910 53 53
 2302 La Chaux-de-Fonds Fax 032/910 53 50



Mercier S.A.

HORLOGERIE

2345 Les Breuleux
 Tél. 032 959 18 18 • Fax 032 959 18 19

Terminaison de mouvements mécaniques
 et de montres haut de gamme avec un
 savoir-faire assisté d'une technologie de pointe.

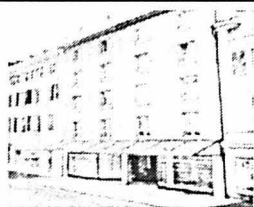

VAUCHER OUTILLAGE HORLOGER

ÉQUIPEMENTS STANDARDS ET SPÉCIALISÉS



Est une société de vente, de développement et d'assistance technique en matière d'outillage Horloger. Nous nous adressons à tous les intervenants dans la vie d'un produit horloger, dès la phase prototype et jusqu'au service après-vente.

VENTE - Développement - assistance technique

Leica

Un regard nouveau, des compétences adaptées, une structure
 efficace toujours à votre service

Rue Francillon 10 CH-2610 St-Imier

LOCTITE

Tél. ++41(0)32 941 64 50 E-mail vaucher.outillage@bluewin.ch Fax ++41(0)32 941 64 55



Le bracelet en cuir, un travail artisanal

Daniel Droz

Depuis que la montre-bracelet a conquis ses lettres de noblesse, les fabricants doivent faire appel à une gamme de métiers qui ont leurs spécificités. Et plus précisément dans le domaine du cuir.

La fabrication d'un bracelet en cuir est un travail artisanal, explique Francis Dubois, le directeur de la maison Brasport à La Chaux-de-Fonds.

La première étape consistera à refendre la peau, à l'amincir. Elle est coupée en deux par la tranche. La partie du dessus, nommée la fleur, sera utilisée. La partie inférieure, la croûte, est moins solide, mais elle peut aussi être travaillée.

Cette étape achevée, nous passons au découpage du bracelet. Une étampe, l'emporte-pièce, permet l'opération. Cette pièce aura la dimension et la forme voulue, pointue ou arrondie. Le découpage se fait automatiquement ou à la main. Pour le crocodile notamment, «il est moins évident de le découper automatiquement. Il y a trop de pertes», précise Francis Dubois.

Dans ce cas précis, le savoir-faire du maroquinier est primordial. «Le drame du métier, c'est qu'ils sont formés sur le tas», explique Francis Dubois. Et d'ajouter: «Ceux qui bénéficient d'une telle formation sont prototypistes.» Il n'y a pas d'école en Suisse. En



1.

France par contre, Hermès enseigne ce métier.

Une fois les bracelets découpés, un parage va être opéré pièce par pièce. Le travail se fait à la main. Il s'agit d'amincir un peu plus le produit. Le manteau, qui constituera la partie visible du bracelet lorsqu'on porte la montre, va prendre la forme choisie, par exemple plus ou moins bombé. «Ici aussi le doigté de l'ouvrier est important», note le directeur de Brasport. Parallèlement, des doublures sont fabriquées. Généralement en matière synthétique, elles viendront s'insérer entre le manteau et le dessous du bracelet.

Viendra ensuite le travail de la couturière. Encore une tâche d'importance. «Pas si évident, même pour des couturières diplômées.» Elle sera effectuée à la machine ou à la main. En général,

le haut de gamme préfère la deuxième solution. Une touche originale supplémentaire en quelque sorte.

Puis ce sera le finissage. Le bracelet, pressé avec une étampe, prendra sa forme définitive. Un filet pourra aussi être ajouté à la main avec une roulette ou à la machine. Des passants seront ajoutés, les trous percés et les boucles posées. Le plus important pour un bracelet: «Il doit être solide et ne pas déteindre», clame Francis Dubois.

Les bracelets



1.

Le bracelet demande un travail précis qui va du découpage au finissage. photos Galley

2.

L'approvisionnement en peaux: un casse-tête pour le fabricant.

Approvisionnement: obstacles

Premier obstacle pour le fabricant de bracelets, l'approvisionnement. Crocodile, lézard, autruche ou vache, le cuir n'est pas facile à obtenir, explique Francis Dubois. La base des achats se fait dans des tanneries. Et face à un producteur de meubles, le fabricant de bracelets ne pèse pas lourd.

Pire encore, pour commencer à faire une couleur spécifique de cuir, la tannerie réclamera une commande d'au moins 50 mètres carrés, car c'est elle qui va donner au produit la teinte voulue. Et avec ces 50 mètres carrés, il est possible de fabriquer 5000 bracelets. Dans le haut de gamme, il sera difficile de les écouler. Nous pouvons déjà nous faire une idée du genre de problèmes qui se pose au fabricant de bracelets. (dad)

Entre tradition et machines

Il existe deux types de bracelets en cuir traditionnels: les rebordés et les coupés. Dans le premier cas, le manteau est plus large que l'indéchirable et ses bords seront en quelque sorte repliés sur le dessous du bracelet. Toutes les opérations sont manuelles. Dans le second exemple, les deux pièces auront

exactement la même largeur. Elles seront ensuite soudées, la tranche poncée et vernie.

Depuis une trentaine d'années, des bracelets semi-rebordés sont aussi produits à la machine. Ils sont utilisés dans le moyen haut de gamme, car il s'agit de grosses quantités.

(dad)



2.

Leader dans l'habillement horloger Swiss Made

Groupe PX

Expert en la matière
depuis 25 ans

Le Groupe PX réunit plusieurs entreprises aux compétences complémentaires spécialisées dans les semi-produits à fonction.

Précinox SA est spécialisé dans la transformation des métaux précieux destinés à l'horlogerie, à la bijouterie et, d'une manière plus générale, à tous les utilisateurs potentiels.

Précimet SA élargit le marché du groupe avec la fabrication de semi-produits dans tous les types d'acier.

PX Tech SA dirige les activités de Recherche et Développement et dispose d'un bureau d'ingénieurs spécialisés dans les problèmes de transformation des métaux et des eaux usées résiduelles de l'industrie.

Marc Sandoz SA fabrique les outils de coupe indispensables à un usinage performant.

Sydauré SA se consacre à l'usinage en continu de métaux précieux, cuivreux et inox.



Bd des Eplatures 42
CH 2304 La Chaux-de-Fonds

Tél. +41 (32) 924 02 88
Fax +41 (32) 924 02 10
www.groupepx.com
pxholing@groupepx.com



maître frères s.a.
2863 Undervelier

Tél. +41 32 426 78 58 • Fax +41 32 426 57 41 • E-mail: maitrefr@bluewin.ch

Fabrication de pièces techniques
en plastique
injecté

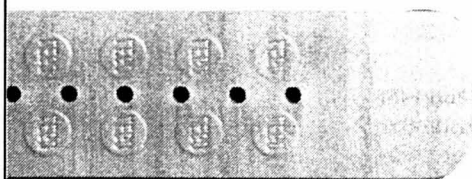

- Technologie de mise en forme des polymères et composites.
- Etudes, conception et réalisation de moules.
- Production de pièces injectées, toutes séries.
- Joints d'étanchéité.
- Cercles pour mouvements de montres.
- Pièces techniques.
- Pièces d'optique.

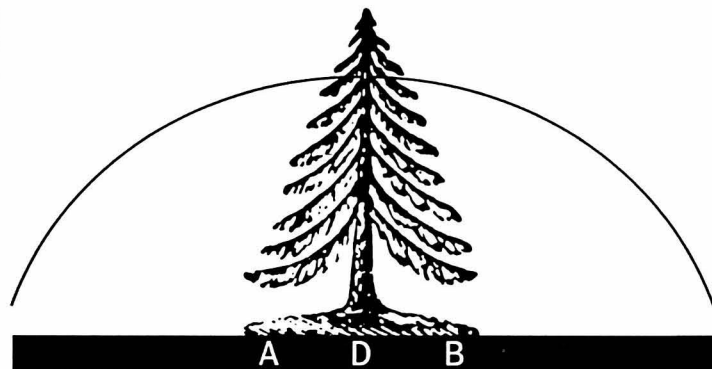
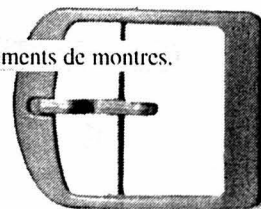

DONZÉ-BAUME SA

FABRIQUE

DE BOITES DE MONTRES

CH-2345 LES BREULEUX

TEL. 032/959 19 59

FAX: 032/959 19 69

Système de
Qualité Certifié

SQS

ISO 9001/EN 29001
Reg. N° 11531-01

Sans le cadran, la montre serait presque nue

Daniel Droz

Le saviez-vous? La fabrication du cadran réclame un art consommé qui allie précision, doigté et création. Un petit tour d'horizon chez une société locloise, spécialiste de la branche. Elle peut se targuer de fournir la plupart des grandes marques de l'horlogerie.

De la frappe au zaponage en passant par le décoletage et en finissant par le visitage, la fabrication d'un cadran demande plusieurs dizaines d'opérations. Située au Locle, la manufacture Metalem fait figure de référence dans le domaine. «La montre n'est rien sans un cadran», rappelle justement le directeur général Alain Marietta.

A partir d'une plaque de laiton ou d'or – plus rarement d'acier ou de platine –, nous allons aboutir à une pièce qui pourra être unique ou produite à des milliers d'exemplaires.

De plus en plus sophistiqué

«Aujourd'hui, tout est de plus en plus sophistiqué et technique», constate M. Marietta. En effet, le cadran doit s'adapter à la boîte et au mouvement, quelque fois il est bombé, etc. Il fait de plus en plus partie de la platine, la pièce de base sur laquelle toutes les autres pièces du mouvement sont assemblées.

Metalem travaille dans le moyen haut de gamme. Ses produits sont

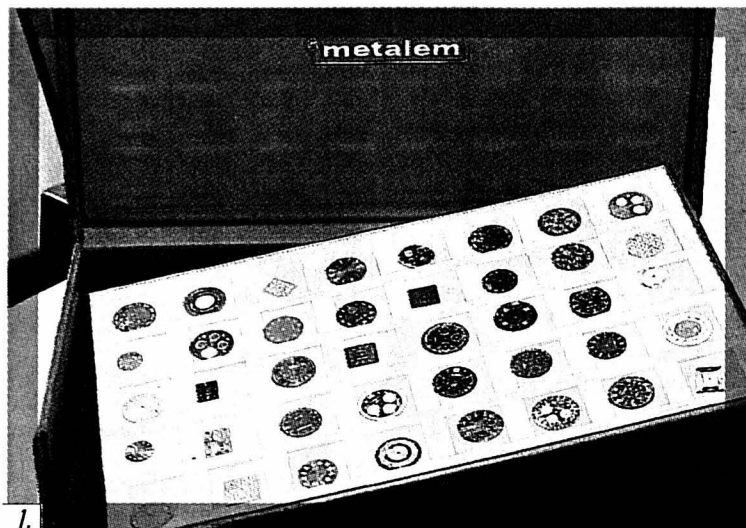

1.

intégrés à des montres dont le prix dépasse 1500 francs. La société fabrique elle-même ses appliques. Ce sont les chiffres des heures ou les signes découpés dans des plaques métalliques et ensuite rivés sur le cadran. Ce n'est pas tout, si le cadran comporte une phase de lune, celle-ci sera aussi produite par l'entreprise.

Il y a deux grandes familles de cadrans, précise Alain Marietta. Les galvaniques et les laqués. Les premiers sont traités de manière chimique. Leur aspect est donné par un passage dans des bains. Les seconds sont vernis, ce sera le travail minutieux des peintres. «Le laquage se fait en salle blanche», explique le directeur général de Metalem.

Qu'ils soient traditionnels, destinés à des chronographes ou à des complications, les cadrans nécessitent de multiples opérations. Un

cadran compliqué, par exemple, pourra entraîner sept à huit décalques. Dans ce cas, «le coup de patte de la décalque est important».

Et il y a le zaponage. Après la décalque, ce sera au tour de la pose d'appliques. Elle se fera à la pointe ou à la fraise. Ensuite, les index seront insérés sur la pièce. Ici deux à cinq opérations peuvent être nécessaires. Ce sera la touche finale, avant visitage, donnée au cadran. De l'art, nous vous disions.

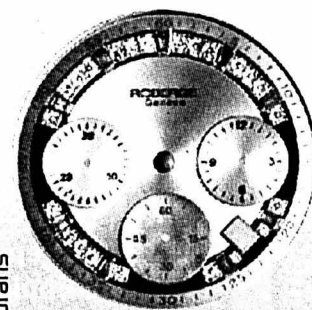

Les cadrans

1. Les cadrans haut de gamme de Metalem.

photo Leuenberger

2. Le cadran nécessite un travail de précision.



2.

Des dizaines de métiers

Fondée en 1928, Metalem – la contraction de métal et émail – occupe aujourd'hui 230 personnes. Plusieurs dizaines de métiers sont représentés. Lamineurs, frappeurs, découpeurs, soudeurs, spécialistes en CNC, horlogers, rhabilleurs, polisseurs, vernisseurs, zaponneurs, électroplastiques, plaqueurs, chimistes, logisticiens, techniciens, créateurs, graveurs, bijoutiers, sertisseurs, mécaniciens, faiseurs d'étampes, cadranographes, sérigraphistes, satineurs, poseurs d'appliques, décolleteurs, la liste est loin d'être exhaustive. Et la plupart des gens sont formés dans l'entreprise, constate Alain Marietta.

(dad)



3.

3. Les CNC sont utilisées dans la fabrication du cadran.

OROLUX SA

UNE TECHNOLOGIE D'AVANCE

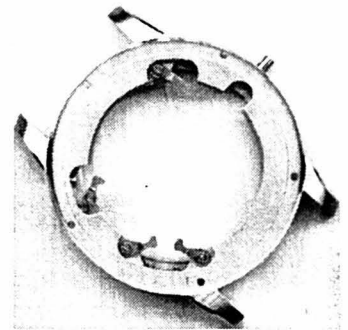
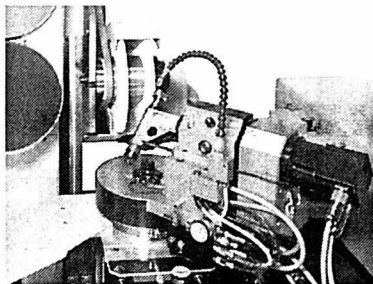
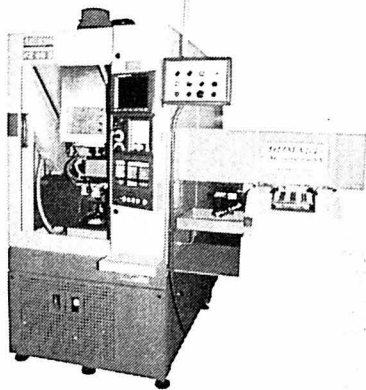

CH-2340 Le Noimont - Clos Frésard - Tél. 032 957 65 50
E-mail: info@orolux.ch

Partner Job

*Votre lien de confiance
avec les professionnels du monde horloger.*

*Horlogerie et branches annexes, microtechniques,
technique, administration, encadrement.*

PARTNER JOB SA
www.partnerjob.ch

2501 Bienne
Place de la Gare 7
Tél. 032 328 70 10
Fax 032 323 78 75

2300 La Chaux-de-Fonds
Av. Léopold-Robert 47/49
Tél. 032 910 60 00
Fax 032 910 60 09

2800 Delémont
Avenue de la Gare 42
Tél. 032 421 88 22
Fax 032 421 88 20

2001 Neuchâtel
Rue St.-Maurice 2
Tél. 032 729 09 90
Fax 032 729 09 99

Membre du groupe
sélect'

BBZ Centre de formation professionnelle **CFP** Lycée Technique Biel-Bienne

(anciennement Ecole Cantonale des Métiers Microtechniques)

Le Lycée Technique est ouvert aux filles et aux garçons ayant terminé leur scolarité obligatoire et qui s'intéressent à l'électronique, à l'électrotechnique, à la micromécanique, à la mécanique, à la construction, à l'horlogerie ou au dessin technique.

Une formation (à plein temps) de 4 ans est dispensée pour les professions suivantes:

- **électronicien(ne)**
- **dessinateur(trice) en microtechnique**
- **micromécanicien(ne)**
- **horloger(ère)-rhabilleur(euse)**

L'école offre 3 niveaux de formation:

certificat fédéral de capacité (CFC); diplôme cantonal de l'école; certificat fédéral de maturité professionnelle technique.

Formulaire d'inscription, renseignements et brochure de l'école:

CFP Biel-Bienne, Lycée Technique, rue de Boujean 31, CP 4264, 2500 Bienne 4, tél. 032 344 38 11, fax 032 344 38 88.

La glace saphir donne à la montre son éclat

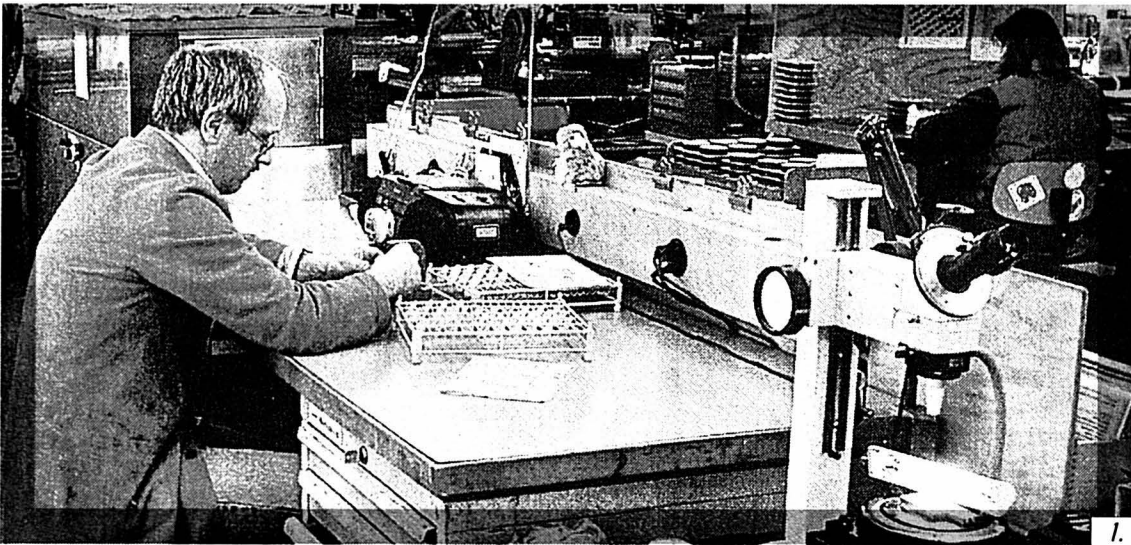

Philippe Oudot

Les apparences sont souvent trompeuses. Qui se doute en effet de la somme d'opérations que requiert la fabrication d'un verre de montre de qualité? D'ailleurs, le terme de «verre» est incorrect puisqu'il s'agit de saphir. Un matériau quasi inrayable et si dur qu'il ne se laisse couper, meuler ou polir que par le diamant.

De trois francs à cent trente francs

Chez Stettler SA, à Lyss, on travaille le saphir depuis cinq générations. Cette entreprise familiale fondée en 1881 est devenue un des principaux fabricants de glace saphir au monde. Des pièces dont le prix varie de trois à quatre francs pour les plus simples, atteint 80 fr. pour les pièces compliquées, voire 120 à 130 fr. pour certaines spécialités, indique Claude Calderari, membre de la direction.

Chaque semaine, l'entreprise usine 700 kg de saphir, appelé aussi corindon blanc. Si on trouve le saphir à l'état naturel, celui utilisé pour les glaces de montres est un produit synthétique mis au

point au début du XX^e siècle: au moyen d'un chalumeau spécial, on chauffe à 2320° de la poudre d'alumine pure qui fond et se cristallise sous forme d'un cylindre.

C'est ce matériau brut que la maison Stettler transforme en glaces de montres. Les boules sont débitées en tranches au moyen de scies circulaires diamantées. Le saphir est si dur que la coupe dure au moins quatre heures. Ensuite, pour chaque opération – une vingtaine pour une glace simple, et jusqu'à 50 ou 60 pour des pièces compliquées – le saphir est collé à chaud sur un support pour être travaillé; il sera ensuite décollé, puis recollé sur de nouveaux supports pour les autres étapes d'usinage.

Une fois découpée, la pièce est mise d'épaisseur – entre 0,8 et 2 mm, mais certaines glaces sphériques peuvent avoir jusqu'à 8 mm d'épaisseur, voire davantage. On lui donne ensuite sa forme extérieure exacte – la marge de tolérance n'excède pas deux à trois centièmes de millimètre – avant d'en meuler le galbe, de tailler les biseaux et autre spécialité. Stettler produit toute la gamme de glaces bombées – sphériques ou cylindriques – dont la partie intérieure peut être plate ou creusée. Et l'an dernier, elle a breveté sa fameuse glace to-

rique, qui se distingue par ses deux rayons différents dessus. Un tour de force technique qui a suscité l'intérêt de nombreux horlogers.

De Lyss à l'île Maurice

Comme le souligne Claude Calderari, l'usinage est partiellement automatisé, mais nombre d'opérations se font toujours à la main. Notamment le facetage des glaces de forme, ou une partie des étapes du polissage qui se fait au moyen d'émulsions diamantées toujours plus fines et s'achève par un polissage chimique.

Pour faire face à la concurrence, Stettler, qui occupe 270 personnes à Lyss, a implanté une usine à l'île Maurice, où ses 260 employés terminent les pièces simples ébauchées au siège suisse. Elles sont ensuite réexpédiées à Lyss pour contrôle avant la livraison. Quant aux pièces compliquées, toutes les opérations sont effectuées à Lyss.

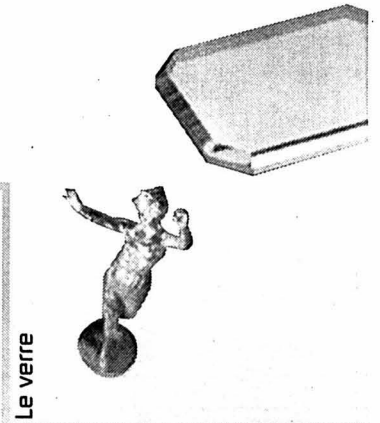

1.

Si la production des glaces saphir est partiellement automatisée, une part importante se fait encore à la main.

photo Idd

Diversification

Aujourd'hui, les glaces de montres représentent les trois quarts de la production de Stettler. Pour le reste, l'entreprise a diversifié ses activités dans des secteurs de pointe où les qualités du saphir – résistance, stabilité chimique et qualité optique – sont très appréciées. Ainsi, on utilise le saphir en médecine, notamment pour les endoscopies ou les opérations au laser; dans le secteur optique, où il sert à fabriquer filtres et lentilles; ou encore dans le domaine de la communication, par exemple pour les lecteurs de codes-barres.

(pho)

Bocks S.A.

Route de Porrentruy 33, CH-2800 Delémont
Tél. 032 422 99 56, fax 032 422 09 37

FOURNITURES POUR LE POLISSAGE

PLUS DE 75 ANS D'EXPÉRIENCE ET DE SERVICE

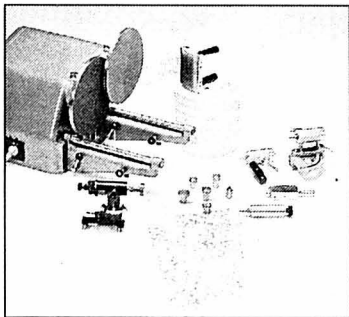

Notre programme de vente

- Disques en toile
- Disques et plaques en feutre
- Brosses pour horlogers, bijoutiers
- Meules caoutchoutées émerisées
- Brosses de satinage
- Gants coton et caoutchouc
- Doigts en cuir, latex
- Serviettes de polissage
- Pâtes à polir
- Graisse, stéarine, pierre ponce, colle
- Abrasifs en rubans, disques, feuilles, rouleaux
- Cabrons émeri
- Micro-abrasifs, lapping
- Machines de polissage, ponceuses, tours, lapidaires
- Appareils à polir, chariots, plots à galber, pinces
- Capots et cônes pour tours à polir

BASEL 2001
Halle 4 1
Stand E15

Salon Mondial de l'Horlogerie et de la Bijouterie
Bâle 2001

Almac

MACHINES DE PRODUCTION

FB 1005: LE FRAISAGE PUISSANCE SIX

Fraiseuses de barres horizontales CNC 6 axes

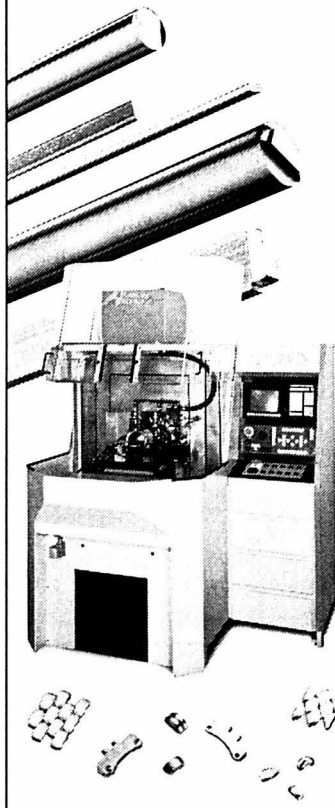

Horlogère dans l'âme, la fraiseuse de barres et de profilés 6 axes FB 1005 se distingue par une productivité et une rentabilité hors pair. Partant de produits bruts ou semi-ouvrés, elle permet de réaliser des pièces de haute précision telles que maillons de bracelets de montre, fermoirs, etc.

La FB 1005 dispose en standard de 3 axes, qui peuvent être complétés au besoin par l'ajout d'une rotation C, d'une inclinaison B et d'une avance-barre W. Dans le même esprit de modularité et d'adaptabilité, la FB 1005 peut accueillir un bras enlève-pièce, un système de pré réglage par palpation des outils, des broches HF...

ALMAC FB 1005
La productivité à l'état pur

ALMAC SA
39, BD DES ÉPLATURES
CH-2304 LA CHAUX-DE-FONDS (NE) / SUISSE
TÉL.: ++41 (0) 32 925 35 50
FAX: ++41 (0) 32 925 35 60
www.almac.ch
info@almac.ch

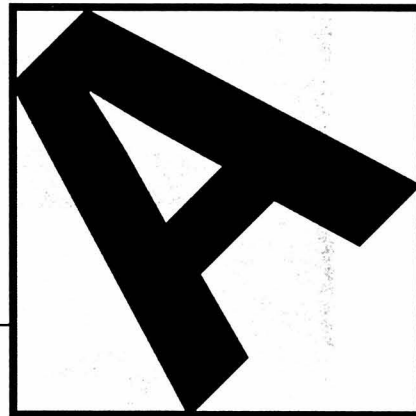

Maison
fondée
en 1985

HORLOGERIE ALLAINE Sàrl

Direction: M. Lachat

*Quinze ans d'expérience dans l'assemblage,
le montage et le contrôle final de montres
pour les marques les plus prestigieuses.*

Œuches Domont 20
Case postale 66
CH-2942 Alle

Tél. 032 471 33 87
Fax 032 471 33 88



Il y a plus d'un siècle et demi que Nivarox-FAR S.A. est entrée dans l'histoire de la mesure du temps. Elle a contribué activement à plusieurs de ses progrès décisifs. Elle illustre l'efficacité d'une culture artisanale qui s'exprime à l'échelle industrielle dans le cadre de la montre mécanique.

Nivarox-FAR S.A. fait partie du Swatch Group, le plus grand groupe horloger mondial et compte à l'heure actuelle 4 sites: au Locle, à Fontaines, à Saint-Imier et à Charquemont (France).

Au cœur du défi horloger, les activités de Nivarox sont de plus en plus variées:

- Mécanique et Microtechnique
- Technique de construction et d'exploitation
- Mécanique de précision
- Mécanique étampes
- Micromécanique / outillage
- Mécanique-réglage
- Décolletage sur machines à cames
- Décolletage sur CNC
- Taillage / Roulage (Pivotage)
- Tréfilage / Laminage
- Electricité
- Horlogerie
- Réglage sur spiraux
- Galvanoplastie
- Méthodes
- Qualité
- Informatique
- Activités commerciales
- Comptabilité
- Economie

Vous êtes intéressés par une de ces activités et désirez exercer des travaux similaires, alors n'attendez pas, orientez-vous vers l'horlogerie!

NIVAROX-FAR S.A.
Av. du Collège 10
2400 Le Locle

NIVAROX-FAR S.A.
Rue de L'Industrie 3
2046 Fontaines

NIVAROX -FAR S.A.
Rue du Dr.-Schwab 32
2610 Saint-Imier

FRESARD-COMPOSANTS S.A.
Rue Cuvier 2
F-25140 Charquemont

Les aiguilles prennent toutes les formes

Daniel Droz

Personne ne peut le nier, les aiguilles ne sont pas que de simples indicateurs de temps. A leur manière, elles habillent la montre et en définissent le style. Les formes sont diverses, mais leur fabrication nécessite du doigté.

Avec le cadran, les aiguilles assurent l'affichage de la montre. Comme elles n'avancent pas au même rythme, elles ne sont pas fixées à la même partie de la minuterie. Sur une montre mécanique, la chaussée porte l'aiguille de minute alors que la roue des heures porte l'aiguille d'heure. Et lorsque vous réglez votre garde-temps, la chaussée peut tourner indépendamment du rouage. Sur une montre mécanique à quartz, l'aiguille de seconde se déplace avec une vitesse constante.

Une imagination sans limites

Les aiguilles sont produites en or, en laiton, en aluminium, ou dans un alliage spécial. Après avoir été découpées, elles sont traitées galvaniquement ou recouvertes de peinture. Celles en or sont oxydées ou brutes.

Au moment de l'assemblage de la montre, une aiguille doit être ajustée précisément. Il s'agit de garantir une bonne fixation sur l'axe apte à supporter certains chocs. L'état de surface et le maintien de l'aiguille dans le temps sont aussi des critères primordiaux.

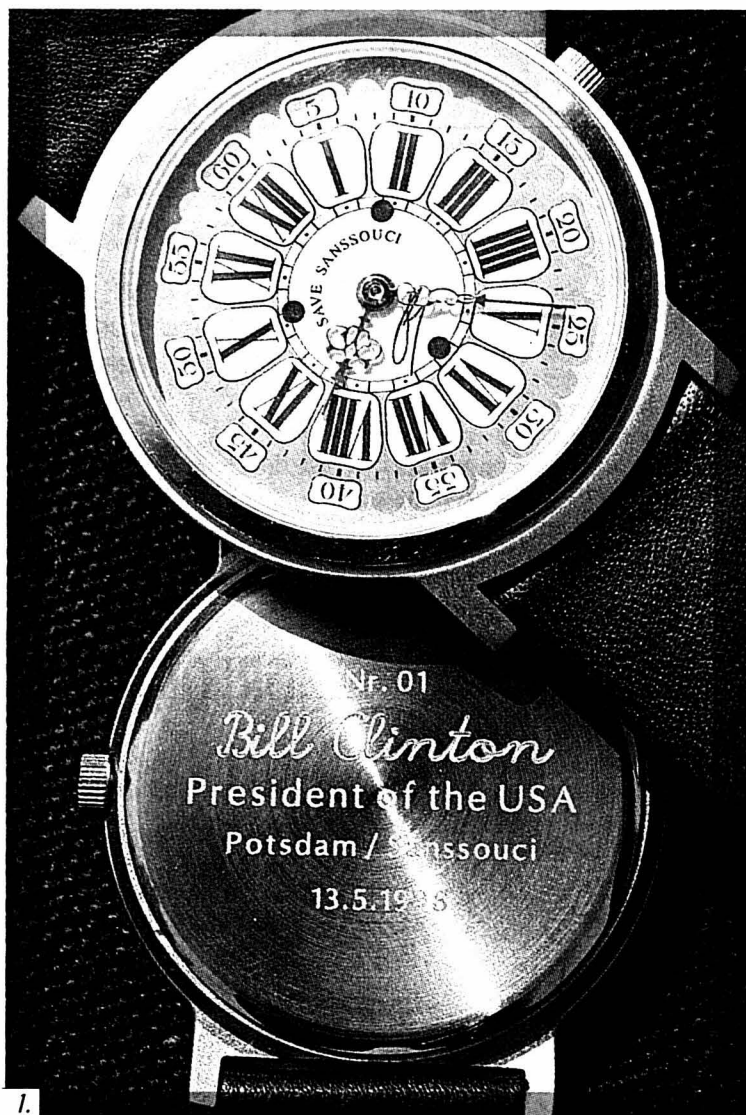

1.

Trêve de technique! Les aiguilles peuvent être produites dans toutes les formes imaginables. Pour les chronographes de bord ou les compteurs de sport, elles sont simples et fonctionnelles.

Dans le haut de gamme, moderne ou classique, l'imagination n'a plus de limites. Plusieurs catégories existent: Alpha, Bâton, Breguet, Louis XV, Poire, Romaine ou Dauphine notamment. Des centaines de formes sont disponibles, déclinées en longueurs différentes. Généralement, l'aiguille des minutes est plus longue que celle des heures, mais cette dernière est plus large. De plus petites aiguilles sont aussi utilisées pour la seconde foudroyante –

affichée dans un petit compteur à 9 h, l'aiguille fait un tour par seconde ce qui nous permet de lire le temps au 8^e de seconde.

Le Succès à La Chaux-de-Fonds, Aiguilla à Bienne, Fiedler à Genève, Estima à Granges, et Universo, société du Swatch Group font partie de ces fabricants qui travaillent dans ce secteur peu connu mais, ô combien, nécessaire à la réalisation des garde-temps du bas de gamme au luxe en passant par le haut de gamme.



Les aiguilles

1.

Montre réalisée en 1998 pour l'ancien président des Etats-Unis.

2.

Aiguilles géantes sur un modèle Cartier présenté au Salon international de la haute horlogerie en 1997.

photo Keystone

Une gamme de métiers

Pour la fabrication des aiguilles, de nombreux métiers sont concernés étant donné le nombre de modèles fabriqués. Mécaniciens de base, polymécaniciens, découpeurs, outilleurs, galvanoplastes, ingénieurs mécaniciens, de méthode, de qualité, sont employés.

Parallèlement, une main-d'œuvre est formée par les entreprises. Ces personnes sont très importantes, car une attention soutenue et des manipulations délicates sont requises. Ces petites mains représentent une part essentielle, nous a-t-on précisé. (dad)

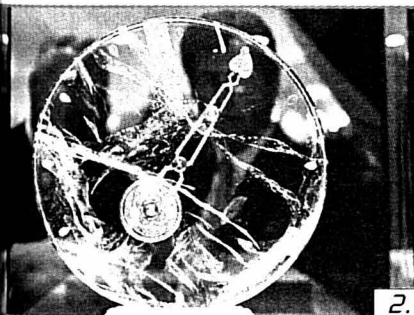

2.



Les pièces décolletées pour l'horlogerie:

Un des nombreux domaines touchés par DECO.

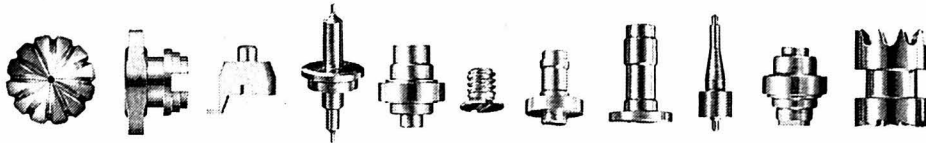
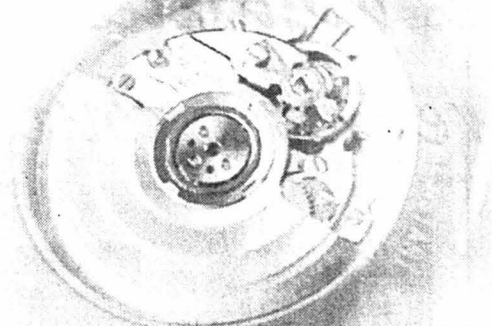

TORNOS SA - Rue Industrielle 111 - 2740 MOUTIER - Tél. 032 494 44 44 - Fax 032 494 49 03 - E-mail contact@tornos.ch - www.tornos.ch



Site : www.epp.ch

Formations proposées :

- Horloger(ère)-rhabilleur(se)
durée de formation : 4 ans
- Horloger(ère) praticien(ne)
durée de formation : 3 ans

CENTRE PROFESSIONNEL
PORRENTROY
Téléphone : 032 465 35 50

Une formation en horlogerie vous tente-t-elle ?
Alors contactez-nous vite !

La section horlogère de l'EHMP vous ouvre les portes sur le monde fascinant de l'horlogerie et vous propose une formation adaptée aux réalités d'aujourd'hui et de demain.

Conditions d'entrée :

- Faire un stage de 3 jours
- Réussir les examens d'admission

Ecole d'horlogerie et de microtechnique
Rue de la Maltière 33
2900 Porrentruy
Fax : 032 465 35 51

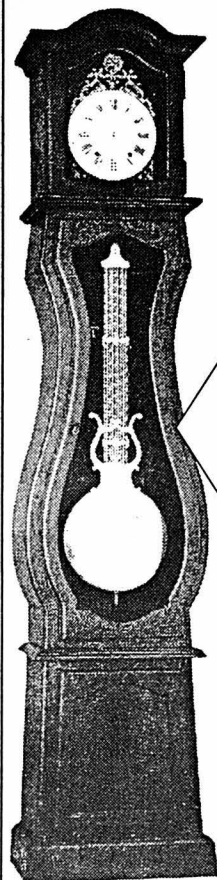
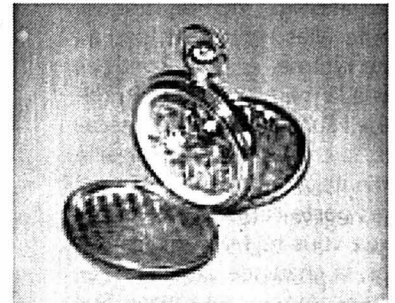

*Laisser couler le Temps
au rythme d'autrefois...*

MORBIERS
NEUFS - ANCIENS
LE PLUS GRAND CHOIX
DE MORBIERS EN SUISSE

Exemple: ce morbier
Fr. 1900.-

PLUS DE 50 MODÈLES
à notre
GALERIE D'EXPOSITION
à Reconvilier

HORLOGERIE-BIJOUTERIE

Au Joyau - PELLOS

MOUTIER COURRENDLIN
RECONVILIER LA CHAUX-DE-FONDS

HENRI SCHALLER SA

Injection plastique

- Cercles d'emboîtement.
- Joints pour glaces, lunettes et fonds.
- Présentoirs pour l'horlogerie.
- Régulateurs de pression pour aérosols.

Etamage

- Fonds de boîtes de montres.
- Fonds de boîtes de montres avec médaillons.
- Lunettes avec minuterie.
- Eléments de fermoirs de bracelets.

Mécanique

- Décolletage CNC de lunettes de boîtes de montres.
- Décolletage de bagues et réhauts en laiton.
- Décolletage de joints en matière plastique.
- Usinage CNC de pièces mécaniques.

Rue de la Fenatte 5 - CP 250 - CH-2854 Bassecourt
Tél. ++41 32 426 71 76 - Fax ++41 32 426 55 13
corresp@schallersa.ch - www.schallersa.ch

Les composants mécaniques

Aldo-H. Rustichelli

Complicée, une montre? Plutôt! Du moins pour le béotien moyen. Et même pour le béotien tout court. Dans le doute, il suffit de plonger à pupilles perdues dans un garde-temps pour constater une complexité synonyme de précision qui n'a jamais découragé les inventeurs. Artisans des heures qui passent, ces derniers ont toujours mis la précision en tête de leurs préoccupations. L'évolution aidant, toutes professions confondues, les uns et les autres ont peaufiné les atours, l'apparence, sans toutefois négliger les dessous des pièces concoctées. On entre alors de plain-pied dans les composants mécaniques. Des éléments qui sont, devait relever Frank Vaucher, un ancien horloger passionné qui a fait valoir ses qualités chez Longines, typiques de la montre mécanique. Et de préciser qu'il faut dissocier les composants de cette dernière et ceux de la

montre électronique. Bien que, dans l'une et dans l'autre, on retrouve des éléments communs.

De la nécessité d'être méticuleux

Cela étant, Frank Vaucher affirme que généralement une centaine de pièces entrent dans la fabrication d'une montre. Voire plus si on parle de complications, puisqu'il est question par exemple de 144 vis pour une seule répétition! A tel point que de la conception à la commercialisation, en faisant un détour obligé par la fabrication, par l'assemblage, le réglage, l'emboîtement, s'imposent maintes opérations complémentaires. Où la méticulosité tient un rôle primordial. Puisque, si des éléments de base présentent des anomalies, même infimes, les tic-tac s'en ressentiront indubitablement. Ainsi, dans ce contexte de

haute précision, lorsque la montre mécanique était à son apogée, des manufactures dignes de l'appellation comme Rolex, à Bienne, Girard Perregaux, à La Chaux-de-Fonds, pour ne citer qu'elles, travaillaient et travaillent encore à leur propre production. Alors que, parallèlement, des ateliers spécialisés connaissent un essor réjouissant. Balanciers, spiraux, ressorts, pignons, rotors, ancrés, roues d'ancres, barillets et autres remontoirs, ont fait la réputation de fabricants d'ébauches et de décolletage de précision. Comme, par exemple, Monnin Frères, qui a pignon sur rue à Sonceboz. Fondée en 1946, l'entreprise, qui emploie actuellement 42 personnes, a connu trois agrandissements successifs. Et aujourd'hui, avec des actionnaires horlogers huppés, elle est active dans le décolletage de précision, le taillage, qui comprend une part non négligeable de fournitures horlogères. La

maison Vorpe, également établie à Sonceboz, s'est quant à elle fait une réputation d'excellence dans la fabrication des rouages. Malheureusement, à une époque où la montre mécanique a connu son crépuscule pour mieux repartir à la conquête des marchés, il a fallu trouver d'autres débouchés. C'est pourquoi, aujourd'hui, les pièces destinées à l'horlogerie représentent un à deux pour cent seulement de la production globale. Toutefois, l'expérience acquise a contribué à une reconversion dynamique de la maison.

En guise de conclusion, on doit encore ajouter qu'Eta, qui fait partie de Swatch Group, ventile des composants mécaniques tous azimuts.

Les composants mécaniques

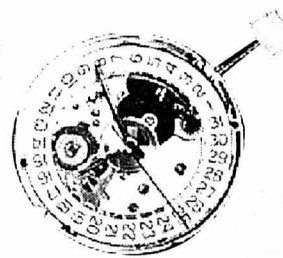

1.

A la découverte des dessous mécaniques d'une montre!

photo ldd

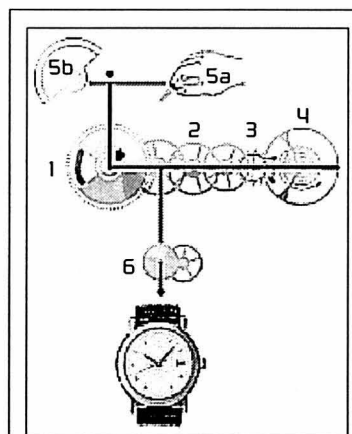

Montre mécanique

- 1 Ressort de barillet alimentant la puissance.
- 2 Rouage transmettant la puissance.
- 3 Echappement transmettant les impulsions.
- 4 Balancier oscillant et divisant le temps.
- 5a Tige de remontoir pour le remontage et la mise à l'heure manuelle.
- 5b Rotor assurant le remontage automatique.
- 6 Affichage analogique.

Document Fédération de l'Industrie Horlogère Suisse

pibor iso s.a.

Biwi S.A.

CYBERIS S.A.

TRUB
SWITZERLAND

Notre force c'est notre capacité de répondre aux défis technologiques et commerciaux de notre temps. Pour cela nous avons besoin de compétences pour concevoir, réaliser et vendre des produits de haute technicité.

Nous sommes des industriels qui pensons que notre région dispose de ressources humaines capables d'inventer l'avenir. Mais pour cela il faut que les femmes et les hommes qui y naissent et qui y vivent souscrivent aux formations, aux métiers et aux activités de l'industrie.

Dans les domaines de la mécanique, du décolletage, de la transformation des plastiques et des caoutchoucs, du traitement des données par l'informatique, nos entreprises offrent des opportunités d'apprentissage et d'emploi.

Polymécaniciens(nes)

**Dessinateurs(trices)-
constructeurs(trices)**

**Agents(es) techniques
des matières synthétiques**

Décolleteurs(euses)

Informaticiens(nes)

Dans nos industries, les métiers sont toujours nouveaux!

Rue de la Transjurane 22
2855 Glovelier
Tél. 032 427 02 00

Ingénieur HES spécialiste en horlogerie

Une formation unique en Europe

- durée des études 3 ans à plein temps et 12 semaines de projet de diplôme
- ouvert aux porteurs de maturité professionnelle

Etudes postgrades en
conception horlogère

- 2 ans en emplois
- ouvert aux ingénieurs et techniciens



**Ecole d'ingénieurs du
canton de Neuchâtel**

**Centre de
compétences**

en technologie et
design horlogers

Hes-so
Haute Ecole spécialisée
des Sciences Appliquées
et de l'Enseignement
Technique

Hôtel-de-Ville 7
CH-2400 Le Locle
tél. +41 32 930 30 30
<http://www.eicn.ch>

ACIER

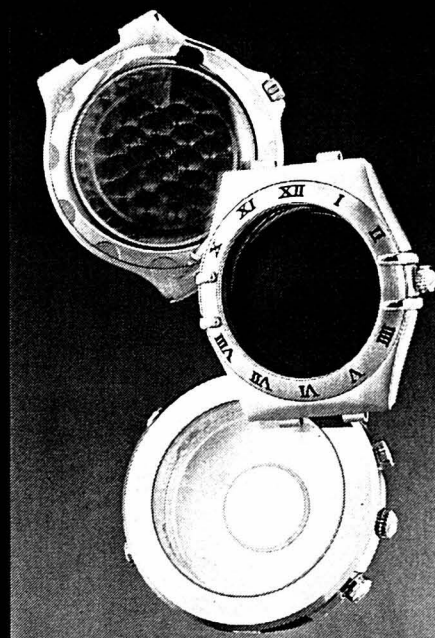

TITANIE



Georges Ruedin S.A.

Tél. ++41 32 427 31 31
Fax ++41 32 427 31 33

SWATCH GROUP

La montre électronique

Pierre Boillat

Un petit bout de quartz de quelques millimètres est à l'origine de la révolution horlogère des années septante. Naturel au départ, synthétique aujourd'hui, il a la particularité de vibrer d'une manière constante lorsqu'il est «excité» par une source électrique, une pile : 32678 fois à la seconde. Il suffit d'un circuit intégré, complexe il est vrai, pour transformer ces «pulsations» et afficher l'heure avec une précision nettement supérieure à la seconde par jour. Précis, le mouvement à quartz est en outre économique, avec un prix moyen à l'exportation inférieur à 20 francs pour les produits suisses. En Extrême-Orient, les mouvements les moins chers coûtent moins de deux francs.

Il est donc tout à fait normal que le mouvement à quartz équipe près de 90 % des montres fabriquées en Suisse. Mais la technologie est une technologie particulièrement pointue. Il est donc logique que la fabrication soit concentrée sur quelques grandes

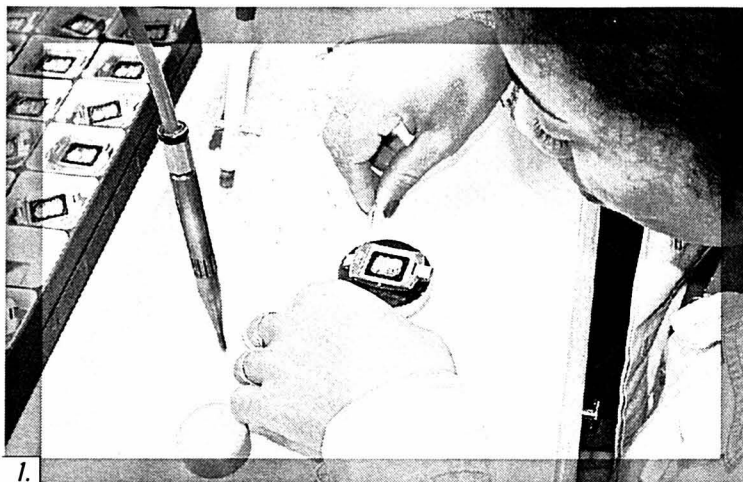

1.

entreprises, qui réalisent la totalité des composants. Les fabricants suisses de mouvements électroniques se comptent ainsi sur les doigts d'une main. L'affichage se fait en revanche grâce à des roues qui entrent dans les compétences des sous-traitants de l'Arc jurassien.

Une évolution tarde à se généraliser: l'auto quartz. La montre est électronique. La pile est en revanche rechargée par une masse oscillante que l'on retrouve traditionnellement dans les montres automatiques. Il s'agit là aussi de

composants réalisés dans la tradition horlogère.

Si la montre électronique est aujourd'hui la réalité incontournable de l'horlogerie, elle a profondément modifié la structure industrielle de l'horlogerie suisse. Elle n'a en revanche pas changé l'aspect du produit fini en maintenant l'habillement et les boîtiers. Les fabricants de cadrans ont ainsi pu conserver toute leur importance et préserver des places de travail.

Kamber Christian, Montsevelier

Petit à petit, l'usine a envahi, puis entouré la maison familiale de Christian Kamber, à Montsevelier. C'est qu'il occupe en moyenne 25 personnes, formées à l'interne, pour le montage de la montre. Quelque 300 000 pièces par année sont ainsi montées dans ce petit village du bout du val Terbi, où on travaille pour les plus grandes marques suisses dans l'assemblage de montres électroniques presque exclusivement. Des mains, de femmes essentiellement, vont monter les mouvements dans les boîtes, poser le cadran, les aiguilles, la glace et le bracelet, avant de faire tous les

contrôles nécessaires, y compris celui de l'étanchéité.

Pour les marques, l'appel à des sous-traitants comme Christian Kamber est commode. Il appartient à ce dernier d'assumer les à-coups de la vente. A côté d'un personnel stable, il lui incombe donc d'engager, par le biais d'agences de travail temporaire, le personnel qui lui permettra de faire face à une forte demande. A la veille des Salons de Bâle et de Genève, les différents ateliers sont plutôt calmes. Les deux manifestations horlogères seront le baromètre, attendu avec impatience, de l'occupation des mois à venir. (Bt)

La montre électronique

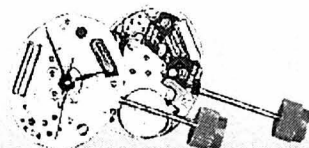

1.

Des mains de femmes pour monter les montres de luxe.

photos Bt

2.

Christian Kamber.

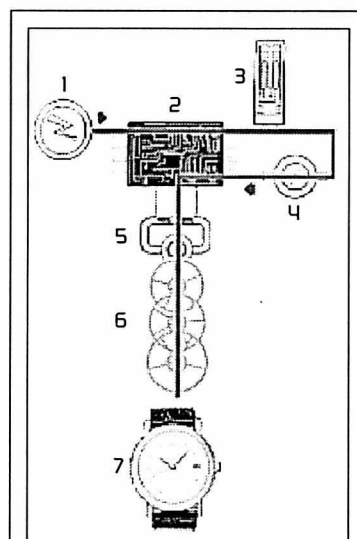

Montre électronique

- 1 Pile fournissant l'énergie.
- 2 Circuit intégré sollicitant le quartz et contrôlant les impulsions vers le moteur pas à pas.
- 3 Quartz effectuant la division du temps.
- 4 Trimmer régulant la fréquence.
- 5 Moteur pas à pas, transformant les impulsions électriques en force mécanique.
- 6 Rouage activant la minuterie (heures, minutes, secondes).
- 7 Affichage analogique.

Document Fédération de l'Industrie Horlogère Suisse



2.

Pendules et pendulettes: un objet rare en Suisse

Les pendulettes et réveils

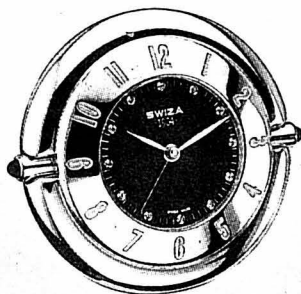

1.

Un travail d'orfèvre pour le montage des pendulettes mécaniques.

2.

Pierre Schwab, président de Swiza.

Swiza à Delémont

À Delémont, Swiza occupe une soixantaine de personnes qui fabriquent annuellement quelque 50 000 pièces. L'entreprise, familiale, a été créée en 1904 à Moutier, avant de s'établir à Delémont. Depuis 1991, elle possède également une seconde marque, Matthew Norman, qui se veut complémentaire dans le domaine de la pendulette. Elle utilise également sa renommée pour s'infiltrer dans le domaine de la montre.

Les réveils et pendulettes Swiza sont équipés d'un mouvement à quartz développé par l'entreprise qui est ainsi la seule à offrir un mouvement de grosse horlogerie répondant aux règles du label Swiss Made. Les réveils et pendulettes se vendent entre 150 francs et 950 francs et c'est le haut de gamme qui fait l'essentiel du chiffre d'affaires.

Matthew Norman est spécialisée, elle, dans la pendulette reproduisant des garde-temps du siècle dernier. La production atteint 1500 à 1800 pièces par année. Il s'agit de pièces mécaniques uniquement. Si une partie des composants est achetée, les cadrans et l'habillement sont entièrement réalisés à Delémont. Certains modèles comptent jusqu'à 300 pièces nécessitant plus de 2000 opérations. Un travail d'orfèvre! (Bt)

Pierre Boillat

Pendules et pendulettes jouent un rôle à part dans l'industrie horlogère suisse. En effet, elles ne représentent qu'un faible pourcentage des exportations: un peu plus de 40 millions de francs sur un total qui dépasse le milliard de francs. L'an dernier, ce sont quelque 226 000 pièces qui ont été exportées. Mais elles jouent un rôle qui dépasse largement ces chiffres dans l'image de l'horlogerie suisse. Notamment parce que ce sont encore de véritables manufactures qui élaborent le produit du début à la fin, ce que l'on ne retrouve plus guère dans la fabrication des montres.

La branche n'est pas moribonde, bien au contraire, mais les fabricants se comptent pratiquement sur les doigts d'une main dans la réalisation de morbiers, pendules neuchâteloises, pendulettes et réveils. Parce que les produits ont considérablement évolué avec le temps, dans leur fonction notamment.

Garde-temps utile devenu esthétique

En effet, par le passé, la pendulette et le réveil en particulier avaient une fonction précise, celle de donner l'heure et de réveiller. C'était l'époque du fonctionnel et l'aspect était plutôt secondaire. Aujourd'hui, c'est l'esthétisme qui a pris le devant dans la pendulette et le réveil, qui ont tous un mouvement assez semblable. Indiquer l'heure et surtout réveiller est devenu, si l'on peut dire, une fonction secondaire.

C'est donc dans le domaine du beau que travaillent les horlogers qui fabriquent des pendulettes et pendules et le styliste a pris une importance toute particulière.

Les entreprises de la pendulette et de la pendule, par le fait qu'il s'agit de véritables manufactures, offrent une gamme particulière-

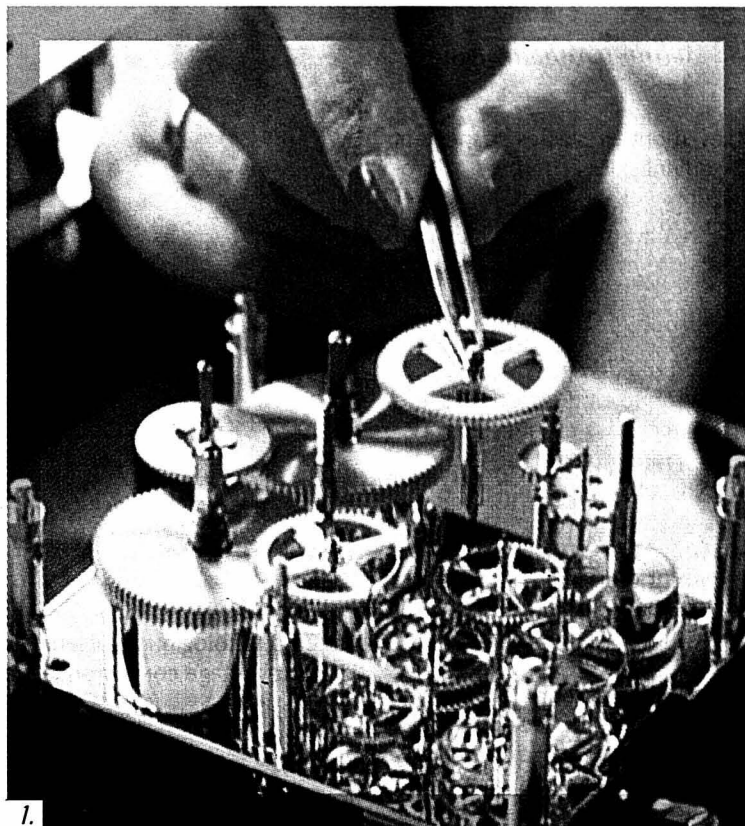

1.

ment large de métiers. Une partie d'entre eux font l'objet d'un apprentissage en bonne et due forme; pour les autres, c'est l'entreprise qui assure elle-même la formation de son personnel.

les divers composants de la pendulette et du réveil pour assurer leur bon fonctionnement.

Large palette de métiers

Tout part naturellement du styliste, qui va donner l'âme au réveil et à la pendulette. C'est «l'artiste» de la maison. Plusieurs spécialistes lui succèdent, du dessinateur en microtechnique au mécanicien de précision, qui vont réaliser les plans, préparer l'outillage et réaliser les composants.

On donne par la suite vie à la pendulette et au réveil grâce à de nouvelles mains: le polisseur, qui va assurer la finition des pièces, le peintre industriel qui, par la technique du zaponage, va poser une couche de vernis de protection. Enfin, l'horloger praticien, voire l'horloger complet, va assembler



2.

Alliages: le problème du nickel n'est que partiellement résolu

Sylvie Jeanbourquin

Les montres suisses respectent largement les normes européennes en matière de nickel, source d'allergie au contact avec la peau. Le problème n'est toutefois que partiellement résolu car l'avenir appartient aux montres écologiques et, dans ce domaine, les Japonais ont un temps d'avance.

Est-ce que l'industrie horlogère suisse n'est pas en train de répéter l'erreur du quartz? La question mérite d'être posée car, à part quelques sociétés, les entreprises horlogères helvétiques montrent un relatif désintérêt de la recherche technologique. Et pourtant l'avenir se joue peut-être là.

Selon le directeur de l'Association suisse pour la recherche horlogère (ASRH), Pierre Debély, «la montre du XXI^e siècle sera écologique». Même si les garde-temps suisses respectent actuellement les normes européennes en matière de relâchement de nickel dans la peau, cela ne sera peut-être plus le cas d'ici à quelques années. «Il faut se préparer à ce que les normes deviennent nettement plus strictes», constate Pierre Debély.

Les Japonais l'ont bien compris et sont en train de développer

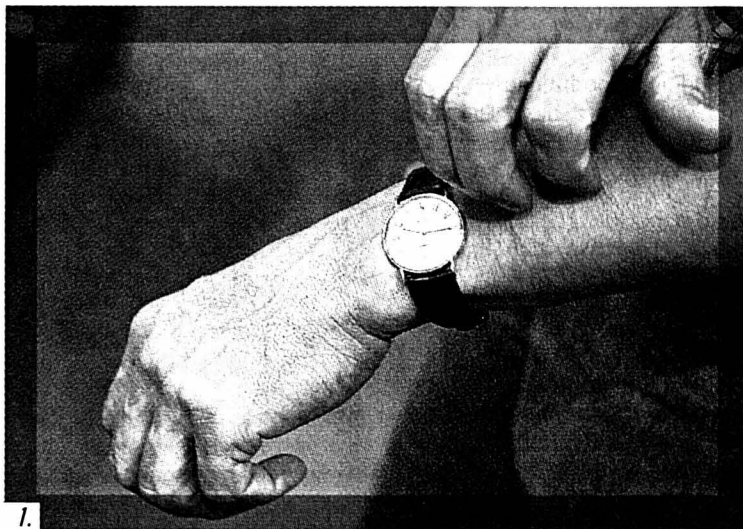

1.

une montre «nickel free», un garde-temps écologique, qui leur offrira un avantage concurrentiel.

Grâce au médical

Il n'y a donc pas lieu de s'endormir, c'est pourquoi un des projets de l'ASRH vise à identifier des aciers sans nickel et qui ne se corrodent pas. «Il existe une grande quantité d'aciers au monde mais la plupart sont développés pour l'industrie automobile. Et l'industrie horlogère seule n'a pas le pouvoir de développer un nouvel acier, ce qui coûte des millions de francs», note Pierre Debély. L'horlogerie est toutefois en train de tirer son salut du médical (implants par exemple). Ce secteur a les mêmes exigences que l'horlogerie et les aciéristes y voient des débouchés prometteurs.

L'acier sans nickel pose toutefois des problèmes d'usinage car il est beaucoup plus difficile à travailler. «Les méthodes d'usinage doivent aussi évoluer car ces boîtes-là coûtent cinq fois plus cher», précise Pierre Debély en ajoutant qu'à sa connaissance les Japonais n'ont pas résolu ce problème.

Les Japonais ont toutefois un temps d'avance en matière de phosphorescence (affichage noc-

turne de l'heure) car ils ont réussi à développer des matériaux qui ne contiennent aucun élément radioactif, contrairement au sulfure de zinc activé au tritium. Pour briser le monopole japonais dans les matériaux de substitution, l'ASRH collabore avec l'Université de Vienne et l'EPFL.

Uu le poids actuel de la montre mécanique dans l'industrie horlogère suisse, l'association se soucie aussi de lubrification. Car, pour fonctionner correctement, une telle montre exige la lubrification de nombreux points de friction pour éviter une usure trop rapide. L'objectif est par exemple d'éviter qu'en cas de choc l'huile gicle partout et ne manque où elle aurait dû être. «Un lubrifiant solide serait intéressant car il ne migre pas. Nous développons un tel projet en collaboration avec l'EICN et le Cafi», précise le directeur de l'ASRH.

Selon Pierre Debély, l'industrie horlogère aurait tout intérêt à investir plus dans la recherche technologique car «un client qui paie une montre 20.000 francs devient très exigeant».



Les alliages

1.

Les bracelets de montres en cuir, trempés dans des bains de nickel, peuvent aussi faire des allergies. photos Marchon

2.

Pierre Debély travaille à réduire le nickel dans l'alliage des montres.

Toujours plus d'allergiques

Le nickel entre dans la composition de nombre d'alliages servant à des montres ou bijoux, accessoires qui sont portés à même la peau. Or le contact des acides organiques de la transpiration avec le nickel de la montre provoque une réaction chimique qui engendre une allergie. En fait, les produits soufrés de la sueur dissolvent l'oxyde de nickel, qui, sous forme de sel, provoque alors des réactions cutanées.

«Depuis moins de dix ans, de plus en plus de personnes sont allergiques, remarque Pierre Debély. De plus en plus de jeunes sont sensibles à cause du piercing notamment ou du port de boucles d'oreilles de mauvaise qualité. En effet, le nickel passe dans le sang et l'individu devient allergique».

(sj)



2.

Horlogerie: les entreprises appelées à former plus d'apprentis

La formation

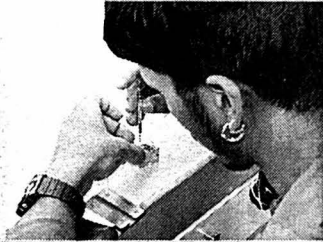

1. Une formation avant-gardiste pour devenir horloger.

photo archives Keystone

2. François Matile, secrétaire général de la CP, veut «agiter le grelot».

photo archives/galley



2.

Sylvie Jeanbourquin

Les horlogers suisses se forment en très grande majorité en écoles. Mais les pouvoirs publics aimeraient que les entreprises prennent davantage cela en charge. Petit tour d'horizon avec François Matile, secrétaire général de la Convention patronale de l'industrie horlogère.

– Pourquoi existe-il aussi peu d'apprentissages d'horloger qui se réalisent de manière duale, soit à l'école et en entreprise ?

– François Matile: Cette situation a une raison historique incontestable. Les entreprises horlogères étaient trop petites pour former des apprentis. Elles ont donc confié ce soin aux pouvoirs publics. Toutefois, cela ne veut pas dire qu'elles s'en lavent les mains. Les professionnels de l'horlogerie ont financé les écoles d'horlogerie. Cette culture de la formation en écoles s'est maintenue jusqu'à maintenant, y compris dans les autres métiers de l'horlogerie. Actuellement, les apprentis sont au-dessous de 2% de l'effectif total de la branche.

– Souhaiteriez-vous que cette situation évolue ?

– Le système actuel donne entière satisfaction mais les pouvoirs publics souhaiteraient que la branche se mette davantage à former. Actuellement, seules de



1.

grandes sociétés genevoise ou allemande forment des apprentis. C'est le cas également d'entreprises isolées géographiquement comme celles de la Vallée de Joux ou du Val-de-Travers.

– Quelles mesures allez-vous prendre ?

– C'est un travail d'agitation du grelot. Il s'agit de rendre les entreprises conscientes de ce problème. Actuellement, elles pensent de bonne foi qu'elles ne peuvent pas tout enseigner et donc renoncent à engager des apprentis. Or, même une société qui, par exemple, n'a pas de secteur pendules (réd: une connaissance nécessaire à l'obtention du CFC d'horloger) peut envoyer son apprenti suivre ce bout de formation en école, faire un échange avec un confrère ou créer un pool avec d'autres entreprises.

La Convention patronale peut aménager des solutions si la volon-

té existe. Or, il est nécessaire en premier lieu que les entreprises veuillent signer des contrats. Il faut aussi que les apprentis aient envie de suivre leur apprentissage en entreprise. Certains préféreront certainement rester étudiants, ne serait-ce que pour les vacances...

– L'horlogerie offre actuellement des débouchés très prometteurs en cette période de haute conjoncture. N'avez-vous pas peur d'un nouveau désintérêt des jeunes en cas de nouvelle crise ?

– A priori, on ne peut pas l'exclure mais la question ne se pose en tous cas pas maintenant. On aura toujours besoin d'horlogers et ce métier est redevenu attractif.

Par ailleurs, comme l'a démontré notre dernière étude, il existe à moyen terme une bonne adéquation entre les besoins industriels et la formation. Et cela même si actuellement le marché est asséché. Il est donc de notre responsabilité de ne pas trop en former. Pour que l'on ne nous reproche pas d'avoir créé des chômeurs. On a bien fait de ne pas céder à la pression des années 90 qui nous poussait à former des horlogers tous azimuts. Plutôt que rouvrir des écoles d'horlogerie, on a préféré innover avec de nouveaux concepts (voir encadré).

Formation modulaire: projet audacieux

Pour pallier les manques de l'industrie horlogère, la Convention patronale a conçu un modèle audacieux: la formation modulaire en horlogerie pour adultes.

La formation est fractionnée et chaque module se termine par des examens. Le cumul des modules permettant d'obtenir un CFC. «Ce système avant-gardiste permet à une personne qui n'a

fait qu'un bout de formation de ne pas l'avoir fait pour rien puisque les modules acquis sont reconnus par la branche», explique François Matile, secrétaire général de la Convention patronale de l'industrie horlogère.

Cette formation modulaire a été homologuée par l'ex-Ofiamt en 1999. Les huit premiers diplômés recevront leur titre en été 2001.

(sj)

Le WOSTEP, école d'horlogerie internationale

Depuis 1966, le WOSTEP forme et perfectionne des horlogers du monde entier en quatre langues: anglais, français, italien et allemand.

Le cours de perfectionnement – cheval de bataille du WOSTEP – s'adresse essentiellement à des étrangers n'ayant pas la possibilité de suivre une formation de base, mais les sessions spécialisées permettent aussi aux horlogers suisses de compléter leurs connaissances. Le plus haut niveau du métier d'horloger peut être atteint avec le cours sur la montre compliquée.

La formation du personnel de vente et administratif fait également partie de la palette des cours offerts par le WOSTEP, ainsi

qu'un cours pour formateurs axé sur l'enseignement horloger.

Maillon vital des succès que l'horlogerie suisse remporte sur les marchés étrangers, le WOSTEP est une institution indépendante financée par 120 membres – avant tout des entreprises préoccupées par la qualité du service après-vente. Les principales marques et associations horlogères suisses sont représentées ainsi que les branches annexes de l'horlogerie et des détaillants suisses et étrangers.

Depuis 1992, le WOSTEP coordonne le Partenariat avec les écoles d'horlogerie du monde entier. Une quinzaine d'écoles appliquent le programme de formation de base de 3000 heures et bénéficient des multiples services conçus pour faciliter l'ensei-



1.

gnement: référentiel, logiciel, matériel didactique, montres et mouvements, cours pour enseignants, examens intermédiaires et finals. Les lauréats obtiennent un certificat WOSTEP, reconnu comme passeport de qualité dans le monde entier. (pho)

1.

Le Wostep, dirigé par Antoine Simonin, permet de former des horlogers venus du monde entier

photo Olivier Gresset

2.

Charles Miche, dans l'atelier d'horlogerie, en compagnie de deux participants.

photo pho

Horloger praticien pas à pas

Depuis cinq ans, des instituts de formation comme le CIP, à Tramelan, ou le CIFOM, à La Chaux-de-Fonds, ont mis sur pied, sous l'égide de la Convention patronale, un système de formation modulaire qui permet d'obtenir le CFC d'horloger praticien en six étapes. Après les modules de base (initiation à la culture horlogère) et de culture générale, les participants suivent les modules assemblage, posage/emboîtement, et achevage/réglage, suivis du module terminal qui permet de se présenter à l'examen d'horloger praticien. L'avantage de cette formule, souligne Charles Miche, responsable de la formation au CIP, c'est que chaque étape correspond à un métier de l'horlogerie et est sanctionnée par un certificat d'opérateur en horlogerie, option assemblage, posage/emboîtement, et achevage/réglage. En cinq ans, 400 personnes ont suivi un ou plusieurs modules, et les

premiers certificats d'horloger praticien seront délivrés en juin prochain.

Ce type de formation s'adresse aussi bien aux personnes sans emploi qu'à celles qui travaillent. En dix mois de formation à plein temps, dont un de stage en entreprise, les personnes sans emploi suivent les quatre premiers modules, avec à la clé les certificats d'opérateur en assemblage et posage/emboîtement. Celles qui travaillent suivent les différents modules le soir et le samedi.

Ceux-ci correspondent bien aux besoins des entreprises, puisque toutes les personnes formées trouvent facilement un emploi. C'est particulièrement valorisant pour les chômeurs qui entreprennent cette formation, souligne Charles Miche. Un autre point valorisant est la reconnaissance des acquis, qui permet de passer directement les examens d'un module si la personne a déjà

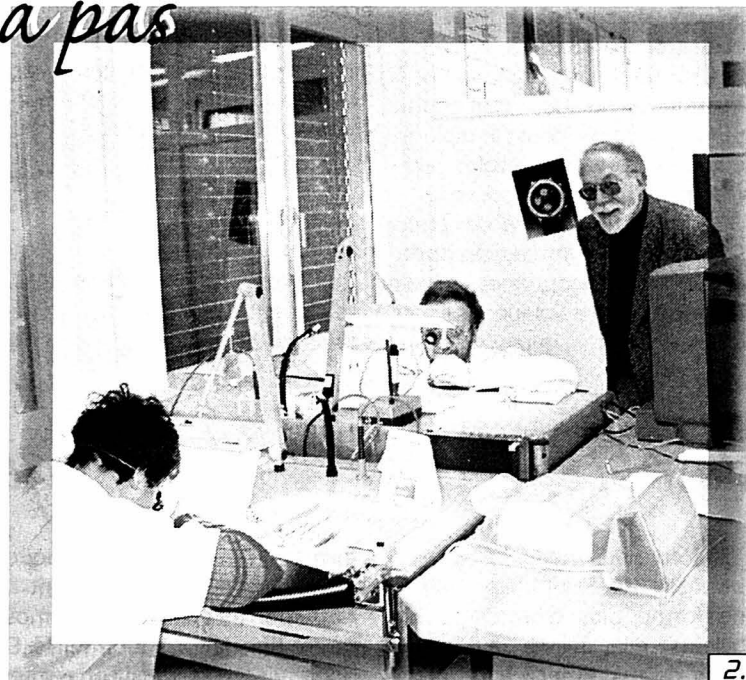

2.

les compétences nécessaires. Si la moitié des candidats sans emploi sont des hommes, on compte plus de deux tiers de femmes pour la formation en cours d'emploi. (pho)

L'École d'horlogerie de Porrentruy

L'École d'horlogerie et de micro-technique de Porrentruy forme des horlogers-rhabilleurs. Aujourd'hui, ce sont plus de 40 apprentis qui sont en formation. Comme la conjoncture horlogère est plutôt favorable, le nombre d'élèves devrait encore augmenter d'ici à deux ou trois ans. La formation s'acquiert en quatre ans et chaque année, la moitié des candidats à l'entrée doivent être refusés.

C'est la raison pour laquelle le directeur Jean Theurillat souhaite reformer des horlogers praticiens. Deux d'entre eux commenceront d'ailleurs cet automne. La formation est plus courte: 3 ans. Les apprentis ne passent pas par la pendulerie, ni par le laboratoire. Ils ne

sont que restreints dans le domaine du service après-vente.

Les débouchés offerts aux horlogers sont importants. D'abord, ils ont la possibilité de poursuivre leur formation à l'École technique du Locle. Mais ils peuvent aussi s'engager directement des les entreprises de haut de gamme. A Porrentruy par exemple, Jaeger-LeCoultre engagera fortement.

En outre, l'école étudie la formation d'opératrices sur spiraux, sur deux ans, formation qui intéresse certaines entreprises.

De nouveaux débouchés s'offrent donc dans d'anciens métiers remis au goût du jour dans la tradition jurassienne.

(Bt)



1.

Centre de compétences à Bienne

Depuis août 2000, l'ex-École des métiers microtechniques, rebaptisée Lycée technique, constitue une division du Centre de formation professionnelle de Bienne. Cette école des métiers bilingue compte 150 élèves et forme notamment les futurs horlogers-rhabilleurs (six par an). Le lycée propose trois niveaux de formation: le CFC, le diplôme cantonal et la maturité technique – voie choisie par un élève sur deux; le diplôme ouvre la porte aux écoles techniques, et la maturité aux HES.

Dès cet été, le lycée deviendra un Centre de compétences horloger pour francophones, l'École d'horlogerie de Soleure formant les élèves alémaniques. Quant aux



2.

apprentis formés en entreprise (horlogers microélectroniciens), ils suivent les cours théoriques avec les élèves du lycée; ils y fré-

quent également les cours d'introduction – entre trois et huit semaines par an à plein temps.

(pho)

1.

Futurs horlogers à l'EHMP de Porrentruy.

photo Bt

2.

Directeur du Lycée technique, Blaise Monard regrette de perdre les élèves alémaniques à la rentrée d'août.

photo pho

3.

«Les entreprises horlogères s'arrachent les jeunes micro-mécaniciens qui sortent de leur formation», assure Jacques Zumstein,

directeur de l'EMPSI.

photo pho

Métiers liés à l'horlogerie

Si l'École des métiers et professionnelle de Saint-Imier (EMPSI) ne forme plus d'horlogers-rhabilleurs, elle délivre les formations de micromécanicien et de dessinateur en microtechnique – étroitement liées aux métiers de la montre. Pas étonnant donc que les entreprises horlogères s'arrachent ces jeunes professionnels au sortir de leur formation. Dès la rentrée d'août, l'EMPSI se trans-

formera en Lycée technique, deux tiers des élèves suivant la formation en école à plein temps, l'autre tiers la formation duale. Et pour encourager les entreprises à former des apprentis, elle assurera leur formation à plein temps durant la première année; après avoir acquis les bases du métier, ces jeunes vont poursuivre leur apprentissage en entreprise.

(pho)

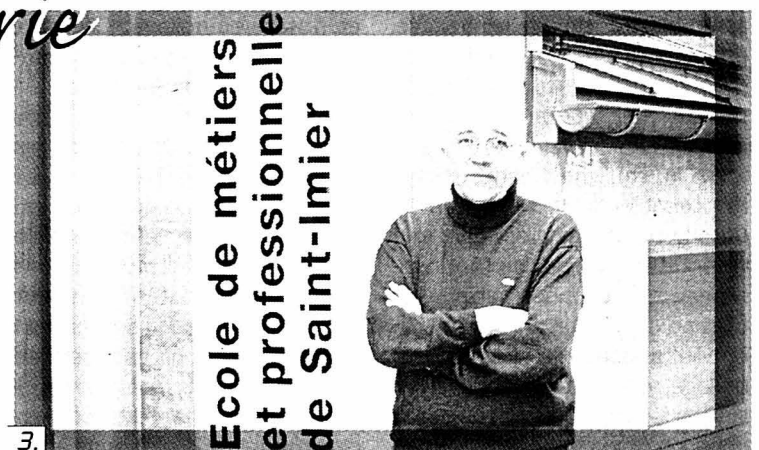

3.

CONCOURS «Les métiers de l'horlogerie dans l'Arc jurassien»

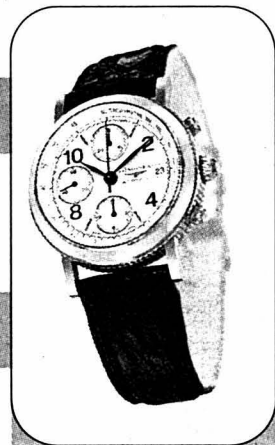

1^{er} prix

valeur Fr. 1950.-
Chronographe Longines
automatique, acier
Collection Francillon

Fr. 4000.- de prix

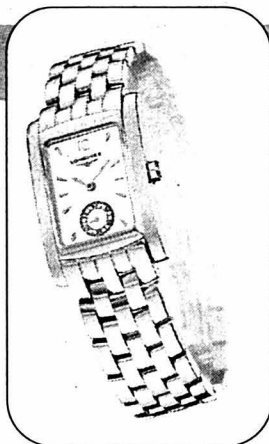

à gagner!

2^e prix

valeur Fr. 1050.-
Quartz et acier
Longines Dolce vita



3^e prix

valeur Fr. 995.-
Quartz et acier
Longines oposition

4x plus

L'Impartial

L'EXPRESS

LE JOURNAL
DEPUIS 1863
DU JURA

le Quotidien Jurassien

en collaboration avec **LONGINES** vous invitent à participer à leur *Concours*

L'ELEGANCE DU TEMPS DEPUIS 1832

Bulletin de participation

Pour jouer, répondez correctement aux 5 questions ci-dessous. Les gagnants seront désignés par tirage au sort effectué parmi les bulletins exacts.

1. Combien l'industrie horlogère suisse emploie-t-elle de personnes?

- a Environ 30000
- b Environ 90000
- c Environ 35000

2. Qu'est-ce que le zaponage?

- a Un système de nettoyage de pièces d'horlogerie
- b L'application d'une laque de protection sur les pièces d'horlogerie
- c Le découpage de verres de montres

3. Jusqu'à combien d'opérations peut impliquer la fabrication d'un verre de montre?

- a De 50 à 60
- b De 10 à 20
- c De 80 à 90

4. Quel est le prix moyen de l'or utilisé dans la boîte de montres?

- a Env. Fr. 12000.- le kg
- b Env. Fr. 17000.- le kg
- c Env. Fr. 14000.- le kg

5. Longines a produit à Saint-Imier sa trente millionième montre, le

- a 20 février 2001
- b 1^{er} juillet 2000
- c 1^{er} mars 1999

Nom:

Prénom:

Rue et N°:

N° postal:

Localité:

RÈGLEMENT DU CONCOURS

Envoyez votre bulletin de participation à l'adresse suivante:

L'Impartial
Concours «Les métiers de l'horlogerie»
14, rue Neuve
2300 La Chaux-de-Fonds

Le concours «Les métiers de l'horlogerie dans l'Arc jurassien» est ouvert à toutes et à tous, à l'exception du personnel et familles des quatre journaux concernés, de Publicitas et de Longines. Pour jouer, il suffit de répondre aux cinq questions posées en cochant l'une des trois solutions proposées. En cas de besoin, les gagnants seront désignés par tirage au sort. Les gagnants seront avisés personnellement. Aucun prix ne sera converti en espèces. Tout recours juridique est exclu. Le délai d'envoi est fixé au lundi 26 mars 2001 à minuit.