



LUNDI 3 AVRIL 1995

No 35927 - 115e année
J.A. 2300 La Chaux-de-Fonds
Fax: 039/210 360
Fr. s. 2.- / FF 6.00
(TVA incluse)

Administration: 039/210 310
Rédaction: 039/210 210
Abonnements: 039/210 311
Annonces Publicitas: 039/210 410

L'Impartial

BIBLIOTHÈQUE
LA CHAUX-DE-FONDS

Ex-Yougoslavie

La FORPRONU éclatée



Les grandes puissances occidentales ont exprimé leur satisfaction ce week-end après la conclusion d'un accord permettant le maintien des Casques bleus en ex-Yougoslavie. L'éclatement de la FORPRONU (photo Keystone-EPA) en trois forces a en revanche été accueilli diversement en Croatie, en Bosnie et en Macédoine.

Page 2

Société

La fripe se met à table!

Il est tout aussi impensable pour certains de jeter à la poubelle un morceau de pain que de se défaire d'un vieux vêtement. Qu'à cela ne tienne! Quatre grands organismes ont pris très sérieusement en main la destinée d'une montagne de vieilles fringues, que l'ingratitude humaine avait trop vite reléguées au fond d'un tiroir rempli déjà à ras bord d'autres vieux souvenirs.

Page 17

VAC
les magasins où vous êtes sûrs d'être bien servis

VAC René Junod SA
Av. Léopold-Robert 115
Rue des Crétets 130
2300 La Chaux-de-Fonds
Tél. 039/21 11 21

Cantonales et municipales dans plusieurs cantons

L'UDC perce à Zurich

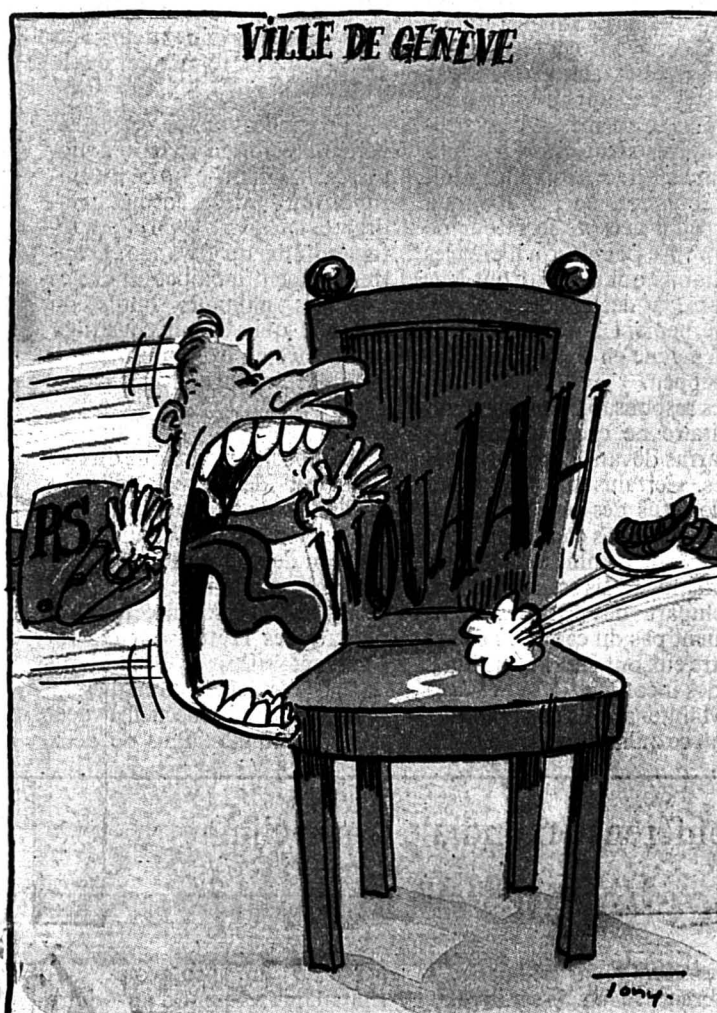

L'UDC à Zurich et à Lucerne. La gauche à Genève. L'incertitude au Tessin. Elections cantonales et municipales ont marqué une partie de la Suisse ce week-end.

Le renouvellement du gouvernement zurichois aura été marqué par le retour en force de l'UDC. Verena Diener permet aux Verts

de faire leur entrée à l'exécutif au détriment du deuxième mandat du PS. Pour la première fois, deux femmes siègeront au Conseil d'Etat. Contrairement aux élections municipales zurichoises de l'an dernier, où elle n'avait pu percer à l'exécutif, l'Union démocratique du centre (UDC) a renforcé sa présence au Conseil d'Etat. Engagée pour la première fois

dans la lutte électorale dans le canton de Lucerne, l'UDC apparaît comme la grande gagnante. Sur la base des listes dépouillées, elle emporte 15 mandats sur les 170 du Parlement cantonal. Grands perdants, le PDC et le PRD, dans une moindre mesure les Verts. Selon des résultats très provisoires, la Lega obtiendrait 23% des votes aux élections cantonales

tessinoises. Pour les partis traditionnels, le PRD remporterait 31% des voix, le PDC 25,8% et les socialistes 16%. La gauche et les Verts ont gagné la majorité des 80 sièges du législatif en ville de Genève lors des élections communales qui se sont déroulées en fin de semaine dans le canton de Genève.

● Page 3

OPINION

Une Suisse diverse

La Suisse est un patchwork. Les diverses élections cantonales et communales de ce week-end ont contribué à raffermir ce sentiment. A chaque région sa spécificité politique. Statu quo à Zurich: le canton n'a pas cédé aux chants des sirènes populistes de l'Union démocratique du centre (UDC). Ce parti récupère certes le siège qu'il avait perdu au gouvernement quatre ans auparavant. Au Parlement, par contre, socialistes et indépendants font la percée la plus importante. La coloration du législatif n'a donc guère varié.

Dans le canton de Lucerne, le même scénario s'est reproduit. L'UDC a conquis de nombreux sièges aux dépens des radicaux et des démocrates-chrétiens. Les disciples de Christoph Blocher peuvent donc afficher un sourire de circonstance au vu de leurs succès personnels.

N'empêche! Le raz-de-marée prévu n'a pas eu lieu. Le grand perdant, dans ces deux cantons, n'est nul autre que le centre.

Un centre qui, justement, n'existe plus à Genève. Lors du dernier scrutin cantonal, la droite avait décidé de gouverner seule. Retour de manivelle depuis hier, la gauche domine la ville. Dans la cité de Calvin, nous n'en sommes plus à une surprise près. En 1986, les électeurs, en grogne avec leurs autorités, n'avaient-ils pas hésité à plébisciter l'extrême droite lors des élections cantonales?...

La situation promet d'être piquante, dans les mois à venir, au bord du lac Léman.

A l'autre bout de la Suisse, il semble que la Lega progresse toujours au Tessin. Elle conquerra-t-elle un siège à l'exécutif cantonal. Cette poussée est consécutive à l'absence d'opposition aux partis de droite. En effet, la fusion du Parti socialiste et du Parti socialiste autonome a créé un vide. Vide dans lequel Bignasca, Maspoli et consorts se sont engouffrés.

De nombreux observateurs estimaient que les scrutins d'hier présageraient les élections fédérales de l'automne prochain. Au vu des résultats, il nous semble difficile de tirer une conclusion globale.

Les préoccupations des électeurs varient d'une région à l'autre.

A Zurich et Lucerne, l'option sécuritaire a primé. Ce qui n'est pas le cas de Genève et du Tessin.

En ce sens, les élections d'hier sont représentatives.

Daniel DROZ

Natation - Championnats suisses d'hiver

Brasseuses en or



Valia Racine

La championne de Suisse du 100 m brasse a emmené le relais du CNCF vers l'or. (Impar-Galley)

● Page 5

Algérie: après les offensives de l'armée

Ebauche de dialogue

Deux des principaux partis d'opposition ont amorcé hier le dialogue avec le président algérien Liamine Zeroual. Cette ébauche de dialogue intervient alors que les groupes armés islamistes ont perdu des centaines de combattants lors des plus vastes offensives de l'armée menées en trois ans.

Le secrétaire général du Front de libération nationale (FLN, ex-parti unique), Abdelhamid Mehri, a ainsi rencontré le chef de l'Etat. Le Front des Forces socialistes (FFS) a annoncé lui qu'il acceptait aussi de discuter avec M. Zeroual. Le président algérien avait invité les partis légaux à discuter de l'organisation d'un scrutin présidentiel, prévu avant la fin de l'année.

Le FLN, le FFS et le Front islamique du salut avaient signé avec cinq autres organisations un «contrat national» en janvier à Rome. Ils proposaient au pouvoir algérien l'ouverture de négociations, sous conditions. Ils

avaient alors rejeté la tenue d'une élection présidentielle.

REVERS

La semaine dernière, plusieurs milliers de soldats, appuyés par l'artillerie et l'aviation, avaient lancé des offensives contre les principaux maquis, notamment ceux d'Aïn Defla (150 km à l'ouest d'Alger) et de Jijel (littoral est). Les bilans de la presse varient de plusieurs centaines à 2800 morts parmi les islamistes.

Le Groupe islamique armé (GIA) a reconnu la perte de plus de 100 de ses combattants à Aïn Defla. A ces revers subis sur le terrain s'ajoute pour les islamistes la pression exercée sur leurs réseaux de soutien logistique en Europe, cibles d'opérations qui portent la marque d'une étroite collaboration entre les services de lutte antiterroriste algériens et européens. Pour la première fois, les autorités allemandes ont lancé une rafle contre les militants islamistes, en milieu de semaine. (ats, afp)

BIKINI TEST RAGGA-PUNK-TRASH & RAP Vendredi 7 avril 1995 à 21h. 18.-

DUB WAR + WOMEAN
+ DJ FEKK

L'Impartial

Du Burundi en Tanzanie: Rwandais en fuite

Un exode bloqué

La Tanzanie, ployant déjà sous le poids des réfugiés, a déclaré hier qu'elle ne pouvait pas accueillir les 50.000 Rwandais bloqués près de sa frontière. Les Rwandais, qui ont échappé l'an dernier aux massacres ethniques dans leur pays, fuient le Burundi qui les avait accueillis mais où la violence ethnique a ressurgi.

La Tanzanie a fermé vendredi ses frontières. Le premier ministre, Cleopa Msuya, a déclaré qu'elles resteraient fermées car son pays, déjà appauvri, ne pouvait plus se permettre d'accueillir d'autres réfugiés. «La Communauté internationale doit faire pression sur le Rwanda pour qu'il accepte le retour de son propre peuple, qu'il crée les conditions qui permettront leur retour», a déclaré le chef du gouvernement à l'ambassadeur d'Allemagne en Tanzanie, Hans Schnepfen.

Les responsables de l'aide humanitaire ne cachent pas leur embarras devant l'exode des réfugiés. Certains sont exaspérés par le refus des réfugiés de retourner dans les camps du nord du Burundi, comme ils le leur recommandent. Ils soulignent que la plupart des Rwandais ne viennent pas du camp où douze d'entre eux ont été abattus lundi par des inconnus.

«Maintenant ils sont bloqués et tout ce qu'ils disent c'est qu'ils

ne peuvent pas repartir et ne peuvent pas avancer. Pendant ce temps, les femmes font des fausses couches au bord de la route. Mais ils ne nous écoutent pas quand nous leur disons de rebrousser chemin», déclare un responsable humanitaire.

Les ONG ont estimé samedi que 50.000 réfugiés avaient passé une nouvelle nuit à un carrefour situé juste au sud de la frontière tanzanienne, bloquées par l'armée. Au moins 60.000 réfugiés rwandais ont pris la route pour la Tanzanie, mais seules quelques centaines ont atteint leur but avant la fermeture de la frontière.

Les explications à cet exode varient. Selon certaines hypothèses, la minorité tutsie du Burundi, qui contrôle l'armée, voudrait débarrasser le pays des réfugiés hutus du Rwanda. D'autres estiment qu'au contraire ce sont les militants hutus du Rwanda qui veulent constituer une armée en exil en Tanzanie, pour ensuite envahir leur pays.

EXIL

La composition ethnique du Burundi est identique à celle du Rwanda et la situation y est fragile depuis le bain de sang qui a fait l'an dernier au Rwanda environ un million de morts. Au moins 200 personnes, pour la plupart des Hutus, ont été récemment tuées à Bujumbura dans des violences ethniques.

La Tanzanie accueille déjà 685.000 réfugiés. Plus de deux

millions de Rwandais, appartenant à la communauté hutue, sont réfugiés dans des pays frontaliers, dans des camps où les anciens soldats et les miliciens extrémistes hutus, responsables du génocide des Tutsis et des

Hutus modérés en 1994 au Rwanda, imposent leur loi. Les réfugiés n'osent pas rentrer dans leur pays, alors que les organisations humanitaires ont diminué de moitié les rations alimentaires. (ats, afp, reuter)



Burundi

Quelque 50.000 Rwandais seraient bloqués à la frontière tanzanienne après avoir, une nouvelle fois, pris la route de l'exil. (Keystone-EPA)

3.4.1512 -

Le sultan turc Bajazet II abdique et Sélim Ier le Cruel lui succède.

3.4.1929 -

La Perse signe le protocole Litvinov, pacte oriental de renonciation à la guerre.

3.4.1930 -

Le raïs Tafari devient l'empereur Haïlé Sélassié.

BRÈVES

Grèce

Barrages levés

La plupart des agriculteurs grecs ont donné satisfaction samedi au premier ministre en levant, comme il le leur avait demandé la veille, leurs barrages. Ils paralysaient le pays depuis 13 jours. «Nous suspendons notre blocus pendant une semaine, le temps de donner au gouvernement le temps de résoudre les difficultés. Mais si aucune solution n'est trouvée, nous reviendrons, plus unis et plus forts que jamais», a lancé Yannis Patakis, un des dirigeants de la révolte paysanne.

Selon «The Observer»

L'IRA désarme

Les «unités actives» de l'Armée républicaine irlandaise (IRA) ont été désarmées et leurs armes ont été remises aux «quartiers-maîtres» de l'organisation, a affirmé hier «The Observer». L'hebdomadaire cite des sources dans les services antiterroristes.

Guerre du turbot

Accord espéré

Des responsables de l'Union européenne et du Canada ont exprimé l'espoir hier de parvenir prochainement à un règlement négocié du conflit sur la pêche opposant les deux parties depuis plusieurs semaines. Les négociateurs du Canada et de la Commission européenne se sont rencontrés jusqu'à tard dans la soirée de samedi pour arrêter «les détails» d'un possible accord, a déclaré Marco Zatterin, de l'UE.

Conférence islamique

Opposition à Israël

Près de 300 délégués arabes et musulmans de 80 pays ont proclamé hier à Khartoum leur opposition à toute normalisation avec Israël. Ils ont de plus réclamé la levée de l'embargo imposé à l'Irak et à la Libye.

Gaza

Explosion meurtrière

Au moins six personnes ont été tuées hier à Gaza par une violente déflagration provoquée par des Palestiniens qui manipulaient des explosifs. Selon les services de sécurité, des Palestiniens étaient apparemment en train de fabriquer des bombes avec des explosifs liquides dans un immeuble.

Conférence mondiale sur le climat

Recherche d'un compromis

Après cinq jours d'impasse, la conférence mondiale sur le climat à Berlin a multiplié les consultations parallèles au cours du week-end. Il s'agit de trouver un compromis minimum sur la réduction des gaz à effet de serre, avant l'arrivée des ministres mercredi.

Tout le monde l'avait dit avant même que la conférence ne commence: il n'est guère probable que les délégués se mettent d'accord à Berlin sur un protocole pour réduire les émissions de dioxyde de carbone (CO₂) après l'an 2000, la Convention de Rio s'arrêtant à cette échéance.

Mais depuis mardi, aucun accord n'a non plus été trouvé sur le contenu d'un mandat pour

negocier un protocole. Les Etats-Unis refusent d'introduire dans les futures négociations un objectif de réduction des émissions de CO₂, à l'origine du réchauffement de la terre. Les pays en développement demandent pour leur part aux pays industrialisés de réduire d'au moins 20% leurs émissions de CO₂ d'ici à 2005 par rapport à 1990, sur la base du projet de protocole présenté par les petits Etats insulaires (Maldives, îles Marshall...) menacés d'inondations majeures avec le réchauffement du climat.

L'Union européenne a adopté une position intermédiaire qui lui confère de facto un rôle de médiateur. (ats, afp)

Poursuite de l'opération turque

Kurdes irakiens d'accord

L'opération militaire turque dans le nord de l'Irak contre le PKK s'est poursuivie hier. Le chef de la diplomatie a entamé une tournée pour rassurer les Occidentaux. L'Union patriotique du Kurdistan (UPK) a accepté le plan d'Ankara pour le contrôle de la frontière après le retrait des troupes turques.

Le ministre turc des Affaires étrangères Erdal Inonu devait quitter Ankara hier après-midi pour Bonn, première étape d'une tournée qui le mènera à Washington et Paris. Il va tenter d'expliquer l'opération militaire et d'apaiser les inquiétudes des Occidentaux.

Dans la capitale turque, le re-

présentant de l'UPK, Shazad Saib, a déclaré que sa formation était d'accord avec le plan turc d'une coopération avec Ankara et le Parti démocratique du Kurdistan (PKK). Ce plan prévoit le contrôle de la frontière après le retrait des troupes turques.

«C'est notre position depuis le début. Les deux partis doivent travailler, c'est notre obligation de garder la frontière sûre», a-t-il dit. Toutefois, a-t-il ajouté, les deux formations rivales, qui s'affrontent violemment depuis l'an dernier pour le contrôle de la région, «doivent résoudre leurs problèmes internes». «Si nous y parvenons, nous pouvons réussir» à garder la frontière sûre, a-t-il déclaré. (ats, afp)

PARTI PRIS

Garde rapprochée

A trois semaines du premier tour des présidentielles, la campagne a atteint un palier: Jacques Chirac ne progresse plus et voit même son score s'effriter dans les sondages, alors qu'Edouard Balladur ne s'effondre plus et même remonte, pour confirmer sa présence au deuxième tour, face à un Lionel Jospin qui ne parvient pas à dynamiser une gauche à bout de souffle.

Si Chirac entend poursuivre sa course en tête, il lui faut relancer sa campagne et entrer dans une 3e phase. La première était celle de la désespérance: le maire de Paris restait au-dessous de 20%. Sa cote s'envole à la mi-février, après son discours-programme qui porte la griffe de Philippe Séguin. C'est l'ouverture à gauche, l'incantation républicaine dans une France qui a perdu ses repères idéologiques, après quatorze ans de mitterrandisme. Depuis quinze jours, Séguin se tait, remplacé sur l'avant-scène par Alain Juppé, autre mousquetaire de la garde rapprochée du maire de Paris. L'homme plaît à l'appareil néogaulliste et à l'électorat conservateur par son classicisme, son brio, ses formules qui font mouche: Sarkozy, «économiste en culotte courte», Balladur, «amateur...»

Le drame avec Juppé, c'est que le score de son candidat ne progresse plus et il va bien falloir revenir aux méthodes éprouvées: le recours à Philippe Séguin dont le charisme est incontestable. D'où vient-il si ce n'est de ce côté peuple, tribun à la Gambetta, pourtant élu des

terres froides de l'est de la France, méditerranéen dans toute sa fibre, mameluk indocile, mais fidèle dans l'épreuve, persuadé de la recomposition de l'électorat.

Le retour de Philippe Séguin autorise un double constat et une question. Le constat, c'est celui de la capacité des bons acteurs politiques à toujours rebondir: il n'y avait plus d'espace pour Chirac, entre l'extrême-droite et le centre-gauche, totalement occupés par Balladur? Séguin force la sortie en mobilisant un électoral venu d'ailleurs. Il démontre par là que l'élection présidentielle ne peut se gagner sans un élargissement du socle partisan des candidats.

La question pour Jacques Chirac, s'il est élu, sera du destin de Séguin qui l'aura fait roi, mais dont il sait le caractère ombrageux et le peu d'affinités avec Juppé, déjà promis au poste de premier ministre. Le risque pour le maire de Paris, entré à l'Élysée, serait de reproduire une situation qui fut la sienne, aux côtés de Giscard, de 1974 à 1981, celle de porteur d'eau qui gagne toujours les élections sans exercer la plénitude du pouvoir.

La campagne de Chirac a besoin d'un second souffle qui passe par le retour en force de Séguin, trop cultivé pour ignorer que Gambetta, autre tribun méditerranéen de la politique française, mourut sur un destin inachevé de chef d'un gouvernement de 100 jours!

Pierre LAJOUX

Tchéchénie

Raids aériens

L'aviation russe a lancé plusieurs raids hier sur Chali, l'ancien quartier général des indépendantistes tchéchènes. La ville avait été pilonnée samedi à l'artillerie pendant plusieurs heures. Des milliers de personnes cherchent refuge dans les montagnes, où le CICR tente d'acheminer des médicaments.

La prise de Chali, désertée par ses habitants et détruite après dix jours de bombardements, avait été annoncée par les Russes dès vendredi, information ensuite démentie par les forces tchéchènes. L'état-major indépendantiste est retranché depuis jeudi à Vedeno, à quelque 30 km au sud de Chali.

La chute définitive de Chali et Goudermes, qui est inéluctable, va provoquer un déplacement du conflit dans les montagnes, où les habitants, terrorisés, s'attendent à être bombardés dans les jours qui viennent. La chute des deux derniers bastions indépendantistes risque de transformer la guerre en une guérilla. (ats, afp, reuter)

Ex-Yougoslavie

FORPRONU éclatée

Les grandes puissances occidentales ont exprimé ce week-end leur satisfaction après la conclusion d'un accord permettant le maintien des Casques bleus en ex-Yougoslavie. Le découplage des mandats de l'ONU a été accueilli en revanche diversement en Croatie, en Bosnie et en Macédoine.

Le Conseil de sécurité de l'ONU a fait éclater vendredi soir la Force de protection des Nations Unies (FORPRONU) en trois forces: l'une en Croatie (Opération des Nations Unies pour le rétablissement de la confiance en Croatie, ONURC), une en Bosnie conservant le nom de FORPRONU avec le même mandat, et une troisième en Macédoine (Force de déploiement préventif des Nations Unies, FORDEPRENU).

Ces trois missions ont un mandat de huit mois. Bien que trois opérations distinctes aient été avalisées, un quartier général sera maintenu à Zagreb. Les résolutions ont été adoptées à l'unanimité des quinze membres du Conseil. La Russie a fait planer jusqu'au bout le doute sur son vote.

SATISFACTION

Les puissances occidentales ont affiché leur satisfaction après l'accord sur le maintien des Casques bleus en ex-Yougoslavie et le découplage des mandats de l'ONU. Le représentant américain à l'ONU a souligné que «le retrait de la force de l'ONU de l'ex-Yougoslavie n'était pas la solution». Les grandes puissances se sont toutefois gardées du moindre triomphalisme.

Les discussions sur l'avenir de la FORPRONU ont confirmé les affinités divergentes avec les belligérants des puissances du Groupe de contact. Créé il y a une année par les Etats-Unis, la Grande-Bretagne, la France, l'Allemagne et la Russie, le Groupe de contact doit tenter d'harmoniser les positions sur les conflits de l'ex-Yougoslavie.

SUR PLACE

En revanche, les réactions sur place sont plus partagées. Des voix se sont élevées pour exprimer soit le rejet de ce découplage du mandat de l'ONU (Serbes sécessionnistes de Krajina), soit une approbation (gouvernement croate) ou une satisfaction mitigée (gouvernements de Bosnie et de Macédoine).

Si en Bosnie et en Macédoine le mandat des Casques bleus reste identique à celui de l'ancienne FORPRONU, en Croatie, les Casques bleus déployés à la frontière internationale du pays n'ont qu'un seul mandat d'observation. Plusieurs points-clés, comme la vitale question des modalités de contrôle aux frontières, doivent être encore réglés.

Des responsables serbes sécessionnistes de la «République serbe de Krajina» ont rejeté comme étant «inacceptable» le nouveau mandat de l'ONU en Croatie. Ils refusent que ce mandat comporte la mention de Croatie.

La Croatie s'est en revanche déclarée satisfaite du nouveau mandat des Casques bleus, en raison justement de la mention du nom de Croatie. Le gouvernement bosniaque de Sarajevo a accueilli lui favorablement ce mandat, souhaitant néanmoins qu'il soit plus précisément défini. (ats, afp, reuter)

Elections cantonales zurichoises

L'UDC récupère son deuxième siège

3 avril 1932 -
La Ligue pour la sécurité des usagers de la route s'indigne que des chauffards n'hésitent pas à renverser des agents en exercice. Elle réclame des peines plus sévères pour les responsables des accidents de la route. Récemment, un automobiliste coupable de la mort d'un enfant n'a échappé que de 100 francs d'amende.

BRÈVES

Lausanne
Mednat 95
ferme ses portes

Le 7e Salon des médecines naturelles «Mednat 95», à Lausanne, a fermé ses portes après avoir accueilli plus de 20.000 visiteurs en cinq jours, soit une hausse de 10% par rapport à l'an dernier. Le prochain salon Mednat aura lieu du 27 au 31 mars 1996.

Poissons d'avril
Les médias
ont joué le jeu

Le 1er avril est le jour des farceurs depuis des siècles. Les médias suisses se sont pliés à la tradition une fois encore: politique française, football, actualité suisse et même dinosaures ont fait l'objet de poissons d'avril plus ou moins percutants.

Psychiatre soupçonné
Détenue préventive

Emil Pintér, le psychiatre zurichois soupçonné d'avoir abusé de ses patientes à des fins thérapeutiques, a été placé en détention préventive en raison d'un risque de collusion. Une enquête pénale est actuellement en cours contre lui.

Kaiseraugst
Commémoration

Une centaine d'anti-nucléaires ont commémoré les 20 ans de l'occupation de Kaiseraugst. Ils ont réaffirmé leur exigence d'ériger un mémorial sur le site et ont appelé à une action en faveur de la protection de l'environnement.

Arts graphiques

Convention collective

Le Syndicat du livre et du papier (SLP) soumettra le projet de nouvelle convention collective (CCT) à la base. Réunie à Olten (SO), l'assemblée des délégués du SLP en a décidé ainsi, après que ces derniers ont largement approuvé le nouveau texte.

Commerce mondial

Liste noire

Dans leur rapport annuel sur le commerce mondial, les Etats-Unis mettent l'Europe et le Japon au pilori. Ils leur reprochent d'entraver l'importation des produits américains. La Suisse figure aussi sur la liste noire des Américains.

Le renouvellement du gouvernement zurichois ce week-end aura été marqué par le retour en force de l'UDC. Verena Diener permet aux Verts de faire leur entrée à l'exécutif au détriment du deuxième mandat du PS. Pour la première fois, deux femmes siègeront au Conseil d'Etat. La participation s'est élevée à 36,7%.

Contrairement aux élections municipales zurichoises de l'an dernier, où elle n'avait pu percer à l'exécutif, l'Union démocratique du centre (UDC) a renforcé sa présence au Conseil d'Etat. Arrivée en sixième position, Rita Fuhrer a convaincu les électeurs avec sa politique axée sur les valeurs familiales. L'UDC récupère donc le siège qu'elle avait perdu il y a quatre ans au profit des socialistes et place une première femme issue des rangs bourgeois au gouvernement.

Les cinq sortants ont été réélus aux cinq premières places. Le directeur des finances Eric Honegger (PRD) a obtenu le

meilleur résultat avec 175.569 voix. Suivent le chef de la Santé Ernst Buschor (PDC) avec 166.799 voix et, avec 156.464 suffrages, le directeur de la police et des Affaires militaires Ernst Homberger (PRD). Crédi-tée de 155.411 voix, la quatrième place du directeur de la Justice et de l'Intérieur Moritz Leuenberger (PS), longtemps donné favori, surprend. Il précède Hans Hofmann (UDC), à la tête des travaux publics, qui reçoit 148.767 voix.

Enfin, les deux derniers sièges vont à Rita Fuhrer (129.763) et à Verena Diener. Après un premier essai manqué de peu en 1991, l'écologiste est élue grâce à 123.554.

Derrière elle, la socialiste Vreni Müller-Hemmi (115.991) a obtenu la majorité des voix requises, mais en huitième position. Elle n'est donc pas élue. Après le retrait d'Hedi Lang, première femme élue dans un exécutif cantonal suisse il y a douze ans, le PS perd le deuxième siège qu'il avait conquis il y a quatre ans grâce à Moritz Leuenberger.

L'ancienne vedette de la TV Anton Schaller (52.978) est resté l'outsider qu'il était en se lançant dans la course. Hors parti,

il brigait, pour l'Alliance des indépendants (AdI), le siège occupé pendant 24 ans par Alfred Gilgen, hors parti lui aussi depuis 1991 et qui prend sa retraite. Le paysan écologiste et député au Grand Conseil Ernst Frischknecht (PEV, 49.917) n'a pas eu plus de chance. Quant à Felix-Urs Kägi, candidat pour le Parti de la loi naturelle, il n'a obtenu que 4203 voix.

Le gouvernement zurichois retrouve ainsi la composition bourgeoise qu'il avait pendant longtemps, jusqu'à la percée socialiste de 1991: deux PRD, deux UDC, 1 PDC - tous élus grâce à la coalition réalisée pour la première fois entre tous les partis de droite. Les Verts gagnent leur premier siège et les socialistes se retrouvent avec un seul représentant.

La réélection des sortants n'est de loin pas une surprise. Cette «règle» n'a souffert aucune exception depuis 32 ans. Le suspense n'a donc porté que sur les deux sièges libérés par Hedi Lang et Alfred Gilgen. Comme prévu, deux femmes sur les trois en lice ont remporté ces mandats.

Depuis l'introduction du suffrage féminin il y a 24 ans, c'est la première fois que le gouverne-



Rita Fuhrer (UDC) et Verena Diener (Verts)
Pour la première fois, deux femmes siègeront au Conseil d'Etat.

ment comptera deux conseillers d'Etat. Après les cantons de Berne et d'Appenzell

Rhodes-externes, celui de Zurich est le troisième à élire deux femmes à son exécutif. (ats)

Elections cantonales à Lucerne

L'UDC triomphe

L'UDC lucernoise, fondée en 1992 seulement, a fait forte impression aux élections cantonales ce week-end. Elle a réussi à placer 15 des siens au Grand Conseil où elle présentait pourtant pour la première fois des candidats. Les six candidats bourgeois au gouvernement ont tous passé la rampe. Paul Huber, conseiller d'Etat socialiste sortant, devra affronter l'écologiste Cécile Buehlmann et l'UDC Hans Ulrich Buehler lors du deuxième tour le 7 mai prochain.

La majorité absolue était de 54.695 voix. Klaus Fellmann (PDC, sortant) a obtenu le meilleur résultat avec 76.864 suffrages. Viennent ensuite Ulrich Faessler (PRD, sortant) avec 74.402 voix, Kurt Meyer (PDC, nouveau) avec 71.882, Max Pfister (PRD, nouveau) avec 70.807, Brigitte Muerner-Gilli (PDC, sortante) avec 70.686 et Anton Schwingruber (PDC, nouveau) avec 70.440.

Traditionnellement, les conseillers d'Etat démocrates-chrétiens occupent les quatre départements les plus importants, soit les travaux publics, l'instruction, les finances et la santé.

Le conseiller d'Etat socialiste Paul Huber, qui dirige le Département de la justice depuis huit ans, a comme prévu réalisé le moins bon score avec 30.681

suffrages. Il a tout de même largement devancé la conseillère nationale écologiste Cécile Buehlmann (20.269 voix) et l'UDC Hans Ulrich Buehler (19.201). Il faudra attendre le 7 mai pour savoir si l'UDC ou les écologistes réussiront leur entrée au gouvernement.

L'exécutif lucernois comprend quatre PDC, deux radicaux et un socialiste depuis un bon quart de siècle.

L'UDC ENTRE EN FORCE
AU PARLEMENT

365 hommes et 204 femmes vivaient un des 170 sièges du Parlement lucernois. L'UDC, qui présentait pour la première fois des candidats, a réussi à conquérir 15 sièges, selon une estimation officielle. Le PDC en a perdu sept, mais reste la principale formation politique au Grand Conseil avec 73 représentants. Les radicaux ont perdu six fauteuils, n'en conservant que 51. Le PS a gagné un mandat, passant à 17. Quant aux Verts, ils ont perdu deux sièges et doivent se contenter de 11. Les jeunes PDC sont passés de deux à un représentant et se retrouvent donc au même niveau que les chrétiens-sociaux (1) et que la Liste indépendante des femmes (1).

La participation s'est élevée à 49,5%, a indiqué la chancellerie lucernoise. (ap)

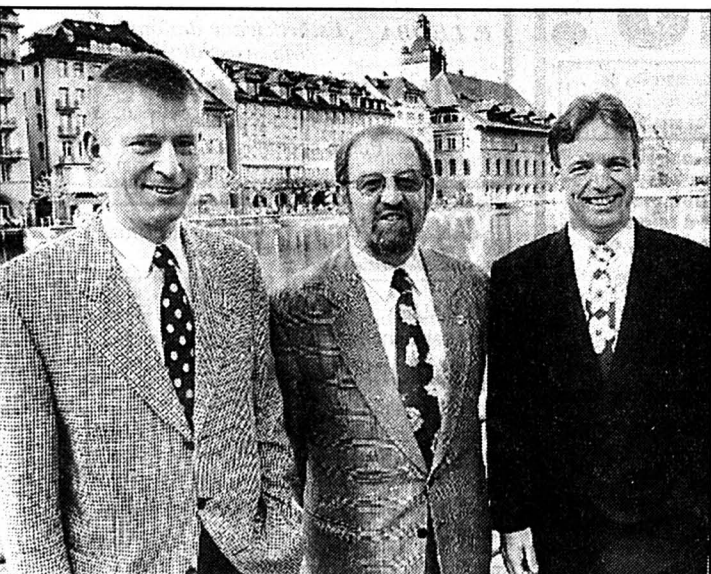

Les trois nouveaux conseillers d'état

Kurt Meyer (PDC), Anton Schwingruber (PDC) et Max Pfister (PRD).

Elections municipales genevoises

La gauche conquiert la majorité en ville

Pour la première fois depuis la guerre, la gauche est majoritaire en ville de Genève. L'Alternative 95 (Alliance de gauche, PS et Verts) a obtenu dimanche 44 des 80 sièges du législatif municipal. A l'échelle du canton, le PS sort vainqueur et le PDC perdant. La participation a atteint 27,86%, contre 25,41% en 1991.

Selon la Chancellerie cantonale, en Ville de Genève l'Alliance de Gauche (AdG, formée du Parti du travail, de Solidarité S et d'indépendants) progresse de 14 à 18 sièges, le PS de 15 à 18, alors que les Verts régressent de onze à huit. Depuis 1991, droite et gauche étaient à égalité, avec 40 élus chacune. En ville, la participation a atteint 27,78%, contre 24,46% en 1991.

A droite, l'Entente perd quatre sièges et se retrouve avec 36 élus. Les libéraux restent la principale formation du Municipal, avec 19 sièges, contre 21 obtenus en 1991. Les radicaux (9 élus) et les démocrates-chrétiens (8 élus)

perdent chacun un siège. En huit ans, la situation s'est inversée. Au soir des élections de 1987, la gauche et les Verts avaient en effet 35 sièges, l'Entente 36 et l'extrême-droite neuf.

TEMPS DE TRAVAIL
RÉDUIT

Bernard Paillard, de l'AdG, a indiqué lors d'une conférence de presse que sa formation entendait ramener à 38 heures hebdomadaires l'horaire de travail des fonctionnaires en ville de Genève. Il a dit vouloir mettre fin aux suppressions de postes dans la fonction publique, pour réengager, et aux privatisations de services municipaux.

Sur les 36 plus grandes communes, dont l'élection se déroule au système proportionnel et qui totalisent 753 sièges, l'AdG (créée en 1993) gagne douze sièges par rapport au score du Parti du travail de 1991. Le PS progresse de 17 sièges, les Verts perdent neuf élus et ne seront plus représentés au législatif de Carouge. Le PDC perd douze sièges, les radi-

caux neuf et les libéraux deux. Les «autres partis», selon la terminologie de la Chancellerie - des alliances villageoises le plus souvent - gagnent neuf sièges.

Les Partis de l'AdG deviennent majoritaires à Vernier, deuxième commune du canton par sa population. Ils frôlent la majorité à Lancy et Meyrin, deux importantes communes suburbaines.

INCONNUES
POUR L'EXÉCUTIF

L'élection des exécutifs municipaux aura lieu le 7 mai. En ville, l'Alternative dispose à l'heure actuelle de trois des cinq sièges et l'Entente des deux autres. L'Alternative pourrait tenter d'en conquérir un quatrième voire un cinquième. La décision tombera dans le courant de la semaine. Pour l'instant, les deux blocs ont présenté trois candidats chacun. 1511 candidats dont 1106 hommes et 405 femmes se disputaient les 842 sièges en jeu dans les 45 communes genevoises. (ats)

Elections cantonales au Tessin

La Lega entre au gouvernement au détriment du PDC

La Ligue des Tessinois, qui avait raté de justesse son entrée au gouvernement cantonal en 1991, a probablement fait mieux dimanche. Son conseiller national, Marco Borradori, a été élu au détriment d'un PDC, selon des estimations officielles publiées dimanche soir. La radicale Marina Masoni devrait par ailleurs être la première femme à siéger à l'exécutif tessinois.

La composition du gouvernement tessinois n'avait pratiquement jamais varié depuis 1927, soit deux PRD, deux PDC et un PS.

Marco Borradori était considéré comme un modéré par rapport aux autres candidats de la Ligue qu'étaient le conseiller national Flavio Maspoli et le prési-

dent du parti Giuliano Bignasca. Il devrait siéger au gouvernement en compagnie de Marina Masoni, fille de l'ancien conseiller aux Etats Franco Masoni, et des conseillers d'Etat sortants Giuseppe Buffi (PRD), Alex Pedrazzini (PDC) et Pietro Martinelli (PS). Flavio Maspoli, qui n'a pas réussi à devancer Marco Borradori dans une seule commune, s'est montré très déçu de son résultat.

PERTES
DU PDC ET DU PS

Les chiffres provisoires concernant les élections au Grand Conseil indiquent que le PDC et le PS ont perdu du terrain, les socialistes enregistrant même une baisse de 7%. La Ligue des Tessinois, qui a sérieusement

renforcé sa position au Parlement, pourrait dépasser le PS et devenir la troisième force politique du canton. Le PRD semble avoir progressé de 1%.

TRÈS FORTE
PARTICIPATION

La participation a atteint 72%, a indiqué la chancellerie cantonale. C'est en raison de l'élection à la proportionnelle des cinq conseillers d'Etat que les autorités tessinoises ont besoin de tellement de temps pour compter les voix. Elles n'avaient dépouillé que 70% des bulletins dimanche à 20h30. Les résultats définitifs de l'élection au gouvernement n'étaient attendus que vers minuit. Il faudra patienter pour connaître la composition du législatif. (ap)

Crash en Roumanie: découverte des boîtes noires

Tarom accuse Airbus

La compagnie aérienne roumaine Tarom a accusé ce week-end le constructeur Airbus d'avoir «caché des choses» dans deux précédents incidents impliquant des Airbus. Les résultats de l'examen des boîtes noires ne sont toujours pas connus. La catastrophe aérienne, survenue vendredi, a fait 60 morts.

«Deux incidents n'ont pas été complètement élucidés. Ce n'est pas normal de cacher des choses. Le constructeur doit présenter des explications pour

que les pilotes puissent éviter la répétition de ce genre d'incidents», a déclaré Nicolae Brutaru, directeur général de Tarom.

Il a mentionné l'incident de septembre dernier lorsqu'un Airbus de Tarom a failli s'écraser près de l'aéroport de Paris-Orly. Un autre dysfonctionnement, le 17 février au-dessus de l'Atlantique, avait impliqué un Airbus venant de Chicago. «Les pilotes sont mécontents que le constructeur n'ait pas donné des explications. Les clarifications auraient dû être immédiates», a-t-il ajouté.

SILENCE

L'enquête de l'inspection générale de l'aviation civile française

sur l'incident de septembre n'avait mis en évidence «aucun défaut de fonctionnement de l'avion».

Airbus-Industrie a estimé qu'il n'avait pas à faire de commentaires sur les accusations de Tarom, soulignant qu'il appartenait à des bureaux d'enquête nationaux de faire la lumière en cas d'accident.

M. Brutaru a de nouveau exclu «une erreur de pilotage» dans la catastrophe de vendredi qui a fait 60 morts. Pour lui, une erreur n'est pas possible à l'altitude à laquelle se trouvait l'avion: 1200 mètres, selon le Ministère des transports. Il a ajouté que Tarom a renforcé ses mesures de sécurité.

L'un des deux autres Airbus A310-300 de la compagnie a été remis en service dimanche après inspection. Il a décollé de Bucarest à destination de Pékin via Karachi, selon la radio roumaine.

DÉCRYPTAGE

Des enquêteurs français et belges se sont joints à leurs collègues roumains sur le site de la catastrophe. Si le décryptage des deux boîtes noires se révèle impossible en Roumanie, elles seront alors envoyées en Floride chez leur fabricant, Lockheed.

Tarom a par ailleurs annoncé que l'équipage était composé de onze membres, tous roumains.

Le bilan de la catastrophe s'élève par conséquent à 60 morts, parmi lesquels se trouvaient 49 passagers dont 32 Belges, neuf Roumains, trois Américains, deux Espagnols, un Français, un Néerlandais et un Thaïlandais.

«Aucune hypothèse n'est exclue et il est prématuré de spéculer sur les causes de l'accident», a déclaré pour sa part le ministre roumain des Transports. Le fait que plusieurs témoignages aient fait état d'une explosion au moment de l'accident a alimenté les spéculations de la presse. Une partie des médias met en cause la fiabilité des Airbus.

(ats, afp, reuter)

3 avril 1367 - Les troupes de Du Guesclin rencontrent les armées du roi de Castille Pierre le Cruel, à Najera. Malgré la résistance de ses compagnies, Du Guesclin est fait prisonnier pour la quatrième fois de sa vie. Le prince Noir, fils du roi d'Angleterre et allié du roi de Castille, laisse Du Guesclin fixer lui-même sa rançon. Charles V l'aide à payer la rançon de 60.000 florins et le nomme connétable de France en 1370.

BRÈVES

Le Caire UNESCO en mission

Une délégation de l'UNESCO a entamé hier au Caire une mission visant à étudier la construction de l'autoroute qui menace le site des pyramides de Guizeh. Ce projet d'autoroute, qui encercle la capitale, veut réduire l'encombrement du Caire, une ville de 15 millions d'habitants. «Nous nous attendons à une très bonne collaboration des autorités égyptiennes pour trouver des solutions susceptibles de préserver le site antique», a déclaré un membre de la délégation, Laurent Levi-Strauss.

Secte Aoum Du sarin au Sri-Lanka

La police sri-lankaise aurait été placée en état d'alerte après les déclarations des avocats de la secte Aoum Vérité suprême, soupçonnée d'avoir organisé l'attentat au gaz dans le métro de Tokyo le 20 mars dernier, qui auraient indiqué à la police japonaise que du poison sarin avait été envoyé à la branche sri-lankaise de la secte, a rapporté dimanche un quotidien sri-lankais Island. Le sarin aurait été envoyé à la secte à Galle à 120km au sud de Colombo pour être utilisé comme engrais dans les rizières que possède la branche sri-lankaise, qui exporte également du thé au Japon, sous l'appellation «thé Aoum».

Il blesse grièvement un gardien du zoo

Eléphant euthanasié à Zurich

Komali, éléphant femelle de 11 ans du zoo de Zurich, a attaqué et blessé grièvement, samedi, un jeune gardien. Comme il s'agissait de la seconde attaque d'un gardien en moins de 18 mois, la direction du zoo a pris la décision d'endormir l'animal, ce qui a été fait samedi encore. Komali était né en 1984 au zoo de Zurich.

Le gardien attaqué par Komali connaissait parfaitement l'animal. Il avait assisté à sa naissance et s'en était occupé régulièrement depuis lors. Selon le zoo, l'animal a attaqué alors que rien ne le laissait prévoir. Il a jeté le gardien au sol et l'a malmené

avec le pied. L'intervention immédiate d'autres gardiens, selon un communiqué du zoo, a permis d'éloigner la bête. Le gardien est grièvement blessé mais sa vie n'est pas en danger. Les circonstances de l'accident feront l'objet d'un communiqué, aujourd'hui.

Comme il n'existe pas de possibilité de placer Komali dans un environnement où il n'entretrait pas en contact avec des êtres humains, la direction du zoo, après discussion avec des spécialistes, a pris la décision de l'euthanasier.

Komali a été le premier élé-

phant né au zoo de Zurich. A fin 1993, après plusieurs mois d'approche et d'apprentissage dans le quartier des éléphants, un nouveau gardien s'était rendu seul dans leur périmètre. C'est alors que Komali l'a attaqué abruptement et l'a jeté au sol. Le gardien s'en tira avec des côtes cassées.

RÉCIDIVISTE

Selon le zoo de Zurich, les accidents mortels ne sont pas rares avec les éléphants, mâle ou femelle. Un gardien a été récemment tué au zoo de Saarbruck. On sait d'ailleurs que les éléphants qui ont un jour attaqué un homme recommenceront presque à coup sûr. Les animaux nés dans les zoos, selon les spécialistes, sont souvent plus dangereux que ceux nés dans la nature car ils ne craignent pas d'être chassés ou capturés. Ils attaquent plus volontiers.

Les éléphants sont la fierté du zoo de Zurich. Le 14 novembre dernier, un éléphant de 150 kg, Upali, est venu au monde. Sa mère, Ceyla-Himali, avait également donné naissance à l'éléphant qui a été euthanasié samedi.

Le rôle des gardiens est d'une extrême importance lors des naissances, selon le zoo. Ils jouent le rôle de «tante-éléphant», calmant la mère et protégeant le petit tout en lui montrant comment têter. La présence d'un gardien est également importante pour que le jeune puisse par la suite s'intégrer à un troupeau. L'engagement d'un nouveau gardien est dès lors très difficile et très lent, et, le plus souvent, le troupeau ne l'accepte que difficilement. (ap)

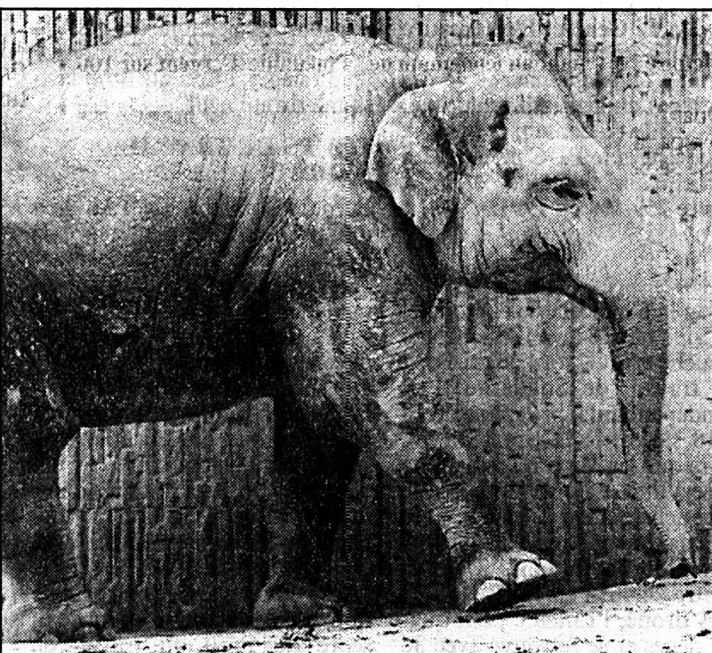

L'éléphant Komali

Comme il n'existe pas de possibilité de le placer dans un environnement où il n'entretrait pas en contact avec des êtres humains, la direction du zoo a pris la décision de l'euthanasier. (Keystone)

Meurtre aux Etats-Unis

TV hors contrôle

Scott Amedure, 32 ans, participait à l'enregistrement d'un débat télévisé consacré aux «admirateurs secrets». Il s'attendait à être confronté à une femme, mais c'est un de ses voisins qui lui a publiquement déclaré sa flamme. Quelques jours plus tard, Scott l'abattait d'un coup de fusil.

Une vingtaine d'animateurs présentent des émissions confrontant des invités à des témoins surprise, avec la participation d'un public qui se délecte de la violence parfois physique des af-

frontements. Quelque 40 millions de téléspectateurs regardent quotidiennement ces spectacles.

Mais depuis ce meurtre au début mars, l'Amérique se demande si la course à l'audience que mènent les «talk-shows» à grands coups de révélations aussi humiliantes que possible ne leur a pas fait franchir la frontière du raisonnable. Paradoxalement, dans un pays où règne une censure pudibonde, le sexe est leur thème favori, suivi par le racisme, la drogue et les relations familiales. (ats, afp)

Monte-Carlo

Dansez maintenant!

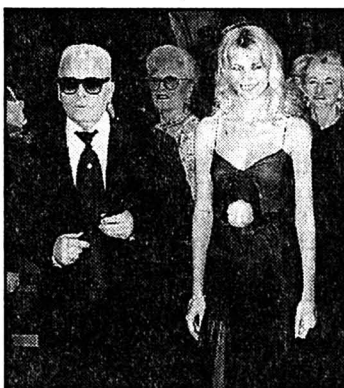

Monaco

Le «bal de la rose», au bénéfice de la Croix-Rouge, a vu la présence de Claudia Schiffer et Karl Lagerfeld. (Keystone-AFP)

Drame fatal à Langenthal

Voiture en feu

Un homme âgé de 26 ans a perdu la vie samedi soir lors d'un accident à Langenthal (BE). Après une sortie de route, sa voiture a percuté un mur et s'est enflammée. Coïncidant dans le véhicule, le passager n'a pas réussi à s'échapper, a indiqué hier la police cantonale bernoise.

Rapidement accouru sur place, un habitant est parvenu à sortir du véhicule le conducteur qui est grièvement blessé. En raison du feu, les pompiers n'ont en revanche pas pu sauver le passager, un Tamoul âgé de 26 ans. (ats)

Ecole internationale TUNON Enseignement Supérieur Privé

Journées d'information les mercredis
5 Avril à 14h et 26 Avril à 17h

ACCUEIL • RELATIONS PUBLIQUES • TOURISME

HÔTE ET HÔTESSE TUNON
ASSISTANT ET ASSISTANTE TUNON
TUNON RP

la pratique des Relations Publiques

022/732 83 20

2, rue Adrien Vallin 1201 Genève

FINANCE

Veuillez me verser Fr. _____

Je rembourse par mois env. Fr. _____

Nom _____

Prénom _____

Rue _____ No _____

NPA/Domicile _____

Date de naissance _____ Signature _____

Adresse à Banque Procrédit, Av. L.-Robert 25, 2301 La Chaux-de-Fonds (08.00 - 12.15/13.45 - 18.00 heures) ou téléphoner au 039-23 16 12

BANQUE Procrédit

Pour un crédit de fr. 5000 - p. ex. avec un intérêt annuel effectif de 15,0% total de fr. 390,40 pour 12 mois (indications légales selon l'art. 3 lettre f de la LCD). - Le crédit à la consommation est interdit lorsqu'il a pour effet de provoquer le surendettement de l'emprunteur - (selon Loi sur la police du commerce du Canton de Neuchâtel)

J'autorise la Banque Procrédit à utiliser les indications précitées pour l'examen de cette demande et pour la ZEK

DIVERS

Fichu?

Nous réparons toutes les marques ou remplaçons votre ancien appareil immédiatement et à des prix bas!

Votre réfrigérateur, congélateur-armoire ou congélateur-bahut, lave-vaisselle, lave-linge automatique, séchoir, cuisinière, four à micro-ondes, aspirateur, machine à café, etc.

FUST

Reparation rapide: Tél. 155/91 11
Service de commandes téléphoniques: Tél. 155/56 66

05-196961/4x4

SOL

HEIMO & FILS SA

Maîtrise fédérale

Tél. (039) 28 16 24
rue du Parc 9
La Chaux-de-Fonds

Tapis
Parquets
Plastiques
Entretien
Stores

132-765954

Institut de beauté
Av. Léopold-Robert 66
(en face de la gare)
☎ 039/24 14 94

Silhouette

P. LEUBA Esthéticienne diplômée
Masseuse diplômée

ÉPILATION DÉFINITIVE
C'est le moment d'y penser!!!
Par la spécialiste 132-768781

VACANCES VOYAGES

SUD ITALIE
Plage sablonneuse
appartement
dans villa, calme.
Location par semaine.
021 312 23 43
Logement City
300 logements
vacances!
022-292796/4x4

L'annonce, reflet vivant du marché

Achete au plus haut prix
VOITURES
Bus, camionnettes.
Kilométrage, état sans importance.
 Paiement comptant.
☎ 077/47 61 89
28-8405

NATEL C + D
Toutes marques
Accessoires - programmation
Montage - réparations
SON'AUTO
Léopold-Robert 102
La Chaux-de-Fonds
SERVICE 24 heures

AUTOS - MOTOS - VELOS

CHRYSLER

NÉON
dès Fr. 26550.-

Auto-Centre Emil Frey SA

La Chaux-de-Fonds, ☎ 039/28 66 77
132 768027

Natation - Championnats suisses d'hiver: le relais aussi Brasseuses en or

Apparition surprise de Monica Seles - Monica Seles, absente depuis deux ans du circuit international après avoir été victime d'une agression au couteau, a fait une apparition surprise samedi à l'occasion de l'inauguration d'un centre d'entraînement de tennis en Virginie. Monica Seles, 21 ans qui avait quitté pour l'occasion son domicile de Floride, n'a pas cependant participé aux exhibitions sur les courts. (si)

BRÈVES

Tir à l'arc
Neuchâtelois en
évidence à Macolin

Deux médailles d'or, une d'argent, huit finales A et cinq finales B au total: le bilan du CNCF n'a jamais été aussi bon. Sixième au tableau des médailles, neuvième au classement par points, le club chaux-de-fonnier a définitivement fait son entrée dans les grands clubs de Suisse.

«Autour des bassins, on commence à parler de nous, commente ainsi Simon Passet. Nous arrivons sur le devant de la scène, récoltant les fruits d'un travail conséquent.»

VALIA: TROIS MÉDAILLES
Côté chaux-de-fonnier, c'est donc Valia Racine qui a été la grande demoiselle du week-end, puisqu'elle s'en revient de Genève trois médailles autour du

Trial
Un bouquet
pour Laurent Dängeli

Laurent Dängeli a remporté hier le trial du Pas de l'Echelle (Fr). Avec douze points, le trialiste de Fontainemelon a devancé au classement final un autre Helvète, Dominique Agassi (21).

Football
Vive réaction de la CAF

Le Comité directeur de la Confédération africaine (CAF) a vivement réagi à la décision de la Fédération internationale (FIFA) de retirer au Nigeria l'organisation du championnat du monde juniors pour la confier au Qatar (13-28 avril), au terme de sa réunion au Caire. La FIFA a avancé des problèmes sanitaires et sécuritaires pour justifier sa décision.

Snowboard
Dénervaud
champion d'Europe

Le Suisse Bertrand Dénervaud a conquis le titre de champion d'Europe du combiné aux joutes européennes à Tahkavuori, en Finlande. Le Fribourgeois a devancé l'Autrichien Martin Freinademetz et le Norvégien Ernst Thue. Bertrand Dénervaud, âgé de 25 ans, était le grand favori de la compétition.

C'est bien connu: un bonheur ne vient jamais seul. Après la médaille d'or de Valia Racine vendredi sur 100 m brasse, le Club de natation La Chaux-de-Fonds a fêté un deuxième titre samedi dans le relais 4 x 100 m brasse des championnats suisses d'hiver. Stéphanie Cour, Lorine Evard, Valérie Schild et - bien sûr - Valia Racine ont réalisé une course parfaite, battant largement Lausanne Natation et GE Natation. Auparavant, l'insatiable Valia avait pris la deuxième place du 200 m brasse, battue d'une grosse seconde par la Lausannoise Tamara Gothuey. L'entraîneur du CNCF Simon Passet avait donc de quoi être réjoui.

Par
Renaud TSCHOUMY

Deux médailles d'or, une d'argent, huit finales A et cinq finales B au total: le bilan du CNCF n'a jamais été aussi bon. Sixième au tableau des médailles, neuvième au classement par points, le club chaux-de-fonnier a définitivement fait son entrée dans les grands clubs de Suisse.

«Autour des bassins, on commence à parler de nous, commente ainsi Simon Passet. Nous arrivons sur le devant de la scène, récoltant les fruits d'un travail conséquent.»

VALIA: TROIS MÉDAILLES
Côté chaux-de-fonnier, c'est donc Valia Racine qui a été la grande demoiselle du week-end, puisqu'elle s'en revient de Genève trois médailles autour du

cou. «Valia n'a pas tenu la distance sur le 200 m brasse, pour la simple et bonne raison qu'elle n'y était pas spécialement préparée, explique Passet. Nous avions tout axé sur le 100 m.» A raison, d'ailleurs.

Reste que Valia a très sérieusement inquiété Tamara Gothuey sur ce qui constitue la distance de prédilection de la Lausannoise: la Chaux-de-Fonnier n'a-t-elle pas fait la course en tête jusqu'à cinquante mètres du but? «Valia a désormais un nouvel objectif devant elle» précise son entraîneur, qui évoque «son sérieux, sa volonté, sa force de caractère et sa maîtrise d'une technique de nage moderne». Et à 17 ans, Valia Racine a tout l'avenir devant elle.

Mais Valia n'est pas seule au sein du club: les quatre brasseuses qui composaient le relais ont en effet disputé une course fantastique. En 5'12"77, elles ont pulvérisé le record cantonal et, surtout, approché le record de Suisse du SK Berne d'à peine trois secondes. Stéphanie Cour, Lorine Evard, Valérie Schild et Valia Racine sont toutes descendues en dessous des 1'20" (1'14"80 pour Valia!), ce qui ne s'était plus vu depuis l'établissement de ce record de Suisse, en 1987. «Il est encourageant de constater que deux de mes quatre relayeuses fêteront leur 15 ans cette année» précise l'entraîneur. Là encore, l'avenir se présente bien.

NAGEUSE DE DEMAIN

Stéphanie Cour, si elle n'a pas réussi à faire ses minima pour les championnats d'Europe juniors, n'en a pas moins confirmé sa forme ascendante. Cinquième du 100 m brasse vendredi, elle a terminé un rang derrière le lendemain sur 200 m. Ses bonnes performances pourraient lui valoir d'être repêchée pour lesdits européens.

Dans les autres disciplines,



Lorine Evard

Deuxième relayeuse, elle a activement participé à la conquête de la médaille d'or du 4 x 100 m brasse.

Carine Montandon a frôlé la finale du 200 m dos, confirmant qu'à 13 ans et demi, elle était une des bonnes nageuses de demain. Laure Pelletier (100 m et 200 m dos) et Chimène Gasteli (100 m et 200 m libre) ont pour leur part approché leurs records

personnels, sans les battre toutefois.

RELAIS-SURPRISE

Du côté masculin, la bonne surprise est venue du relais 4 x 100 m brasse (Sébastien Gacond,

Olivier Ecabert, Andrea Zappella et Lionel Voirol), qui a pris un excellent septième rang en battant le record du club au passage (4'55"70).

Au chapitre individuel, Olivier Ecabert n'a manqué que de deux dixièmes de seconde la finale A et le record du club du 100 m dos. Pour ses premiers championnats suisses, Sébastien Gacond a, lui, amélioré son record personnel du 200 m brasse (2'47"18). Meilleures performances personnelles également pour Jacques Herren (1'07"78 sur 100 m dos) et Andrea Zappella (2'38"37 sur 200 m brasse, à un cheveu de la finale B). Enfin, Lionel Voirol a pu entrer en finale B du 200 m brasse.

Oui, le CNCF - et notamment ses brasseuses - a vécu un beau week-end du côté des Vernets. R.T.

Vautravers: or et argent

Si Valia Racine a inscrit son nom pour la première fois au palmarès d'une épreuve des championnats suisses, elle ne fut pas la seule Neuchâteloise à le faire. Car après le titre de Géraldine Fallet (Red Fish NE) vendredi sur 100 m papillon, la dossiste Annick Vautravers (Red Fish NE également) a récolté de l'or hier sur 200 m, victoire survenant au lendemain de sa médaille d'argent sur 100 m.

Quand on aura ajouté que Myriam Badstuber s'est broncée sur 200 m papillon, on ne pourra que convenir que la natation neuchâteloise se porte bien!

R.T.

CLASSEMENTS

MESSIEURS

100 m libre: 1. Volery (Red Fish NE) 52"65. 2. Coulet (GE Natation) 54"00. 3. Buvoli (Red Fish NE) 54"39. 4. Christ (PC Berne) 54"66. 5. Bühler (SK Langenthal) 54"84. 6. Michel (SV Limmat) 54"88.

200 m libre: 1. Wolfensberger (SN Lugano) 1'57"49. 2. Christ (PC Bern) 1'57"64. 3. Trümpler (SC Uster) 1'57"72. 4. Mauri (Lugano 84) 1'58"34. 5. Gagnebin (Red Fish NE) 2'00"17. 6. Richard (GE Natation) 2'01"66.

1500 m libre: 1. Leutenegger (Red Fish NE) 16'31"02. 2. Mauri (Lugano 84) 16'35"74. 3. Narra (SN Bellinzona) 16'44"89. 4. Furrer (SV Limmat) 16'46"43. 5. Richard (GE Natation) 17'06"18. 6. Richard (GE Natation) 17'17"80.

200 m brasse: 1. Fluri (Lausanne Natation) 2'28"23. 2. Meyer (SC Uster) 2'28"44. 3. Liechti (SK Langenthal) 2'29"03. 4. Bächtiger (SC Wittenbach) 2'30"41. 5. Astolfi (Vevey Natation) 2'30"56. 6. Julien Lazarus (GE Natation) 2'31"78.

100 m dos: 1. Meyer (GE Natation) 59"95. 2. Schwyter (SC Aarefisch) 1'01"17. 3. Miller (SF Adliswil) 1'01"22. 4. Gilgen (SV Bâle) 1'01"54. 5. Thévenaz (Vevey Natation) 1'02"15. 6. Buvoli (Red Fish NE) 1'03"69.

200 m dos: 1. Schwyter (SC Aarefisch) 2'10"93. 2. Leutenegger (Red Fish NE) 2'11"09. 3. Meyer (GE Natation) 2'11"43. 4. Kohli (PC Berne) 2'15"51. 5. Ryser (SN Bellinzona) 2'15"95. 6. Nussbaumer (SC Uster) 2'17"04.

200 m papillon: 1. Andermatt (SC Uster) 2'07"82. 2. Gilgen (SV Bâle) 2'11"43. 3. Wolfensberger (SN Lugano) 2'11"99. 4. Mauri (Lugano 84) 2'12"95. 5. Trümpler (SC Uster) 2'13"16. 6. Nastic (SN Bellinzona) 2'15"57.

400 m quatre nages: 1. Leutenegger (Red Fish NE) 4'34"36. 2. Andermatt (SC Uster) 4'39"07. 3. Weiss (SV Bâle) 4'47"98. 4. Wolfensberger (SN Lugano) 4'51"16. 5. Kohlhaas (SV Bâle) 4'56"23. 6. Ryser (SN Bellinzona) 4'58"59.

4 x 100 m libre: 1. Red Fish NE (Gagnebin, Buvoli, Leutenegger, Vole-

ry) 3'34"91. 2. SC Uster (Ziegenhagen, Meyer, Trümpler, Andermatt) 3'35"98. 3. GE Natation I (Coulet, Bingol, Kummer, Meyer) 3'36"51. 4. GE Natation II 3'40"81. 5. SK Langenthal 3'41"92. 6. SV Bâle 3'45"66.

4 x 100 m brasse: 1. GE Natation (Müller, Kummer, Genevay, Lazarus) 4'37"72. 2. Red Fish NE (Pokorni, Henny, Volery, Leutenegger) 4'39"12. 3. Lausanne Natation (Fluri, de Marco, Balthasar, Moudoux) 4'41"21. 4. SK Langenthal 4'44"25. 5. SK Widnau 4'50"40. 6. Carouge Natation 4'50"66. 7. CN La Chaux-de-Fonds (Gacond, Ecabert, Zappella, Voirol) 4'55"70.

4 x 100 m papillon: 1. SV Bâle (Birrer, Fischer, Weiss, Gilgen) 3'54"24. 2. GE Natation I (Hochuli, Meyer, Meakin, Griching) 3'55"09. 3. SC Uster (Andermatt, Trümpler, Meyer, Widmer) 3'55"92. 4. SK Langenthal 4'04"36. 5. Lausanne Natation 4'09"68. 6. GE Natation II 4'10"19.

DAMES

100 m libre: 1. Paquier (Lausanne Natation) 58"74. 2. Diezi (SC Uster) 59"04. 3. Preacco (GE Natation) 59"06. 4. Quadri (SC Uster) 59"73. 5. Strasser (SC Frauenfeld) 59"89. 6. Funk (SC Spiez) 1'00"55.

200 m libre: 1. Paquier (Lausanne Natation) 2'07"84. 2. Preacco (GE Natation) 2'10"02. 3. Eigenmann (SC Gossau) 2'10"77. 4. Olivi (SN Lugano) 2'11"36. 5. Kalas (SN Bellinzona) 2'12"03. 6. Strasser (SC Frauenfeld) 2'12"11.

800 m libre: 1. Olivi (Lugano 84) 9'13"99. 2. Rigamonti (Lugano 84) 9'29"71. 3. Andermatt (SC Uster) 9'31"02. 4. Eigenmann (SC Frauenfeld) 9'38"54. 5. Morgenthaler (SK Berne) 9'41"40. 6. Kalas (SN Bellinzona) 9'41"82. Puis: 8. Racine (CN La Chaux-de-Fonds) 9'48"65.

200 m brasse: 1. Gothuey (Lausanne Natation) 2'42"88. 2. Racine (CN La Chaux-de-Fonds) 2'44"03. 3. Althaus (SK Langenthal) 2'48"28. 4. Rohrbach (SV Limmat) 2'49"70. 5. Bächtiger (SC Wittenbach) 2'51"77. 6. Cour (CN La Chaux-de-Fonds)

2'52"48. Puis: Evard (CN La Chaux-de-Fonds) 2'56"48.

100 m dos: 1. Diezi (SC Uster) 1'05"79. 2. Vautravers (Red Fish NE) 1'08"54. 3. Camprubi (SC Bottmingen-Oberwil) 1'08"87. 4. Gely (Lausanne Natation) 1'09"26. 5. Borter (CN Sion) 1'09"57. 6. Strasser (SC Frauenfeld) 1'10"25.

200 m dos: 1. Vautravers (Red Fish NE) 2'28"27. 2. Achermann (SV Emmen) 2'30"22. 3. Camprubi (SC Bottmingen-Oberwil) 2'31"79. 4. Snella (GE Natation) 2'32"14. 5. Reber (SV Emmen) 2'33"07. 6. Morgenthaler (SK Berne) 2'34"78.

200 m papillon: 1. Maghdessian (GE Natation) 2'27"03. 2. Borner (NU Mendrisiotto) 2'27"36. 3. Badstuber (Red Fish NE) 2'27"48. 4. Crisinel (Lausanne Natation) 2'27"49. 5. Camprubi (SC Bottmingen-Oberwil) 2'31"27. 6. Barmettler (SV Limmat) 2'36"65.

400 m quatre nages: 1. Maghdessian (GE Natation) 5'09"27. 2. Barras (Lausanne Natation) 5'16"25. 3. Olivi (SN Lugano) 5'17"20. 4. Andermatt (SC Uster) 5'18"23. 5. Gregores (SC Uster) 5'23"87. 6. Camprubi (SC Bottmingen-Oberwil) 5'23"89.

4 x 100 m libre: 1. SC Uster (Diezi, Wimmer, Andermatt, Quadri) 4'01"18. 2. Lausanne Natation (Paquier, Rey, Gely, Barras) 4'02"94. 3. GE Natation (Messmer, Maghdessian, Steiner, Preacco) 4'06"37. 4. SV Limmat 4'09"77. 5. SC Frauenfeld 4'11"48. 6. SC Bottmingen-Oberwil 4'12"80.

4 x 100 m brasse: 1. CN La Chaux-de-Fonds (Cour, Evard, Schild, Racine) 5'12"77. 2. Lausanne Natation (Gothuey, Paquier, Gely, Barras) 5'17"74. 3. GE Natation (Foster, Pelfini, Foster, Maghdessian) 5'19"31. 4. SK Langenthal 5'21"09. 5. SV Bâle 5'23"99. 6. SV Kriens 5'27"91.

4 x 100 m papillon: 1. Lausanne Natation (Barras, Crisinel, Gilliéron, Paquier) 4'26"14. 2. SC Uster (Quadri, Diezi, Wimmer, Andermatt) 4'33"13. 3. GE Natation (Foster, Maghdessian, Georges, Preacco) 4'33"61. 4. Red Fish NE 4'34"10. 5. SV Kriens 4'46"06. 6. SV Limmat 4'46"35.

Red Fish NE: neuf titres en trois jours

C'est la fête

Emmené par son... président Stéfano Volery, auteur d'un nouveau doublé en sprint, et par Maxime Leutenegger, victorieux du 400 m libre, du 1500 m libre et du 400 m quatre nages, le Red Fish NE a réalisé un véritable festival lors des championnats suisses d'hiver à Genève. Dans le bassin des Vernets, le club neuchâtelois a en effet enlevé neuf titres. Il remporte pour la première fois de son histoire le challenge interclubs.

Si le Red Fish est devenu le premier club de Suisse, la performance individuelle la plus probante de ces championnats a été établie samedi par Dominique Diezi. La sociétaire du SC Uster a obtenu sa qualification pour les championnats d'Europe de Vienne avec son chrono de 1'05"79 sur 100 m dos.

«J'aurais pu faire un meilleur temps, mais j'ai mal touché à l'arrivée» estimait la Zurichoise, qui entend continuer à nager en dos et en libre: «L'entraînement est positif pour les deux, les mouvements des bras et des jambes étant plus ou moins semblables.»

Elle a rejoint Leutenegger, le premier à avoir réalisé un minimum avec les 4'30"93 réalisés la semaine dernière lors des championnats de France.

CONFIANCE JUSTIFIÉE

Hier, Diezi a cependant dû s'incliner dans la finale du 100 m libre devant la Lausannoise Sandrine Paquier. Déjà victorieuse du 200 m, Sandrine Paquier (17 ans) s'est imposée en 58"74, devant Diezi (59"04), Lara Preacco (59"06), Andrea Quadri (59"73) et Chantal Strasser (59"89).

Ces cinq nageuses, sélectionnées pour le relais du 4 x 100 m libre des championnats d'Europe, s'intègrent depuis plusieurs mois dans le projet Atlanta 96 établi par la fédération. A Genève, elles ont justifié la confiance de la FSN en nageant toutes sous la minute.

Stefano Volery, lui, est décidément éternel. Aux Vernets, le sprinter neuchâtelois a cueilli ses 58e et 59e titres. Hier, il a survolé le 100 m libre en s'imposant en 52"65. (si)

TABLEAU DES MÉDAILLES

	Or	Argent	Bronze
1. Red Fish NE	9	3	3
2. GE Natation	7	5	9
3. Uster	6	10	3
4. Lausanne Natation	6	7	3
5. SN Lugano	3	-	2
6. CN La Chaux-de-Fonds	2	1	-
7. SV Bâle	1	3	2
8. Aarefisch	1	1	-
9. Widnau	1	-	-
10. Lugano 84	-	2	1

Badminton - LNA: le BCC accède à la finale des play-off

Un succès historique!

Le BCC La Chaux-de-Fonds, en disposant sans problème de Tavel 7-1 et 6-2, a vécu un grand moment ce week-end en accédant pour la toute première fois à la finale des play-off du championnat suisse. Irrésistibles, les Chaux-de-Fonniers ont fait céder Tavel, leader du tour préliminaire, de toutes parts en imposant une cadence infernale. Dans six jours, l'équipe de Diana Koleva tentera de priver Olympic Lausanne, champion en titre, d'un nouveau sacre. Les dés sont jetés...



Myriam Farine
La Chaux-de-Fonnière a admirablement négocié ses mixtes.

(Impar-Galley)

Après quatre éliminations au stade des play-off, le BCC a vaincu cette fois-ci le signe indien et est parvenu à bouter Tavel hors de la compétition sur le score total de 13-3. Un résultat sans appel, fruit d'un travail collectif et d'un soin tout particulier apporté durant la phase préparatoire. Coach et gourou du BCC durant ces play-off, Orlin Tzvetanov, par ailleurs entraîneur de l'équipe nationale de Bulgarie et mari de Diana Koleva, a su insuffler un état d'esprit qui s'est avéré déterminant: «Auparavant, les joueurs évoluaient pour le plaisir et le seul plaisir. Aujourd'hui, ils se battent et jouent pour gagner. En match de play-off, c'est vital et cette place en finale en est une preuve.» Autre atout, le calme nécessaire à la négociation des points cruciaux n'a cette fois-ci pas été altéré par la nervosité de

Diana Koleva, laquelle a pu se concentrer exclusivement sur son jeu.

Samedi donc, le match aller disputé aux Crétets a apporté son lot de certitudes mais aussi quelques surprises. C'est ainsi qu'à côté des victoires aisées de Pavel Uvarov (en simple) et des paires Uvarov/Schneider (double messieurs) et Farine/Waltert (mixte), Antoine Helbling a trouvé l'état de grâce face à Glauser et prouvé qu'il est désormais solide aussi bien à l'échange qu'en attaque. Autre succès émérite, celui de Stefan Schneider qui, après dix défaites consécutives face à Stefan Dietrich, a brisé la glace de la défaite en trois sets acharnés (18-17 11-15 15-12). Quant à Diana Koleva, une grippe l'a privée du rendement habituel et l'entraîneur chaux-de-fonnier a éprouvé mille peines à conclure face à la championne suisse junior Ju-

dith Baumeayer, de 17 ans sa cadette...

Seule défaite concédée, celle de la paire Waltert/Maier au profit de Dietrich/Scheiwiler a apporté le point de l'espoir à Tavel dont la tâche, le lendemain en terre fribourgeoise, s'est pourtant vite avérée insurmontable. A preuve, c'est déjà lors du deuxième match que la place en finale fut assurée, après le succès de Roland Waltert et Yann Maier qui, survoltés, réalisaient un sans-faute lors de leur double et prenaient par la même occasion une éclatante revanche. Les rencontres qui suivirent n'eurent donc plus d'incidence sur le score final mais Tavel joua le jeu jusqu'au bout et fit preuve, une fois de plus, de sa sportivité exemplaire.

Prochain rendez-vous pour le BCC: samedi à Lausanne, avant de recevoir le club lémanique en

match retour le dimanche aux Crétets. Sur le papier, les Vaudois, multiples champions suisses, partent favoris. Mais au vu de la détermination affichée ce week-end par les Chaux-de-

Fonniers, tout est possible... dans la conquête de ce titre qui récompenserait non seulement un club, mais une ville et le badminton neuchâtelois dans son ensemble. (jpr)

Tanui échappe à une suspension - Le Kenyan William Tanui, champion olympique du 800 m., contrôlé positif en 1993, ne sera pas suspendu par la Fédération internationale (IAAF), des irrégularités ayant été commises lors de son contrôle antidopage. (si)

BRÈVE

Hockey sur glace

Victoire de la sélection vaudoise

La sélection vaudoise, coachée et entraînée par l'ex-gardien Pierre-André Reuille, a enlevé la Coupe Bibi Torriani, qui est l'officiel championnat suisse des minis. En finale, les Vaudois ont pris le meilleur sur Zurich 4-2. En demi-finale, la sélection Neuchâtel/Fribourg/Jura a dû s'incliner 1-2 devant les Vaudois.

PMUR

Samedi à Vincennes

Prix Le Prévost de la Moissonnière (non-partants: 2 «CHERRY BLACK» - 12 «AKTAIOS DE JIEL»).

Tiercé: 13 - 3 - 11
Quarté+: 13 - 3 - 11 - 14
Quinté+: 13 - 3 - 11 - 14 - 15

Rapports pour 1 franc

Tiercé dans l'ordre:
544,00 fr
Dans un ordre différent:
108,80 fr
Quarté+ dans l'ordre:
4001,60 fr
Dans un ordre différent:
500,20 fr
Trio/Bonus (sans ordre):
26,80 fr

Rapports pour 2 francs

Quinté+ dans l'ordre:
76.010,00 fr
Dans un ordre différent:
1520,20 fr
Bonus 4: 118,20 fr
Bonus 3: 16,80 fr

Rapports pour 5 francs

Zsur4: 100,00 fr

Hier à Longchamp
Prix Paris-Turf-France-Info.

Tiercé: 17 - 9 - 5
Quarté+: 17 - 9 - 5 - 14
Quinté+: 17 - 9 - 5 - 14 - 12

Rapports pour 1 franc

Tiercé dans l'ordre:
207,50 fr
Dans un ordre différent:
23,20 fr
Quarté+ dans l'ordre:
1081,90 fr
Dans un ordre différent:
52,50 fr
Trio/Bonus (sans ordre):
5,00 fr

Rapports pour 2 francs

Quinté+ dans l'ordre:
56.002,20 fr
Dans un ordre différent:
685,80 fr
Bonus 4: 18,20 fr
Bonus 3: 4,60 fr

Rapports pour 5 francs

Zsur4: 15,50 fr

LE POINT

LNA. Play-off, demi-finales aller: La Chaux-de-Fonds (phase préliminaire: 4e) - Tavel (1er) 7-1. Basilisk-GOM (3e) - Olympic Lausanne (2e) 4-4.

Demi-finales retour: Tavel - La Chaux-de-Fonds 2-6. Olympic Lausanne - Basilisk-GOM 6-2.

Finale (8-9 avril): Olympic Lausanne - La Chaux-de-Fonds.

Tennis - Coupe Davis: même carré d'as que l'an passé

Allemagne: quel retournement!

Comme l'an dernier, l'Allemagne, la Russie, la Suède et les Etats-Unis ont accédé au dernier carré du groupe mondial de la Coupe Davis. Les 22, 23 et 24 septembre prochain, la Suède, détentrice du trophée, affrontera la «Dream Team» américaine à Las Vegas sur les terres d'Andre Agassi. L'autre demi-finale, Russie - Allemagne, se disputera à Moscou.

Dans le choc de ces quarts de finale à Utrecht, Boris Becker et Michael Stich ont flôlé la correctionnelle devant la Hollande. Samedi en double, les deux Allemands n'étaient-ils pas menés deux sets à rien face à Jacco Eltingh et Paul Haarhuis? Mais une erreur d'arbitrage - un retour de Becker «out» qui n'était pas sanctionné - à la fin de troisième set devait les relancer.

Hier, Boris Becker a apporté le point de la victoire à ses couleurs en battant Richard Krajicek en quatre sets, 6-3 6-4 3-6 6-1. «Boum Boum», battu lors du premier simple par Paul Haarhuis, a parfaitement exploité le désarroi d'un rival qui, cette année, ne parvient pas à exprimer tout son potentiel en Coupe Davis. Déjà dominé par Jakob Hlasek au premier tour au Palexpo

de Genève, Richard Krajicek, qui vient pourtant d'enlever les tournois de Stuttgart et de Rotterdam, a été méconnaissable ce week-end.

KAFELNIKOV FRAPPE

A Moscou, Evgueny Kafelnikov a démontré qu'il était bien un grand joueur de Coupe Davis. Le prodige de Stochi a été le grand artisan de la qualification de la Russie face à l'Afrique du Sud.

Il a enlevé ses deux simples sans lâcher un set, dont celui d'hier, crucial, face à Wayne Ferreira. Dans cette rencontre, le double, comme à Utrecht, a été décisif avec le retour impossible de Kafelnikov et d'Andreï Olhovskiy face à Ferreira et Gary Muller.

DEUX PROMENADES

Il n'y a pas eu photo dans les deux autres rencontres. Sur la terre battue de Palerme, Pete Sampras, Andre Agassi et le double formé de Richey Reneberg et Jared Palmer se sont promenés face à la Squadra Azzurra d'Adriano Panatta. Leur tâche sera beaucoup plus ardue en septembre face au Suédois.

A Växjö, les Scandinaves, avec Stefan Edberg, Magnus Larsson et la paire Jan Apell-Jo-

nas Björkman, ont parfaitement exploité la rapidité de la surface qu'ils avaient choisie pour ne connaître aucune inquiétude contre l'Autriche de Thomas Muster. (si)

LE POINT

A Utrecht: Hollande - Allemagne 1-4. Eltingh-Haarhuis perdent contre Stich-Becker 7-6 (7-1) 6-4 4-6 5-7 3-6. Krajicek perd contre Becker 3-6 4-6 6-3 1-6. Haarhuis perd contre Stich 3-6 6-4 4-6.

A Palerme: Italie - Etats-Unis 0-5. Furlan perd contre Sampras 6-7 (3-7) 3-6 0-6. Pescosolido-Brandi perdent contre Palmer-Reneberg 1-6 7-6 (7-3) 4-6 3-6. Gaudenzi perd contre Sampras 3-6 6-1 3-6. Furlan perd contre Palmer 4-6 3-6.

A Växjö: Suède - Autriche 5-0. Apell-Björkman battent Muster-Antonitsch 7-5 6-3 6-3. Edberg bat Muster 6-4 6-2. Larsson bat Schaller 7-6 (7-4) 6-4.

A Moscou: Russie - Afrique du Sud 4-1. Kafelnikov-Olkhovski battent Ferreira-Muller 4-6 4-6 7-6 (8-6) 7-6 (7-3) 6-3. Kafelnikov bat Ferreira 6-4 7-5 6-1. Volkov bat Ondruska 6-1 6-1.

Ordre des demi-finales (22-24 septembre): Russie - Allemagne à Moscou et Etats-Unis - Suède à Las Vegas.

Résultats

● LA CHAUX-DE-FONDS - TAVEL 7-1

SM: Uvarov - Bärswil 15-3 15-4. Schneider - Dietrich 18-17 11-15 15-12. Helbling - Glauser 15-8 15-0.
SD: Koleva - Baumeayer 11-4 12-10.
DM: Uvarov-Schneider - Bärswil-Glauser 15-3 15-3. Waltert-Meier - Dietrich-Schewiller 12-15 6-15.
DD: Koleva-Maier - Baumeayer-Villars 15-7 15-12.
MX: Farine-Waltert - Scheiwiler-Villars 15-4 15-8.

● TAVEL - LA CHAUX-DE-FONDS 2-6

SM: Bärswil - Uvarov 10-15 8-15. Dietrich - Schneider 17-18 5-15. Glauser - Helbling 15-12 15-4.
SD: Villars - Koleva 0-11 9-11.
DM: Bärswil-Glauser - Uvarov-Schneider 6-15 12-15. Dietrich-Schewiller - Maier-Waltert 15-11 16-17 13-15.
DD: Villars-Baumeayer - Koleva-Cornali 18-13 2-15 15-11.
MX: Baumeayer-Schewiller - Waltert-Farine 15-10 5-15 3-15. (Imp)

Athlétisme - Meeting à Dole

Lanceurs prometteurs

Une vingtaine d'athlètes de l'Olympic se sont rendus samedi à Dole pour l'ouverture de la saison estivale. Les conditions étaient assez bonnes pour des athlètes chaux-de-fonniers qui s'efforcent de retrouver leurs sensations malgré un hiver qui n'en finit pas dans nos Montagnes.

L'impression générale de cette reprise est à qualifier de prometteuse, compte tenu d'une préparation qui tenait de l'improvisation ces dernières semaines, où la piste du Centre sportif resta inaccessible.

Au lancer du marteau, l'international de l'Olympic Christophe Kolb et son camarade Cédric Tissot avaient besoin de repères, bien que dans une phase intensive d'entraînement. Un cercle rugueux et des jambes fatiguées sont à comptabiliser dans l'analyse de cette reprise, soldée à 57,42 m pour Christophe Kolb et 54,46 m pour Cédric Tissot.

Chez les féminines, avec 4 kg, Barbara Kullmann débutait par un record personnel à 35,84 m, devant la cadette Jacky Vauthier 31,28 m. Quant à la cadette B Laurence Locatelli, elle a fait une rentrée très remarquée au

disque avec 34,50 m et au marteau avec 32,04 m.

DANS LE TOP TEN

Test teinté de victoire pour Renaud Matthey sur 3000 m où il fut seul pour assurer l'allure d'un parcours chronométré en 9'02"3. Sur cette même distance, Nathalie Perrin a confirmé ses bons résultats de l'hiver par un nouveau record personnel de 10'57"5 qui lui permet de figurer dans le «top ten des cadettes B en Suisse».

Record personnel, assorti d'une qualification aux championnats suisses juniors, pour Paulo Alvez, mesuré à 12,96 m au triple saut alors qu'au saut en longueur, Julien Fivaz, en délicatesse avec sa prise de poutre, devait se contenter de 6,24 m après avoir couvert le 100 m en 11"99 et le 200 m en 24"43. A relever encore les intéressants débuts sur 400 m haies du junior Raynald Vaucher, contrôlé en 62"92 malgré quelques problèmes techniques, alors que David Aeschliman, junior également, remportait le 800 m en 2'09"80.

Les prochaines semaines confirmeront certainement les performances prometteuses de cette reprise sur les excellentes installations dolaises. (jr)

Basketball - Coupe de Suisse, finale masculine: Union NE fessé

La Coupe de trop

Jordan discret - Déjà qualifiés pour les play-off, les Utah Jazz ont subi une défaite surprenante à Los Angeles, face aux Clippers. L'équipe la moins performante du championnat de la NBA. Les Clippers se sont en effet imposés 116-98. Vainqueurs des Philadelphia 91-84, avec un Michael Jordan assez discret (douze points), les Chicago Bulls ont obtenu leur billet pour les play-off. (si)

Voile

Conner: double défaite

Les chances de Dennis Conner dans l'America Cup, à San Diego, se sont doublement amenuisées: il a perdu sur l'eau une régatée cruciale et a été privé d'un point obtenu précédemment.

Son voilier «Stars and Stripes» a en effet été battu de 52 secondes par «Young America» et le jury international a annulé sa victoire de mardi dernier contre «America 3», auquel il dispute la deuxième place en finale des éliminatoires des défenders.

CLASSEMENTS

Challengers: «Win New Zealand» bat «Team New Zealand» w.o. «One Australia» bat «Nippon» de 2'41".
Classement: 1. «Team New Zealand» (Blake) 9. 2. «One Australia» (Bertrand) 7. 3. «Win New Zealand» (Dickson) 6. 4. «Nippon» (Namba), tous deux éliminés. «Team New Zealand» et «One Australia» qualifiés pour la finale.

Defenders: «America 3» bat «Stars and Stripes» de 2'04". «Young America» bat «Stars and Stripes» de 52".
Classement: 1. «Young America» (Mahaney) 9. 2. «America 3» (Egnot) 3. 3. «Stars and Stripes» (Conner) 2. «Young America» qualifié pour la finale. (si)

TV-SPORTS

DRS
21.10 Time out.
TSI
19.10 Bar sport.
TF1
00.25 Football.
Ligue des champions: présentation.
F3
20.35 Tout le sport.
TVE
24.00 Estudio estadio.
RTP
01.00 Remate.
EUROSPORT
08.30 Equitation.
10.30 Tennis.
12.00 Motocyclisme.
13.00 Formule Indy.
14.00 Football Brésilien.
16.00 Marathon.
17.00 Motocyclisme.
18.30 Formule Indy.
19.30 Eurosportnews 1.
20.00 Speedworld.
22.00 Eurogoals.
23.03 Kick boxing.
24.30 Eurogolf.
01.30 Eurosportnews 2.

BELLINZONE - UNION NE 93-55 (40-23)

Patatras! Ils étaient partis à Zurich pleins d'espoir, certains de titiller l'ogre bellinzonais, de pouvoir réécrire l'histoire de David et Goliath. Mais ils sont retombés de très, très haut. Dépassés, asphyxiés, les joueurs d'Union NE n'ont jamais eu voix au chapitre samedi à Zurich. Et Bellinzzone, appliqué et concentré, a remporté sa troisième finale consécutive sans jamais être inquiété. Pour les Neuchâtelois, euphoriques en quart de finale et en demi-finale, ce fut la Coupe de trop.

Zürich
Renaud TSCHOUMY

En fait, cette finale de Coupe n'aura duré que quatre minutes. Les quatre premières. Le temps pour Pace Mannion d'envoyer deux missiles à trois points consécutifs (6-0) et de mettre Bellinzzone sur orbite (3'51": 14-3). Miodrag Marjanovic demanda un temps mort, remplaça Bertoincini et Huber par Lambelet et Cramer, mais il était trop tard. Le Bellinzzone-express était parti. Et la finale, qui n'avait pas véritablement commencé, était terminée.

18-3, puis 32-13 et 40-23 à la mi-temps: la messe était dite, même si Union NE se refusa à jouer battu et parvint à freiner la marche triomphale de Bellinzzone en début de seconde mi-temps (44-29 après un panier à trois points de Logan Vander Velden). Mais pour pouvoir espérer encore, il aurait fallu commencer le deuxième «vingt»

comme Bellinzzone avait entamé le match.

Or, ce que les Tessinois ont réussi, les Neuchâtelois ne l'ont pas fait. C'est toute la différence entre Bellinzzone et les autres équipes du pays...

SHOOTS TROP RAPIDES

Même s'il n'y a pas eu photo à la Saalsporthalle de Zurich, la déception était grande côté neuchâtelois. «Nous étions inexistant, confirmait Miodrag Marjanovic, les yeux dans le vague. La première explication est mentale: nous avons eu beaucoup trop de respect pour Bellinzzone. Et puis, nous avons paniqué, en attaque comme en défense. Il est tout de même incroyablement Mike Stockalper aille prendre des rebonds offensifs entre Soukharev, Vander Velden et Cramer!» Incroyable... mais vrai.

Et Marjanovic d'ajouter: «Nous avons évolué sans leader. Dans ces conditions, on n'avait aucune chance de signer un grand résultat. Et puis, nous avons shooté beaucoup trop rapidement, sans aucune préparation préalable.»

A cet égard, les statistiques laissent rêveur: en première mi-temps, les Unionistes sont à crêder d'un sept sur quinze à deux points, mais surtout d'un deux sur quatorze à trois points... Difficile, impossible même, d'inquiéter Bellinzzone dans ces conditions.

PRESSION TESSINOISE

Il serait cependant faux d'affirmer qu'Union NE a perdu sa finale tout seul. Car si les Neuchâtelois ont à ce point perdu les pédales, c'est aussi - surtout? - parce que les Tessinois les ont mis sous pression.

Le «faux-frère» Igor Gojanovic expliquait ainsi: «Pour nous, ce fut une victoire collective, dont les bases ont été posées en défense. Nous avons constam-



Pile-poil!

Joe Whelton et Bellinzzone ont remporté leur troisième Coupe de Suisse consécutive. (Keystone-Bieri)

ment changé de système, de manière à gêner la distribution de Perlotto. Et puis, nous avons parfaitement bloqué les étrangers d'Union NE sous les papiers (ré: quinze rebonds offensifs pour Bellinzzone). Enfin,

nous les avons immédiatement agressés, dans le bon sens du terme, pour les empêcher de prendre confiance en eux.»

Entraîneur heureux et soulagé, sa médaille d'or autour du cou, Joe Whelton résumait le

match en une phrase: «Union NE avait besoin de bien partir, mais nous sommes allés plus vite qu'eux...» Tant il est vrai que cette finale s'est jouée en moins de quatre minutes. Les quatre premières... R.T.

Zürich, Saalsporthalle: 3150 spectateurs.

Arbitres: MM. Badoux et Galley.

Bellinzzone: Facchinetti (4), Stockalper (10), Fillmore (10), Runkel (2), Grimes (4), Gojanovic (2), Mrazek (13), Mannion (25), Fields (19), Valis (4).

Union NE: Bertoincini (5), Soukharev (10), Lambelet (3), Huber, Vander Velden (22), Perlotto (6), Cramer (7), Lopez, Lobato (2).

Notes: Bellinzzone sans Ackles, Bell (étrangers en surnombre)

ni Darconza. Union NE sans Vaughns (blessé).

En chiffres: Bellinzzone inscrit 35 paniers sur 62 tirs (56%), dont 9 sur 23 (39%) à trois points (4 x Mannion, 2 x Stockalper, 2 x Fillmore et Mrazek), et 14 lancers francs sur 22 (64%). Union NE inscrit 21 paniers sur 61 tirs (34%), dont 7 sur 24 (29%) à trois points (6 x Vander Velden et Lambelet), et 6 lancers francs sur 8 (75%).

Au tableau: 5e: 16-3; 10e: 28-11; 15e: 35-18; 25e: 47-29; 30e: 54-34; 35e: 70-49.

FINALE FÉMININE

BELLINZONE - BADEN 77-61 (36-39)

Zürich, Saalsporthalle: 1200 spectateurs.

Arbitres: MM. Salicio et Bapst.

Bellinzzone: Buffat (1), Hudson (30), Mombelli (9), Cetta, Remondini, Giuliotti (3), Valnegri (2), Bagnoli, De-Dea (12), Regazzoni (20).

Baden: Bühler, Grotzer (12), Jauslin (12), Van Zijl (13), Bach, Wyss, Liederer (1), Hamilton (15), Vogt, Brusch (8).

Au tableau: 5e: 9-8; 10e: 16-21; 15e: 24-29; 25e: 44-41; 30e: 57-48; 35e: 64-55. (si)

Gymnastique - Championnat cantonal au Locle

Rien de nouveau

Organisée samedi à la salle du Communal au Locle, la seconde manche du championnat cantonal artistique masculin n'a pas apporté tout ce que l'on pouvait espérer. Le redressement de la situation observée voici deux semaines lors de la première manche n'a pas vraiment eu lieu et le niveau général n'est pas monté bien haut.

En classe d'introduction, le Chaux-de-Fonnier Fabio Bagnato a soufflé en extrême la victoire à Danilo Fazio de Serrières.

En P1, le tiercé vainqueur de la première manche est resté le même mais dans un ordre un peu différent. Si Nino Haller (Serrières) a confirmé, son coéquipier Mathias Aubert a pris le meilleur sur Romain Bühler (Le Locle) victime d'un «blanc» au sol qui lui a coûté le deuxième rang.

Armel Matthey (St-Aubin) confirme lui aussi sa supériorité

en P2, devant à nouveau Vincent Haller (Peseux) et Anthony Guermann (La Chaux-de-Fonds) redescendu en P2 à la suite de la première manche.

Seul engagé en P3, Cédric Heinninger (Saint-Aubin) fait ses débuts dans cette catégorie dont il peut mesurer la difficulté.

En P4, le cinquième homme est venu remporter la victoire. Sylvain Robert (Le Locle) a mûri une année supplémentaire en catégorie inférieure, ce qui samedi a porté ses fruits. Il s'impose devant Pierre-Yves Hausammann (Serrières) et Maurice Perrinjaquet (Peseux). Le «quatre» de base en P5 était au complet. Il fallait un vainqueur et Pierre-Yves Goday (La Chaux-de-Fonds) gagne devant les frères Boris et Joachim Von Buren (Serrières). Florent Girardin (La Chaux-de-Fonds), encore un peu «court», est quelque peu lâché. (cw)

Introduction: 1. Bagnato (Chaux-de-Fonds Anc.) 50.50. 2. Fazio (Ser-

rières) 50.35. 3. Faivre (Serrières) 48.10. 4. Piervittori (Chaux-de-Fonds Anc.) 47.45. 5. Duvanel (Saint-Aubin) 46.60.

Performance 1: 1. Haller (Serrières) 50.00. 2. Aubert (Serrières) 48.50. 3. Buehler (Le Locle) 48.40. 4. Matthey (Saint-Aubin) 42.00. 5. Bagnato (Chaux-de-Fonds Anc.) 42.00.

Performance 2: 1. Matthey (Saint-Aubin) 46.70. 2. Haller (Peseux) 40.75. 3. Guermann (Chaux-de-Fonds Anc.) 39.95. 4. Andreoni (Peseux) 31.50. 5. Giordano (Le Locle) 30.90.

Performance 3: 1. Heinninger, (Saint-Aubin) 24.65.

Performance 4: 1. Robert (Le Locle) 42.70. 2. Hausammann (Serrières) 40.20. 3. Perrinjaquet (Peseux) 37.00. 4. Chevillat (Chaux-de-Fonds Anc.) 36.25. 5. Guermann (Chaux-de-Fonds Anc.) 35.75.

Performance 5: 1. Goley (Chaux-de-Fonds Anc.) 44.70. 2. B. Von Buren (Serrières) 43.60. 3. J. Von Buren (Serrières) 42.00. 4. Girardin, (Chaux-de-Fonds Anc.) 40.00.

Performance 6: 1. Ruefenacht (Chaux-de-Fonds Anc.) 48.00. 2. Stawarz (Chaux-de-Fonds Anc.) 21.00.

Rugby - Promotion-relégation LNA/LNB

Reprise catastrophique

LA CHAUX-DE-FONDS - LUCERNE 5-61 (0-29)

La reprise du championnat du RCC à domicile a été une catastrophe. La neige a obligé les locaux à jouer à Neuchâtel.

Seulement douze joueurs étaient sur le terrain. Le contingent, déjà faible, est décimé par la

grippe et les blessures hivernales.

La prestation des Chaux-de-Fonniers ne fut pas entièrement négative, mais le manque d'entraînement technique et le sur-nombre des adversaires ont noyé toute prétention de victoire.

A noter l'essai de Marron et

les bonnes prestations de Carnal, Pigeon et surtout Vermont qui jouait pour la première fois au poste de demi de mêlée.

La Chaux-de-Fonds: Dervey, Landwerlin, Egger, J. Berthet, Pigeon, Carnal, Lüthi, Vermont, Bornet, Stoller, Marron. Lopes. (pl)

Motocyclisme - Grand Prix de Malaisie

On prend les mêmes...

On prend les mêmes et on recommence. Le podium d'arrivée de la course des 500 cmc du Grand Prix de Malaisie, sur le circuit de Shah Alam, a été absolument identique à celui enregistré une semaine plus tôt en ouverture de la saison, à Eastern Creek: Michael Doohan a en effet précédé Daryl Beattie et Alex Criville. En 250 cmc, Massimiliano Biaggi s'est imposé, tandis que Gary McCoy l'emportait dans la course des 125 cmc, sensiblement raccourcie en raison d'un orage.

Dominateur des essais, Michael Doohan a une nouvelle fois fait cavalier seul en 500 cmc. Le pilote australien de 30 ans s'est porté en tête de la course au guidon de sa Honda dès le départ et il n'a jamais été inquiété pour la victoire.

Tenant du titre, Doohan a signé son deuxième succès consécutif de la saison, en devant son compatriote Daryl Beattie (Suzuki) et son coéquipier espagnol Alex Criville. Parmi ses éventuels rivaux, les Italiens Loris Capirossi et Luca Cadalora ont été contraints à l'abandon.

En 250 cmc, deux Suisses ont marqué des points. Eskil Suter (Aprilia), après un excellent départ (quatrième dans le premier tour), a connu quelques problèmes de tenue de route et il a terminé au douzième rang. Quant à Oliver Petrucciani (Aprilia), il a récolté son premier point pour son deuxième Grand Prix dans cette catégorie en prenant la quinzième place. Un résultat encourageant pour le jeune pilote tessinois.

Bernard Häggeli (ROC-Yamaha) a failli réussir pareil exploit en 500 cmc. Las pour lui, le pilote fribourgeois a terminé à la plus mauvaise place, la seizième. Il n'en demeure pas moins que ce résultat lui ouvre des perspectives. Il l'aura en tout cas conforté dans son choix de modifier complètement ses réglages de suspension.

CLASSEMENTS

125 cmc (12 tours = 42,060 km): 1. McCoy (Aus), Honda, 21'18"350 (moy. 118,44 km/h). 2. Perugini (It), Aprilia, à 0"427. 3. Saito (Jap), Honda, à 6"334. 4. Torrontegui (Esp), Honda, à 9"810. 5. Ballerini (It), Aprilia, à 10"295. 6. Yamamoto (Jap), Honda, à 10"564.
CM: 1. Aoki (Jap), Honda, 25. 2. Sakata (Jap), Aprilia, 23. 3. Perugini 20.

250 cmc (31 tours = 108,655 km): 1. Biaggi (It), Aprilia, 45'27"292 (moy. 143,424 km/h). 2. Harada (Jap), Yamaha, à 5"084. 3. Okada (Jap), Honda, à 5"821. 4. Waldmann (All), Honda, à 9"188. 5. Ruggia (Fr), Honda, à 9"374. 6. Bayle (Fr), Aprilia, à 34"638. **Puis les Suisses:** 12. Suter, Aprilia, à 1'02"421. 15. Petrucciani, Aprilia, à 1'12"802.
CM: 1. Biaggi 41. 2. Harada 40. 3. Waldmann 38. **Puis les Suisses:** 15. Suter 7. 22. Petrucciani 1.

500 cmc (33 tours = 115,665 km): 1. Doohan (Aus), Honda, 47'54"380 (144,864 km/h). 2. Beattie (Aus), Honda, à 6"799. 3. Criville (Esp), Honda, à 10"107. 4. Schwantz (EU), Suzuki, à 14"144. 5. Puig (Esp), Honda, à 15"238. 6. Barros (Bré), Honda, à 15"304. **Puis:** 16. Häggeli (S), ROC-Yamaha, à un tour.
CM: 1. Doohan 50. 2. Beattie 40. 3. Criville 32. **Puis:** 19. Bosshard (S), ROC-Yamaha, 1. (si)



Key Club. Pour toucher des points et partir f

Client de la SBS et membre du KeyClub, vous récoltez automatiquement des points. Des points à échanger contre des

primes extraordinaires... A vous vols intervilles, cartes journalières CFF, billets de concert et même taux d'intérêt pré-

férentiel et carte VISA, pour ne citer que quelques exemples. Tout cela gratuitement! Touchez désormais des points pour



ire les boutiques à Paris, appelez le 155 88 60.

vos versements, vos achats de parts de
fonds de placement, votre souscription
d'hypothèque, vos ordres de bourse

et vos achats réglés par carte VISA.
Pourquoi choisir au hasard? A la SBS,
la fidélité paie! Bienvenue au KeyClub.



**Société de
Banque Suisse**

Football - LNA, tour final: 28.000 spectateurs à Saint-Jacques Le meilleur public..?

Eric Cantona reste à Manchester United - Après avoir vu sa peine de deux semaines de prison commuée en 120 heures de travaux d'intérêt général, Eric Cantona a annoncé qu'il va prolonger de deux ans son contrat avec Manchester United. «Je reste à Manchester. Les supporters veulent que je reste et ils m'ont soutenu quand j'en avais besoin» a déclaré Cantona. Avec son nouveau contrat, il touchera 15.000 livres (40.000 francs environ) par semaine. (si)

Deuxième ligue

Serrières II battu

● **SERRIÈRES II - BOUDRY 0-1 (0-1)**

Après la grande déconvenue du week-end passé, les Serriérois se devaient de montrer quelque chose de plus positif face à Boudry.

C'est sur un terrain très lourd que la rencontre a commencé, sans qu'une équipe ne parvienne à prendre le dessus.

Suite à un corner tiré en deux temps, Odro profita du marquage trop large des défenseurs locaux pour ouvrir le score (25e). Serrières II a alors concocté de belles offensives, sans toutefois pouvoir prendre à défaut l'excellent Margueron, très en verve devant Chedel, Bassi et Majeux.

Le début de seconde période vit les locaux continuer leur pression, sans toutefois concrétiser. Plus le match avançait, plus les Boudry-sans s'arqueboutaient autour du solide Margueron afin de préserver ce petit avantage. Dans les vingt dernières minutes, on assista à des situations très scabreuses, mais le score resta tel quel.

Terrain de Serrières: 180 spectateurs.

Arbitre: M. Franco (Riddes).

Buts: 25e Kodro 0-1.

Serrières II: Menendez; Bassi; Rüfenacht, Volery, Stoppa (82e Da Silva); Leuba, Moulin, Majeux (76e Ecoffey); Chedel, Costa, Vega.

Boudry: Margueron; Moulin; Mivelle, Russo, Gaffner (46e Huguenin); Grossin, Kodro, Penaloza; Baechler, Fritsche (65e Salvi), Costa. (sd)

BRÈVE

Cyclisme

Un crack en devenir

Il sait tout faire. Il roule, il sprinte, il grimpe, il fait de la piste et du cyclocross. Roland Müller, c'est de la graine de champion. Le Zouglois de 21 ans a remporté la première épreuve du challenge ARIF intermarques en s'imposant en solitaire dans le GP de Lancy, qui comportait six tours de circuit de 28 km, soit 168 km au total. Müller s'est imposé devant un autre grand espoir du cyclisme helvétique, Markus Zberg, le frère cadet du professionnel de chez Carrera, Beat Zberg.

Une fois de plus, ils se sont rendus en masse au «Joggeli». C'est ainsi que les Bâlois surnommement familièrement leur bon vieux stade Saint-Jacques. Ils étaient 28.000 à assister samedi soir à la rencontre Bâle - Grasshopper, record de la saison à la clef. Ils ont bien sûr quitté l'enceinte ravis - à l'exception certes des 178 supporters zurichois - les Rhénans ayant dominé le grandissime favori du championnat grâce à une réussite de Walker inscrite... dans les arrêts de jeu! Jusqu'à cette action qui a sorti le public de sa torpeur, il faut bien avouer qu'on n'avait pas vu grand-chose sur le terrain. Et dans les tribunes, les spectateurs ont piqué un solide roupillon. Alors, ce public, est-il réellement le meilleur du pays..?

Bâle

Gérard STEGMÜLLER

«Le FC Bâle est un phénomène unique, tient d'emblée à préciser Didi Andrey. La semaine précédente la rencontre, on ne parlait en ville que du match contre Grasshopper. Le gamin comme le grand-père.»

On sait depuis belle lurette que le Bâlois aime «son» FC Bâle. Qu'il s'identifie à lui. Que dans chaque ménage bâlois ou presque on trouve soit un fanion, soit une écharpe aux cou-

leurs du club ou alors un bibelot acheté au stand du Fan's Club.

Mais il n'y a pas que le Bâlois qui courtise le FCB. Il n'y a qu'à faire un tour du côté du parking du stade pour s'en apercevoir. Les véhicules flanqués des plaques JU, SO et AG y sont légion. Il y a aussi des voitures immatriculées en France et en Allemagne. Oui, le FC Bâle est plus que l'équipe de toute une région.

LE BEURRE ET L'ARGENT DU BEURRE

Au terme du tour qualificatif, le néo-promu Bâle possédait, et de loin, la meilleure moyenne à domicile avec 15.409 spectateurs. Si samedi soir ils étaient 28.000, ils ont déjà été plus nombreux. Le 30 avril 1994, à l'occasion de la venue de Zurich à Saint-Jacques, on a joué à guichets fermés devant 42.126 paires d'yeux. Lors de la saison 1992-1993, dans le cadre du tour de promotion-relégation LNA/LNB, un mercredi soir, 34.000 spectateurs avaient pris d'assaut le «Joggeli» pour voir un certain Bâle - Grasshopper. Sa dernière partie à la maison du tour qualificatif, le FCB l'a jouée devant 23.000 personnes (contre Young Boys). Remarquable.

Nous rappelons ces chiffres pour une raison bien simple. Lors de ces rencontres disputées devant une assistance exceptionnelle, le FCB de Didi Andrey a été à la peine. Partage contre Zurich (1-1), défaite contre Grasshopper (0-2) et revers contre Young Boys (0-1). Samedi face aux «Sauterelles», il s'en est fallu d'un rien pour que les «rouge et bleu» ne laissent leurs fans sur leur faim. Une misérable seconde, pas plus, l'arbitre



Le «Joggeli» samedi soir

Les supporters bâlois ont dû attendre la 91e minute pour pouvoir pavoiser. (Keystone)

ne daignant même pas engager après la réussite - splendide au demeurant - de Walker.

Doit-on en déduire que le FC Bâle n'est pas forcément à l'aise lorsque les gradins sont bien garnis? Que le douzième homme ne remplirait pas son rôle au «Joggeli»? «Il y a toujours la peur de décevoir, explique Didi Andrey. Et puis, de nos jours, avoir une équipe qui gagne ses matches et qui fait le spectacle est une denrée rare.»

Trop rare, malheureusement.

CONNAISSEUR ET NOSTALGIQUE

La confrontation entre Bâlois et Zurichois n'a pas atteint des sommets et le public n'a guère eu l'occasion de s'enthousiasmer. Car il en faut pour l'enthousiasmer, ce public!

A l'annonce des formations par

le speaker, le nom de Subiat a été accueilli par quelques timides applaudissements, alors que la prestation de l'attaquant de notre équipe nationale contre la Hongrie mercredi soir aurait dû lui valoir un tonnerre de clip clap. Passons.

Après... trente-cinq secondes, Grasshopper avait déjà concédé deux coups de coin. Le départ idéal pour des spectateurs qui ne demandaient qu'à s'enflammer. Mais leur flamme s'est rapidement éteinte. Il a fallu en effet attendre l'heure de jeu pour entendre à nouveau des «Hop FCB!». A la 70e, alors que les Zurichois menaient la vie dure aux Bâlois, une tentative d'ola de la part du kop a rapidement avorté. Indéniablement, les 28.000 spectateurs ne répondaient plus. A cinq minutes du

coup de sifflet, les sorties des tribunes étaient prises d'assaut. Ces pressés - et déçus - n'ont donc pas assisté à l'explosion de joie de la 91e minute. Dommage pour eux, car il valait la peine de vivre ce moment magique. Un stade qui s'embrace, c'est toujours beau. De quoi avoir des frissons dans le dos. Mais il a fallu attendre longtemps.

Avare d'encouragements, la grande majorité des spectateurs de Saint-Jacques ne vient pas au stade pour se défouler. Les gens veulent voir du beau jeu. Connaisseur, ce public est aussi nostalgique. Il faut savoir que la dernière épopée européenne du FC Bâle remonte au mois d'octobre 1980.

Le meilleur public, vraiment..? Sûrement. Mais pas le plus chaud. Est-ce vraiment un handicap? G.S.

LNB, contre la relégation: Delémont gagne encore

Quelle métamorphose!

● **DELÉMONT - WIL 2-0 (2-0)**

La victoire en Coupe de Suisse contre NE Xamax a métamorphosé Delémont. Une preuve tangible en avait été donnée dimanche dernier à Granges. Mais qu'allait-il en être devant son public? La réponse n'a pas tardé.

Un homme est à la base de ce succès: Daniel Dominé. Promu attaquant depuis ce match de Coupe, il a été à l'origine des deux réussites delémontaines hier.

20e minute: il donne le tournis à ses cerbères, adresse un centre parfait de la droite et Vukic marque du chef. 23e minute: carbone sur la gauche, même buteur, Martinkenas constate les dégâts. Quel est donc le secret de Dominé? «Il n'y a aucun secret, nous formons une bonne complémentarité avec Vukic. Dans le passé, j'ai souvent joué à ce poste. Et l'équipe trouve un bon équilibre. Nous bossons dur à l'entraînement.»

Toutefois, pour rappeler Delémont à la modestie, avant le festival Dominé-Vukic, le Saint-Gallois Python s'était mélangé les gambettes seul devant Crevoisier. Par la suite, les visiteurs, quelque peu émoussés, ont essayé vainement de créer le danger devant la cage jurassienne et n'ont fait que sporadiquement honneur à leur classement. Ils pointent en deuxième position.

Les explications de Pierre-André Schurmann: «Certes, si Python marque, qui sait..? J'ai des gars grippés et blessés, surtout parmi mes défenseurs. Nous étions en dessous de nos possibilités. J'avais eu l'occasion de visionner Delémont en Coupe de Suisse. C'est une très bonne équipe. Malgré tout, je félicite mes gars pour avoir lutté jusqu'au bout. Nous méritons de sauver l'honneur.»

A la dernière minute, Crevoisier fut sauvé par le poteau. En deuxième mi-temps, Delémont s'est contenté avec bonheur de

contrôler la situation, se ménageant quelques occasions au passage. Au gré des matches, les Jurassiens semblent avoir trouvé une équipe très complémentaire et bien loin de l'équipe initiale. Läubli n'est pas le moins heureux de cette situation.

Blancherie: 1500 spectateurs.

Arbitre: M. Leuba (Chexbres).

Buts: 20e Vukic 1-0. 23e Vukic 2-0.

Delémont: Crevoisier; Mailard; Bui, Olaru, Sonnleitner; Varga, Renzi (68e Froidevaux); Rimann, Vernaz (88e Kloetzli); Vukic, Dominé.

Wil: Martinkenas; Fuchs (35e Sessa); Baur, Brunner, Salvi; Scherrer, Buhl, Olsankis (46e Muller), Pesio; Python, Slekis.

Notes: Delémont sans Marcolli, Lorenzo ni Lèchenne (blessés). Avertissement à Brunner (56e, faute grossière). Coups de coin: 9-2 (7-0). (cb)

AUTRES STADES

● **CHÉNOIS - BADEN 1-1 (0-0)**

Trois-Chênes: 250 spectateurs. Arbitre: M. Föllmlit (Willisau). Buts: 56e Colacino 0-1. 89e Palumbo 1-1. Notes: expulsion de Gissi (Chénois, 63e, deux avertissements).

● **ÉCHALLENS - SCHAFFHOUSE 0-0**

Trois-Sapins: 350 spectateurs. Arbitre: M. Schmid (Glis). Note: expulsions de Bezzola (Echallens, 90e, deux avertissements) et Kopp (Schaffhouse, 90e, voie de faits).

● **TUGGEN - LOCARNO 1-2 (1-2)**

Linthstrasse: 550 spectateurs. Arbitre: M. Dafflon (Les Avanchets).

● **GOSSAU - ÉTOILE CAROUGE 1-0 (0-0)**

Centre sportif: 600 spectateurs. Arbitre: M. Müller (Berne). But: 78e Giger 1-0.

● **BELLINZONE - GRANGES 1-2 (0-1)**

Comunale: 600 spectateurs. Arbitre: M. Cornu (Nyon). Buts: 2e Mordeku 0-1. 58e Marchand 1-1. 77e Mordeku (penalty) 1-2.

CLASSEMENT

1. Bellinzone	9	5	2	2	14-11	20	(8)
2. Wil	8	4	2	2	13-3	18	(8)
3. Baden	9	3	5	1	13-7	18	(7)
4. Granges	8	4	1	3	9-13	17	(8)
5. Delémont	9	4	2	3	14-10	17	(7)
6. Locarno	7	2	3	2	12-12	16	(9)
7. Schaffhouse	8	2	4	2	11-9	16	(8)
8. Carouge	8	2	3	3	11-10	15	(8)
9. Gossau	7	4	1	2	8-11	12	(3)
10. Chénois	8	0	6	2	11-16	10	(4)
11. Echallens	7	0	3	4	4-13	7	(4)
12. Tuggen	8	0	4	4	6-11	7	(3)

Entre parenthèses, points de la qualification.

PROCHAINE JOURNÉE

Samedi 8 avril, 17 h 30: Baden - Echallens. Etoile Carouge - Delémont. Granges - Gossau. Locarno - Chénois. Wil - Bellinzone. 20 h: Schaffhouse - Tuggen.

Bien présents

«Pour nous qui sommes habitués à évoluer en championnat devant des banquettes vides, il est clair que cela nous change, explique l'international de Grasshopper Marcel Koller. Vous avez raison. On n'a pas beaucoup entendu les supporters bâlois. Mais 28.000 spectateurs autour d'un terrain de football, même s'ils ne font pas beaucoup de bruit, ça pèse.» G.S.

Deuxième ligue - Noiraigue à l'aise

Carcouailles impuissants

● **CORTAILLOD - NOIRAIGUE 1-4 (0-2)**

Du côté de Cortaillod, on espérait un exploit face au leader Noiraigue, mais les hommes de Schenevey ne se laissèrent pas surprendre et leur maîtrise collective fit nettement la différence.

A la huitième minute déjà, Forney ouvrait le score en transformant un penalty. Cortaillod tenta vainement de revenir rapidement au score, mais par manque de puissance ou de vivacité, échouait dans la phase décisive. A la trentième, Rupil trompait facilement Hotz et aggravait le score. Vuilliomonet réalisait une belle parade à la suite d'une volée de Turian qui avait le poids d'un but (40e). Dès la reprise, Bulle assomma les locaux en inscrivant le numéro 3. Trois minutes plus tard (48e), Ciccarone ratait une belle occasion de revenir au score en tirant un penalty sur le montant de la cage de Vuilliomonet.

Dès cet instant, Noiraigue géra son avantage et inscrivit même un quatrième but par Uka (60e) qui profitait d'un mauvais dégagement de Hotz. Les locaux, qui réalisèrent malgré tout une bonne performance, sauvaient l'honneur par

Casegas, d'un joli coup de tête sur un centre de Thévenaz.

Les Câbles: 150 spectateurs. Arbitre: M. Crudington (Anières).

Buts: 8e Forney (penalty) 0-1. 30e Rupil 0-2. 46e Bulle 0-3. 60e Uka 0-4. 75e Casegas 1-4.

Cortaillod: Hotz; Thévenaz; Kuffler, Bongiovanni (70e Rizzon), Turrian; Aubée, Moeschler, Kunzi, Casegas; Ciccarone (65e Da Silva), Maumbua.

Noiraigue: Vuilliomonet; Rizvanovic; Rupil, Arnoux, Guye; Carème, Panchaud (60e Hamel), Bulle; Uka, Forney (66e Limoni), Jenni. (fcc)

● **St-Imier - Les Pts-de-Martel Saint-Blaise - Hauterive Fontainemelon - Marin Le Landeron - Bôle ont été renvoyés**

CLASSEMENT

1. Noiraigue	15	12	3	0	65-14	27
2. Bôle	14	9	5	0	43-15	23
3. Font'melon	12	6	3	3	19-13	15
4. Hauterive	13	4	7	2	22-21	15
5. Marin	14	6	3	5	23-21	15
6. Saint-Imier	14	5	4	5	20-31	15
7. Boudry	15	6	3	6	24-27	15
8. Serrières II	15	3	7	5	21-31	13
9. Pts-Martel	14	2	5	7	22-37	9
10. Saint-Blaise	14	3	3	8	12-31	9
11. Cortaillod	15	1	7	7	14-28	9
12. Le Landeron	13	0	3	10	10-26	3

Football - LNA, tour final: Lugano et NE Xamax partagent l'enjeu

Duel à cache-cache

● LUGANO - NE XAMAX 0-0

Un point, c'est tout... C'est ce que les statistiques retiendront de l'expédition xamaxienne outre-Gothard. Ouh, il faut bien en convenir, les conditions atmosphériques incitaient plus au farniente qu'à la débauche d'énergie. On trouvera donc dans ce soleil généreux et cette température plus que printanière le début d'explication au pacte de non-agression - certes tout de même violé ici ou là, mais trop rarement... - conclu entre deux formations qui se sont livrés un duel à cache-cache qui a fort logiquement abouti à un score nul et vierge.

Lugano
Jean-François BERDAT

Soporifiques dans leur partie initiale, les débats se firent un brin plus animés dès la demie-heure. Une frappe aussi lourde que sèche partie du pied de Colombo apporta la preuve tangible que Corminboeuf n'en était pas à l'heure de la sieste.

Irréprochable, le portier xamaxien n'allait plus être inquiété jusqu'aux alentours de l'heure de jeu lorsque les Luganais tirèrent quatre coups de coin consécutivement. Ce court instant de panique passé, les Neuchâtelois n'allèrent plus être débordés par des Tessinois qui, à en croire Roberto Morinini, sont demeurés très en-deça de leurs possibilités. «Nous n'avons pas évolué dans notre registre habituel, regretta l'entraîneur luganais.

Cornaredo: 3500 spectateurs.
Arbitre: M. Schluchter (Schönenbuch).

Lugano: Walker; Morf, Englund, Galvao, Fernandez; Andrioli, Esposito, Colombo, Bugnard; Manfreda, Sinval.
NE Xamax: Corminboeuf; Henchoz; Vernier, Rottenbühler, Martin; Piffaretti, Perret, Gottardi; Isabella,

Les gars étaient nerveux. Par ailleurs, la bonne occupation du terrain des Xamaxiens les a perturbés.»

REGRETS XAMAXIENS

Lugano avare de ses efforts, ce sont donc les Xamaxiens qui ont généralement pris l'initiative. Oh, rien de ravageur, mais suffisant tout de même pour se créer quelques occasions, toutes manquées, ce qui a fatalement engendré quelques regrets. «S'il y a un match que nous devons gagner, c'est bien celui-là, commentait ainsi Gilbert Gress. Au coup d'envoi, j'aurais signé pour un point qui, au vu du déroulement, ne me donne pas satisfaction.» Et l'Alsacien de mettre notamment l'accent sur Wittl qui, à ses yeux, aurait pu inscrire trois buts au Cornaredo.

Meilleur homme sur la pelouse, le Ghanéen a pourtant singulièrement manqué d'esprit de décision peu avant la pause (mauvais contrôle) puis à la 66e minute lorsque suite à une percée de Henchoz, il s'est retrouvé seul devant Walker. Après avoir éliminé le portier tessinois, il a toutefois échoué sur Galvao qui a sauvé sur la ligne. Sur le tard, Alexandrov aurait lui aussi pu forcer la décision, mais il manqua son affaire, réclamant au passage un penalty imaginaire. Encore heureux que le directeur de jeu ne se soit pas laissé abuser, car le Bulgare n'aurait assurément pas mérité «l'honneur» de décider de l'issue de cette fin d'après-midi qui ne restera pas gravée dans les mémoires.

L'IRE DE GILBERT GRESS

Sans doute vexé d'être réduit à chauffer le banc, Alexandrov provoqua en effet l'ire de Gilbert Gress. «Ce qu'il nous a fait là est tout simplement inadmissible, pestait l'Alsacien. Si j'avais eu un autre joueur à ma disposition, je ne l'aurais pas aligné.» Il

Marcao (80e Alexandrov), Wittl.

Notes: température printanière, vent par moments violent. NE Xamax sans Chassot (blessé) ni Detari (suspendu). Avertissements à Fernandez (46e, jeu dur), Englund (63e, antijeu) et à Gottardi (78e, antijeu). Coups de coin: 5-1 (1-1).



Philipp Walker - Petar Alexandrov

Minimaliste au possible, le Bulgare s'est tout de même ménagé un ballon de match.

fallut ainsi trois bonnes minutes au Bulgare pour se préparer à prendre le relais de Marcao, groggy par un envoi d'Andrioli. Une fois sur le terrain, le numéro 14 d'un jour a erré telle une âme en peine, ne se signalant que par son action de la 85e minute. Peu, trop peu. «Une chose est sûre: cela ne se reproduira plus» avertissait Gilbert Gress.

Ce déplacement à Lugano aura coïncidé avec les débuts du Brésilien Marcao sous les couleurs «rouge et noir». Visiblement à court de compétition, le transfuge de Torino n'aura pas crevé l'écran. «Il n'a rien fait d'exceptionnel, dira Gilbert Gress. Ce qui me réjouit davantage, c'est qu'il s'intègre bien au groupe.» Remuant, ne rechignant pas à venir rechercher le ballon loin derrière, le Brésilien s'est signalé par une bonne frappe (34e) que Walker a néanmoins détournée sans trop de difficultés. Au bout du compte, à l'image de tous ses camarades,

Marcao se sera montré trop timide dans la phase finale de ses actions. «J'attends plus de lui» lançait son entraîneur.

A revoir donc, dans d'autres conditions. Et, surtout, mieux entouré qu'il ne le fut au Cornaredo où aucun des témoins n'a jamais eu l'impression que les acteurs luttaient pour un siège européen.

C'est sans doute l'un des paradoxes du football de ce pays...
J.-F. B.

Buteurs

1. Subiat (Grasshopper, 14 qualif., 6 tour final, 0) 20. 2. Sogbie (Lausanne, 12, 1, +1) 14. 3. Güntensperger (Lucerne, 10, 1, +1) 13. 4. Assis (Sion, 10, 0, +1) 11. 5. Detari (NE Xamax, 10, 0, 0) et Ratinho (Aarau, 9, 1, 0) 10. 7. Aleksandrov (NE Xamax, 7, 2, 0). 8. Badea (Lausanne, 6, 2, 0). Fink (Aarau, 6, 2, 0) et Manfreda (Lugano, 8, 0, 0) 8. (si)

PROMOTION-RELÉGATION LNA/LNB

● YOUNG BOYS - SOLEURE 4-0 (3-0)

Wankdorf: 8500 spectateurs.
Arbitre: M. Müller (Obererlinsbach).
Buts: 10e Baumann 1-0. 19e Giallanza 2-0. 27e Neqrouz 3-0. 64e Ippoliti 4-0.

Young Boys: Pulver; Weber; Neqrouz; Streun; Küffer, Christensen, Ippoliti, Sutter, Baumann; Giallanza, Trzeciak (57e Gerber).
Soleure: Knutti; Membrez, Bürgisser, Moulin, Uebelhart; Taddei (34e Loosli), Fiechter (34e Baumann), Binggeli; Kaziow, Du Buisson.

● ZÜRICH - SERVETTE 0-1 (0-0)

Letzigrund: 2100 spectateurs.
Arbitre: M. Muhmenthaler (Granges).
Buts: 48e Sinval 0-1.
Zürich: Stiel; Widmer; Mazzarelli, Hodel, Heydecker; Baldassarri (78e Sahin), Tarone, Walker, Studer, Möller, Skoro (70e Zambotti).
Servette: Pascolo; Djurovski; Barea (4e Schepull), Juarez, Margarini, Moro, Aebly, Mild; Sinval, Paille, Sesa.
Notes: avertissements à Moro (30e), Möller (57e), Skoro (70e) et Mild (85e).

● SAINT-GALL - YVERDON 0-1 (0-1)

Espenmoos: 3000 spectateurs.
Arbitre: M. Röthlisberger (Suhr).
Buts: 16e Comisetti 0-1.
Saint-Gall: Pédat; Winkler (46e Koch), Gambino, Fischer, Lütte;

AUTRES STADES

● LAUSANNE - SION 3-1 (1-0)

Pontaise: 6200 spectateurs.
Arbitre: M. Beck (Triesenberg).
Buts: 24e Aczel 1-0. 47e Savovic 2-0. 81e Sogbie 3-0. 87e Assis 3-1.
Lausanne: Brunner; Aczel; Biaggi, Poulard; Savovic (85e Imhof), Comisetti, Badea, Käslin, Hänni; La Placa (63e Romano), Sogbie.
Sion: Lehmann; Geiger; Herr (72e Moser), Milton; Wicky, Lonfat, Assis, Fournier, Orlando (46e Kunz); Bonvin, Ouattara.
Notes: avertissements à Lehmann (45e), Fournier (60e) et Ouattara (82e).

● LUCERNE - AARAU 1-0 (0-0)

Allmend: 9600 spectateurs.
Arbitre: M. Détruche (Thônex).
Buts: 61e Güntensperger 1-0.
Lucerne: Mutter; Gmür, van Eck, Rueda, Baumann; Bertelsen, Wolf, Wyss (90e Jost), Melina (80e Kurniawan); Güntensperger, Sawu.
Aarau: Hilfiker; Bader, Pavlicevic, Studer, Christ; Ratinho, Brugnoli, Skrzypczak, Bühlmann (83e Markovic); Fink, Kucharski (69e Burri).
Notes: avertissements à Gmür (35e) et Fink (52e).

● BÂLE - GRASSHOPPER 1-0 (0-0)

Saint-Jacques: 28.000 spectateurs.
Arbitre: M. Meier (Würenlos).
But: 91e Walker 1-0.
Bâle: Huber; Ceccaroni, Meier, Tabakovic, Walker; Cantaluppi, Gigo, Smajic, Saric (76e Steingruber); Hertig (69e Rey), Zuffi.
Grasshopper: Zuberbühler; Gämperle, Vega, Gren, Vogel; Magrin (76e Thüler), Lombardo, Koller, Rzasza; Willems, Subiat.
Notes: avertissements à Gämperle (20e), Walker (31e) et Tabakovic (89e).

CLASSEMENT

1. Grasshopper	4	3	0	1	10-4	22	(16)
2. Aarau	4	1	2	4-5	16	(13)	
3. Bâle	3	3	0	0	5-1	16	(10)
4. Lugano	3	0	2	1	3-5	15	(13)
5. NE Xamax	3	1	1	1	2-2	15	(12)
6. Sion	3	1	0	2	4-7	14	(12)
7. Lausanne	4	1	0	3	6-8	14	(12)
8. Lucerne	4	2	0	2	4-6	14	(10)

Entre parenthèses, points de la qualification.

PROCHAINE JOURNÉE

Samedi 8 avril. 17 h 30: Grasshopper - Aarau. 20 h: Lausanne - Lugano. Lucerne - Bâle. NE Xamax - Sion.

LA PHRASE DU JOUR

«Bellinzona n'a pas pris le match à la légère; nous non plus, mais...»

David Perlotto

Hottiger marque - En Angleterre, Newcastle United a arraché un nul précieux dans la course à l'Europe (1-1 à Chelsea) grâce à un but du Suisse Marc Hottiger, son deuxième de la saison. A noter l'exploit de Chris Sutton (Blackburn Rovers) qui a inscrit un but après seize secondes seulement, ce qui constitue un record dans l'histoire du championnat. (si)

BRÈVES

Boxe

Virgil Hill continue

Virgil Hill a conservé son titre de champion du monde des poids mi-lourds (WBA), qu'il défendait pour la dix-huitième fois. A Stateline, dans le Nevada, l'Américain a en effet battu aux points son challenger britannique Crawford Ashley.

Kayumba détrône Navarro

Le Français Valéry Kayumba, qui n'avait pas obtenu les résultats escomptés chez les poids super-légers, s'est remis en selle dans la catégorie supérieure en devenant champion d'Europe des poids welters, aux dépens du tenant du titre, l'Espagnol Jose Luis Navarro, qu'il a battu par arrêt de l'arbitre sur blessure à l'appel de la huitième reprise d'un combat qui s'est déroulé à Levallois.

Ciprietti excellent à Nîmes

Umberto Ciprietti a fait fort samedi soir à Nîmes. Opposé au Français Olivier D'Horta, le Chaux-de-Fonnyer a tout d'abord envoyé son adversaire au tapis lors du deuxième round grâce à un terrible crochet droit au menton. Après avoir été averti par l'arbitre, le sociétaire du Boxing-Club La Chaux-de-Fonds a remis ça dans la troisième reprise, une terrible droite laissant définitivement le Français au sol. A Nîmes, le poulain d'Umberto Manfredonia a ainsi signé son douzième succès. Encourageant en vue de sa première sortie samedi prochain avec l'équipe de Suisse qui sera opposée à une sélection du sud de l'Allemagne.

Hippisme

Fuchs n'ira pas en Suède

Quatre Suisses, soit l'amazone Lesley McNaught Mändli, son mari Beat Mändli, Hansueli Sprunger, ainsi que le Genevois Grégoire Oberson représenteront la Suisse à la finale de la Coupe du monde à Göteborg, en Suède, du 13 au 17 avril. Thomas Fuchs, pourtant excellent deuxième de la quatorzième et dernière épreuve qualificative du circuit européen à Paris-Bercy, n'a pas réussi à obtenir son billet, seuls les dix-huit meilleurs Européens, plus le tenant du titre Jos Lansink (Ho), étant admis. Le Zurichois a terminé au vingtième rang.

Grasshopper mord la poussière à Saint-Jacques

Bâle relance l'intérêt du championnat

La courte victoire de Bâle à domicile face au leader Grasshopper a relancé quelque peu l'intérêt du championnat. Mais même battu pour la première fois de l'année, Grasshopper demeure toujours premier, avec vingt-deux points.

A la Pontaise, Sion a subi la domination de Lausanne dans un derby romand de petite cuvée. Les Lausannois, qui ont renoué avec la victoire et se replacent pour l'Europe, pouvaient tromper une première fois la vigilance de Stefan Lehmann (qui subissait le contre-coup d'une forte grippe) par le libero polonais Aczel à la 24e. Ce but fut contesté d'ailleurs vertement par Lehmann qui a estimé que la balle n'avait pas franchi sa ligne de but. D'apathique, Sion tombait dans un état léthargique à l'appel de la deuxième mi-temps. A la 47e, Savovic, complètement délaissé par une défense sédunoise bien empruntée, ne se fit pas prier pour détourner un essai de Sogbie au fond des filets.

Sion, qui espérait pourtant beaucoup de cette rencontre, ne

fut pas en mesure de maîtriser sa nervosité pour élaborer un jeu digne de ce nom. A la 64e, Sogbie était à deux doigts de saler encore l'addition, mais son tir s'écrasait sur le poteau. Sogbie connu plus de réussite à la 81e en scellant le score. A trois minutes du terme de la partie, Assis, très discret jusque-là, sauvait l'honneur des siens.

Au terme de la partie, le Roumain Pavel Badea confirmait qu'il ne porterait plus le maillot de Lausanne la saison prochaine.

A Lucerne, Aarau a manqué l'occasion de revenir au classement sur Grasshopper. Les hommes de Rolf Fringer ont subi la loi de Lucerne qui s'est imposé d'une courte longueur, à la faveur d'une réussite du buteur maison Güntensperger (61e).

SERVETTE RESPIRE MIEUX

Dans le tour de promotion-relégation LNA/LNB, Young Boys ne s'est pas laissé perturber par le changement d'entraîneur intervenu la semaine dernière.

PROCHAINE JOURNÉE

Samedi 8 avril. 17 h 30: Saint-Gall - Young Boys. Soleure - Yverdon. 20 h: Servette - Kriens. Winterthur - Zurich.

Football - Première ligue: match nul pour Colombier

Leader en échec

● COLOMBIER - MÜNSINGEN 1-1 (0-0)

Colombier se porte de mieux en mieux, merci pour lui! Avec ce résultat nul, obtenu face au leader, l'opération remontée se poursuit. Ce ne sera qu'en grappillant des points par-ci par-là que la phalange des Chézards assurera son maintien. Mais outre le résultat, c'est aussi la manière qui fait plaisir à voir.

De la première période, il n'y a pas grand-chose à dire, tant les deux équipes se sont mutuellement neutralisées. Doux euphémisme que de le préciser, car l'on n'eut droit qu'à deux occasions colombines, soit des essais de Tortella (42e) puis Weissbrodt (44e).



Pascal Weissbrodt

L'avant-centre de Colombier égalise d'une superbe tête plongeante. (Impar-Galley)

Gogic et d'une très belle reprise de la tête, égalisa. Le tout dans le premier quart d'heure de cette seconde période.

Par la suite, la balance aurait nettement pu pencher en faveur de l'équipe de Michel Lehnerr. La poussée colombine s'avéra malheureusement infructueuse. Mais un point face au leader, ce n'est déjà pas si mal!

Chézards: 257 spectateurs. Arbitre: M. Santana (Clarens).

Buts: 54e Gambardella 0-1. 57e Weissbrodt 1-1.

Colombier: Mollard; Pfund, Manai, Boillat, Bonjour; Kammermann (66e Wüthrich), Rochat, Gogic, Troisi; Weissbrodt, Tortella (91e Chefte).

Münsingen: Bürki; Huber;

Rebmann, Messerli, N. Miescher; Gambardella, C. Miescher, R. Gaggeler (87e Nydegger), Vifian; Scheidegger, Guggler (70e Moreno).

Notes: Colombier sans Hiltbrand (suspendu), Aloë, Boumlanger, Mayer ni Pirazzi (blessés). Münsingen sans Christen (suspendu), S. Gaggeler (blessé) ni Feuz (équipe nationale des

moins de 17 ans). Avertissements à N. Miescher (57e, faute grossière), Manai (60e, faute grossière) et Rochat (84e, réclamations). Coups de coin: 6-3 (2-2). (pb)

LE POINT

Groupe 2

Colombier - Münsingen	1-1
Old Boys - Bienne	2-0
Serrières - Lyss	2-3
Moutier - Thoue	0-4
Fribourg - Audax-Friül	0-0
Chx-de-Fonds - Bümpliz	renv.
Le Locle - Riehen	renv.

CLASSEMENT

1. Münsingen	20	12	7	1	31	8	31
2. Thoue	20	12	4	4	50	15	28
3. Old Boys	20	12	4	4	32	25	28
4. Fribourg	20	9	7	4	31	13	25
5. Bienne	20	9	5	6	35	25	23
6. Serrières	20	7	7	6	33	28	21
7. Lyss	20	8	5	7	30	31	21
8. Riehen	19	7	5	7	29	21	19
9. Colombier	19	5	5	9	22	30	15
10. Le Locle	18	6	2	10	28	34	14
11. Moutier	19	6	2	11	21	34	14
12. Chx-de-Fds	17	4	5	8	19	37	13
13. Bümpliz	19	5	2	12	17	36	12
14. Audax-Friül	19	1	4	14	7	48	6

PROCHAINE JOURNÉE

Mercredi 5 avril, 19 h: La Chaux-de-Fonds - Colombier. Samedi 8 et dimanche 9 avril: Audax-Friül - Serrières. Bienne - Fribourg. Bümpliz - Riehen. Lyss - Colombier. Moutier - Le Locle. Münsingen - La Chaux-de-Fonds. Thoue - Old Boys.

Kostadinov out - Le Bayern de Munich devra se passer des services de l'international Emile Kostadinov pour au moins six semaines. Le Bulgare souffre d'une déchirure du ligament intérieur au genou droit. La blessure est survenue sans intervention d'un adversaire à quelques minutes de la fin du match à Cologne. (si)

Bienne décroché

Trop attentiste

● OLD BOYS - BIENNE 2-0 (1-0)

Parce qu'il manquait de panache, de lucidité et de conviction pendant toute la première mi-temps, le FC Bienne a gâché sa dernière chance de viser tout en haut du classement, vu que son retard sur Old Boys est maintenant de cinq points.

A l'exception du gardien Fraschina (il arrêta deux tirs dangereux 10e et 23e) et de l'arrière Steiner, toute l'équipe fut décevante dans les premières quarante-cinq minutes. La défense commit quelques erreurs de placement, le milieu du terrain fut toujours dominé par des adversaires plus rapides et plus décidés dans les duels, tandis que les deux attaquants perdirent tous les ballons.

Le 1-0 fut tout de même chanceux, parce que le coup franc, tiré par Hauck était dévié par le mur biennois. Après la pause, les Seelandais montrèrent au moins une réaction. Ils mettaient les Bâlois sous une pression constante (dix coups de coin). Malgré un peu plus d'agressivité, de concentration et de clairvoyance, ils se créèrent un peu d'occasions de but. D'un contre rapide dans les arrêts de jeu, Old Boys augmenta encore le score.

Schützenmatte: 100 spectateurs.

Arbitre: M. D. Schoch (Attiswil).

Buts: 42e Hauck 1-0. 92e Wittmann 2-0.

Old Boys: Paul; Disseris; Bernauer, Erb, Molitoris; Fratianni (65e Balmelli), Hauck, Ugazio, Abid (82e Becker); Weidmann, Wittmann.

Bienne: Fraschina; Hämmerli, Desilvertri, Weidmann (53e Menanga), Steiner; C. Sahli, F. Sahli, Pena, Martella, Tadorian, Sollberger.

Notes: Old Boys évolue sans Puntel (blessé), Brechbühl ni Koller (suspendus), Bienne est privé de Birkhofer (suspendu), Fimian et Hodgson (blessés). Coups de coin: 3-12 (2-2). (prb)

JEUX

Sport-toto

11 x 1 2 2 2 1 x 1 x 1 1

Toto X

11 - 18 - 23 - 25 - 29 - 35
Numéro complémentaire: 9

Loterie à numéros

2 - 8 - 19 - 22 - 33 - 39
Numéro complémentaire: 12
Joker: 227 671

Faux pas de Serrières à domicile face Lyss

Les «vert» font chou blanc

● SERRIÈRES - LYSS 2-3 (0-1)

Face à un de leurs concurrents directs, placé juste derrière eux au classement, le seul club neuchâtelois de première ligue n'étant pas menacé par la relégation, le FC Serrières, espérait bien faire le trou avec ses poursuivants. Eh bien, les «vert» ont fait «chou blanc» face à des Seelandais très à leur affaire.

L'entraîneur Bassi avait choisi de renforcer son milieu de terrain pour tenter de bloquer son adversaire dans ce secteur. Mais après un début de match où les Seelandais, visiblement surpris par cette tactique, butèrent sur cet opaque rideau, ils trouvèrent rapidement la faille. Après vingt minutes de jeu et quelques avertissements sans frais, Bucak (19e), suite à un centre de Gallo, put bénéficier de l'apathie de la défense pour mystifier Christinet d'une volée magistrale et ouvrir ainsi le score.

Audax-Friül sur sa lancée

La chance a-t-elle enfin tourné?

● FRIBOURG - AUDAX-FRIÛL 0-0

La série positive d'Audax-Friül se poursuit. Après avoir contraint au nul Old Boys le week-end dernier, les hommes du président Maffioli ont engrangé leur premier point de l'exercice hors de leur terre, qui plus est, contre un ancien pensionnaire de LNB, Fribourg.

Face à une formation fribourgeoise terriblement imprécise à la construction, brouillonne à la conclusion et rapidement sans idée pour contourner le béton défensif adverse, les hommes de Widmer sont parvenus à récolter une unité, grâce à une farouche volonté et... à un peu de réussite. En témoigne le penalty non sifflé par M. Friedrich pour une intervention suspecte de Christinet sur Jaquet, le sauvetage sur la ligne de Pellet et la transversale de Caluwaerts.

Dès la reprise, les Seelandais tentèrent bien le k.-o., mais c'est Christinet qui veillait au grain (superbe arrêt-réflexe à la 51e sur un tir de Zbinden). L'espoir revint pour Serrières sur un penalty, consécutif à une faute de main, transformé par Cattilaz en deux fois. Serrières ne se secoua pas pour autant et ce fut au contraire Schwab qui, sur un coup de coin, sauta plus haut que tout le monde pour redonner l'avantage à ses couleurs. Ce fut après ce coup de sort que les Serriérois prirent les choses en main pour tenter d'inverser le déroulement du match, mais au plus fort de la pression locale, sur un contre rondement mené, Nuzzolo put augmenter l'avance de son équipe.

Jusqu'à la fin du match, les Alémaniques subirent une pression terrible de la part des maîtres de céans qui, à sept minutes du terme, réduirent l'écart par l'entremise de Hotz (subtile déviation sur coup franc). Malgré

une folle débauche d'énergie dans les derniers instants, les locaux ne purent revenir au score.

Terrain de Serrières: 200 spectateurs.

Arbitre: M. Visentin (Bâle).

Buts: 19e Bucak 0-1. 62e Cattilaz (penalty) 1-1. 68e Schwab 1-2. 79e Nuzzolo 1-3. 83e Hotz 2-3.

Serrières: Christinet; Ponta, Deferrard, Guillaume-Gentil; Pollicino (70e Indino), Vonlanthen, Smania, Cattilaz, Ramseier, Bandelier; Hotz, Kromer.

Lyss: Loepfe; Lauper, Allemann, Missy, Schwab; Pranjić, Gallo (75e Schaud), Stampfli, Bucak (46e Boegli); Nuzzolo, Zbinden.

Notes: Serrières joue sans Rohrer, Ribeiro (blessés) ni Moulin (en deuxième équipe). Lyss est privé de Fuhrmann (blessé) et Schleiffer (suspendu). Avertissements à Pollicino (36e, jeu dur) et Lauper (74e, jeu dur). Coups de coin: 5-10 (2-5). (pam)

c'est bien là l'essentiel. Et, ce n'est pas le mentor audaxien qui nous contredira...

St-Léonard: 350 spectateurs. Arbitre: M. Friedrich (Seedorf).

Notes: Fribourg sans Jenny (blessé), Roulin (suspendu) ni Senguel (malade), Audax-Friül privé des services de Surriano et Weissbrodt (blessés). Avertissements à De Freitas (40e, faute grossière) et Bourquenoud (81e réclamations). Coups de coin: 8-2.

Fribourg: Dumont; Bourquenoud, Nicolet, De Freitas, Meier; Descloux, Odin, Caluwaerts (80e Mabillard); Jaquet, Rudaz, Corminboeuf (74e Michellod).

Audax-Friül: Sartorello; Egli, Racine, Franzoso, Pellet; Christinet, Masserey, Zingarelli, Berger; Mentha (65e Novelli), D'Amico (72e Delaloye). (faz)

FCC et le Locle au chômage

Comme il fallait s'y attendre, le FCC et le Locle sont restés au chômage ce week-end. Les deux équipes de nos Montagnes, militant dans le groupe 2 de première ligue, n'ont en effet pas pu accueillir, respectivement, Bümpliz hier à La Charrière, ni Riehen samedi aux Jeanneret. Les dates auxquelles seront disputées ces parties ne sont pas encore connues.

Les «jaune et bleu», qui n'ont finalement pas joué de match amical, comptent maintenant trois rencontres en retard (contre Colombier, Le Locle et Bümpliz) et devraient recevoir Colombier mercredi. La neige recouvrant toujours la pelouse de La Charrière, ce derby face aux Colombins pourrait bien être à nouveau renvoyé. Décidément, cette neige... J.C.

Thoue donne la leçon à Moutier

A nouveau en danger

● MOUTIER - THOUE 0-4 (0-1)

Moutier devait se ressaisir après sa déconvenue de Bienne et avant la venue du Locle, dimanche prochain. On attendait par ailleurs avec une certaine impatience cette équipe de l'ex-international Stefan Marini qui vient, en deux matches, de marquer à treize reprises, sans concéder un seul but! Nous n'avons pas été déçus.

Malgré l'état précaire d'une pelouse très grasse, les Bernois ont attendu leurs adversaires et ont lancé des contres meurtriers. Même si Thoue a connu une réussite insolente (ouverture du score sur la deuxième occasion), Moutier a mal joué le coup, malgré une défense à cinq hommes pour surveiller deux avants de pointe... Cela n'a pas suffi, le score étant éloquent à cet égard.

La Chalière: 250 spectateurs. Arbitre: M. Gugler (Rupperts-wil).

Buts: 24e Bruttin 0-1. 70e Bateza 0-2. 81e R. Benhaky 0-3. 90e Born 0-4.

Moutier: Ducommun; Halbeisen; Léchenne, Fleury, Riemann; Vuilleumier (74e Chèvre), von Bergen, D. Chételat; Cremona (58e Gianandrea), Kroemer, P. Chételat.

Thoue: Joliat; Münstermann, Born, Marini, Imhof; Bruttin, Winkler, Heiniger (71e M. Benhaky), Speich; R. Benhaky (85e Balduini), Bateza. Notes: avertissements à Bateza (30e antijeu); von Bergen (45e jeu dur); M. Benhaky (36e antijeu). Moutier privé de Tallat (suspendu). Thoue joue sans Studer (suspendu) et Maier (blessé). (mai)

AUTRES GROUPES

Groupe 1: UGS - Montreux 0-3 (0-0). Martigny - Monthey 3-1 (2-0). Naters - Bulle 2-0 (2-0). Renens - Rarogne 0-1 (0-1). Stade Nyonnais - Stade Lausanne 1-1 (0-1). Vevey - Le Mont-sur-Lausanne 2-3 (1-2). Signal Bernex - Grand-Lancy 0-1 (0-0).

Classement: 1. Naters 20-31. 2. Renens 20-30. 3. Bulle 20-30. 4. Rarogne 20-27. 5. Vevey 20-24. 6. Martigny 19-19. 7. Montreux 20-19. 8. Stade Lausanne 20-19. 9. Stade Nyonnais 19-16. 10. Le Mont-sur-Lausanne 19-16. 11. Grand-Lancy 20-14. 12. Monthey 19-13. 13. Signal Bernex 20-13. 14. UGS 20-5.

Groupe 3: Red Star - Suhr 2-0 (0-0). Altstetten - Kölliken 6-0 (0-0). Schaffhouse - Klus-Balsthal 2-1 (1-1). Frauenfeld - YF Juventus 2-0 (2-0). Pratteln - St-Otmar 1-0 (0-0).

Classement: 1. Brühl 19-30. 2. Altstetten 20-30. 3. Frauenfeld 20-26. 4. Red Star 20-26. 5. YF Juventus 20-25. 6. Suhr 20-23. 7. Bülach 19-20. 8. Klus-Balsthal 20-17. 9. Schaffhouse 20-15. 10. St-Otmar 20-14. 11. Wiedikon 19-13. 12. Kölliken 20-13. 13. Pratteln 20-13. 14. Muri 19-11.

Groupe 4: Sursee - Buochs 0-0. Freienbach - Chiasso 4-2 (1-0). Mendrisio - Uznach 0-0. Zoug 94 - Tresa-Monteggio 2-0 (1-0). Stäfa - Ascona 2-2 (0-2).

Classement: 1. Freienbach 20-28. 2. Chiasso 19-27. 3. Ascona 20-26. 4. Zoug 94 20-25. 5. Sursee 20-24. 6. Buochs 18-20. 7. Mendrisio 19-19. 8. Vaduz 19-17. 9. Emmenbrücke 18-16. 10. Stäfa 19-16. 11. Tresa-Monteggio 20-15. 12. Glaris 17-14. 13. Coire 18-10. 14. Uznach 19-9. (si)

Football - Italie: la Juventus caracole en tête

Sur la voie royale

La Juventus, grâce à son impressionnant succès aux dépens de l'AC Milan (2-0) à San Siro, samedi en match avancé de la 25e journée du championnat d'Italie, s'est installée sur la voie royale qui devrait la conduire à la conquête du titre national.

La Juventus possède désormais neuf points d'avance sur Parme, battu au stade olympique par l'AS Rome (0-1), et rien ne semble devoir l'empêcher de remporter son seizième scudetto. Les Turinois, superbement organisés en défense et au milieu du terrain avec les précieux apports du Portugais Paulo Sousa et du Français Didier Deschamps, ont donné une leçon d'efficacité aux Milanais, champions en titre. La Juve a assuré son succès par deux buts de Fabrizio Ravanelli (41) et Gianluca Vialli (83), face à un adversaire toujours aussi peu inspiré dans le domaine offensif.



Fabrizio Ravanelli - Gianluca Vialli
Les «bianconeri» ont donné une leçon aux Milanais.

(Keystone)

Démission de Jupp Heynckes - L'entraîneur d'Eintracht Francfort, Jupp Heynckes, a démissionné de son poste hier à la surprise générale. Heynckes a pris sa décision en raison des mauvais résultats de l'équipe qui, battue 0-3 vendredi par Schalke 04, est actuellement treizième du championnat. (si)

TOUS AZIMUTS

ANGLETERRE
Coupe de la League, finale: Liverpool - Bolton 2-1 (1-0). Buts: 37e McManaman 1-0. 69e Thompson 1-1. 68e McManaman 2-1.

BELGIQUE
Première division, 28e journée: Standard de Liège - Lommel 1-0. Charleroi - Lierse 1-0. Saint-Trond - Alost 0-0. FC Malines - Anderlecht 1-1. Royal Anvers - Beveren 0-0. RWD Molenbeek - Ekeren 0-0. La Gantoise - RC Liège 1-0. Ostende - Cercle de Bruges 0-2. FC Bruges - Seraing 3-3.
Classement: 1. Standard Liège 28-44. 2. Anderlecht 27-42. 3. Club Bruges 26-37. 4. Alost 28-31. 5. Ekeren 27-30.

ÉCOSSE
Première division, 30e journée: Aberdeen - Kilmarnock 0-1. Celtic Glasgow - Motherwell 1-1. Dundee United - Glasgow Rangers 0-2. Hearts - Falkirk 0-1. Partick - Hibernian 2-2.
Classement: 1. Glasgow Rangers 30-59. 2. Motherwell 30-45. 3. Hibernian 30-43. 4. Celtic 29-41. 5. Falkirk 30-38.

FRANCE
Deuxième division, 34e journée: Nîmes - Alès 2-4. Châteauroux - Nancy 1-1. Toulouse - Marseille 0-2. Guingamp - Niort 0-0. Laval - Amiens 2-2. Perpignan - Red Star 1-2. Valence - Dunkerque 0-0. Mulhouse - Angers 1-1. Gueugnon - Le Mans 1-0. Beauvais - St-Brieuc 0-1. Charleville-Sedan 1-1.
Classement: 1. Guingamp 67. 2. Marseille 65. 3. Red Star 62. 4. Gueugnon 62. 5. Châteauroux 61.

HOLLANDE
Première division, 27e journée: NEC Nîmègue - Roda Kerkrade 3-1. Groningue - PSV Eindhoven 3-2. Utrecht - RKC Waalwijk 0-0. Volendam - Feyenoord 0-3. Sparta Rotterdam - NAC Breda 1-2. Heerenveen - Ajax Amsterdam 3-3.
Classement: 1. Ajax Amsterdam 27-47. 2. Roda Kerkrade 27-42. 3. PSV Eindhoven 27-38. 4. Twente Enschede 27-37. 5. Feyenoord Rotterdam 26-35. 6. Vitesse Arnhem 27-32. 7. Willem II Tilburg 28-31. (si)

BRÈVE

Tennis
La poisse pour Arantxa Sanchez
La blessure à la cheville que s'est faite l'Espagnole Arantxa Sanchez au tournoi de Hilton Head l'empêchera de jouer quelques semaines et lui coûtera sa première place au classement mondial du féminin. Arantxa Sanchez, qui est rentrée en Espagne, a renoncé au tournoi d'Amelia Island la semaine prochaine. Ce retrait inévitable replacera l'Allemande Steffi Graf en tête du classement WTA à compter du 10 avril.

Parme, décevant également en attaque, à l'image de ses deux attaquants, Gianfranco Zola et le Colombien Faustino Asprilla, très émoussés, a subi la loi de l'AS Rome et de son buteur argentin Abel Balbo, perdant ainsi pratiquement toutes chances de remporter le titre.

La Lazio, tenue en échec (0-0) à Crémone où le milieu de terrain anglais Paul Gascoigne a effectué le voyage avec ses camarades, préparant ainsi sa grande rentrée dans deux semaines, a rétrogradé à la cinquième place.

En revanche, l'Inter de Milan s'est imposé à Reggiana sur un but de Giuseppe Bergomi (1-0), à l'occasion de son 600e match en première division.

FRANCE: CONFUSION À LENS
Nantes a maintenu hier son invincibilité dans le championnat

de France de première division en partageant les points à Lens (1-1), à l'issue d'un match mouvementé qui s'est terminé dans la confusion avec l'exclusion notamment de trois joueurs nantais. Nantes ouvrirait le score par Capron dans les arrêts de jeu de la première mi-temps.

Dans la dernière minute de jeu, Makéléle ajoutait un second but pour les Nantais mais l'arbitre le refusait pour une faute préalable de Karembeu sur un joueur lennois à la limite de sa surface de réparation.

Le directeur de jeu annulé donc le but, excluait Karembeu qui avait déjà été averti et sifflait coup franc pour Lens. Sikora le tirait et logeait le ballon dans le but nantais. Avec Karembeu, N'Doram et Pedros ont également reçu un carton rouge contre un joueur expulsé à Lens, Dehu. (si)

Italie

- AS Roma - Parma 1-0
- AC Milan - Juventus 0-2
- Cremonese - Lazio Roma ... 0-0
- Fiorentina - Brescia 4-0
- Foggia - Padova 4-1
- Genoa - Bari 1-1
- Napoli - Sampdoria 2-0
- Reggiana - Inter Milan 0-1
- Torino - Cagliari 3-2

CLASSEMENT

1. Juventus	25	18	4	3	41-20	58
2. Parma	25	14	7	4	40-22	49
3. AS Roma	25	12	8	5	31-18	44
4. AC Milan	25	11	9	5	34-23	42
5. Lazio Roma	25	12	5	8	55-31	41
6. Fiorentina	25	10	9	6	44-37	39
7. Inter Milan	25	10	8	7	25-20	38
8. Torino	25	10	6	9	31-30	36
9. Sampdoria	25	9	8	8	38-27	35
10. Cagliari	25	9	8	8	28-35	35
11. Napoli	25	8	10	7	31-35	34
12. Bari	25	9	4	12	26-33	31
13. Foggia	25	7	11	25	35-28	28
14. Genoa	25	7	11	25	36-28	28
15. Cremonese	25	7	5	13	20-27	26
16. Padova	25	8	2	15	26-49	26
17. Reggiana	25	3	5	17	17-34	14
18. Brescia	25	2	6	17	13-45	12

Portugal

- Farense - Benfica 4-1
- Maritimo - Tirsense 1-0
- Salgueiros - Sp. Braga 0-0
- Boavista - Beira Mar 1-0
- Sporting - Madeira 4-0
- E. Amadora - Setubal 0-0
- Belenses - Leiria 0-0
- Chaves - Gil Vicente 2-1
- Guimaraes - FC Porto 0-1

CLASSEMENT

1. FC Porto	27	23	3	1	58-12	49
2. Sporting	27	19	7	1	47-15	45
3. Benfica	27	17	3	7	47-24	37
4. Guimaraes	27	14	6	7	45-35	34
5. Tirsense	27	12	4	11	30-25	28
6. Leiria	27	10	8	9	33-34	28
7. Boavista	27	12	4	11	33-36	28
8. Farense	27	11	5	11	31-34	27
9. Maritimo	27	10	7	10	31-35	27
10. Sp. Braga	27	9	6	12	38-28	24
11. Salgueiros	27	9	5	13	36-39	23
12. Belenses	27	8	6	13	24-27	22
13. Gil Vicente	27	7	12	24	31-22	22
14. E. Amadora	27	6	10	11	25-34	22
15. Chaves	27	8	6	13	26-40	22
16. Beira Mar	27	7	4	16	26-42	18
17. Madeira	27	5	7	15	22-44	17
18. Setubal	27	2	9	16	18-39	13

AVEC LES SANS-GRADE

3e ligue, groupe 1
Bôle II - Le Locle II 1-5

CLASSEMENT

1. Deportivo	13	11	1	1	47-16	23
2. Le Locle II	14	10	2	2	39-18	22
3. Etoile	13	9	2	2	46-26	20
4. La Sagne	13	8	1	4	31-17	17
5. Trinitaria	13	8	0	5	39-23	16
6. Les Bois	13	4	2	7	20-27	10
7. Superga	13	3	4	6	22-31	10
8. AS Vallée	13	4	2	7	26-36	10
9. Bôle II	14	4	2	8	27-41	10
10. Sonvilier	13	4	0	9	20-45	8
11. Floria	13	3	0	10	23-41	6
12. Ticino	13	2	2	9	20-39	6

Groupe 2
C. Portugais - Lignières 3-2
Boudry II - Cormaux 2-5
Béroche - Dombresson 2-2
Comète - Colombier II 1-1

CLASSEMENT

1. Corcelles	14	9	2	3	49-17	20
2. Cormaux	14	10	0	4	41-28	20
3. Comète	14	8	3	3	32-20	19
4. Béroche	15	4	7	4	24-26	15
5. C. Portugais	15	5	5	5	24-30	15
6. Colombier II	14	4	6	4	26-25	14
7. Coffrane	13	5	3	5	28-26	13
8. Boudry II	15	3	7	29	37-13	13
9. NE Xam. II	13	4	4	5	28-36	12
10. Lignières	15	4	4	7	23-29	12
11. Dombresson	14	3	4	7	20-38	10
12. Fleurier	14	0	7	7	22-34	7

4e ligue, groupe 1
Hauterive II - Valangin 12-0

CLASSEMENT

1. Hauterive II	11	9	0	2	51-21	18
2. Landeron II	10	8	0	2	37-12	16
3. Cressier I	10	7	0	3	38-21	14
4. Marin II	10	6	1	3	22-15	13
5. Font'mel. II	10	5	1	4	31-19	11
6. Lignières II	10	4	0	6	22-32	8
7. Espagnol NE	10	2	2	6	19-22	6
8. St-Blaise II	10	2	2	6	22-38	6
9. Cormaux II	10	1	3	6	17-33	5
10. Valangin	11	2	1	8	17-63	5

Groupe 3
Môtiers - Saint-Sulpice 3-3

CLASSEMENT

1. Couvet	10	10	0	0	54-4	20
2. Travers	10	9	0	1	42-13	18
3. Le Parc Ia	10	5	1	4	29-18	11
4. Superga II	10	5	1	4	31-33	11
5. La Sagne IIa	10	4	2	4	30-30	10
6. Saint-Sulpice	11	3	4	4	24-38	10
7. Blue Star	10	2	5	3	23-32	9
8. Môtiers	11	1	3	7	20-48	5
9. Pts-Martel II	10	2	0	8	21-34	4
10. Buttes	10	1	2	7	12-37	4

5e ligue, groupe 1
Couvet II - Fleurier IIb 1-4
Helvetia II - P-Martel III 5-1

CLASSEMENT

1. Béroche III	12	9	2	1	71-14	20
2. Boudry III	13	9	2	2	67-29	20
3. Helvetia II	14	10	0	4	58-28	20
4. Bevaix II	12	8	1	3	72-40	17
5. Fleurier IIb	13	7	3	3	67-22	17
6. Auvernier II	12	6	3	3	37-28	15
7. Cant.-Milan	13	5	3	5	25-38	13
8. AS Vallée II	11	4	1	6	30-55	9
9. Couvet II	13	3	1	9	22-49	7
10. P.-Martel III	13	2	1	10	26-60	5
11. Blue Stars II	11	2	0	9	17-74	4
12. Môtiers II	13	1	1	11	23-78	3

Groupe 2
Auvernier - Béroche II 6-2
Bevaix - Noiraigue II 3-0

CLASSEMENT

1. Auvernier	11	8	3	0	54-16	19
2. Bevaix	11	7	3	1	38-9	17
3. Noiraigue II	11	6	3	2	27-17	15
4. Corcelles II	10	4	5	1	22-17	13
5. Colomb. III	10	4	2	4	15-22	10
6. Gen./Coff.	10	3	2	5	22-20	8
7. Helvetia	10	3	2	5	16-19	8
8. Cortaillod II	10	2	3	5	23-28	7
9. Béroche II	11	3	1	7	18-34	7
10. Comète II	10	0	10	12	65-0	0

JURA

2e ligue, groupe 2
Boujean 34 - Aarberg 2-0
Langenthal - Herzogenb. 2-0
Bassecour - Reconvilier 0-4
Courtételle - Lamboing 3-0
Alle - Azzurri 0-0
Boncourt - Cornol 3-0

CLASSEMENT

1. Langenthal	14	12	0	2	29-9	24
2. Boujean 34	13	11	1	1	30-4	23
3. Courtételle	14	7	4	3	30-15	18
4. Reconvilier	14	6	3	5	28-23	15
5. Herzogenb.	14	7	1	6	19-16	15
6. Boncourt	14	7	1	6	20-21	15
7. Alle	14	5	2	7	21-25	12
8. Cornol	14	5	2	7	21-27	12
9. Lamboing	14	5	0	9	15-21	10
10. Aarberg	14	5	0	9	15-23	10
11. Azzurri	13	3	2	8	13-24	8
12. Bassecour	14	1	2	11	10-43	4

3e ligue, groupe 6
Büren-a - Corgémont 0-4
Nidau - Lyss Ia 1-0
Ceneri - Longeau 0-0

CLASSEMENT

1. Nidau	14	11	3	0	42-9	25
2. Longeau	13	8	3	2	40-7	19
3. Aurore	13	6	3	4	25-20	15
4. Mâche	12	6	2	4	22-17	14
5. Perles	13	5	3	5	28-29	13
6. Evillard	13	6	1	6	23-27	13
7. Lyss Ia	14	5	3	6	19-25	13
8. Büren-a	13	4	4	5	23-24	12
9. Orpond	13	4	4	5	18-21	12
10. Corgémont	14	5	2	7	24-36	12
11. Agerten b	12	1	3	8	9-27	5
12. Ceneri	14	1	3	10	16-47	5



JURA

Groupe 7
Courtételle - Tramelan 0-1

CLASSEMENT

1. Les Breuleux	13	12	0	1	34-12	24
2. Courroux	13	10	1	2	30-10	21
3. Court	13	7	4	2	38-26	18
4. Tramelan	14	6	5	3	31-21	17
5. Moutier	13	6	3	4	24-15	15
6. Bévillard-M.	13	6	2	5	25-18	14
7. Mervelier	13	5	1	7		

Cyclisme - Tour des Flandres: victoire de Johan Museeuw

En homme fort

Le Tour des Flandres n'a pas pâti de l'absence du Français Laurent Jalabert, dominateur du début de saison avec ses succès dans Paris - Nice, Milan - San Remo et au Critérium International de la Route. Avec le Belge Johan Museeuw (29 ans et demi), c'est un autre homme fort qui s'est imposé sans coup férir, au terme des 271 km. La Belgique compte désormais cinquante-huit vainqueurs en septante-neuf éditions de «son championnat du monde».

Le coureur de l'équipe Mapei-GB, celle de Tony Rominger (absent en Belgique), a démarré dans le Grammont, où il a lâché son dernier accompagnant, l'Italien Fabio Baldato. Museeuw évitait ainsi le retour de son ennemi intime Andrei Tchmil. Le Moldave revenait sur Baldato, dans le Bosberg, mais l'Italien trouvait les ressources nécessaires pour assurer la seconde place à près d'une minute et demie de l'irrésistible Museeuw.

Le Flamand prend également la tête du classement de la Coupe du monde après deux des dix épreuves. Douzième de Milan - San Remo (cinq points), il compte donc désormais cinquante-cinq points et cinq d'avance sur Jalabert. Museeuw n'est pas le seul coureur à avoir réussi à marquer des points dans les deux épreuves. Son dauphin Baldato était déjà dixième de Milan - San Remo. Michele Bartoli, un Italien qui n'a pas encore 25 ans, cinquième en Italie, septième en Belgique, a l'étoffe d'un futur grand. Il se retrouve ex aequo avec son idole Claudio Chiappucci, qui compte les mêmes classements que lui, mais inversés (8e à San

Remo, 5e à Merbeke). Le Danois Jesper Skibby (6e, puis 9e).

PRONONCEZ «MUSÉE» Museeuw mérite amplement son succès. En 1993, le Belge s'était déjà imposé. Il avait, alors, démarré un peu plus tôt, juste avant le Mur de Grammont. Mais, Frans Maassen (malade, le Hollandais a dû renoncer, cette fois) lui résistait jusqu'à l'arrivée où la pointe de vitesse de Museeuw (prononcez: Musée, si vous voulez faire plaisir au Belge) fit merveille.

Le coureur de Varsenare, après avoir été contraint à plusieurs efforts pour ne pas laisser filer les différents groupes de tête, prit les choses en main à 33 km de l'arrivée. Dans l'antépénultième bosse du parcours, Berendries, seuls Tchmil, Bartoli, Sciandri et Ballerini suivaient son démarrage. Baldato fit la jonction plus tard.

L'équipe Mapei-GB mérite, elle aussi, amplement ce triomphe. Avant Museeuw, c'est déjà la formation italo-belge qui avait façonné la course. L'Italien Andrea Tafi (vainqueur en 1991 du Tour du Latium devant le Suisse Laurent Dufaux) avait pris la poudre d'escampette après 33 km de course et restait seul en tête durant 175 kilomètres. Chapeau!

SUISSES DISCRETS

Seuls quatre Suisses figuraient au départ. Le Thurgovien Rolf Järmann, vainqueur, il y a deux ans, d'une course Coupe du monde (l'Amstel Gold Race en Hollande) avait promis de tenter quelque chose. Il l'a fait dans la limite de ses moyens dans les premiers monts. Pour le reste, il était tenu au jeu d'équipe (en faveur de Baldato et Sciandri). Beat Zberg, lui, œuvrait pour Chiappucci, alors que le Tessinois Felice Puttini et son équipier de la formation transalpine «Refin», Heinz Imboden, ne furent guère vus en tête du peloton. (si)



Johan Museeuw Vainqueur pour la seconde fois à Meerbeke. (Keystone)

MUSEEUW EN BREF

Nom: Museeuw. Prénom: Johan. Date de naissance: 13 octobre 1965 à Varsenare (Belgique). Etat-civil: marié, père d'un enfant (Gianni). Domicile: Gistel, près d'Ostende. Professionnel depuis: 1988. Ses équipes: ADR (1988/1 victoire. 1989/4), Lotto (1990/11. 1991/11. 1992/9), GB-MG (1993/9. 1994/9), Mapei-GB (1995/3). Classement mondial: sixième. Palmarès: 57 victoires en 8 saisons. Champion de Belgique en 1992. Vainqueur de cinq classiques: Tour des Flandres 1995, 1993, Amstel Gold Race 1994, Paris -Tours 1993, Championnat de Zurich 1991. Quatre semi-classiques: Trofeo Laigueglia/It 1995, Kuurne - Bruxelles - Kuurne 1994, GP Wielerevue/Be 1992, GP E3 de Harelbeke/Be 1992. Vingt-deux étapes, dont: deux au Tour de France (1990) et deux au Tour de Suisse (1994, 1993). Vingt-cinq courses d'un jour/criteriums. (si)

Tyson s'entraîne - Mike Tyson a déjà commencé à s'entraîner en perspective du premier combat de boxe qu'il disputera depuis sa sortie de prison, a déclaré samedi le promoteur Don King en précisant qu'aucune date n'avait encore été arrêtée. (si)

Tour du Pays basque

Rominger attendu

Le Suisse Tony Rominger, vainqueur de l'épreuve ces trois dernières saisons, tentera de remporter à nouveau le Tour du Pays basque, dont le départ est donné aujourd'hui à Zegama.

A l'exception de l'Espagnol Miguel Indurain, de nombreuses vedettes s'aligneront au départ, comme le Russe Evgueni Berzin, l'Italien Gianni Bugno, le Suisse Alex Zülle ou les Français Laurent Jalabert et Luc Leblanc. Au total, 22 équipes, soit 176 coureurs, participeront à cette épreuve exigeante et montagneuse (17 cols) de 799 kilomètres, divisée en 5 étapes.

La tâche de Rominger sera d'autant plus difficile que le coureur helvétique ne sera pas aussi en forme que les années précédentes, où la course basque était l'occasion d'une dernière mise au point avant le Tour d'Espagne. Car, à partir de cette année, la Vuelta, dont les trois précédentes éditions ont été également remportées par Rominger, aura lieu en septembre. (si)

«Le gentil Johan» s'est façonné un joli palmarès Un «perdant» qui gagne...

Johan Museeuw, longtemps affublé de l'étiquette de «perdant», et qui avait comme surnom «le gentil Johan», est resté gentil, avenant, mais s'est façonné, en huit ans, un joli palmarès de gagneur: cinq classiques (deux Tours des Flandres, Paris - Tours, le Championnat de Zurich, l'Amstel Gold Race), quatre semi-classiques, vingt-deux victoires d'étapes et vingt-cinq autres succès dans des courses d'un jour, lui valent un total de cinquante-sept bouquets de vainqueur en huit saisons.

Avec ses deux succès dans le «Ronde», le voilà à la hauteur d'Eddy Merckx. Trois coureurs ont gagné à trois reprises ce «Ronde» (nom flamand du Tour des Flandres): les Belges Achille Buysse (1940, 1941, 1943) et Eric Leman (1970, 1972, 1973), ainsi que «le plus Flahute des Italiens», Fiorenzo Magni (1949, 1950, 1951).

La Suisse a joué un rôle essentiel dans le développement de

Johan Museeuw. En 1991, en remportant le Championnat de Zurich, il franchit un premier palier. En 1993, en s'emparant de son premier maillot jaune de sa carrière (au Tour de Suisse), il prit aussi conscience qu'il n'était pas qu'un simple sprinter. Marié, il répugne désormais à se frotter aux emballages finaux.

Son étiquette de «gentil», Museeuw l'a jetée par-dessus bord à la faveur d'une querelle, qui était encore le sel de ce Tour des Flandres, avec Andrei Tchmil. Museeuw sentit ses forces décuplées, dès qu'il apprit que Tchmil était parti en contre derrière lui et Baldato. Le Russe de Moldavie est devenu son ennemi plus ou moins déclaré, depuis qu'il refusa de faire allégeance au sprinter flamand au temps commun passé chez GB-MG.

Aux mondiaux d'Oslo, Tchmil ignorait encore une fois son coéquipier. «J'ai payé moi-même l'inscription de la fédéra-

tion moldave, ce n'est pas pour sacrifier mes chances à un Belge» avait déclaré Tchmil, dès lors prié d'aller voir ailleurs que chez GB-MG. Il faut dire qu'en 1993, le Moldave n'avait pas encore de palmarès. L'an passé, Tchmil se mettait deux fois en travers du chemin de Museeuw. Dans Paris - Roubaix, objectif déclaré de Museeuw, l'attaque de Tchmil enterrait les chances belges. Les Belges avaient vu la victoire de l'ex-coureur de l'URSS avec des sentiments contradictoires (Tchmil faisait tout de même partie de l'équipe belge Lotto).

Mais, alors qu'il était entendu que Museeuw allait revenir dans la seule formation de haut niveau de son pays, Lotto ne pouvait décemment chasser, condition sine qua non du retour de Museeuw, le vainqueur de la course mythique par excellence. Bon gré malgré, Museeuw devait poursuivre son exil. Pour son plus grand bien. (si)

Classements

Tour des Flandres (St-Nicolas - Merbeke, 261 km): 1. Museeuw (Be/Mapei) 6 h 36'24" (moy. 39,506 km/h). 2. Baldato (It) à 1'27". 3. Tchmil (Rus). 4. Chiappucci (It) à 2'03". 5. Bortolami (It). 6. Skibby (Dan). 7. Bartoli (It) à 2'05". 8. Ekimov (Rus) à 3'25". 9. Sciandri (GB). 10. Ballerini (It) à 3'28". Puis les Suisses: 33. Zberg à 8'39". 65. Imboden à 13'53". Coupe du monde (après 2 des 10 épreuves): 1. Museeuw (Be) 55. 2. Jalabert (Fr) 50. 3. Baldato (It) 43. 4. Fondriest (It) 40. 5. Bartoli (It) et Chiappucci (It) 32. Par pays: 1. Italie 246. 2. Belgique 55. 3. France 50. (si)

PMUR

Demain à Vincennes, Prix Kissa, trot-attelé, (réunion II, 3e course, 2850 m, 21 h 14).

Cette rubrique vous est offerte par un dépositaire local du PMU:

Restaurant Cortina

Rue du Bois-Noir 39 2300 La Chaux-de-Fonds Tél. 039 269 335



Seule la liste officielle du PMU fait foi.

	CHEVAL	MÈTRES	DRIVER	ENTRAÎNEUR	COTE	PERF.	NOTRE OPINION
1	Betty-de-la-Sauge	2850	L.-D. Abrivard	L.-D. Abrivard	23/1	da4m3a	3 Bien engagé au premier échelon, il vient de réaliser deux bonnes perfs et sera probablement plébiscité.
2	Brenice-Potterie	2850	J. Lepennetier	J. Lepennetier	19/1	0aDa0a	5 Si elle daigne courir correctement, elle sera dangereuse au premier échelon.
3	Buenaventura	2850	C. Chalou	C. Chalou	5/1	1a2aDa	15 Après des problèmes de maladie, elle s'affirme à nouveau.
4	Bombe-Mans	2850	S. Pelletier	S. Pelletier	15/1	6m2m2a	18 Excellente fin février, si elle répète elle fera l'arrivée.
5	Cybele-de-Mai	2850	J. Verbbeck	J.-L. Peupion	8/1	0aDa0a	11 Vient de prouver sa bonne forme, pas toujours sage elle peut mettre tout le monde d'accord..
6	Bravoure-Gede	2850	C. Bezier	C. Bezier	19/1	0a0aDa	10 A l'issue d'un bon parcours, elle est capable de prendre une place sur sa forme.
7	Belle-de-la-Rance	2850	G. Verva	J.-L. Peupion	12/1	0a0aDa	9 Il n'est plus le même, mais si il se retrouve, il peut donner chaud aux favoris.
8	Berceuse-d'Amour	2875	C. Bigeon	C. Bigeon	14/1	6a2aDa	12 Elle détient une belle chance dans ce lot et sera à suivre de près.
9	Cold-Cold-Heart	2875	J. Bethouart	J. Bethouart	10/1	5aDa1a	LES REMPLAÇANTS : 14
10	Bande-à-Part	2875	J.-M. Bazire	Y. Dreux	11/1	2a4a7m	A peu couru cet hiver et sur sa fraîcheur elle garde une chance.
11	Balerine-de-Sygi	2875	Y. Dreux	Y. Dreux	7/1	4aDa4a	16 A fortement déçu la semaine passée, et doit un rachat à ses supporters.
12	Carina-du-Buisson	2875	B. Oger	L. Verroken	6/1	Da2a5a	
13	Belote-de-Vrie	2875	N. Roussel	R. Baudron	15/1	0a7a5a	
14	Caolica-de-Suce	2875	A. Roussel	A. Roussel	17/1	7a(94)0a	
15	Bayonne	2875	P. Levesque	P. Levesque	8/1	2aDa(94)	
16	Brita	2875	A. Laurent	J. Despres	18/1	0a1a6a	
17	Boule-Noire	2875	A.-P. Bezier	A.-P. Bezier	35/1	0a0a7a	
18	Boxane	2875	P. Billon	P. Billon	9/1	3a0aDa	

IMPAR-PRONO
3*
5*
15*
18
11
10
9
12
*BASES

COUP DE POKER
10
AU 2/4
3 - 15

AU TIERCÉ
POUR 16 FRANCS
3 - 5 - X

IMPAR-SURPRISE
17
3
18
5
16
2
13
9

Hockey sur glace - LNA, pour le titre: Klotten à nouveau sacré

La passe de trois

● KLOTEN - ZOUG 4-3
(0-1 2-2 2-0)

Les Aviateurs ont su attendre leur heure pour s'imposer chez eux dans le quatrième match de la série contre Zoug. Klotten aime faire la fête et n'a pas manqué l'occasion d'en faire une nouvelle Samedi. Ainsi, pour la troisième année consécutive, la formation du président Jürg Ochsner a décroché le titre sur sa propre patinoire. Cette année, elle a battu Zoug après avoir imposé deux fois son style face à FR Gottéron.

Klotten
Patricia MORAND/ROC

Lors de ce dernier match, les Zougois devaient gagner s'ils ne voulaient pas mourir. Ils ont donc retroussé leurs manches et pris très vite la direction des opérations. Dans le tiers médian, ils ont rapidement doublé et même triplé la mise. Mais ils étaient toujours à la merci d'un retour de Klotten qu'on sentait se renforcer au fil des minutes. Wäger est alors entré en scène. Sachant se faire oublier, le buteur du Schluefweg a remis en selle ses coéquipiers avec deux réussites de belle facture. «Il n'y a rien à dire, reconnaît Jim Koff. Ses buts sont superbes.» Par contre, dans le troisième tiers, les Zougois ont fait des erreurs. «Ce sont des fautes qui nous ont coûtés cher. Sur le troisième but, Schöpf relâche et sur le qua-

trième, nous perdons le puck à la ligne bleue.» Erni a alors déclenché le délire d'un puissant «back-hand»!

En fait, les Zurichois ont été les plus patients. «Jusqu'à la fin, nous avons eu des chances, constatait Jim Koff. Nous nous sommes battus jusqu'au bout. Au coup de sifflet final, j'étais déçu parce que c'est toujours difficile de perdre d'un but. Mais Klotten a bien joué. Il était meilleur que nous en infériorité numérique. Tout au long de la saison, notre équipe a été très agressive et a joué avec le cœur. Nous avons retrouvé tout ça ce soir.»

Et l'entraîneur de conclure: «Nous avons toujours progressé dans cette finale. Je regrette encore le premier match où nous n'avons pas montré notre véritable visage. Nous avons perdu alors l'avantage de la glace.» Le président Egli tire tout de même un bilan positif: «Zoug a créé la surprise et vécu une excellente saison sur le plan sportif et drainé la sympathie de nombreux spectateurs.»

SIMPLEMENT HEUREUX

Les Zougois ont félicité les champions dans leur vestiaires, mais la fête était pour les Aviateurs. «Je suis simplement heureux», déclarait Oliver Hoffmann. Les joueurs sont tombés les uns après les autres dans les bras d'Alpo Suhonen devenu l'entraîneur-miracle. L'espace des play-off. Hollenstein a même laissé couler quelques larmes qu'il a vite essuyées avec son maillot. Et Suhonen était ému à l'heure des commentaires: «Sur le moment, c'est sans doute le meilleur souvenir



Roman Wäger - Felix Hollenstein

Le genre de scènes dont le public du Schluefweg ne se lasse pas. (Keystone)

de ma carrière. Depuis que j'ai repris l'équipe, nous avons surtout travaillé sur le plan émotionnel. Mes prédécesseurs ont bien travaillé, sinon l'équipe n'aurait jamais pu jouer ainsi. A mon arrivée, tous les joueurs ont pris leurs responsabilités.» L'entraîneur zurichois relève encore: «Pour la première fois dans ces play-off, j'ai vraiment eu l'impression, ce soir, que nous jouions à domicile. Le public a été fantastique.»

Depuis 1990 à Klotten, le défenseur suédois Anders Eldebrink a fêté trois titres nationaux. Durant chaque saison, il a été la clé de voûte d'une formation très équilibrée. Il a annoncé son retrait de la compétition. «Ces trois dernières années ont été les plus belles de ma vie de sportif. Avec trois titres, c'est normal. Je pense que je serais

entraîneur la saison prochaine, mais il faut encore voir...»

L'IMPORTANCE DE LUGANO

Appelé juste avant les play-off pour assister Alpo Suhonen, Ernst Bruderer était déjà l'assistant d'Evenson les deux années précédentes. Après ce troisième titre, il retournera dans l'enseignement. «J'ai trouvé Suhonen très ouvert et très direct. Il faut remercier le président Ochsner d'avoir fait le bon choix.» Bruderer remercie aussi Lugano. «Notre série contre les Tessinois a été la clé de notre succès dans tous ces play-off. Nous avons été confronté à tous les choix tactiques et pu faire un inventaire de nos possibilités. Après notre premier match des quarts de finale, l'équipe était très fatiguée. Mais en play-off, il faut se

battre et garder un certain esprit.»

Septième de la «regular season», Klotten a été en forme au bon moment. En finale, le style nordique a eu le dessus sur le style canadien des Zougois. «La série n'a pas été aussi belle que les deux finales contre FR Gottéron, avoue Ernst Bruderer. Je n'enlève aucun mérite à Zoug et ne veut pas l'accuser. Mais les amoureux du hockey ont préféré les deux finales précédentes. Contre un style différent, nous avons trouvé cependant une nouvelle motivation.»

La fête, elle, a été aussi belle que les années précédentes et comme d'habitude, le manager Roland von Mentlen avait déjà préparé ses petits cadeaux de champion. Après la cravatte, place au t-shirt. P.M.

PARTI PRIS

Chapeau!

Au soir du 21 février dernier, il ne se trouvait sans doute aucune personne avertie - ou prétendue telle... - des choses du hockey sur glace pour oser miser le moindre puck sur les chances de Klotten de conserver son titre national. Battus ce soir-là par Bienne, les «Aviateurs» terminaient finalement septièmes de la phase qualificative. Un résultat d'autant plus décevant qu'il s'accompagnait d'une différence de buts négative. De quoi inquiéter des dirigeants qui tranchèrent alors dans le vif. Appelé à la rescousse, le Finlandais Alpo Suhonen, ancien entraîneur de Zurich, mais aussi journaliste, présentateur de télévision, acteur et en dernier lieu producteur de théâtre dans son pays, a su redresser la barre. Le cinglant revers (5-0) concédé à Lugano en ouverture des play-off fit en quelque sorte office de détonateur qui mit les Zurichois sur la voie du titre. Car depuis lors, les gens du Schluefweg ont survolé la compétition. Lugano dans un premier temps, Bienne par la suite, Zoug finalement n'ont pu que constater la supériorité d'une équipe qui semble bel et bien maîtriser la faculté d'évoluer à son meilleur niveau au moment voulu.

A l'heure de dresser le bilan d'une saison mouvementée, d'aucuns ne manqueraient sans doute pas de mettre en exergue le fait qu'une fois de plus le vainqueur de la saison régulière n'aura pas été couronné. La formule est ainsi faite, qui n'autorise pas le moindre relâchement à l'heure où le printemps frappe à la porte. Pour avoir su travailler dans cette seule et unique perspective, les «Aviateurs» méritent un grand coup de chapeau.

Klotten champion suisse, il n'y a guère que les inconditionnels de Zoug qui la trouveront saumâtre. Eminentement sympathique, la troupe dirigée par Jim Koff aura apporté à cette compétition une touche d'exotisme dont personne n'aura eu à se plaindre.

Klotten champion suisse, c'est aussi le sacre logique du plus grand club formateur du pays. La jeunesse et la fougue des jeunes loups que sont les Klöti, Kout, Bayer, Sigg, conjuguée à l'expérience et à la classe des Wäger, Hollenstein et autres Pavoni ou Celio et au sérieux d'un duo d'étrangers sans doute moins spectaculaires que d'autres mais tout autant efficaces, aura permis au club du bouillant président Jürg Ochsner de signer un remarquable triplé dont personne n'osera contester la légitimité.

Chapeau, champion!
Jean-François BERDAT

Ski nordique - Championnats suisses à Entlebuch

Bilan jurassien satisfaisant

Les fondeurs suisses en ont (enfin!) terminé avec leur saison lors des championnats nationaux des longues distances. Bilan: André Jungen succède à Jeremias Wigger (9e à 4'45") sur les tablettes du 50 kilomètres; Sylvia Honegger conserve son titre sur 30 kilomètres, et ce pour la troisième année de suite (son quatrième titre sur la distance); le Zurichois Felix Kunz entre pour la postérité au palmarès des juniors (30 kilomètres).

Au bilan toujours, beaucoup de mécontentements, les organisateurs ayant imposé à la Fédération suisse de ski (FSS) d'organiser cinq courses le même jour - les juniors dames et les juniors de première année se sont affrontés sur quinze kilomètres (victoire de la Grisonne Andrea Huber et du Bernois Simon Trachsel).

INADMISSIBLE

L'heure de départ du «marathon» étant planifiée à 11 heures, corollaire, les conditions de course seraient difficiles, engendreraient rognés et abandons (22, soit le tiers des partants!). «Il est inadmissible de fixer une heure de départ à onze heures (réd: initialement elle était prévue à midi!), lâchent et André Rey le Jurassien des Cernets (8e à 4'41") et le spécialiste de biathlon Jean-Marc Chabloz (11e à 5'00").

Première constatation: les sélectionnés de Thunder Bay ont pris une claque. A l'image de Jeremias Wigger (19e au Canada). De fait, au fil des kilomètres ils s'effaçaient laissant André Jungen s'en aller vers une victoire que personne ne lui contesta. En revanche, agréable surprise pour les Romands: émergeant

de l'arrière (il avait été gêné par une chute) le Combi Gilles Berney s'en alla quérir une médaille de bronze inattendue.

DUMONT LA SURPRISE

Au chapitre des Jurassiens, André Rey s'est montré le meilleur. «Après trois tours je songeais pourtant à abandonner! Je ne glissais pas, la structure de la semelle de mon ski étant trop molle...» Puis d'avouer ses satisfactions, tout en soignant une crampe à la cuisse droite: «D'après la forme que je tenais depuis dix jours, j'étais conscient de mon retour au premier plan. Mais de là à prendre une huitième place, en skating de surcroît et dans ces conditions de neige épouvantables, je n'osais tout envisager une place dans les dix premiers. Certes, les conditions sont les mêmes pour tous. Après c'est une question de ski, puis de loterie...»

Ensuite, André Rey de tirer le bilan des Jurassiens (relevant de maladie, Steve Maillardet est 14e à 7'34"): «Je suis surpris de trouver Gilles Dumont en aussi bonne place (réd: le Loclois est 21e à 10'32"), pour un gars qui est venu tard à la compétition. Quant à Christophe Frésard (réd: 22e à 10'37"), je pense qu'il est un petit peu en dessous de ses possibilités. Mais c'est un jeune coureur au bénéfice d'une bonne marge de progression...»

Puis d'affirmer: «Le Giron jurassien est à la recherche de nouveaux talents. Avec le travail qui se fait, nul doute que des jours meilleurs se profilent à l'horizon.» Un André Rey qui sera encore en piste l'hiver prochain à Klosters (29 et 30 mars). «Dans une course qui se déroulera en style classique, style dans lequel je suis à l'aise» conclut le douanier du Locle.

Pour le reste, au bilan du Giron, on retiendra la neuvième place de Nielle Matthey (Le Locle) chez les dames juniors. Où Deborah Maerli (La Vue-des-Alpes) et Laurence Simont-Vermot (La Brévine), traînant un reste de refroidissement, sont restées en-dessous de leur valeur (respectivement 14e et 15e). Chez les juniors de première année, le Brévinier Johan Schmid a obtenu une excellente huitième place.

CLASSEMENTS

Salwedli / Sörenberg (Lu). Championnats suisses. Dames. Fond 30 km (libre, départ en ligne): 1. Honegger (Gibswil) 1h33'45". 2. Mettler (Schwellbrunn) à 1'18"5. 3. Albrecht (Lax) à 1'29"7. Dames juniors (15 km): 1. Huber (Alpina Saint-Moritz) 47'47". Puis: 9. N. Matthey (Le Locle) à 5'55". 14. Maerli (Le Vue-des-Alpes) à 7'49". 15. Simon-Vermot (La Brévine) à 8'03". Messieurs (50 km, libre, départ en ligne): 1. Jungen (Adelboden) 2h36'31. 2. Rauch (Scuol) à 32". 3. Berney (Le Brassus) à 1'18. Puis: 8. Rey (Cernets-Verrières) à 4'41. 14. Maillardet (La Côte-aux-Fées) à 7'34". 21. Dumont (Le Locle) à 10'32". 22. Frésard (Saignelégier) à 10'37". 28. Borel (La Brévine) à 14'31". 32. Châtelain (Saignelégier) à 16'56". 50. Oppliger (Mont-Soleil) à 31'01". 51. Fattou (Chauxmont) à 31'34". 52. Worthington (Chauxmont) à 38'20". Juniors I (15 km): 1. Trachsel (Zweisimmen) 42'43". Puis: 8. J. Schmid (La Brévine) à 2'23". 26. E. Matthey (Le Locle) à 4'05". Juniors II (30 km): 1. Kunz (Am Bachtel) 1h17'39". Puis: 24. Wyssbrod (Les Breuleux) à 10'38". 26. M. Schmid (La Brévine) à 11'36". P.-H. B.

Schluefweg: 6800 spectateurs (guichets fermés).

Arbitre: M. Stalder.

Buts: Ire Kessler (Antisin) 0-1. 23e Fergus 0-2. 25e Steffen (Mazzoleni) 0-3. 29e Wäger (Johansson, Kout) 1-3. 33e Wäger (Eldebrink) 2-3. 43e Johansson (Hollenstein, Eldebrink, à 5 contre 4) 3-3. 47e Erni 4-3.

Pénalités: 4 x 2' contre Klotten, 5 x 2' contre Zoug.

Klotten: Pavoni; Sigg, Eldebrink; Bruderer, Klöti; Kout, Bayer; Hollenstein, Johans-

son, Wäger; Erni, R. Meier, Hoffmann; Celio, Diener; Della Rossa, Ochsner, Holzer. Zoug: Schöpf; Schafhauser, A. Künzi; T. Künzi, Kessler; Mazzoleni, Fazio; Horak; Antisin, Yaremchuk, Muller; Aebersold, Fergus, Neuenschwander; P. Fischer, Steffen, D. Meier.

Notes: Schöpf retient un pénalty de Johansson (30e). Tir sur les montants d'Eldebrink (25e), Fergus (31e), Bruderer (48e) et Antisin (55e). Zoug joue sans son gardien durant les 56 dernières secondes.

LNB, finale: Grasshopper égalise

Décision demain à Malley

● GRASSHOPPER - LAUSANNE 5-4 (2-2 2-0 1-2)

On ne connaîtra que demain l'équipe qui prendra la place de Bienne en LNA la saison prochaine. Au Neudorf, devant 1500 spectateurs (guichets fermés), Grasshopper a en effet remporté par 5-4 le quatrième match de la série finale aux dépens du HC Lausanne et les deux équipes se retrouvent ainsi à égalité, deux victoires partout.

Tout avait pourtant bien commencé pour les Vaudois, qui menaient à la marque 2-0 après onze minutes de jeu, grâce à des réussites de Stoffel et Pasquini. Mais, là aussi, l'équipe recevant devait réagir de manière spectaculaire et le score passait de 0-2 à 4-2 entre la 13e et la 33e minute.

Lausanne pouvait pourtant revenir à la hauteur de son adversaire dans l'ultime période, grâce notamment à une pénalité inutile subie par Warren Bruetsch. Mais ce dernier se rachat de belle manière en inscrivant le but de la victoire zurichoise (56e).

La saison des deux clubs se jouera donc demain, dans une

patinoire de Malley où l'on attend plus de 11.000 spectateurs...

Neudorf: 1500 spectateurs (guichets fermés).

Arbitre: M. Kunz.

Buts: 9e Stoffel 0-1. 11e Pasquini (Lapointe, Kossmann) 0-2. 13e Virta (Ayer, à 4 contre 3) 1-2. 19e Schenkel (Lüber, à 4 contre 5) 2-2. 21e Bruetsch (Lala) 3-2. 33e Paterlini (Schlagenhaut, Wick) 4-2. 48e Monnier (Verret) 4-3. 53e Gagnon (Desjardins, à 4 contre 4) 4-4. 56e Bruetsch (Ziegler) 5-4.

Pénalités: 11 x 2' contre chaque équipe.

Grasshopper: Kohli; Virta, Wick; Honegger, Ziegler; Ramholt, M. Schellenberg; Schlagenhaut, Schenkel, Paterlini; Lala, Ayer, Bruetsch; Hagemann, Furrer, Lüber. Lausanne: Kindler; Gagnon, Guignard; Burkart, Stoffel; Wyssen, Goumaz; Zenhäusern, Verret, Monnier; Bonito, Desjardins, Epiney; Lapointe, Kossmann, Pasquini. (si)

Les équipes en sont à 2-2.

PROCHAINE JOURNÉE

Mardi 4 avril. 20 h: Lausanne - Grasshopper (en direct à la TV).

Rendez-vous avec le futur: La nouvelle «FantasticLine» de ZUG.

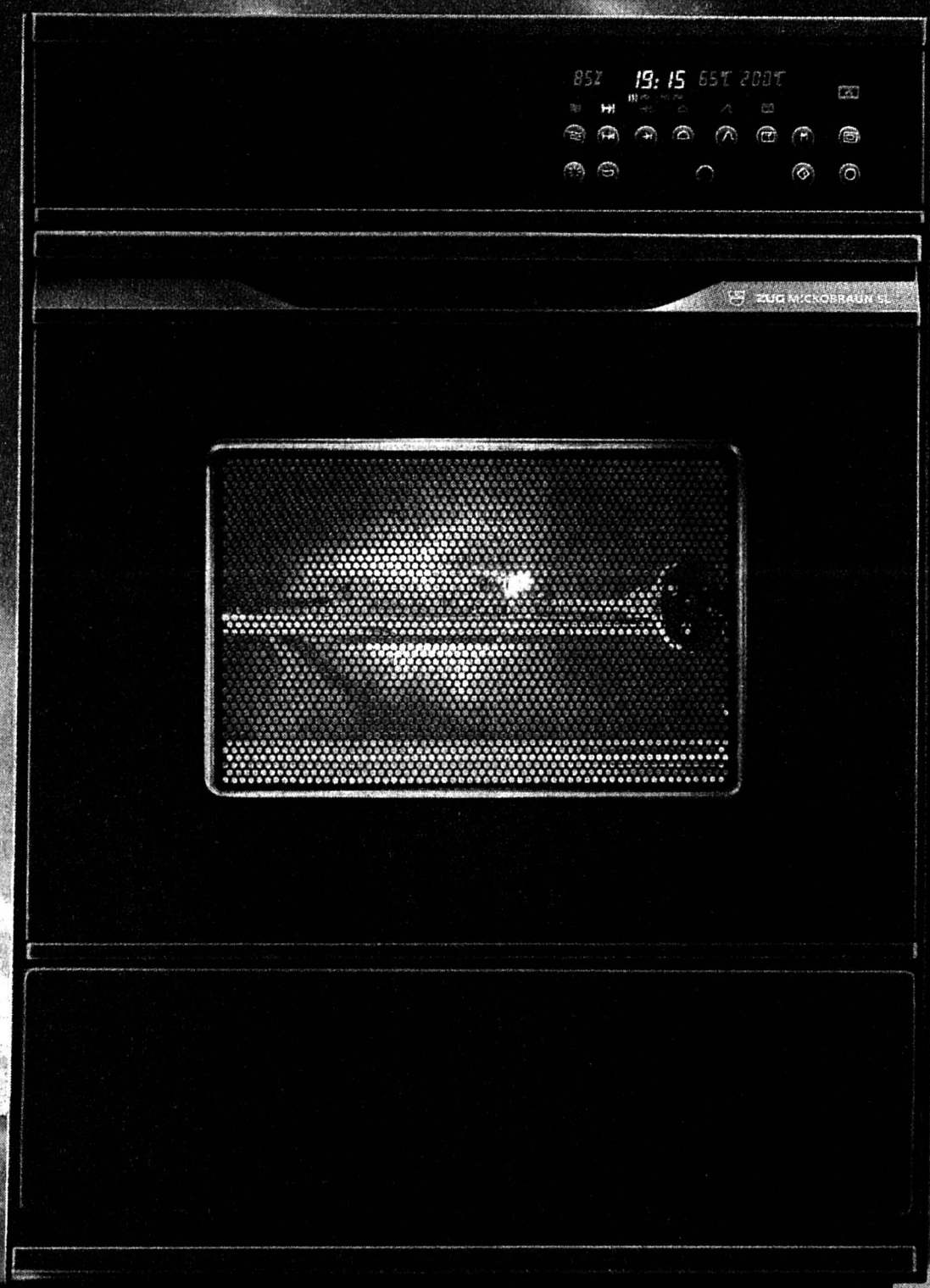

Une beauté fantastique: l'élégance exemplaire de la ligne, le ton Nero résolument moderne, la clarté du panneau de commande facilitant l'utilisation prouvent une fois de plus que ZUG décline l'innovation aussi sur le mode de la réussite esthétique et non pas sur ses seules compétences techniques. **Une simplicité fantastique:** la cuisson-douce-automatique - une grande nouveauté mondiale - et le «menu-memory» capable de sauvegarder pas moins de 40 programmes de cuisson et de rôtissage rendent le travail des cordons bleus encore plus simple, plus sûr, donc plus plaisant. **Des économies fantastiques:** la fonction «stand-by économique», l'«air-control» et l'indicateur de chaleur résiduelle -

trois innovations - posent de nouveaux jalons en matière d'économie d'énergie. C'est incroyable et tout bénéfique pour l'environnement, de consommer jusqu'à 30% d'électricité en moins...! Si vous désirez recevoir une documentation détaillée sur les innombrables atouts de la nouvelle «FantasticLine», un numéro vert gratuit est à votre disposition 24 heures sur 24:

155 56 56 pour une documentation.



L'avant-garde pour
cuisine et buanderie.

Lundi 3 avril 1995

Fête à souhaiter: Eugène

Lever: 7 h 08 18°
Coucher: 20 h 04Lever: 8 h 43 3°
Coucher: 23 h 427°
2000 mLac des Brenets
751,37 m
Lac de Neuchâtel
429,45 m

L'Impartial

Collectes de vêtements: affaire juteuse ou humanitaire?

La fripe se met à table

Il est tout aussi impensable pour certains de jeter à la poubelle un morceau de pain que de se défaire d'un vieux vêtement. Qu'à cela ne tienne! Quatre grands organismes ont pris très sérieusement en main la destinée d'une montagne de vieilles fringues, que l'ingratitude humaine avait trop vite reléguées au fond d'un tiroir rempli déjà à ras bord d'autres vieux souvenirs.

La charité bien ordonnée commence-t-elle toujours par soi-même? Depuis quelques années, Contex, Pontex, Satex et Texaid sont à la base d'associations d'œuvres d'entraide qui leur sont affiliées. Ces quatre grands organismes se partagent la presque totalité du marché des collectes de vêtements usagés en Suisse, soit quelque 20.000 tonnes par année de textiles divers.

Un autre organisme a réussi à faire sa place au soleil sur le marché de la récupération des fringues: Textura. Occupant une quarantaine de chômeurs, cette émanation d'Emmaüs recolle à elle seule plus de 1500 tonnes de vêtements par an.

Très bien organisés, tous ces organismes obtiennent des résultats optimaux en installant des conteneurs à des endroits stratégiques, dans presque chaque commune de Suisse. Outre les conteneurs, des sacs atterrissent deux fois par année dans toutes les boîtes aux lettres du pays. Chaque organisme gère son usine de recyclage selon des critères commerciaux et emploie ses propres collaborateurs.

Depuis fin novembre, les habitants de La Chaux-de-Fonds et de Neuchâtel peuvent également se débarrasser facilement et à tout moment de leurs vêtements usagés et de leur linge de maison. Deux conteneurs placés devant le Foyer Handicap des deux villes permettent à l'ASP (Association suisse des paralysés) et à la Fondation Village d'enfants Pestalozzi de financer les nombreuses activités des handicapés et des enfants orphelins ou défavorisés.

Né en 1973, Texaid (textile + aide) regroupe la Croix-Rouge suisse, le Secours suisse d'hiver, l'Œuvre suisse d'entraide ou-

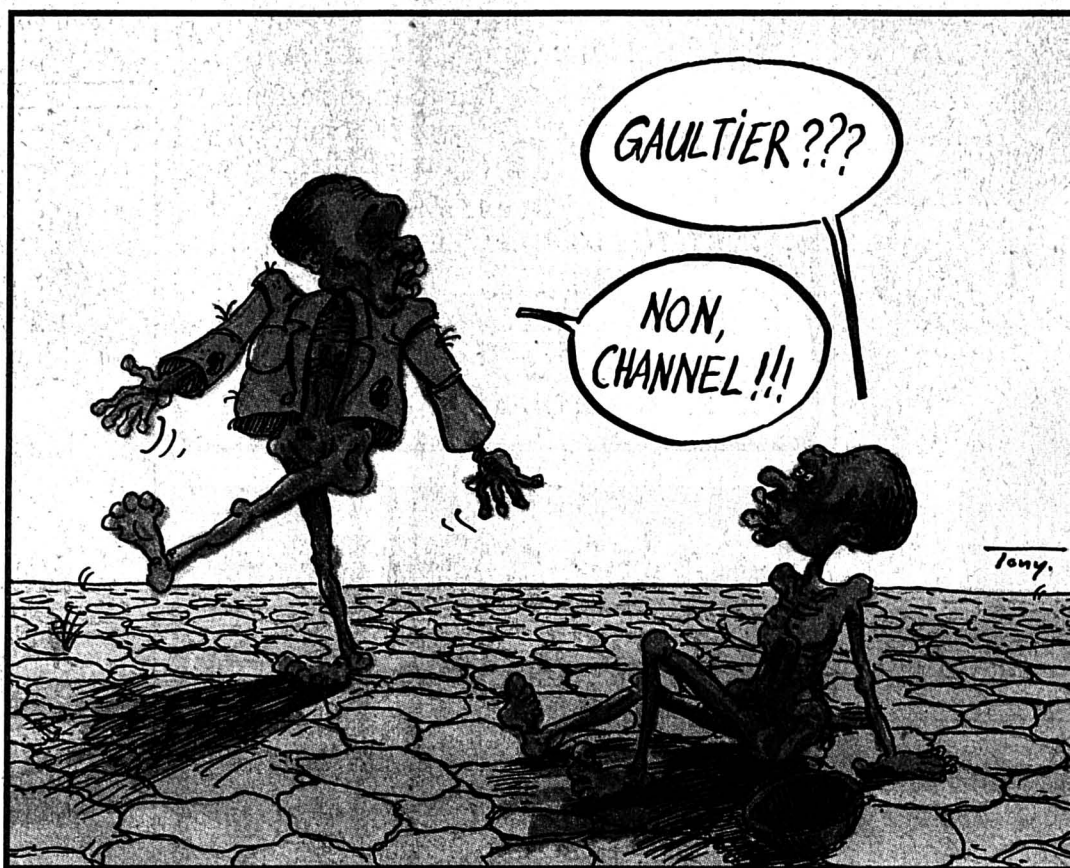

rière, Kolping, Caritas Suisse et l'EPER (Entraide protestante suisse). Ce sont sans aucun doute les sigles de ces œuvres qui réhaussent l'image de marque des sacs et des conteneurs.

Imitant les autres organismes, Texaid a également installé, depuis 1993, des conteneurs qui recueillent toute l'année la même marchandise que celle qui est recollée deux fois l'an par les sacs. Grâce à l'entreprise Cargo Domicile, le contenu est transporté par rail jusqu'à l'usine de recyclage construite en 1982 à Schattdorf (UR). La moitié des parts de cette société anonyme est détenue par les six œuvres d'entraide, qui touchent une très petite contribution solidaire au kilo, valable dans toute la Suisse, et calculée sur la base du résultat de l'exploitation.

Texaid applique néanmoins quelques principes d'exploitation. Elle fournit aux œuvres d'entraide les vêtements et textiles dont elles ont besoin pour leurs activités caritatives. Les vêtements encore portables sont vendus au prix du marché. Les autres sont recyclés et la marchandise excédentaire est com-

mercialisée en veillant à réaliser un profit maximal. Le 71,5% du bénéfice net ainsi obtenu s'en retournera grossir les fonds des six œuvres pour leurs différentes interventions, en Suisse et à l'étranger. Quant aux autres parts du gâteau, 21,9% permettent de payer les collaborateurs de Texaid, 2,4% remboursent les créanciers, 2,3% s'en retournent aux actionnaires, 1% s'en va à l'Etat et 0,9% sert de réserves.

LA CROIX-ROUGE VOIT ROUGE

L'année passée, Texaid posait 11 conteneurs en ville de Neuchâtel. A La Chaux-de-Fonds, cette initiative a motivé une démarche de la Croix-Rouge, du CSP et d'Emmaüs. Des représentants de ces trois œuvres sociales ont demandé au directeur des Travaux publics, Alain Bringolf, de protéger et faciliter leurs activités en ville. Ce dernier avait alors interdit la récupération de textiles dans les déchetteries communales. Or, depuis qu'elle a appris que Texaid allait installer début avril un conteneur au centre commercial Jumbo, la Croix-Rouge chaux-de-fonnaire voit rouge.

Qu'à cela ne tienne! Puisque les emplacements communaux leur étaient refusés, les organismes se sont approchés de grandes surfaces, qui ont accepté de mettre à leur disposition quelques mètres carrés d'un territoire privé, pris souvent sur la surface des parkings. Craignant pour son vestiaire qui a pignon sur rue depuis de nombreuses années, la Croix-Rouge de La Chaux-de-Fonds n'a pas du tout envie de voir son stock de vêtements diminuer. D'autant qu'un public nombreux, constitué notamment d'étudiants et de personnes âgées, fréquente régulièrement ses locaux, rue de la Paix 73. L'argent des ventes effectuées au vestiaire servant à financer la consultation gratuite pour nourrissons, le service de transports bénévoles ainsi que toutes les activités liées au maintien à domicile des personnes âgées. Texaid avait néanmoins proposé un marché à la Croix-Rouge: «Nous posons un conteneur devant vos locaux et en contrepartie, nous avons l'autorisation d'en déposer quatre autres en ville!» Etrange manière de prendre en main la destinée de nos fripes, non?

C. M.

REGARD

De la bourre, non mais...

Tout à la fierté d'avoir enfin ratissé le fond de leurs armoires, rares sont ceux qui se demandent où atterrissent vraiment leurs fripes. Les méticuleux auront sans doute préalablement contrôlé les poches et se seront demandé si la décision prise est la bonne. Les autres, et ils sont légion, saisis d'une incontrôlable frénésie printanière, le geste large et le cœur sec, se sépareront sans états d'âme du vieux jeans comme du premier smoking. Se souciant d'ailleurs comme d'une guigne de leur destination future.

Mais quand on apprend tout de go que le critère de réutilisation est optimal, et que le petit tailleur imitation Chanel encore en parfait état peut être revendu à bon prix sur les marchés étrangers; que les autres fripes tip top en ordre sont envoyées dans les régions en guerre, dans les magasins de vêtements ou les points de récupération des œuvres d'entraide; que les textiles et les habits que ces dernières n'utilisent pas sont vendus à vil prix dans les pays du tiers-monde; que le reste des textiles, acheté aux prix du marché par des usines étrangères de recyclage, est transformé soit en carton, couvertures ou bourre de laine, soit on s'en f... (mais alors royalement!), soit on refuse tout net d'acheter une voiture neuve sachant que le petit tapis en feutrine qui recouvre le plancher de la belle pourrait être «des cendres de feu le costard de son époux préféré».

Reste encore la possibilité de déposer ses fripes au premier vestiaire qui se présente. Dernière et ultime possibilité: acheter moins de fringues, les user plus, et faire soi-même ses chiffons. Oh!!! la névrose...

Christiane MERONI

LA CHAUX-DE-FONDS
LE LOCLE
HAUT-DOUBS
NEUCHÂTEL
VAL-DE-RUZ
VAL-DE-TRAVERS
JURA BERNOIS
JURA

Tourisme et agriculture

Le Val-de-Ruz veut séduire les citadins

Les liens entre la ville et la campagne sont à ce point distendus que l'Association région Val-de-Ruz veut tirer un profit maximal de la revitalisation du site de l'Ecole cantonale d'agriculture (ECA), à Cernier. Pour cela, elle propose d'attirer les citadins en exploitant cinq grands projets. Avec la bénédiction de l'Etat.

Page 25

Saint-Imier

La grande passion du petit

En organisant la première MAQ EX, une exposition de maquettes et de modèles réduits, Beat Chofflon, Daniel Dubuis, Pierre Houriet et Gérard Pedrazzi ont visiblement répondu à un besoin: 26 exposants étaient de la partie.

Page 26

Saignelégier

Première «Expo Arc jurassien»

La crème de l'élevage bovin de trois régions - Jura Sud, Jura Nord et Neuchâtel - s'était donné rendez-vous cette fin de semaine à Saignelégier pour un événement qui va s'inscrire à l'avenir en lettres d'or dans l'agenda des éleveurs.

Page 27

MÉTÉO

Le temps qu'il fait

Une haute pression recouvre l'Europe centrale. De l'air sec et plus chaud a envahi notre région. Prévision pour toute la Suisse: Temps ensoleillé, bords de brouillard sur le Plateau en début de matinée. Température en plaine + 3 degrés la nuit, localement 0 degré en Valais et 18 degrés l'après-midi, jusqu'à 22 degrés au Tessin. A 2000 mètres, + 7 degrés. Vent faible.

Le temps qu'il faisait hier à...

	min.	max.		min.	max.
Amsterdam	8°	15°	Londres	8°	21°
Clair			Clair		
Athènes	4°	14°	Los Angeles	14°	24°
Nuageux			Clair		
Bangkok	28°	36°	Madrid	9°	26°
Clair			Clair		
Barcelone	10°	21°	Miami	22°	28°
Clair			Clair		
Bogota	7°	21°	Moscou	-1°	2°
Nuageux			Neigeux		
Bruxelles	8°	13°	New York	2°	13°
Nuageux			Clair		
Le Caire	19°	21°	Paris	7°	12°
Nuageux			Clair		
Chicago	1°	8°	Rio de Janeiro	22°	30°
Nuageux			Clair		
Copenhague	4°	10°	Rome	8°	21°
Nuageux			Clair		
Genève	6°	18°	Stockholm	1°	10°
Clair			Clair		
Hong Kong	16°	17°	Vienne	3°	13°
Pluvieux			Nuageux		

Le temps qu'il va faire...

Evolution probable de mardi à vendredi: Au nord, demain en général ensoleillé et très doux. Mercredi ciel devenant nuageux, pluies possibles. Jeudi et vendredi nébulosité changeante et un peu de pluie. Au sud, en général ensoleillé et doux, passages nuageux en milieu de semaine.



«LA STATUE CONTINUUELLEMENT RETOUCHÉE»
AVEC GUY TOURAILLE

MARDI 4, MERCREDI 5, JEUDI 6, VENDREDI 7
ET SAMEDI 8 AVRIL À 20 h 30
DIMANCHE 9 AVRIL À 17 h 30

Avec le soutien
Théâtre ABC - La Chaux-de-Fonds
Réservations: 039/23 72 22
de L'Impartial

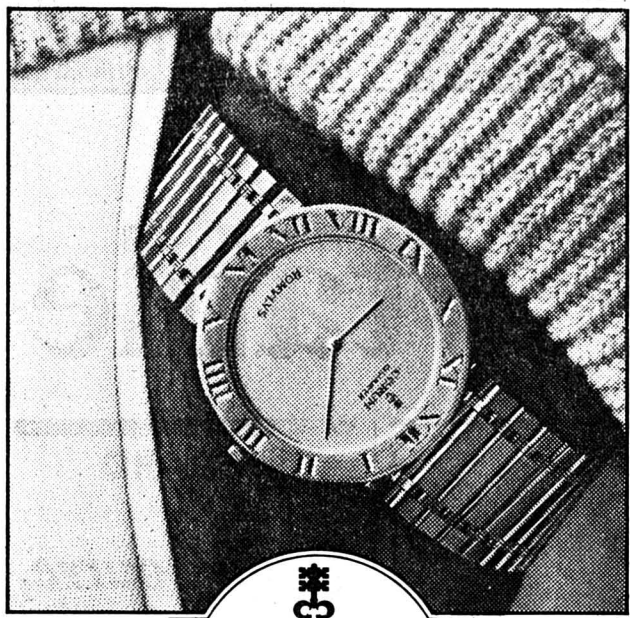

CORUM

L'extra-plate «Romulus» en or massif ou acier/or en exclusivité chez

BIJOUTERIE

Mayer Stehlin

LA CHAUX-DE-FONDS

avenue Léopold-Robert 57 039/23 41 42



Cadence
Visage Corps

- Visage • Solarium • Epilations
- Amincissement du corps
- Drainage lymphatique manuel

Nicole Clark
Naefels 18, ☎ 039/23 44 05
2300 La Chaux-de-Fonds 132-768693

Spécial
printemps

Pâques

Notre super cadeau

20% Sur tous les parfums
dames et hommes
bijoux - foulards

Du 3 avril au 15 avril 1995

INSTITUT DE BEAUTÉ - BOUTIQUE



Av. Léopold-Robert 53
La Chaux-de-Fonds
Tél. 039/237 337
Fax 039/231 426

PARFUMERIE DUMONT DE L'AVENUE

132-769167

FUST

ELECTROMENAGERS
CUISINES/BAINS, LUMINAIRES
TV/HIFI/VIDEO, PHOTO, PC

Look attrayant et bronzage
toute l'année grâce à votre

solarium d'appartement

Nous avons, dans différentes marques, le modèle adapté à vos besoins ... et à votre budget!

Visitez notre grande exposition de solarium d'appartement!

- Garantie des prix les plus bas (votre argent est remboursé si vous trouvez dans les 5 jours un appareil identique à un prix officiel plus bas)
- Location ou achat • Paiement contre facture • En permanence, modèles d'exposition avantageux

La Chaux-de-Fonds, Hyper-Fust, bd des Eplatures 44 ☎ 039/26 11 50
Bienne, Hyper-Fust, route de Soleure 122 ☎ 032/52 16 00

Meubles Au Bûcheron - Veuthey SA

Collège 92 La Chaux-de-Fonds

☎ 039/28 38 38

Service voiture à domicile - Bus TC no 11
Grand parking à disposition

GRANDE FOIRE DE L'OCCASION

- | | |
|---|--------------------|
| 1 chambre à coucher avec literie | Fr. 1200.- |
| 1 table Louis-Philippe, ronde, rallonge | Fr. 500.- |
| 1 table ronde | Fr. 300.- |
| 1 bibliothèque, 215 x 56 cm | Fr. 400.- |
| 1 salon, cuir, 3 + 1 + 1 | Fr. 900.- |
| 1 lit, 90 x 190 cm, avec literie | la pièce Fr. 400.- |
| 1 meuble combiné | Fr. 200.- |
| 6 fauteuils | la pièce Fr. 100.- |
| 1 bureau enfant | Fr. 200.- |
| 1 canapé, 3 places, tissu | Fr. 200.- |
| Tables de salon | Fr. 200.- |
| Buffets de service | Fr. 200.- |
| Meubles bas | Fr. 200.- |
| 10 matelas, 90 x 190 cm | la pièce Fr. 80.- |
| 1 salon rustique, tissu, 3 + 1 + 1 | Fr. 500.- |
| 1 salon, tissu, 3 + 1 + 1 | Fr. 400.- |
| 1 lit, 120 x 190 cm, avec literie | Fr. 400.- |
| Tapis de milieu, 200 x 290 cm | la pièce Fr. 200.- |
| 1 salon, tissu | Fr. 300.- |
| 1 canapé-lit, tissu | Fr. 300.- |
| 1 table de salon chêne massif | Fr. 500.- |
| 2 porte-habits fer forgé | la pièce Fr. 200.- |
| 1 bibliothèque | Fr. 200.- |
| 1 salon-lit, tissu | Fr. 800.- |
| 1 table de salon roue char | Fr. 400.- |
| 1 lit pin 160 x 200 avec literie | Fr. 600.- |
| 1 table de salon pin | Fr. 300.- |
| 1 salon-lit rustique | Fr. 800.- |
| 1 matelas 140 x 190 cm | Fr. 300.- |

Collège 92, La Chaux-de-Fonds

132-769154



Centre de culture, d'information et de rencontres

Rue de la Sèrre 64
CH-2300 La Chaux-de-Fonds
Secrétariat: 039/23 45 44
Fax 039/23 35 83
Restaurant-bar: 039/23 11 44

PROGRAMME D'AVRIL

- | | |
|---------------------|---|
| Jeu 6
20 h 30 | ODON VALLET
Des élections présidentielles en France: pour quoi faire? |
| Lun 24
20 h 30 | GASTON BORDET
Charles Fourier (1772-1837) ou la théorie de l'harmonie universelle |
| Mardi 25
20 h 30 | AZIOU MOKHTARI
La situation politique algérienne actuelle |
| Jeu 27
20 h 30 | CHRISTINE BOUCHARDY
Le cancer du sein peut-il être prévenu? |
| Ven 28
20 h 30 | BERNARD PICHON
Solitudes apprivoisées |

Le Club 44 et son restaurant L'EUROPÉEN sont ouverts au public

132-769177

DU PRODUCTEUR VALAISAN au consommateur

Tout pour votre ménage:

- pommes Golden, carton 10 kg, Fr. 15.- ou carton 5 kg, Fr. 8.-
- carottes, oignons et choux frisés Fr. 1.20 le kg par sac de 5 kg
- céleris Fr. 8.- le sac de 5 kg
- pommes de terre à raclette Fr. 9.- le sac de 10 kg

Livraison: vendredi 7 avril:

- à Saint-Imier, place de la Gare, de 10 à 11 heures
- à La Chaux-de-Fonds, devant la Centrale laitière, rue du Collège, de 14 à 15 h 30

Commandes: par téléphone au 026/44 15 20 ou 026/44 21 22.
Essayez de passer vos commandes avant jeudi. Nous reprenons volontiers vos emballages vides.

36-249852

La mini

Prenez-la au mot!

Message

Cochez ce qui convient

- Privé (Fr. 1.- le mot, TVA en plus)
- Commercial (Fr. 2.- le mot, TVA en plus)
- Sous-chiffre (Fr. 25.-, TVA en plus)

	1x		2x		3x	
A publier	jour	mois	jour	mois	jour	mois
<input type="checkbox"/> Mardi						
<input type="checkbox"/> Vendredi						

A publier

- Mardi
- Vendredi

Rubrique

- | | |
|---------------------------------------|---|
| <input type="checkbox"/> Achat | <input type="checkbox"/> Trouvé |
| <input type="checkbox"/> Vente | <input type="checkbox"/> Demandes d'emploi |
| <input type="checkbox"/> Cours privés | <input type="checkbox"/> Animaux |
| <input type="checkbox"/> Informatique | <input type="checkbox"/> Divers |
| <input type="checkbox"/> Autos | <input type="checkbox"/> Immobilier |
| <input type="checkbox"/> Vélos-motos | <input type="checkbox"/> Vacances-voyages |
| <input type="checkbox"/> Perdu | <input type="checkbox"/> Amitiés-rencontres |
| | <input type="checkbox"/> Petits travaux |

Texte

NOM _____ PRÉNOM _____

ADRESSE _____

LOCALITÉ _____

Coupon à retourner, jusqu'à la veille de parution 10 h, à Publicitas, place du Marché, 2302 La Chaux-de-Fonds

La Chaux-de-Fonds: Tél.: 039/210 410
Fax: 039/28 48 63

Le Locle: Tél.: 039/31 14 42
Fax: 039/31 50 42

L'annonce, reflet vivant du marché

Mary Higgins Clark

Dors ma jolie

Roman

Traduit de l'anglais par Anne Damour

(Droits réservés: Albin Michel et Sciaky Presse)

Elle secoua tristement la tête. «Il n'est pas venu. En fait, personne n'est venu.»

Gomez toussa énergiquement. O'Brien ravala un sourire.

«C'est désolant. Maintenant, Tse-Tse - si je peux vous appeler ainsi?» Il commença à la questionner.

L'interrogatoire se termina en entretien tandis que Neeve expliquait pourquoi elle s'était rendue avec Tse-

Tse dans l'appartement d'Ethel, pourquoi elle était retournée vérifier les manteaux dans la penderie, jeter un coup d'œil sur l'agenda d'Ethel. Tse-Tse parla de l'appel téléphonique courroucé d'Ethel à son neveu le mois dernier, de l'argent qui avait été remis en placé la semaine dernière.

A quatorze heures trente, O'Brien referma son carnet de notes.

«Vous vous êtes montrées d'une grande aide toutes les deux. Tse-Tse, voudriez-vous accompagner Mlle Kearny chez Ethel Lambston? Vous connaissez bien l'appartement. Vous remarquerez peut-être s'il manque quelque chose. Rendez-vous dans une heure, si c'est possible. J'aimerais avoir une autre petite conversation avec Douglas Brown.»

Myles était resté assis dans son profond fauteuil de cuir, le front plissé.

«Voilà maintenant un neveu intéressé qui entre en scène», dit-il.

Neeve eut un sourire sans joie.

«Quelle pourrait être sa carte de visite, à ton avis, Préfet?»

A quinze heures trente, Myles, Neeve, Jack Campbell et Tse-Tse pénétrèrent dans l'appartement d'Ethel. Douglas Brown était affalé sur le divan, les mains jointes sur les genoux. Il leva la tête, le regard hostile. Son beau visage boudeur était moite de sueur. Les inspecteurs O'Brien et Gomez étaient assis en face de lui, leurs carnets ouverts. Les tables et le bureau paraissaient couverts de poussière et en désordre.

Tse-Tse murmura à Neeve:

«L'appartement était impeccable quand je suis partie.»

Neeve expliqua à mi-voix que les traînées étaient celles de la poudre à

empreintes répandue par les enquêteurs, puis elle dit doucement à Douglas Brown:

«Je suis très peinée de ce qui est arrivé à votre tante. Je l'aimais beaucoup.»

- Vous devez être une des rares qui pensent ainsi», répliqua vivement Brown. Il se redressa. «Ecoutez, tous ceux qui connaissaient Ethel vous diront à quel point elle pouvait se montrer irritante et exigeante. Ainsi, elle passait son temps à m'inviter au restaurant et il y a bien des soirs où j'ai dû laisser tomber mes amis parce qu'elle avait besoin de compagnie. Elle me filait parfois des billets de cent dollars qu'elle planquait ici ou là. Ensuite, elle oubliait où elle avait caché le reste et m'accusait de l'avoir piqué. Pour finir, elle les retrouvait et s'excusait. Et ainsi de suite.»

(A suivre)

Maison du Peuple: Grande soirée africaine

Ambiance couleur d'Afrique

Danseuses-lianes délicatement courbées par l'air d'une musique africaine où le tam-tam est roi; mets subtilement relevés; boubous aux couleurs d'un soleil généreux; la grande soirée rwandaise organisée samedi soir à la Maison du Peuple par le Centre africain, avec le but de réunir des fonds en faveur d'un orphelinat du Rwanda, a ouvert grandes les portes à toutes les formes possibles de générosité.

La fête a vraiment tenu toutes ses promesses et laissé à l'imagination de chacun le soin de s'échapper, le temps d'un soir, sur les rivages d'un monde où le rêve aurait dû garder à tout jamais l'image d'avant, celle du bonheur de vivre.

La présence d'un groupe antillais qui avait tout spécialement fait le déplacement depuis Lyon, celle d'un groupe de musiciens algériens et la grâce de huit très jeunes danseuses rwandaises, a prouvé que le but que s'était fixé le Centre africain – réunir tous les Africains et les amis de l'Afrique vivant dans la région – avait été atteint.

«La campagne de la jeunesse du Conseil de l'Europe contre le racisme, la xénophobie, l'antisémitisme et l'intolérance, «tous différents, tous égaux» paroles qui résonnent encore aux oreilles de chacun, ne seraient-



Fête africaine à La Maison du Peuple

Organisée par le Centre africain, le but de la soirée «Barakabaho» («qu'ils vivent»), était de réunir des fonds pour un orphelinat du Rwanda.

elles que belles?». Le délégué cantonal aux étrangers, Thomas Facchinetti, s'est dit extrêmement soucieux du sort d'un nombre important d'enfants rwandais qui ont vu, vécu et entendu tant d'atrocités. «Actuellement, ils doivent se concentrer pour réussir ne serait-ce qu'à survivre. Pourtant, les traumatismes resurgiront. Et ce jour-là, les enfants auront aussi besoin

de toute notre aide, pas uniquement pour pouvoir se nourrir, mais pour réussir à effacer de leur mémoire les horreurs dont ils furent les victimes et les témoins». Et Thomas Facchinetti de conclure: «Nous ne sommes pas uniquement là ce soir pour nous donner bonne conscience, mais pour affirmer, haut et fort, que la dignité humaine doit absolument être respectée.»

«QU'ILS VIVENT!»

Le 7 avril 1994, au Rwanda, commençait le génocide des Tutsis et les massacres d'opposants politiques hutus. La tuerie s'est poursuivie plus de trois mois. C'est devant la passivité de la communauté internationale incrédule que chaque ressortissant rwandais vivant en Suisse a été personnellement

touché par la perte de nombreuses personnes proches, quelquefois celle de toute sa famille. Un an après, alors que le Rwanda cherche à reconstruire une nouvelle société sur les ruines du génocide, les blessures sont béantes parmi les rescapés.

Au nom de la communauté rwandaise proche des victimes, l'Association Fondation Barakabaho, («qu'ils vivent»), a décidé de continuer l'action entreprise par Mgr Alexis Birindabagado. Sa mission est d'assurer le bien-être physique, moral, intellectuel, spirituel et affectif des enfants non-accompagnés et orphelins, et de les préparer à l'intégration sociale dans la vie active. Outre la soirée de samedi soir, en faveur de tous les petits abandonnés rwandais, l'Association Fondation Barakabaho, au nom de la communauté rwandaise proche des victimes évoquées, organise un rassemblement silencieux avec des bougies, le vendredi 7 avril prochain à 17 heures, à la Place neuve à Genève. Une cérémonie œcuménique à l'Eglise du Sacré-Cœur le samedi 8 avril à 16 heures et une veillée nocturne à l'Institut d'études sociales (IES), le samedi 8 avril dès 18 heures.

La volonté des Africains réunis samedi soir était aussi de trouver des familles d'accueil pour tous les petits orphelins, solution qui apparaît plus douce que celle de les savoir, même en sécurité, entre les murs parfois tellement épais d'orphelinats au goût d'anonymat. C. M.

Rédaction LOCALE

Tél: 039/210 210
Fax: 039/210 360

Irène BROSSARD
Alain MEYRAT

BRÈVES

Musée d'histoire naturelle

Le dahu est toujours là

Certains de nos lecteurs auront cru que l'exposition du Musée d'histoire naturelle consacrée au dahu était un poisson d'avril. Ils ont tout faux! L'équipe du MHN a réellement monté cette expo visible jusqu'au 15 août, et qui fournit l'occasion de parler des relations entre nature et folklore. En revanche, la fresque du Bichon représentant une scène de chasse au dahu était une habile mystification. Tout comme le prétexte du dahuologue parisien, Emile Felgoche. Mais là, il convient de signaler qu'un vrai professeur se cachait sous les traits du savant fantaisiste: il s'agissait de l'archéologue cantonal Michel Egloff, qui s'est aimablement prêté à la mascarade. (am)

Faux Fritz, faux mime... Poissons d'avril!

Non, le Fritz des Rangiers ne trônera pas au milieu du giratoire du Bas-du-Reymond. L'aviez-vous réellement espéré? Quant au spectacle de mime à Espacité, c'est une fois encore la place qui est restée «muette comme une carpe». Cuche et Barbezat se trouvant à Lyon, ils n'ont pas fait le trajet pour animer «la place morte». (cm)

Claire-Voie

Nouvelle adresse

Dès le 1er avril, Claire-Voie, le groupe d'accueil pour les proches de toxicomanes, s'est installé au 3e étage du numéro 15 de la rue des Fleurs. Pour terminer l'aménagement (un week-end de travail est prévu les 8 et 9 avril prochains), tous ceux qui disposent d'un peu de temps sont les bienvenus. Dès le 5 avril, les soirées d'écoute et les soirées à thème auront déjà lieu dans les nouveaux locaux. (comm)

BRAVO À...

Bernard Cattin, monteur-électricien à l'usine Numa-Droz 174, et Jean-François Golay, chef-adjoint du service du contentieux, qui fêteront leurs 20 ans de service demain mardi à l'occasion d'une petite cérémonie organisée par la Direction et le personnel des Services Industriels, ainsi que les représentants du syndicat de la section SSP-VPOD. (comm)

Rendu du 17e Carnaval de la Tchaux

Grande absente, l'ambiance!

Le rendu du 17e Carnaval de la Tchaux s'est déroulé samedi soir à l'Ancien Stand. Grande absente, l'ambiance! Et pourtant, la présence de certaines cliques avait laissé supposer au public venu assez nombreux, que si chaque musicien avait emporté son instrument, il en aurait sans doute été tout autrement!

Outre le fait que le rendu du 17e Carnaval de La Tchaux n'a pas pu se faire à la Maison du Peuple comme les éditions précédentes, il manquait samedi soir ce petit grain de folie que l'on prête à tous les «carnavaleux».

FORMULE DES TROIS JOURS RENOUELLÉE

Présidé par Patrick Huguenin, le rendu – ni tradition ni habitude – fut aussi bref que concis. «La nouvelle formule qui proposait de continuer la fête trois jours durant va être renouvelée. Comme chaque année, toutes les cliques ont fourni un sacré boulot».

Après avoir remercié tous les sponsors, les bénévoles, les cliques locales et invitées et tous les tenanciers des bistrotis qui les ont accueillies, avant de transmettre la présidence à Pascale Schaffner, Patrick Huguenin a annoncé les résultats et classements du Tavernier d'Or et de la Vitrine d'Or.

Sur un total maximum de 18 points par juge, les bistrotis du tiercé gagnant sont: troisième avec 9,4 points, Le Belix; deuxième avec 11,9 points, Le P'tit Paris; premier avec 13,2 points, Le Dany's Bar. Pour la Vitrine d'Or, les investigations de trois juges ont permis d'établir le clas-

sement suivant: troisième, B.D. Bulle; deuxième, la boulangerie Kolly; premier, le magasin du Monde.

VIDÉASTES AMATEURS RÉCOMPENSÉS

Deux films concernant le concours vidéo amateur, ont également été présentés et choisis par le public à l'applaudimètre. La victoire est revenue à Heinz Schweizer qui va recevoir la somme de 500 francs. Quant à Florian Stauffer dont le film vidéo a également été primé, il recevra 250 francs.

Au dernier moment, soutiens de voir s'en aller les deux vainqueurs les mains vides, quelques membres de la clique Aquatique ont eu la présence d'esprit d'offrir à chacun un masque aussi superbe que leur idée fut judicieuse.

Quant au 18e Carnaval de La Tchaux, c'est sans l'aide de François Matile, qui cesse ses activités au sein du comité, qu'il se déroulera.

C. M.

Miserez s'est manifesté au théâtre

«On était une bonne équipe...»

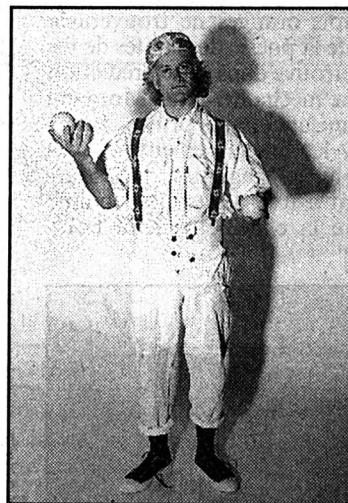

Pierre Miserez

Une pêche d'enfer. (sp)

Dès l'arrivée de Pierre Miserez en scène, on se prend à son jeu. Il est là avec son armée de squatters – nous, le public – pour défendre le Théâtre de la ville contre les bulldozers, prêts à faire tomber l'édifice historique, pour construire une nouvelle Migros...

Mais d'où tire-t-il toutes les histoires qu'il raconte? Ces questions ont de quoi perturber le sommeil d'un loir sous Valium.

Pierre Miserez avait une pêche d'enfer samedi soir, une verve narrative qui donnait du rire et de l'intelligence. Si le monde a perdu la boule, Miserez a décidé de s'en accommoder et d'évoluer sur cette planète où grouille une société si drôle. Miserez s'y ébroue tel un pingouin dans la ville qui trouverait une mare pleine de poissons. Défile une galerie de personnages succulents, le politicien d'extrême droite, la star qui chante Verdi – Miserez a travaillé sa voix, il fait magnifiquement le poids – le jongleur, le psychiatre qui vole sur un nid de coucou. L'argument de la «leçon de diction» est somptueusement malicieux, il permet de glisser quelques mots sur le Jura.

Chaque sketch de Miserez est bourré d'humanité, de contradiction et de pitié. L'air de

rien, et jetant ses soliloques humoristiques comme si c'était des confettis, Miserez se livre à quelques réflexions sur la vie, sur le monde qui bouffe à s'en rendre malade, sur les angoisses mystiques de la grande société de consommation, tandis que l'autre partie de la planète...

Aidé par Alain Roche, excellent pianiste, immergé dans la mise en scène où Cuche et Barbezat l'ont placé, une situation qui se gonfle au fur et à mesure qu'elle prend de la vitesse, Miserez plonge son public dans un état de rire euphorique. Pour calmer l'auditoire qui n'en finissait pas de le rappeler samedi soir, Miserez termina par une chanson de Breil.

Bombes le torse, bombez! petit moment de fierté svp, il est de chez nous le P'tit Miserez... D. de C.

PUBLI-REPORTAGE

Croisitour Voyages SA accueille Imholz



Suite à la fermeture du magasin Au Printemps, le voyageur susmentionné a mandaté l'agence de voyages Croisitour pour la gestion de ses affaires.

Une soirée d'information a été organisée à l'attention de leur clientèle en février passé avec un grand concours pour les Caraïbes à gagner pour deux personnes.

La chance a souri à Mme Renée Aeberli qui reçoit son prix de Mme Joséphine Meunier de Croisitour.

Toutes nos félicitations et un bon voyage!
Croisitour Voyages SA, Serre 65, 2300 La Chaux-de-Fonds
039/23 95 55

NAISSANCES

Maternité du CHUV
Cocou! Je m'appelle

DAVID

et je suis né
le 27 mars 1995.

Christine et Bernard
ERNI
Forges 39
2300 La Chaux-de-Fonds
132-769232

Non, ce n'est pas
un poisson d'avril,
je suis bien née le 1er.

Je m'appelle

KAREN

Maternité de l'Hôpital
La Chaux-de-Fonds

Stéphane et Veronika
CUCHE
A.-M.-Piaget 29

De la rue des Envers 20 à Alexis-Marie-Piaget 12

Nouveaux locaux pour la Myco

La société mycologique du Locle, la Myco, a inauguré samedi ses nouveaux locaux. Elle est maintenant fort bien installée au numéro 12 de la rue Alexis-Marie-Piaget, au rez-de-chaussée de l'aile est de l'ancienne usine Angélus. C'est donc là que les amateurs de champignons devront prendre l'habitude d'aller faire contrôler leur récolte lorsque la saison sera propice.

Comme l'a rappelé le président de la société, Charles-Henri Pochon, la Myco devait quitter ses anciens locaux, aménagés dans un logement à la rue des Envers 20, suite à la cessation par la commune de cet immeuble – ainsi que les numéros 18 et 22 – à la Caisse de pension de l'Etat. La société avait déjà été avertie en août de l'année dernière et la résiliation de son bail fut effective début novembre. Commença alors la recherche de nouveaux locaux. Rien ne convenait réellement dans des immeubles communaux, et c'est par un bienheureux hasard que M. Pochon a appris qu'il y avait des disponibilités dans l'ancienne usine Angélus, propriété de François et Martine Droux, qui ont déjà par ailleurs aménagé en ses murs des chambres et un foyer pour étudiants. Dès lors, les choses n'ont pas traîné. Mi-février de cette année, l'assemblée générale de la Myco

accordait un crédit de 8000 francs pour l'équipement des nouveaux locaux. Plusieurs membres de la société, des menuisiers, des électriciens ou représentants d'autres corps de métier du bâtiment, furent d'une grande efficacité. A cela s'est ajouté un coup de pouce de la commune puisqu'une équipe de peintres fut mobilisée pour rafraîchir les murs. Sans luxe, mais de manière agréable et fonctionnelle, la Myco est maintenant joliment installée. De surcroît, elle dispose au sous-sol d'une ancienne forge où elle peut entreposer son matériel et ses archives.

C'est dire si le président de cette société, fondée il y a 47 ans, avait le sourire à l'heure de l'inauguration officielle précédant l'apéritif offert par la commune. Président technique, responsable du bulletin de la société qui en est à sa 145e édition, Georges Scheibler reste le seul membre à avoir participé à la création de cette société très vivante (environ 140 membres) et surtout très particulière.

SOUTIEN ACCRU DE LA COMMUNE

Non seulement La Myco participe à la vie associative de la ville, mais elle a un rôle public très important, a relevé le conseiller communal Paul Jambé, puisqu'elle collabore avec la commune en matière de contrôle sanitaire des denrées alimentaires. Tous les amateurs de champignons le savent bien, ce sont des experts reconnus,



Un président et des membres heureux.

Inauguration, samedi dernier, des nouveaux locaux de la Myco.

(Impar-Perrin)

membres de cette société, qui vérifient les cueillettes. Mais celle-ci entend aussi transformer les mycophages en mycologues et intéresser le plus grand nombre à l'étude des champignons. Un point qui tient particulièrement à cœur du président Pochon. Et les installations du local, avec plusieurs microscopes, le prouvent. En fonction du rôle qu'elle remplit avec des prestations de qualité permettant à tout un chacun de s'en remettre

à ses services en toute confiance», la commune inscrira à son budget une dotation destinée à soutenir sa fonction d'organe officiel de contrôle des champignons, a annoncé M. Jambé.

Pour sa part, Ch.-H. Pochon a aussi relevé le pacte d'amitié liant la société qu'il préside à celle de Morteau, tout en relevant les excellents contacts entretenus tant avec l'Université de Neuchâtel qu'avec le Service d'hygiène de La Chaux-de-

Fonds – chargé du contrôle des champignons – et la société sœur du chef-lieu. S'excusant par avance, vis-à-vis de la famille Droux, du bruit que pourraient éventuellement causer les mycologues lors de leurs réunions hebdomadaires, le président a relevé que le rire est aussi notre compagnon de route. Comme quoi on peut être scientifiquement très sérieux sans pour autant perdre le sens de l'humour et de la fête. (jcp)

BRÈVE

Club Le Locle Natation Pluie de médailles

Le club Le Locle Natation a participé à un meeting dimanche 26 mars passé à Delémont. Dix-neuf nageurs loclais étaient en lice, dont quinze sont revenus avec des médailles, soit huit médailles d'or, deux médailles d'argent et cinq médailles de bronze. A souligner plus particulièrement que Yann Matthey a confirmé son passage sous la minute dans le 100 m libre, et que la majorité des nageurs ont amélioré leurs performances personnelles. (Imp)

AGENDA

Musique scolaire du Locle

Deuxième audition

Les élèves de la Musique scolaire du Locle proposent, mercredi 5 avril à 19 h 30 au collège Jehan-Droz, leur deuxième audition annuelle. Préparés par Claude Trifoni (bois), Jean-Michel Ducommun (cuivres), Liliane Huguenin (petites flûtes), Sylvia Améz-Droz (flûtes traversières) et Lucas Gonzeth (batterie), ils se lanceront dans l'interprétation d'œuvres classiques, romantiques, contemporaines et modernes. Vingt-deux passages sont inscrits au programme. Le pianiste Cédric Stauffer accompagnera certains d'entre eux. (paf)

Classes terminales du Locle

Ramassage d'objets

En vue de leur prochain marché aux puces du 6 mai, les élèves des deux classes terminales de l'Ecole secondaire du Locle procéderont cette semaine, du 3 au 7 avril, au traditionnel ramassage d'objets en tout genre (meubles, vaisselle, livres, souliers, skis, bibelots...). A ce propos, des renseignements peuvent être obtenus au secrétariat de l'établissement, tél. (039) 31 44 33. Signalons également que les gens ont la possibilité d'amener directement leur matériel au collège Daniel-Jeanrichard, ceci durant toute la semaine. (paf)

Cours de baby-sitting Encore des places

La Croix-Rouge section locale organise un cours de baby-sitting lors des cinq mercredis du mois de mai, de 18 h à 20 h à l'Ecole neuchâteloise de nurses. Pour tous renseignements, on peut s'adresser à la présidente de la section, Nicole Vermot, tél. 31 69 18. (Imp)

«L'amour des trois oranges» pour jeune public

Marionnettes magiques

Méfiez-vous des mauvaises fées: elles n'aiment pas que l'on se moque d'elles... L'autre jour au collège Jehan-Droz, le théâtre lausannois Globule présentait «L'amour des trois oranges», une comédie librement adaptée du canevas de Carlos Gozzi, à l'intention des élèves de 1re, 2e et 3e années de l'école primaire.

«Jamais l'amour ne connaîtras si trois oranges ne trouveras». Toute la poésie des contes de fée se retrouve dans cette prédiction de la méchante Fata Morgana au mélancolique prince Tartaglia, les enchantements de ces formules magiques qui marchent à tous les coups, comme «Tire la chevillette et la bobi-

nette cherra» ou «Miroir miroir, dis-moi qui est la plus belle». L'histoire contée par le théâtre Globule, aussi cocasse que dramatique (la fin est plutôt bizarre) était pleine de personnages hauts en couleur, avec un roi de Trèfle, une «vizzir» qui veut être calife à la place du calife, un sage magicien, et évidemment, de jolies princesses.

Un petit univers fabuleux rythmé par une vingtaine de superbes marionnettes de papier bristol, des jeux d'ombres chinoises, et même des installations aussi drôles qu'ingénieuses, ainsi cette fontaine magique-arrosateur. Et comme dans tout conte de fée, une certaine cruauté n'était pas exclue: pour devenir reine, Clarissa devra offrir à la fée malveillante, en guise de vin, le sang de son premier enfant...

Le jeune public embrayait bien volontiers sur les airs entraînants qui scandaient maintes scènes. Il n'a sans doute pas pu saisir tout le sel de certaines répliques: après tout, à sept ou huit ans, on n'est pas censé savoir ce que signifie le serment d'Hippocrate. Mais même si le vocabulaire était parfois un peu trop élaboré, l'essence de l'intrigue, soutenue par la verve des deux marionnettistes, a semble-t-il bien passé. (cld)



Cocasserie féerique.

Jeux d'ombres et de lumière pour la petite classe.

(Impar-Droz)

L'ESCOM (Ecole de commerce) en concert

La musique autrement

Depuis plusieurs années, les activités musicales occupent une place de plus en plus importante à l'Ecole de commerce. Les concerts que les étudiants donneront cette semaine au Locle et à La Chaux-de-Fonds seront marqués du sceau de la maison.

Ce ne sera pas le premier contact des élèves avec un public, ils ont joué auparavant lors des remises de diplômes. Ouverts sur la ville, ils ont animé quelques matinées du Club des Loisirs. Mais à un certain moment au cours de l'année scolaire, il est nécessaire de faire le point. Dans cette perspective, explique M. Jean-Claude Cuenin, sous-directeur, l'école met sur pied ces concerts, dont l'objectif pédagogique, est d'offrir aux élèves qui ont envie de se produire, l'occasion de le faire, dans les styles qu'ils préfèrent, conseillés ou dirigés par Francis Bärtschi. Un professeur qui ne ménage pas son temps lorsqu'il

s'agit de transcrire des partitions ou d'en arranger d'autres pour les effectifs choisis par les élèves.

Le programme est concocté en fonction des musiciens qui se trouvent dans les classes de l'école cette année. Tous niveaux confondus, on entendra des trios de cuivres plus saxophones ou clarinette, des trios de flûtes, des solos de flûte traversière, guitare, cornemuse, piano, de l'accordéon, de la percussion, du chant. La Chorale de l'ESCOM, une cinquantaine de chanteurs et quelques instrumentistes, interpréteront des œuvres de Haydn, Goldman et Andrew L. Webber. Classique, folklore et jazz confronteront joyeusement leurs couleurs.

D. de C.

- Le Locle, Salle polyvalente du Collège Jehan-Droz, mardi 4 avril 20 h 15
- La Chaux-de-Fonds, Conservatoire, jeudi 6 avril 20 h 15

Assemblée annuelle de la Crèche

Soutiens appréciés

L'assemblée générale annuelle de la crèche «Les Diablotins» s'est tenue dernièrement sous la présidence de Mme F. Baumberger.

La collaboration avec l'Ecole neuchâteloise de nurses se poursuit. Des jeunes filles sont envoyées périodiquement pour de petits stages auprès des bébés.

La fréquentation pour l'année 1994 est en hausse d'environ 12% par rapport à 1993. La moyenne est de 75 enfants inscrits.

De nombreuses activités ont été proposées: spectacle de marionnettes, bricolages, carnaval, visites à la ludothèque et à la bibliothèque des jeunes, au Musée d'histoire naturelle, au Bois du Petit Château, piscine et patinoire, fête de Noël...

Le personnel-cadre est très stable. Des jeunes filles viennent régulièrement effectuer des stages.

Les comptes de l'exercice 1994 ont pu être bouclés grâce au soutien important de la commune, de l'Etat de Neuchâtel, des industriels de la ville, des membres passifs et des amis de l'institution.

Des dons importants (Fondation pour la jeunesse locloise entre autres) ont permis de repeindre les dortoirs des «nains» et des «lutins», ainsi que le bureau de la directrice, et d'acheter des jeux, dont une piscine de balles, aux enfants. (comm)

Les canulars du 1er avril

En avril, à l'image de la venue du printemps, les poissons fleurissent dans les quotidiens.

Notre édition de samedi évoquait notamment une étonnante découverte sur le chantier de démolition de l'ancienne usine Klaus, où sera érigée la future Ecole technique des Montagnes neuchâteloises; à savoir, celle d'un squelette quasiment fossili-

sé entouré de divers objets (poteries, outils de silex, de pierre taillée ou polie).

En réalité, cette découverte n'est que pure fantaisie et ce matin, les ouvriers pourront reprendre leurs pelles mécaniques en toute quiétude. Des vignes à mille mètres d'altitude? Certes, l'initiative du fermier du «Maix-Lidor» avait quelque chose

d'original, même de très alléchant. Pourtant, bien malheureusement, il n'a jamais existé de cultures, aussi réduites soient-elles, dans ce secteur de la vallée de La Brévine; ni sans doute ailleurs. Mais que les amateurs de bons vins se rassurent, il existe sur les bords du lac de Neuchâtel de délicieux nectars. (paf)

5 3/8% lettres de gage

SÉRIE 294, 1995 - 2007, DE FR. 325 000 000

BUT

Remboursement de la série 204, venant à échéance, ainsi qu'octroi de nouveaux prêts aux banques membres, conformément à la loi sur l'émission de lettres de gage

PRIX D'ÉMISSION

101%

SOUSCRIPTION

jusqu'au 6 avril 1995, à midi

DURÉE

12 ans ferme

COUPURES

titres au porteur de fr. 5000 et fr. 100 000

LIBÉRATION

18 avril 1995

COTATION

aux bourses de Bâle, Genève et Zurich ainsi qu'à la bourse téléphonique de Berne

NUMÉRO DE VALEUR

352 777

les souscriptions contre espèces sont reçues sans frais auprès des banques

Banque Cantonale d'Argovie
Banque Cantonale d'Appenzell Rh. E.
Banque Cantonale d'Appenzell Rh. I.
Banca dello Stato del Cantone Ticino
Banque Cantonale de Bâle-Campagne
Banque Cantonale de Bâle
Banque Cantonale Bernoise
Banque de l'Etat de Fribourg
Banque Cantonale de Genève

Banque Cantonale de Glaris
Banque Cantonale des Grisons
Banque Cantonale du Jura
Banque Cantonale Lucernoise
Banque Cantonale Neuchâtoise
Banque Cantonale de Nidwald
Banque Cantonale d'Obwald
Banque Cantonale de St-Gall
Banque Cantonale de Schaffhouse

Banque Cantonale de Schwyz
Banque Cantonale de Thurgovie
Banque Cantonale d'Uri
Banque Cantonale du Valais
Banque Cantonale Vaudoise
Banque Cantonale Zougloise
Banque Cantonale de Zurich
Crédit foncier vaudois

Centrale de lettres de gage des banques cantonales suisses

144-721265/ROC

DEMANDES D'EMPLOI

Cherche emploi **commerce, hôtel, réception, etc.**

Suisse, 22 ans, diplôme de maturité, langues allemand, italien, espagnol (apprises dans les pays), français appris à l'école, sachant écrire à la machine, cherche emploi dans la région Suisse française. Libre tout de suite.

S'il vous plaît, réponse à: Mlle Maia Sauser, Casa Flora, 7188 Sedrun, ☎ 081/949 18 54. 13-767199

OFFRES D'EMPLOI

Importante gérance immobilière de La Chaux-de-Fonds souhaite engager pour son service de location une

SECRÉTAIRE

- ayant de l'expérience dans la gérance et plus spécialement dans le secteur de la location
- connaissant le traitement par informatique
- aimant le contact avec la clientèle

De notre côté, nous offrons:

- une place stable à plein temps
- une mise au courant rapide

Libre tout de suite.

Faire offre avec curriculum vitae sous chiffre V 132-769146 à Publicitas, case postale 2054, 2302 La Chaux-de-Fonds.

IMMOBILIER

A LOUER A la rue de la Gare à Saint-Imier

JOLI APPARTEMENT DE 2 1/2 PIÈCES

Cuisine agencée + coin à manger, salle de bains/WC, cave, séjour avec cheminée.

Libre: 1er mai 1995.

Loyer: Fr. 700.- + charges. 132-768505

GECO GÉRANCE ET COURTAGE SA
 75, RUE JARDINIÈRE - 2300 LA CHAUX-DE-FONDS
 Tél. 039/23 26 55-56 UNPI

DIVERS

FUST - BAINS

Pour toutes les dimensions

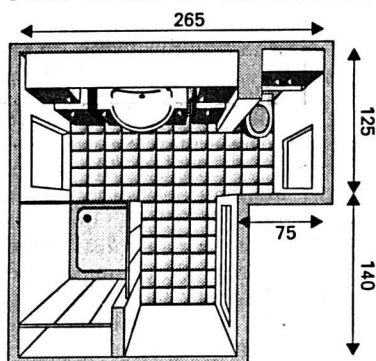

FUST propose toutes les bonnes marques à des prix avantageux. Venez visiter notre exposition.

N'oubliez pas vos mesures!

FUST-ENTREPRISE GENERAL

FUST se charge pour vous de toutes les transformations de salles de bains, cuisines ou bâtiments. Et cela à des prix fixes garantis.

FUST BAINS CUISINES

La Chaux-de-Fonds Hyper-Fust, bd des Eplatures 44 039 26 16 50
 Neuchâtel Rue des Terreaux 5 038 25 53 70
 Bienne Hyper-Fust, route de Soleure 122 032 52 16 04
 Yverdon Rue de la Plaine 5 024 21 86 16
 05-191301/4x4

Particulier vend:

ŒUVRES

(huiles - aquarelles - dessins)

Max Kaempf - J. Schaeztle - Coghuf - J.-F. Comment - A. Schnyder - A. Bréchet - G. Bregnard - Lermite - R. Tissot - A. Chavaz - L. Andenmatten - C.C. Olsommer - Théo Tobiasse - B. Lorjou - Marini Marini - R. Pfund, etc.

Tél. 066 56 74 21 (dès 19 heures ou fin de semaine). 014-766638/ROC

NOUVEAU!

A l'achat d'un **NATEL**

Assurance vol + casco GRATUITE

SON' AUTO

Leopold-Robert 102 La Chaux-de-Fonds



Offre multimédia du mois!

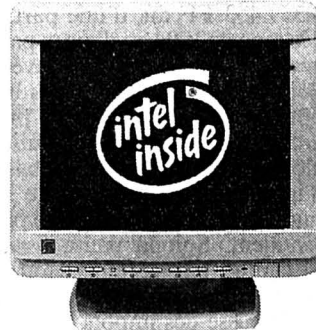

Athena Pentium 90 Multimedia

- Processeur Pentium 90MHz Intel
- 256 KB Cache
- 8 MB RAM (jusqu'à 128)
- Intel PCI Bus
- PCI IDE 1080 MB HDD
- 1 x 3 1/2" Floppy
- Carte graphique ultra-rapide PCI, 2 MB RAM,
- Moniteur 15" Digital, 0,28 mm Pitch, basse radiation MPR II
- MS-DOS 6.2
- Windows for Workgroups 3.11
- Works 2.0
- Multimedia: Carte son 16 Bit stéréo, lecteur CD-ROM Double vitesse et hautparleurs

3990.-

1 année de garantie "sur-site" gratuite (moniteur et clavier inclus)

Athena Pentium 60 Multimedia

- Processeur Pentium 60 MHz Intel
- 256 KB Cache
- 8 MB RAM (jusqu'à 128)
- Intel PCI Bus
- PCI IDE 730 MB HDD
- 1 x 3 1/2" Floppy
- Carte graphique PCI, 1 MB RAM
- Moniteur 15" Digital, 0,28 mm Pitch, basse radiation MPR II
- MS-DOS 6.2
- Windows for Workgroups 3.11
- Works 2.0
- Multimedia: Carte son 16 Bit stéréo, lecteur CD-ROM Double vitesse et hautparleurs

3190.-

Athena 486 DX2-66

- Processeur 80486 DX2-66 MHz Intel
- 256 KB Cache
- 4 MB RAM (jusqu'à 128)
- 540 MB HD
- 1 x 3 1/2" Floppy
- Carte accélératrice graphique, 16 mio. de couleurs, 1 MB RAM, en technologie Local Bus
- Moniteur couleur 14" Super VGA basse radiation MPR II, 0,28 mm Pitch
- MS-DOS 6.2
- Windows for Workgroups 3.11
- Works 2.0

1990.-

Athena 486 DX2-66 Multimedia

- Processeur 80486 DX2-66 MHz Intel
- 256 KB Cache
- 8 MB RAM (jusqu'à 128)
- 730 MB HD
- 1 x 3 1/2" Floppy
- Carte accélératrice graphique, 16 mio. de couleurs, 1 MB RAM, en technologie Local Bus
- Moniteur 15" Digital avec fonctions économie d'énergie, 0,28 mm Pitch, basse radiation MPR II
- MS-DOS 6.2
- Windows for Workgroups 3.11
- Works 2.0
- Multimedia: Carte son 16 Bit stéréo, lecteur CD-ROM Double vitesse et hautparleurs

2790.-

PLACETTE
 Le grand magasin

"The Intel Inside Logo is a trademark of Intel Corporation."

AUTOS - MOTOS - VELOS

GARAGE PANDOLFO

STAND 1001

Dès Fr. 130.- par jour • 4 places • 100 km compris



Garage Pandolfo - Rue Girardet 37 - 2400 Le Locle NE - Tél. 039/31 50 00 Location-vente Camping-car

DIVERS

Permanence juridique Bail à loyer

ASLOCA Pour toutes vos questions, sur rendez-vous le lundi de 18 à 20 heures. ☎ 039/23 46 86 132-767264

Feu: 118

Nous demandons à acheter

horlogerie ancienne

- montres,
- pendules,
- régulateurs,
- outillage et machines,
- fournitures et layettes,
- établis,
- livres, brochures et autres documentations sur l'horlogerie

Christophe Grimm
 Rue du Weissenstein 5
 2502 Bienne
 Tél. 032 41 19 30

☆☆☆☆☆☆☆☆☆☆☆☆☆☆☆☆
Boucherie Centrale
 ☆ Pont 4, Le Locle. ☎ 039/31 40 04
 ☆ Cette semaine:
 ☆ dernier boudin à la crème «maison»
 ☆ de la saison
 ☆ Se recommande: Ph. Ammann
 ☆ 157-715643
 ☆☆☆☆☆☆☆☆☆☆☆☆☆☆☆☆☆

FINANCE

Prêts personnels

Agence: H. Minary
 Jusqu'à Fr. 40000.- en 24 h. Discretion absolue. Sans aucune garantie. Reprise de crédit en cours possible. ☎ 039/23 01 77 de 8 h à 20 h 30.
 Pour un crédit de Fr. 5000.-, par exemple, avec un intérêt annuel effectif de 15%, total des frais de Fr. 390,40 pour 12 mois (indications légales selon l'art. 3 lettre l de la LCD). «Le crédit à la consommation est interdit lorsqu'il a pour effet de provoquer le surendettement de l'emprunteur» (selon loi sur la police du commerce du Canton de Neuchâtel). Intérêts dès 11.5% 132-766044

DIVERS

PERDEZ 10 à 30 KILOS

en 5 à 20 semaines maximum et surtout apprenez à stabiliser votre poids en pensant, en agissant, en réagissant comme tous les minces.

Les résultats d'un amaigrissement sain sont obligatoirement: santé, dynamisme, peau nette, teint frais, corps et visage rajeunis

avec le sentiment d'avoir maigri sans frustration

HYGIAL, notre nom est la garantie de votre résultat

Genève 022/786 60 49 Lausanne 021/323 58 34 Sion 027/22 48 88 Neuchâtel 038/25 37 07 Fribourg 037/22 44 45

Police-secours: 117

STORES ET VOLETS
 PORTES DE GARAGES
CHRISTOPHE HORGER
 2208 LES HAUTS-GENEVEYS
 ☎ 038/53 42 57 - ☎ 077/37 15 76

Conseil de district de Morteau

Relative pause fiscale

Poursuivant sa tournée des communes du canton de Morteau, le Conseil de district s'est réuni, jeudi dernier, à Villers-le-Lac, pour l'étude du budget primitif de cette année. Comme l'a souligné Pierre Cheval, pour certains élus représentants de leur commune, ce fut la dernière réunion de ce genre puisque les conseils municipaux seront renouvelés en juin prochain.

Après l'approbation du compte administratif qui soldait les opérations financières 1994, les conseillers ont étudié les différents documents qui leur étaient proposés traitant du tourisme, de l'assainissement et du fonctionnement général du district. Tous services confondus, la section de fonctionnement s'élève à 34.761.478 FF et l'investissement se monte à 25.784.400 FF.

L'importance des différents postes est très variable. Aux deux extrêmes, on peut citer, en fonctionnement, le tourisme

avec 1.775.000 FF et les ordures ménagères avec 5.337.000 FF.

EXCÉDENT APPRÉCIABLE

Le projet de budget 1995 fait apparaître un excédent de 3.359.453 FF dû, d'une part, à des reports 1994 et, d'autre part, à des dépenses moins élevées. Par ailleurs, le produit des impôts locaux est en légère progression grâce à une évolution globalement favorable des bases d'imposition. Devant cette situation, deux possibilités se présentaient. Soit la pause fiscale souhaitée par certains, soit la constitution de réserves grâce à une hausse des impôts sensiblement égale à l'inflation. Ce fut la thèse défendue par Pierre Cheval, président du district: «Le budget est bouclé dans de bonnes conditions mais notre projet de piscine nous impose de prévoir l'avenir. C'est pourquoi je vous propose une augmentation des impôts de 2%. Jean Burgunder, maire de Grand Combe Chateau, fit alors remarquer que «2% ajoutés à la hausse naturelle des bases de 2% aboutissent en réalité à une hausse de 4%». Néanmoins, c'est à l'unanimité que le Conseil de district approuva la proposi-

tion de son président. La surtaxe d'assainissement baissera de 11,14 FF à 10,86 FF alors que les taux de la fiscalité locale s'établiront ainsi: taxe d'habitation 1,82%, foncier bâti 3,11%, foncier non bâti 5,87%, taxe professionnelle 2,52%.

MOTION ET SUBVENTIONS

Comme les communes, le district est frappé cette année par la décision du gouvernement d'augmenter de 3,5% la cotisation employeur de la caisse de retraite des collectivités locales. En approuvant, à l'unanimité, la motion proposée par l'Association des maires de France, les conseillers ont souhaité élever une protestation contre ce transfert qu'ils estiment inadmissible. Deux subventions ont été votées au cours de la discussion budgétaire. Les 30.000 FF promis à Laurence Semonin pour la réalisation de son film lui seront versés à l'occasion de la sortie du court-métrage qu'elle vient de terminer au Nid du Fol. Cette création sera d'ailleurs présentée à Morteau courant avril. Après une discussion assez longue, les élus ont décidé d'aider la création du Relais Assistantes-Maternelles qui s'implante à la

MJC de Morteau afin de faciliter le travail des 221 assistantes maternelles du Val et les démarches des familles des 432 enfants placés en garde. Seuls MM. Vermot et Burgunder ont finalement voté contre l'aide de 15.000 FF apportée. Pour Claude Vermot: «Ce n'est pas au district de se substituer aux aides-maternelles qui devraient s'organiser elles-mêmes.» L'argumentation avancée que ce service, largement aidé par la Caisse d'allocations familiales, s'adressait aussi aux familles n'a pas pu le faire fléchir.

Dans le domaine du tourisme, Jean-Marie Binetruy, en charge de ce secteur, a présenté un budget en déficit de 515.000 FF qui prévoit l'embauche à plein temps d'André Roland. Le but de ce renforcement en personnel est de développer également le tourisme d'été par un meilleur entretien des sentiers et pistes de VTT. Par ailleurs, M. Binetruy souhaitait le retrait des deux panneaux publicitaires des gares de Besançon et de Paris-Lyon qui coûtent, selon lui, trop cher pour leur rendement réel. Jean Burgunder a souhaité le maintien de celui de Paris qui restera provisoirement en place. (dry)

Loray

Terrible collision frontale

Une terrible collision frontale s'est produite hier en début de matinée sur la départementale 461 à hauteur de Loray. Une Bisontine de 74 ans a été tuée et quatre autres personnes ont été grièvement blessées dans cet accident sur la route de Besançon à Morteau.

Il semble qu'une tentative de dépassement hasardeuse soit à l'origine de ce drame. Seule certitude hier soir, deux voitures qui circulaient en sens inverse se sont violemment percutées de plein fouet à quelques kilomètres d'Orchamps-Vennes.

Les pompiers n'ont rien pu faire pour sauver Marcelle Perret, 74 ans, qui se trouvait avec des amis bisontins dans une Clio-Renault qui se rendait à une réunion d'anciens combattants dans le Haut-Doubs.

Ses amis, Léon Blanchard, 73 ans, et Arlette Briottet, 59 ans, ont été grièvement blessés et transportés au CHU de Besançon.

Dans l'autre voiture, une R25, les sauveteurs devaient dénombrer deux victimes beaucoup plus jeunes. Le conducteur, Pascal Monnot, âgé de 30 ans et sa passagère Sophie De-Bleckeere, 26 ans, tous deux domiciliés à Morteau, étaient également dans un état grave et ont dû être hospitalisés.

Les gendarmes d'Orchamps-Vennes tentaient hier de déterminer les causes de cet accident. (p.sch)

Besançon

Européen

Le Conseil régional de Franche-Comté accueillera les 10 et 11 avril le bureau de l'assemblée des régions d'Europe sous la présidence de Jordi Pujol. A l'ordre du jour, la situation des régions au Conseil de l'Europe, la mise en place du Congrès des pouvoirs locaux et régionaux de l'Europe, la contribution de l'assemblée des régions d'Europe aux travaux de la conférence interrégionale sur la révision du Traité de Maastricht en 1996 et le projet de conférence européenne sur le principe de subsidiarité. (pr.a)

Besançon: manifestation contre le Grand canal

Pari réussi pour les opposants

Plus de 8000 manifestants ont sillonné hier les rues de la boucle du Doubs à Besançon dans une ambiance décontractée pour dire un non ferme au projet de canal à grand gabarit exhumé par le premier ministre.

«Non au Grand canal - projet dément». A ce slogan scandé toute l'après-midi, les pierres de la vieille ville n'en croyaient sans doute pas leurs oreilles. Une phrase qu'on pensait depuis vingt ans définitivement engloutie dans les eaux profondes de la rivière. Mais fin 94 le «serpent de mer», comme le qualifiaient hier certains panneaux de manifestants, a fait sa réapparition dans la loi d'aménagement du territoire de Charles Pasqua par le biais d'un possible financement d'électricité de France. Les organisateurs souhaitaient 5 à

7000 manifestants, afin de marquer le coup. Ils étaient plus de 8000 à l'arrivée.

Mais au point de départ du cortège il n'y avait pas foule, malgré le renfort de protecteurs de la nature venus de Suisse ou d'Allemagne, de la vallée du Rhône et même des Pyrénées, comme Eric Petetin l'irréductible défenseur des ours dans le Somport. Malgré la présence de têtes-d'affiches, candidats à l'élection présidentielle. Antoine Waechter qui dénonce «la logique de grands travaux et non de transport de ce projet», Dominique Voynet, beaucoup plus incisive, ne mâche pas ses mots en affirmant qu'«Edouard Balladur a voulu acheter le silence de Raymond Barre, (par ailleurs président de la Compagnie nationale du Rhône), en relançant le Grand canal». Au micro se

succèdent aussi des élus locaux, Robert Schwint qui au nom de la ville de Besançon souhaite «bonne chance à la manif» en rappelant son hostilité de longue date au «Canal». Autre élu socialiste, Raymond Forni est venu du Territoire de Belfort «par la route de la vallée, de cette vallée magnifique» pour dire non, lui aussi.

Un adjoint au maire de Montbéliard, marqué à droite, se moque à la même tribune du projet et du maître d'œuvre la CNR. Il y a aussi le pêcheur, Guy Charberet le président dubiste qui lance à haute et intelligible voix un on veut assassiner le Doubs» digne d'un tribun, des techniciens, des syndicalistes de la CFDT, les paysans de la Confédération paysanne. Tous sont irrémédiablement hostiles et rivalisent d'imagination pour

qualifier ce projet «d'absurde économiquement, de dément écologiquement, de criminel, archaïque ou prométhéen». A se demander qui peut bien s'accrocher à un tel projet.

Parmi les édiles on parle du «lobby des bétonneurs appâtés par le gain», que représente pour eux la construction de cet «égout de cinquante mètres de large sur 200 km de long». Dans les rues de la capitale comtoise beaucoup de panneaux, de banderoles évoquent «la corruption, le béton coulé avec notre pognon». Certains, plus directs, parlent de «la Compagnie nationale des Ripoux» ou affirment que «La connerie technocratique est sans limites». La péniche de carton pâte géante qui précédait le cortège est abandonnée devant la Préfecture en guise d'avertissement. (p.sch)

Rédaction
du HAUT-DOUBS
Tél: 81 64 03 80
Fax: 81 64 21 08

Alain PRÉTRE
Pascal SCHNAEBELE
Roland VERY
Denis ROY
Dominique INGLADA

BRÈVES

Franche-Comté
Bouilleurs de cru

La Franche-Comté compte encore 20.000 bouilleurs de cru qui devraient bénéficier d'une prime annuelle de 350 à 500 FF par verger, à condition de les entretenir selon les traditions et les coutumes et en préservant certaines espèces de fruits locaux. (pr.a.)

Morteau
Spectacle de danse

L'atelier de recherche chorégraphique de Morteau, dirigé par Valérie Veyssat, a demandé une subvention à la commune pour la création d'un spectacle qui sera donné à Besançon dans le cadre de l'animation «Besançon, ville ouverte aux jeunes». Les élus ont décidé d'attribuer une somme de 3000 FF sous réserve qu'une production de ce spectacle soit également programmée à Morteau. (dry)

LOTO

Premier tirage:
5 - 21 - 23 - 38 - 43 - 49
No complémentaire: 08

Second tirage:
5 - 9 - 14 - 17 - 29 - 44
No complémentaire: 18

IMMOBILIER

Donnez
de votre sang
Sauvez des vies

CRANS-MONTANA,
je vends charmant
STUDIO
avec terrasse exté-
rieure, parfait état
d'entretien.
Fr. 68000.-
Tél. 027 41 5112.
36-247032/4x4

La Neuchâteloise
Assurances

A louer tout de suite ou à convenir
au centre de La Chaux-de-Fonds
rue Jaquet-Droz 12

APPARTEMENT
2 PIÈCES

avec cuisine agencée, douche/WC,
réduit et cave.

Pour tous renseignements:
M. R. Bart, ☎ 038/23 53 13

28-16239

SMH GERANCE
TRANSACTIONS
IMMOBILIERES

SMH IMMEUBLES SA
À LOUER Combe-Grieurin 39a,
La Chaux-de-Fonds

APPARTEMENT
DE 2 PIÈCES

Sé étage, ascenseur, service
de conciergerie, belle situation.
Libre: tout de suite.

MEMBRE
UNPI 157-715607

LE LOCLE - Rue Girardet 57 - ☎ 039/31 62 40

SMH GERANCE
TRANSACTIONS
IMMOBILIERES

SMH IMMEUBLES SA

À LOUER Auguste-Lambelet 1, Le Locle

Bel appartement
de 2½ pièces

Cuisine agencée, loggia, service de
conciergerie, dégagement.

Fr. 605.-, plus charges

Libre: tout de suite

MEMBRE
UNPI 157-715605

LE LOCLE - Rue Girardet 57 - ☎ 039/31 62 40

AU LOCLE

Appartements 2 pièces
3 pièces - 4 pièces

Rénovés entièrement

2 pièces: mensualité dès Fr. 548.- + ch.

3 pièces: mensualité dès Fr. 651.- + ch.

4 pièces: mensualité dès Fr. 936.- + ch.

☎ 038/24 57 31 28-16316

À VENDRE
À FLEURIERMAISON DE MAÎTRE
DE CONSTRUCTION
ANCIENNE

Composée de:

deux grands salons avec chacun
une cheminée à feu ouvert, spacieuse
salle à manger, 6 chambres à coucher,
cuisine, salle de bains. Caves,
chambres-hautes, loggia et véranda.

Magnifique jardin arborisé.

Excellentes voies d'accès.

Pour renseignements et notice
sans engagement, s'adresser à:

GERANCE CHARLES BERSET S.A.
Jardinière 87, La Chaux-de-Fonds
☎ 039/23 78 33 - Fax 039/23 77 42
132 769120

SAINT-IMIER

Superbes appartements rénovés à
neuf, cuisine agencée avec lave-vaisselle,
vitrocéram, salle de bains et
WC séparés.

3½ pièces 83 m² + balcon 10 m²
mensualité: Fr. 935.-, ch. incluses

2½ pièces 68 m² + balcon 10 m²
mensualité: Fr. 695.-, ch. incluses

2 pièces 50 m² + balcon 8 m²
mensualité: Fr. 612.-, ch. incluses

Financement intéressant
Location-vente

6-68901

HPT (Bern) AG
Bahnhofstrasse 16 - 2502 Biel
Tel. 032 23 63 11

La Neuchâteloise
Assurances

A louer à La Chaux-de-Fonds
Rue Jaquet-Droz 12

Grand studio meublé

Avec cuisine et salle de bains, cave.
Date d'entrée: tout de suite ou à
convenir.

Pour tous renseignements:
M. R. Bart, ☎ 038/23 53 13

28-16240

À LOUER
À LA CHAUX-DE-FONDS
Rue Fritz-Courvoisier 34 C, E, F

dans un quartier tranquille, proche du
centre ville, idéal pour les enfants, cuisine
agencée, balcon, cave et ascenseur.

4½ PIÈCES (98 m²)
dès Fr. 1400.- plus charges

5½ PIÈCES (110 m²)
dès Fr. 1560.- plus charges

Libres tout de suite ou à convenir.

Pour tous renseignements:

28-15816

Régie F. Bernasconi & Cie
Clos-de-Serrières 31
2003 Neuchâtel
Tél. 038/31 90 31

LE LOCLE. Rue des Envers 39
Appartements à louer
5½ CHAMBRES RÉNOVÉES,
Cuisine agencée. Cheminée.
Salle de bains. WC séparés. Balcon.
Loyer: Fr. 1120.-
plus acompte charges Fr. 180.-
1 CHAMBRE
Cuisine séparée. Salle de bains.
Vestibule.
Loyer: Fr. 370.-
plus acompte charges Fr. 60.-
Pour traiter, s'adresser à:
Fiduciaire de Gestion
et d'Informatique SA
Av. Léopold-Robert 67
2300 La Chaux-de-Fonds
☎ 039/23 63 60
MEMBRE
UNPI 132 768995



Défilé de mode

Présentation des collections
Printemps-été

De sympathiques mannequins défileront avec aisance
parmi vous pour présenter les nouvelles collections:

**JC de Castelbajac, Ritmo di Perla, Korii Joko,
J.-J. Garella, Caroline Biss**

(CET AVIS TIEN TIENT LIEU D'INVITATION)

Nous avons le plaisir de vous convier à un

SPÉCIAL APÉRITIF

LE MERCREDI 5 AVRIL 1995, de 17 h à 22 heures
non-stop dans les locaux de

MADISON BOUTIQUE

Av. Léopold-Robert 73 - La Chaux-de-Fonds

132-768115

IMMOBILIER



"DOMAINE DE BEAUMONT"

Boulevard des Endroits
La Chaux-de-Fonds

Un habitat de qualité dans un environnement
exceptionnel, tant par sa situation géographique
que par la configuration du terrain

À VENDRE MAGNIFIQUES APPARTEMENTS

3½ pièces dès Fr. 312 000.-

4½ pièces dès Fr. 372 000.-

5½ pièces dès Fr. 436 000.-

avec possibilités de jardin
Entrée en jouissance: immédiate

Facilité de financement
par votre avoir LPP dès le 1.1.1995

Pour tous renseignements et visites:

Gérance immobilière Bosshart & Gautschi
Av. Léopold-Robert 76, 2300 La Chaux-de-Fonds
à l'attention de Mme N. Mulchi
Tél. 039/23 17 83

132-768150

OFFRES D'EMPLOI



Intermedics S.A.

A company of **SULZERmedica**

Entreprise d'un groupe international de premier
plan, dans le domaine des technologies médicales,
Intermedics produit les plus petits stimulateurs
cardiaques du monde.

Distribués dans plus de 45 pays, nos produits se
caractérisent par leur niveau élevé de fiabilité.

Nous cherchons pour notre département production de
stimulateurs cardiaques un

TECHNICIEN EN MICROTECHNIQUE

Responsabilités: - mise en fabrication de nouveaux pro-
duits en collaboration avec le dépar-
tement engineering
- suivi de la documentation technique
utilisée en production
- support technique auprès des colla-
borateurs (60 personnes)
- amélioration des procédés et suivi des
équipements et outillages utilisés

Profil: - technicien en microtechnique ou titre
équivalent
- excellent sens des relations humaines
- expérience des normes EN 29002
- maîtrise de l'outil informatique
(Excel)
- bonnes connaissances d'anglais

Nous offrons: - un poste motivant et stable dans un
cadre et une ambiance de travail
agréables

Les personnes intéressées sont priées d'adresser leur offre
munie des documents usuels à:

Intermedics SA
Ressources humaines, Mlle Ariane Nicolet
Chemin-Blanc 36, 2400 Le Locle

157-715651

Le Golf-Club Les Bois

cherche pour son Club House, un(e)

TENANCIER(ÈRE)

Entrée en fonction à mi-mai ou à convenir.
Certificat de capacité pas obligatoire.

Faire offre:

Golf-Club Les Bois
Case postale 26 - 2336 Les Bois

Renseignements: J.-P. Bouille, président

☎ prof. 039/61 16 16

☎ privé 039/61 13 09.

14-766750

IMMOBILIER

Sommet-des-Vignes
sur Martigny (VS),
à vendre

3½ pièces
très bon état, cave,
garage et place de parc
extérieure, entrée
indépendante. Prix
à discuter.

☎ 026/36 22 67, repas
36-250130

A vendre en limite de Cernier et Fontai-
nemelon, sur lotissement à bâtir, pour fin
1995

VILLAS CONTIGUËS

de 5½ pièces, 2 salles d'eau, cave et 2 ga-
rages individuels fermés, distribution
intérieure modulable, possibilité
d'acquérir les villas à l'état brut.

☎ 038/24 77 40.

28-16004



À VENDRE

LA CHAUX-DE-FONDS
dans immeuble tout confort
APPARTEMENT 4½ PIÈCES

Comprenant living-salle à manger,
3 chambres à coucher, cuisine équipée,
salle de bains et cave. Prix modéré.

Pour renseignements
sans engagement, s'adresser à:

GÉRANCE CHARLES BERSET S.A.
Jardinière 87, La Chaux-de-Fonds
☎ 039/23 78 33 - Fax 039/23 77 42

132-768817

**Police-
secours:
117**

Près des tunnels!

Près de l'autoroute!



Vos nouveaux locaux à Neuchâtel

Surfaces à louer ou à vendre dans la 2e étape, dès 40 m²,
divisibles selon vos besoins spécifiques:

Etage	surfaces m²	hauteur en m	charge kg/m²	loyer Fr./m²	vente Fr./m²
rez	2149	4,00	1500	113.-	1850.-
1er	2624	3,02	800	121.-	2000.-
2e	2470	2,73	400	116.-	1900.-
3e	1668	2,73	400	128.-	2100.-

Pour visiter ou recevoir une plaquette descriptive,
adressez-vous à M. Francis Godel



Alfred Müller SA

Entrepreneur général
Av. des Champs-Montants 14b
2074 Marin
Téléphone 038 33 12 22

P.S. Ouverture du restaurant «Le Puits» en avril 1995!

197-731128

BVLGARI

Groupe international de produits de luxe
cherche pour sa société horlogère

une employée de fabrication polyvalente

pour divers travaux d'atelier

trois poseurs/poseuses de cadrans-aiguilles/ emboîteurs(euses)

ayant quelques années d'expérience
dans l'horlogerie haut de gamme

un mécanicien-boîtier

pour retouches, polissage et montage de nos boîtes de montres
ainsi que pour la pose de bracelets (intégrés et en cuir)

Veuillez faire parvenir vos offres de service complètes à:

Bulgari Time (Switzerland) SA

Rue de Monruz 34

Case postale 65

2008 Neuchâtel

28-16333

Publicité intensive, Publicité par annonces

Quartier de l'Abeille A vendre Appartement

Comprenant hall d'entrée,
grand living avec balcon,
2 chambres à coucher, cuisine
équipée, bains-WC et
WC indépendant.

Notice sur demande.

Pierre Grandjean

Expertises - Courtage
Conseils en immobilier
Jardinière 15 / Parc 14
2300 La Chaux-de-Fonds
☎ 039/24 16 40 - Fax 039/24 16 45

Membre UNPI - USPI - FIABCI

132-769159

47e Course militaire de la République de Neuchâtel

Epreuve en mutation

Les courses militaires helvétiques, pour la plupart jubilaires, n'échappent pas aux vents tempétueux qui ont secoué l'institution sous le nom de code «Armée 95». Selon la formule, la course de la République et canton de Neuchâtel a plié, mais ne rompt point.

Au cours du préluce officiel, le capitaine Bernard Schumacher, président du comité d'organisation, a énoncé les innovations qui marquent cette 47e édition neuchâteloise. Première modification consécutive à la réforme 95, les catégories traditionnelles (élite, landwehr, landsturm, vétérans) ont disparu au profit de classes d'âge décennales (plus de 20, 30, 40 et 50 ans). En outre, le principe a été entériné de créer sur le plan suisse la catégorie «dames» qui existait déjà de longue date à Neuchâtel.

ÉROSION

Le grand souci des organisateurs demeure le maintien de la participation qui diminue d'an-

née en année, et cela pour toutes les courses helvétiques. Toutefois, les Neuchâtelois peuvent s'estimer relativement satisfaits depuis qu'ils ont renoncé aux hauteurs de La Vue-des-Alpes en 1987 pour le parcours Colombier-Neuchâtel et retour. Ils ont ainsi relevé la participation pour la stabiliser à peu près. Il n'en reste pas moins qu'on enregistre une lente érosion et un vieillissement des coureurs (on compte de plus en plus de participants de plus de 50 ans).

On sait par ailleurs que les courses militaires restent une discipline surtout prisée par les Alémaniques; il y avait hier trente-deux Romands sur 457 coureurs, mais on saluera la participation volontaire de trois sous-officiers et cinq soldats de l'Ecole de recrues de Colombier.

Le comité ne restera pas insensible au phénomène; il envisage ainsi d'ouvrir une catégorie de juniors comme c'est déjà le cas dans d'autres courses. En outre, il étudiera également la possibilité de raccourcir le parcours, car le demi-marathon est relativement pénible pour des

coureurs de plus de quarante ans.

Par ailleurs, le président a tenu à exprimer sa reconnaissance à la centaine de bénévoles ainsi qu'aux soldats de l'Ecole de recrues de Colombier commandée par le colonel Claude Godet. Parmi les innovations marquantes du règlement, les courses suisses s'ouvrent désormais aux civils et aux étrangers résidant en Suisse depuis trois ans.

Si l'on n'a pas enregistré d'inscription de ressortissants étrangers, on a constaté la présence de civils, en particulier du personnel des chemins de fer non incorporé dans l'armée.

FINANCES

Le président a aussi abordé la question des finances qui reste préoccupante pour la pérennité de la course. Grâce aux efforts d'économie draconiens, il a été possible de réaliser un petit bénéfice de 800 francs en 1994, après un déficit de 4000 francs en 1993. La situation n'en demeure pas moins précaire, car sur une moyenne pluriannuelle,

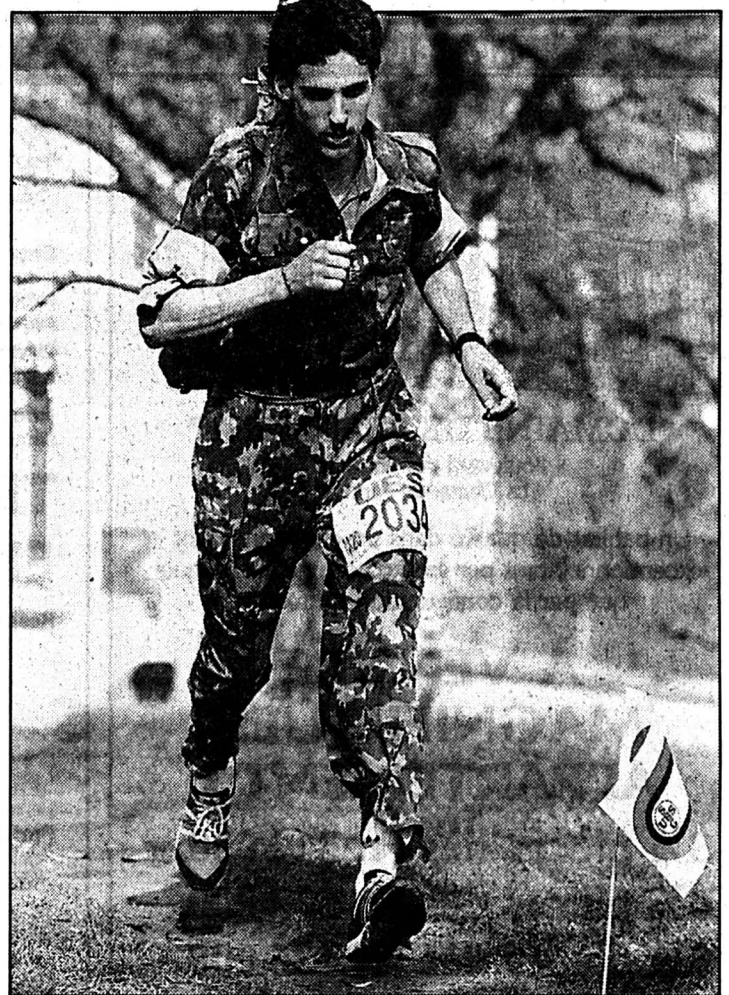

Martin von Kaenel

Le vainqueur de la course militaire de Colombier. (Impar-Galley)

Le survol du vainqueur

Rarement depuis Albrecht Moser dans les années 80, on aura vu coureur dominer plus outrageusement l'épreuve. Déjà vainqueur en 1993 et 1994, Martin von Kaenel, de Scharnachtal (BE), a littéralement survolé cette édition de 1995.

Au terme de la boucle de Planeyse, un groupe de trois hommes s'étaient échappés: Martin von Kaenel, Martin Schoepfer et Fritz Dürst, qui étaient suivis à six secondes par Fritz Haeni.

A Auvernier, les deux hommes de tête avaient pris quelque avance sur le duo de poursuivants.

A Neuchâtel, M. von Kaenel avait déjà fait le trou avec près d'une minute sur ses deux camarades. Il ne devait cesser de creuser l'écart, avec une minute et demie d'avance sur Dürst à Cor-

mondèche et finalement 1'41" à l'arrivée à Colombier. Toutefois, pour onze secondes, le record de Beat Steffen réalisé en 1991 (1 h 12'58") n'a pas été battu. Le sera-t-il jamais un jour?

PALMARÈS

Classement général: 1. Martin Von Kaenel, 1 h 13'09"; 2. Fritz Dürst, 1 h 14'50"; 3. Martin Schöpfer, 1 h 15'31"; 4. Fritz Haeni, 1 h 15'58". Puis: 28. Jean-Michel Aubry, La Chaux-de-Fonds; 1 h 23'31".

Par catégories. Plus de 20 ans: 1. Martin Von Kaenel. Plus de 30 ans: 1. Fritz Dürst. Plus de 40 ans: 1. Fritz Haeni. Plus de 50 ans: 1. Florian Züger, 1 h 19'21". Dames: 1. Martha Urfer, 1 h 38'14". (nm)

BRÈVES

Neuchâtel

Début d'incendie

Un incendie s'est déclaré, vendredi à 23 h 30, dans un local au rez-de-chaussée de l'ancienne usine Agula, rue des Noyers 11. Les hommes du SIS rapidement dépêchés sur place ont circonscrit le sinistre qui est dû à une imprudence des occupants des lieux. Peu de dégâts.

Neuchâtel

Interpellations

Deux interpellations s'ajoutent à l'ordre du jour du Conseil général de Neuchâtel, ce soir. L'une, émanant du groupe radical, demande des explications sur l'augmentation des prix d'entrée aux Patinoires de Neuchâtel; l'autre, signée par quatre libéraux, demande au Conseil communal s'il envisage d'assouplir l'article du règlement d'urbanisme qui oblige en cas de construction ou de rénovation importante d'un immeuble qu'au moins deux étages sous la corniche soient consacrés à l'habitation. (comm-se)

AGENDA

Neuchâtel

Ethiopie des premiers chrétiens

Ce soir, dans le cadre des Lundis du Gor, Philippe Graef fera un exposé sur le thème de l'Ethiopie des premiers chrétiens. Neuchâtel, Maison du Prussien, 20 heures. (comm-se)

Neuchâtel

Dracula en chansons

Sur la scène du Théâtre du Pommier pour sa cinquième création, le «Théâtre de Face» propose une comédie musicale d'origine québécoise: «Pourquoi Dracula et pas moi?», de Jean-Claude Sapre. Le spectacle reprend à sa façon et en chansons, les éléments classiques de l'histoire: le comte Dracula en quête de sang frais, les dames, en l'occurrence deux vierges, s'abandonnant naturellement dans les bras de la vile créature. Mais le docteur Molarius est là. Saura-t-il trouver les bonnes armes pour sauver ces âmes innocentes? Réponse à Neuchâtel, les 5, 6, 7 et 8 avril à 20 h 30, et dimanche 9 avril, à 17 heures. Réservation au (038) 25.05.05. (comm-se)

Neuchâtel, 1975: l'Ecole sup' devenait Gymnase Numa-Droz

Un gymnase fête sa majorité

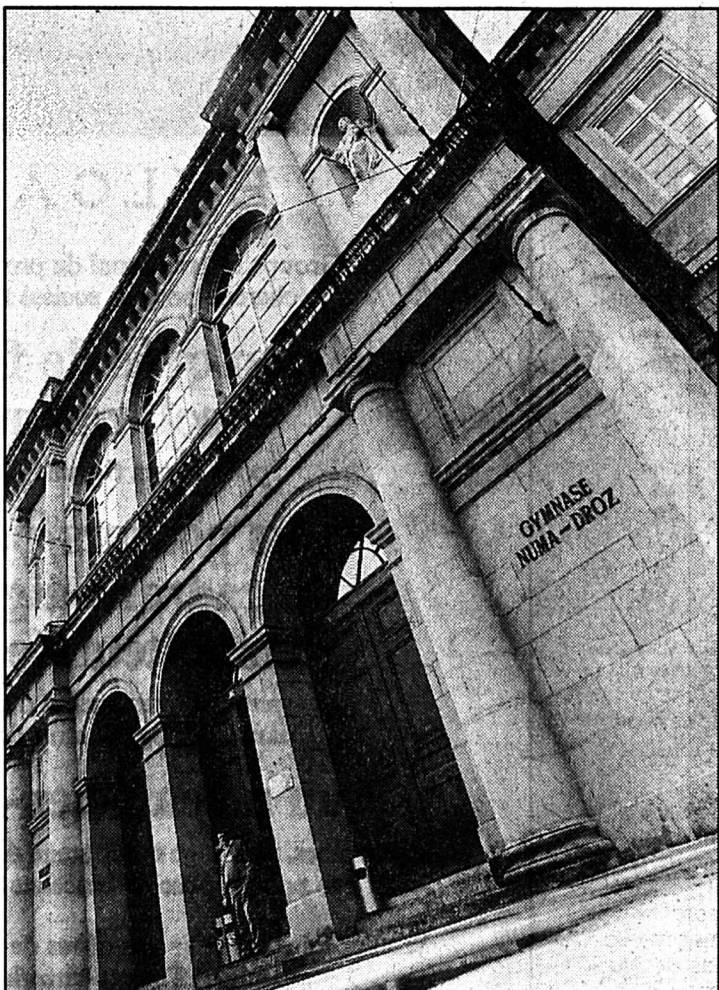

Collège Latin

Jeudi, 400 étudiants feront la fête pour marquer la nouvelle majorité de leur Gymnase, le «Numa-Droz», ancienne «Ecole sup'».

(Impar-Galley)

A Neuchâtel, il y a deux gymnases: le grand et le petit, le Cantonal et le communal, ancienne école de jupons rebaptisée il y a tout juste 18 ans «Gymnase Numa-Droz». Jeudi, le petit ouvre ses portes au public pour fêter sa nouvelle majorité.

«L'Ecole sup', c'est la garderie du Cantonal! «Ton bac, on te l'a donné». Allons donc, bien sûr, d'ailleurs c'est connu, les filles, elles sont si jolies qu'on finit par le leur donner ce bac...

Entre gymnasiens, en ville de Neuchâtel, les mauvaises langues allaient bon train. Les remarques étaient sans fondement puisqu'elles faisaient fi des exigences fédérales pour l'obtention de la maturité et du baccalauréat, exigences respectées tant au Gymnase cantonal qu'à l'ancienne Ecole supérieure de jeunes filles, école communale dépendante de la ville et logée au Collège Latin.

Dès 1977, la petite guéguerre a cessé tout net, ou presque: la «garderie du Cantonal» et ses trois sections (maturité et diplômes option paramédicale ou socio-éducative) s'est métamorphosée. L'école s'est ouverte aux garçons, aux étudiants. Pour mieux marquer la révolution, elle a même changé de nom. On a opté pour Gymnase Numa-Droz en s'inspirant du nom de la place où elle trône, place dédiée à l'ancien conseiller fédéral qui fut précepteur, puis éducateur avant que d'être instituteur. C'était il y a tout juste 18 ans. Depuis, tout n'est pas rose, loin

de là. Sans cesse remise en question parce qu'elle fait doublon avec le Gymnase cantonal, elle lutte en renouvelant sa pédagogie et ses structures... Mais qu'à cela ne tienne: aujourd'hui, l'école entre dans sa majorité.

Jeudi, ses 400 étudiants, ses 40 maîtres, ses deux secrétaires et son directeur, Eric Merlotti, ne manqueront pas de fêter l'événement dans la convivialité. Fête publique, bien sûr, avec, dès 7 h du matin et jusqu'à 22 heures, déjeuners, repas, spectacles réalisés par les étudiants, expos, stands.

Le bénéfice de la journée alimentera le fonds de solidarité destiné aux étudiants les plus défavorisés. Et comme le Gymnase Numa-Droz, pas rancunier pour un sou, en a gardé de très bons souvenirs, il offrira ce jour-là une garderie d'enfants - une vraie - aux tout petits de ses visiteurs.

MAÎTRES SPÉCIAUX

Pour le reste, la fête permettra d'en apprendre plus sur la riche histoire du bâtiment, ce Collège Latin édifié en 1835 et dans lequel s'est logé, entre autres, l'Académie, future université et la Bibliothèque publique et universitaire avec laquelle le Gymnase partage les lieux. Elle sera aussi l'occasion de se replonger dans l'histoire de ces demoiselles serrées dans leur robe, charmante époque du siècle passé où les leçons étaient données «par des maîtres spéciaux, sous la surveillance d'une maîtresse». S. E.

Neuchâtel

Les mardis animés du musée

Chaque mardi, entre 12 h 15 et 13 h 15, le Musée d'art et d'histoire de Neuchâtel propose des animations. En voici le programme des mois d'avril et mai.

Demain: concert démonstration du clavecin Ruckers par Pierre-Laurent Haesler. 11 avril: le musée en devenir: nouvelles entrées au département historique, visite commentée par Olivier Girardbille. 18 avril: monnaies de l'Orient romain, visite commentée par Marguerite Spoerri. 25 avril: SPSAS - Nouveaux membres, visite commentée par W. Tschopp.

CONCERT DÉMONSTRATION DE CLAVECIN

Mardi 2 mai: concert démonstration du clavecin Ruckers par P.-L. Haesler. 9 mai: le trésor de Dombresson, visite commentée par M. Spoerri. 16 mai: visite commentée de la salle du Maître à l'oieillet, par Nicole Quillet et W. Tschopp.

VISITE COMMENTÉE

23 mai: le Musée en devenir: nouvelles acquisitions des arts plastiques, visite commentée par W. Tschopp. 30 mai: «Du plan de vigne au plan de ville: aperçu des séries «Travaux Publics» des archives communales», visite commentée par O. Girardbille. (se)

Val-de-Travers: débat sur la régionalisation au législatif de Couvet

Feu vert sans équivoque

Le législatif de Couvet a consacré, vendredi soir, un court débat à la régionalisation. Les groupes politiques ont pris acte du rapport du Conseil communal et donné un feu vert sans équivoque à la poursuite de la réflexion. Une réflexion qui a pour but ultime la création d'une commune unique au Val-de-Travers.

Le Vallon est déjà bien engagé dans le processus de régionalisation, notamment par le biais des nombreux syndicats intercommunaux existants (voir notre édition du 22 mars). Toutefois, la multiplication de ces organismes n'a pas que des avantages (manque de coordination et de contrôle, lacunes dans l'information, lourdeur des tâches, etc).

Etant d'avis que la régionalisation pouvait encore faire l'objet d'années de discussion si aucune stratégie à long terme n'était préalablement définie, l'exécutif de Couvet s'est fendu d'un long rapport. Si, pour les Covassons, l'objectif ultime de la démarche est la création d'une commune unique dans le district, le processus doit se faire par étape. La première consiste-

rait à transformer l'actuelle Région LIM en un syndicat intercommunal - les communes viennent de recevoir une étude dans ce sens et devraient se prononcer à ce sujet cette année encore - et à regrouper les syndicats actuels.

Pour les libéraux, le rapport du Conseil communal va dans le bon sens, la situation actuelle ne pouvant plus durer. S'il est indispensable de trouver une solution, il faut toutefois bien en mesurer les conséquences. Un dernier avis partagé par les socialistes, pour qui les nouvelles structures devront avoir le moins d'effets négatifs possibles.

Le groupe radical a rappelé la nécessité d'être pragmatique et de définir une politique acceptable pour l'électorat. Souci identique chez les libéraux, qui se sont demandé comment les habitants d'une commune appréhenderont les difficultés des autres communes. Ce problème d'identification a également été souligné par les socialistes, lesquels verraient d'un bon œil que la population soit associée au processus d'évolution du district. Et de souhaiter la création d'un groupe régional de réflexion.

A ce propos, en décembre dernier, le législatif de Fleurier votait favorablement sur le prin-

cipe, à l'instigation du groupe Forum, de la création d'une telle commission régionale. Les bases d'une réflexion sont donc jetées et les grands esprits finiront bien par se rencontrer.

Au nom du Conseil communal de Couvet, Pierre-Alain Rumley a remercié le législatif pour le bon accueil réservé au rapport sur la régionalisation. Il s'est plu à souligner que par la démarche entamée en vue de la constitution d'une commune unique, le Val-de-Travers ne faisait pas figure d'une île au milieu du continent européen. Les Espagnols et les Allemands ont réduit le nombre de leurs communes et les Français se rendent compte actuellement des difficultés engendrées par la multitude des pouvoirs locaux.

SÉDUIRE ET CONVAINCRE

En conclusion, l'exécutif covasson s'est dit conscient de la nécessité d'étudier les choses, de peser les avantages et les inconvénients. Il continuera dans la voie définie dans son rapport. Mais les autres communes seront-elles prêtes à débattre de la régionalisation?

Pierre-Alain Rumley est d'avis qu'il faut partir avec les collectivités publiques intéressées au processus. La réflexion



Le Vallon, vu du Chapeau de Napoléon.

Dans le dossier de la régionalisation, les communes de Fleurier et de Couvet se doivent de montrer l'exemple. (Impar-Galley-a)

ne s'ébauchera donc pas forcément avec les onze communes du district. Le Covasson estime que si Couvet et Fleurier vont de l'avant, les autres communes ne tarderont pas à les rejoindre.

Aux grandes communes de séduire les petites, de les convaincre et de leur faire comprendre que la régionalisation doit se faire en terme de partenariat. MDC

Rédactions

VAL-DE-RUZ

Tél: 038/53 16 46

Fax: 038/53 43 31

VAL-DE-TRAVERS

Tél: 038/61 38 77

Fax: 038/61 36 82

AGENDA

Val-de-Travers

Ecole des Parents

A l'invitation de l'Ecole des Parents du Val-de-Travers, Mmes Clara Riethmann et Françoise Rufer, du Centre d'orthophonie de Fleurier, parleront du langage, de son acquisition et de ses troubles. La conférence-débat aura lieu mardi 4 avril à 20 h 15 à la Salle Fleurisia de Fleurier.

(mdc)

Savagnier: inauguration

Deux jours de vraie fête

Fixée aux 19 et 20 mai prochains, l'inauguration du nouveau complexe communal de Savagnier sera l'occasion de faire une vraie fête villageoise. Depuis plusieurs semaines, les autorités communales et les délégués des sociétés locales préparent le déroulement de ces journées. Dans le cadre de leur programme scolaire, les élèves sont aussi associés à cette préparation. La partie officielle débutera le vendredi 19 mai en fin d'après-midi et se terminera par un bal populaire ouvert au public. La journée portes ouvertes du samedi sera riche en animations. Dès 11h, un cortège coloré et diversifié à souhait, entraîné par une guggenmusik, emmènera enfants des écoles et membres de toutes les sociétés du village du Grand au Petit-Savagnier, pour ensuite rallier la cour du collège. Tout l'après-midi, la nouvelle salle de gymnastique accueillera des démonstrations de la société de gymnastique, de la gym hommes, du volley-ball et du hockey-club. La salle de spectacles - l'ancienne salle de gymnastique - retiendra des productions de l'école, des accordéonistes Les joyeux Sylvaniens et de la chorale La Tarentelle. En soirée, deux orchestres de jazz se produiront en alternance, et un coin-musique sera réservé aux jeunes. Chacun trouvera tout au long de la journée de quoi se restaurer, et même goûter à des spécialités étrangères. Courant avril, le prochain numéro de la Chronique sylvanienne donnera les derniers détails de cette fête. Il ne reste plus à souhaiter que le soleil soit aussi de la partie. (mw)

Double exposition à Fleurier

Le monde du voilé-dévoilé



Jusqu'à la fin du mois d'avril, le home Valfleuri et le Cora (Centre technique de rencontre et d'animation), tous deux à Fleurier, exposent les patchworks de Silvana Grandet. Une exposition élatée en deux lieux dont le vernissage s'est déroulé vendredi soir.

Silvana Grandet.

Colorés et pleins de lumière, les patchworks tendent la main et cachent pour mieux proposer. (Impar - De Cristofano)

En présentant Silvana Grandet, de Bôle, Caroline Junier Clerc, conservatrice des Arts appliqués du Musée d'art et d'histoire de Neuchâtel, s'est plu à relever la maîtrise de l'artiste, sa sensibilité dans les thèmes abordés, la force et la puissance de ses œuvres.

L'exposition des patchworks de Silvana Grandet se déroule simultanément en deux lieux différents et relativement peu éloignés. Il s'agit là d'une volonté du groupe AAF (animation aînés Fleurier), qui compte dans ses rangs les homes Valfleuri et

des Sugits, le Cora et la fondation des appartements protégés.

Comme l'a expliqué Jean-Pierre Aeschlimann, animateur au Cora, l'AAF est convaincu «que le temps est venu de participer à un patchwork particulier et novateur: le patchwork social». En effet, l'AAF a pour mission, entre autres, de lier les différents tissus sociaux. La double exposition de ce mois d'avril répond à ce critère.

(mdc)

● L'exposition est visible jusqu'au 30 avril, de 14 à 18 heures.

Cernier: la région veut s'associer à la revitalisation de l'ECA

Mettre les citadins au vert

Les liens entre la ville et la campagne sont à ce point distendus que l'Association région Val-de-Ruz veut tirer un profit maximal de la revitalisation du site de l'Ecole cantonale d'agriculture (ECA), à Cernier. Pour cela, elle propose d'attirer les citadins en exploitant cinq grands projets. Avec la bénédiction de l'Etat.

Attirer les citadins sur le site de l'Ecole cantonale d'agriculture (ECA), à Cernier, fait aussi partie des rêves et des intentions de l'Association région Val-de-Ruz. Les délégués des dix-neuf communes membres et le comité de cette dernière entendent bien aussi apporter leur pierre angulaire à la revitalisation de cet établissement de formation. Réunis jeudi dernier à Dombresson, ces derniers ont pu être pleinement informés des intentions de l'Etat à ce sujet, et ont réaffirmé à quel point l'ECA devait être l'un des grands endroits de rassemblement dans la région.

Le site de Cernier, c'est près de 50 hectares de terrain qui seront tout prochainement attribués à de multiples activités. Tout d'abord de formation, avec la future Ecole cantonale

des métiers de la terre et de la nature (ECMTN), et ensuite de valorisation des professions du secteur primaire. Mais la revitalisation devient intéressante pour la région, à la lumière des projets d'implantation à Cernier de l'Association neuchâteloise pour le tourisme rural (ANTR). Cet organisme, présidé par Josiane Petitpierre, rencontre beaucoup d'écho au Val-de-Travers et dans la vallée de La Brévine. Pour le Val-de-Ruz, le nombre d'adresses est encore - malheureusement - insuffisant.

La revitalisation de l'ECA s'accompagne donc d'un vaste train de projets et d'intentions qui ne laissent pas l'Association région Val-de-Ruz indifférente. Son président Pierre-Alain Berliani a indiqué vouloir s'engager à Cernier dans cinq grandes directions. Tout d'abord, la vente des produits du terroir, en collaboration avec l'Office des vins de Neuchâtel. Ensuite, la promotion du futur parc animalier avec la réintroduction ou le soutien d'espèces domestiques en voie de disparition, comme le cochon laineux, par exemple. La transformation, à la Montagne de Cernier, de deux bâtiments

désaffectés en gîtes ruraux palierait les lacunes constatées dans les possibilités d'hébergement de la région. Frédéric Cuhe, membre du comité, a d'ailleurs affirmé combien il était difficile de trouver des logements au Val-de-Ruz pour des semaines vertes ou blanches.

Comme il reste des chevaux à l'ECA, la promotion de promenades équestres est aussi en projet. Enfin, la possibilité offerte aux enfants de venir exploiter un domaine agricole pendant une semaine renforcerait les liens quelque peu distendus entre la ville et la campagne.

Soyons clairs: l'Etat permettra l'éclosion de ces activités, mais ne les financera pas. Les bonnes volontés doivent être trouvées dans la région. Jeudi soir, les délégués ne se sont pas encore formellement engagés dans cette voie, mais leurs questions et leurs suggestions ont montré leur intérêt. Claude Borel, d'Enges, a même émis l'hypothèse du sponsoring privé pour lancer certaines activités. Le «combien cela va-t-il nous coûter?» reste une question d'actualité, sans être pour autant réhibitoire. Ph. C.

Hébergement insuffisant

Le Val-de-Ruz n'offre pas assez de possibilités d'hébergement, et la fermeture, en septembre dernier, de l'hôtel de Tête-de-Ran n'a pas amélioré la situation hôtelière. Les crêtes entre Le Pâquier et La Tourne, par exemple, n'offrent plus, à quelques rares exceptions près, de bâtiments propres à loger des randonneurs ou des camps. L'Association région le déplore vivement, cela d'autant plus que les hôtels ne sont pas non plus légion. Cependant, l'existence de projets comme ceux de La Vue-des-Alpes ou de motel à Malvilliers laissent entrevoir quelque espoir d'amélioration.

Toutefois, même sans infrastructure hôtelière digne de ce nom, la région n'en est pas moins active dans la promotion d'un tourisme doux, fait de randonnées, de séjours au vert et d'activités de plein air. Le secrétariat régional a eu la chance de voir tous les itinéraires pour vélo tout-terrain du Val-de-Ruz balisés l'année dernière. De même, il a sorti un guide des artistes et artisans de la région, et travaille au recensement de toutes les métairies et restaurants de montagne du canton. La collaboration avec ce dernier se révèle également fructueuse, puisque le Val-de-Ruz est en train de constituer une diathèque neuchâteloise, avec le concours d'un photographe qui bénéficie des mesures de crise. Quelques forfaits touristiques n'ont cependant pu être réalisés à cause du canton, qui désire d'abord procéder à des études de marché.

De plus en plus, l'attractivité des sites spectaculaires en Suisse est remplacée par une volonté de passer des vacances au calme. Avec l'entreprise Jurassik Trek, par exemple, qui vient de déménager son siège à Neuchâtel, le Val-de-Ruz possède les atouts d'un district certes dépourvu de sites d'un intérêt touristique évident - mis à part le château de Valangin - mais qui entend faire valoir une certaine qualité de vie. Se balader sur les crêtes du Jura a aussi son charme, après tout! (phc)

Saint-Imier: première exposition de modèles réduits

La grande passion du petit

En organisant la première MAQ EX, une exposition de maquettes et de modèles réduits, Beat Chofflon, Daniel Dubuis, Pierre Houriet et Gérard Pedrazzi ont visiblement répondu à un besoin: 26 exposants étaient de la partie et les visiteurs se pressaient au Relais culturel, pour y admirer les fruits de cette grande passion du petit.

De la passion, il en faut, et beaucoup, pour réaliser maquettes, modèles réduits et autres décors. De la passion, un soin extrême, beaucoup d'imagination et de débrouillardise, une grande habileté alliée à une patience inaltérable, et souvent des connaissances poussées en mécanique et en électricité notamment.

Le résultat de tous ces ingrédients, c'est le plat copieux, varié et de qualité, que le comité de MAQ EX présentait donc samedi et dimanche au Relais culturel d'Erguël.

DE HENRY IV AU TGV, LA MINUTIE DES HORLOGERS

La tradition horlogère régionale n'est sans doute pas étrangère au grand nombre de constructeurs et collectionneurs de modèles réduits, qui mettent dans

leur hobby toute la minutie d'un horloger.

Présentés avec goût dans les divers locaux du Relais culturel, les quelque 300 modèles offerts aux yeux des visiteurs révélaient une grande diversité d'époques, de techniques et de matériaux.

Dans le hall d'entrée, où ils avaient eu la riche idée d'installer aussi la maquette de la centrale solaire de Mont-Soleil, les organisateurs exposaient des maquettes de trains en action, de grandeurs différentes et circulant sans interruption à travers des décors remarquables. Dur, d'arracher les plus petits à ce spectacle!

Plus loin, outre une belle collection de soldats de plomb, on découvrait des figurines d'une grande diversité, de scènes incas à Henry IV sur son cheval, en passant par des dieux égyptiens, un trappeur et un mameluk notamment.

QUELLE INGÉNOSITÉ!

Ville de Far West, véhicules militaires, avions, planeurs, bateaux, motocycles, voitures de compétition, véhicules utilitaires de différentes époques: on l'a déjà dit, la variété était au rendez-vous, à travers des pièces toutes aussi soignées les unes que les autres.

Pour réaliser de tels objets et leurs décors, chaque passionné a ses «trucs» personnels, l'imagination n'étant pas la moindre des qualités requises. Ainsi ap-

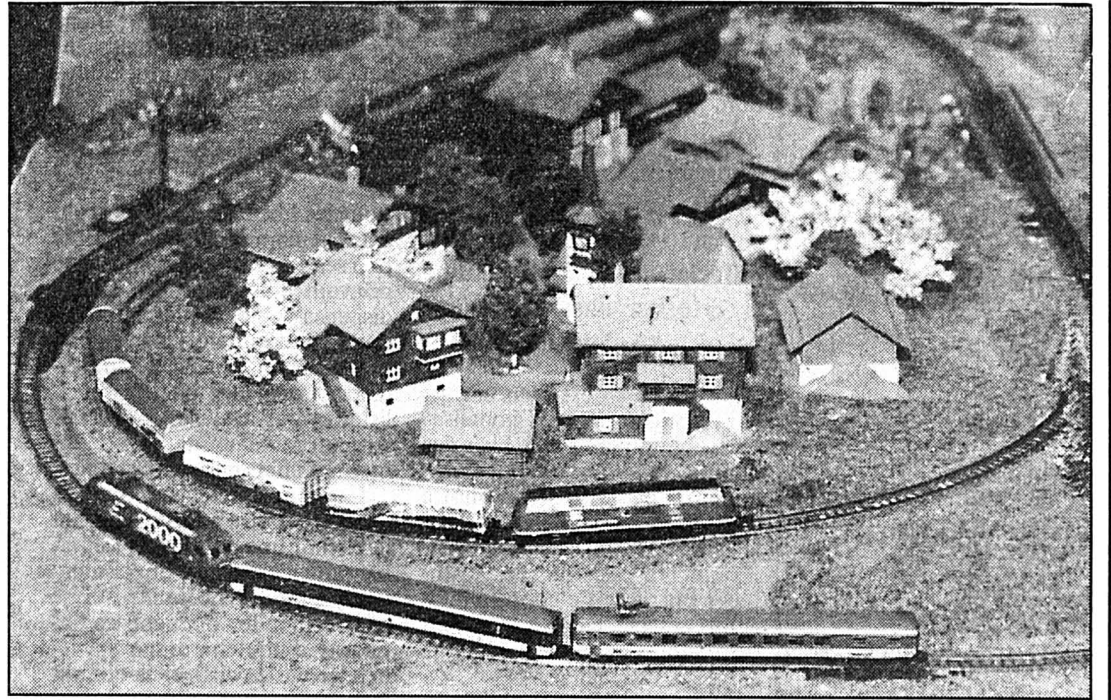

Saint-Imier

Les petits trains en activité, dans des paysages tout de réalisme, exerceront sans doute toujours la même fascination sur les enfants.

(Impar-Egler)

prenait-on par exemple que la lièze pour chats, une fois concassée et teintée, fait un ballast ferroviaire plus vrai que nature, les cheveux hachés menus composent des herbages miniatures, tandis que les sapins ne sont pas toujours de bois, mais parfois de poils de brosse tressés avec des fils de fer.

La première MAQ EX - pre-

mière manifestation du genre dans la région - fut un succès, aussi l'expérience sera-t-elle sans aucun doute reconduite.

BOURSE-EXPOSITION À TRAMELAN

A l'attention des passionnés et des curieux, signalons que la patinoire des Lovières, à Tramelan, abritera le week-end pro-

chain un salon et une bourse-exposition de modèles réduits, où l'on pourra découvrir voitures, camions, véhicules postaux et de pompiers, ainsi que machines de chantier. (de)

● Bourse-exposition de Tramelan, patinoire des Lovières, samedi 8 avril de 10 à 22 heures et dimanche 9 de 10 à 18 heures.

Saint-Imier: locomotive 2000 baptisée «Erguël»

Fleuron de l'industrie suisse

La locomotive 2000 «Erguël» a été doublement baptisée, samedi en gare de Saint-Imier, la pluie étant de la partie avec abondance. Mais malgré les averses et le froid de canard qui accompagnait la cérémonie officielle, la population avait répondu en nombre à l'invitation des CFF et des autorités locales.

Responsable de l'organisation, Michel Tharin dirigeait la cérémonie, à laquelle prenaient part les représentants des autorités locales et régionales.

Sous la bague de Silvano Fasolis, le Corps de musique agrémentait la manifestation de ses prestations, tandis que la Chanson d'Erguël, en costume folklorique régional, servait l'apéritif offert à la population.

André Urfer, chef de la Traction du premier arrondissement CFF, à Lausanne, rappelait que la collaboration entre Chemins

de fers et région erguélienne a commencé dans les années 1860, les diligences postales, fort lentes, cédant petit à petit la place au rail. En désignant la vedette du jour, le représentant des CFF soulignait qu'elle représentait ce que l'industrie suisse fait de mieux à l'heure actuelle.

LA VOIE À SUIVRE

Jacques Zumstein, maire de Saint-Imier, rappelait en préambule que la ligne ferroviaire Bienne - Saint-Imier - Les Convers fut inaugurée le 29 avril 1874, tandis qu'une rame Colibri porte déjà le nom de Saint-Imier.

«Erguël et 2000: les deux inscriptions que porte cette locomotive représentent ensemble un symbole important, qui nous montre la voie à suivre», poursuivait le maire en faisant référence à l'indispensable collaboration régionale. Et de souli-

gnier, en parlant des communes du Vallon, qu'unies, elles seront fortes, tandis qu'individualistes, elles seront condamnées à un pâle rôle de figurantes. L'Erguël, c'est donc l'avenir, selon M. Zumstein.

Plus avant, le maire de Saint-Imier s'adressait aux CFF, pour leur dire son profond désaccord face à la politique des transports qu'ils appliquent dans la région. «Le fleuve et le ruisseau», fable de La Fontaine, illustrait parfaitement son propos, d'autant qu'il lui ajoutait quelques vers personnels de circonstance, réaffirmant que les élus imériens et de la région entendent bien se battre pour défendre «leurs» lignes.

Signalons enfin que de très nombreuses personnes ont profité de visiter la locomotive 2000 «Erguël», toutes grandement impressionnées par le modernisme de cet engin. (de)



Saint-Imier

Une délégation de la Chanson d'Erguël, devant la locomotive du même nom et en costumes régionaux.

(Impar-Egler)

Bienne: même sans Swatchmobile

Technopole à Boujean?

Bien que ses efforts pour séduire les responsables de Swatchmobile n'aient pas porté leurs fruits - aucune usine de montage n'est encore prévue dans la région - le Canton entend mener à bien son projet de «technopole» à Boujean.

On s'en souvient, le canton de Bienne s'était joint aux communes de Bienne et Perles, pour établir un plan de quartier cantonal et postuler en tant que site d'implantation de l'usine de montage de la Swatchmobile. Cette candidature, on le sait, n'a pas été retenue; l'automobile sera produite en France et des recherches approfondies ont révélé qu'aucune usine de composants ne s'installera pour le moment dans la région.

Mais si l'ancien plan de quartier est devenu caduc, le gouvernement n'entend pas pour autant le projet. Soucieux de mettre à profit les travaux qui ont déjà été réalisés dans ce sens au Champ de Boujean, il envisage d'y préparer pour l'industrie des parcelles rapidement constructi-

bles, en établissant un plan de quartier de 300.000 mètres carrés (contre 500.000 pour le plan initial), qui ne devrait donc plus toucher de forêt.

Ce périmètre serait destiné à des entreprises de pointe et des prestations de services performants, voire à des instituts de recherche.

La planification devra suivre un rythme soutenu, en raison notamment de l'initiative communale déposée par les socialistes biennois pour la préservation des espaces verts. Une initiative prévoyant notamment de classer le Champ de Boujean et qui sera soumise aux électeurs cette année encore.

En dévoilant ses projets de développement pour la région, le canton entend permettre aux auteurs de l'initiative de retirer leur texte.

Le plan de quartier sera donc élaboré d'ici l'été, et présenté une première fois au public en juillet ou en août prochains, lors d'une procédure de participation. Sa mise à l'enquête publique est prévue pour octobre.

(de-oid)

Eglise nationale: critères d'appartenance

Les paroisses consultées

Les paroisses seront consultées sur les critères déterminant l'appartenance d'une communauté religieuse à l'Eglise nationale.

Le conseil synodal des Eglises réformées évangéliques Berne-Jura établit actuellement une liste des critères régissant les droits et les devoirs des communautés religieuses qui souhaitent demeurer et agir au sein de l'Eglise nationale.

Etant donné que ces critères jouent un rôle important pour les paroisses, l'exécutif a décidé que celles-ci pourront se prononcer sur cette proposition, dans le courant de l'été 1995, avec d'autres organisations et institutions.

Bien que l'arrêté portant sur lesdits critères relève de la compétence du conseil synodal, ce dernier le soumettra à la décision du Synode, compte tenu de l'importance fondamentale de la question. Cette démarche pourra probablement être programmée à la prochaine session d'hiver.

Ce n'est qu'après les délibérations relatives à l'ordonnance sur la reconnaissance des communautés religieuses au sein de l'Eglise nationale, que le conseil synodal poursuivra la formulation de recommandations aux paroisses quant à la manière dont elles pourraient régler leur coopération avec de telles communautés. (comm)

Rédaction du JURA BERNOIS

Tél: 039/44 18 00
Fax: 039/44 17 07

Dominique EGGLER

BRÈVES

Tramelan - Arc jurassien Parkinsoniens: une rencontre

Le groupe d'entraide de l'Association suisse de la maladie de Parkinson Arc jurassien - Tramelan, se retrouvera le jeudi 6 avril à la Maison de paroisse réformée de Tramelan. Pascal Feuz, un habitant de la localité, fera oublier à tous, pendant quelques instants, les difficultés qu'engendre la maladie de Parkinson. Il présentera en effet un film consacré à l'Oberland bernois. Invitation cordiale à tous les malades parkinsoniens et à leurs proches. Ensemble, il faut combattre la résignation et l'inactivité! Renseignements: Claire Gerber, tél. 032 97 47 70. (comm)

Canton de Berne

Vellerat votera le 18 juin 1995

Les électeurs et électrices de Vellerat se prononceront, le 18 juin prochain, sur le transfert de leur commune au canton du Jura. Le gouvernement bernois vient en effet de donner suite à une requête de la commune en question et de fixer la date de cette votation. Une semaine plus tard, le peuple jurassien sera à son tour appelé à se prononcer sur le rattachement de Vellerat à son canton. (oid)

Canton de Berne

165.000 francs pour Radio canal 3

Le gouvernement cantonal bernois a décidé de verser une subvention de 165.000 francs en faveur de Radio canal 3, la radio bilingue de la région biennoise. Cette aide financière se fonde sur la loi, sur la participation politique du Jura bernois et de la population francophone du district de Bienne. (oid)

La Neuveville

Centre culturel: soutien cantonal

La commune de La Neuveville veut installer un centre culturel dans l'ancien bâtiment du musée. Il est prévu d'aménager là une grande salle destinée à des représentations théâtrales, des projections de films et des concerts notamment. Le canton de Berne vient de débloquer 865.000 francs en faveur de ce projet, dont le coût total est divisé à près de 4 millions de francs. (oid)

Banque Cantonale du Jura: vers une banque romande?

La réponse est non!

La Banque Cantonale du Jura occupe assez souvent le devant de la scène politico-économique du canton. Elle n'y figure pas toujours à son avantage, par exemple quand elle enregistre un cuisant échec comme dans le projet de centre touristique Clos Doubs, ou quand l'importance des provisions de couverture de risques l'oblige, comme en 1992, à supprimer le paiement de son dividende.

Cette année, la BCJ s'est fait montrer du doigt en annonçant une réduction de son dividende de 8 à 6%, puis en décidant d'augmenter son taux hypothécaire dès juin prochain, cette dernière mesure venant d'être rapportée, ce qu'apprécieront autant les locataires que les propriétaires immobiliers.

Directeur général de la BCJ, Robert Salvadé n'esquive pas les questions directes sur ces éléments. Il ne manque même pas d'arguments explicatifs, dont beaucoup sont convaincants.

SOUTENIR L'ÉCONOMIE

La loi sur la BCJ oblige celle-ci à soutenir le développement économique du canton. La BCJ ne peut pas «fermer le robinet» dès qu'une entreprise est en difficulté. Il faut au contraire l'ouvrir davantage, afin d'aider à remettre tel hôtel, tel restaurant, tel atelier à flot. Il est normal que l'embarcation parfois chavire.

Ainsi peut-on expliquer qu'en 15 ans la BCJ ait payé 24 mil-

lions de dividende à ses actionnaires et consacré un montant triple à éliminer des prêts que les débiteurs ne pouvaient plus honorer.

Ainsi doit-on comprendre qu'elle a aujourd'hui une quinzaine d'immeubles sur les bras - hôtel, restaurant, locatifs, commerces, maisons individuelles - qu'elle cherche à revendre en perdant le moins possible...

AUGMENTATION DU CAPITAL

Un autre souci immédiat est la conformité du bilan avec les exigences de la Commission fédérale des banques. Les fonds propres - capital et réserve - doivent représenter un pourcentage déterminé du bilan, au terme de calculs multiples et compliqués. La BCJ devra augmenter son capital de 40 à 45 millions. Mais qui voudra souscrire les 20.000 actions de 250 francs de valeur nominale, au moment où le dividende est réduit à 6%, ce qui donne un rendement de 3,75% sur la base d'un cours boursier de 400 francs?

L'Etat détient déjà 50.000 actions de plus que la loi ne l'y autorise. De plus, il ne dispose pas de liquidités à placer à 3,75%, lui qui vient d'emprunter à 5,25%... Pourtant, Robert Salvadé est convaincu que les nouvelles actions seront souscrites.

L'HÉRITAGE BERNOIS

Il explique aussi le faible rendement de l'activité de la BCJ que les spécialistes jugent effectivement insuffisant. Il rappelle que la BCJ a repris les actifs et passifs jurassiens de la Caisse hypo-

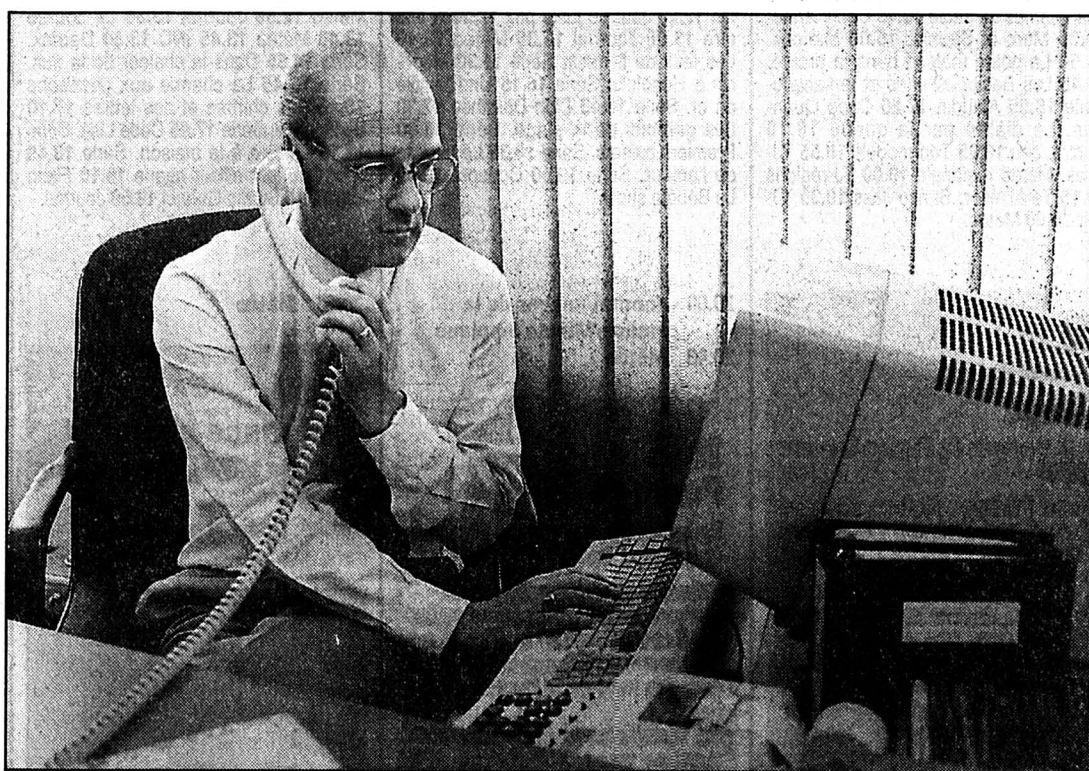

Robert Salvadé

La BCJ n'est pas de tout favorable à la création d'une banque cantonale romande. (a)

thécaire du canton de Berne. Or, celle-ci avait consenti d'amples prêts hypothécaires aux Jura-siens (agriculteurs surtout), mais avait récolté fort peu d'épargne. Ainsi s'explique, aujourd'hui encore, le faible rapport entre l'épargne et les prêts hypothécaires, dans les comptes de la BCJ. Il en résulte évidemment un niveau amoindri du rendement d'intérêts.

Au sujet de la création d'une banque cantonale romande,

l'absorption du Crédit Foncier Vaudois par la BCV et celle du Crédit Foncier par la BCN seraient le prélude, Robert Salvadé est catégorique: «Il n'est pas question de perdre notre indépendance dans un ensemble romand où nous aurions peu à dire et peu d'avantages à engranger. Une union des banques cantonales sur le plan suisse serait autrement plus intéressante: l'équivalent des trois grandes banques en bilan et un

potentiel de rendement bien supérieur.»

Ainsi, la prétendue «taille critique» que devrait avoir une banque n'est en rien applicable à la BCJ et les ententes informatiques sont en place. La BCJ a les moyens de se développer, mais son expansion dépend évidemment de l'évolution de la conjoncture économique mondiale sur laquelle elle n'exerce qu'une influence limitée.

Victor GIORDANO

Rédaction du JURA

Tél: 039/51 20 51
Fax: 039/51 24 85

Michel GOGNIAT

BRÈVES

Poissons d'avril digérés

Deux poissons d'avril ont égayé la page jurassienne de l'édition du 1er avril. Bien sûr, la ministre de l'Education Anita Rion conserve son département et n'a donc pas démissionné. De même, le WWF n'a pas lâché cinq loups dans les forêts jurassiennes et n'a pas ouvert une ligne téléphonique de renseignements à ce sujet. (vg)

Officiers d'état civil Cours de formation

Trois nouveaux officiers d'état civil, instruits par les cinq inspecteurs, ont réussi leur examen de connaissances et d'aptitudes à diriger leur office. Le Gouvernement a ratifié leur élection et fixé l'entrée en fonction ce jour. Parmi ces élus se trouve Mme Véronique Ackermann, de l'arrondissement de Lajoux. L'autorité de surveillance a aussi pris congé des anciens titulaires, dont M. Paul Brahier, de Lajoux. (vg)

Statistiques sociales

Un appui indispensable

L'aggravation de la situation sociale de nombreuses personnes rend la tâche des institutions concernées difficiles, surtout faute de disposer de données statistiques suffisantes. Dans une motion, le député André Parrat, Combat socialiste, demande que l'Etat fournisse des indications chiffrées sur l'activité des offices de poursuites, les chômeurs en fin de droit aux indemnités et les montants et formes d'aide sociale alloués aux personnes démunies. (vg)

Dangers de l'amiante Quelles précautions?

Si l'utilisation de l'amiante est aujourd'hui interdite dans la construction d'immeubles, les dangers que présente ce matériau subsistent dans des bâtiments érigés il y a plusieurs années. Quelles sont les précautions prises afin d'éviter que des personnes soient contaminées, notamment lors de transformations, demande la députée socialiste Monique Cosalli dans une question écrite posée au Gouvernement jurassien. (vg)

Première «Expo Arc jurassien» à Saignelégier

La Mecque des Miss Tétines

La crème de l'élevage bovin de trois régions - Jura Sud, Jura Nord et Neuchâtel - s'était donné rendez-vous cette fin de semaine à Saignelégier pour un événement qui va s'inscrire à l'avenir en lettres d'or dans l'agenda des éleveurs et des connaisseurs. La première «Expo Arc jurassien», qui a réuni les 160 plus beaux modèles de la région, a été un superbe succès tant au niveau de la qualité présentée - des sujets qui ont le gabarit européen aux dires d'experts - que de l'affluence. Ce sont plus de 3000 personnes qui se pressaient sous le chapiteau dressé au cœur du chef-lieu franc-montagnard.

Décidément, les initiatives se bousculent dans le monde agricole comme si le boulet de la dernière votation fédérale avait fait son effet. «L'Expo Arc jurassien» illustre cette volonté de relever les défis. Primo, trois régions et deux syndicats (Tachetée Rouge et Holsstein) unissent leurs forces. Secundo, les jeunes éleveurs rejoignent «des anciens» dans l'opération.

COSMÉTIQUE

Autant dire que la place de Saignelégier est appelée à devenir une Mecque des miss bovines. A l'image de Bulle, elle sera une place de référence, les acheteurs et autres exportateurs sachant qu'ils sont sûrs d'y trouver de la qualité, les gens de l'Arc jurassien ayant la tradition de l'élevage dans le sang. Si l'organisation de cette première manifestation souffre de défauts de jeunesse, chacun aura pu remarquer le gros travail accompli: une halle-cantine décorée, un chapiteau couvert avec tribunes, podium et commentaires...

Comme le déclare Michel Ersigny, juge français venu des Ardennes, les sujets présentés ont un niveau européen. Visible-ment, on va vers un type pro-

ductif de vaches solides. Si la noire a une petite longueur d'avance dans la production laitière, elle accuse un retard certain au niveau de l'attache et des trayons.

On aura remarqué samedi à Saignelégier que tout éleveur tant soit peu sérieux a sa petite valise remplie de talc, de brosses, de colle et autres astuces pour présenter sa belle au public...

VOICI LE PALMARÈS

- Meilleur couple veau enfant: Etoile (Bernard Willemin de Montfaucon).
- Miss protéine: Noisette (Rémy Koller de Bourrignon).
- Miss génisse tachetée rouge: Chuana (André Rosselet de Boveresse) suivie de Morphe (Roger Faivre du Cerneux-Péquignot).
- Miss pis Holstein: Coquette (Frères Chételat à Courcelon) suivie d'Olivia (Didier Erard de Saint-Brais).
- Miss pis tachetée rouge: Odette (frères Gasser de la Chaux d'Abel) suivie d'Adine (André Frésard du Bémont).
- Championne holstein: Co-

quette (frères Chételat de Courcelon) suivie d'Olivia (Didier Erard de Saint-Brais).

● Championne rouge: Olma (Jean-Claude Frossard des Pommerats) suivie de Tomotei (Samuel Amstutz de Saules).

PAR CATÉGORIE

Voici la première classée par catégorie. Cinq catégories dans la Holstein: Harmonie (Nicolas Rohrbach de la Chaux-de-Fonds), Oméga (Hermann Hugi des Bois), Coquette (frères Chételat de Courcelon), Anémone (Luc Chételat de Courcelon) et Olivia (Didier Erard de Saint-Brais).

Dix catégories dans la Tachetée rouge. Charmy (Claude Maurer des Bulles), Gracieuse (Pierrick Zwahlen du Pâquier), Bianca (Gisèle Frossard des Pommerats), Chuana (André Rosselet de Boveresse), Riga (Richard Uelstchi des Reussiles), Betty (Bernard Menoud de Môtiers), Sarah (Willy Habegger de Roches), Gitane (Gérard Monnot de Fregécourt), Olma (J-C Frossard des Pommerats) et Timotei (Samuel Amstutz de Saules). Mgo

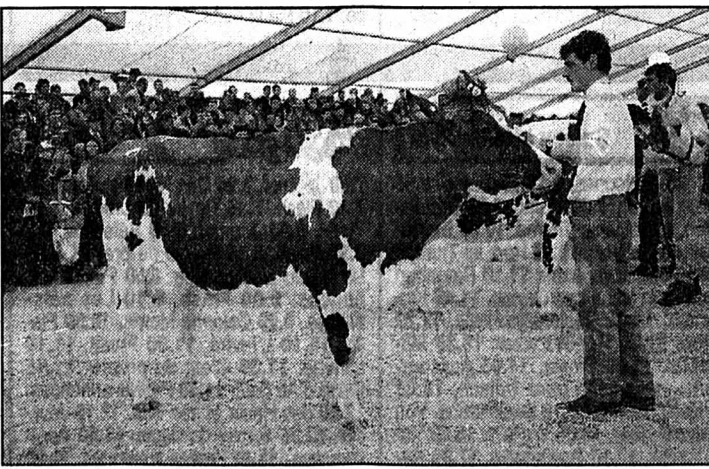

Devant une foule dense

Des championnes impressionnantes. (Impar-Gogniat)

Noirmont: assemblée de la Croix-Rouge

Du nouveau avec Baby Help

Belle assemblée générale à l'Hôtel du Soleil de la Croix-Rouge section des Franches-Montagnes présidée par Mme Liliane Rérat de Saignelégier. On notait la présence de M. Jean-Pierre Joliat chef des œuvres sociales pour le canton du Jura. Venue tout exprès de Berne, Mme Madeleine Henius, directrice du département santé et affaires sociales de la Croix-Rouge suisse devait apporter les précisions nécessaires quant au nouveau service de Baby Help, soit la garde d'un enfant qui tombe malade.

Avec des auxiliaires formés à cet effet, le nouveau service démarre dans le Jura avec le No unique d'appel: tél: (089) 250 29 18. Pour Croix-rouge jeunesse, M. Louis De Tscharner devait présenter les résultats d'une étude de l'ISPA faite en 1993 sur 10.000 élèves et apprentis de 15 à 20 ans.

Dans son rapport, la présidente, Mme Liliane Rérat après avoir rappelé l'activité de la sec-

tion, a présenté les objectifs 1995:

- La recherche de fonds qui est la préoccupation constante, de même que la recherche de bénévoles pour l'animation des après-midis loisirs.

- La formation du personnel par des cours adéquats; promotion et organisation de cours tels que baby-sitting, pour le nouveau service de garde d'enfants, soins dans le cadre familial, auxiliaires de santé CR.

- Conférence sur la prévention de la santé.

- Mise sur pied d'un Mouvement CRJ (Croix-Rouge Jeunesse).

- Les festivités du 10e anniversaire. Procès-verbal et comptes présentés par Mme Catherine Aubry sont acceptés avec des sincères remerciements à la dévouée secrétaire-caissière. Avec un montant total de 80.680 francs, le budget 1995 est accepté avec un déficit de 8460 francs. (z)

Delémont: 7e BIMO

Au service du client

Foire de l'informatique, du mobilier de bureau et de la bureautique, la 7e BIMO ouvrira ses portes de mercredi à dimanche, à la halle des expositions à Delémont. Vingt-sept exposants y tiendront un stand. L'accent sera mis sur le service après-vente et les possibilités d'offres des entreprises jurassiennes.

Selon une étude réalisée par l'Université de Neuchâtel, un trop grand volume d'achats jurassiens sont encore effectués hors du canton, alors que les en-

treprises exposantes à la BIMO sont en mesure d'offrir les articles en cause à des conditions équivalentes.

La BIMO prêtera son cadre à plusieurs conférences consacrées notamment à la formation et au reclassement professionnels. Ce sera aussi l'occasion pour les exposants de rencontrer leur clientèle et des clients potentiels et de leur présenter les gammes de produits disponibles dans le domaine de l'informatique, de la bureautique et du mobilier de bureau. V. G.

Suisse romande

7.00 Euronews 8.10 Tell quel (R) 8.35 Coup d'pouce emploi 8.40 Le droit d'aimer. Série 9.05 Top models 9.25 Le cœur sur la route. 11.10 Les feux de l'amour 11.50 Madame est servie. Double dump 12.15 Les filles d'à côté. 12.45 TJ-Midi 13.00 Hublot. Jeu 13.10 Les femmes de sable 13.45 Corky Arthur 14.35 Marc et Sophie. 15.00 Matlock. 15.50 La petite maison dans la prairie. 16.45 Les Babibouchettes et le kangourou 16.55 Aladdin 17.20 Code Quantum. Le diable par la queue 18.10 Hublot. Jeu 18.25 Top models 18.55 TJ-titres. Météo régionale 19.00 TJ-régions 19.15 TéléTrésor. Banco Jass 19.30 TJ-soir 20.00 Météo.

20.10 Spécial cinéma: Tango

Film français de Patrice Leconte (1992) Avec Philippe Noiret, Richard Bohringer, Thierry Lhermitte, Miou-Miou Pendant que Vincent s'adonne à la voltige, sa femme le trompe. Il la tue avec son amant. L'étonnante expédition de trois paumés misogynes, amateurs de tango. Avec Miou-Miou dans le rôle de la femme à abattre. Noiret, Lhermitte et Bohringer en copains déboussolés par les femmes. Et l'humour grinçant de Patrice Leconte.

21.45 TJ-titres

21.50 Aux frontières du réel

Renaissance

22.35 Tout va bien 23.25 TJ-nuit 23.35 Les dessous de l'affaire Coupes au rasoir 0.20 Coup d'pouce emploi 0.25 Bulletin du télétexte

Suisse 4

6.00 Euronews. 18.45 Genève région. Toutes les sept minutes, des informations locales et transfrontalières. 19.30 TJ-soir. 20.00 CH-Magazine: Les nouveaux Suisses. Quatre étrangers ayant acquis la nationalité suisse racontent. 21.25 La Rumantscha. 21.55 CH-Magazine. Portrait d'Adolf Ogi. 22.45 Euronews.

Allemagne 1

14.03 Schimpf. 14.30 Ein Zwilling kommt selten allein. Amerik. Spielfilm. 16.00 Tagesschau. 16.03 Fliege. Talkshow zu aktuellen Themen. 17.00 Tagesschau. 17.10 Brisant. Boulevard Magazin. 17.40 Regionale Information. 17.50 Tagesschau-Telegramm. 17.55 Verbotene Liebe. 18.25 Marienhof. 18.49 Tagesschau-Telegramm. 18.54 Nicht von schlechten Eltern. 19.53 Das Wetter mit Jörg Kahlemann. 19.58 Heute abend im Ersten. 20.00 Tagesschau. 20.15 Die Goldene 1 - ARD-Fernsehlotterie. 20.59 Tagesthemens-Telegramm. 21.00 Report. Baden-Baden. 21.39 Pro+Contra. 21.40 Die Hausmeisterin. 22.30 Tagesthemens. 23.00 Tatort. 0.30 Nachtmagazin.

RADIOS

La Première

7.30 Journal. 7.40 Le microphage. Jeu. 7.45 L'invité de la rédaction. 7.55 Point de mire. 8.00 Journal. 8.17 La presse romande. 8.21 La presse alémanique. 8.30 Titres. 8.37 Histoire d'en parler. 8.43 Dans tous les sens. 8.51 Micromega. 9.00 Journal. 9.10 Les petits déjeuners. 10.05 Comédie. 11.05 Vos désirs font désordre! 12.05 Suivez mon regard. 12.20 Contes courants. 12.30 Journal de midi. 13.00 Zapp'monde. Bons baisers de chez moi. 14.05 Le monde à vos pieds. 15.05 Marabout de ficelle. 18.00 Journal du soir. 18.22 Forum. 19.05 Baraka. 22.05 La ligne de coeur. 22.30 Journal de nuit. 0.05-5.00 Programme de nuit

France 1

6.00 Intrigues 6.30 TF1 info 6.58 Météo 7.00 TF1 info 7.10 A tout Spip 8.28 Météo 8.30 Télé shopping 8.58 Météo 9.00 Riviera 9.30 L'hôtel des passions 10.30 Le destin du docteur Calvet. Série 11.00 La clinique de la Forêt Noire 11.50 Jeu: La roue de la fortune 12.18 Tout compte fait 12.20 Jeu: Le juste prix 12.50 A vrai dire 13.00 Journal 13.30 Météo 13.40 Les feux de l'amour. Série 14.30 Médecin à Honolulu. Série 16.15 Une famille en or. Série 16.45 Club Dorothée 17.30 Les garçons de la plage. Série 18.00 Premiers baisers. Série 18.30 Le miracle de l'amour. Série 19.00 Coucou! 19.50 Le Bébête show.

20.00 Journal/Images de la France/Minute hippique 20.40 Météo

20.45 Perdu de vue

Emission de Jean-Marie Perthus et Bernard Bouthier Présentation: Jacques Pradel Sur son voilier, Gérard veut rallier le Grau d'Agde à l'Espagne et en naviguant le long de la façade atlantique. Sa famille perd malheureusement sa trace, à Algésiras, le 7 septembre 1994. A-t-il largué les amarres sans prévenance? Ou modifié son plan de navigation? Pendant ce temps, Annie, telle Pénélope, vit dans l'espoir du retour de son Ulysse qui n'a pu résister à l'appel du large.

23.05 Columbo: Les surdoués 0.20 3000 scénarios contre un virus 0.25 Spécial sport: Ligue des champions 1/2 finales aller 1.05 Coucou! 1.50 Le Bébête show 1.55 TF1 nuit/Météo 2.10 7 sur 7 3.10 Les aventures du jeune Patrick Pacard (3/6) 4.15 Intrigues 4.50 Musique 5.10 Histoires naturelles

R.T.L.

13.05 Les femmes et les enfants d'abord (fin). 13.25 Studio info. 13.30 Cigalon. Téléfilm français de Georges Folgoas (1975). Avec Michel Galabru, Andréa Ferreol, etc. 15.00 F comme femme (fin). 15.10 C'est déjà demain. Série. 15.35 Beaumanoir. Série. 16.00 Studio-info. 16.05 Crac-boum. 17.00 Studio-info. 17.05 Des agents très spéciaux. Série. 18.00 Studio-info. 18.05 Double gagnant. Jeu. 18.30 Top models. Série. 18.50 Jeu Téléstar. 19.00 Scrabble (R). 19.35 Reporters de choc. Série. 20.20 Jeu Téléstar. 20.25 Météo. 20.30 Studio-info. 20.40 Das Boot. 22.55 RTL leader. Trois minutes économie. 23.05 Maigret et l'affaire St-Fiacre. Film français.

ZDF Allemagne 2

13.05 ARD-Mittagsmagazin. 13.45 Die Olsen-Bande. 15.20 logo. Nachrichten für Kinder. 15.30 Macht der Leidenschaft 15.55 ZDF-Glückstelefon. 16.00 Heute. 16.05 Ein Heim für Tiere 16.55 Sport heute. 17.00 Heute. 17.08 Länderjournal. 17.40 moment mal. Neues aus dem ZDF. 17.50 Der Alte. 19.00 Heute. 19.20 Wetter. 19.25 Fernsehfilm der Woche: Der Neger Weiss. 21.00 Auslandsjournal. 21.45 Heute-Journal. 22.15 Montagskino: Flucht durch die Wolken. Franz. Spielfilm (1992). 0.00 heute nacht. Mit Neu im Kino. 0.15 Nachtexpress: Beinart und Augenzwinkern.

Espace 2

6.10 Matinales. 8.45 Clé de voûte. 9.15 Magellan. 9.30 Les mémoires de la musique. 10.30 Classiques. 11.30 Souffler n'est pas jouer. 12.05 Carnet de notes. 13.00 Musique d'abord. 15.30 Concert. 17.05 Carré d'arts. 18.00 JazzZ. 19.00 En quête de disques. 20.05 Les horizons perdus. 22.30 Journal de nuit. 22.40 Lune de papier. 23.00 Les mémoires de la musique. 0.05 Notturno.

France 2

5.55 Dessin animé 6.05 Feuilleton: Les craquantes 6.30 Télématin 8.30 Les films Lumière 8.35 Feuilleton: Amoureuxement vôtre 9.00 Feuilleton: Amour, gloire et beauté 9.30 Matin bonheur 11.10 Flash info 11.20 Jeu: Motus 11.50 Jeu: Pyramide 12.20 Jeu: Les Z'amours 12.55 Météo 12.59 Journal 13.30 La bourse 13.40 Météo 13.45 INC 13.50 Derrick. Série 14.55 Dans la chaleur de la nuit. Série 15.45 La chance aux chansons 16.40 Des chiffres et des lettres 17.10 Seconde B. Série 17.45 Code Lisa. Série 18.15 La fête à la maison. Série 18.45 Jeu: Que le meilleur gagne 19.10 Flash info 19.15 Studio Gabriel 19.59 Journal.

20.40 Météo

20.50 La France en direct

Emission spéciale présentée par Bruno Masure. Invité: Lionel Jospin (photo)



22.35 Ça se discute 23.45 Les films Lumière 23.50 Journal 0.10 Météo 0.15 Journal des courses 0.20 Le cercle de minuit 1.40 Studio Gabriel (R) 2.10 J'ai un problème... (R) 3.05 Que le meilleur gagne (R) 3.30 24 heures d'info 3.55 Pyramide 4.20 D'un soleil à l'autre 4.50 L'aile et la bête 5.00 La chance aux chansons (R) 5.50 Dessin animé

En raison de nombreux changements de dernière minute, les programmes sont donnés sous toute réserve.

TV 5 Europe

12.45 Météo internationale. 12.50 Journal télévisé de France 3/Météo. 13.05 Paris Lumières (R). 13.30 Les Molières (R). 15.30 La maison Deschênes (R). 16.00 Infos. 16.10 La cuisine des mousquetaires. 16.25 Bibi et ses amis. 17.05 La chance aux chansons. 17.45 Questions pour un champion. 18.15 Visions d'Amérique. 18.30 Journal. 19.00 Paris Lumières. Magazine. 19.30 Météo internationale. 19.35 Journal télévisé suisse. 20.00 Thalassa. 21.00 Enjeux/Le point. 21.55 Météo internationale. 22.00 Journal télévisé de France 2/Météo. 22.45 Les enfants de la télé. 0.00 Ça colle et c'est piquant. 0.45 Soir 3/Météo. 1.15 Visions d'Amérique (R).

SWF Allemagne 3

8.30 Blütenstaub und Blätter 11.00 Hallo wie geht's? 11.20 Sport-Arena 12.15 Sport im Dritten 13.05 Fluchtlicht 14.00 Europäische Kostbarkeiten 14.30 Denkmalschutz 15.00 Hit-Clip 15.30 Zum europäischen Naturschutzjahr 17.00 Blütenstaub und Blätter 17.30 Sesamstrasse 17.58 Geheimnisvolle Welt 18.25 Unser Sandmännchen 18.30 Südwest aktuell 18.35 Hallo, wie geht's? 18.50 Die Montagmaler 20.00 Tagesschau 20.15 Infomarkt 21.00 Nachrichten 21.15 Teleglobe 21.45 Affäre Dreyfus 23.30 Denkanstöße 23.40 Weisser Fleck 0.25 Nachrichten

France 3

6.00 Euronews 7.15 Bonjour Babar 8.10 Les aventures de Tintin 8.25 Top express 8.55 Le cercle de famille 9.25 Evasion 9.55 Les aventures de Sherlock Holmes: Le promoteur 10.50 Un jour en France 11.35 La cuisine des mousquetaires 11.55 Le 12/13 13.05 Presse citron 13.35 Vincent à l'heure 14.45 La croisière s'amuse 15.35 Magnum. Série 16.30 Les Minikeums 17.40 Une pêche d'enfer 18.20 Questions pour un champion. Jeu 18.50 Un livre, un jour 18.55 Le 19/20.

20.05 Fa si la chanter. 20.35 Tout le sport

20.50 Conan le barbare

Film américain de John Milius (1981) Avec Arnold Schwarzenegger, James Earl Jones

23.05 Soir 3 23.30 L'année de l'éveil Film de Gérard Corbiau Avec Laurent Grevill, Martin Lamotte 1.10 Musique graffiti

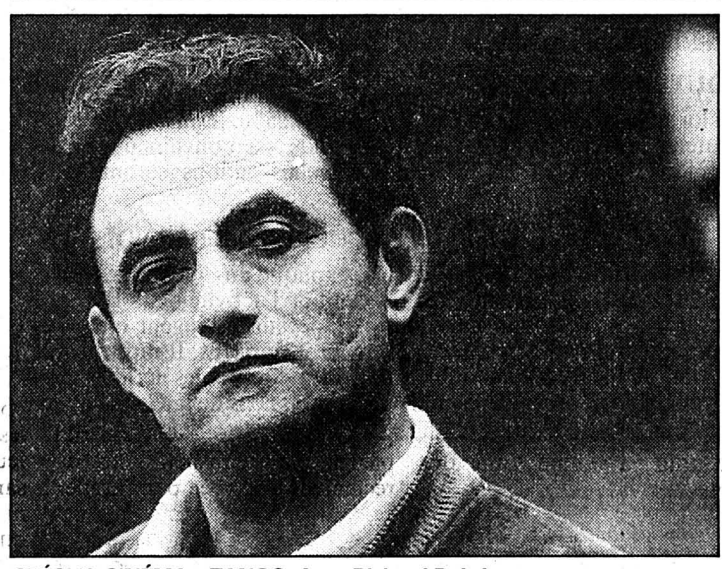

SPÉCIAL CINÉMA - TANGO. Avec Richard Bohringer. TSR 20.10

Suisse alémanique

12.35 TAFminigame. 13.00 Tagesschau. 13.10 TAFhoroskop. 13.25 showTAF spezial. Das Beste vom Teleboy. 13.50 Musikantenstadt (W). 15.35 Macht der Leidenschaft. 16.20 rätselTAF. 16.45 Achtung: Streng geheim. 17.15 Kidz. Das kecke Kindermagazin. 17.40 Gute nacht-Geschichte. 17.55 Tagesschau. 18.00 Baywatch Rettungsschwimmer von Malibu. 18.50 Telesguard. 19.00 Schweiz aktuell. 19.30 Tagesschau. 19.50 Météo. 20.00 Megaherz. Schweizer Familienquiz mit Heinz Margot. 21.10 time out. 21.50 10 vor 10. 22.20 Cash-TV. Schweizer Wirtschaftsmagazin. 22.50 Die Outsider. Amerik. Spielfilm (1982). 0.20. Nachtbulletin/Météo.

RAI Italie 1

12.30 Tg 1. 12.35 La signora in giallo. Téléfilm. 13.30 Telegiornale. 14.00 Prisma. 14.20 Sette giorni Parlamento. 14.50 Mancuso F.B.I. Téléfilm. 15.45 Solletico. All'interno: 15.55 La sirenetta. Cartoni animati. 16.25 Biker Mice da Marte. Cartoni. 17.30 Zorro. Téléfilm. Appuntamento al cinema. 18.00 Tg 1. 18.10 Italia sera. 18.50 Luna Park. Spettacolo. 19.35 Che tempo fa. 20.00 Tg 1. 20.30 Il fatto. 20.40 La piovra 7 - Indagine sulla morte del Commissario Cattani. 22.45 Tg 1. 22.55 Seconda serata: Voci, personaggi e storie della notte. 0.05 Tg 1 - Notte. 0.10 Che tempo fa. 0.15 Oggi al Parlamento. 0.25 Videosapere. 0.55 Sottovoce. 1.10 Ma la notte...

La Cinquième

12.05 La panthère rose. 12.15 La vie devant moi. Fiction. 12.25 Le journal du temps. 12.30 Atout savoir. 13.00 Ça déménage. Jeu. 13.30 Trafic en haute mer. 15.00 Délic. 15.05 Emploi. 15.25 Délic. 15.45 Qui vive. 16.00 Les écrans du savoir. 16.05 Inventer demain. 16.10 Allo la terre. 16.25 Cogito. 16.40 Cinq sur cinq. 16.55 Au fil des jours. 17.00 Langue: espagnol (11). 17.15 Langue: anglais (31). 17.30 Les enfants de John. 18.00 Les yeux de la découverte. 18.30 Le monde des animaux. 18.55 Le journal du temps.

Arte

19.00 Confetti 19.30 La légende du sport.

20.00 Actuel: Parole de citoyens 20.30 Journal 20.40 Cinéma: Truly, Madly, Deeply Film britannique d'Anthony Minghella (1991) Avec Juliet Stevenson, Alan Rickman 22.25 Sabine Téléfilm de Philippe Faucon 23.55 Eternelles Court métrage d'Erick Zonca (1993) 0.30 Etoile sans lumière Film français de Marcel Blistène 1.55 Rencontre

M 6

7.05 Contact 6 manager 7.10 Matin express (suite) 8.00 M6 express 8.05 Matin express (suite) 9.00 M6 express 9.05 M6 boutique 9.30 Boulevard des clips 10.00 M6 express 10.05 Boulevard des clips 10.40 Infoconso 10.45 Stars et couronnes 10.50 M6 express/Météo 11.00 Drôles de dames. 11.50 M6 express/Météo 12.00 Papa Schultz. 12.30 Les routes du paradis. 13.25 L'homme de fer. 14.20 Jim Bergerac. 15.10 M6 boutique 15.20 Boulevard des clips 17.00 Hit machine 17.30 Guillaume Tell. 18.00 Nick Mancuso. Trahison 18.54 6 minutes première édition 19.00 Lois et Clark: les nouvelles aventures de Superman. Les barbares 19.54 6 minutes Météo Suivi de: 6 minutes présidentielle.

20.05 Madam et sa fille Affirmation 20.35 Ciné 6

20.50 Le gendarme de Saint-Tropez

Film français de Jean Girault (1964)

Avec Louis de Funès, Geneviève Grad, Michel Galabru, Jean Lefebvre, Christian Marin

Le gendarme Ludovic Cruchot terrorise, par son zèle, les habitants du village des Alpes où il exerce. En récompense de ses bons services, il est muté à la brigade de Saint-Tropez avec le grade de maréchal des logis-chef. Avec ce premier film, le meilleur d'une série fructueuse, Louis de Funès devint une vedette du box-office.

22.30 Ces garçons qui venaient du Brésil Film américain de Franklin J. Schaffner Avec Gregory Peck, Laurence Oliver

0.40 Culture pub 1.15 Jazz 6 2.10 Le monde des hélicoptères (2) Documentaire 4.00 Portraits des passions françaises: La colère 4.20 La tête de l'emploi 4.55 Fréquentstar 5.40 Boulevard des clips

RTP Portugal

13.00 Jornal da tarde. 13.30 Chuva na areia. Telenovela. 14.00 Histórias de cá e de lá. 14.30 Viver com saúde. 15.00 Palavras vivas. 15.30 Quem conta um conto. 16.30 A grande pirâmide. 17.00 RTP1 júnior. 17.30 Com a verdade m'enganas. 18.10 Só... riso. 18.40 Sinais RTP1. 19.30 Made in Portugal. 20.00 Telegiornal. 20.35 Desencontros. Telenovela. 21.20 Frou-Frou. 23.00 Portugal sem fim. 0.00 TV 2 Jornal. 0.30 2a parte. 1.00 Remate. 1.15 Financial times. 1.20 Fecho.

Eurosport

8.30 Equitation: Coupe du monde (R). 10.30 Tennis: Le tournoi de Hilton Head (R). 12.00 Motocyclisme: Championnats du monde (R). 13.00 Formule Indy (R). 14.00 Football brésilien: Ligue Paulista 1995. 16.00 Marathon de Londres (R). 17.00 Motocyclisme: Championnats du monde (R). 18.30 Formule Indy (R). 19.30 EurosportNews. 20.00 Speedworld. 22.00 EuroGoals. 23.30 Kick Boxing. 0.30 EuroGolf. 1.30 Eurosport-News.

CANAL ALPHA +

19.00 Journal régional 20.24 Aujourd'hui l'espoir: Bible et santé. 21.54 Journal régional (1). 21.54 Aujourd'hui l'espoir: Bible et santé. 22.30 Aujourd'hui l'espoir: Bible et santé.

Radio Jura bernois

8.00 Journal RSR 1. 8.15 Amorce. 8.30 Revue de presse. 8.35 Amorce. 8.45 Le Jeu du matin. 9.00 Journal RSR 1. 9.15 Barioilage. Le saviez-vous! 9.35 Chronique TV. 9.45 Qui dit quoi? 10.00 Jeu. 10.30 Agenda. 11.00 RJB - magazine. Rendez-vous nature. 11.30 Les Dédicaces. 11.45 Qui dit quoi? 12.00 RJB info. 12.15 Activités villageoises. 12.30 Relais RSR 1. 15.00 Music non stop. 16.00 Métró Music. 16.15 Le CD de la semaine. 16.45 Chronique TV. 17.30 RJB Info. 18.00 Journal RSR 1. 18.20 Miroir. Activités villageoises. Agenda. 19.00 Ouverture. 19.00 Jazz rendez-vous. 19.30 Horizons classiques. 20.30 Lectures. 21.00 Relais Radio Suisse romande La Première.

RTN

7.00 Journal. 7.20 Des Hauts et des Bas. 7.30 Flash. 7.35 Revue de presse. 7.40 Tintin. 8.00 Journal. 8.15 Sélection TV. 8.30 Flash. 8.35 Revue de presse. 8.45 Le jeu du pied gauche. 8.50 Petites annonces. 9.00 Flash. 9.10 Les naissances. 9.29 Colonne Morris. 10.00 Flash. 10.10 L'invité. 11.00 Flash. 11.10 L'invité. 11.35 C'est du propre. 11.45 Carré d'As (jeu). 11.50 Petites annonces. 12.00 des Hauts et des Bas. 12.15 Journal. 12.30 Sports-Contacts. 13.10 Anniversaires. 13.45 Petites annonces. 14.00 Flash. 15.00 Flash. 16.00 Flashinfos. 16.03 Franc succès. 17.00 Flash. 17.30 Ticket Corner SBS. 18.00 Journal. 18.30 Chapiteau (magazine culturelle). 19.30 Juice Box (jusqu'à 6.00).

Suisse alémanique

8.00 Morgenjournal. 8.15 Espresso. 8.50 Vor 50 Jahren. 9.00 Memo. 9.05 Gratulationen. 9.35 Memo-Thema. 10.00 Etcetera. 10.05 Cabaret. 10.15 Herz ist Trumpf. 10.30 Volksmusik extra. 11.10 Ratgeber: Pflanzen in Haus und Garten. 11.45 KinderClub. 12.05 Regionaljournal. 12.22 Météo. 12.30 Rendez-vous. 13.30 Mittagshits. 14.00 Siesta. 14.05 Ausserirdisch... und doch ganz irdisch. 15.05 Hörspiel: Sänkrächt 9 Buechstabe. Von Charlotter Heer. 16.00 Welle-1. 16.30 Vor 50 Jahren. 17.10 Sportstudio. 17.30 Regionaljournal. 18.00 Echo der Zeit. 18.45 Sport. 18.50 PRZskonzert. 19.30 SiggSaggSugg 20.00 DRS-Wunschkonzert. Volksstümlich 22.30 Reprise. 23.00 Musik vor Mitternacht. 0.00 Nachtclub.

Fréquence Jura

8.00 Infos FJ. 8.30 Flash FJ. 9.00 Flash FJ. 9.05 Service compris. 10.00 Flash FJ. 10.15 Odyssée du rire. 10.30 Infoplus rediffusion. 10.55 Les grandes légendes de la chanson. 11.00 Flash FJ. 11.05 Eldorado. 11.30 Echos. 11.45 Jeu du rire. 12.00 Titres. 12.15 Juramidis. 12.35 Météo. 12.37 Carnet rose. 12.45 Destination découverte 12.50 Le zap-peur. 13.00 Troc en stock. 13.15 Va voir écouter là-bas si... 14.00 Flash FJ. 15.00 Flash FJ. 16.00 Flash FJ. 16.05 Radioactive. 17.00 Flash FJ. 17.05 Radioactive. 18.00 Jura soir. 18.17 Météo. 18.22 Carnet de deuil. 18.30 Rappel des titres. 18.31 Café des Arts. 18.45 Majuscules. 19.30 Rappel des titres rediffusion. 19.31 Les ensoirées. 0.00 Trafic de nuit.

La Première

7.30 Journal. 7.40 Le microphage. Jeu. 7.45 L'invité de la rédaction. 7.55 Point de mire. 8.00 Journal. 8.17 La presse romande. 8.21 La presse alémanique. 8.30 Titres. 8.37 Histoire d'en parler. 8.43 Dans tous les sens. 8.51 Micromega. 9.00 Journal. 9.10 Les petits déjeuners. 10.05 Comédie. 11.05 Vos désirs font désordre! 12.05 Suivez mon regard. 12.20 Contes courants. 12.30 Journal de midi. 13.00 Zapp'monde. Bons baisers de chez moi. 14.05 Le monde à vos pieds. 15.05 Marabout de ficelle. 18.00 Journal du soir. 18.22 Forum. 19.05 Baraka. 22.05 La ligne de coeur. 22.30 Journal de nuit. 0.05-5.00 Programme de nuit

Pro Helvetia va ouvrir un centre culturel à Milan

Vitrine suisse en Italie

L'art suisse bénéficiera dès l'automne 1996 d'une vitrine en Italie. La fondation Pro Helvetia vient de décider la création d'un centre culturel à Milan. Modeste et moins ambitieux que le centre Poussepin à Paris, il devrait néanmoins combler une lacune et favoriser les échanges entre la Suisse et l'Italie.

Le projet de la création d'une antenne suisse à Milan date de 1992 déjà. La nécessité d'une ouverture vers l'Italie, dont une partie de la Suisse partage la langue et la culture, n'a jamais été contestée par les dirigeants de Pro Helvetia.

Jusqu'ici, Pro Helvetia n'avait guère privilégié les échanges culturels avec la Péninsule, tant par rapport aux autres pays limitrophes que par rapport à d'autres nations européennes, d'Europe centrale notamment, où la fondation dispose d'antennes d'information à Budapest, Prague, Bratislava et Cracovie.

Or, l'Italie représente un marché culturel d'une importance considérable, où il convient de

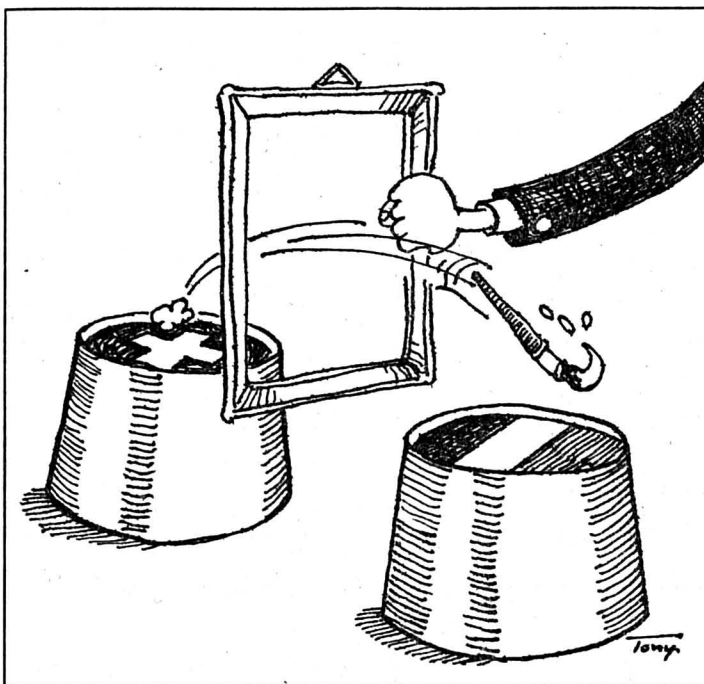

battre en brèche les images souvent éculées et réductrices que véhicule parfois la Suisse, de l'aveu même des responsables de Pro Helvetia. Le succès mitigé qu'ont rencontré certaines manifestations culturelles suisses dans ce pays ont également conforté la fondation dans sa

d'ancrage sur place pour promouvoir activement la culture suisse.

Le centre prendra ses quartiers dans un bâtiment appartenant à la Confédération, au cœur de la métropole lombarde. Les locaux comprennent une salle d'exposition et une salle de documentation. Deux postes à

plein temps seront alloués. Le budget annuel est fixé à 440.000 francs.

Le ou la responsable du «Centro culturale Svizzero», en outre à nommer, sera appelé à nouer des contacts avec les milieux culturels italiens, les autres instituts culturels étrangers et à favoriser la diffusion de la culture suisse à Milan certes, mais également dans le reste de la Péninsule.

PAS UN POUSSEPIN II

Ce projet n'a pas l'ambition du centre Poussepin à Paris. Ses moyens ne le lui permettront pas. Le centre milanais ne sera donc pas un siège permanent pour des manifestations culturelles suisses en Italie, même s'il en hébergera un certain nombre. Le but avoué est plutôt d'intéresser des lieux culturels milanais et italiens à recevoir dans leurs murs des œuvres et des créations d'artistes suisses.

Enfin, le centre n'aura pas pour vocation exclusive de privilégier les rapports entre la Lombardie et le Tessin. Ces liens ont une longue tradition et une dynamique propre, selon Yvonne Pesenti Salazar, vice-présidente de Pro Helvetia. Au contraire, la nouvelle antenne devra affirmer son caractère suisse. (ats)

Trésors de guerre à l'Ermitage

Grandiose!

Depuis jeudi, les Pétersbourgeois peuvent découvrir, au musée de l'Ermitage, les fameux «trésors cachés»: 74 tableaux de maîtres français, confisqués par l'Armée rouge à des collectionneurs privés allemands durant la dernière guerre. Dès l'entrée du musée, on peut reconnaître plusieurs toiles d'Auguste Renoir (quinze au total), certaines montrées pour la première fois au public. Plus loin, cinq tableaux d'Edgar Degas, puis Gauguin, Van Gogh, etc. Nikolai Blagodatov, collectionneur d'art contemporain, se sentait «comme dans la caverne d'Ali Baba, ne sachant où regarder, les yeux éblouis par tant de richesses.» Néanmoins, ces toiles prestigieuses sont à l'origine d'un différend russo-allemand quant à leur propriété. La question de leur restitution à l'Allemagne n'ayant pu être réglée par les gouvernements russe et allemand, un tribunal international devra décider du sort de la collection. Raison pour laquelle elle ne quittera pas l'Ermitage. Il sera donc nécessaire de se rendre sur les bords de la Néva pour les admirer... (ats/afp/reuter)



LIVRE

L'empire des sens

Avec «Boléro», la romancière Janine Boissard passe au scalpel l'empire des sens, la passion dévastatrice. Construit à la manière du «Boléro» de Ravel, le thème mis en scène est sans cesse repris, approfondi, jusqu'à l'explosion finale, à l'image du désir et de sa lente montée. L'héroïne, Aline Fournier, mère de famille parfaitement équilibrée, rencontre un soir Sergueï, lors d'un dîner apparemment sans histoire. Qui lui réservera pourtant des lendemains insoupçonnés, des moments de grâce et d'autres, de torture. «Ne vous croyez jamais à l'abri d'une passion», prévient-elle. (sg)

● «Boléro», Janine Boissard, Editions Fayard/Paris, 1995.

Hit parade des tarifs aériens

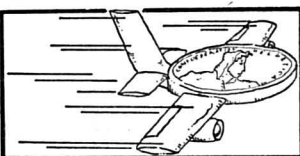

Départs de Genève:

Adelaïde (2250.-) avec Qantas

Bangkok (990.-) avec Pakistan Airl.

Hong Kong (1450.-) avec S.A.S.

Kota Kinabalu (1560.-) avec Royal Brunei

Madras (1490.-) avec Air Lanka

Male (1490.-) avec Air Lanka

Osaka (1450.-) avec SAS

Pekin (1450.-) avec S.A.S.

Perth (1980.-) avec Royal Brunei

Tokyo (1450.-) avec S.A.S.

Trivandrum (1490.-) avec Air Lanka

Départ de Zurich:

Colombo (1310.-) avec Air Lanka

● Ces prix sont extraits de la bourse professionnelle de tarifs What's New-Galileo et publiés avec son autorisation. Ils concernent des trajets aller et retour et peuvent occasionner des escales ou des changements d'avions. Vous pourrez obtenir tous les renseignements utiles (horaires, validités, itinéraires, restrictions dans le temps, conditions d'application, etc.) en vous adressant à votre agence de voyages habituelle.

ATTENTION: ces tarifs sont valables au moment de leur publication. Ils sont à tout moment susceptibles de modifications.

Main verte

Réveil des plantes d'appartement

Que le pot ne soit ni trop grand ni trop petit: telle est la règle de base pour la bonne santé des plantes vertes.

Après une période pendant laquelle la végétation s'est considérablement ralentie, nos plantes d'appartement, sentant venir la belle saison, commencent à se réveiller. Veillons à ce qu'elles ne soient pas trop à l'étroit dans leur pot ou leur bac.

Si leurs racines commencent à passer par le trou de drainage, si vous les voyez apparaître en surface, si les feuilles ne sont plus aussi vertes, si vos plantes vous donnent l'impression qu'elles ne grandissent plus, c'est que leur pot est trop petit. Procurez-vous dans ce cas des pots d'un diamètre supérieur de quatre centimètres, pas plus, à celui du pot que vous allez remplacer.

Quelques heures avant le rempotage, arrosez bien la plante afin que la motte se détache facilement du pot et, en même temps, faites tremper votre nouveau pot, afin que l'argile soit

bien imbibée. Ainsi, lors des premiers arrosages, l'eau nourrira bien la plante au lieu d'être directement absorbée par l'argile.

Pour dépoter, mettez vos doigts en éventail, à la base de la plante, et retournez le pot. De l'autre main, frappez à petits coups secs pour dégager la motte du pot. Si la motte ne veut pas sortir, pas d'autre remède que de casser le pot. Tout ne sera pas perdu, les morceaux seront utiles pour le drainage du nouveau pot. Car il faut prévoir un bon drainage de votre nouveau pot afin que l'eau d'arrosage s'écoule rapidement. Une eau d'arrosage qui stagne dans un pot entraîne le pourrissement des racines et la mort de la plante à plus ou moins long terme.

Sur les tessons dont vous garnirez tout le fond du pot, vous mettez deux bons centimètres de terreau acheté chez un fleuriste ou dans un magasin spécialisé. N'utilisez pas de la simple terre de jardin ni du terreau que

vous avez fait vous-même avec les déchets de tontes et les feuilles mortes. Ce terreau là est sans doute plein de graines de mauvaises herbes et de parasites qui nuiront à votre plante.

Posez la motte de votre plante en bon équilibre sur la couche de terreau et emplissez le vide entre la motte et le pot en tassant bien le nouveau terreau avec les pouces. Il ne faut pas qu'il subsiste des poches d'air entre la motte et le pot. La surface de la terre doit être à deux centimètres du bord du pot afin de faciliter les arrosages.

Si c'est actuellement le bon moment de procéder au rempotage, cette opération n'est pas obligatoire pour toutes les plantes. Certaines peuvent rester deux ou trois ans dans le même pot. Pour les grandes plantes qui se trouvent dans des bacs de taille, procédez au surfaçage, c'est à dire que vous enlevez délicatement la terre du dessus, en prenant bien soin de ne pas endommager les racines. (ap)

MOTS-CROISÉS No 537

	1	2	3	4	5	6	7	8	9	10
1										
2										
3										
4										
5										
6										
7										
8										
9										
10										

Horizontalement: 1. Un coup qui change la face du monde. 2. Fermé pour causerie ouverte - Pour garder le choix. 3. On ne lui demande que de tourner rond - Plutôt découragé. 4. On les dit simples et frivoles... 5. Résultat d'un sale coup. 6. Planchette - Temps passé et temps présent - Préposition. 7. Coup sec - Une belle histoire. 8. On les fait petits plats dans les grands - Effet burlesque. 9. Lac - Passée de bouche à oreille. 10. Note - Cité espagnole.

Verticalement: 1. Une manière de tout mettre sens dessus dessous. 2. C'est lui qu'on appelle en renfort. 3. Très nonchalants - Conjonction. 4. Pas forcément imbattable - Note renversée - Indéniable. 5. Petite baie. 6. Dur boulot - Pâtée de lapin. 7. Coins à braises - Symbole métallique. 8. Pas très intelligente - Femme biblique. 9. Changé de place - Identique. 10. Façonages.

Solution de l'édition précédente:

Horizontalement: 1. Inventaire. 2. Nuitée - Dol. 3. Dira - Ale. 4. USA - Ane - Dg. 5. Lagon - Obéi. 6. Gnômes - Ite. 7. Ec - Bref - Eu. 8. Négrillons. 9. EEE - Rue. 10. Ecosaises. **Verticalement:** 1. Indulgence. 2. Nuisance. 3. Virago - Gé. 4. Eta - Ombres. 5. Ne - Aneries. 6. Team - Sel. 7. Léo - FL. 8. Ide - Bi - Ors. 9. Ro - Détenue. 10. Elogieuses.

ROC 332

L'opéra rock en tournée dans la région

La Starmania... mania!

L'engouement des foules pour la version «Mogador 94» de l'œuvre de Michel Berger et Luc Plamondon touché toute la francophonie. La tournée actuelle de cet opéra-rock durera de nombreux mois encore et fera, notamment, étape aux Patinoires du Littoral à Neuchâtel pour quatre représentations du 28 au 30 avril prochains.

Il est intéressant, avant de se rendre au spectacle, d'écouter l'enregistrement sur compact disque de cette version retravaillée (WEA 4509-95537-2, Disques office), notamment en ce qui concerne les arrangements musicaux. Plus variée sur ce plan, l'interprétation souffre un peu des voix moins typées que

dans les versions précédentes. La qualité est toujours là, mais à l'écoute seule, on aura quelque difficultés à différencier Cristal, Marie-Jeanne et Stella Spotlight si l'on ne connaît pas les airs qui leur sont attachés.

Ce léger inconvénient disparaîtra sans doute en spectacle, d'autant plus que la mise en scène fabuleuse est due à Lewis Furey, un des plus grands spécialistes mondiaux du genre.

Des places sont encore disponibles pour les représentations neuchâtelaises, bien que, depuis fort longtemps, les locations pour les trois représentations prévues initialement aient connu un véritable rush. Devant ce succès, les organisateurs ont réussi à négocier une supplémentaire dimanche 30 avril pour laquelle les caisses sont ouvertes aux points ci-dessous dès aujourd'hui. (dn)

● Starmania, Neuchâtel, Patinoires du Littoral, vendredi 28 avril à 20 h 30, samedi 29 à 16 h et 20 h 30, dimanche 30 à 17 h. Location: Arcades-Music, La Chaix-de-Fonds, Armourins, Neuchâtel, Innovation, Porrentruy et Ticket services, ☎ 01/481 77 00.



Patrimoine

Brocéliande reboisée

Difficile, en mythique forêt de Brocéliande, de savoir si l'on est toujours dans le Morbihan ou si l'on vient de quitter l'Ille-et-Vilaine. Mais peu importe au visiteur d'une forêt de légende puisque, partout, il est sur les terres de la fée Viviane et de l'enchantement Merlin.

Sur ces terres, jusqu'en 1990, le soleil était partout filtré par les ramures de hauts arbres. Mais cette année-là, le feu ravagea la forêt, donna un air de désolation aux espaces (souvent des landiers) non plantés. De la cendre, on en trouva sur plus de 400 hectares, dont 80 hectares plantés de gros fûts ou envahis par du taillis ou de la fougère.

La replantation, en route depuis deux ans, vient d'atteindre un tournant: on a planté la dernière des 500.000 premières tiges qui feront un jour de grosses billes de bois.

Souvent présent à Brocéliande, le conifère a été largement oublié. Les plants mis en terre ont été surtout des chênes, merisiers, châtaigniers, hêtres, quelques ifs et des alisiers.

Aujourd'hui, les surfaces replantées de Brocéliande s'étalent sur 250 hectares. Il reste donc encore à faire. Automnes et hivers qui viennent verront encore planter sur le domaine de Viviane et Merlin. (ap)

CINÉMAS

VOIR THÉÂTRE	LA CHAUX-DE-FONDS ABC ☎ (039) 23 72 22
PRÊT-A-PORTER (de R. Altman), 12 ans, tous les jours à 18 h 30. LE FILS PRÉFÉRÉ (de N. Garcia avec G. Lanvin, J.-M. Barr, B. Giraudeau), 16 ans, tous les jours à 16 h et 21 h.	CORSO ☎ (039) 23 28 88
UNE FEMME FRANÇAISE (de R. Wagnier avec E. Béart, D. Auteuil, G. Barylli), 12 ans, tous les jours à 21 h. FARINELLI, IL CASTRATO (de G. Corriau avec S. Dionisi, E. Lo Verso, E. Zylberstein), 12 ans, tous les jours à 18 h 30.	EDEN ☎ (039) 23 13 79
LÉGENDE D'AUTOMNE (de E. Zwick avec A. Hopkins), 12 ans, tous les jours à 15 h, 18 h et 21 h.	PLAZA ☎ (039) 23 19 55
JUSTE CAUSE (de A. Glimcher avec S. Connery, E. Harris, L. Fishburne, K. Capshaw), 16 ans, tous les jours à 21 h, mercredi aussi à 16 h 30. GAZON MAUDIT (de J. Balasko), 16 ans, tous les jours à 18 h 45, mercredi aussi à 14 h 30.	SCALA ☎ (039) 23 19 18
LES MISÉRABLES (de C. Lelouch), 12 ans, tous les jours à 15 h 15 et 20 h.	NEUCHÂTEL APOLLO 1 ☎ (038) 25 21 12
LES ÉVADÉS (de F. Darabont avec T. Robbins), 12 ans, tous les jours à 14 h 30, 17 h 30 et 20 h 30.	APOLLO 2 ☎ (038) 25 21 12
GAZON MAUDIT (de J. Balasko), 16 ans, tous les jours à 15 h, 18 h, 20 h 15.	APOLLO 3 ☎ (038) 25 21 12
UNE FEMME FRANÇAISE (de R. Wagnier avec E. Beart), 12 ans, tous les jours à 15 h et 20 h 30. FORREST GUMP (de R. Zemeckis avec T. Hanks), 12 ans, tous les jours à 17 h 30.	ARCADES ☎ (038) 25 78 78
PRÊT-A-PORTER (de R. Altman avec S. Loren), tous les jours à 17 h 30 en V.O. NELL (de M. Apted avec J. Foster), pour tous, tous les jours à 15 h et 20 h 15.	BIO ☎ (038) 25 88 88
LUDWIG VAN B. (de B. Rose avec I. Rossellini, G. Oldman), 12 ans, tous les jours à 18 h. LÉGENDE D'AUTOMNE (de E. Zwick avec B. Pitt), 12 ans, tous les jours à 15 h, 20 h 15.	PALACE ☎ (038) 25 56 66
ET LA VIE CONTINUE, de A. Kiarostami (Iran), tous les jours à 18 h en V.O. JUSTE CAUSE (de A. Glimcher), 16 ans, tous les jours à 15 h et 20 h 15.	REX ☎ (038) 25 55 55
L'APPAT (de B. Tavernier avec M. Gillain), 16 ans, tous les jours à 15 h, 17 h 45, 20 h 30.	STUDIO ☎ (038) 25 30 00
COUPS DE FEU SUR BROADWAY (de W. Allen), 12 ans, lundi et mardi à 20 h 30.	COUVET COLISÉE ☎ (038) 63 16 66
RELÂCHE.	SAINT-IMIER ESPACE NOIR ☎ (039) 41 35 35
RELÂCHE.	TRAMELAN CINÉMATOGRAPHE ☎ (032) 97 45 61
RELÂCHE.	BÉVILARD PALACE ☎ (032) 92 14 44
RELÂCHE.	LE NOIRMONT CINÉLUCARNE ☎ (039) 53 11 84
RELÂCHE.	LES BREULEUX LUX
AU PROGRAMME	
BOIS DU PETIT-CHÂTEAU: tous les jours de 6 h 30 à 17 h. CÉSAR'S DISCOTHÈQUE: dimanche à jeudi, 22 h-2 h; vendredi et samedi, 22 h-4 h. LUNAPARK: Place du Gaz, tous les jours jusqu'au 23 avril.	LA CHAUX-DE-FONDS
DISCOTHÈQUE LA PYRAMIDE: mercredi à dimanche, 22 h-4 h.	LE LOCLÉ
URGENCES	
PHARMACIE D'OFFICE: Montagnes, L.-Robert 81, jusqu'à 19 h 30. Ensuite police locale, ☎ 23 10 17. PERMANENCE MÉDICALE ET DENTAIRE: ☎ 23 10 17. HÔPITAL: ☎ 272.111 CLINIQUE LANIXA: ☎ 21 21 44.	LA CHAUX-DE-FONDS (039)
PHARMACIE D'OFFICE: Coop, Pont 6, jusqu'à 20 h. Ensuite police locale, ☎ 117 PERMANENCE MÉDICALE: ☎ 31 10 17. HÔPITAL: ☎ 34.11.44	LE LOCLÉ (039)
PHARMACIE D'OFFICE: Orangerie, rue de l'Orangerie, jusqu'à 20 h. Ensuite ☎ 25.10.17 HÔPITAUX: Cadolles, ☎ 22.91.11; Pourtalès, ☎ 27.11.11; Providence, ☎ 20.31.11.	NEUCHÂTEL (038)
SERVICE DE GARDE: pharmacie et médecin, urgence, ☎ 111 ou gendarmerie ☎ 24.24.24 HÔPITAL ET MATERNITÉ: Landeyeux, ☎ 53.34.44	VAL-DE-RUZ (038)
HÔPITAL ET MATERNITÉ: urgences, Couvet, ☎ 63.25.25 AMBULANCE: ☎ 117	VAL-DE-TRAVERS (038)
PHARMACIE D'OFFICE: ☎ 111 HÔPITAL: ☎ 422.422 URGENCE ET AMBULANCE: ☎ 422.360 MÉDECIN DE SERVICE (Saint-Imier et Haut-Vallon): ☎ 077/37.33.37, 24 heures sur 24.	SAINT-IMIER (039)
MÉDECINS: Dr Bernacki-Dzewiecka, ☎ 44.11.42; Dr Ruchonnet, ☎ 44.10.10	COURTELARY (039)
MÉDECINS: Dr Ennio Salomoni, ☎ 97.17.66; Dr de Watteville, ☎ 97.11.67	CORGÉMONT (032)
MÉDECIN: Dr Ivano Salomoni, ☎ 97.24.24	SONCEBOZ (032)
PHARMACIES: H. Schneeberger, ☎ 97.42.48; J. von der Weid, ☎ 97.40.30 MÉDECINS: Dr Graden, ☎ 97.51.51; Dr Meyer, ☎ 97.40.28; Dr Geering, ☎ 97.45.97.	TRAMELAN (032)
PHARMACIES: des Franches-Montagnes, ☎ 51.12.03 HÔPITAL ET MATERNITÉ: ☎ 51.13.01. AMBULANCE: ☎ 51.22.44 MÉDECINS: Dr Rossel, ☎ 51.12.84; Dr Meyrat ☎ 51.22.33; Dr Anker, ☎ 51.22.88.	SAIGNÉLÉGIÉ (039)
MÉDECIN: Dr Bosson, ☎ 53.15.15.	LE NOIRMONT (039)
MÉDECIN: Dr Tettamanti, ☎ 54.17.54.	LES BREULEUX (039)
INTOXICATION: En cas d'urgence, ☎ (01) 251.51.51. POLICE SECOURS: ☎ 117. FEU: ☎ 118. LA MAIN TENDUE: ☎ 143.	
À LA LIGNE	
HEURES DE TURBINAGE: 0 h-24 h, 4 turbines. (sous réserve de modification)	USINE DU CHÂTELOT

BIBLIOTHÈQUES

DE LA VILLE: prêt, discothèque, salle de lecture: lundi 14-20 h; mardi à vendredi 10-20 h; samedi, 10 h-16 h. DÉPARTEMENT AUDIO-VISUEL, lundi 14 h à 18 h, mardi-vendredi 10 h à 12 h, 14 h à 18 h ou sur rendez-vous. Exposition «L'art du livre en Suisse», jusqu'au 26 avril, ouv. lundi de 14 h à 18 h 30, du mardi au vendredi de 10 h à 12 h et de 14 h à 18 h 30, samedi de 14 h à 16 h ou sur demande au ☎ 276 831. DES JEUNES: Président Wilson 32 et Ronde 9: lundi à vendredi, 13 h 45 à 18 h; samedi, de 10 h à 12 h et de 13 h 45 à 16 h. LUDOTHÈQUE. Serre 16: lundi, jeudi 15 h 30 à 18 h, mardi 15 h 30 à 19 h.	LA CHAUX-DE-FONDS
CHOUETTE-LUDOTHÈQUE Collège: tous les vendredis de 15 h à 17 h 30.	LA SAGNE
DE LA VILLE: lundi-vendredi 14 h 30 à 18 h 30, samedi 10 h à 12 h. DES JEUNES: M.-A.-Calame 15: lundi-vendredi 13 h 30 à 18 h, samedi 10 h à 12 h. LUDOTHÈQUE: Crêt-Vaillant 37, lundi-mardi-jeudi-vendredi 15 h 30 à 17 h 30, samedi 9 h à 11 h.	LE LOCLÉ
PUBLIQUE ET UNIVERSITAIRE: prêt fonds d'étude: lundi à vendredi de 10 à 12 h et de 14 à 18 h, jeudi jusqu'à 20 h; samedi 9 h à 12 h; lecture publique: lundi fermé; mardi à vendredi 10 h à 20 h, samedi 9 h à 17 h. Salle de lecture, lundi à vendredi 8 h à 22 h, samedi 8 h à 17 h. DES PASTEURS: Fbg de l'Hôpital 41, lundi-vendredi 14 h à 17 h 30 (ouverte au public).	NEUCHÂTEL
DES JEUNES: tous les jeudis 15 h 30 à 17 h.	LES GEN.S/COFFRANE
COMMUNALE: Pavillon scolaire, lundi 17 h à 19 h, mercredi 15 h à 17 h, vendredi 14 h à 16 h. LUDOTHÈQUE: Vieux collège, lundi 17 h à 18 h 30, mercredi 14 h à 16 h.	COUVET
COMMUNALE: Collège primaire Longereuse, lundi, mardi 17 h à 20 h, jeudi 15 h à 18 h.	FLEURIER
MUNICIPALE: Relais culturel d'Ergeul, mercredi 15 h à 18 h, jeudi 16 h à 19 h, vendredi 9 h à 10 h, 15 h à 18 h. LUDOTHÈQUE + BJ: mercredi et vendredi de 15 h à 18 h.	SAINT-IMIER
COMMUNALE: tous les mardis de 9 h 30 à 11 h; tous les mercredis de 16 h 30 à 18 h.	VILLERET
CIP - CENTRE DE DOCUMENTATION: Lovières 13, lundi, mardi, jeudi 13 h 30-18 h; mercredi 13 h 30-20 h; vendredi 13 h 30-17 h. LUDOTHÈQUE: mardi et jeudi 15 h à 17 h.	TRAMELAN
MUSÉES	
PAYSAN. Intérieur paysan typique, dentelles. «Promenons-nous dans les bois...» et «Sauvez les toits en tavillons et en bardeaux». Ouv. mercredi, samedi et dimanche de 14 h-17 h. D'HISTOIRE NATURELLE. Collections permanentes de faune régionale et africaine. Dioramas. Faune marine. Collection Boillat. Jeux. Mardi à samedi de 14 h à 17 h; dimanche de 10 h à 12 h et de 14 h à 17 h. INTERNATIONAL D'HORLOGERIE. «L'Homme et le Temps», horlogerie ancienne et moderne, instruments, centre de restauration, mardi-dimanche 10 h-12 h et 14 h-17 h. DES BEAUX-ARTS. Collections permanentes (artistes locaux - Léopold-Robert, Le Corbusier, L'Plattenier -, collection Junod - Delacroix, Matisse, Rouault, Soutine -, Ecole de Paris, contemporains suisses). Carole Bellenot, Pascal Bourquin, peinture. Jusqu'au 30 avril. Mardi-dimanche 10-12 et 14-17 h, mercredi jusqu'à 20 h. D'HISTOIRE ET MÉDAILLER. Intérieurs et objets neuchâtelois, portraits, gravures, armes, monnaies. «L'Eglise mennonite ou anabaptiste en Pays neuchâtelois», jusqu'au 17 avril. Mardi à vendredi de 14 à 17 h; samedi de 14 à 18 h; dimanche, de 10 à 12 h et de 14 à 18 h.	LA CHAUX-DE-FONDS
RÉGIONAL (Maison communale). En permanence, chambre neuchâteloise, objets début de siècle, oiseaux et mammifères de la région. 1er dimanche du mois 13 h 30-17 h.	LA SAGNE
DES BEAUX-ARTS. Collections permanentes (peinture neuchâteloise et suisse, cabinet des estampes) «Objets fragiles et livres d'artistes», jusqu'au 23 avril. De mardi à dimanche de 14 h à 17 h. D'HORLOGERIE (Château des Monts). Collections permanentes (évolution de la montre, pendules, automates, film). Mardi-dimanche 14-17 h. MOULINS SOUTERRAINS DU COL-DES-ROCHES. Ouvert sur demande pour les groupes dès 15 personnes.	LE LOCLÉ
MUSÉE DES SAPEURS-POMPIERS. Collection d'objets divers datant du XIXe siècle à ce jour. Visites sur demande, ☎ 038/53 40 77.	CERNIER
CANTONAL D'ARCHÉOLOGIE. Collections permanentes, stations lacustres, campements magdaléniens, objets de la Tène, archéologie classique et préhistorique européenne. Mardi-dimanche 14-17 h. D'ART ET D'HISTOIRE. Quatre départements: arts plastiques (neuchâtelois, suisses et étrangers), arts appliqués (céramique, verrerie, orfèvrerie), cabinet de numismatique et section historique. Nouveaux membres, S.P.S.A.S., jusqu'au 21 mai. Mardi-dimanche 10 h-17 h, jeudi entrée libre. D'ETHNOGRAPHIE. Collections permanentes (Egypte pharaonique, collection royale du Bhoutan, Afrique saharienne et sahélienne, Zaïre, Angola, etc.). «Littérature de ficelle», jusqu'au 14 mai. Mardi-dimanche 10-17 h. D'HISTOIRE NATURELLE. Collections permanentes (mammifères, oiseaux, poissons, dioramas). Mardi-dimanche 10-17 h. «Couleurs nature», photographies, jusqu'au 16 avril. «Brésil, terre de pierres», jusqu'au 30 avril 1995. «Tombé du ciel...», météorites et catastrophes, jusqu'au 29 octobre. VILLA LARDY. Aimé Montandon, huiles, gravures encre de Chine. Mardi à vendredi de 14 h à 17 h, sur rendez-vous pris au Musée d'art et d'histoire de Neuchâtel, ☎ 038/20 79 20.	NEUCHÂTEL
CHÂTEAU. Tous les jours de 10 à 12 h et de 14 à 17 h sauf vendredi après-midi et lundi. Animation par les dentellières, tous les derniers dimanches du mois ou sur demande au ☎ 038/572 383.	VALANGIN
DE LA VIGNE ET DU VIN. Histoire vigneronne neuchâteloise. Jeudi-dimanche 14-17 h.	BOUDRY
MINES D'ASPHALTE DE LA PRESTA. Dimanche et jours fériés, visite à 14 h. Groupes: visites toute l'année sur rendez-vous. Atelier Bourquin, démonstration sur rendez-vous. Renseignements ☎ 038/63 30 10.	TRAVERS
MUSÉE INTERNATIONAL DE L'UNIFORME AU PEU-PÉQUIGNOT. Auberge du Peu-Péquignot, tous les jours sauf mardi.	LE NOIRMONT
GALERIES	
MEIER. Honegger, sculpture et Pecinski, peinture-gravure. Jusqu'au 13 mai. Lundi-vendredi de 14 à 18 h 30, samedi de 10 à 12 h 30. DU MANOIR. Paul Raguénès, jusqu'au 8 avril. Mardi-vendredi 15 h-19 h, samedi 10 h-17 h. LES ARBRES. Pierre Loye, peinture, dessin, sculpture, jusqu'au 31 mai. Tous les jours 10 h-17 h. VILLA TURQUE. Michel Baillod, peinture, jusqu'au 18 mai. Sur rendez-vous, ☎ 039/23 52 32. SONIA WIRTH-GENZONI. De Lucien Schwob à Charles L'Éplattenier. Lundi-samedi 14-18 h. UBS. Erika Junod-Studer, aquarelles et peintures, jusqu'au 2 juin. LA SOMBAILLE. A. Zürcher, céramique et C. Dey, photographie.	LA CHAUX-DE-FONDS
HOME LE FOYER. Photographies de Benoît Lange, jusqu'au 25 avril. Tous les jours, 9 h-18 h.	LA SAGNE
AMIS DES ARTS. Grobet, sculptures, jusqu'au 23 avril. Mardi-vendredi 14-18 h, samedi-dimanche 10-12 h et 14-17 h. DITESHEIM. «Affinités», peinture, gravure, dessin, sculpture, jusqu'au 20 avril. Mardi-vendredi 14-18 h 30, samedi 10-12 h et 14-17 h, dimanche 15-18 h. DE L'ORANGERIE. Xenia, peinture, bijoux, objets précieux, jusqu'au 23 avril. Mardi à dimanche 14 h-18 h 30. DU POMMIER. P.-W. Henry, photographies «Sibérie», jusqu'au 30 avril. Lundi-vendredi 10 h-12 h et 14 h-18 h. TOUR DE DIESSE. Martial Leiter, dessins, jusqu'au 8 avril. Mardi-vendredi 14 h 30-18 h 30, samedi 10 h-12 h 30 et 14 h 30-17 h 30. ARCANE. Françoise Cartier, peinture et objets, jusqu'au 22 avril. Mardi-jeudi 14 h-18 h, vendredi 14 h-19 h, samedi 14 h-17 h. MDJ ART CONTEMPORAIN. Mercredi-dimanche 14 h-18 h. DU PEYROU. Maria Leuzzi, jusqu'au 28 avril. Mercredi-samedi 14 h 30-18 h 30, dimanche 15-17 h 30. CENTRE D'ART NEUCHÂTEL. «Is it Nice», exposition inaugurale, jusqu'au 14 mai. Mercredi à samedi de 14 h à 19 h; jeudi de 14 h à 21 h; dimanche de 14 h à 17 h. DE L'ÉVOLE. Charles Robert, peinture, jusqu'au 22 avril. Lundi à samedi 14 h-17 h 30.	NEUCHÂTEL
2016. Martial Leiter, dessins, jusqu'au 8 avril. Mercredi-dimanche 15 h-19 h.	HAUTERIVE
JONAS. Thierry Renard, collages, jusqu'au 16 avril. Mercredi-samedi 14 h 30-18 h 30, dimanche 14 h 30-17 h.	PETIT-CORTAILLOD
NUMAGA. «Nouvelle Guinée», Djénne du Mali et Komaland du Ghana, terres cuites, jusqu'au 9 avril. Mardi-dimanche 14 h 30-18 h 30.	AUVERNIER
L'ENCLUME. Pierre Kuenzi, bois, jusqu'au 9 avril. Mercredi-lundi 15 h-18 h 30.	BÔLE
CHÂTEAU. Mirjana Zajec-Vulić, peinture, jusqu'au 30 avril. Mardi-dimanche 10 h-21 h.	MÔTIERS
DI MAILLART. Joseph Mayor, huiles, jusqu'au 8 avril. Mercredi-jeudi 14-18 h, vendredi 14-21 h, samedi 9 h 30-12 h et 14-18 h.	LE LANDERON
NOËLLA G. «Verre, vert, vers l'art». Lundi, jeudi, vendredi 14 h-18 h.	LA NEUVEVILLE
AU VIRAGE. Vladimir Gazovic, lithographies, jusqu'au 30 avril. Vendredi-dimanche 16 h-20 h.	SÉPRAIS

Infraction à la LCR dans le canton de Neuchâtel

Près de 350 dossiers examinés

Les infractions ainsi que les accidents de la circulation survenus dans le canton, en application des articles 16 et 17 de la loi fédérale sur la circulation routière (LCR), ont nécessité l'examen de 348 dossiers par le Service cantonal des automobiles et de la navigation durant la période du mois de février 1995.

Des mesures administratives ont été notifiées durant cette même période, soit: 79 avertissements; 55 avertissements sévères; 5 interdictions de conduire des cyclomoteurs, dont: 2 pour ivresse au guidon, 3 pour modification du véhicule; 4 interdictions de conduire en Suisse à l'égard d'étrangers; 174 retraits de permis de conduire se répartissant comme suit.

DISTRICT DE NEUCHÂTEL

Pour une période d'un mois: 7 pour perte de maîtrise et accident; 16 pour dépassement de la vitesse prescrite; 1 pour inobservation d'un feu rouge et accident; 1 pour avoir circulé à contresens sur l'autoroute; 1 pour dépassement intempestif; 1 pour mise en mouvement fortuite du véhicule, antécédents; 1 pour vol d'usage; 1 pour changement de voie intempestif sur une autoroute; 1 pour n'avoir pas veillé à ce qu'une course d'apprentissage s'effectue en toute sécurité.

Pour une période de deux mois: 3 pour ivresse au volant, 4 pour grave perte de maîtrise et accident; 1 pour dépassement élevé de la vitesse prescrite; 1 pour accident et soustraction à prise de sang.

Pour une période de trois mois: 1 pour ivresse au volant; 3 pour ivresse au volant et accident; 1 pour dépassement de la vitesse prescrite, antécédents.

Pour une période de quatre mois: 1 pour ivresse au volant et accident; 1 pour ivresse grave au volant.

Pour une période de cinq mois: 1 pour ivresse très grave au volant.

Pour une période de six mois: 1 pour avoir circulé sous le coup du retrait de son permis de conduire; 2 pour dépassement de la vitesse prescrite, antécédents.

Pour une période de treize mois: 1 pour ivresse au volant, récidive.

Pour une période de dix-huit mois: 1 pour ivresse très grave au volant et accident, récidive.

DISTRICT DE BOUDRY

Pour une période d'un mois: 6 pour perte de maîtrise et accident; 9 pour dépassement de la vitesse prescrite; 1 pour dépassement intempestif; 1 pour inobservation de la priorité à piétons sur un passage de sécurité.

Pour une période de deux mois: 3 pour ivresse au volant; 3 pour grave perte de maîtrise et accident; 2 pour dépassement élevé de la vitesse prescrite; 1 pour marche arrière sur autoroute, antécédents.

Pour une période de trois mois: 1 pour ivresse au volant, 1 pour ivresse au volant et accident; 2 pour avoir circulé seul avec un permis d'élève conducteur; 2 pour perte de maîtrise et accident, antécédents; 1 pour vitesse excessive et manœuvres dangereuses.

Pour une période de quatre mois: 1 pour ivresse au volant et accident; 1 pour perte de maîtrise et accident, antécédents.

Pour une période de cinq mois: 1 pour ivresse grave au volant et accident; 1 pour ivresse très grave au volant.

Pour une période de six mois: 1 pour vitesse excessive et mise en danger des usagers, antécédents; 1 pour grave perte de maîtrise et accident, antécédents; 1 pour ivresse au volant et accident, antécédents.

Pour une période de douze mois: 1 pour ivresse au volant, récidive.

Pour une période de treize mois: 1 pour ivresse au volant, récidive.

Pour une période indéterminée: 1 pour toxicomanie.

DISTRICT DU VAL-DE-TRAVERS

Pour une période d'un mois: 3 pour perte de maîtrise et accident; 2 pour dépassement de la vitesse prescrite; 1 pour inobservation d'un signal à un passage à niveau et accident; 1 pour inobservation de la priorité en bifurquant à gauche et accident.

Pour une période de deux mois: 1 pour ivresse au volant; 1 pour grave perte de maîtrise et accident.

Pour une période de sept mois: 1 pour dépassement de la vitesse prescrite, antécédents.

Pour une période de douze mois: 1 pour ivresse au volant, récidive.

Pour une période de quatorze mois: 1 pour ivresse grave au volant, récidive.

DISTRICT DU VAL-DE-RUZ

Pour une période d'un mois: 1 pour perte de maîtrise et accident; 3 pour dépassement de la vitesse prescrite; 1 pour demitour sur route et accident; 1 pour avoir renversé un cycliste; 1 pour inobservation de la priorité à un piéton sur un passage de sécurité; 1 pour soustraction à prise de sang.

Pour une période de deux mois: 2 pour ivresse au volant; 1 pour grave perte de maîtrise et accident; 1 pour dépassement élevé de la vitesse prescrite; 1 pour accident et soustraction à prise de sang; 1 pour perte de maîtrise et accident, antécédents.

Pour une période de trois mois: 1 pour ivresse au volant et dépassement de la vitesse prescrite; 1 pour avoir circulé seul avec un permis d'élève conducteur.

Pour une période de cinq mois: 1 pour ivresse très grave au volant.

DISTRICT DU LOCLE

Pour une période d'un mois: 2 pour perte de maîtrise et accident; 2 pour dépassement de la vitesse prescrite; 1 pour inobservation d'un signal «stop» et accident; 1 pour dépassement intempestif.

ÉTAT CIVIL

Le Locle

Naissances

Da Conceição Correia Micael, fils de Oliveira da Conceição Amaro et de Correia Leite Maria do Ceu. - Aeschlimann Lionel, fils de Aeschlimann Christian Olivier et de Aeschlimann, née Anderegg Carine Anne. - Galvan Dorine fille de Galvan Tony et de Galvan, née Charpié Laurence. - Giglio Théa, fille de Giglio Marcelo Fabian et de Droz-dit-Busset Giglio, née Droz-dit-Busset Christiane. - Cuenot Paul, fils de Cuenot Pierre Alain Gérard et de Cuenot, née Balanche Evelyne Jeanne. - Russi Diane, fille de Russi Christian Michel et de Russi, née Ferrazzini Katia Madeleine.

Promesses de mariage

Vitulli Fabrizio et Wiest, née Preusakarn, La-Or.

Mariages

Bozzo Pierre André Charles et Ren Lidia Norma. - Gerster Alain François Robert et Lachat Myriam Rachel.

Décès

Leuba, née Fahrni Lina Esther, 1911, épouse de Leuba Marcel Emile.

DÉCÈS

Colombier

M. Henri-Louis Fallet, 1923

Pour une période de trois mois: 1 pour ivresse au volant et accident.

Pour une période de douze mois: 1 pour ivresse au volant, récidive.

Pour une période de treize mois: 1 pour ébriété au volant, refus de prise de sang, récidive.

DISTRICT DE LA CHAUX-DE-FONDS

Pour une période d'un mois: 10 pour perte de maîtrise et accident; 3 pour dépassement de la vitesse prescrite; 3 pour inobservation d'un signal «stop» et accident; 1 pour inobservation de la priorité en bifurquant à gauche et accident; 1 pour inobservation de la priorité à piétons sur passage de sécurité; 1 pour refus de prise de sang; 1 pour parage imprudent provoquant un accident grave.

Pour une période de deux mois: 1 pour ivresse au volant, 6 pour grave perte de maîtrise et accident; 1 pour avoir renversé un piéton sur passage de sécurité; 1 pour vol d'usage.

Pour une période de trois mois: 2 pour ivresse au volant; 2 pour ivresse au volant et accident; 1 pour dépassement de la vitesse prescrite, antécédents.

Pour une période de quatre mois: 1 pour ivresse grave au volant et accident.

Pour une période de six mois: 1 pour avoir circulé sous le coup du retrait de son permis de conduire.

Pour une période indéterminée: 5 pour toxicomanie.

FAITS DIVERS

Bôle

Décès d'un cyclomotoriste

A la suite de l'accident dont il avait été victime vendredi, le cyclomotoriste M. H.-L. F., de Colombier, est décédé.

Neuchâtel

Perte de maîtrise

Un automobiliste de Neuchâtel, M. J.-C. L., circulait, samedi à 23 h 10, rue des Draïtes en direction du centre-ville. A la hauteur du chemin des Péreuses, il a perdu la maîtrise de son auto qui heurta une signalisation de chantier et continua sa course en traînant le support des barrières de chantier avant de s'immobiliser. A la suite de ce choc, une voiture conduite par M. M. R.-P., de La Chaux-de-Fonds, qui circulait en sens inverse, a été endommagée, probablement par une planche formant les barrières de chantier. Dégâts.

Rochefort

Chute d'un promeneur

Un promeneur, M. A. S., de Fleurier, a fait une chute d'une quinzaine de mètres au lieu-dit Les Chaumes aux Rochers de Tablettes sur Rochefort, hier à 16 h 30. Il a été évacué par un hélicoptère de la REGA et transporté à l'Hôpital des Cadolles. Ses jours ne sont pas en danger.

TÉMOINS

Neuchâtel

Le conducteur de l'Opel Kadett break de couleur blanche qui, lors d'une manœuvre, a heurté une voiture stationnée à la hauteur des immeubles 6-8 de la rue du Passage-Max-Meuron dans la nuit du 1er au 2 avril, entre 23 h 30 et 3 h, est prié de prendre contact avec la police cantonale de Neuchâtel, tél. 038 24.24.24, ainsi que les témoins.

TRIBUNE LIBRE ET DROIT DE RÉPONSE

A propos de «Zapp Monde»

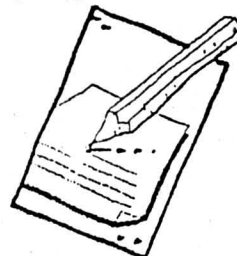

Réemment, M. Jean-Louis Millet, vous étiez en séjour à La Chaux-de-Fonds dans le cadre de l'émission «Zapp Monde» de la Radio suisse romande et je vous ai écouté avec attention. Attention toute particulière puisque je connais cette ville et que je l'aime.

Permettez-moi de relever deux erreurs: lorsque vous citez notre écrivain et poète Blaise Cendrars dont le nom est Sauser que vous transformez en Sauter, et lorsque, parcourant l'itinéraire «Le Corbusier» vous situez la Villa turque au-dessus du Bois-du-Petit-Château; il est à douter que vous y soyez réellement allé!

En déambulant dans les rues de la ville, vous décrivez avec une certaine mauvaise humeur toutes les sortes de neige dont vous êtes accablé depuis votre arrivée; par la suite, vous ne trouvez aucun endroit où manger honorablement si ce n'est au café ABC qui devient votre fief, ce qui par la suite vous évitera la démarche fatigante de faire d'éventuelles découvertes.

J'ai relevé cette appréciation

concernant les habitudes alimentaires des Chaux-de-Fonduis, je cite: «Evidemment, la gastronomie n'est pas leur préoccupation première».

Ensuite, l'idée vous vient de descendre au Locle. Une vraie descente aux enfers, puisque vous ne faites aucune rencontre intéressante, ne trouvez personne à qui parler. Notre magnifique musée des Monts est sans doute hors de votre portée puisque vous ne le visitez pas. Quant aux Moulins du Col-des-Roches, à quoi bon en parler, la radio l'a fait abondamment déjà, dites-vous.

La situation s'aggrave encore lorsqu'il s'agit de prendre votre repas, puisque aucune table n'est digne de vous accueillir.

Alors là, vraiment, votre mauvaise volonté devient évidente, car, à cinq minutes du centre ville, vous auriez trouvé, si vous aviez cherché un tant soit peu, la meilleure table de la région et qui se classe au degré 14 chez Gault-et-Millau, laquelle a reçu l'année dernière une toque rouge pour la créativité de sa cuisine.

Monsieur, en parlant de notre région comme l'avez fait sur les ondes de Radio suisse romande la première, les mercredi 15 et jeudi 16 mars 1995, vous n'incitez personne à venir la découvrir et vous véhiculez de vieux clichés indignes d'un journaliste intègre et curieux.

Car, pour comprendre notre région et ceux qui y vivent, il faut une sensibilité dont vous semblez dépourvu. Il faut choisir aussi, choisir les meilleurs moments dans l'année, les saisons privilégiées où sa beauté se livre mieux. Il faut surtout savoir qu'ici, on ne donne pas dans la séduction facile, ce que vos n'avez pas compris.

En conclusion, Monsieur, je n'ai pas aimé votre ton, je l'ai même détesté et je vous encourage à plus de modestie et de rigueur si vous souhaitez être encore écouté.

Marie-Madeleine Dehon
Les Brenets

Société éditrice et imprimeur:

L'Impartial S.A., La Chaux-de-Fonds

Rédaction et administration:

L'Impartial, rue Neuve 14

2300 La Chaux-de-Fonds

© (039) 210 210 Rédaction

© (039) 210 310 Administration

Fax: Rédaction 039 - 210 360

Tirage contrôlé (REMP)

28.143 ex.

Régie des annonces:
PublicitasLa Chaux-de-Fonds © (039) 210 410
Le Locle © (039) 311 442

Rédaction:

Rédacteur en chef: Gil Baillod

Secrétaire général: Roland Graf

Secrétariat jour: Blaise Nussbaum

Secrétariat nuit: Michel Déruns, Ivan Radja

Monde et Suisse: Daniel Droz

A Berne: François Nussbaum

Economie et canton de Neuchâtel: Claudio Personeni

La Chaux-de-Fonds: Irène Brossard, Alain Meyrat,

Pierre-François Besson

Le Locle: Jean-Claude Perrin, Claire-Lise Droz

Littoral, Val-de-Ruz, Val-de-Travers: Annette Thorens

Simone Ecklin, Mariano De Cristofano

Canton du Jura: Michel Gogniat

Jura-Bernois: Dominique Eggler

Sport: Jean-François Berdat, Renaud Tschoumy,

Julian Cervino, Gérard Stegmüller

Culture: Sonia Graf, Denise de Cauninck

Photographes: Marcel Gerber, Christian Galley

Dessinateurs: Elzingre, Tony

La famille de

Madame Alice BOURQUIN

profondément émue par les marques d'affection et de sympathie qui lui ont été témoignées pendant ces jours de deuil, exprime à toutes les personnes qui l'ont entourée sa reconnaissance et ses sincères remerciements.

Les présences, les messages ou les envois de fleurs lui ont été un précieux réconfort.

Un merci tout particulier à la direction et au personnel du home de l'Escale.

Profondément touchés par les nombreux témoignages de sympathie et d'affection reçus lors du décès de notre cher époux, papa, grand-papa, arrière-grand-papa

Adrien LAESSER

nous vous exprimons nos sincères remerciements pour votre présence, votre message, votre don qui ont adouci notre peine.

La famille.

6-69645

Farid, Karim et Moustafa,

expriment leurs sincères remerciements à leur famille, à tous leurs amis, à leurs collègues et employeurs qui ont pris part au deuil de leur papa

Monsieur Mohamed MOSBAOUI

par leurs nombreux témoignages ou leur présence.

LA CHAUX-DE-FONDS, mars 1995.

132-769279

Réception
des avis mortuaires:
jusqu'à 22 heures

Les façades des vieilles fermes (III)*

Cadres de porte et fenêtre

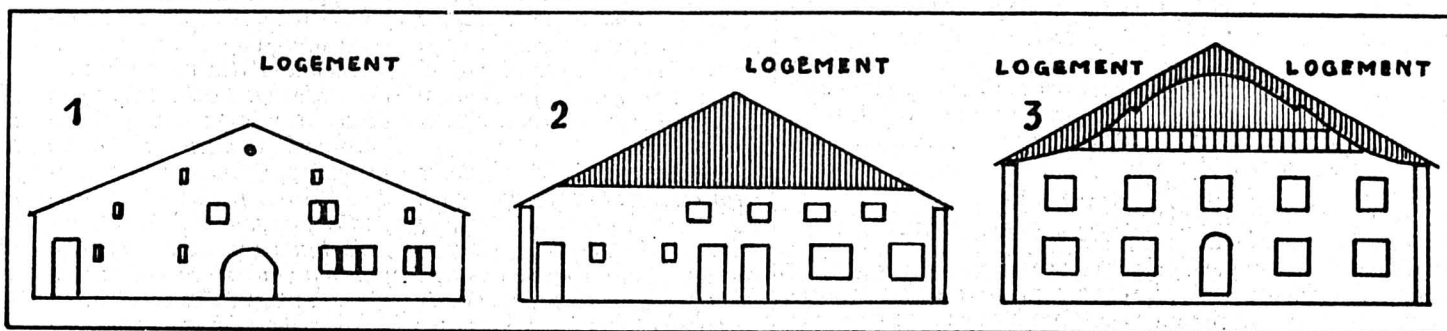

Façades à différentes époques

1. Environ 1600-1660. 2. Environ 1660-1750. 3. Environ 1750-1810. (Dessin R. Cop)

Lorsqu'on compare les façades de la première moitié du XVII^e siècle à celles de la fin du XVIII^e, ce sont les différences dans la forme et la répartition des fenêtres et des portes qui frappent de prime abord. Les modifications du plan fondamental et l'avènement de nouvelles modes sont à l'origine de ces importants changements d'aspect.

Par Raoul COP
historien

PORTES D'HOMME

Les principales sont celles de l'étable et du corridor. Deux portes peuvent être couplées; elles possèdent alors un montant commun en pierre de taille. Dans le dernier quart du XVII^e siècle et au XVIII^e, les accès au corridor et à la remise étaient assez souvent jumelés de la sorte. Au XVII^e siècle, on juxtaposait parfois une porte charretière à anse de panier et une porte de corridor. Là aussi, les deux ouvertures ont un montant commun.

La porte d'homme mesure de 0,9 m à 1,1 m (1,2 m au maximum) de largeur et moins de 2 m de hauteur.

PORTES CHARRETIÈRES DE FAÇADE PRINCIPALE

Le portail est un élément monumental qui confère un cachet imposant à la belle façade. Il sert d'entrée à la remise seule ou au «devant-huis», quand celui-ci existe. Dans ce dernier cas, on accède par la même ouverture à la remise et au corridor. La largeur varie de 2 m à 2,5 m; la

hauteur est généralement un peu inférieure.

Quelques portes de ce type sont coiffées d'un arc en anse de panier. Souvent formé de quatre ou cinq claveaux allongés, l'arc repose sur deux longs montants verticaux dressés eux-mêmes sur de forts socles en relief. Ce type d'ouverture n'abondait pas. On en réalisa surtout durant le premier tiers du XVII^e siècle (ainsi qu'au XVI^e vraisemblablement!) et il tomba en désuétude vers 1650. En outre, il en existait peu hors des communes de La Chaux-de-Fonds et de La Sagne.

Le portail à linteau semble avoir évincé celui à anse de panier puisqu'il ne se multiplia qu'à partir de 1630. Il se fit rare dès 1700 et disparut vers 1740.

La hauteur varie de 1,75 m à 2,05 m et la largeur de 1,40 m à 1,85 m. Ces dimensions plutôt réduites donnent à penser qu'il ne s'agissait pas toujours de véritables portes charretières: seuls de petits chars ou des charrettes à bras pouvaient y passer.

On n'en trouve guère qu'à La Chaux-de-Fonds, à La Sagne et, dans une moindre mesure, au Locle.

PORTES DE GRANGE

La porte de grange à anse de panier est souvent construite de la même manière que sa petite sœur de la belle façade. Cependant, on voit assez fréquemment des arcs dit *sauvages*, faits de nombreux petits claveaux et non de longues pièces.

Les socles, assez proéminents, jouent le rôle de chasse-roue: ils protègent les montants en écartant les roues des chars mal dirigés.

Rarement datées, ces portes semblent avoir été assez fréquentes au XVII^e siècle.

Puisque les portes de grange doivent livrer passage aux voitures pleines de foin, elles sont tout naturellement de forte taille; 2,8 m à 3,7 m en largeur et 2,5 m à 3,2 m en hauteur à la clé.

Très fréquemment, la porte de grange est couverte d'un fort linteau de bois plutôt que d'un arc de pierre. Cette poutre, souvent associée à une ramée, repose sur des montants de bois ou de pierre. Ce type de portail a à peu près les mêmes dimensions que celui à anse de panier. Apparemment, elles augmentent quelque peu avec le temps.

CADRES DE FENÊTRE

Le cadre soigné de pierre de taille ne couvre qu'un tiers environ de l'épaisseur de la muraille, soit de 18 à 25 cm en gros. Il délimite l'embrasure extérieure de la baie, celle qui s'offre au regard du passant.

Plus profonde et presque toujours ébrasée, l'embrasure intérieure, comprise entre le châssis de la fenêtre et le parement intérieur du mur, est faite de blocs assez grossièrement équarris. L'ébrasement améliore l'éclairage du local en assurant une meilleure pénétration des rayons lumineux.

FEUILLURE

Pendant longtemps, les fenêtres furent pourvues d'une feuillure, ou *battue*, destinée à recevoir le contrevent. Il s'agit d'une sorte de rainure longitudinale pratiquée dans l'arête apparente du cadre de pierre de taille, généralement dans les montants et le linteau seulement.

De section proche du carré, régularisée au ciseau, la feuillure mesure généralement de 25 à 30 cm de profondeur et de largeur,

ce qui correspond en gros à un pouce.

La *battue* resta très commune, voire omniprésente, jusque vers 1730, puis elle devint rapidement une rareté. Les bâtiments du XIX^e siècle en sont privés.

FENÊTRES OBLONGUES

Le XVI^e et le XVII^e siècles se caractérisent par la présence de fenêtres de logement oblongues, c'est-à-dire dont la largeur dépasse la hauteur. Elles éclairent presque exclusivement des poêles. Elles sont partagées en deux ou trois (rarement quatre) baies barlongues par d'étroits piliers de pierre monolithiques: les meneaux.

Le recours aux meneaux devint assez rare à la fin du XVII^e siècle, même dans le cas des fenêtres oblongues, preuve de l'importance accordée à l'éclairage. Les derniers furent posés au début du siècle suivant.

Il fut facile de les éliminer lorsqu'on voulut, à partir du XVIII^e siècle, disposer de plus de lumière. Quoi qu'en pensent certains, on ne saurait imputer la disparition de ces piliers à la fiscalité puisqu'aucun impôt n'a jamais frappé les fenêtres en pays neuchâtelois.

Comprise en gros entre 60 et 100 cm au XVI^e siècle, la hauteur des fenêtres de logement passa à 80/120 cm au XVII^e.

FENÊTRES DES XVIII^e ET XIX^e SIÈCLES

La mode des fenêtres oblongues s'éteignit dans le premier quart du XVIII^e siècle, mais on en revit quelques exemples dans la seconde moitié du siècle. Majoritaires à partir de 1730 environ, les fenêtres barlongues (verticales) régnèrent sans partage au

XIX^e siècle et durant une partie du XX^e, à la campagne comme en ville. La largeur des ouvertures variait de 100 à 110 cm et la hauteur de 120 à 145 cm.

FENÊTRES ACCOLÉES À UNE PORTE

D'un siècle à l'autre, des solutions légèrement différentes furent apportées au problème de l'éclairage du corridor.

L'étroitesse de celui-ci contraignait presque toujours le constructeur à prévoir une ouverture vitrée au-dessus de la porte plutôt qu'à côté. Il fallait qu'elle fût oblongue et fort étroite de façon à trouver place entre porte et plafond et pour qu'aucun voleur ne pût y pénétrer.

Jusqu'au XVIII^e siècle, cette baie dispose de son propre cadre de pierre. Dans les anciens textes, on l'appelle *bas jour* (à cause de sa forme). De nos jours, on parle de *guigne-cul*.

Dès le milieu du XVIII^e siècle, on remplaça cette fenêtre par un étroit châssis vitré fixé entre le linteau et la porte. Dernière étape de l'évolution, la fenêtre incorporée directement dans le battant ne deviendra commune qu'au XX^e siècle.

* Les deux premiers articles ont paru dans L'Impartial, les 14 mars et 21 mars 1995

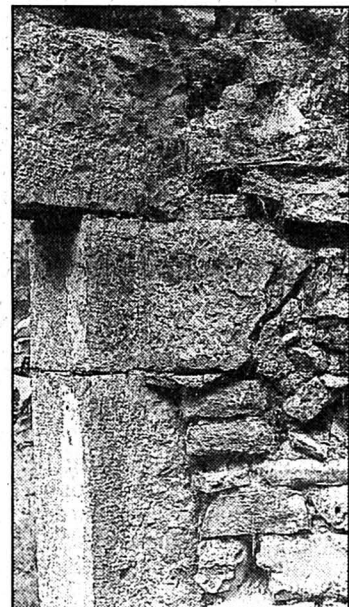

Les Plaines, Les Planchettes
Structure d'un cadre de fenêtre.

DEMAIN: Commerce mondial et éthique

CADRES EN PIERRE

Etant donné la bonne qualité de la pierre disponible, les montants qui supportent le couvrement des portes et des fenêtres sont formés de longues pièces (une à trois par montant) et non pas de petits éléments superposés.

Jusqu'au début du XVIII^e siècle, les montants et les linteaux, de même que les appuis de fenêtre, sont massifs et de forme plutôt irrégulière. La face opposée à l'embrasure peut être assez sinueuse. En façade, la pierre est apparente et se trouve au niveau du crépi.

Au XVIII^e siècle, le cadre s'amincit et se régularise. En façade, seule une partie du bloc s'expose au regard; cette face plane est parfaitement rectangulaire, large d'une vingtaine de centimètres et se trouve en relief par rapport à la bordure, qui reste sinueuse et se cache sous le crépi.

On ne peignait pas la pierre autrefois. Les traces de couleur que l'on observe ici et là datent du XX^e siècle et peut-être déjà au XIX^e.

LE COUVREMENT

Les ouvertures des portes et des fenêtres sont généralement coiffées d'un linteau monolithique, appelé couvrette dans la région. Cependant, la portée reste limitée; elle ne dépasse pas 1,5 m à 2 m.

Nombre de portes charretières du XVII^e siècle se caractérisent par un arc en anse de panier. Plus rarement, on dotait les portes d'hommes et d'autres plus larges d'un arc de forme variable. Ainsi, vers la fin du XVIII^e siècle et au début du XIX^e, les portes de corridor étaient parfois couvertes d'un arc proche du plein cintre.

DÉCHARGE

Pour réduire le risque de rupture du linteau, il convient de soulager cette pièce en reportant le poids de la maçonnerie supérieure sur les montants par un dispositif nommé décharge.

Un arc pris dans la maçonnerie immédiatement au-dessus du linteau constitue le procédé de décharge le plus courant. A partir du XVIII^e siècle surtout, l'arc prend la forme d'une ligne brisée en accent circonflexe. Celle-ci repose sur deux planchettes laissées dans le mur et qui dessinent un triangle isocèle sur le linteau.

Répartition des ouvertures: évolution

La maison se soumet au plan traditionnel et les façades présentent chacune une physionomie qui leur est propre.

Les murs gouttereaux restent peu élevés (un niveau à un niveau et demi); ils ne comportent qu'un minimum de fenêtres et en principe aucune porte.

L'étable se trouve plus souvent du côté *vent* que du côté *bise*. Elle est éclairée chichement par trois ou quatre petites fenêtres. Il existe même à La Brévine quelques bâtisses totalement dépourvues de baie au sud-ouest.

De l'autre côté de la maison, donc au nord-est dans la plupart des cas, la cuisine dispose d'une unique fenêtre d'assez petite taille. Une minuscule ouverture de cellier s'y ajoute fréquemment.

Les façades à pignon possèdent un plus grand nombre d'ouvertures et monopolisent les portes.

Le mur *joran*, en bonne partie enterré à cause de la pente, est percé d'une ou plusieurs portes. Celle de la grange, au premier étage, livre passage aux chars. Parfois, l'étable et (ou) le corridor dispose(nt) également d'une entrée secondaire à l'arrière du bâtiment. Les fenêtres sont rares et fort petites, à moins qu'une chambre habitable n'ait nécessi-

té l'établissement d'une baie de taille normale.

Tournée vers la route, exposée au soleil du matin et abritée des vents dominants, la façade *uberre* est tout naturellement pourvue d'un grand nombre d'ouvertures ayant pour fonction d'éclairer les diverses parties de la maison et de donner accès au rez-de-chaussée. Rappelons à ce propos que les quatre principales subdivisions de la maison rurale (*écurie*, remise, logement, grange) s'étirent entre la belle façade et le mur opposé.

La porte de l'étable est toujours bien individualisée, mais celle de la remise et celle du cor-

ridor du logement peuvent se confondre en une seule entrée large donnant accès à un petit local servant de passage et nommé «devant-huis».

Les besoins de lumière n'étant pas les mêmes à la grange, à l'*écurie*, à la remise et dans les pièces habitables, les dimensions des fenêtres varient considérablement d'un point à l'autre de la façade, de même que leur forme.

FORMES DE TRANSITION: ENVIRON 1660-1750 (1810)

Comme le plan habituel reste en vigueur, il continue à influencer la répartition des ouvertures et

ce qui a été dit pour la période précédente reste valable.

Néanmoins, des aspects mineurs commencent à subir des modifications. Ainsi, les murs gouttereaux gagnent en hauteur: ils atteignent un niveau et demi à deux niveaux. Mais c'est surtout la façade principale qui est touchée par le renouveau. D'une part, la *ramée* à base droite en surplomb se généralise. D'autre part, la disposition des baies exprime un certain souci de régularité: le nombre des fenêtres de chambre s'accroît légèrement en même temps que la population, leur hauteur tend à devenir identique, même si quelques différences de largeur subsistent, et les linteaux des portes et des fenêtres s'alignent en principe au même niveau.

De petites ouvertures continuent à caractériser la partie de la belle façade qui correspond aux locaux agricoles (*écurie*, remise, grange).

MAISONS DOUBLES À FAÇADE PRINCIPALE SYMÉTRIQUE: ENVIRON 1750-1810

La forte pression démographique liée à l'essor de l'horlogerie provoque un accroissement considérable du nombre des logements, dans les fermes comme

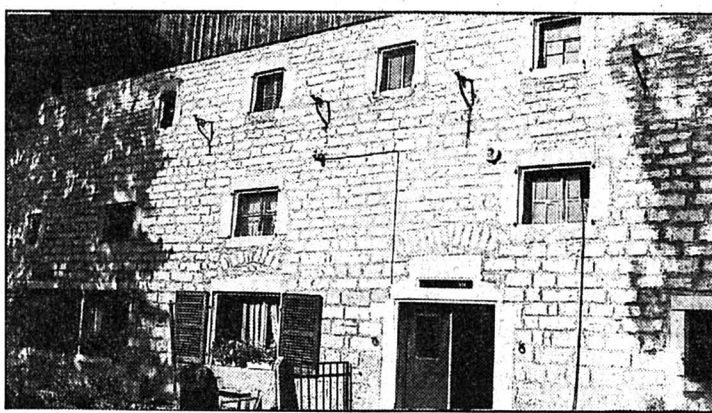

Ferme Miéville, à La Sagne, 1688

La taille des ouvertures diminue de bas en haut. (Photos R. Cop)