



VENDREDI 3 MARS 1995

No 35901 - 115e année  
 J.A. 2300 La Chaux-de-Fonds  
 Fax: 039/210 360  
 Fr. s. 2.- / FF 6,00  
 (TVA incluse)  
 Administration: 039/210 310  
 Rédaction: 039/210 210  
 Abonnements: 039/210 311  
 Annonces Publicitas: 039/210 410

# L'Impartial

Migros en Autriche

## Alternative claire

Migros connaît maintenant la situation financière exacte de Konsum. Le géant suisse de la distribution se donne trois mois pour prendre une décision. L'alternative est claire: rester en Autriche si l'examen de la situation est positif, mais avec la majorité dans Konsum, ou se retirer. Par ailleurs, le groupe Migros a vu son bénéfice net atteindre 337,1 millions, 1,7% de mieux que l'année précédente.

Page 4

HES

## Création supervisée

Le Conseil suisse des Hautes écoles spécialisées a été désigné hier à Berne. Formé de 13 représentants des cantons, de la Confédération et d'écoles d'ingénieurs à travers leurs directeurs, il supervisera la création des HES.

Page 15

La Chaux-de-Fonds

## Calida s'en va



Le fabricant de lingerie Calida va concentrer sa production à Sursee (LU) et se défaire de ses usines à La Chaux-de-Fonds (photo Impar-Gerber) et Chiasso. Le personnel sera licencié si aucun acquéreur n'est trouvé. Les deux entreprises concernées occupent 400 personnes, dont 90 à La Chaux-de-Fonds.

Page 17

Swissair et Crossair: filiale charter intégrée

# Balair/CTA s'écrase

Balair/CTA, filiale charter de Swissair basée à Genève ayant enregistré un déficit d'une trentaine de millions de francs en deux ans d'existence, sera dissoute et intégrée dans Swissair et Crossair dès novembre prochain. Des licenciements seront «inévitables», a annoncé hier à Genève le président de la direction de Swissair, Otto Loepfe.

Le conseil d'administration de Swissair a pris cette décision mercredi soir. Elle est à mettre en relation avec le programme d'économies «WIN» dont le but est d'améliorer le résultat du trafic charter et du trafic en Europe.

Les services charter long-courrier de Balair/CTA seront assurés par Swissair, les court-courriers revenant à Crossair, autre filiale de Swissair. Les conseils d'administration et les actionnaires des trois sociétés concernées doivent encore donner leur feu vert au cours de ce mois, ce qui ne devrait être qu'une formalité. Swissair a promis de garantir les droits des actionnaires minoritaires et d'éclaircir les aspects juridiques et financiers de l'intégration de Balair/CTA.

### DE TREIZE À HUIT

Swissair et Crossair envisagent de ramener le nombre de types d'appareils qu'ils utilisent de 13 à huit jusqu'en 1997. Une part considérable des pertes enregistrées l'année dernière en Europe par Swissair est imputable à la flotte des Fokker 100. Crossair sera dorénavant appelé à assurer les vols de ligne sur les avions de 100 places. Les Fokker 100, aux coûts trop élevés, disparaîtront du parc d'avions de Swissair d'ici à fin 1996.

La Suisse comptait jusqu'à présent trois compagnies aériennes liées entre elles, Swissair

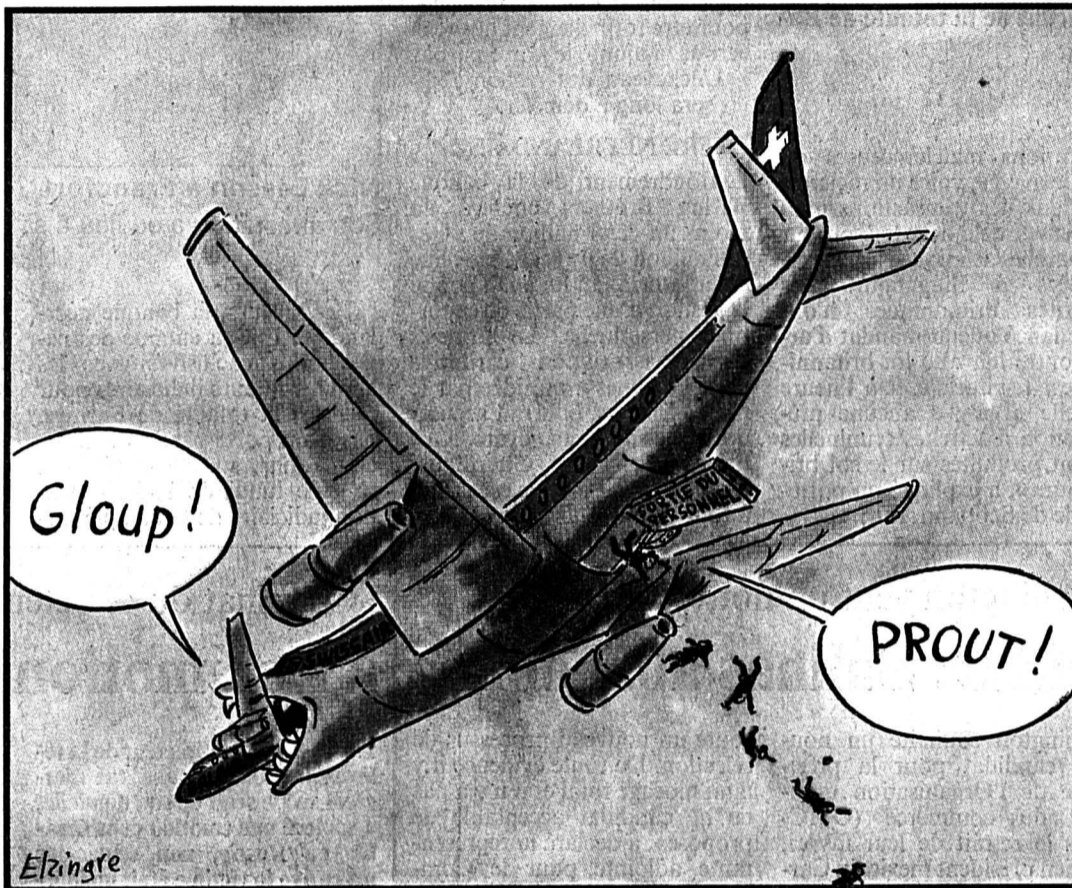

détenant 94% du capital de Balair/CTA et 62% de Crossair. Balair et CTA ont fusionné à la mi-1993, mais sans jamais atteindre leur objectif financier. Balair/CTA a enregistré un déficit net de 17,6 millions de francs en 1993 et n'a jamais versé de dividende. La compagnie aurait dû sortir des chiffres rouges à la fin de 1994, ce qui n'a pas été le cas.

### CONSÉQUENCES

Cette réorganisation aura des conséquences pour le personnel des trois compagnies aériennes. La disparition de Balair/CTA entraînera des licenciements et des départs naturels. Crossair et Swissair pourront absorber une partie des quelque 404 employés fixes de Balair/CTA. A ce chif-

fre s'ajoutent des collaborateurs indépendants, en cabine et au sol. Le chiffre d'affaires de Crossair, actuellement de 452 millions, devrait atteindre le milliard en 1997.

Informé hier matin, le personnel de Balair/CTA a eu une

réaction «grave mais constructive, positive». Il est conscient que si Swissair ne réalise par des bénéfices, les emplois seront encore plus menacés. Les associations du personnel n'ont pas été consultées avant la décision de mercredi. (ap)

## Phase décisive

Les négociations entre Swissair, le gouvernement belge et la compagnie aérienne belge Sabena sont entrées dans une phase décisive, a indiqué hier à Genève la compagnie aérienne helvétique. Swissair s'intéresse toujours à une participation importante au capital de Sabena. Plusieurs points déterminants doivent toutefois encore être réglés.

Sabena cherche depuis 1993 à réduire ses coûts annuels de plusieurs millions de francs par le transfert de ses pilotes au Luxembourg. La compagnie belge n'a pu atteindre cet objectif, ce qui a amené Swissair à réviser son offre. (ap)

Le cambiste arrêté à l'aéroport de Francfort

## Nick Leeson pincé



Le «trader» Nick Leeson a été arrêté hier matin sur l'aéroport de Francfort (photo Keystone-AP) à son arrivée en provenance de Bornéo, et les autorités de Singapour ont aussitôt annoncé qu'elles demandaient l'extradition du «golden boy». Leeson, en jeans, chemise à col ouvert, sac à dos, sac de sport et un livre sous le bras, n'a manifesté aucune émotion lorsque trois policiers sont montés à bord de l'avion de la compagnie royale de Brunei et l'ont prié, ainsi que sa femme, de les suivre. Les autorités de Singapour notent dans leur demande d'extradition que Barings a accusé Leeson de faux.

● Page 2

Grammys

## Springsteen couronné



Et de quatre pour le «Boss». (Keystone-AP)

● Page 6

## OPINION

### Il est temps!

Les événements se précipitent. En quelques jours, l'Union européenne annonce que les propositions suisses en matière de libre circulation des personnes sont insuffisantes, que la limite des 28 tonnes pour les poids lourds doit être abolie et que, dans le secteur aérien, c'est l'Union elle-même, et non l'un ou l'autre Etat membre, qui a la compétence de conclure des accords avec des pays tiers (par exemple les Etats-Unis).

Sur ce dernier point, Bruxelles n'a rien à imposer à la Suisse puisqu'elle n'est pas dans l'UE. N'empêche que, dans la mesure où Swissair cherche à assurer son avenir grâce à un accord européen, celui qu'elle est en train de conclure avec Washington («Open-Sky») doit être repensé d'une manière ou d'une autre.

Ce qui frappe, dans ce contexte, c'est que de larges milieux politiques suisses ferment tout débat sur le dossier européen, on se bat sur l'éventuelle priorité du Gothard sur le Loetschberg, on demande à réfléchir sur le financement de ces transversales par une hausse du prix de l'essence. N'est-il pas temps de se réveiller?

En 1992, on a vivement félicité Adolf Ogi d'avoir pu conclure avec Bruxelles un Accord de transit garantissant ces 28 tonnes. Aujourd'hui, après le «non» à l'EEE et le vote de l'Initiative des Alpes, cette limite ne se justifie plus ou, au moins, peut être renégociée. Ogi l'a compris mais il a besoin d'un appui.

Lorsque Kaspar Villiger réussit à sortir de l'ornière la querelle Gothard-Loetschberg par une proposition de financement raisonnable, il a également besoin de soutien. Tout comme Flavio Cotti et Jean-Pascal Delamuraz quand ils osent relire à haute voix le dernier rapport de politique extérieure où l'adhésion à l'UE est élevée au rang d'«objectif stratégique».

Au lieu de ça, une majorité bourgeoise assure qu'il faut attendre les conclusions de la grande conférence européenne de 1996 sur les institutions communautaires pour voir à quelle Europe nous aurons affaire. C'est-à-dire pour voir alors si cette structure, qui convient à quinze pays, ne serait pas de nature, éventuellement, à décoiffer quelque peu nos chers particularismes...

Il y a en outre incohérence puisque ces mêmes frileux affirment avec sérieux qu'il faut, aujourd'hui, se concentrer pleinement sur les négociations bilatérales en cours. Comment prétendre s'y consacrer sérieusement si on sursaute chaque fois qu'on parle d'étrangers et si on s'étrangle à la moindre allusion aux 28 tonnes?

Ces négociations ne sont pas une espèce d'abstraction: elles sont conduites par des hommes, mandatés par un gouvernement, lui-même élu par un Parlement issu d'élections populaires. Il est temps de secouer cette chaîne.

François NUSSBAUM



Annonceurs!  
Forcez le domicile  
de vos futurs clients

Figurez dans notre numéro spécial  
**Le confort de A à Z**

Parution: **jeudi 16 mars 1995**  
Délai de remise des annonces:  
**mercredi 8 mars 1995**



**PUBLICITAS**

La Chaux-de-Fonds Tél. 039/210 410  
Le Locle Tél. 039/311 442

## Débâcle de Barings: ING veut racheter le tout Leeson pincé à Francfort

Nick Leeson a été interpellé hier à l'aéroport de Francfort en provenance de Malaisie. Le courtier à l'origine de la débâcle de la banque Barings est accusé par les autorités de Singapour d'avoir falsifié un document comptable d'une valeur de 90 millions de francs. La banque néerlandaise ING négocie cependant le rachat de la totalité de Barings.

Opérations malchanceuses ou fraude avérée, voire un mélange des deux, les transactions malheureuses de Nick Leeson sur les marchés asiatiques ont été effectuées à Singapour. Les autorités britanniques n'ont donc lancé aucun mandat d'arrêt contre lui. «La loi britannique est territoriale et à l'heure actuelle, il n'y a aucune présomption d'activités criminelles s'étant produites sur le sol britannique», a expliqué un porte-parole de Scotland Yard.

Pour sa part, Singapour a déjà demandé l'extradition de Nick Leeson, interpellé hier matin à l'aéroport de Francfort. Les autorités de Singapour l'accusent d'avoir falsifié un document comptable d'une valeur de sept milliards de yen (90 millions de francs). Les autorités allemandes ont reçu la demande hier après-midi, a annoncé un porte-parole du Parquet de Francfort. Nick Leeson devait en conséquence être déferé dans l'après-midi devant un juge pour être formellement arrêté et écroué, a ajouté le porte-parole. L'écheveau des responsabilités sera long à démêler.

### OFFRE NÉERLANDAISE

L'effondrement de la banque Baring Brothers coûtera au moins un demi-million de livres (un million de francs) à la Reine d'Angleterre qui lui avait confié la gestion d'une partie de sa fortune personnelle. Le Prince's Trust, association caritative pour la jeunesse présidée par le prince Charles, pourrait accuser des pertes du même ordre, a affirmé hier «The Guardian». Buckingham Palace s'est refusé à tout commentaire à ce sujet.



Nick Leeson à Francfort

Son arrestation a eu lieu à sa descente de l'avion. (Keystone-AP)

Par ailleurs, la banque néerlandaise ING a entamé des négociations exclusives avec les administrateurs judiciaires pour racheter la totalité de Barings. Selon un porte-parole de Ernst and Young, société de révision chargée lundi de l'administration judiciaire de la banque bri-

tannique, «ING veut acquérir tous les actifs et le passif» de Barings. La proposition de ING couvre ainsi la division banque d'entreprises Baring Brothers, la filiale courtage Baring Securities (gestion de fonds). (ats, afp, reuter)

**3.3.1861** - Proclamation de l'émancipation des serfs en Russie.

**3.3.1985** - Un séisme fait 180 morts et 2000 blessés au Chili.

**3.3.1991** - Après la guerre du Golfe, l'Irak accepte la résolution 686 du Conseil de sécurité prévoyant un cessez-le-feu, ainsi que la libération des prisonniers et des civils koweïtiens enlevés.

### France

#### Chirac devant

Jacques Chirac battraient Edouard Balladur au second tour de l'élection présidentielle par 51% des voix contre 49% au premier ministre, selon une enquête Louis Harris pour InfoMatin. C'est la première fois qu'un sondage indique M. Balladur battu au second tour.

D'après ce sondage, réalisé le 1er mars auprès de 1008 personnes, Jacques Chirac et Lionel Jospin arriveraient à égalité au premier tour, le 23 avril, avec 22% des voix. Le premier ministre Edouard Balladur ne recueillerait que 21% des voix et serait exclu du second tour le 7 mai. Au second tour, Jacques Chirac battraient Lionel Jospin par 56%-44%. Au premier tour Philippe de Villiers recueillerait 10% des voix et le président du Front national, Jean-Marie Le Pen, 11%. Aucune candidature UDF n'est envisagée. A gauche, Jean-François Hory pour Radical obtiendrait 1% des voix, derrière Arlette Laguiller, 2%, et le communiste Robert Hue, 8%.

Ce sondage est corroboré par la SOFRES, qui indique que la cote de confiance de M. Balladur a baissé de sept points en un mois. Sa cote s'est brusquement effritée ces dernières semaines et plus particulièrement à la fin de février. Motifs: une affaire d'écoutes téléphoniques illicites effectuées par la police et la mise en cause publique de l'espionnage politico-industriel américain en France, notamment. Devant ce retournement spectaculaire de la tendance, les partisans du premier ministre-candidat ont lancé une grande offensive contre l'irréalisme des projets de M. Chirac. Ceux-ci portent sur les augmentations de salaires, les dépenses de santé ou la réduction de l'impôt.

A moins de huit semaines du premier tour de l'élection, M. Balladur se trouve exposé à un autre danger: celui de voir l'ancien président Valéry Giscard d'Estaing ou l'ancien ministre Raymond Barre se porter candidats. (ats, afp, reuter)

### Washington veut un nouveau candidat

#### OMC: Salinas abandonne

Washington souhaite un nouveau candidat pour la présidence de l'Organisation mondiale du commerce (OMC) après le retrait de leur favori, l'ancien président mexicain Carlos Salinas de Gortari. Les Etats-Unis écartent ainsi le candidat de l'Union Européenne (UE), l'ancien ministre italien du commerce extérieur Renato Ruggiero. «Les Etats-Unis souhaiteraient que l'on mette en

route un nouveau processus de sélection. De toute évidence il y a un blocage total et il n'y a pas eu de candidat acceptable de proposé», a déclaré la représentante adjointe pour le Commerce.

Après le retrait de M. Salinas, on estimait dans les milieux spécialisés à Genève, siège de l'OMC, que M. Ruggiero apparaissait désormais comme le grand favori. (ats, afp)

### France: financement illicite des partis

#### Procès Urba ouvert

Le procès Urba s'est ouvert hier devant le Tribunal correctionnel de Saint-Brieuc (Côtes d'Armor), avec Henri Emmanuelli, premier secrétaire du Parti socialiste (PS), pour principal protagoniste. Il est jugé pour le financement illicite du Parti socialiste et du Parti communiste. Au total 17 personnes, dont

cinq élus, devront au cours des débats prévus sur trois semaines s'expliquer sur le mécanisme de financement occulte du PS et, dans une moindre mesure, du Parti communiste, à travers des officines écran, pour des faits révélés dans la Sarthe. Ce procès est le premier du genre impliquant des élus. (ats, reuter)

### Assassinat du directeur de la TV

#### Vive émotion en Russie

L'assassinat du directeur de la télévision publique russe, tué mercredi sur le seuil de son domicile, a soulevé une émotion considérable en Russie, non seulement parce que la victime était un journaliste extrêmement populaire mais aussi parce que son meurtre est apparu comme un symbole de l'impudence avec laquelle le grand banditisme russe agit envers quiconque s'oppose à ses intérêts.

Car c'est naturellement le crime organisé qui a été aussitôt montré du doigt par la police. Le président Boris Eltsine et d'autres responsables politiques se sont dits consternés par l'assassinat de Vladislav Listiev, qui était en poste depuis janvier dernier. Le président a limogé sans tarder le chef de la police et le procureur de Moscou.

M. Eltsine, qui est aussi le président du conseil d'administration de la chaîne, s'est montré particulièrement ému en rendant hommage au disparu. Il s'est rendu au siège d'Ostankino

où il a fait son mea culpa devant les employés de la télévision. Eltsine a aussi reproché à la municipalité d'avoir laissé s'opérer une sorte de «fusion entre la mafia et l'administration».

Le motif exact du meurtre suscite toutes sortes de spéculations. On évoque pêle-mêle l'intention du nouveau directeur d'Ostankino de supprimer la publicité sur le réseau public, ou encore la lutte pour le pouvoir au sein de celle que l'on appelle couramment la «Ire chaîne». La chaîne a créé sa propre régie publicitaire - réduisant d'autant la part du gâteau dévolue aux agences privées - et exigé un assainissement d'un secteur brasant des sommes considérables et qui a littéralement explosé dans l'anarchie la plus totale.

Ostankino et les autres chaînes ont suspendu ou considérablement réduit leurs programmes hier, n'affichant qu'une photo du journaliste encadré de noir avec les mots: «Vladislav Listiev, tué.» (ap)

### Italie

#### Andreotti sera jugé

L'ancien président du Conseil démocrate-chrétien italien Giulio Andreotti sera jugé pour association avec la mafia. Cette décision a été prise hier à l'issue d'une audience préliminaire et de deux ans d'enquête.

Le procès de M. Andreotti, 76 ans, pilier de l'ancienne démocratie-chrétienne qui a gouverné l'Italie jusqu'en 1992, se tiendra à Palerme à partir du 26 septembre. Il s'agira du plus grand procès de ce type de l'histoire de l'Italie et du monde occidental. Giulio Andreotti, sénateur à vie, a toujours nié en bloc toutes les accusations.

### 2000 PAGES

Le magistrat Gristina n'a pas retenu la thèse de la défense arguant que le tribunal de Palerme n'était pas compétent pour juger M. Andreotti.

Si celui-ci avait aidé la mafia, ce n'était pas pour gérer ses petites affaires siciliennes, mais bien parce qu'à titre de ministre (21 fois) ou de chef de gouvernement (7 fois), il aurait eu la possibilité de rendre des services à l'organisation criminelle «en influant sur les équilibres politiques nationaux», avaient argumenté les avocats.

Le ministère public représenté par Guido Lo Forte, magistrat du pool antimafia du Parquet de Palerme, a contesté ce point de vue hier matin lors de l'audience préliminaire. Avant celle-ci, il avait expliqué que «le véritable pouvoir de Giulio Andreotti en Sicile provenait du fait qu'il était le chef d'un courant de la démocratie-chrétienne».

«Le pouvoir d'Andreotti était celui d'un dirigeant de parti et c'est à ce titre qu'il a été nommé ministre ou président du Conseil. Le courant andreottien en Sicile n'a commencé à compter véritablement qu'à partir de 1968 quand Salvo Lima y a adhéré», avait-il dit. Le parlementaire européen et ex-maire de Palerme Salvo Lima a été assassiné par la mafia en mars 1992. Il était très lié avec les cousins Salvo, hommes d'affaires et membres de la mafia. Tous deux ont disparu en 1992, l'un de mort naturelle, l'autre assassiné par la mafia. (ats, afp, reuter)

## Le référendum sur la souveraineté de la Belle Province aura lieu cette année

### Les incertitudes du Québec et du Canada

Cette année, le Québec se prononcera à nouveau sur sa souveraineté. Il semble, selon les sondages, que, pour la seconde fois, les habitants de la Belle Province refusent l'indépendance. La bataille reste tout de même incertaine.

En 1980, les Québécois refusaient l'indépendance de leur province par 59% de «non» contre 41% de «oui». René Lévesque, le chef de file des souverainistes avait alors lancé son fameux «à la prochaine fois!».

Le Parti québécois (PQ), farouchement indépendantiste, est revenu au pouvoir en septembre dernier. Son meneur, Jacques Parizeau, a promis de repenser en 1995 la question de la souveraineté. Partisans et adversaires de l'indépendance en décousent depuis plusieurs mois.

### PROPORTION IDENTIQUE

Récemment un sondage indiquait que la proportion serait aujourd'hui identique à celle de

1980. Il semble qu'on ne s'achemine pas vers une séparation d'avec le Canada. N'empêche! Les données ne sont pas les



Jacques Parizeau

Quinze ans après René Lévesque, le meneur du PQ entend obtenir la souveraineté du Québec. (Keystone-a.)

mêmes. Si les Québécois n'aspirent pas à quitter la fédération, ils souhaitent avoir plus de pouvoir au niveau de la province. C'est ce que réclame l'Action démocratique du Québec (ADQ) de Mario Dumont. Acteur incontournable de la vie politique, ce parti a fait son apparition aux dernières élections provinciales. Il recueillerait aujourd'hui 15% des voix. C'est parmi ses partisans que le PQ entend obtenir les votes nécessaires pour faire balancer du côté du «oui» le prochain référendum.

A cette intention, le PQ a formé des commissions régionales qui vont à la rencontre des citoyens pour les rassurer et répondre aux aspirations de mieux-être. Cette solution pourrait porter ses fruits. Mais voilà! Mario Dumont n'entend pas appeler voter favorablement pour la souveraineté. Il souhaite dynamiser le dialogue pour que s'instaure, ce qu'on nomme au Canada, un fédéralisme flexible.

En effet, au-delà des éléments culturels et linguistiques, l'aspect économique tient aujourd'hui une place prépondérante dans les débats. Nombre de Québécois craignent qu'en cas de séparation, le reste du Canada ne laisse tomber la Belle Province comme une vieille chaussette. Les indécis tiennent à obtenir des garanties sur une association économique. Si tel était le cas, ils hésiteraient moins à déposer un «oui» dans l'urne.

La monnaie commune constitue une autre question épineuse. Le Canada accepterait-il que le Québec garde le dollar comme unité de compte? «Non», répondent les habitants des provinces anglophones. «Oui», clament-ils par contre pour une association économique. D'autre part, les mêmes personnes sont favorables à une extension des pouvoirs des provinces. Mais, ils n'estiment pas que le Québec ait droit à des privilèges supplémentaires.

Le «problème» québécois empoisonne la vie politique canadienne. De nombreux citoyens estiment qu'il faudrait que la question soit réglée au plus vite. Le chômage, la santé, l'éducation ou le déficit des finances publiques sont à leurs yeux urgents.

Le premier ministre canadien Jean Chrétien - Québécois et fédéraliste - ne se fait pas prier pour l'affirmer haut et fort. C'est pourquoi, il estime que la question au référendum devrait être formulée «durement»: «Êtes-vous pour la séparation du Québec du reste du Canada?» Une question qui pourrait effrayer les votants et assurer définitivement le maintien de la province dans le Canada. C'est le souhait du Parti libéral au pouvoir à Ottawa et qui représente la deuxième force au Québec.

Québec libre: réponse cette année encore. Daniel DROZ

# Soufflé par l'airbag, la climatisation et la direction assistée?

Zogor-Kemmerer-Gasster



Vous le serez également par l'élégance et les qualités de cette voiture aussi performante qu'avantageuse. Moteur 1.3 litres multisoupapes à injection et climatisation de série: 15'990.- net seulement! Autres modèles Colt: 1300 CityStar avec direction assistée au prix incroyable de 14'990.- net. 1600 GLXi 16V et 113 ch, avec airbag et équipement de luxe: 23'190.-. Boîte automatique en option. 1600 GLXi 4x4 avec airbag: 23'990.- seulement.

## Nouveau: Colt Cool 15'990.-

3 ans de garantie d'usine. TVA comprise dans tous les prix.

Je désire une documentation Colt:

Nom/Prénom

Rue/No

NPA/Localité

Envoyer à  
MMC Automobile AG, Steigstrasse 26, 8401 Winterthur, 052/203 57 31  
Financement et leasing: EFL

**Equipement exceptionnel:**

- Climatisation (sans CFC)
- Airbag fullsize
- Direction assistée
- Radio/cassette
- Appuis-tête à l'arrière

SILENCE PUISSANCE MITSUBISHI



41-132879/ROC

### DIVERS

## BATICAR SA

### COULEURS & VERNIS

RUE DE LA PAIX 70 — 2300 LA CHAUX-DE-FONDS  
Tél. 039/23 93 26 — Fax 039/23 93 31

**Résout tous vos problèmes  
bâtiment et carrosserie.**  
**Une technologie de pointe  
au service des professionnels.**  
**Expérience de 30 ans.**

### club 44

Centre de culture,  
d'information  
et de rencontres

Rue de la Serre 64  
CH-2300 La Chaux-de-Fonds  
Secrétariat: 039/23 45 44  
Fax 039/23 35 83  
Restaurant-bar: 039/23 11 44

### PROGRAMME DE MARS

Mardi 7  
19 heures **Assemblée générale ordinaire  
du Club 44** (réservée aux membres)

Jeudi 9  
20 h 30 **LOUIS-ALBERT ZBINDEN**  
L'Europe, choix d'un destin

Mercredi 22  
20 h 30 **GEORGES ABRAHAM**  
Le plaisir, cet inconnu

Jeudi 23  
20 h 30 **CHRISTOPH BLOCHER - JEAN CAVADINI**  
Débat contradictoire:  
«Comment voit-on la Suisse de demain?»

Vendredi 24  
20 h 30 **RAPHAËL COMPAGNON**  
Exploitation des énergies renouvelables  
dans les pays développés  
et le tiers monde

Lundi 27  
20 h 30 **ROGER BELLET**  
Jules Vallès

Mercredi 29  
20 h 30 **PIERRE GONTHIER**  
La médecine orthomoléculaire, une autre  
façon de prévenir et de guérir

Le Club 44 et son restaurant L'EUROPÉEN  
sont ouverts au public

132-767640

### PERTE DE CHEVEUX?

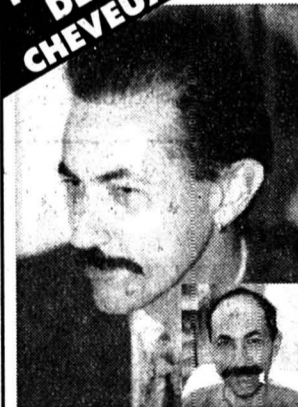

### DU NOUVEAU EN SUISSE ROMANDE

La chirurgie capillaire directement  
sur place à Genève, SANS INTER-  
MÉDIAIRE. Le spécialiste médical à  
votre service. Pour une solution  
définitive de votre problème  
capillaire.

### LA MICRO-GRAFT DE CHEVEUX

la seule vraie solution pour retrou-  
ver votre chevelure pour la vie  
Des milliers d'hommes et de fem-

mes en Suisse ont déjà bénéficié des résultats de notre spécialisation.

Bénéficiez vous aussi de notre:

**Expérience** Consultation directement auprès du professionnel de la chirurgie capillaire  
**Compétence** Chirurgien Suisse, milieu médical  
**Technique** De pointe, cheveu par cheveu  
**Garantie** Résultat esthétique parfait et pour toujours

Contactez-nous! Information et documentation sans engagement à  
Cemedic, ICC - 20, route de Pré-Bois - 1215 Genève 15  
Tél. 022-788 35 88 Téléfax 022-788 35 77

Nom  Prénom  "LTW 1774"  
Rue  NP/Ville   
Tél.Priv.  Tél. Prof.

Cemedic, CH-1215 Genève

22-9529/ROC

# Chiffre d'affaires satisfaisant mais difficultés en Autriche

## Migros pourrait laisser tomber

Le groupe Migros a dépassé les 16 milliards de chiffre d'affaires l'an dernier (+4,3%), réalisant un bénéfice de 337 millions de francs. En présentant, hier à Zurich, le bilan de l'exercice 1994, le directeur de la délégation de l'administration, Eugen Hunziker, n'a relevé qu'une ombre au tableau: les difficultés que connaît la coopération avec Konsum-Autriche, à laquelle Migros n'exclut pas de mettre un terme.

Zurich  
François NUSSBAUM

«La coopération avec Konsum-Oesterreich ne peut être poursuivie dans les conditions définies dans l'accord de principe, l'entreprise autrichienne n'en ayant plus les moyens financiers», a relevé Eugen Hunziker. Début 1993, Migros avait pris une participation de 25% dans la grande chaîne autrichienne, dont l'endettement dépasse aujourd'hui le milliard de francs.

### TROIS SCÉNARIOS

Ayant enfin connaissance de la situation financière détaillée de son partenaire, Migros se donne trois mois pour proposer un scénario à ses organes dirigeants: reprendre une participation majoritaire dans les canaux de distribution de Konsum, attendre de faire valoir son droit de préemption en cas d'insolvabilité, ou laisser tomber (sauf la centrale d'achat et de distribution Familia Vorarlberg, dans laquelle Migros St Gall est déjà majoritaire).

Pour le reste, les bons résultats enregistrés en France voisine (Thoiry et Etrembières) ont permis de compenser le recul subi à Genève. Mais Eugen Hunziker souligne que cette expansion dans les zones limitrophes ne serait pas possible sans la coopération avec le groupe français Cora, qui permet de traverser les barrières élevées par l'Union européenne contre les importations de marchandises suisses.

### OUVERTURE À LÖRRACH

Recul également au Tessin, qui n'amènera toutefois pas Migros à s'implanter en Italie du Nord: le niveau des prix et la force du franc suisse y rendraient une telle opération peu rentable. En Allemagne du Sud, en revanche, Migros Bâle ouvrira en novembre une grande surface à Lörrach.

Globalement, le groupe Migros a réalisé l'an dernier un chiffre d'affaires consolidé de

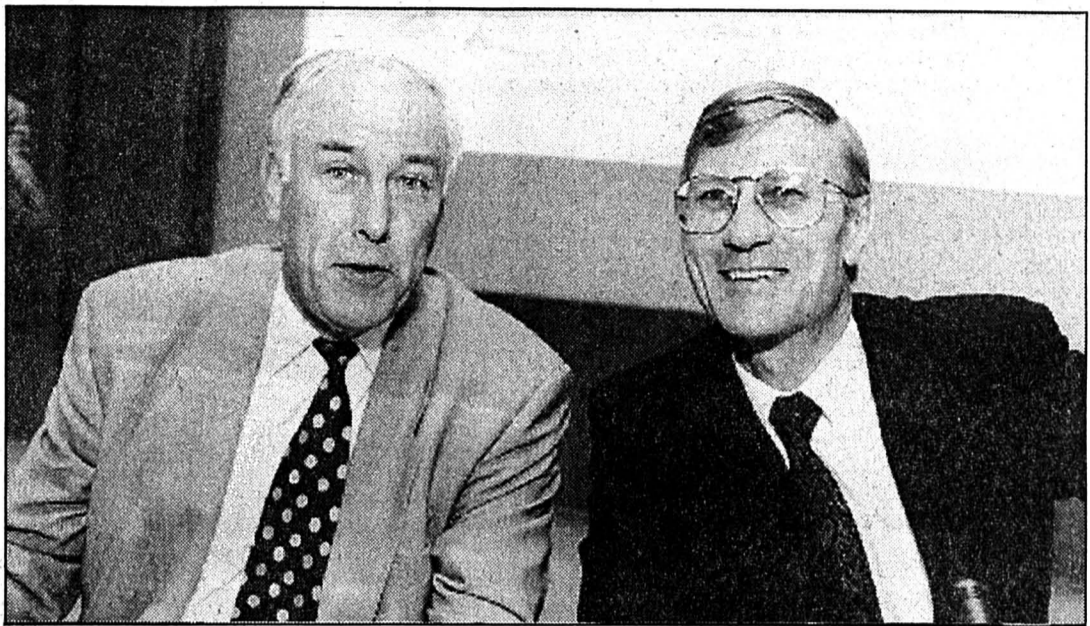

Eugen Hunziker et Beat Kaufmann

Le président et le vice-président de la délégation de l'administration de Migros.

(Keystone)

16,127 milliards de francs (en hausse de 4,3% par rapport à 1993) et un bénéfice net de 337,1 millions (+1,7%). Le cash-flow est monté à 971,1 millions et le montant des investissements à 1,015 milliard. Degré d'autofinancement: 95,7% (en légère baisse).

### NEUCHÂTEL POSITIF

Le commerce de détail représenté 80% du chiffre d'affaires

(12,9 milliards). Les sept sociétés alémaniques ont toutes enregistré une croissance positive dans ce secteur, contrairement aux sociétés latines (sauf Neuchâtel/Fribourg). A noter que le centre 3M de La Chaux-de-Fonds (Métropole) est en pleine expansion, du fait de son ouverture récente: son chiffre d'affaires global a augmenté de 39% l'an dernier, pour atteindre 71,4 millions.

Les entreprises de production Migros ont réalisé un chiffre d'affaires de 2,93 milliards (Jowa, Micarna, Conserves d'Estavayer et de Bischofzell, Chocolat Frey, Optigal, etc). En comptant le secteur des services (voyages Hotelplan, banque, assurances Secura, carburants Migrol, Ex-Libris, etc), l'effectif du personnel s'établit à 74.827 personnes (dont 43.149 femmes). F.N.

**3 mars 1945 -**  
On enregistre un afflux de prisonniers étrangers internés en Allemagne, notamment des Polonais, Russes, Yougoslaves et Français qui franchissent la frontière suisse dans la région de Schaffhouse. Profitant des alertes aériennes qui font fuir les gens dans les abris, les prisonniers quittent les camps ou leurs lieux de travail. Ces réfugiés sont mis en quarantaine dans des camps à l'intérieur de la Suisse.

## BRÈVES

### CS Holding

#### Bénéfice en chute libre

Le bénéfice de CS Holding, qui chapeaute le Crédit Suisse, la Banque populaire, la Banque Leu, Elektrowatt et d'autres sociétés, a diminué de 22,1% en 1994 par rapport à l'année précédente pour s'établir à 1,331 milliard de francs. Le cash flow a également baissé de 28%. Les opérations de négoce ont même chuté de 52%, a indiqué jeudi CS Holding.

### WWF Suisse

#### Départ du directeur romand

WWF Suisse a décidé de se séparer à l'amiable de son directeur romand le 8 février dernier. Pierre Zwahlen avait pris ses fonctions en automne 1993. Le WWF n'aura plus de directeur romand durant six mois afin de prendre un temps de réflexion, a expliqué Raymond Durussel, le président du WWF.

### JO 2002

#### Relations publiques

Les responsables de la candidature de Sion-Valais à l'organisation des Jeux olympiques d'hiver 2002 multiplient leurs efforts dans le domaine des relations publiques. Des délégués du CIO se trouvent actuellement en Valais. Les contacts personnels avec eux sont très importants.

### Héroïne

#### Extension de la distribution

Le nombre de toxicomanes participant aux essais de distribution contrôlée d'héroïne peut passer de 250 à 500. La Suisse a reçu l'aval de l'organe international de contrôle des stupéfiants (OICS) pour porter de 117 à 203 kilos la quantité d'héroïne importée par année.

### Cancer

#### Procès gagné

Une entreprise qui souhaite vendre librement des tests d'évaluation du risque de cancer dans les drogueries et pharmacies a gagné son procès devant le Tribunal fédéral. Elle avait contesté une décision des autorités suisses qui s'étaient opposées à son projet.

### Armée 95

#### Bon départ

Le Département militaire fédéral (DMF) devrait pouvoir travailler dans ses nouvelles structures dès le 1er janvier 1996. Le conseiller fédéral Kaspar Villiger a fait le point devant 600 collaborateurs du DMF, lors de la journée des cadres.

## Période de changements à la tête des diocèses

### Conférence en pleine mutation

Les vacances à la tête des diocèses suisses confrontent la Conférence des évêques suisses à une situation très spéciale. Trois évêchés - Sion, St-Gall et Lugano - sont vacants et Mgr Mamie, évêque de Fribourg, atteindra samedi la limite d'âge de 75 ans fixée par le droit canon.

Tous ces changements ne posent pas de gros problèmes à la Conférence des évêques suisses (CES), a affirmé jeudi son président Mgr Henri Salina. Mais ils l'empêchent de prendre des décisions à long terme. A Saint-Gall, on attend encore le retour de la liste des candidats envoyée à Rome. A Lugano, Mgr Eugenio Corecco est décédé mercredi et à Sion, Mgr Henri Schwery a annoncé son départ pour raison de santé à la mi-janvier.

Alors que le Conseil fédéral ne prévoit pas de manifestations aussi marquantes qu'en 1989 où la mobilisation avait été commémorée avec faste, la CES souligne son intention de marquer la fin de la Deuxième Guerre mondiale le 8 mai prochain. Elle y voit une occasion «de faire mémoire du passé et de réfléchir au présent». Les Eglises chrétiennes

et la Fédération suisse des communautés israélites proposeront par ailleurs des rencontres œcuméniques dans toute la Suisse. Les évêques ont pris connaissance d'une déclaration commune qui devrait être présentée pour cette journée.

La CES a également pris connaissance de l'initiative parlementaire concernant l'interdiction volontaire de grossesse. Elle a laissé entendre qu'elle rejeterait l'initiative pour la solution des délais. Elle réaffirme le point de vue qu'elle a toujours défendu, à savoir une protection intégrale de la vie à naître, et fera tout pour que cette protection soit assurée.

La CES s'est aussi dit préoccupée par la situation des chrétiens dans plusieurs pays islamiques, notamment en Algérie et au Burundi. Dans ces endroits, ils sont soumis à la répression et il existe parfois une volonté d'éliminer leur présence, a estimé Mgr Salina. Les évêques condamnent toute forme de purification ethnique et lancent un appel afin que la paix et la liberté soient respectées dans le monde.

Quant à Pierre Mamie, l'évê-

que du diocèse de Lausanne, Genève et Fribourg, il fête samedi son 75e anniversaire. Selon le droit canon, cette date signifie pour lui l'obligation de présenter au Pape la renonciation à son office. Mais Jean Paul II n'y pourvoira qu'après examen de toutes les circonstances.

Pierre Mamie est né le 4 mars 1920 dans une modeste famille de la Chaux-de-Fonds, où il a passé son enfance. Plus tard, il fréquentera le Collège Saint-Michel, à Fribourg, puis le grand séminaire, qu'il dirigera à partir de 1960. Il sera aussi secrétaire du cardinal Journet et participera au Concile Vatican II. Son accession à l'épiscopat date de 1968, en tant qu'évêque auxiliaire à Fribourg. Deux ans plus tard, il reprenait de François Charrière les rênes du diocèse de Lausanne, Genève et Fribourg. Mgr Mamie a également présidé à deux reprises la Conférence des évêques suisses.

En ce qui concerne son remplacement, il faut rappeler que la bonne santé de Pierre Mamie conjuguée à la vacance de certains diocèses retarderont peut-être un peu sa succession. (ats)

## L'Hebdo toilette la forme et renforce le fond

### Le plaisir de l'écrit

L'Hebdo se présente à ses lecteurs dans une nouvelle maquette plus aérée et plus claire. Ce changement de forme correspond au renforcement rédactionnel de plusieurs rubriques. L'actualité nationale et internationale ont désormais chacune leur section, la seconde s'enrichissant d'une double page qui compare les commentaires les plus pertinents ou reproduit les reportages originaux de la presse mondiale.

L'impact des sciences et des nouvelles techniques sur nos sociétés sera désormais traité chaque semaine dans «Les Ateliers du futur». Plus qu'un nouvel espace rédactionnel, il s'agit aussi d'un forum de discussion et

d'expérimentation avec les lecteurs dont le premier rendez-vous sera, début avril, une initiation approfondie aux possibilités du réseau Internet, auquel L'Hebdo est relié depuis plusieurs mois.

Dans un monde saturé d'informations, L'Hebdo souhaite développer l'esprit de synthèse et le recul de l'analyse. Des essais rédigés par la rédaction ou des invités extérieurs feront le point régulièrement sur les grands thèmes de l'époque. Enfin, par de nouvelles chroniques et la mise en valeur de la critique culturelle, le premier magazine d'informations romand réaffirme le credo qui reste le sien face au flux d'images: le plaisir de l'écrit! (comm)

## La TVA a pesé moins fort que prévu

### Inflation annuelle de 1,5%

Comme cela avait déjà été le cas en janvier, les effets de la TVA sur les prix en février ont été moins importants que prévu. L'indice suisse des prix à la consommation a enregistré une hausse de 0,9% le mois passé alors que le taux d'inflation annuel s'établit à 1,5%, contre 1% en janvier et 1,8% en février 1994. L'augmentation des prix a été particulièrement sensible dans la restauration et les salons de coiffure.

Selon une estimation de l'Office fédéral de la statistique (OFS), la hausse de 0,9% de l'indice des prix en février est due pour moitié environ (entre 0,4 et 0,5%) à l'introduction de la TVA. Or, on s'attendait à ce que l'effet TVA soit de 0,8% en février.

Depuis le début de l'année, le renchérissement dû à la TVA se chiffre à quelque 0,9% alors que les prévisions étaient de 1,4%. Ainsi, l'ajustement potentiel des prix liés à la TVA a donc été réalisé pour moitié environ en février et pour les deux tiers en cumulant janvier et février.

Le transfert de 6,5% de TVA a été opéré sur la plupart des prix relevés en février dans les cafés, les restaurants et les salons de coiffure, mais en partie seulement: par exemple, la proportion des salons de coiffure ayant augmenté leurs prix a été de l'ordre de 75%. Sur les 6,4% de hausse de l'indice, environ 5% peuvent être attribués à la TVA.

En ce qui concerne les activités parahôtelières, la progression de 10,6% de l'indice est de nature essentiellement saisonnière. Pour ce qui est des autres rubriques du groupe autres biens et services, on n'a pas observé d'effet notable de la TVA. Elle n'a eu non plus aucune répercussion sur l'évolution des loyers des logements.

Dans le groupe alimentation, boissons et tabacs, la progression de 0,9% de l'indice s'explique surtout par les hausses saisonnières de fruits et légumes. Dans le groupe habillement et chaussures (+0,2%), les effets de la TVA ont été négligeables. (ap)

## Le déficit des CFF frôle les 200 millions

### Voyageurs en hausse

Le déficit des CFF a doublé entre 1993 et 1994, passant de 98 à 198 millions de francs. La Régie n'avait pourtant jamais transporté autant de voyageurs et de marchandises. Les contribuables ont dû soutenir les CFF à raison de 2,427 milliards de francs

Bien que le trafic des marchandises ait connu une hausse, ses recettes ont elles diminuées. Cette évolution s'explique par une baisse des tarifs. Les surcapacités dues à la concurrence sur le marché des transports et les res-

tructures de l'industrie suisse exercent une forte pression sur les prix, a expliqué Benedikt Weibel, président de la direction générale des CFF.

### ENRAYER LA CHUTE DES PRIX

Pour enrayer la chute des prix, M. Weibel a appelé à une mise en pratique rapide de la redevance poids lourds calculée en fonction des prestations et des taxes pour l'utilisation des tunnels routiers. Dans le trafic des voyageurs, les recettes ont en revanche augmenté pour atteindre

1,702 milliard de francs. Les CFF ont transporté 269 millions de passagers (+ 5,3%) et réalisé 12,3 milliards de voyageurs-kilomètres (+ 5,1%). Il s'agit d'un record absolu.

Benedikt Weibel prévoit que les conditions de 1995 seront encore plus difficiles pour les CFF. Le trafic des marchandises souffre toujours de la pression sur les prix et la compensation de la TVA coûtera cher à la Régie dans le transport des voyageurs. Les CFF espèrent pouvoir à nouveau équilibrer leurs comptes d'ici à 1999. (ats)



# Grammys: Bruce Springsteen repart avec quatre trophées

## Etats-Unis: la musique honorée

«Street of Philadelphia» est la grande triomphatrice de la 37e cérémonie des Grammys récompensant les meilleures productions musicales aux Etats-Unis: le titre de Bruce Springsteen a raflé quatre prix mercredi soir à Los Angeles, dont celui de meilleure chanson de l'année.

Déjà récompensée par un Oscar l'an dernier, «Street of Philadelphia» a également remporté les Grammys de meilleure chanson de rock et de meilleure chanson écrite pour un film, en l'occurrence «Philadelphia», long métrage sur le combat d'un avocat atteint du sida. Elle a en outre valu à son interprète le prix de la meilleure performance pour un chanteur de rock.

Le «Boss» a tenu à remercier «tous ceux qui sont venus me dire dans des restaurants ou dans la rue que le sida leur avait pris leur fils, leur amour ou leur ami, et que cette chanson signi-

fait beaucoup pour eux». Il s'est toutefois étonné de la catégorie dans laquelle avait été retenue sa chanson: «Je ne suis pas certain qu'il s'agisse d'un titre rock. Il suffit de durer suffisamment de temps et on finit par vous donner ces choses-là...»

### NOUVELLE VENUE

Nouvelle venue au sein du gotha musical américain, la chanteuse Sheryl Crow a réussi son entrée en décrochant les Grammys du meilleur disque de l'année («All I Wanna Do»), de meilleure nouvelle artiste et de meilleure performance vocale dans la catégorie pop.

Le prix du meilleur album de rock est revenu aux inusables Rolling Stones pour «Voodoo Lounge». Les vétérans d'Aerosmith et de Pink Floyd ont eux aussi été honorés: les premiers dans la catégorie groupe de rock avec chanteur pour leur titre «Crazy», les seconds dans la catégorie rock instrumental pour «Marooned».

Tony Bennett, de retour sur le devant de la scène à 68 ans,

tréte ans après s'être vu décerner des Grammys dans les années 60, a une nouvelle fois été récompensé dans la catégorie pop traditionnel pour «MTV Unplugged», élu album de l'année.

### LES AUTRES

Les autres principaux prix sont allés à Eric Clapton pour son album «From the Cradle» (blues traditionnel), Queen Latifah pour «U.N.I.T.Y.» (rap solo) et Elton John pour «Can You Feel the Love Tonight» (chanson pop).

Le prix du meilleur album de Rythm and Blues a été attribué à Boyz II Men pour «II», celui de meilleure chanteuse de R&B est allé à Toni Braxton pour «Breathe Again» et celui de meilleur spectacle vocal a été décerné au groupe All-4-One pour «I Swear».

Au total, des Grammys ont été décernés dans 87 catégories. Les lauréats ont été élus par 7000 membres des différentes professions musicales lors d'un vote à bulletin secret. (ap)



Sheryl Crow  
Nouvelle venue et déjà couronnée. (Keystone-AFP)

**3 mars 1942** - Les usines Renault, à Billancourt, sont bombardées par l'aviation anglaise de la RAF. Les Anglais n'avaient jamais cessé leurs raids aériens depuis 1940. Ainsi, Brest, Le Havre, des installations portuaires et ferroviaires avaient été souvent attaqués. A Boulogne-Billancourt, on déplorait 623 morts et 1500 blessés. Malgré la propagande allemande, la population n'eut aucun ressentiment anglophone.

### BRÈVES

**Académie française**  
**Marc Fumaroli**  
**remplace**  
**Eugène Ionesco**

Marc Fumaroli, professeur au Collège de France, a été élu hier au fauteuil d'Eugène Ionesco à l'Académie française au quatrième tour avec 18 voix sur 30 votants (5 bulletins nuls). L'écrivain Patrick Besson, 38 ans, a obtenu 6 voix aux trois premiers tours et 4 voix au dernier tour. Les écrivains André Serniè et Denys Viat se présentaient également. Les membres de l'Académie avaient déjà tenté en vain de trouver un successeur à l'auteur des «Chaises» le 15 décembre dernier. Mais l'élection avait été blanche, aucun des candidats en lice n'ayant obtenu les suffrages nécessaires.

**Thurgovie**  
**Secrétaire indélicat**

Le secrétaire et caissier de la commune de Matzingen (TG) a détourné 145.000 francs des caisses communales. Il a perdu au jeu cet argent et sa propre fortune, a indiqué la commune hier. Le coupable s'est lui-même dénoncé.

**Aarberg**  
**Sucre explosif**

Une explosion due à de la poussière de sucre a causé des dégâts estimés à 150.000 francs hier vers 13 heures dans la fabrique de sucre d'Aarberg (BE). Personne n'a été blessé, a indiqué la police. La cause exacte de l'explosion doit encore être déterminée.

**N1 en Suisse**  
**Course-poursuite**

Il n'était ni en état d'ébriété, ni sous l'influence de la drogue. Pourtant, un Suisse de 47 ans a perdu les nerfs hier en passant dans un contrôle de police. Il s'est enfui au volant de sa camionnette. Après une folle course-poursuite sur la N1, la police l'a arrêté en tirant dans les pneus du véhicule. Selon le communiqué de la police, l'homme n'a pu avancer aucune explication plausible justifiant son comportement. Son permis de conduire a été saisi. Mais le conducteur irascible a pu regagner son domicile après avoir été entendu.

## La navette est partie dans l'espace pour 15 jours

# Mission astronomique pour Endeavour

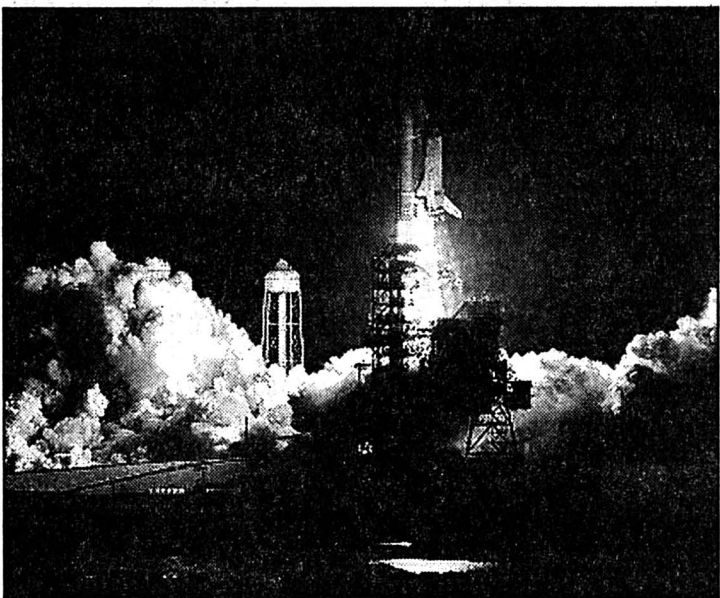

Navette Endeavour  
Elle s'est envolée avec une minute seulement de retard sur l'horaire prévu. (Keystone-EPA)

Avec une minute seulement de retard sur l'horaire prévu, la navette Endeavour s'est envolée hier matin pour une mission de plus de 15 jours dans l'espace consacrée essentiellement à l'observation astronomique.

Alors que l'on craignait que le décollage soit remis en cause par des conditions météorologiques défavorables, c'est en fait une défaillance mineure dans le dispositif de refroidissement qui a entraîné ce léger délai. Les ingénieurs avaient du régler également un petit problème de surtension électrique.

### LE PLUS LONG

Pour ce vol de 15 jours et 13 heures, qui doit être le plus long réalisé jusqu'ici par une navette américaine, les sept astronautes vont se transformer en astronomes. Cinq heures après le décollage, Tamara Jernigan, l'une

des deux femmes de l'équipage, a mis en batterie les trois télescopes à ultra-violet dans la soute d'Endeavour.

Tamara Jernigan et les trois autres astrophysiciens qui sont du voyage vont utiliser à tour de rôle ces instruments pour observer des centaines de corps célestes, depuis la Lune jusqu'à un quasar situé à 10 milliards d'années-lumière, pour tenter d'en savoir plus sur l'évolution de l'univers. Les télescopes mesureront des rayonnements qui sont en grande partie absorbés par l'atmosphère terrestre, ce qui rend leur observation quasi impossible depuis le sol.

### COMPLÉTER

Ces observations devraient compléter celles déjà réalisées par le télescope spatial Hubble qui ne peut toutefois «voir» le spectre de l'extrême ultra-violet

en raison de sa très faible longueur d'onde.

Les scientifiques espèrent ainsi en savoir plus sur la matière intergalactique qui pourrait avoir été créée au moment du «Big Bang» initial de la création de l'univers et dont ils recherchent la trace depuis des années. Ils supposent qu'il s'agit d'hydrogène et d'hélium répartis uniformément entre les galaxies.

Les trois télescopes embarqués par Endeavour ont déjà volé dans l'espace en 1990, mais des difficultés d'orientation les ont empêchés de recueillir toutes les données espérées.

L'équipage commandé par Stephen Oswald procédera également au cours du vol à une série d'expériences sur la microgravité et sur l'étude de la structure des protéines. Le retour est prévu pour le 17 mars au centre spatial Kennedy. (ap)

## D'Afrique du Sud, elle s'adresse à l'Angleterre

# Une tribu veut la tête de son roi

Une délégation de la tribu marabe d'Afrique du Sud pourrait se rendre prochainement en Angleterre pour récupérer la tête d'un de ses souverains, le roi Hintsas, tué par des troupes britanniques il y a 160 ans, a rapporté hier l'agence South Africa Press Association.

La tête du roi Hintsas, tué au

début du XIXe siècle alors qu'il tentait de s'enfuir après la victoire des forces britanniques conduites par Sir Harry Smith, et sa masse traditionnelle auraient été emportées à Londres, et d'après la sœur du prince Mjolo, porte-parole de la tribu, de retour d'exil en Angleterre, la tête du souverain serait conser-

vue dans un immeuble londonien.

Une partie de la masse du roi a déjà été restituée à la tribu qui réclame à présent son retour intégral. Le souverain actuel des Marabes, le roi Sandile, doit aborder ce problème avec le président sud-africain Nelson Mandela ce week-end. (ap)

## Contre les «sports sanguinaires»

# Pétition britannique

Une pétition d'un million de signatures réclame l'interdiction des «sports sanguinaires» en Grande-Bretagne. Elle a été remise hier au domicile du premier ministre John Major par la Campagne nationale antichasse et un groupe de députés de tous bords.

Cette démarche intervient à la veille d'un vote aux Communes qui pourrait ouvrir la voie à l'interdiction de certains types de chasse en Grande-Bretagne. La chambre basse du Parlement se prononcera en effet aujourd'hui sur un projet de loi sur la

protection des mammifères sauvages, introduit par un député travailliste, John McFall.

Ce projet vise notamment à faire des mauvais traitements aux animaux un délit. Il prévoit jusqu'à 5000 livres (plus de 10.000 francs) d'amende pour toute personne ayant «torturé, battu ou frappé cruellement un mammifère sauvage». Le président de la Société pour les sports campagnards, le conservateur Charles Goodson-Wickes a essayé de trouver un terrain d'entente avec les partisans de la proposition. Un compromis rejeté par M. McFall. (ats, afp)

## Turquie

# Oeuvres d'art dans un fossé

Des voleurs ont abandonné dans un fossé des œuvres d'art inestimables, a déclaré hier le Ministère turc de la culture. Ils n'étaient pas parvenus à les passer en fraude à l'étranger. Une statue de femme en marbre, découpée, et deux bas-reliefs en marbre représentant des scènes de banquets romains ont été retrouvés mercredi par des cantonniers dans l'ouest de la Turquie. Ils avaient été dérobés il y a trois semaines. (ats, reuter)

## 50e anniversaire des Nations Unies

# Une Swatch présentée

Une Swatch spéciale a été présentée mercredi au siège des Nations Unies à New York. Elle commémore le cinquantième anniversaire de l'ONU. Trois dollars sur les 80 (près de 100 francs) qu'elle coûte vont revenir à l'organisation.

Selon une des vice-secrétaires de l'ONU, Gillian Sorensen, le chronomètre multicolore s'ap-

pele «UNlimited» et porte l'emblème officiel de l'ONU. En janvier dernier, le patron de la SMH, Nicolas Hayek, avait présenté le prototype de la montre au secrétaire général des Nations Unies, Boutros Boutros-Ghali. Un million d'exemplaires de cette Swatch devraient être fabriqués cette année. (ats, afp)

## Cinq mois après le drame de l'Estonia

# Epave bétonnée

L'épave du ferry Estonia, qui gît au fond de la mer Baltique depuis son naufrage ayant fait 912 morts en septembre, sera recouverte d'une coque de béton, a annoncé hier le Ministère suédois des transports.

«Le recouvrement préservera l'Estonia comme un sanctuaire inviolable», affirme le ministère dans un communiqué faisant part de la décision du gouvernement suédois. Ce dernier souhaite éviter le pillage de l'épave ou que des plongeurs aillent chercher des corps pour le compte de familles de victimes.

Le gouvernement, en charge de l'épave après le drame, a ainsi suivi la recommandation de la Direction des affaires maritimes suédoises, qui avait préféré cette solution à trois autres: un recouvrement du navire par des pierres et du sable, par un filet ou son enterrement plus profond dans le fond marin.

Les travaux devraient commencer au printemps avec la collaboration des autorités finlandaises. Le gouvernement suédois a également demandé d'évacuer le carburant se trouvant encore dans les cuves de l'épave. (ats, afp)

**El-Services** **PLACEMENT DE PERSONNEL**  
Av. L.-Robert 120  
2300 La Chaux-de-Fonds

Nous recherchons pour emploi fixe ou temporaire:

- maçons CFC
- aides-maçons expérimentés
- peintres en bâtiment, CFC
- constructeur de routes qualifié
- horlogers complets
- emboîteurs
- ouvrières posage cadrans-aiguilles
- rhabilleurs
- employés(es) de commerce CFC avec connaissances des langues
- employés(es) de banque

Entrée à convenir  
**039/23 24 30**

**FABRIQUE DE MONTRES DE LA CHAUX-DE-FONDS** cherche pour date à convenir un(e)

**VISITEUR(EUSE)**

sur boîtes, bracelets et cadrans à temps complet ou partiel.  
Expérience indispensable.  
Veuillez, s'il vous plaît, faire vos offres avec curriculum vitae et prétention de salaire sous chiffre P 132-767609 à Publicitas, case postale 2054 2302 La Chaux-de-Fonds

Vous cherchez un poste d'

**opticienne - opticien CFC**

Travail intéressant et indépendant pour personne dynamique capable de prendre des responsabilités. Conditions de travail et d'engagement à discuter.

Contactez-nous

**oberli**  
OPTICIENS

J.-L. Gonzalez  
15, av. Léopold-Robert  
2302 La Chaux-de-Fonds  
Téléphone 039/234 741  
132-767555

**CHRYSLER**



**NÉON**  
dès Fr. 26 550.-

**Auto-Centre Emil Frey SA**

La Chaux-de-Fonds, ☎ 039/28 66 77  
132-766874

**Publicité intensive, Publicité par annonces**

**PIZZERIA À LA CHAUX-DE-FONDS** cherche

**PIZZAIOLO**

Eventuellement cuisinier ou boulanger à former.  
Ecrire sous chiffre P 132-767754 à Publicitas, case postale 2054 2300 La Chaux-de-Fonds

**Publicité intensive, Publicité par annonces**

**INSTITUT DE HAUT STANDING** cherche

**ESTHÉTICIENNE**

Nous demandons: expérience, pratique de l'épilation électrique, aptitude à travailler seule.  
Nous offrons: très belle clientèle, bonne ambiance de travail, salaire élevé.  
Entrée: avril 1995.  
Tél. (dès 18 h) 022 361 73 21.  
022-285087/ROC

**Lemodia**  
TEXTILE ET CUIR

Avenue Léopold-Robert 79,  
Téléphone 039/24 20 39  
La Chaux-de-Fonds

Cherche tout de suite

**une vendeuse-gérante**

dans le prêt-à-porter.  
Conditions intéressantes.  
132-767731

**Café-bar** cherche

**JEUNE SERVEUSE**

Sans permis s'abstenir  
Entrée en service: à convenir  
☎ 077/37 57 91  
132-767767

**Mirabeau**  
CONFISERIE TEA-ROOM

Neuve 7, La Chaux-de-Fonds  
☎ 039/28 79 50

cherche

**JEUNES FILLES**

pour le magasin et le laboratoire  
132-767735

**Reymond**

Nous cherchons pour nos papeteries de Neuchâtel, rue Saint-Honoré 5 et de La Chaux-de-Fonds, rue de la Serre 66

**deux vendeuses en papeterie**

Activités principales:  
- vente, accueil et conseil à la clientèle;  
- disposition de la marchandise dans les rayons.  
Age idéal: 30 à 40 ans.  
Date d'entrée: à convenir.  
Il s'agit de postes à temps complet.

Faire vos offres écrites à la **Librairie-Papeterie REYMOND SA, Mlle Ceresa, Saint-Honoré 5, 2001 Neuchâtel**

**Publicité intensive, Publicité par annonces**

**DIVERS**

**Entretien-Réparations Stores**



Un coup de fil suffit. Une de nos équipes de service est toujours près de chez vous.  
Aussi pour portes de garages et volets à rouleau.

**HARTMANN+COAG/SA**  
Corcelles/NE La Chaux-de-Fonds  
**038 31 44 53 039 28 90 68**



Lignes spéciales pour votre annonce  
La Chaux-de-Fonds, tél. 039/21 04 10  
Le Locle, tél. 039/31 14 42

**PUBLICITAS**

**Police-secours: 117**

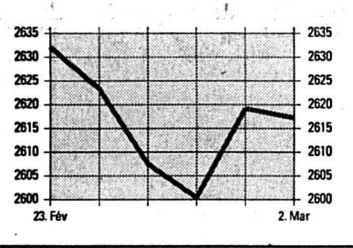
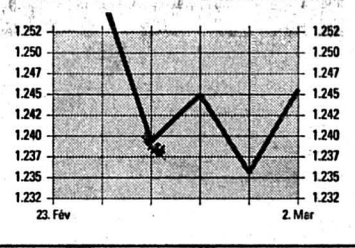
Swiss Market Index			Indices		Dollar US		Billets			
			SPI	1708.30	1707.72			USA	1.21	1.29
			SMI	2619.20	2617.20			Angleterre	1.91	2.03
			Dow Jones	3994.80	3979.93			Allemagne	83.25	86.
			DAX	2126.15	2118.66			France	23.6	24.8
			CAC 40	1808.36	1807.35			Belgique	4	4.25
			Nikkei	16618.70	16963.20			Hollande	74.25	77.25
								Italie	0.072	0.078
								Autriche	11.75	12.35
								Portugal	0.75	0.85
								Espagne	0.91	1.02
								Canada	0.83	0.93
								Japon	1.23	1.33
								<b>Devises</b>		
								Devises jusqu'à Fr. 50'000.-		
								USA	1.2255	1.2595
								Angleterre	1.948	2
								Allemagne	84	85.7
								France	23.9	24.4
								Belgique	4.08	4.16
								Hollande	74.85	76.45
								Italie	0.074	0.076
								Autriche	11.94	12.18
								Portugal	0.8065	0.8315
								Espagne	0.955	0.985
								Canada	0.8825	0.9065
								Japon	1.268	1.302
								ECU	1.565	1.597
								<b>Métaux précieux</b>		
								OR		
								\$ Once	375.25	375.75
								Lingot	14800	15050
								Vreneli 20.-	87	97
								Napoléon	84	94
								Souver new	87.98	91.29
								Souver old	87.78	91.9
								Kruger Rand	462	482
								<b>ARGENT</b>		
								\$ Once	4.43	4.45
								Lingot/kg	169	184
								<b>PLATINE</b>		
								Kilo	15935	16185
								<b>Convention Or</b>		
								Plage or		15200
								Achat		15080
								Base argent		220
								Source		
								<b>TELEKURS</b>		
								Transmis par Consultas SA, Lausanne (Cours sans garantie)		

**Maintenant fini les taxes, frais et commissions sur votre compte.**

**CS-Firstphone**

Le système de comptes intelligent avec service téléphonique permanent. Pour vous en convaincre: tél. 155 68 68.

**CREDIT SUISSE CS**

Grande salle  
de l'Ancien-Stand  
La Chaux-de-Fonds

# GRAND MATCH AU LOTO

Carte d'abonnement à Fr. 20.-

Cet abonnement donne droit  
à une carte pour 44 tours

**4 CARTONS**

Carte supplémentaire: 50 ct

132-767729

Dimanche 5 mars 1995  
dès 16 heures

Organisé par: **FC FLORIA**, La Chaux-de-Fonds



## VACANCES - VOYAGES



Dimanche 5 mars:

**EXPOSITION  
D'ORCHIDÉES  
à Spiez**

Fr. 35.-

### GRAND GALA DES CHAMPIONNATS DU MONDE DE PATINAGE ARTISTIQUE À PORRENTRUUY

Dimanche 26 mars: car et places numérotées assises  
sur les gradins de face: Fr. 79.-. Places limitées

## PÂQUES

14 au 17 avril	Provence, Avignon, croisière, Arles	4 jours	Fr. 680.-
14 au 17 avril	Les châteaux de la Loire	4 jours	Fr. 630.-
14 au 17 avril	Paris	4 jours	Fr. 370.-
14 au 17 avril	Paris, Disneyland Paris	4 jours	Fr. 450.-
14 au 18 avril	Pâques à Rome	5 jours	Fr. 760.-
14 au 23 avril	Rosas, Costa Brava, hôtel Monterrey***	10 jours	Fr. 590.-
16 et 17 avril	Lac Majeur, lac de Lugano, lac de Côme	2 jours	Fr. 285.-
Dimanche 16 avril	Les Trois-Epis, Kayzersberg, Alsace		Fr. 76.-

● 24 au 30 avril	Séjour à Lido de Jesolo, pension complète	7 jours	Fr. 390.- ●
27 avril au 2 mai	Les floralies de Gand	6 jours	Fr. 1150.-

14 au 20 mai	Pèlerinage romand à Lourdes	7 jours	Fr. 995.-
--------------	-----------------------------	---------	-----------

Mardi 7 mars	Foire de Morteau. Dép.: 13 h 30. Carte d'identité		Fr. 11.- net
--------------	---	--	--------------

Inscriptions: **AUTOCARS-VOYAGES GIGER SA.** ☎ 039/23 75 24

132-767679

## AMITIE-MARIAGE

### DEUX ÊTRES CHARMANTS

se sont rencontrés grâce aux petites  
annonces. Ils sont maintenant prêts  
à aider **bénévolement** d'autres  
personnes seules à trouver l'âme  
sœur.

Agences et pas sérieux s'abstenir.

Ecrire sous chiffre 17-127481 à  
Publicitas SA, 1701 Fribourg

## ENSEIGNEMENT

### Nouveau cours de préparation au brevet fédéral d'assistant (e) de direction

Lieu: Delémont

Date: d'avril 1995 à septembre 1997, les mercredis soirs et  
samedis matins.

Renseignements et inscriptions:

SSEC, case postale 250, 2800 Delémont  
Tél. 066 22 68 44; fax 066 23 26 19.

014-764714/4x4

## IMMOBILIER

A vendre

### KIOSQUE

Situé av. Léopold-Robert 81  
2300 La Chaux-de-Fonds

☎ 039/24 15 69

132-767750

**A LOUER** quartier de la  
vieille ville  
dans immeuble rénové

### appartements de 3 pièces

Cuisine agencée, salle de bains-WC,  
1 cave.

Libres: de suite ou à convenir.

132-767273



75, RUE JARDINIÈRE - 2300 LA CHAUX-DE-FONDS  
Tél. 039/23 26 55-56 UNPI

## CLASSES DE PERFECTIONNEMENT BIENNE - MOUTIER SAINT-IMIER

Délai d'inscription: 31 mars 1995  
Date de l'examen: 24 avril 1995  
Début des cours: 14 août 1995

Renseignements:

**BIENNE** Jean-Pierre Boinay  
Ecole du Sahligut  
Ch. de Beaulieu 2  
2503 Bienne, ☎ 032/41 77 65

**MOUTIER** Jean Heyer  
Ceusches 61  
2740 Moutier, ☎ 032/93 40 04

**SAINT-IMIER** Jacques Paroz  
Rue Agassiz 12  
2610 Saint-Imier, ☎ 039/41 21 62

Les responsables

6-62980

Solution du mot mystère  
**TUTÉLAIRE**

Publicité intensive, Publicité par annonces

## IMMOBILIER

A louer Daniel-JeanRichard 41

### 4½ pièces tout confort

Libre tout de suite.

Pour tous renseignements, s'adresser à:  
**Gérance Bosshart-Gautschi**  
☎ 039/23 17 84

132-767714

A louer:

### magnifique appartement 3 pièces

Tout confort.

Sis Temple-Allemand 59. Libre: 1er avril.  
Pour tous renseignements, s'adresser à:  
**Gérance Bosshart-Gautschi**  
☎ 039/23 17 84

132-767713

Devenez  
donneur!

★

Donnez  
de votre sang

Sauvez

des vies

## SÉCURITÉ?



FIAT PUNTO  
VOITURE DE L'ANNÉE  
1995

En matière de sécurité,  
elle tient ses promesses:  
structure renforcée de l'habitacle,  
barres de protection latérales,  
zones de déformation pré-programmées,  
système anti-incendie

Fire Prevention System, volant EAS à  
absorption d'énergie, prétendeurs de  
ceinture à l'avant, sièges anti-subma-  
rining (évitent de glisser sous la cein-  
ture). **L'ABS et l'airbag conducteur  
équipent de série la version HSD**  
(High Safety Drive). Option: airbag

passager. Une des garanties typiques  
de Fiat: pendant toute la durée de vie  
de votre Punto, le réseau qualifié du  
Fiat Top Tech Assistance est à votre  
disposition 24 h sur 24 sur tout le  
territoire suisse! Punto 55 S 3 portes  
disponible pour **Fr. 14 000.-** déjà ou

**Fr. 207.-/mois\***. Punto 75 SX HSD  
3 portes disponible pour Fr. 17 400.-  
déjà ou **Fr. 257.-/mois\***. Tous les prix  
TVA incl. Sécurité, qualité et coûts d'en-  
retien minimaux, tels sont les points  
forts de chacune des 22 versions à  
3 ou 5 portes de la Fiat Punto. *SELÉNIA*

\* Conditions de leasing de Fiat Crédit SA: durée 48 mois. Kilométrage par an: 10 000.  
Caution qui sera restituée: 10% du prix catalogue. Assurance casco complète obligatoire. 18-208529/ROC

**FIAT PUNTO. LA RÉPONSE. FIAT**



# Football - Ligue des champions: le Barça bute sur le PSG

## L'élève dompte le maître

Tout au long des jours, des semaines précédant la rencontre, ils avaient avoué leur admiration pour le Barça, reconnu qu'ils affrontaient leur club favori et qu'ils joueraient dans le stade de leurs rêves. L'entraîneur en tête, Luis Fernandez, se montrait honoré et fier de rencontrer son idole, son modèle, Johan Cruyff, dont il avait écouté les conseils lors de divers stages. Eh bien, mercredi au Nou Camp, l'élève a dompté le maître, le Barça ayant buté sur l'obstacle parisien lors de la première manche de ce quart de finale de la Ligue des champions.

**Affaire Cantona** - Le Français Eric Cantona a été suspendu de toute activité relative au football mondial jusqu'au 30 septembre 1995, a annoncé la FIFA, qui étend ainsi la sanction prononcée par la Fédération anglaise contre le joueur de Manchester United, suspendu pour une agression contre un spectateur. (si)

Natation

### Un titre pour Lorine

Les championnats romands de demi-fond, qui ont eu lieu le week-end dernier à Lancy, ont vu la victoire de la Chaux-de-Fonnière Lorine Evard. En remportant le 800 m libre en 9'40"4, la nageuse du Club de natation de La Chaux-de-Fonds a ainsi battu son record personnel.

Se consacrant cette année presque exclusivement aux longues distances, Lorine n'oublie pas pour autant qu'elle est encore une des meilleures brasseuses du pays, puisqu'elle va désormais se préparer pour les championnats suisses, afin de tenter de remporter le titre du relais 4 x 100 m brasse avec ses camarades de club.

Autre nageur neuchâtelois à être engagé en demi-fond, le sociétaire du Red Fish NE David Zanfrino a remporté la médaille d'argent du 400 m quatre nages et a terminé quatrième du 1500 m libre. (sipre)

### BRÈVES

**Hockey sur glace**

**A vos cannes!**

Plusieurs matches des différents tours finaux des ligues régionales sont agendés à ce soir. Finales de 2e ligue: Yverdon - Loècheles-Bains (20 h 30); promotion-relégation 2e-3e ligue (poule 1): Les Ponts-de-Martel - La Brévine (20 h 30); promotion-relégation 2e-3e ligue (poule 2): Star Chaux-de-Fonds - Sarinè FR (20 h 15); promotion-relégation 3e-4e ligue (poule 2): Sonceboz-Les Brenets (20 h 15 à St-Imier). Par ailleurs, dans ce dernier groupe, Dombresson s'est incliné 3-5 contre Les Brenets. Au classement, après deux matches, le HC Les Brenets mène le bal avec 4 points, devant Dombresson (2) et Sonceboz (0).

**Victoire des Rangers**

NHL: Hartford Whalers - New York Rangers 2-5. Québec Nordiques - Tampa Bay Lightning 8-2. Edmonton Oilers - Dallas Stars 3-5. Anaheim Mighty Ducks - Chicago Blackhawks 3-1.

**Volleyball**

**Le 8, pas le 9**

En raison de nouvelles dispositions prises par la TV, les finales de la Coupe de Suisse de volleyball auront lieu le samedi 8 avril, et non le dimanche 9, à Fribourg.

De notre envoyé spécial  
Julian CERVIÑO

«Johan Cruyff préconise le football que j'aime, que tout entraîneur rêve de voir son équipe jouer.» Luis Fernandez a beau ne pas tarir de louanges lorsqu'il parle du Hollandais, il n'en est pas pour autant disposé à lui faire des cadeaux sur le terrain. Ainsi, l'ancien international français avait très bien préparé son coup avant le déplacement à Barcelone et mis sur pied un solide dispositif défensif pour museler les Catalans. Appliquées à la lettre, les consignes de Fernandez ont permis aux Parisiens de contenir avec une rare maîtrise les assauts barcelonais.

Bien sûr, le «raté» de Lama aurait pu tout compromettre et si un certain juge de touche n'avait pas levé intempestivement son drapeau lorsque Korneev lança Begiristain à la 42e minute, la physionomie de la rencontre aurait pu être tout autre. Mais la réaction parisienne suite à l'ouverture du score démontra bien que le PSG était une équipe solide, capable de bousculer les meilleures formations du continent.

**FAUX-FUYANTS**

D'ailleurs, Aitor Begiristain, s'il déplorait la décision arbitrale susmentionnée, préfèrerait, contrairement à son entraîneur, ne pas se voiler la face: «Les Parisiens constituent un ensemble très compact et homogène. Il est très difficile de trouver des espaces pour manœuvrer et déployer notre jeu. Comme ce soir, ce ne sera pas facile de surprendre les Parisiens chez eux.» Le gaucher du Barça reconnaissait, plus qu'implicitement, que face



### George Weah échappe à Sergi

Le Libérien du PSG a marqué le match de son empreinte.

(Keystone-EPA)

à un groupe aussi bien organisé, son équipe rencontrait de nombreux problèmes.

Pour sa part, Johan Cruyff se réfugiait un peu dans les faux-fuyants. «Il est très difficile de se créer des occasions contre une équipe comme le PSG, et c'est pourquoi je regrette autant l'erreur du juge de touche, déclara-t-il. Il n'en reste pas moins que nous aurions pu nous imposer si nous n'avions pas aussi mal joué après notre but.»

En fait, lorsque les Parisiens mirent un peu de pression sur la défense, celle-ci, à l'image de son gardien Busquets et de son libero Koeman, se montra très empruntée. Et Cruyff peut déjà commencer à prier pour que, comme cela semble être possible, Nadal (blessé à un genou) soit rétabli pour le match retour. Car les petits Sergi, Ferrer ou Bakero ne purent compenser leur manque de stature face au

puissant Weah, impressionnant mercredi au Nou Camp.

**WEAH ÉCLATE**

En fait, sur le terrain des stars catalanes, la classe du ballon d'or africain éclata, qui vola la vedette à un autre ballon d'or, européen celui-là, Hristo Stoichkov. Esseulé, le Bulgare ne put donner toute la mesure de son immense talent, lui qui est à l'image de son équipe, orphelin de Romario. «Je ne comprends pas comment un club comme le Barça peut se séparer d'un tel joueur à la moitié de la saison» lançait dernièrement l'impétueux numéro 8 «blaugrana». Une phrase qui dénote bien le malaise régnant dans les rangs catalans ses derniers temps.

C'est que, si, face à de petites équipes espagnoles, ils arrivent à compenser le départ du Brésilien par un jeu plus direct et plus simple, quand ils affrontent des

rivaux mieux armés, plus solides, la jouerie - certes toujours très élaborée et variée - des Catalans devient stérile, improductive. Les Barcelonais ne peuvent plus que compter sur une passe de génie ou une erreur adverse pour trouver la faille, eux qui sont même lâchés par leur canon Koeman, qui n'a plus son efficacité sur les balles arrêtées pour masquer ses carences défensives.

**FERNANDEZ SUR SES GARDES**

Mais, malgré tout, rien n'est encore perdu pour les Catalans. «Nous avons encore 40% de chances de nous qualifier, estime l'adjoint de Cruyff, Carlos Reixach. Il s'agira simplement de marquer un but à Paris.» Simplement...

Et Luis Fernandez est le premier à rester sur ses gardes. «Barcelone est une très bonne équipe face à qui on ne peut pas se relâcher, et nous avons encore beaucoup à faire pour nous qualifier pour les demi-finales», commentait-il. En attendant, les Parisiens ont à nouveau installé le doute sur le Nou Camp, où on entendit quelques grincements de dents dans l'entourage de Cruyff.

La Ligue des champions, qui devait permettre au Barça de sauver sa saison, vient de le remettre face à la réalité: celle d'une équipe qui n'a pas remplacé deux joueurs-clés, Romario et Laudrup. J.C.

### Une erreur «utile»

A peine venait-il d'égaliser pour le PSG que Georges Weah se précipita dans les bras de Bernard Lama. Auteur d'une énorme bourde sur le but du Barça, le gardien parisien pouvait remercier son coéquipier de lui avoir sauvé la mise. Mais, à propos, comment expliquer une erreur pareille de la part d'un portier international? «Je ne sais pas, répondait Lama. J'ai mal jugé ce centre. Je pensais que c'était un ballon facile et je me suis déconcentré. Reste que, finalement, cette erreur s'est avérée utile, car elle nous a obligés à prendre des risques et nous a permis de marquer un but.»

Nous, on veut bien. Mais sur le moment, on a craint le pire pour les Parisiens. J.C.

## George Weah a à nouveau sauvé Paris St-Germain

# Monsieur 50%

Sans George Weah, Paris St-Germain tutotierait-il les sommets, flirterait-il avec les grands d'Europe, s'enivrerait-il à l'idée, plus du tout illusoire, de boire le champagne dans la Coupe d'Europe des clubs champions le 24 mai prochain? En inscrivant au Nou Camp le précieux but de l'égalisation face à Barcelone mercredi soir (1-1), le magicien du Liberia a confirmé qu'il était tout simplement l'un des meilleurs joueurs du monde.

Dans l'antre d'un Hristo Stoichkov invisible, dans celle du fantôme de Romario, «Mister George» a réalisé un festival offensif, multipliant «grigris» et chevauchées fantastiques, pour finalement inscrire son septième but en Ligue des champions

(plus un huitième en éliminatoires face à Vac), soit la moitié des réalisations parisiennes dans la compétition (treize buts).

**PROBLÈMES AVEC JORGE**

Comme à Munich où son but surnaturel avait conclu un tour de mystification de l'ensemble de la défense allemande pour faire chuter - pour la troisième fois à domicile en vingt ans de Coupes d'Europe - le Bayern (0-1), «Monsieur 50%» a d'abord fait sourire un Nou Camp dédaigneux, avant d'écœurer la défense espagnole, de ridiculiser le lourd Ronald Koeman et de finalement figer dans l'inquiétude les 115.000 supporters du Barça à chacune de ses touches de balles.

Souvent écarté par Artur George la saison dernière - «C'était difficile, j'avais à le convaincre que j'étais un grand joueur», explique Weah -, le Libérien de 28 ans, sacré pour la deuxième fois cette année Ballon d'or africain par «France Football», a changé de dimension sous la conduite de Luis Fernandez.

**AFFINITÉ**

«C'est le premier cas auquel je me suis attaqué en arrivant au Paris St-Germain. Il n'était pas au mieux» rappelle l'entraîneur des champions de France, subjugué par le talent et la gentillesse de l'ex-joueur du Tonnerre de Yaoundé, transféré pour un million de francs français (environ 250.000 francs suisses) à

Monaco, puis pour cinquante fois cette somme au PSG. Luis Fernandez ne quitte d'ailleurs plus un bracelet aux couleurs de l'Afrique offert par Weah en début de saison, ni sa casquette ramené du Liberia en janvier. Les autres joueurs du club, conscients des qualités de leur attaquant, n'ont pas pris ombrage de cette affinité particulière. Après son but de la tête qui a crucifié Carlos Busquets, le premier geste de George Weah a été de traverser tout le terrain pour prendre dans ses bras le malheureux Bernard Lama, mal inspiré sur le but de Barcelone. La fraternité d'abord, la liberté toujours, mais l'égalité jamais pour George Weah, bien trop haut pour être comparé au commun des footballeurs. (ap)

### ET À BARÇA...

**LE SHOW DE LUIS**

Intenable sur son banc pendant tout le match, Luis Fernandez affichait le sourire des grands soirs lorsqu'il arriva devant les journalistes. Entouré par deux traducteurs, un Français et un Anglais, il donna dans la forfanterie: «Bon, je parle en quoi, en français ou en espagnol?» Après avoir répondu à la première question dans la langue de Voltaire, il écouta la traductrice et la félicita: «C'est parfait!»

**L'AVIS DE PLATINI**

Présent dans la tribune officielle, Michel Platini, s'il se félicitait du résultat obtenu par les Parisiens, n'a pas forcément goûté au spectacle. «Ce ne fut pas un grand match» regrettait-il. Gageons que «Monsieur Mondial 1998» s'est consolé lors de la soirée qui a suivi la rencontre, car celle-ci s'annonçait chaude. Sacré «Platoche»!

**LES BONS COMPTES**

Si l'UEFA encaisse les droits TV de la Ligue des champions, la participation à cette grande compétition reste une bonne affaire pour les clubs engagés. Ainsi, avant les quarts de finale, le PSG avait fait la meilleure affaire en empochant 5.400.000 francs. Il faut savoir que chaque club engagé reçoit 2 millions rien qu'en participant, 2,7 millions pour sa qualification en quart de finale et 450.000 francs par point obtenu lors de la phase qualificative. Le passage en demi-finale vaudra 2,5 millions et celui à la finale 3,4 millions. En voilà une belle affaire!

**UN GRAND N'EST PLUS**

Instant poignant, impressionnant, au Nou Camp: sur le coup de 21 heures, alors que l'on s'apprête à donner le coup d'envoi, une minute de silence est observée par tous les spectateurs. Un immense silence pour commémorer un «monument» du Barça, Cesar Rodriguez, décédé mercredi à l'âge de 74 ans. Vainqueur de cinq titres de champion et de trois Coupes d'Espagne pendant les treize saisons (de 1942 à 1955) qu'il joua sous les couleurs «blaugrana», celui qui devint ensuite entraîneur de 1964 à 1965 est le plus grand buteur du club avec ses 194 buts. C'est dire si l'émotion était grande dans le Nou Camp.

**LE PSG ET SES ESPAGNOLS**

Si le Barça compte un Français dans ses rangs (Xavier Moreau, joueur de la troisième équipe), le PSG peut aussi se targuer d'avoir des Espagnols dans ses files. A commencer par l'entraîneur, Luis Fernandez, né dans la province de Cadix (Tarifa) et qui s'exprime dans un castillan tout à fait acceptable. Pour ce qui est des joueurs, hier soir, trois Hispaniques défendaient les couleurs parisiennes: José Cobos, Daniel Bravo et Francis Llacer. Vive l'Europe!

**GAZON MEURTIER**

Les jardiniers du Nou Camp ont beau multiplier les efforts, ils n'arrivent pas à soigner la pelouse du stade catalan. Une pelouse dont les défauts ont déjà fait quelques victimes cette saison. Après Nadal, qui se blessa en taclant le mois dernier, c'est Guardiola, mercredi, qui a été victime d'une blessure musculaire à la cheville. La participation du meneur de jeu barcelonais au match de Paris semble ainsi incertaine. Johan Cruyff n'avait vraiment pas besoin de ce nouveau coup de sort, lui qui remercie quotidiennement ceux qui ont été chargés de refaire le gazon du Nou Camp. J.C.

CINEMA • Tél. 23 28 88

# CORSO

« Cette parodie pleine de vie dénude littéralement la mode de toutes ses prétentions. »  
Peter Travers, ROLLING STONE

EN GRANDE  
PREMIÈRE  
SUISSE

● 12 ANS ●

TOUS  
LES  
JOURS  
version  
originale  
inter-  
nationale  
st. fr.-all.  
à 16 h,  
21 h



## ROBERT ALTMAN'S PRET-A-PORTER

SOPHIA LOREN MARCELLO MASTROIANNI JULIA ROBERTS  
LAUREN BACALL ANOUK AIMEE LIU TAYLOR SALLY KELLERMAN  
FOREST WHITAKER RICHARD E. GRANT DANNY AIELLO  
Featuring the #1 hit single, HEAR COMES  
TIM ROBBINS KIM BASINGER STEPHEN REA  
TRACEY ULLMAN LINDA HUNT RUPERT EVERETT  
TERI GARR LYLE LOVETT JEAN ROCHFORD MICHEL BLANC  
THE HOTSTEPPER from the READY TO WEAR soundtrack

Changement de salle

2e semaine ● 12 ANS

7 nominations Oscars 1995

Tous les soirs à 18 h 45



Coups de feu sur Broadway  
une comédie de  
Woody Allen

CINEMA • Tél. 23 19 55

# PLAZA

2e  
semaine  
● 16 ANS ●

Changement de salle  
Tous les jours à 16 h 30,  
18 h 45, 21 h

## Gazon Maudit

UNE COMÉDIE  
DE JOSIANE BALASKO



JOSIANE BALASKO VICTORIA ABRIL ALAIN CHABAT

ATTENTION! ● 12 ANS  
Vendredi, samedi,  
dimanche, mercredi à 14 h

## STARGATE

LA PORTE DES ÉTOILES

CINEMA • Tél. 23 19 18

# SCALA

EN GRANDE  
PREMIÈRE  
SUISSE

● 12 ans ●

TOUS  
LES SOIRS  
à 21 h  
Vendredi  
à 16 h 30  
Samedi,  
dimanche  
à 14 h 30,  
16 h 30  
Mercredi  
à 16 h 30

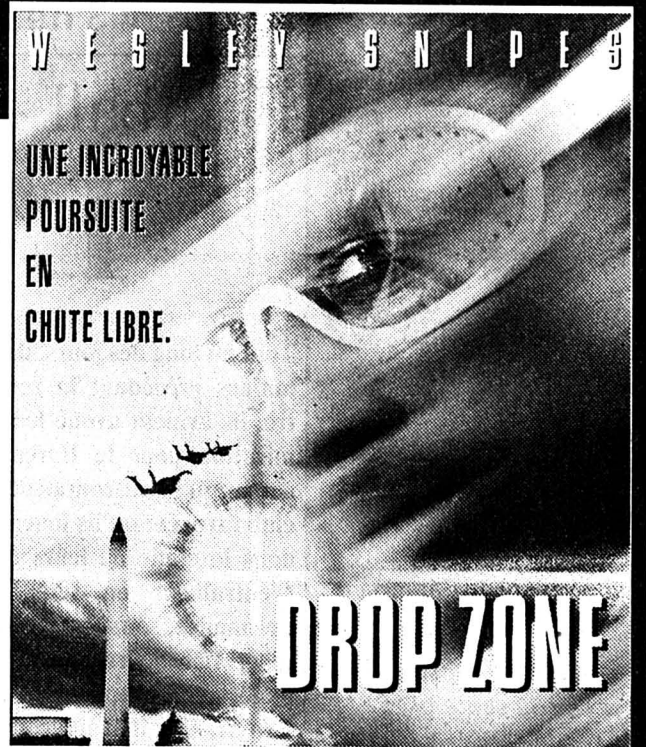

UNE INCROYABLE  
POURSUITE  
EN  
CHUTE LIBRE.

## DROP ZONE

● 5e semaine ●

● 16 ans ●

TOUS  
LES JOURS  
à 18 h 45

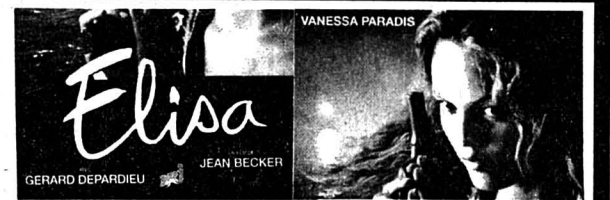

## Elisa

GERARD DEPARDIEU JEAN BECKER



VANESSA PARADIS

CINEMA • Tél. 23 13 79

# EDEN

PREMIÈRE  
SUISSE  
● 12 ANS ●

TOUS LES SOIRS à 18 h 30 et 21 h

SAMEDI, DIMANCHE, MERCREDI  
MATINÉES à 16 heures



## Le Nouveau Monde

ALAIN CORNEAU

NICOLAS CHATEL SARAH GRAPPIN JAMES GANDOLFINI ET ALICIA SILVERSTONE  
SUY MARCHAND PASCAL QUIGNARD & Division Antenne  
ALAIN CORNEAU PASCAL QUIGNARD PASCAL QUIGNARD

VENDREDI,  
SAMEDI,  
DIMANCHE,  
MERCREDI  
à 14 heures

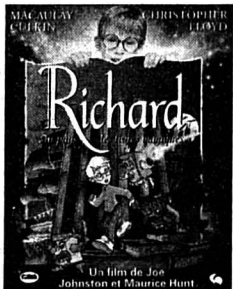

● Pour tous ●  
2e SEMAINE  
Un  
enchancement  
pour toute  
la famille

Tél. 23 72 22

# abc

cinéma



## «EXOTICA»

d'Atom Egoyan

Du jeudi au 2 au vendredi 10 mars

Théâtre

SUPPLÉMENTAIRES

«De la cave à l'Himalaya»

Dimanche 5 mars à 16 h et 18 h

Prochainement

Reflets du Festival de Fribourg

Du samedi 11 mars au mardi 21 mars

### DIVERS

Emile Schnegg  
Antiquaire  
Brocanteur  
à La  
Chaux-de-Fonds  
achète

bureaux,  
secrétaires,  
tables rondes,  
jouets anciens

☎ 039/28 22 28  
ou 039/28 06 86  
Rue du Puits 4  
Collège 15  
132-767703

Feu:  
118

### SPECTACLES - LOISIRS

LA CHAUX-DE-FONDS - BEAU-SITE

Samedi 4 mars, 17h  
dimanche 5 mars, 17h

## SIMÉON ET LES GIROUETTES

DE CLAIR ARTHUR  
PAR LE THÉÂTRE JEUNE  
PUBLIC DE STRASBOURG,  
MISE EN SCÈNE EVE LEDIG

Location: TPR - 039/ 23 74 43



132-767501

Publicité intensive, Publicité par annonces

# Vous pouvez compter sur la Renault 19 Alizé 1.8i. Fr. 26 300.-



# + 0% d'intérêts\*

\* 30% à la conclusion du contrat, solde payable en 24 mois, intérêts réels 0.00 francs. C'est à ces conditions sensationnelles que votre agent Renault vous propose maintenant la Renault 19 Alizé 1.8i, sans conteste l'offre la plus avantageuse: car la Renault 19 Alizé 1.8i est non seulement pourvue d'un puissant moteur de

81 kW/110 ch, mais encore - de série - de l'airbag, de renforts de protections latérales et de prétensionneurs de ceintures. Ajoutez à cela un équipement qui ne laisse vraiment rien à désirer: climatisation, ordinateur de bord, verrouillage central des portes et du coffre, rétroviseurs extérieurs chauffables et réglables électriquement de l'intérieur, lève-vitres électriques, radio-

cassette 4 x 15 Watts et RDS font également partie de l'équipement de série. Quant à la fiabilité, elle est assurée par la statistique de pannes du TCS dont la Renault 19 est sortie première ex-aequo. Essayez dès au-jour'd'hui une Renault 19 Alizé 1.8i chez votre agent Renault, la course d'essai est elle aussi gratuite!

24 heures sur 24: Renault Assistance (01/834 12 00) en collaboration avec la Mobilière Suisse. Renault préconise **elf**. Tous prix TVA incl.

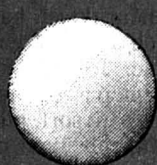

RENAULT  
LES VOITURES A VIVRE

144 718159/4-44

# Football - Coupe de l'UEFA: Parma bat petitement Odense

## Un penalty, c'est tout...

**Dopage: mission à Pékin** - Une délégation de la Fédération internationale de natation, conduite par son secrétaire honoraire Gunnar Werner, est arrivée à Pékin pour enquêter sur les récentes affaires de dopage chez les nageurs chinois. L'agence Chine Nouvelle a indiqué que la délégation aurait des entretiens avec la Fédération chinoise sur «les moyens de lutter contre le dopage en Chine et dans le monde». (si)

### BRÈVES

#### Football

##### Guardiola: un mois

Le meneur de jeu de Barcelone Josep Guardiola sera indisponible pendant un mois en raison d'une déchirure d'un muscle de la face postérieure de la jambe gauche, a annoncé le docteur Fernando Banos, chef des services médicaux du club catalan.

##### Les «Spurs» passent

Angleterre. FA Cup. Huitièmes de finale (matches à rejouer): Southampton - Tottenham Hotspur 2-6 a.p. (2-2 2-0). Crystal Palace - Watford 1-0. a.p. (0-0).

##### AC Milan et Genoa: deux matches

La Fédération italienne de football a suspendu pour deux matches les terrains de Genoa et de l'AC Milan. Cette décision fait suite aux incidents qui ont émaillé le match de Championnat d'Italie Genoa - Milan, arrêté à la mi-temps (0-0) après la mort d'un tifosi génois.

##### Sony en France

La compagnie japonaise Sony a annoncé à Tokyo avoir obtenu le droit exclusif de commercialisation des produits de consommation liés à la Coupe du Monde 1998 en France.

##### Badminton

##### Wapp éliminé

Thomas Wapp, seul Suisse qualifié, a été éliminé en huitième de finale du Swiss Open de badminton, à Bâle, face au Hollandais Jeroen Van Dijk (tête de série No 5), vainqueur 17-18 15-6 15-8.

##### Tennis

##### Hingis en quarts

Martina Hingis (14 ans) s'est qualifiée pour les quarts de finale du tournoi de classement de Prostějov, en République tchèque. Tête de série No 2, elle a dû lutter ferme pour venir à bout de la Tchèque Jana Popilova (WTA 280), s'imposant finalement 3-6 7-5 6-4.

##### Cyclisme

##### Baffi leader

Vainqueur du sprint du groupe de tête, l'Italien Adriano Baffi, coéquipier du Suisse Tony Rominger chez Mapei-GB, a pris la tête du Tour de Murcie après la deuxième étape, courue sur 202,8 km entre Puerto Lumbrales et Cieza. Rominger occupe le cinquantième rang du général.

### ● PARMA - ODENSE 1-0 (0-0)

**Parma risque de souffrir le 14 mars prochain au Danemark. Devant son public, il a dû se contenter d'une petite victoire par 1-0 (sur un penalty transformé par Zola) face aux Danois d'Odense. Lesquels ont confirmé à l'occasion de ce match aller que leurs précédents exploits (éliminations de Kaiserslautern puis du Real Madrid) n'étaient pas le fait d'un heureux hasard.**

Les Parmesans ont certes fait preuve d'une domination territoriale constante, mais ils n'ont jamais trouvé la solution face à des adversaires très difficiles à manœuvrer en raison de leur excellente couverture du terrain et surtout de leur souffle inépuisable.

Après l'ouverture du score à la 49e minute, on put penser que les Transalpins allaient se détacher du score. Il n'en fut rien. Bien que moins virulents qu'en

première mi-temps, les Danois tinrent parfaitement le choc. Grâce, en particulier, à leur gardien Hoegh, la doublure de Schmeichel en équipe nationale, et à l'infatigable Dethlefsen, qui se dépensa sans compter aux quatre coins du terrain avec une classe indiscutable.

#### PROBLÈMES PARMESANS

Parma aurait pu gagner plus nettement malgré tout. Pour ce faire, il aurait cependant fallu qu'Asprilla se montre moins individualiste et que Dino Baggio participe plus efficacement au jeu offensif de son équipe.

En début de partie, Parma, sans prendre trop de risques, chercha à soigner la manière mais, au fil des minutes, son jeu devint plus décousu. Le pressing constant des Danois à mi-terrain, leur débauche d'énergie, posaient indiscutablement des problèmes aux Parmesans, qui n'arrivaient pas à poser leur jeu.

Il fallut ainsi attendre la 26e minute pour enregistrer la première véritable occasion, sur un tir de Dino Baggio qui heurta la base du montant des buts de Hoegh. Alors que les Danois avaient obtenu leur premier corner à la 29e minute, Asprilla eut

une seconde occasion à la 34e mais, bien lancé, il ne parvint pas à armer son tir. Le repos survint ainsi sans que rien n'ait été marqué.

#### VAINE PRESSION

Parma allait ouvrir le score peu après la reprise, sur un penalty accordé pour une faute indiscu-

table sur Asprilla. La transformation fut assurée par Zola. Encouragé par ce but, les Parmesans connurent une bonne période et la défense danoise passa alors quelques moments difficiles. Elle parvint à s'en tirer grâce notamment à la classe de son gardien qui, à l'heure de jeu, réussit un arrêt réflexe étonnant

sur une reprise à bout portant de Dino Baggio.

Face à des adversaires qui commençaient à accuser la fatigue, Parma maintenait sa pression mais sans parvenir à transpercer la défense danoise, si ce n'est sur des tirs de loin, qui ne pouvaient toutefois surprendre l'excellent Hoegh. (si)



Gianfranco Zola

Le Parmesan réussit son penalty: ce sera le seul but du match.

(Keystone-AP)

## Coupe des vainqueurs de Coupe: la «Samp» s'incline Porto: danger constant

### ● SAMPDORIA - PORTO 0-1 (0-0)

Privée de Ruud Gullit (blessé), la Sampdoria s'est inclinée 0-1 face à Porto en match aller des quarts de finale de la Coupe des vainqueurs de Coupe. Et sans Gullit, le jeu de la Sampdoria manque singulièrement d'inspiration...

Au vu du danger constant que représentèrent les Portugais en contre-attaque, ceux-ci font désormais figure de grands favoris pour la qualification, dans quinze jours, à domicile. Avant que Mihajlovic ne procure aux Gênois leur première occasion, les Italiens s'étaient exposés plus d'une fois aux contres des Portugais.

Pourtant, deux minutes avant la pause, Mancini aurait pu ouvrir le score sur un coup de tête, après une passe parfaite, également de la tête, de l'Anglais Platt. Une nouvelle fois, Vitor Baia n'avait pas pu intervenir, mais la balle passait par dessus la cage de Porto.

Porto employait la même méthode dans les premières minutes après la pause. Mais, comme en première période, la «Samp» reprenait peu à peu le contrôle des opérations. Au moment où les Italiens croyaient pouvoir asseoir leur domination, le duo Rui Barros-Yuran les assommait, dans un silence de cathédrale, par un long unedoux, avec passe en retrait de

Rui Barros et plat du pied du Russe (63e). Les Italiens n'allaient pas parvenir à égaliser.

Stade Marassi: 31.000 spectateurs.

Arbitre: M. Elleray (Ang).

But: 63e Yuran 0-1.

Sampdoria: Zenga; Vierchowod (68e Rossi); Mannini, Evani, Serena; Lombardo, Mihajlovic, Jugovic, Bellucci (61e Salsano); Mancini, Platt.

Porto: Vitor Baia; Joao Pinto, Aloisio, José Carlos, Paulinho; Secretario, Emerson, Latappy, Domingos (76e Folha); Rui Barros (85e Rui Jorge), Yuran.

Notes: avertis, Vierchowod et Mannini seront suspendus lors du match retour. (si)

## Courte victoire de Feyenoord contre Real Saragosse Henrik Larsson frappe encore

### ● FEYENOORD - REAL SARAGOSSE 1-0 (0-0)

Henrik Larsson, l'international suédois à la coiffure rasta, s'est encore signalé dans le match aller des quarts de finale de la Coupe des vainqueurs de Coupe qui, à Rotterdam, opposait Feyenoord au Real Saragosse.

Il s'est fait l'auteur, sur une terrible reprise de volée, du seul but de la rencontre, à la 62e minute.

Cette nouvelle réussite de leur avant-centre a permis aux Néerlandais d'obtenir une victoire qui risque d'être un peu courte. Et ce d'autant plus qu'ils seront privés au retour, le 16 mars prochain à Saragosse, de leur international Rob Witschge, expulsé

pour une agression commise à la 86e sur Nayim.

Larsson avait déjà été, au tour précédent, le bourreau de Werder Brême, en réussissant quatre buts en deux matches (un à l'aller à Rotterdam et trois au retour à Brême).

Tout au long de la rencontre, les Espagnols ont généralement dominé territorialement et ils ont crânement tenté leur chance. Ils se sont créés plusieurs occasions mais ils se sont à chaque fois heurtés au gardien Ed De Goey, notamment Esnaider et Poyet.

Stade de Feyenoord: 47.000 spectateurs.

But: 61e Larsson 1-0.

Feyenoord: De Goey; Refos, Bosz, Trustfull, Maas, Heuss;

Fraser, Witschge; Kiprich, Larsson (82e Van Loen), Binker (87e Esajas).

Real Saragosse: Cedrun; Bel-sue, Caceres, Aguado, Salana (62e Lizarralde); Garcia (82e Nayim), Aragon, Poyet, Geli; Esnaider, Higuera.

Notes: expulsion de Witschge (86e). (si)

#### LA PHRASE DU JOUR

«Dans les play-off, la troisième victoire est celle qui compte le plus; c'est aussi la plus difficile à décrocher car, dans leur tête, les gars se croient déjà qualifiés.»

Simon Schenk

## Verlaat entretient l'espoir auxerrois Un but en or

### ● ARSENAL - AUXERRE 1-1 (0-0)

Frank Verlaat a le vent en poupe en ce début d'année. Une semaine après avoir fêté ses débuts internationaux contre le Portugal, l'ex-Lausannois a ouvert une voie royale à Auxerre dans son duel face à Arsenal.

Dans des conditions presque apocalyptiques (vent, pluie et... neige), Auxerre et son troisième gardien Fabien Cool ont parfaitement tenu le choc en première mi-temps. Malgré un pressing de tous les instants, les Londoniens n'ont bénéficié que de deux chances réelles durant les quarante-cinq premières minutes.

A la reprise, le scénario de ce match aller ne changeait pas. Et à l'heure de jeu, les «Gunners» trouvaient la récompense de leur labeur sous la forme d'un penalty plutôt généreux accordé pour une faute de West sur Jensen. Wright transformait ce penalty

pour marquer son 21e but de la saison.

Trois minutes plus tard, Highbury était cependant frappé de stupeur. Sur un coup franc botté de la gauche par Martins, Verlaat surgissait au premier poteau pour inscrire, de la tête, l'un des buts les plus importants de sa carrière. Ce but à l'extérieur dont Guy Roux rêvait depuis des semaines, son libero le lui offrait au moment même où son équipe était au bord du k.-o.

Highbury: 35.000 spectateurs.

Arbitre: M. Sundell (Su).

Buts: 60e Wright (penalty)

1-0. 63e Verlaat 1-1.

Arsenal: Seaman; Dixon, Bould, Adams, Winterburn; McGoldrick (46e Hartson), Jensen, Schwarz, Merson; Wright, Kiwomya.

Auxerre: Cool; Verlaat, Goma, West, Mahé; Rabarivony, Martins, Violeau; Lamouchi, Laslandes (79e Baticle), Vahirua. (si)

## Le point

### COUPE DES VAINQUEURS DE COUPE, quarts de finale

Mardi soir	
FC Bruges - Chelsea	1-0
Hier soir	
Feyenoord - Real Saragosse	1-0
Sampdoria - Porto	0-1
Arsenal - Auxerre	1-1

### COUPE DE L'UEFA, quarts de finale

Mardi soir	
Eintracht Francfort - Juventus	1-1
Bayer Leverkusen - Nantes	5-1
Lazio - Borussia Dortmund	1-0
Hier soir	
Parma - Odense	1-0

Football - Centenaire de l'ASF: programme des festivités

# Quarante mille participants

**Première pour Mansell** - Le Britannique Nigel Mansell a fait ses premiers tours de piste mouvementés au volant de la McLaren MPA/10, équipée d'un moteur Mercedes. Hier, lors d'essais privés d'Estoril en vue du championnat du monde de Formule 1, Mansell, dont le meilleur temps est de 1'24''67, n'a parcouru que dix tours du circuit portugais, une sortie de piste ayant endommagé la suspension droite de sa monoplace. (si)

## BRÈVE

### Voile

#### Forfait espagnol

Victime d'une avarie en tête de mât lors de son dernier réglage, le défi espagnol «Rioja de España» a renoncé à disputer la première régates du quatrième round robin de l'America Cup.

## PMUR

Hier à Vincennes  
Prix Emile Allix Courboy

Tiercé: 16 - 3 - 14

Quarté+: 16 - 3 - 14 - 9

Quinté+: 16 - 3 - 14 - 9 - 1

Rapports pour 1 franc:

Tiercé dans l'ordre:

91,00 fr.

Dans un ordre différent:

18,20 fr.

Quarté+ dans l'ordre:

2085,60 fr.

Dans un ordre différent:

260,70 fr.

Trio/Bonus (sans ordre):

6,00 fr.

Rapports pour 2 francs:

Quinté+ dans l'ordre:

124.050,00 fr.

Dans un ordre différent:

2481,00 fr.

Bonus 4: 95,40 fr.

Bonus 3: 4,80 fr.

Rapports pour 5 francs:

2sur4 28,50 fr.

Me Marcel Mathier a dirigé à Zurich la première conférence de presse consacrée au centenaire de l'ASF. Le président central salua tout d'abord la présence de Berti Vogts, sélectionneur de l'équipe d'Allemagne, de Carlo Ancelotti, entraîneur assistant d'Arrigo Sacchi à la tête de la Squadra Azzurra, et de Roy Hodgson.

L'événement principal des festivités sera le tournoi triangulaire prévu entre le 19 et le 23 juin, mais comme le soulignait Edgar Obertüfer, grand responsable de l'organisation: «Nous voulons que toute la famille du football suisse soit concernée par cette fête! Quarante tournois, pour toutes les catégories d'âge, réuniront 40.000 participants.»

Ce sera d'ailleurs le festival du football des enfants qui marquera le début des compétitions, le week-end des 22 et 23 avril. Deux mois plus tard, soit le 23 juin, le match Suisse - Allemagne à Berne mettra un point final aux joutes sportives.

A propos de cette rencontre, Berti Vogts déclarait: «Je me réjouis d'affronter une formation helvétique que je tiens en haute estime. J'espère d'ailleurs que nous aurons la possibilité de disputer rapidement un match re-



Paolo Maldini - Christophe Ohrel

Retrouvailles de fête le 19 juin à Lausanne.

(Lafargue)

tour à Stuttgart. Le désormais classique Allemagne - Italie, qui se disputera à Zurich ne fait que renforcer la valeur de ce tournoi.»

Roy Hodgson partageait le même sentiment que son homo-

logue allemand: «Ce sera un tournoi super. C'est formidable que l'Italie et l'Allemagne aient accepté cette invitation. Certes, il n'y a jamais de dates idéales pour des footballeurs, qui ont déjà un calendrier surchargé.

Mais nous offrirons au public suisse une semaine exceptionnelle qui vaut bien quelques sacrifices pour les joueurs.»

Carlo Ancelotti revenait sur le tour de qualification de la World Cup: «La Suisse fut pour

nous un adversaire impitoyable. Grâce au travail de Hodgson, l'équipe s'est hissée au niveau mondial. Sur le plan purement sportif, ce tournoi sera riche d'enseignements.»

Représentant le groupe CWL, détenteur de tous les droits de télévision, Günter Netzer, le célèbre ancien joueur allemand, apportait quelques précisions: «Nous arrivons au terme de nos pourparlers avec les différents pays intéressés en Europe. Nous avons déjà conclu des accords avec une chaîne de télévision qui touche tous les pays arabes. Les trois matches seront également retransmis en Amérique du Sud.»

## REGRETS FRANÇAIS

Au départ, il avait été question d'un tournoi quadrangulaire. Contactée, la France a dû décliner l'invitation pour des raisons de calendrier. Le championnat de D1 reprend à la mi-juillet déjà. Mais aux dires d'Edgar Obertüfer, la Fédération française est prête à conclure deux matches contre la Suisse, hors de ce tournoi, dans les délais les plus brefs.

L'idée de fixer l'une des trois rencontres au Tessin avait été retenue par l'ASF. «Malheureusement, pour des problèmes de sécurité, il n'est pas possible de prévoir un Suisse - Italie à Lugano» a assuré Me Giangiorio Spiess, le délégué des équipes nationales. (si)

## Le programme

7 avril à Berne: cérémonie officielle avec des invités nationaux. 22-23 et 29-30 avril: dans les régions, festival du football des enfants.

9 mai à Chiasso: sélection de première ligue contre sélection italienne de série C.

23 mai à Lugano: match des anciens internationaux Suisse - Italie. 24 mai à Fribourg: demi-finale des sélections régionales des moins de 14 et 15 ans.

25 mai à Boudry et Gossau: tournoi des sélections régionales de deuxième ligue et des ligues inférieures.

1-4 juin à Monthey: tournoi des sélections nationales des moins de 17 ans.

14 juin à Berne: finale du festival du football des enfants.

19 juin à Lausanne (20 h 30): Suisse - Italie, précédé de la finale des sélections des moins de 15 ans en lever de rideau.

21 juin à Zurich (20 h 30): Allemagne - Italie, précédé de la finale des sélections régionales de deuxième ligue.

23 juin à Berne (20 h 30): Suisse - Allemagne, précédé de la finale des sélections des moins de 14 ans. (si)

## Olympisme - JO 2002: délégués du CIO reçus à Sion

### A bras ouverts

Les responsables de la candidature de Sion-Valais à l'organisation des Jeux olympiques d'hiver 2002 multiplient leurs efforts dans le domaine des relations publiques: une importante délégation du CIO se trouve actuellement en Valais, les contacts personnels étant très importants.

Hier matin, les délégués du Comité international olympique (CIO) du Portugal, de Suède, d'Equateur, du Mali, de l'île Maurice, de Slovaquie et du Soudan se sont promenés à travers la vieille ville de Sion sur-

montée des se deux châteaux de Valère et Tourbillon, sous un soleil radieux. De nombreux photographes les accompagnaient.

C'est là, au cœur du Valais, que les cérémonies d'ouverture et de clôture de JO 2002 devraient se dérouler... pour autant, bien entendu, que le CIO les attribue à Sion-Valais.

L'impression personnelle des délégués jouera sans aucun doute un rôle important lors du vote du 16 juin à Budapest. Ils seront 96 à devoir trancher entre Sion-Valais, Salt Lake City

(EU), Québec (Can) et Oestersund (Su). Jusqu'ici, une trentaine de délégués se sont annoncés pour venir visiter les sites prévus par les organisateurs valaisans.

Ceux-ci font donc le forcing pour convaincre leurs hôtes du charme et des avantages de la candidature valaisanne. Ceux qui le désirent peuvent survoler en hélicoptère la vallée de Conches, où auront lieu les compétitions de ski nordique. La piste de curling de Loècheles-Bains est aussi à disposition des délégués. (si)

## PMUR

Samedi à Vincennes, Prix Le Parisien, (trot attelé), réunion 1, 2175 m, 15 h 10).

Cette rubrique vous est offerte par un dépositaire local du PMU:

Restaurant Cortina

Rue du Bois-Noir 39  
2300 La Chaux-de-Fonds  
Tél. 039 269 335



Seule la liste officielle du PMU fait foi.

	CHEVAL	MÈTRES	DRIVER	ENTRAÎNEUR	COTE	PERF.	NOTRE OPINION
1	Austerlitz	2175	B. Lefevre	B. Lefevre	28/1	Da0a(94)	16 Ce qu'il a montré en venant à Vincennes est tout simplement du ressort des grands.
2	Venise-d'Or	2175	X. Poisson	J. Biard	35/1	7a(94)0	
3	Agate-du-Vast	2175	N. Roussel	P. Viel	42/1	6a(94)6	15 Il vient de prouver qu'il avait la peinture d'un tel lot car il a terminé avec «Abydos» sur la distance.
4	Acacia-du-Hautvent	2175	P. Lebouteller	P. Lebouteller	25/1	2a0aDa	
5	Atogos-Vro	2175	P. Taupin	F.-R. Le Vexier	16/1	0a1aDa	11 Reste sur une victoire dans un lot certes plus modeste, mais il n'est jamais facile de rendre la distance sur un tel parcours.
6	Aura-des-Landes	2175	G. Verva	J.-A. Fribault	12/1	3a4a6a	
7	Ayola-de-Pitz	2175	P. Coignard	P. Coignard	33/1	0a7a(94)	6 Il trouve un bel engagement, lui qui vient de s'illustrer avec des apprentis.
8	Volcanique	2175	P.-H. Daugeard	P.-R. Monnier	24/1	5a3a7a	
9	Agora-des-Sarts	2175	J.-P. Bizoux	J.-P. Bizoux	45/1	Da0a0a	5 Meilleur en piste plate, il dépend d'un entraînement qui se déplace pour la totale.
10	Adonin-de-Fontaine	2175	J. Lepennetier	J. Lepennetier	17/1	5a(94)2	
11	Anahjac	2175	M. Gauvin	J.-M. Gauvin	9/1	1aDa7a	13 Toujours à la recherche d'une réhabilitation, descend toujours plus de catégorie et finira bien par trouver le jour.
12	Voyou-de-Genetine	2175	H. Chauve	A. Laffray	20/1	0a(94)0	
13	Villageois	2200	P. Levesque	P. Corroyer	16/1	Da6a0a	14 Elle est assez régulière et vu la faiblesse des adversaires, elle doit prendre une place.
14	Athalica	2200	J.-P. Viel	J.-P. Viel	8/1	5a0a5a	
15	Verseau-du-Pont	2200	J.-M. Bazire	A. Rayon	10/1	Da3a0a	17 Elle est tellement susceptible, qu'il est difficile de la recommander chaudement.
16	Acapulco	2200	A. Laurent	F.-R. Le Vexier	3/1	2a3a1a	
17	Adrienne	2200	J. Verbeeck	C. Bazire	7/1	0aDa6a	LES REMPLAÇANTS: 18 Plus spécialiste au monté, il possède un brin de qualité.
18	Aiguillon	2200	B. Puiton	M. Balliere	18/1	2m4m0a	
19	Vamour	2200	G.-M. Dreux	G.-M. Dreux	23/1	0a(94)0	20 Au plafond des gains, il faut aussi se méfier de son driver..
20	Argos-Vro	2200	M. Lenoir	F.-R. Le Vexier	?	Dm6m3m	

IMPAR-PRONO

16\*  
15\*  
11\*  
6  
5  
13  
14  
17  
\*BASES

COUP DE POKER

13

AU 2/4  
16 - 11

AU TIERCÉ  
POUR 18 FRANCS  
16 - 15 - X

IMPAR-SURPRISE

11  
20  
3  
9  
12  
14  
16  
6

# Full-contact - Charles Aubry effectue sa rentrée demain

## En attendant mieux...

**Entraîneur accusé de viol** - L'entraîneur de patinage artistique Karel Fajfr, du TUS Stuttgart Eisport, a été renvoyé jeudi devant la justice allemande pour répondre de viols et de coups et blessures contre plusieurs de ses élèves. Fajfr, qui a notamment entraîné au début des années 80 les vice-champions d'Europe de couple Tina Riegel-Alexander Nischwitz, doit comparaître au mois de mai devant un tribunal de Stuttgart. (si)

### TV-SPORTS

**TF1**  
20.35 La minute hippique.  
France 2  
01.05 Journal des courses.  
France 3  
20.35 Tout le sport.  
**ARD**  
22.15 Sportschau.  
**EUROSPORT**  
08.30 Tennis.  
09.00 Eurofun.  
09.30 Snowboard.  
10.00 Hippiisme.  
11.00 Danse sportive.  
12.00 Football.  
Coups d'Europe.  
13.30 Football.  
Ligue des champions.  
15.00 Raid.  
16.00 Triathlon.  
17.30 Catch.  
18.30 Formule 1.  
19.30 Nouvelles.  
19.55 Basketball.  
PSG - Antibes.  
21.40 Boxe.  
23.00 Sports motorisés.  
24.00 Sports de combat.  
01.00 Nouvelles.

### BRÈVES

**Ski alpin**  
**Suisses en retrait**  
L'Autrichienne Renate Götschl (1'40"32) et la Norvégienne Astrid Lødemel (1'39"25) ont réussi le meilleur temps des deux entraînements en vue de la descente féminine de demain à Saalbach-Hinterglemm. Côté suisse, seules Madlen Summermatter et Chantal Bournissen ont réussi à trouver place parmi les quinze premières. A Aspen, c'est l'Américain A.J. Kitt qui s'est montré le plus rapide lors de la première séance avant la descente masculine de demain. Meilleur Suisse, le Grison Franco Cavegn a fini quizième.

**Accola skie à nouveau**  
Seulement un mois après sa collision avec son entraîneur Fritz Züger, le Grison Paul Accola a de nouveau chaussé ses skis. Le Davosien souffrait pourtant d'une déchirure des ligaments et d'une lésion au ménisque...

**Snowboard**  
**Angelrath éliminée**  
Championne du monde en 1993, la Suissesse Nicole Angelrath, actuel numéro un mondial féminin, n'est plus en mesure de défendre son titre aux mondiaux de Davos. La Neuchâteloise de 23 ans a en effet échoué lors des qualifications. Angelrath a chuté peu après son départ en exécutant un saut pourtant relativement simple.

Tiens. Voilà que l'on reparle de Charles Aubry. Dix mois après avoir conquis de haute lutte le titre de champion d'Europe des welters version IKSO, l'athlète de l'Atemi Power Club du Locle reprend du service à l'occasion d'un grand meeting de full-contact qui se déroulera demain à la Maison du Peuple de La Chaux-de-Fonds. Pour son combat de rentrée au cours duquel il ne remettra pas sa ceinture européenne en jeu, le Loclois se frottera à l'Italien Dino Orso, un robuste gailard en provenance de Turin. Pour Aubry, il s'agit avant tout de se situer avant de passer véritablement aux choses sérieuses...

Par  
**Gérard STEGMÜLLER**

Un petit coup d'œil dans le rétroviseur. Le samedi 7 mai 1994, sur le coup de minuit, la halle polyvalente du Communal du Locle est en ébullition. Au terme d'un match splendide, Charles Aubry est sacré champion d'Europe des poids welters (-67 kg) mouture IKSO. Son adversaire, le Belge d'origine marocaine Mohamed Kari, est envoyé au tapis à la septième reprise. Il ne se relèvera pas.

Mais de son nuage, Aubry va rapidement en redescendre. Une ceinture européenne de full-

contact ne se monnaie pas aussi facilement. Le Loclois veut mettre son titre en jeu, mais les bourses proposées sont dérisoires (à peine quelques centaines de francs). La galère.

#### PAS INSURMONTABLE

Aujourd'hui, Charles Aubry veut repartir de l'avant. Son entraîneur, Tony Fiore, aurait en poche - c'est officieux - une proposition pour combattre le 22 avril à Grenoble, titre européen en jeu. Mais avant toute chose, le Loclois doit savoir où il navigue.

Pour cela, il se mesurera à l'Italien Dino Orso (24 ans), un gars dont le palmarès fait état d'une vingtaine de combats pros. Le welter Turinois n'est ni un grand frappeur, ni un excellent technicien, mais est un excellent combattant selon Fiore. L'obstacle ne devrait en aucun cas être insurmontable pour un Aubry qui travaille désormais à plein-temps. Il faut bien vivre, n'est-ce pas?

A 28 ans, Charles Aubry sait que sa carrière est à un tournant. «Il faut tout d'abord voir comment j'arrive à concilier travail et entraînement (réd: dix heures par semaine), commente-t-il. Au niveau du poids, 66 kg, c'est parfait. Depuis plusieurs mois, je ne prends pas un gramme. Il est vrai que ce match peut être traître. Un combat de rentrée est toujours à craindre. J'ai bien plus à perdre que mon adversaire.»

#### RUDE CONCURRENCE

Le manque de compétition risque d'être le principal adversaire d'Aubry samedi soir. Doté d'une droite dévastatrice, d'un

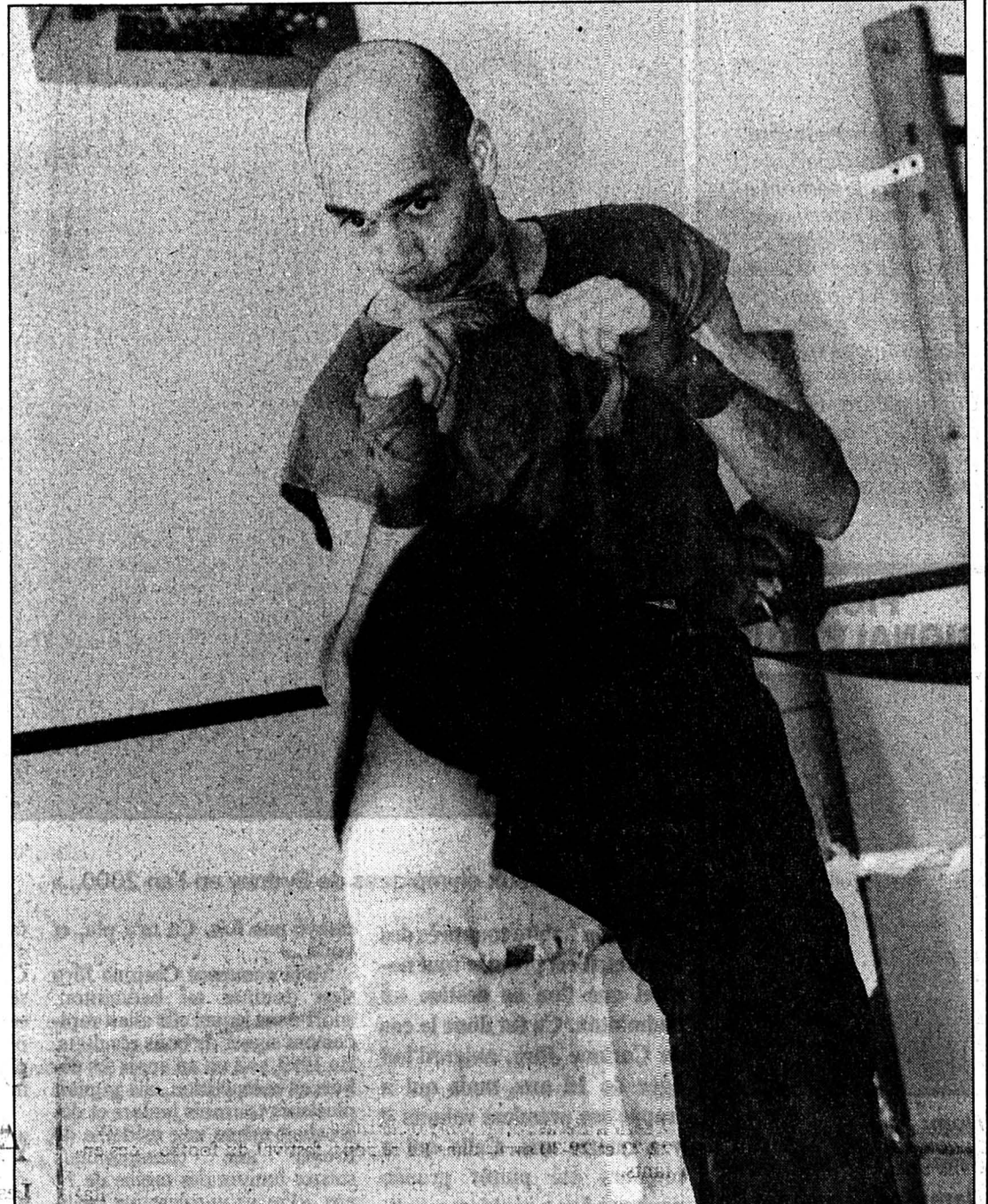

Charles Aubry

Le Loclois espère bien remettre son titre de champion d'Europe en jeu au mois d'avril prochain. (Impar-Galley)

excellent coup d'œil et d'une volonté hors du commun, l'athlète de l'Atemi Power Club du Locle devrait toutefois être attentif dans ses déplacements ainsi qu'à l'esquive, deux domaines qu'il ne maîtrise pas à 100%.

«Attention, coupe net Claude Chenal, l'organisateur du meeting. Charles ne va pas à la boucherie. Il s'est bien préparé et sait où il va.» Reste que dans l'entourage du champion d'Europe, on ne crie pas cororico. «Les premiers rounds du combat (réd: prévu en sept de deux

minutes) risquent d'être très dures, ajoute Aubry. Je ne vais pas forcément penser au k.-o. Frapper dans le vide pourrait me jouer un vilain tour.»

Confiant, Charles Aubry va tenter de décrocher son quatorzième succès pour une seule défaite depuis qu'il a entamé une carrière chez les pros (avril 1992). Malgré la forte concurrence - un certain HCC - Langnau aux Mélézes - espérons que le public ne boudera pas la Maison du Peuple demain soir. Claude Chenal compte sur la

présence de 300 personnes pour rentrer dans son argent (le budget de la réunion avoisine les 15.000 francs). Question horaire, Aubry devrait grimper sur le ring au mieux à 22 h 30. La pesée publique des combattants aura lieu demain à 17 h 30 au Café Central.

Enfin, au terme du combat et juste avant la danse, les gants de Charles Aubry seront mis en vente selon le principe d'une mise à l'américaine. La mise est d'un franc. Par ici la monnaie. G.S.

### Le programme

- Combat de boxe française (assauts) enfants.
  - Démonstration de body-building par François Gay, vice-champion du monde.
  - Semi-contact (amateurs): Walter Basilico (Le Locle) - Cédric Maurer (Le Locle).
  - Light-contact (amateurs): Alain Pricoco (La Chaux-de-Fonds) - Thierry Schaefer (Strasbourg).
  - Full-contact (amateurs): deux combats (adversaires à désigner).
  - Boxe française (dames): Enza Oudot (Gilley) - Isabelle Coquillard (Besançon).
  - Full-contact (néo-pros, 5 x 2'): Thierry Oudot (le Locle) - Roberto Bocchi (Turin).
  - Boxe française (hommes): Frédéric Bourkque (Besançon) - David Ismalon (Strasbourg).
  - Full-contact (pros, 7 x 2'): Charles Aubry (Le Locle) - Dino Orso (Turin).
- Ouverture des portes: 19 h. (Imp)

Cyclisme - Les coureurs italiens sont déjà en avance

## Le scénario se répète

**Italie Toute.** L'année 1995 à peine démarrée, le turbo a déjà été enclenché par les coureurs italiens, qui ont gagné plus de la moitié des courses disputées.

Ce scénario n'est pas une surprise, puisqu'il s'était déjà joué l'année passée, lorsque les représentants du cyclisme le plus riche du monde dominèrent comme jamais le début de saison puis les classiques de printemps.

Dès lors, l'inévitable rumeur de dopage se propagea avant que la période des grands Tours n'équilibre les forces et confirme la supériorité de l'Espagnol Miguel Indurain et du Suisse Tony Rominger dans les grands rendez-vous.

#### LA «CLASSICISSIMA»

Un an plus tard donc, l'histoire se répète. Même préparation entamée tôt durant l'hiver, même motivation pour les premières courses de la saison, surtout dans l'optique de Milan - San Remo (18 mars), la première

épreuve de la Coupe du monde, appelée en Italie la «classissima», la «classique des classiques».

Triompher sur la Riviera, où Eddy Merckx s'imposa à... sept reprises, fait toujours rêver les finisseurs et Mario Cipollini, le «roi» de février (déjà sept victoires), se réveille chaque matin en pensant à la légendaire arrivée sur la Via Roma. Au contraire de l'Espagne et même de la France, moins sensibles au prestige des «classiques», l'Italie respecte profondément les «monuments» du cyclisme et ses champions actuels (Bugno, Chiappucci, Fondriest) se flattent d'avoir inscrit leur nom au palmarès de Milan - San Remo.

#### 10.000 KM

Pour aborder ces premiers temps forts avec de l'ambition, estimant la plupart des techniciens, il faut avoir désormais plus de 10.000 kilomètres au compteur depuis la reprise hivernale.

«C'est ainsi que Mario Cipollini passe actuellement des cols en même temps que les vrais grimpeurs, souligne Bruno Roussel, directeur sportif d'une équipe (Festina) tournée vers les courses par étapes. Pour Richard (réd: Virenque), ce n'est pas un problème de motivation ou de talent. Seulement, une question de charge de travail inférieure par rapport à ceux qui visent très haut dès le début de la saison.»

En avance sur leurs rivaux à cette période de l'année, à l'exception notable de l'équipe ONCE et de son chef de file, le Suisse Alex Zülle (grand favori de Paris - Nice), les coureurs italiens tôt en forme courent bien évidemment le risque de baisser de rythme par la suite. A l'exemple de «Super» Mario Cipollini, rarement en évidence au-delà du mois de juin. Mais le peloton italien est assez riche pour alors sortir quelques autres trésors... (si)

### OÙ ET QUAND?

#### BASKETBALL

● UNIVERSITÉ NE - LAUSANNE-VILLE  
Première ligue (contre la relégation), samedi 4 mars, 17 h 30 au Mail.

#### FOOTBALL-TENNIS

● COUPE DE SUISSE  
Poule finale, dimanche 5 mars, dès 9 h 30 à Neuchâtel (Salle omnisports).

#### FULL CONTACT

● MEETING INTERNATIONAL  
Samedi 4 mars, dès 19 h à La Chaux-de-Fonds (Maison du peuple).

#### HOCKEY SUR GLACE

● TRAMELAN - UNTERSTADT-ÉTAT FR  
Première ligue (contre la relégation), samedi 4 mars, 20 h aux Lovières.  
● LA CHAUX-DE-FONDS - LANGNAU  
LNB (play-off pour la promotion), samedi 4 mars, 20 h aux Mélézes.  
● NEUCHÂTEL YS - VIÈGE  
Première ligue (tour final), samedi 4 mars, 20 h au Littoral.

● BIENNE - RAPPERSWIL  
LNA (play-off contre la relégation), mardi 7 mars, 20 h au Stade de glace.

● AJOIE - MARTIGNY-VALAIS  
LNB (play-off contre la relégation), mardi 7 mars, 20 h à la Patinoire de Porrentruy.

#### JUDO

● CHAMPIONNATS ROMANDS  
Espoirs, juniors et élites, dimanche 5 mars, dès 9 h à Colombier (Planeyse).

#### RUGBY

● NEUCHÂTEL - LA CHAUX-DE-FONDS  
Coupe de Suisse, mardi 7 mars, 20 h à Puits-Godet.

#### VOLLEYBALL

● LA CHAUX-DE-FONDS - DELEMONT  
Première ligue masculine, vendredi 3 mars, 20 h 30 au Bois-Noir.  
● COLOMBIER - KÖNIZ  
Première ligue masculine, samedi 4 mars, 16 h à Planeyse.  
● FRANCHES MONTAGNES - FRIBOURG  
LNB féminine, samedi 4 mars, 18 h au Noirmont (Salle communale).

## Portrait - Corinne Jörg, étoile montante du badminton

# Le rêve australien

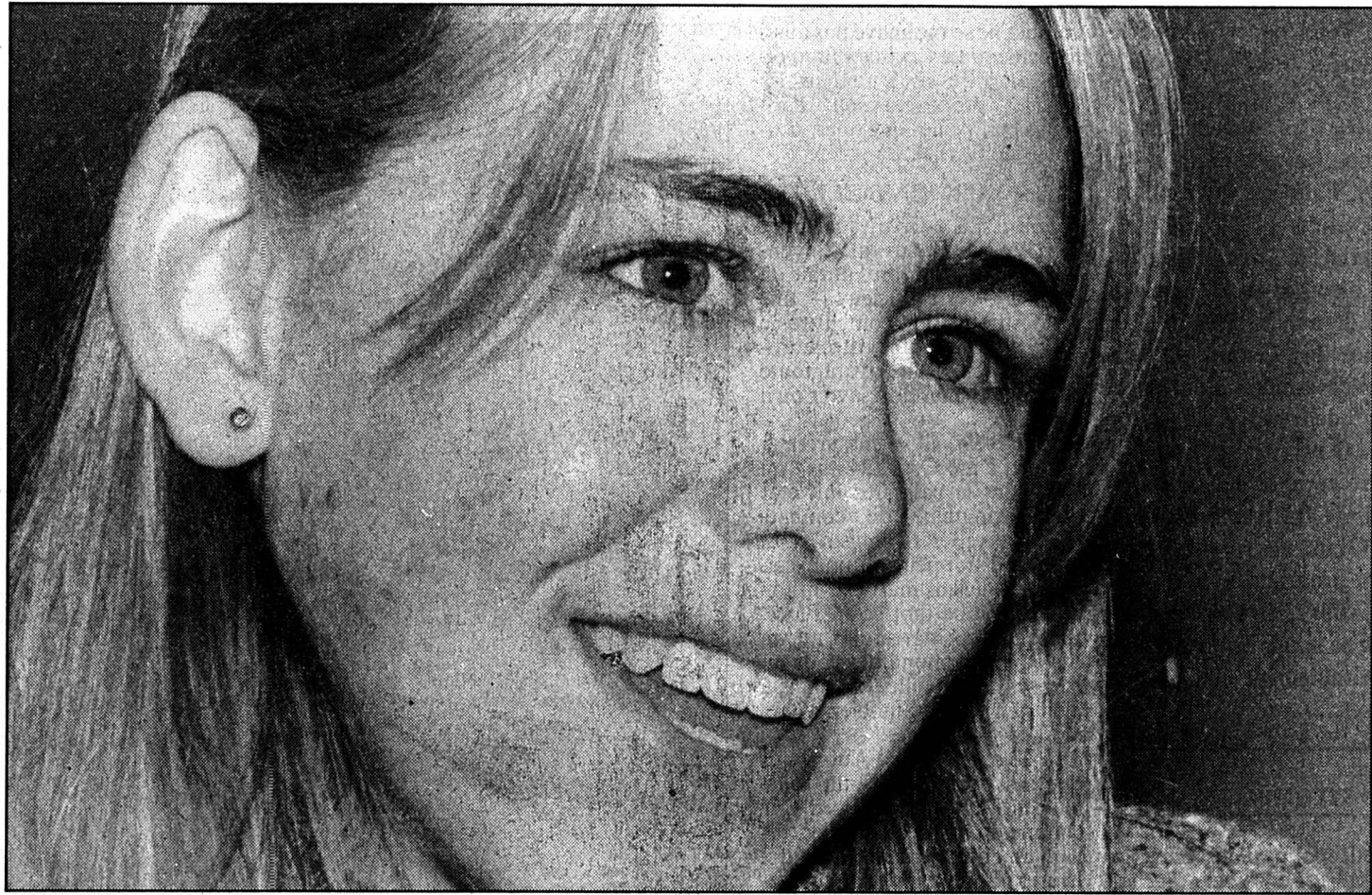

Corinne Jörg

«Je rêve des Jeux olympiques de Sydney en l'an 2000...»

(Photos Impar-Gerber)

**Quand on habite tout près des Crêtets, il est presque tout naturel que l'on se destine au badminton. Ce fut donc le cas de Corinne Jörg, aujourd'hui âgée de 16 ans, mais qui a frappé ses premiers volants il y a quatre ans. Celle qui a toujours été plutôt grande pour son âge a rapidement obtenu de bons résultats, qui ont trouvé une nouvelle confirmation le week-end dernier, la Chaux-de-Fonnière s'en relevant des championnats suisses juniors des moins de 16 ans deux médailles d'argent autour du cou. Et Corinne Jörg de rêver des Jeux olympiques de Sydney, en l'an 2000...**

essayé une fois. Ça m'a plu, et voilà...»

Voilà comment Corinne Jörg s'est destinée au badminton, sport dans lequel elle allait rapidement signer de bons résultats. En 1993, soit un an après ses débuts en compétition, elle gagnait plusieurs tournois juniors et décrochait même une médaille de bronze aux championnats suisses juniors des moins de 14 ans. «J'avais une certaine facilité, c'est certain, confesse-t-elle. Mais je ne m'attendais pas à avoir une médaille aussi rapidement. Franchement, ce fut une aussi grande que bonne surprise. Mais j'ai aussi récolté les fruits de mon travail. A l'entraînement, j'avais du plaisir à travailler mes coups, à améliorer ma position, mes déplacements ou ma tenue de raquette. Et cette médaille de 1993 m'a encouragée.»

Tant il est vrai qu'il est toujours plus facile de persévérer quand on obtient de bons résultats.

### LES ÉTUDES D'ABORD

Celle qui avoue avoir de la peine en revers allait continuer sur sa lancée, profitant de sa grande taille. «Elle me permet d'intercepter les volants plus rapidement, et ainsi d'inquiéter mon adversaire. Mais il va de soi que la taille ne fait pas tout, et qu'il

faut avoir des qualités pour s'imposer.» Des qualités que Corinne Jörg semble posséder, ses médailles de bronze (simple et double 1994) et d'argent (simple et double 1995) aux championnats suisses juniors des moins de 16 ans en attestent.

Etudiante de première année au Gymnase cantonal, Corinne Jörg concilie la pratique de son sport favori et les études assez aisément. «Jusqu'à présent, je n'ai guère eu de problèmes, c'est vrai. Et je parviens à m'entraîner au minimum trois fois deux heures par semaine. Cela dit, j'accorde la priorité à mon avenir professionnel. Le badminton passe donc après mes devoirs.»

Mais il précède tout le reste, sans que cela ne pose le moindre problème à Corinne: «Il va de soi que mes week-ends sont plutôt bien remplis. Ou bien j'ai un tournoi, ou bien des entraînements avec l'équipe de Suisse (réd: à laquelle elle appartient depuis 1992). Mais cela ne représente aucunement un sacrifice. J'aime bien l'ambiance qui règne dans le petit monde du badminton. Je n'ai donc pas l'impression de passer à côté de quoi que ce soit.»

### OBJECTIF LNA

L'objectif de Corinne Jörg, outre le fait de pouvoir s'imposer en moins de 18 ans dès la saison

prochaine, est de pouvoir appartenir à la première équipe du BC La Chaux-de-Fonds, qui milite en LNA. «J'ai déjà fait quelques remplacements et gagné quelques matches en deuxième équipe (réd: LNB), précise-t-elle. Il va cependant de soi que je dois encore beaucoup travailler pour arriver en LNA. En ce moment, par exemple, je manque de constance. Et ce genre de défaut ne pardonne pas à plus haut niveau. Mais je ne me fais pas une fixation de mon ascension en LNA. Ça prendra le temps qu'il faudra.»

Reste que l'admiratrice de Marc Rosset entend mettre tous les atouts de son côté. «Les infrastructures à notre disposition à La Chaux-de-Fonds sont parfaites, explique-t-elle. La salle est superbe, il y a de bons joueurs, bref: on ne peut que progresser aux Crêtets.»

Et de conclure: «Tout au fond de moi, je caresse un rêve. Je pense continuellement aux Jeux olympiques de Sydney, qui se disputeront en l'an 2000. D'abord, parce que l'Australie est un pays qui me fascine et qui m'attire. Mais aussi - qui sait? - parce que le badminton est désormais un sport olympique...»

Le rêve australien de Corinne deviendra-t-il réalité? Comme elle le dit elle-même: qui sait? R.T.

### BRÈVES

#### AH, CE REVERS...

De tous les coups du badminton, c'est le revers qui pose le plus de problèmes à Corinne Jörg. «C'est un coup très difficile, et même aujourd'hui, je ne l'assure pas très bien. Vraiment, je dois le travailler. Heureusement, je peux compter sur d'autres coups, comme le smash ou le retour de smash, pour mettre la pression sur l'adversaire. Dans les moments importants, je sais que je peux compter là-dessus. Et ça me met forcément en confiance.»

#### FOLLE DU BASKETBALL

Si Corinne Jörg devait arrêter le badminton pour une ou l'autre raison - «Mais je n'y pense pas, rassurez-vous» -, elle se destinerait au basketball. «C'est un sport que j'adore, confirme-t-elle. Et l'été, je passe mon temps sur le terrain de basketball des Crêtets, situé à deux pas de chez moi.» Il faut dire que la taille de Corinne (178 cm), si elle l'avantage en badminton, représente également un atout sous les paniers.

#### SIMPLE ET DOUBLE

La Chaux-de-Fonnière, qui s'aligne aussi bien en simple qu'en double, n'a pas de préférence particulière. «J'ai de la facilité dans les deux», explique-t-elle. Mais elle avoue cependant avoir un peu de peine en double mixte. «Le rôle de la fille est important dans ce dernier. Il va de soi que dans une mixte, les hommes cherchent à jouer sur les filles. Je dois donc réussir à empêcher l'homme d'en face d'attaquer sur moi et de me faire supporter la pression du match. J'admets que pour l'instant, je n'ai pas encore fait de résultat en mixte. Mais ça vient gentiment...»

#### DEUX FOIS L'ARGENT

Le week-end dernier, Corinne Jörg s'en est donc revenue de Lausanne avec deux médailles d'argent. «Nous aurions pu gagner le double (réd: avec la Saint-Galloise Aline Schmid). Mais j'ai payé les efforts consentis lors de ma finale du simple (réd: perdue 7-11 contre Shefali Rolf, de Mosseedorf), au cours de laquelle je m'étais donnée à fond. C'est dommage, parce que nous avions déjà poussé celles qui nous ont battues en double (réd: les Saint-Galloises Kretzer-Lanz) aux trois sets. Là, elles ont réussi à faire la différence en deux sets. Mais je n'éprouve pas de grands regrets. En simple, par exemple, Shefali pratique le badminton depuis plus longtemps que moi. Elle est classée A et accumule les titres de championne suisse. Et je suis contente du match que j'ai livré contre elle. Il ne faut pas oublier que je ne suis classée B que depuis cette année.»

#### TRAVAILLER LE PHYSIQUE

En badminton, la condition physique a une grande importance. Corinne Jörg le sait... comme elle sait qu'elle ne la travaille pas assez. «Je dois à tout prix l'améliorer, confesse-t-elle. Il m'arrive de temps en temps d'aller courir avec mon père, mais sinon, je ne fais pas de préparation physique particulière. Je devrais, car il y a des périodes où je me sens fatiguée et où je ne joue pas très bien. Mais voilà...» Comme dans tant d'autres sports, la condition physique n'est pas ce que l'on préfère exercer... R.T.

### FICHE SIGNALÉTIQUE

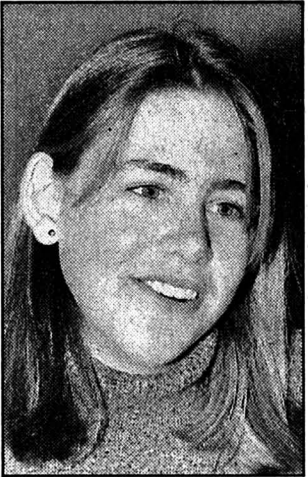

Nom: Jörg.

Prénom: Corinne.

Date de naissance: 22 janvier 1979.

Etat civil: célibataire.

Domicile: La Chaux-de-Fonds.

Taille: 178 cm.

Poids: 56 kg.

Profession: étudiante au Gymnase cantonal (section D avec espagnol, première année).

Pratique le badminton depuis: 1991. «La compétition depuis 1992...»

**Palmarès:** 1993: médaille de bronze (simple) des championnats suisses juniors des moins de 14 ans; 1994: double médaillée de bronze (simple et double) des championnats suisses juniors des moins de 16 ans; 1995: double médaillée d'argent (simple et double) des championnats suisses juniors des moins de 16 ans. A également remporté plusieurs tournois nationaux juniors.

**Autres sports pratiqués:** le basketball, le ski alpin, le snowboard, la natation et le VTT.

**Hobbies:** écouter de la musique.

**Sportif préféré:** Marc Rosset - «J'aime bien sa façon d'être» - et le basketteur de NBA Shawn Kemp.

**Sportive préférée:** aucune.

**Qualité première:** l'honnêteté.

**Défaut premier:** «Je suis têtue, ce qui peut également être considéré comme une qualité...»

**Plat préféré:** la pizza.

**Boisson préférée:** le thé froid.

### Corinne Jörg et...

## La passion du snowboard

Si elle s'investit énormément en badminton, Corinne Jörg adore les sports d'hiver. Celle qui profite de ses journées libres pour aller skier à «croché» cette année en snowboard. Raison pour laquelle elle adore l'hiver...

**Corinne Jörg et...**  
... le HC La Chaux-de-Fonds: «Je ne m'y intéresse que de loin. Il m'arrive d'aller parfois au match, mais c'est plus pour être avec mes amis que pour le hockey sur glace. J'aime bien patiner, mais moins suivre un match de hockey sur glace.»

... le tennis: «C'est un sport proche sans être proche du badminton. On joue avec une raquette, mais c'est moins rapide étant donné qu'un rebond est

autorisé. J'en fais de temps en temps au CTMN, mais le fait de jouer au badminton ne m'aide pas forcément. D'ailleurs, la raquette est plus lourde.»

... Diana Koleva: «Je lui dois une bonne partie de ma progression. C'est vraiment un excellent entraîneur, qui nous apporte énormément et qui nous fait profiter de sa grande expérience.»

... le 1er mars: «C'est une date que j'aime bien, puisque j'en profite souvent pour aller skier ou surfer. Mais je ne suis pas tellement du genre à célébrer l'indépendance neuchâteloise. Il m'est arrivé de participer à la marche commémorative La Chaux-de-Fonds - Neuchâtel,

mais je ne la fais plus depuis deux ans.»

... la cérémonie de remise des Césars: «Je n'y ai jamais assisté, ne serait-ce que par le biais de la télévision. Mais qu'on prime certains films ou certains acteurs est une bonne chose: ça nous aide quant au choix des films à aller voir.»

... les bouchons sur l'autoroute: «J'ai un caractère plutôt trempé, et je ne supporte pas les bouchons. Vraiment, si j'avais dû être prise dans le bouchon de 53 km du week-end dernier, j'aurais été très énervée. Heureusement, avec le badminton, nous nous déplaçons plus souvent en train qu'en voiture...»

... Carnaval: «J'aime bien. Et

si je suis à La Chaux-de-Fonds, ce qui ne sera pas le cas cette année en raison d'un tournoi, je me déguise et j'y participe.»

... Hélène: «Je peux dire ce que j'en pense? Vraiment? Alors elle est nulle! Et je déteste ce qu'elle fait. C'est franchement «cul-cul». Et je ne comprends pas qu'on puisse aimer ses films ou ses chansons.»

... l'hiver: «Une saison qui me plaît, ne serait-ce que parce qu'elle me permet de faire du ski alpin ou du snowboard, que je pratique depuis cette année. J'aime surtout l'hiver quand il y a beaucoup de neige.»

... son rêve: «Les Jeux olympiques de Sydney en l'an 2000 (réd: lire ci-dessus).» R.T.

HES: le «Mittelland» gèle son projet au profit d'une solution romande

# Eviter la division

L'Espace économique du Plateau central (EEPC ou Espace «Mittelland») vient de décider de geler son propre projet de Haute école spécialisée (HES) au profit d'une solution englobant la Suisse romande dans son entier. Le conseiller d'Etat neuchâtelois Jean Guinand l'a annoncé hier à Berne, à l'occasion de la création du Conseil suisse des HES, organe de la Conférence des directeurs cantonaux de l'Instruction publique qui supervisera la création de HES. Des collaborations entre Neuchâtel et le canton de Berne ne sont cependant pas exclues.

Le dossier des HES, ces futures «universités professionnelles» qui regrouperont les filières techniques, commerciales et artistiques et auxquelles on accèdera principalement par le biais du bac professionnel, avance à grands pas. Le fait que la loi régissant ces nouvelles filières ne soit pas encore sous toit – le Conseil national doit encore se prononcer – n'empêche pas les instances concernées de prendre les devants.

Ainsi, hier à Berne, la Conférence suisse des directeurs cantonaux de l'Instruction publique (CDIP) a annoncé la création d'un Conseil suisse des Hautes écoles spécialisées.

Formé de 13 représentants des cantons et des instances fédérales concernées, cet organisme supervisera la création des HES, tant au niveau de la coordination, de la collaboration que du développement et de la planification de ces futures écoles.

## UNE DIZAINE DE HES

Le nouvel organe a été nommé par la Conférence des directeurs de l'Instruction publique (CDIP), en accord avec leurs collègues de l'Economie publique, de la Santé et des Affaires sociales, la formation professionnelle dépendant selon les cantons de l'un ou l'autre département.

C'est une dizaine de HES qui



Le bâtiment de l'EICN au Locle

Le centre de compétence que formeront, dans la Mère-Commune, l'Ecole d'ingénieurs et la future Ecole technique des Montagnes neuchâteloises donne au canton de Neuchâtel un atout de poids dans l'avènement de la future HES romande. (Impar-Perrin-a)

devraient finalement être créées en Suisse d'ici à 2003. La Confédération participera à leur financement à raison d'un tiers de leur budget. Ces nouvelles filières offriront des formations professionnelles sanctionnées par des diplômes «eurocompatibles» de niveau universitaire, a rappelé le conseiller d'Etat Jean Guinand, directeur de l'Instruction publique.

## DEUX SOLUTIONS À L'ÉTUDE

Pour la Suisse romande, deux solutions sont actuellement à

l'étude. La première postule la création de deux HES romandes, l'une à caractère technique (ingénierie, arts appliqués, technique et agriculture) et l'autre à caractère de services (ESCEA et Ecole hôtelière de Lausanne). La seconde solution, la plus vraisemblable, prévoit l'avènement d'une HES «hétérogène» regroupant toutes les branches possibles.

Le choix entre l'une ou l'autre variante devrait intervenir d'ici à fin avril: le groupe de travail, mandaté par la Conférence des chefs des offices cantonaux de

formation professionnelle de Suisse romande, doit en effet rendre son rapport pour la fin avril. Il s'agira aussi de faire l'inventaire de ce qui existe sur le plan romand et de définir les regroupements et les redistributions entre les différents établissements qui seront partie prenante aux nouvelles HES, a précisé Jean Guinand.

Que l'une ou l'autre variante soit finalement retenue, elle sera de toute façon intercantonale et devra comporter une formation HES en horlogerie. «Avec le centre de compétence que repré-

sentent le regroupement des formations techniques au Locle et l'Ecole d'ingénieurs du canton de Neuchâtel, nous avons là une carte primordiale à jouer», relève Jean Guinand.

## L'EEPC «JETTE L'ÉPONGE»

La décision d'agir au plan romand, prise en décembre dernier par le Groupe des directeurs de DIP et DEP et réaffirmée hier par le conseiller d'Etat Guinand, a pour conséquence de mettre sur la touche l'option d'une «HES Mittelland»: «L'EEPC a en effet décidé la semaine dernière de geler ce projet», nous a confirmé hier Jean Guinand.

Les raisons de ce «jet d'éponge» de l'EEPC? Le souci de ne pas mettre en péril l'unité romande particulièrement défendue par les cantons de Fribourg, du Valais et de Vaud, la masse critique du canton de Berne qui entend à lui seul revendiquer une HES en propre, mais aussi l'apparent désintérêt du canton de Soleure.

Les voies du partenariat avec le canton de Berne ne sont cependant pas fermées, relève le conseiller d'Etat neuchâtelois. Notamment dans les domaines techniques avec les écoles d'ingénieurs de Saint-Imier et de Bienna, ou économiques via l'antenne de l'ESCEA ouverte à Tramelan. Ce partenariat devra aussi englober le canton du Jura quand bien même ce dernier n'a pas, pour l'instant, d'établissement d'enseignement pouvant prétendre à intégrer une structure HES, estime Jean Guinand. Cela en raison d'une part des intérêts évidents que le Jura a dans les écoles d'ingénieurs francophones du canton de Berne et, d'autre part, du projet d'une éventuelle ouverture d'une antenne ESCEA à Delémont.

A relever encore que la CDIP a approuvé hier les profils des Hautes écoles d'arts visuels et appliqués (HEAA) ainsi que celui pour une formation en information documentaire dans une HES.

Le premier intéressé au premier chef le canton de Neuchâtel, via la future Ecole supérieure d'art appliqué de La Chaux-de-Fonds qui entend aussi revendiquer une participation à l'HES romande. C. P.

## Enseignement bilingue à favoriser

Outre une modification de ses statuts, notamment pour prendre en compte la création de la nouvelle Conférence suisse des HES, la CDIP a approuvé hier une déclaration visant à encourager l'enseignement bilingue dans les écoles. Soit l'enseignement de certaines disciplines dans une langue autre que celle officielle.

Pour l'heure, seuls les cantons de Fribourg, des

Grisons et du Valais connaissent un tel système. La CDIP estime qu'un enseignement bilingue peut contribuer à la cohésion entre les diverses communautés linguistiques et culturelles. Elle encourage donc les cantons et écoles à soutenir les initiatives allant dans ce sens et invite les cantons concernés à modifier leurs lois en vue de délivrer des diplômes avec mention «bilingue». (cp)

Neuchâtel

## Incendie criminel

Un incendie a complètement détruit un bar hier jeudi peu après 3 heures du matin dans le centre de Neuchâtel. Un ou des cambrioleurs sont à l'origine du sinistre.

Page 22

Val-de-Ruz

## La fin des transports nocturnes

Malgré toute leur bonne volonté, les organisateurs de soirées disco au Val-de-Ruz doivent déchanter. Les transports nocturnes destinés aux jeunes danseurs n'ont pas la cote. Dans ces conditions, la plupart des sociétés ont décidé de renoncer à offrir un tel service.

Page 23

Val-de-Travers

## Le petit Kevin se remettra

Le petit Kevin, 8 ans, mordu par des chiens allemands, mardi, à Saint Sulpice, se trouve dans un état stationnaire au CHUV, à Lausanne. Griffé à la face, mordu à l'épaule gauche et dans le dos, il a subi une longue intervention chirurgicale, un rein ayant été touché par la puissante mâchoire de l'un des chiens.

Page 23

## MÉTÉO

### Le temps qu'il fait

Nord des Alpes, Valais, nord et centre des Grisons: ce matin, le plus souvent très nuageux avec des averses, tombant sous forme de neige au-dessus de 800 mètres, neige parfois jusqu'à basse altitude, notamment en Valais. L'après-midi, des éclaircies en plaine et une faible tendance aux averses. Neige généralement vers 500 mètres. Température dans l'ouest, 0 à 2 degrés. L'après-midi, 4 à 6 degrés.

### Le temps qu'il faisait hier à...

	min.	max.		min.	max.
Amsterdam Pluvieux	2°	10°	Mexico Nuageux	9°	23°
Barcelone Pluvieux	4°	15°	Montréal Nuageux	-13°	-3°
Berlin Nuageux	2°	8°	Moscou Nuageux	3°	6°
Bruxelles Pluvieux	3°	8°	New York Nuageux	-2°	7°
Buenos Aires Nuageux	16°	26°	Oslo Nuageux	-5°	7°
Francfort Nuageux	6°	11°	Paris Nuageux	5°	9°
Helsinki Nuageux	1°	3°	Pékin Temps clair	-2°	10°
Lisbonne Temps clair	9°	16°	Rio de Janeiro Nuageux	22°	37°
Londres Temps clair	2°	7°	Rome Nuageux	5°	15°
Los Angeles Nuageux	15°	18°	Stockholm Nuageux	-2°	8°
Madrid Temps clair	2°	16°	Vienne Nuageux	2°	7°

### Le temps qu'il va faire...

Aujourd'hui, une perturbation accompagnée d'air froid traversera notre pays. Evolution probable du samedi au mardi: samedi et dimanche: au nord: temps changeant et froid, par moments quelques averses de neige jusqu'en plaine, entrecoupées d'éclaircies. Eclaircies surtout dimanche. Au sud: bien ensoleillé par nébulosité changeante. Lundi et mardi: pour toute la Suisse: temps changeant avec quelques averses de neige.



NOUVEAU SPECTACLE JEAN-MARIE BIGARD

Unique spectacle en Suisse

Maison du Peuple  
La Chaux-de-Fonds

Vendredi 17 mars, 20 h 30

Location: TicketCorner

Avec le soutien de L'Impartial



Samedi 4 mars 1995  
à 20 heures

à l'ANCIEN-STAND  
La Chaux-de-Fonds

# GRAND MATCH AU LOTO

Club d'accordéonistes LA RUCHE

Magnifiques quines en marchandises et bons. 4 cartons

Abonnements:  
Fr. 18.- pour 40 tours

Un tour gratuit

Cartes supplémentaires  
à 50 ct

132-767510



## Le grand centre du meuble

à voir avant toute décision!

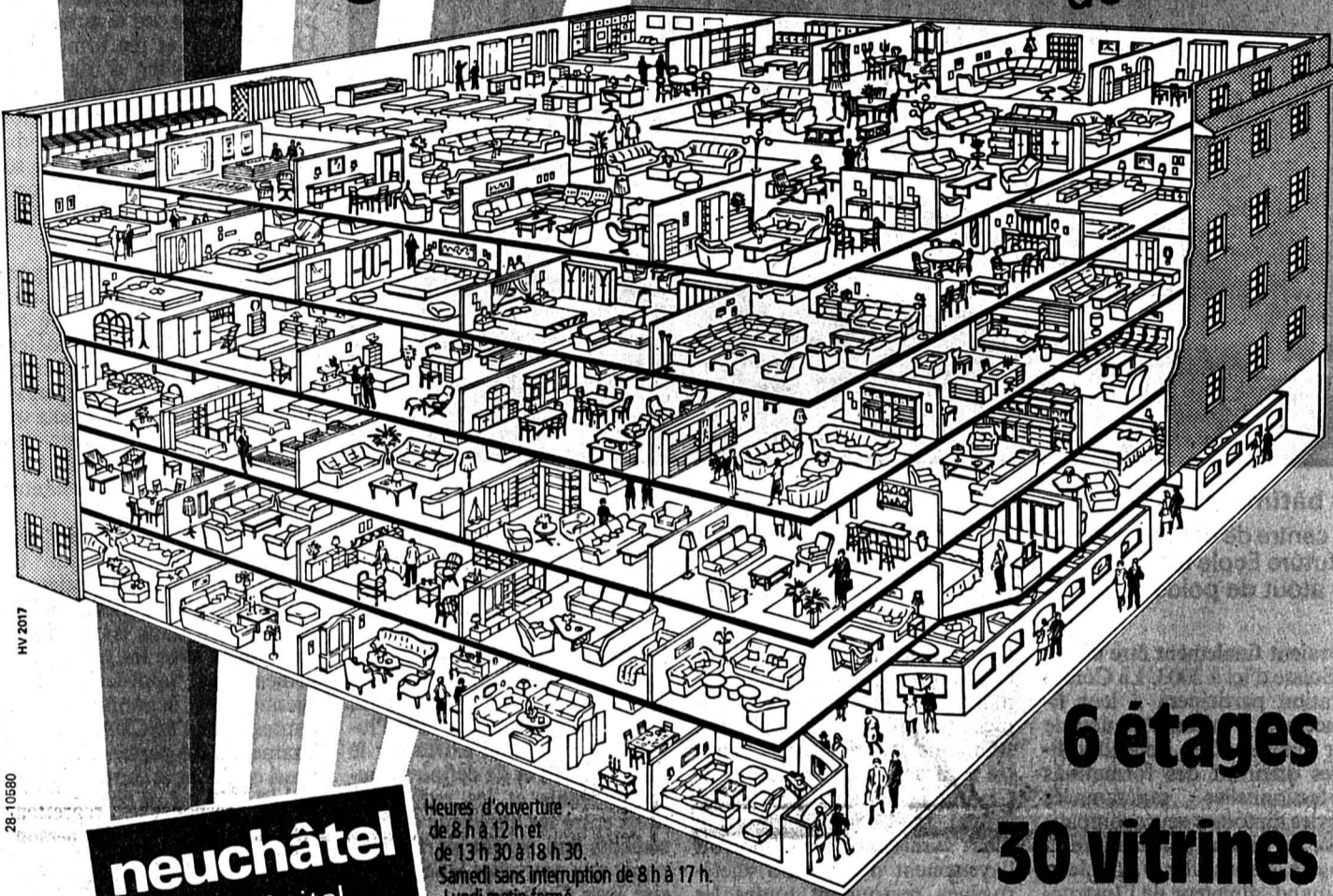

6 étages  
30 vitrines

neuchâtel  
fbg de l'hôpital  
038/25 75 05

Heures d'ouverture  
de 8 h à 12 h et  
de 13 h 30 à 18 h 30.  
Samedi sans interruption de 8 h à 17 h.  
Lundi matin fermé.

# meubles MEYER

### COSTA-BRAVA

Agréable villa  
5-9 personnes.  
Aussi appartement.  
Location par semaine  
021 312 23 43.  
Logement City  
300 logements  
vacances!

SOS  
**DETTES**  
aide efficace  
GESTIFIN sa MEZIERES  
021 903 24 45

### Achète au plus haut prix VOITURES

Bus, camionnettes.  
Kilométrage, état  
sans importance.  
Paiement  
comptant.  
077/47 61 89  
28-8405

### Répondez s.v.p. aux offres sous chiffres...

Nous prions  
les personnes et  
les entreprises qui  
publient  
des annonces  
sous chiffres  
de répondre  
promptement aux  
auteurs des offres  
qu'elles reçoivent.  
C'est un devoir  
de courtoisie et  
c'est l'intérêt  
de chacun que ce  
service fonctionne  
normalement.  
On répondra donc  
même si l'offre ne  
peut être prise en  
considération et on  
retournera le plus  
tôt possible  
les copies  
de certificats,  
photographies et  
autres documents  
 joints à ces offres.  
Les intéressés leur  
en seront très  
reconnaissants, car  
ces pièces leur  
sont absolument  
nécessaires  
pour répondre  
à d'autres  
demandes.

### AUTOS - MOTOS - VELOS

VISITEZ NOTRE EXPOSITION  
PERMANENTE D'OCCASIONS

AU 1er ÉTAGE, AU SEC  
ET AU CHAUD!!!

<b>ALFA ROMEO</b>		
GTV 6	86	Fr. 10 900.-
33 1.4 ie	93	Fr. 14 800.-
155 V6 + options	93	Fr. 29 500.-
164 2.0 V6 turbo		
ABS, clim., radio K7	92	Fr. 28 500.-
164 3.0 QV ABS climat., cuir	93	Fr. 45 800.-
<b>DAIHATSU</b>		
Feroza EL Special	90	Fr. 13 500.-
<b>FIAT</b>		
Tempra 2.0 ie SX, radio K7	91	Fr. 14 600.-
Tipo Turbo diesel	90	Fr. 11 900.-
<b>FORD</b>		
Escort RS 2000, ABS	93	Fr. 25 800.-
Sierra break 2.0 CLX ABS	90	Fr. 14 900.-
Sierra break CLX 4x4 ABS climat.	92	Fr. 22 900.-
<b>HONDA</b>		
Coupé Prelude 2.3i 4XWS ABS	93	Fr. 31 800.-
<b>JEEP</b>		
Grand Cherokee LTD ABS, airbag, clim.	93	Fr. 50 800.-
Cherokee Ltd 4.0A ABS clim. cuir	91	Fr. 27 500.-
<b>MAZDA</b>		
626 Coupé 2.0i GT, T.O., RK7	88	Fr. 10 900.-
<b>MERCEDES</b>		
350 SLC coupé	78	Fr. 17 500.-
<b>MITSUBISHI</b>		
Lancer 1500 GLXi	91	Fr. 9 800.-
<b>PEUGEOT</b>		
Vectra 2.0i, GT, ABS, T.O., jantes alu.	94	Fr. 28 900.-
<b>PEUGEOT</b>		
405 Mi 16 climat., cuir	91	Fr. 15 800.-
405 SRI break 2.0	92	Fr. 19 900.-
<b>PORSCHE</b>		
911 X (voit. collect.)	69	Fr. 28 500.-
<b>ROVER</b>		
827 Vitesse ABS, climat.	90	Fr. 22 900.-
<b>SUBARU</b>		
Justy 4x4	88	Fr. 8 800.-
Justy 4x4	89	Fr. 9 400.-
Justy 4x4 1.2i	91	Fr. 12 600.-
Justy 4x4 1.2i	92	Fr. 14 500.-
Impreza 1.8 Sedan	93	Fr. 21 500.-
Sup. Station Turbo 1.8 aut., clim.	89	Fr. 14 800.-
Legacy Station Swiss Extra	91	Fr. 18 500.-
Legacy 2.2 Sedan	92	Fr. 20 900.-
Legacy 2.2 Sedan, aut., tempomat.	90	Fr. 18 900.-
Legacy 1.8 Super Station	90	Fr. 14 500.-
Legacy 2.2 Super Station	91	Fr. 20 500.-
Legacy 2.2 Super Station	92	Fr. 25 800.-
XT Turbo Coupé 4x4	87	Fr. 11 800.-
<b>SUZUKI</b>		
Swift 1.6 GLX 16V 4x4	90	Fr. 10 900.-
<b>TOYOTA</b>		
Corolla 1600 GLi 4x4	88	Fr. 11 500.-
Corolla 1600 XLi LB, T.O.	93	Fr. 20 500.-
Camry 2000 GLi, T.O.	88	Fr. 9 900.-
<b>TRIUMPH</b>		
TR7 cabriolet	81	Fr. 15 900.-
<b>VW</b>		
Golf CL 1.8 + options	92	Fr. 15 700.-
Golf GL 1.8 S Plus, T.O., RK7	92	Fr. 17 800.-

Echange - Crédit - Leasing  
Réservations - Stockage gratuit

CHRYSLER JEEP  
SUBARU AWD  
Alfa Romeo

GARAGE ET CARROSSERIE  
AUTO-CENTRE  
LA CHAUX-DE-FONDS  
Fritz-Courvoisier 66 039/28 66 77

### GASTRONOMIE

*Pizzeria La Piccola Italia*  
Hôtel-de-Ville 39 Tél: (039) 28 49 98  
Nos spécialités préparées « maison »  
**Pizzas, pâtes, viandes, poissons,**  
à consommer sur place ou à l'emporter  
**livraison midi et soir**  
OUVERT TOUS LES JOURS SAUF DIMANCHE MIDI

### Restaurant Taillard

informe son aimable clientèle de sa

**RÉOUVERTURE**

le samedi soir 4 mars 1995.

FRANCE - 25470 GOUMOIS

Tél. 0033 81 44 20 75

132-766986/4x4

### L'OURS AUX BOIS

il n'y a pas d'arêtes dans

**LA BOUILLABASSE**

Pour réserver: 039/61 14 45

**Police-secours:**  
117

### SPECTACLES - LOISIRS

Salle de musique  
La Chaux-de-Fonds

Mercredi 8 mars à 19 heures

## ORCHESTRE SYMPHONIQUE

des Conservatoires de Bienne,  
La Chaux-de-Fonds, Genève et Neuchâtel

Direction: Zsolt Nagy

Soliste: **Brigitte Balleys**  
mezzo-soprano

Œuvres de:  
A. Berg, G. Amy, A. Webern, B. Bartók

Location à la Tabatière du Théâtre

Prix des places:

Fr. 15.-

Fr. 5.-, AVS et étudiants

Sous le patronage de MIGROS Pour-cent  
culturel et des Montres Raymond WEIL, Genève

132-767580

### DIVERS

À VENDRE - 038/25 50 60



Nacelle élévatrice entièrement  
hydraulique. Très peu utilisée  
(démonstrations)

Prix, neuve: Fr. 56 500.-

Cédée: Fr. 30 000.-

132-767717

**RF J.-M. FORNACHON**  
DISCOUNT DU MARCHÉ

Profitez

**Plusieurs séchoirs**

à linge de toutes marques

à des prix avantageux

Réduction de 15 à 35%

Livraison comprise

28-13564

Rue du Marché 4  
2300 La Chaux-de-Fonds  
Tél. 039/28 40 33  
Bevaix - Tél. 038/46 18 77

### GASTRONOMIE

## Hôtel du Lion d'Or

Boudry - 038/42 10 16

- Filets de perche
- Truites du vivier
- Spécialités aux champignons
- Menu du jour

28-787587

et si on allait manger  
aux "PERVENCHES"  
Tél. 039 28 43 95  
132-766520

Rue de la Paix 74  
039/23 09 36  
La Chaux-de-Fonds

Deux menus du lundi au vendredi  
**quinzaine asiatique**

Carte variée  
Ambiance sympathique  
132-767709

Adresse à retenir:

**Vous devez débarrasser  
un logement!**

Consultez-moi

avant de trier ou jeter.

Travail sur devis ou achat.

Paiement comptant.

**Antiquités E. SCHNEGG**

Collège 15, Puits 4, La Chaux-de-Fonds

039/28 22 28 ou 039/28 06 86

132-767704

L'annonce,  
reflet vivant du marché



Fermeture abrupte de l'unité chaux-de-fonnière

# Calida met les voiles

Coup dur pour les 90 salariés de l'atelier chaux-de-fonnier du groupe Calida, sis rue du Parc 119. La décision de fermer définitivement son usine à la fin de 1996 est tombée hier comme un couperet. Souhaitant délocaliser par étape une bonne partie de sa production, le fabricant de sous-vêtements concentrera ses activités en Suisse à Sursee (LU).

Le groupe Calida n'a pas fait dans la dentelle! La nouvelle de l'annonce de la fermeture des ateliers de La Chaux-de-Fonds et de Chiasso a été reçue hier avec stupeur. Quelque 400 emplois vont être supprimés d'ici à la fin 1996, dont 90 en ville. Coupables désignés, le coût de la main-d'œuvre, la concurrence toujours plus rude des pays à bas salaires, les désavantages liés à l'isolement de la Suisse hors de l'Union européenne et la lourdeur du franc.

Interrogé, Erwin Blicke, directeur de Calida à La Chaux-de-Fonds, s'explique: «Tous nos concurrents sont installés à l'étranger. Depuis cinq ans, le groupe Calida s'est établi en Hongrie et au Portugal, où une deuxième entreprise est d'ailleurs en passe de voir le jour. Actuellement, 35% de notre production provient déjà de ces deux pays. La qualité et la productivité étant aussi bonnes que chez nous, le groupe, condamné à être compétitif, n'a pas eu le choix des armes. En 1993, Calida avait d'ailleurs déjà supprimé 140 emplois en Suisse et transféré une partie de la production dans ces deux pays.»

En 1980, le but du groupe était encore d'augmenter son effectif en Suisse. Le bâtiment de Sursee étant trop petit et la main-d'œuvre difficilement recrutée, les conditions favora-

bles proposées alors par la ville et le canton avaient favorisé l'ouverture de l'atelier chaux-de-fonnier. A ce jour, Calida fabrique encore les deux tiers de sa production en Suisse. D'ici à l'an 2000, le groupe souhaite réduire cette part à 20%, ce qui semble encore être supérieur à la moyenne de la branche.

## DIRECTEUR CHOQUÉ

Pourtant, après quinze ans de bons et loyaux services, les salariés chaux-de-fonniers, constitués principalement de femmes puisqu'elles sont au nombre de 85, et de cinq hommes, avaient réussi à augmenter la production. Pas étonnant donc qu'ils soient tous sous le choc! Bien

que la moyenne d'âge tourne autour des 34 ans, les difficultés actuelles que rencontrent les travailleurs ne laissent rien présager de bon. Profondément choqué, Erwin Blicke essaie pourtant de rester optimiste: «L'idée du groupe est de réussir à vendre l'entreprise et de sauver ainsi les emplois.»

Selon le président de la ville, «dans le climat conjoncturel actuel, il n'est pas évident de replacer ces employés». Charles Augsburger souligne encore: «Les autorités cantonales et communales ont rencontré la direction locale de l'entreprise il y a quinze jours environ. Il n'a pas été question alors de fermeture, l'usine ne devant pas être tou-

chée par de nouvelles rationalisations.» De leur côté, les syndicats (SIB et FTMH) envisagent la création d'un comité intersyndical. Leur stratégie est encore à définir.

## UTOPIQUE

En août de l'année passée, Calida avait fait connaître son intention d'ouvrir un atelier de production en Inde. Erwin Blicke, qui en revient tout juste, ne semble pas du tout convaincu qu'un

tel projet puisse se réaliser dans l'immédiat: «Le groupe Calida doit pouvoir fabriquer et vendre également ses produits dans le pays, et pour l'instant, une telle idée semble encore totalement utopique.»

Une chose est certaine, l'activité suisse du fabricant de sous-vêtements sera bientôt totalement concentrée à Sursee où, sur un total de 1516 emplois, seuls 30 avaient été supprimés il y a deux ans... C.M.

Rédaction  
LOCALE  
Tél: 039/210 210  
Fax: 039/210 360

Irène BROSSARD  
Alain MEYRAT

## BRÈVE

Impar...donnable  
Journée mondiale de prière

La Journée mondiale de prière, dont la liturgie a été conçue par des femmes du Ghana, n'a pas eu lieu hier mais se tiendra ce vendredi 3 mars à La Chaux-de-Fonds. Trois célébrations œcuméniques sont prévues à la Salle Saint-Louis, rue du Doubs 47, à 10 heures, 15 heures et 20 heures. Toutes nos excuses aux personnes qui se sont déplacées hier! (Imp)

## AGENDA

Beau-Site

«Siméon et les girouettes»

Le Théâtre jeune public (TJP) de Strasbourg, invité du TPR samedi 4 et dimanche 5 mars à 17 heures à Beau-Site, jouera la pièce de Clair Arthur «Siméon et les girouettes». Spectacle tout public, enfants dès cinq ans. (DdC)

Hôtel Restaurant des Endroits

Causerie-repas du FGBMFI

L'Association internationale des hommes d'affaires du plein évangile organise une causerie/repas, à 19 h 30, le vendredi 3 mars à l'Hôtel Restaurant des Endroits à La Chaux-de-Fonds. L'orateur sera M. Gérald Bruchez, responsable de la Croix-Bleue du canton de Vaud. Le programme se composera de témoignages, de messages, ainsi que de chants du duo Ernest et Gisèle Allenbach des Joux-Derrière. (cs)

Bikini Test

The Failures en concert

Vous vous souvenez certainement de la fusion rap-rock-métal du groupe suisse the Failures, jadis vainqueurs du Marlboro Rock'n. Ils seront de retour vendredi soir sur la scène de Bikini Test, subtilement changés. Les Failures nous reviennent en effet de Kingston, Jamaïque, avec un nouvel album produit par le grand Sly Dunbar et Spiderman. A entendre, le climat tropical n'a pas été sans incidence, puisque leur son s'est enrichi d'influences reggae et ragga-muffin. Ils vont même jusqu'à faire une reprise survitaminée du... «Smooth Operator» de Sade. Après le concert, nous resterons en Jamaïque avec DJ Amira (Genève) pour une plongée bienvenue dans le reggae-dub. Ouverture des portes à 21 heures. (mam)



L'usine Calida, rue du Parc 119

Employant 90 personnes, elle sera fermée d'ici à la fin 1996, à moins que le groupe ne trouve un repreneur. (Impar-Gerber)

Carnaval au home médicalisé de La Sombaille

## Schtroumpf d'un soir

Ce n'est pas parce qu'on est un home médicalisé qu'on ne sait pas s'amuser. Le personnel et les pensionnaires de La Sombaille l'ont prouvé récemment, en organisant une fête costumée dans leurs murs.

Quelle plus belle occasion que Carnaval pour fouiller dans les greniers, inventorier les fonds de placards, coudre et rapiécer tout plein de chutes de tissus pour faire le joint? Le résultat était du

plus bel effet, et les pensionnaires qui se sont déguisés ce soir-là ont passé un agréable moment en jouant, pour un soir, à être quelqu'un d'autre. La cuisine n'a pas chômé non plus puisque quelque 300 crêpes flambées en sont sorties pour la plus grande joie des convives. Mais le mystère le plus épais plane sur l'un d'entre eux: tout le monde se demande encore qui était ce - ou cette - inconnu(e) soigneusement travesti(e) en grand-père, et qui s'est éclipsé(e)

tout aussi énigmatiquement après avoir mangé et dansé avec plusieurs pensionnaires... (Imp)

AVIS URGENT

PARTNER

Job  
A la hauteur de vos ambitions

Nous recherchons

15 nettoyeurs

Suisses ou permis C.

Veillez contacter au plus vite  
M. Vega

Av. Léopold-Robert 47/49  
2300 La Chaux-de-Fonds  
Tél. 039 / 23 22 88

Temporaire et stable

NAISSANCE

Corinne et Laurent  
CARRAUX-DREY

ont la grande joie  
d'annoncer la naissance  
de leur fille

VIRGINIE

le 1er mars 1995  
à Zurich

La Roche-aux-Chevaux: Sentiers du Doubs

## Au fil de l'eau

Comme chaque dernier dimanche de février, les membres des sections françaises et suisses de la Société des Sentiers du Doubs se sont retrouvés à La Roche-aux-Chevaux, sur le territoire de la commune de Grand-Combe des Bois.

Ils étaient environ 200 à avoir fait le déplacement, pour partager le verre de l'amitié et dîner en toute simplicité d'une soupe et de côtelettes préparées sur place. Cette année, le temps s'est montré relativement clément,

mais le rituel a été quelque peu chamboulé. Les fortes précipitations des jours précédents ont provoqué des inondations qui ont rendu l'accès au site impossible, le chemin étant immergé sur les 200 derniers mètres.

C'est donc sur un terrain improvisé que s'est déroulé le repas et que le président a prononcé une allocution. A noter que le cadre était enchanteur, puisque de nombreuses cascades éphémères sont apparues ces derniers temps, œuvres de la fonte des neiges. (Imp)

PUBLI-REPORTAGE

## Concours d'automne 1994

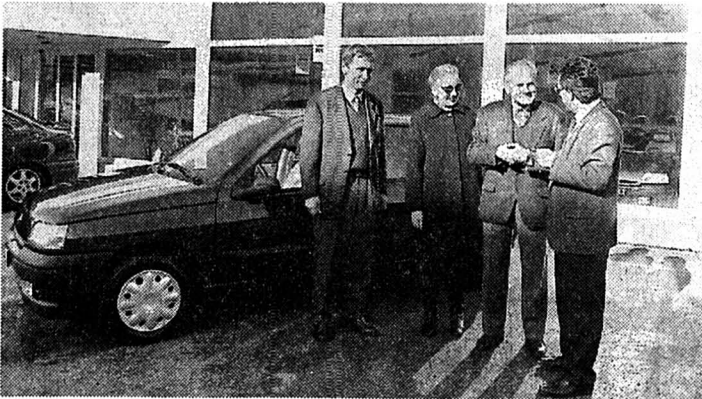

C'est au Garage de l'Esplanade P. Ruckstuhl SA, Fritz-Courvoisier 54 à La Chaux-de-Fonds, en présence de son patron, M. M.-G. Mock, que M. Th. Fankhauser, responsable marketing des services de chez Renault (Suisse SA), a eu le plaisir de remettre une Renault Clio Be Bop 1.2 aux heureux gagnants, Mme et M. Samuel Geiser.

En effet, lors du tirage du concours d'automne organisé par l'importateur Renault, le sort a favorisé ce sympathique couple domicilié à La Chaux-de-Fonds, fidèles clients Renault depuis plus de vingt ans.



Carnaval à La Sombaille

Les pensionnaires ont passé un agréable moment en jouant, pour un soir, à être quelqu'un d'autre. (Impar-Gerber)

Patinage artistique au Locle: où sont les garçons?

## Pas un fief de filles!

Le Club des patineurs du Locle devrait plutôt s'appeler Club des patineuses: pour l'instant, seules les demoiselles se lancent dans le patinage artistique. Une tendance que Florian Lemaître, professeur au club depuis 1991, a bon espoir de voir changer.

Né du côté de Versailles, le jeune et dynamique professeur de patinage, Florian Lemaître, connaît son affaire. Lui-même patine depuis l'âge de sept ans et a participé au Grand Prix de Saint-Gervais, ou encore à des compétitions internationales à Zagreb, en Espagne, à Sofia, à Tours...

Il enseigne depuis une dizaine d'années, d'abord en France, puis il a fait une saison à Tramelan et est arrivé au Locle en 1991. Sa plus grande surprise? «Le manque de toit!» (rires). Mais chaque patinoire a ses problèmes. Et chaque entraîneur a sa technique propre, donc il y a forcément des changements. La première année, il y en a qui partent, d'autres qui restent, on ne peut pas plaire à tout le monde, mais cela s'est fait en douceur, semble-t-il.»

Comme M. Lemaître enseigne aussi à Saïgnelégier (son épouse pour sa part enseigne à Saint-Imier), ce sont deux monitrices qui s'occupent des débutants au Locle, et M. Lemaître prend en charge les «moyens», les «avancés» et la compétition.

Les garçons entrent au club en débutants, puis bifurquent vers le hockey. Pour l'instant, il n'y a que des jeunes filles qui continuent le patinage artistique. «Ici, c'est le gros problème. En France, c'est plus ouvert... Ce ne sont pas tellement les garçons, mais plutôt les parents, qui ont de la peine à se mettre dans la tête que leur enfant va faire autre chose que du hockey. Le patinage, ce n'est pas assez viril... (sourire un brin narquois). C'est un renversement des mentalités puisque «au début, le patinage artistique était réservé exclusivement aux hommes». Néanmoins, un jeune garçon a commencé des cours, «et j'espère qu'il va continuer! Mais sur l'ensemble de la Suisse, ça commence à venir. A la Coupe du Rhône, dix garçons s'étaient inscrits».

Les effectifs du club sont stables (80 membres actuellement), mais avec pas mal de va-et-vient. Sans que l'on sache toujours pourquoi. «Un gosse qui a un bon physique, un bon maintien et qui s'arrête l'année suivante, c'est un peu désolant. Il faut rechercher chaque année des enfants susceptibles de se lancer dans la compétition, et espérer qu'ils y restent le temps suffisant. En général, ceux qui restent 3 ou 4 ans continuent. Quand on en est là, c'est un peu comme une drogue.»

Cependant, des jeunes filles s'en vont chaque année. «Elles font trop de sport, elles se dispersent!» intervient le président du comité, Richard Hentzi. C'est que l'idéal, pour celles et ceux qui se destinent à la compétition, serait de s'entraîner de 10 à 15 heures par semaine. Pas possible actuellement, vu les heures de glace à disposition. Il faut partager avec les hockeyeurs, les classes, le public, utiliser d'autres patinoires (Les Ponts-de-Martel, La Chaux-de-Fonds, même le Jura) avec les transports à la clé...

### CHERS HABITS DE LUMIÈRE

Sans oublier les coûts. Prenons une famille: les cotisations (enseignement compris) sont de 95 francs par saison pour le premier enfant, 70 francs pour le deuxième, et c'est gratuit à partir du troisième. Mais il faut aussi payer les heures de glace à l'extérieur.

De plus, une jeune fille qui présente un programme en compétition doit revêtir son «habit de lumière», ces tenues de contes de fées qui peuvent facilement atteindre 300 francs. Et à cet âge, on grandit vite. Sans compter les patins: une paire de compétition peut monter jusqu'à 800 francs. Des prix qui demandent pas mal de sacrifices.

«Le club est toujours ouvert aux gens qui sont dans la difficulté», précise Richard Hentzi, «mais souvent, les parents n'osent pas venir demander, c'est toujours la même chose».

C'est sans surprise que Florian Lemaître émet le vœu: «Que tous les enfants qui sont en groupe avancé suivent sur leur lancée, et que les parents acceptent qu'ils continuent dans la compétition».



Florian Lemaître

Le «prof» du Club des patineurs a bon espoir de donner des cours mixtes. (Impar-Droz)

Peeping Tom vient jouer à La Grange

## Laissez-vous troubler!

Peeping Tom arrive à La Grange. Venus de la cité de Calvin, ces garçons ne sont certainement pas des inconnus puisqu'ils ont déjà joué à La Grange et au Festival Open Air des Promos. L'endroit leur a plu, paraît-il: ils ont eux-mêmes demandé à venir jouer au Locle pour l'enregistrement d'un concert retransmis en direct dans le cadre de Baraka!

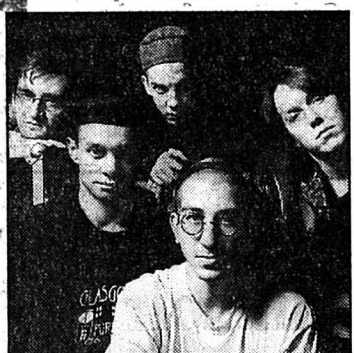

Peeping Tom

Helvétie, Ecosse et Irlande sur la même gamme. (Stefan Vos)

Aux frontières du rock, du jazz et de la chanson, le répertoire du groupe est constitué de compositions originales. Peeping Tom, c'est aussi un ensemble international, formé de trois Helvètes, soit Vincent Hänni, basse électrique; Jean-Philippe Mercier (né au Locle), batterie; Gabriel Scotti, clavier; d'un Ecossais, Ernie Odoom, saxophone électrique et d'un Irlandais, Eric Linder, voix et guitare acoustique.

Le groupe existe dans sa forme actuelle depuis 1993 et a enregistré un CD en avril 94. Inventivité des musiciens, re-

cherche de sonorités nouvelles, diversité des influences, atmosphère subtilement contrastée, textes fortement symboliques, les critiques, et non des moindres, ne tarissent pas d'éloges. On parle même de romantisme morbide des textes, de dissonances, d'ambiances sépulcrales... Il ne vous reste plus qu'à vous laisser troubler. (cl)

● Peeping Tom, jeudi 9 mars à 20 h 30 à La Grange. Réservations: Office du tourisme des Montagnes neuchâtelaises (OTMN) au Locle, tél. 31.43.30

## Places gratuites

Pour participer au concours donnant droit à cinq places gratuites, veuillez répondre à la question suivante: quelle est la capitale de l'Ecosse?

Les réponses sont à envoyer jusqu'au dimanche soir 5 mars à minuit à: «L'Impartial», service de promotion, 4 rue Neuve, 2300 La Chaux-de-Fonds. Les gagnants seront avisés personnellement.

### Rédaction du LOCLE

Tél: 039/31 33 31  
Fax: 039/31 33 32

Jean-Claude PERRIN  
Caire-Lise DROZ

### BRÈVES

#### Entre Paratte-Films et Impressions Glauser Ne pas confondre!

Le siège social de la maison Paratte-Films a déménagé de la rue du Pont 8 au Locle pour s'établir à Chézard, comme nous l'annoncions dans notre édition du 10 janvier. A l'intention des personnes qui auraient confondu les entreprises, signalons qu'il ne s'agit nullement de la maison Impressions Glauser, succession André Billod, qui reste bel et bien installée au rez-de-chaussée de l'immeuble! (Imp)

#### Vente de la paroisse catholique

##### Bénéfice apprécié

Le comité de la paroisse catholique du Locle est enchanté: la vente 1994 s'est conclue avec le beau bénéfice de 21.401 fr 45, et il remercie sincèrement les généreux donateurs, tout en leur donnant déjà rendez-vous pour les 5 et 6 novembre prochain. (Imp)

# Festival Peugeot



Dégustez nos nouvelles créations:

106 Palm Beach,  
306 Limousine,  
405 Signature,  
605 SRTI  
et 806 Pullman.

Bon appétit!

EXPOSITION DE PRINTEMPS les 3, 4 et 6 mars

au GARAGE DE LA PRAIRIE

toute la journée

R. ROBERT 2316 Les Ponts-de-Martel ☎ 039/37 16 22



PEUGEOT

Découvrez la 806, c'est magique!

157-715340

### OFFRES D'EMPLOI

HOME LES SORBIERS, LE LOCLE, cherche

#### DAME POLYVALENTE

A 50%. Expérimentée pour cuisine et ménage.  
Renseignements: ☎ 039/31 30 45 ou 039/31 29 98 157-715344

### RESTAURANT PIZZERIA

FRASCATI  
Rue des Envoyés LE LOCLE ☎ 039/31 31 41

cherche  
**AIDE-CUISINIER**  
Tout de suite. Sans permis s'abstenir. Téléphoner ou se présenter. 157-715349

### Vous, OK, et personne d'autre

Nous engageons au plus vite un

#### opérateur CNC expérimenté

M. Forino vous renseignera volontiers.

**OK PERSONNEL SERVICE**  
Placement fixe et temporaire  
Votre futur emploi sur VIDEOTEX & OK #  
Av. Léopold-Robert 65 • 2300 Chaux-de-Fonds • 039/23 04 04

L'annonce, reflet vivant du marché

Agrandissement et réfection des locaux de Villers-le-Lac

## Le printemps du Crédit Mutuel

Depuis 1966, à l'initiative de quelques habitants de Villers-le-Lac parmi lesquels Alix Girardot, Jean Prêtre et Antoinette Gabet, le Crédit Mutuel s'est développé dans la cité frontalière des bords du Doubs. A l'instar des caisses Alsaciennes ou des Raiffeisen en Suisse voisine, il est devenu l'établissement bancaire de référence et compte aujourd'hui près de 3000 clients parmi lesquels 1667 sont des sociétaires.

Après la Grande Rue et pendant un moment la rue des Boucheries, le Crédit Mutuel est installé rue Pasteur à deux pas de la mairie depuis 1975. Profitant du déménagement des établissements Fabior, ses voisins, la caisse locale du Crédit Mutuel en a profité pour accroître sa surface d'exploitation. C'était devenu une nécessité compte tenu du développement de l'établissement bancaire mutualiste. Depuis plusieurs années déjà, le directeur Claude Binetruy et ses conseils cherchaient les moyens

de développer la surface d'exploitation. Les 150 m<sup>2</sup> utilisés s'avéraient notoirement insuffisants, la discrétion et les conditions de travail des employés étant de plus en plus difficiles. Avec les nouveaux locaux qui seront officiellement inaugurés ce soir en présence du maire, le conseiller général Claude Vermot, et de M. Alain Maire, directeur régional du Crédit Mutuel, la surface d'exploitation va passer à plus de 250 m<sup>2</sup>. Cet agrandissement qui a nécessité quatre mois de travaux a permis la réalisation de locaux plus fonctionnels avec des guichets plus accueillants et garantissant une meilleure discrétion.

## 210 MILLIONS D'ÉPARGNE

Une des principales améliorations consiste à mettre à disposition des habitants de Villers-le-Lac un guichet automatique de banque qui évitera les longues files d'attente aux guichets. Néanmoins, la banque mutualiste entend bien conserver ses qualités d'accueil, de convivialité, tout en donnant de nouvelles habitudes plus modernes, comme l'utilisation des cartes et le développement des services à domicile.

La caisse de Villers-le-Lac du Crédit Mutuel, qui est en constante progression depuis sa création, s'enorgueillit de ses 3293 clients dont 1667 sont devenus sociétaires en achetant une part sociale. Elle gère 7674 comptes dont 6526 de dépôt contre 1148 de prêt. L'épargne totale collectée lors de l'exercice 94 s'élève à presque 210 millions de francs (+8,2% par rapport à 93), les crédits quant à eux ne progressant que de 4,3% pour atteindre 97 millions de francs. Pour son directeur Claude Binetruy «ces chiffres, au demeurant très bons pour le Crédit Mutuel, sont le reflet de la période difficile que nous avons traversée. Les gens ont constitué une épargne de précaution».

Autre particularité de la caisse de Villers-le-Lac, elle a réalisé 2500 contrats d'assurance pour un chiffre d'affaires de 5,3 millions de francs en 1994.

Avec ses nouveaux locaux rénovés de la rue Pasteur, le Crédit Mutuel qui se définit comme «un partenaire obligé de la vie locale» veut encore mieux rendre service à la population et aux divers acteurs économiques de Villers-le-Lac. Par sa spécifi-

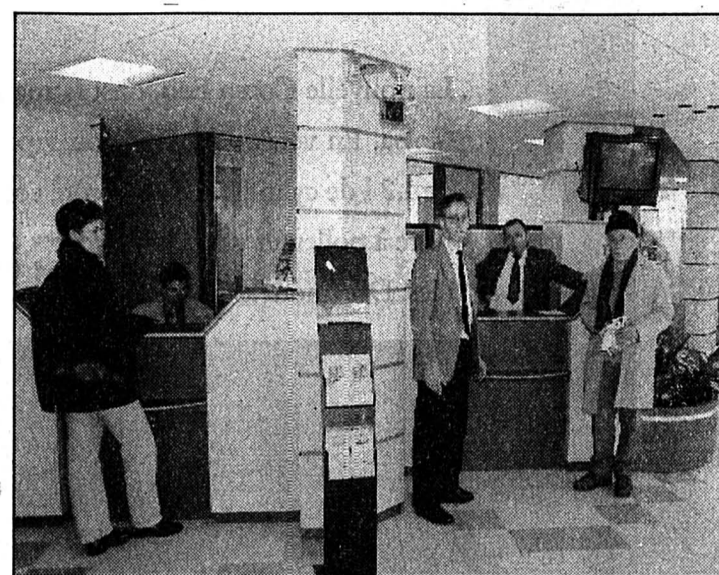

Villers-le-Lac  
Claude Binetruy et son équipe dans leurs locaux agrandis et réaménagés. (Véry)

cité, il permet à chaque sociétaire d'intervenir directement sur son fonctionnement en participant à son assemblée générale ou en devenant membre du Conseil d'administration ou de surveillance. C'est ainsi que vendredi prochain 10 mars se tien-

dra à la Salle des fêtes de Villers-le-Lac l'assemblée générale annuelle qui élira quatre nouveaux conseillers. Et pour que chacun se rende parfaitement compte, la banque mutualiste ouvrira ses portes (pas ses coffres) le samedi 11 de 14 heures à 17 heures. (rv)

## Rédaction du HAUT-DOUBS

Tél: 81 64 03 80  
Fax: 81 64 21 08

Alain PRÊTRE  
Pascal SCHNAEBELE  
Roland VERY  
Denis ROY  
Dominique INGLADA

## BRÈVE

## Belfort

## Ferme incendiée

Deux collégiens de 15 ans ont avoué mercredi avoir mis le feu avec des allumettes à deux importants bâtiments agricoles appartenant à Louis Besançon, agriculteur à Méroux-Moval (Territoire de Belfort). Les 70 génisses ont été sauvées de justesse grâce aux habitants du village. Les deux adolescents devaient être présentés jeudi au procureur de la République. (ap)

## AGENDA

## Morteau

## «Votez couvert»

Le comique Lime revient aujourd'hui et demain au chalet du Tantillon, sur les hauts de Morteau avec un spectacle de circonstance: «Votez couvert». Il interprétera plusieurs sketches dont notamment «Qui le veut mon bulletin?», «Les slogans électoraux», «Visite de l'Élysée» ou encore «La Giscardette». Repas spectacle de 19 h à 20 h 30, spectacle à 21 h 15. Réservations au téléphone 81 67 27 15. (pr.a.)

Journée du timbre samedi et dimanche

## Villers-le-Lac en pince

L'homme a un esprit de collectionneur ou de «conservateur» et dans l'éventail des possibilités de collectionner, celle des timbres a une place de choix. Les philatélistes du Haut-Doubs seront gâtés ce week-end, puisque le club du Collège de Villers-le-Lac a été choisi avec Pirey, près de Besançon, et Bavans pour le secteur de Montbéliard, pour organiser la journée du timbre 1995.

C'est donc samedi 4 et dimanche 5, dans la salle des mariages à la mairie de Villers-le-Lac, que convergeront tous les amateurs de timbres. A cette occasion, une vente anticipée du timbre «Journée du timbre 1995» consacrée au cinquantenaire de la Marianne de Gandon sera or-

ganisée. C'est le général De Gaulle lui-même qui choisit à l'époque cette effigie de Marianne pour le timbre de la libération en 1945. Il comportera cette année une surtaxe au profit de la Croix-Rouge française.

Un bureau de poste temporaire avec oblitération spéciale sera mis en place sur les lieux de l'exposition que le club philatélique du Collège a minutieusement préparée. Parmi les thèmes présentés, les animaux de la savane, le langage des fleurs, les champignons, les poissons, la danse, les papillons et le cosmos U.S.

Cette année, un nouveauté marquera cette journée du timbre, le grand public étant invité à apporter une collection de tim-

bres aux responsables locaux qui pourront donner leurs avis et leurs conseils pour compléter

ou enrichir la collection. Des cadeaux récompenseront les collectionneurs «amateurs» qui au-

ront bien voulu présenter leur collection.

Pour préparer cette importante manifestation, le club de Villers-le-Lac a mobilisé tous ses membres. Une visite à l'exposition sera à coup sur un encouragement pour le travail en profondeur de ce dynamique club philatélique dont la dernière grande manifestation avait été en mai 1993, l'organisation du 51<sup>e</sup> Congrès des sociétés philatéliques de Bourgogne - Franche-Comté. (rv)

● Journée du timbre 1995, samedi 4 et dimanche 5 mars, salle des mariages de la Mairie de Villers-le-Lac, de 9 h à 12 h et 14 h à 18 h.



## PUBLICITÉ

## Les droits aux prestations sont garantis



Par Monsieur Peter Paul Jungo, Président de l'Union Suisse des assureurs privés Vie (UPAV)

Le placement des fonds issus de la prévoyance professionnelle est réglementé par des dispositions strictes. La priorité n'est pas donnée au rendement maximal, mais à la sécurité des prestations. Les évolutions boursières défavorables comme nous en avons connu l'année dernière influent aussi sur les caisses de pension. Les fonds de prévoyance étant placés à long terme, les fluctuations s'équilibrent et la sécurité des prestations n'est pas altérée.

Les assureurs vie ont une grande expérience du placement de fonds issus de la prévoyance, d'une part parce qu'ils gèrent à ce titre plus de 160 milliards de francs pour le compte de leurs propres assurés, d'autre part parce qu'ils gèrent avec compétence, depuis de nombreuses années, plus de la moitié des institutions de prévoyance existantes, auprès desquelles sont assurés près d'un tiers des salariés. Le transfert de la responsabilité à un assureur vie donne à la caisse de pension la garantie que le placement de sa fortune s'effectuera dans les meilleures conditions de rendement et de sécurité.

## 2ème pilier: fiabilité et sécurité

Les prestations de la prévoyance professionnelle offrent-elles toute sécurité? Cette question s'est posée du fait de l'évolution défavorable de la bourse en 1994. En réalité, les fluctuations conjoncturelles n'affectent pas le versement des prestations et la prévoyance professionnelle a fait la preuve de sa solidité en période de récession.

Le système suisse de prévoyance se compose de trois piliers: l'AVS, la prévoyance professionnelle et la prévoyance privée facultative. La fortune du 2ème pilier s'élève à quelque 300 milliards de francs, répartis auprès d'environ 14'000 institutions de prévoyance comprenant près de 3,4 millions d'assurés actifs. Le placement de ces fonds, en particulier de ceux gérés par les employeurs, est régi par des dispositions légales strictes. Relevons, à ce propos, que ces institutions, notamment les compagnies d'assurance vie, n'utilisent pratiquement pas toute la marge de liberté qui leur est accordée pour les placements à risque.

Les caisses de pension sont gérées par un conseil de fondation composé de représentants des employés et des employ-

eurs. C'est à ce conseil qu'il appartient de fixer et de contrôler la politique des placements. Toutes les institutions de prévoyance, y compris celles qui ont une couverture complète auprès d'assureurs vie, sont par ailleurs régulièrement contrôlées par un organe de révision indépendant et qualifié. Enfin, elles sont soumises à une surveillance stricte de l'Etat.

## La sécurité avant le rendement

La tâche principale d'une institution de prévoyance est de pouvoir verser à tout moment les prestations convenues à ses assurés. Elle doit également réaliser un bon rendement des fonds placés, intérêts et dividendes, mais aussi, dans une moindre mesure, faire des bénéfices sur l'achat et la ven-

de des titres ou d'autres biens patrimoniaux. Toutefois, cette dernière activité ne doit pas nuire à la sécurité des placements.

## La surveillance des caisses de pension

Lorsqu'elles accusent des pertes sur leur fortune, les caisses de pension sont tenues d'avertir immédiatement l'autorité de surveillance compétente. Un expert en caisses de pension doit alors procéder à un contrôle. Si une caisse n'est plus en mesure de verser les prestations minimales prévues par la loi sur la prévoyance professionnelle, un fonds de garantie intervient.

Dans les caisses de pension, le conseil de fondation détermine une stratégie de placement équilibrée dont les risques sont raisonnablement calculés. Dans les cas où la prévoyance en faveur du personnel est entre les mains d'un assureur vie, celui-ci assume l'entière responsabilité des placements, qui sont

soumis à une surveillance particulièrement stricte de l'Etat.

## Les fluctuations ne constituent pas un danger

La fortune d'une caisse de pension est sujette à des fluctuations, voire à des pertes temporaires. En général, de telles pertes n'ont qu'une faible incidence à long terme sur les rendements et sur la sécurité des fonds placés, car les mouvements se compensent. Parallèlement, les années où les titres enregistrent une forte croissance de valeur, les caisses de pension constituent des réserves pour fluctuations qu'elles peuvent ensuite utiliser lors des mauvaises années. Les capitaux placés par les assureurs vie peuvent aussi fluctuer, mais leurs variations sont nettement plus faibles.

## Offre aux lecteurs

Les assureurs privés suisses ont produit d'intéressants films vidéo sur les thèmes de la nais-

sance, des secours de première urgence et de la prévention des accidents.

«Journal d'une naissance heureuse», un film destiné aux futurs parents; «S.O.S. - Que faire?», une série de courts métrages sur les secours de première urgence; «La route, scènes de trafic en Suisse», «Mon boguet», «Bonne route, motard!» et «L'invitation d'Albert», quatre films traitant de la prévention des accidents.

Les cassettes vidéo (VHS) peuvent être obtenues au prix de Fr. 20.- la pièce auprès des assureurs privés suisses.

LES ASSUREURS PRIVÉS SUISSES  
GLI ASSICURATORI PRIVATI SVIZZERI  
DIE SCHWEIZER PRIVATVERSICHERUNGEN

Les assureurs privés suisses  
Case postale 3060  
1002 Lausanne

# LA BANDE D

*Corsa Eco, Astra, Astra Caravan et Vectra GL 1.8i: 0,*

La nouvelle **Corsa Eco**, c'est la manière la plus économique de rouler en Corsa. En version hayon 3 ou 5 portes, équipée d'un moteur écologique de 1.2 l de cylindrée. Airbag côté conducteur, prétensionneurs de ceintures, filtre à pollen et vitres teintées. Dès (modèle 3 portes) **Fr. 14'825.-\***

Ne vous méprenez pas sur le prix sensationnel de l'**Astra 1.4i** hayon. Car miniprix n'implique pas dénuement: airbag côté conducteur, prétensionneurs de ceintures, dossiers de banquette arrière rabattables séparément et verrouillage central. A partir de (modèle 3 portes) **Fr. 20'100.-\***



Tous les modèles sont disponibles avec moteur diesel. \*6,5% TVA incl.

## IMMOBILIER

### À VENDRE

Petit immeuble locatif de 2 appartements dont un équipé d'une cuisine agencée, salle de bains et WC séparés, terrasse, un garage double pour camping-car et un grand garage pour camion.

Pour tous renseignements, s'adresser à: **Géranca & Bolliger SA**, avenue Léopold-Robert 12, 2300 La Chaux-de-Fonds, ☎ 039/23 33 77

MEMBRE UNPI 132-767570

A louer au Locle à 2 minutes de la gare

### UN APPARTEMENT DE 3 PIÈCES ET UN DUPLEX DE 3 1/2 PIÈCES

Cuisines agencées. Loyers modérés. Bonne isolation.

S'adresser à: **Gestibail**, gérance immobilière ☎ 039/23 21 64, le matin de préférence 132-767744

### À LOUER Le Locle

Bellevue 10: 2 1/2 pièces avec cuisine agencée et cheminée de salon. Libre tout de suite.  
Bellevue 10: 3 pièces avec cuisine agencée et cheminée de salon. Libre 1er mai.

Garages sis au chemin du Tennis. Libres tout de suite ou à convenir.

Pour tous renseignements, s'adresser à: **Géranca Bosshart-Gautschi**. ☎ 039/23 17 84 132-767712

### APPEL D'OFFRES

Succession vend au plus offrant domaine agricole à proximité de La Chaux-de-Fonds:

- habitation rurale:	379 m <sup>2</sup>
- place/jardin:	320 m <sup>2</sup>
- pré, champ:	79 076 m <sup>2</sup>
- pâturages boisés: 69 127 m <sup>2</sup> , 1889 m <sup>2</sup> ,	23 017 m <sup>2</sup>
- bois:	43 761 m <sup>2</sup>

Pour visite et négociations:

Me Gérard L'Héritier  
avocat et notaire, avenue Léopold-Robert 23-25  
2300 La Chaux-de-Fonds  
☎ 039/23 71 55. Fax 039/23 21 87 132-767478

## DIVERS

# meublorama

## SUPERMARCHÉ DU MEUBLE

# DEMAIN SAMEDI

c'est le jour idéal pour vos achats de meubles à prix réduits

Un choix gigantesque !

Exposition sur 2 étages avec ascenseur

Vente directe du dépôt (8500 m<sup>2</sup>)  
Sur demande, livraison à domicile

AUTOMOBILISTES: dès le centre de Bôle, suivez les flèches «MEUBLORAMA»

OUVERT de 8 à 12 h et de 13 h 30 à 17 h  
Autres jours de 9 à 12 h et de 13 h 45 à 18 h 30. Lundi matin fermé

GRAND P GRATUIT

# meublorama

## MEUBLES-DISCOUNT

### BÔLE (près de la Gare CFF de Boudry)

## F. POZZOLI

Construction d'immeubles  
Tavannes - Sonceboz

**COURTELARY: - Lotissement La Forge**

Appartements neufs dans immeubles résidentiels, situation calme et ensoleillée à 2 min. de la gare.

● Appartements 4 1/2 pièces 105 m <sup>2</sup>	Fr. 235 000.-
● Appartement 5 1/2 pièces duplex 138 m <sup>2</sup>	Fr. 295 000.-
● Garages individuels avec places de parc	Fr. 29 000.-

Equipement de premier ordre.  
Baies vitrées / jardins d'hiver - balcons indépendants - ascenseur - colonnes de lavage dans chaque appartement.

Chaque futur propriétaire choisit l'agencement de son appartement.

Entrée en jouissance: 1er juillet 1995.

Visite d'appartements en cours de finition sur rendez-vous.  
Pour tous renseignements: M. F. Pozzoli,  
Téléphone 032/97 26 42

Equipement Miele

160-17646

**Police-secours:**  
**117**

# DES QUATRE.

Opel propose quatre de ses vedettes à des prix imbattables.

Si l'Astra Caravan bénéficie du même équipement que la berline Astra 1.4i, elle offre en plus un avantage de taille: son énorme coffre, dont la capacité de 1'630 litres le place en tête de sa catégorie. Avec l'Astra Caravan, plus de problèmes de transport. A partir de **Fr. 21'850.-\***

La Vectra GL 1.8i séduit par son rapport qualité-prix. Elle se distingue par son confort de conduite (direction assistée) et son équipement: airbag côté conducteur, radiocassette avec six haut-parleurs, afficheur d'informations et verrouillage central. Dès (modèle 4 portes) **Fr. 24'350.-\***



## Le mot mystère

**Définition: qui tient sous sa protection, un mot de 9 lettres**  
Biffez dans la grille les mots que vous repérez et qui figurent dans la liste ci-dessous. Une fois tous les mots trouvés, il ne vous restera que le mot mystère, que vous lirez de gauche à droite et de haut en bas.

Solution page 8

E	T	E	T	E	E	P	A	T	E	R	E	T	E	E
N	E	I	D	R	A	G	A	E	E	T	U	D	E	T
N	M	U	T	I	E	E	D	I	E	A	O	A	E	I
E	P	O	L	A	G	R	T	G	S	H	L	I	D	R
R	L	L	N	R	A	E	E	R	T	C	C	M	M	E
T	E	L	O	T	M	L	R	E	C	A	T	A	L	H
E	L	T	I	E	U	O	M	N	R	R	R	B	L	S
A	T	M	L	M	C	O	B	E	E	E	A	P	R	E
E	T	S	I	H	E	N	B	O	C	S	H	I	O	D
D	E	S	I	O	D	R	A	A	R	A	O	G	E	N
E	R	E	I	D	E	L	G	M	R	D	R	R	U	C
T	R	O	V	G	O	E	U	E	O	A	U	O	O	A
A	A	R	C	I	N	M	I	R	B	R	M	R	V	M
L	A	N	A	C	T	E	O	A	O	E	N	I	E	P
E	I	R	E	B	A	E	T	D	T	E	S	E	D	E

- |  |   |   |   |
|--|---|---|---|
| <b>A</b> Accord<br>Achat<br>Agence<br>Aloi<br>Ardoise<br>Arrêt<br>Avis<br><b>B</b> Bague<br>Barre<br>Bordure<br><b>C</b> Campé<br>Canal<br>Cloué<br>Corne<br>Craie | <b>D</b> Daim<br>Désolé<br>Détalé<br>Dévoué<br>Dorure<br><b>E</b> Ecumage<br>Egide<br>Energie<br>Epater<br>Etrenne<br>Etude<br>Evité<br><b>G</b> Galop<br>Gardien<br>Gerber | <b>I</b> Grabat<br>Grémille<br>Grotte<br>Ilion<br><b>L</b> Laché<br><b>M</b> Marabout<br>Maréage<br>Méthode<br>Métier<br>Mitard<br>Modiste<br>Morose<br><b>O</b> Orgeat<br><b>P</b> Paille<br>Peine | <b>R</b> Phare<br>Robot<br>Rochier<br>Rodoir<br>Rohart<br>Romance<br>Ruade<br><b>S</b> Sable<br>Saut<br>Signe<br>Simulé<br><b>T</b> Tarpon<br>Temple<br>Traire<br><b>V</b> Vorace |
|--|---|---|---|

roc-pa 170

L'annonce, reflet vivant du marché

## IMMOBILIER

A vendre, région de Martigny (VS) bordure grand axe routier

### IMMEUBLE

Comprenant: café-restaurant-pizzeria, 8 studios (déjà loués à l'année), appartement 7 pièces et chambres indépendantes. Très grand parking.

Ecrire sous chiffre M 36-242107 à Publicitas, case postale 747 1951 Sion 1

Tout de suite ou date à convenir rue de la Fiaz La Chaux-de-Fonds

### A louer STUDIOS

dès Fr. 320.-, plus charges

### APPARTEMENTS 2, 3 et 4 PIÈCES

☎ 038/24 20 07

28-12783

Gesucht in Saignelégier (JU)

### BAULAND/ TERRAIN À BÂTIR

ca. 2500 m². Angebote bitte an Chiffre 37-787538 à Publicitas, Postfach, 4501 Solothurn. 4x4

A vendre à La Chaux-de-Fonds

### BEL IMMEUBLE LOCATIF

constitué de 52 appartements en PPE, plein sud, proche hôpital et stade, situation calme.

Prix: Fr. 3950000.- Rendement 7½% (possibilité de vendre en PPE en vue de la future «Expo Nationale» de 2001, plus value importante).

Faire offre sous chiffre X 17-126718 à Publicitas, case postale 1064, 1701 Fribourg 1.

A louer au Locle

### Appartements 2-3 pièces

entièrement rénovés

### Appartements 2 pièces

très bas prix

S'adresser à:

Gestibail, gérance immobilière

☎ 039/23 21 64

le matin de préférence

132-76745



A louer au Locle rue Mi-Côte 19a

### Appartement 4 pièces rénové

Loyer: Fr. 750.- charges comprises Libre tout de suite

Pour visiter:

RÉGIE IMMOBILIERE

MULLER & CHRISTE

Temple-Neuf 4 2001 NEUCHÂTEL

Tel. 038/24 42 40

MEMBRE

UNPI

28-13557

POURQUOI PAS VOUS?

Donnez de votre sang Sauvez des vies

Police-secours: 117

## FINANCE

**1000**

Adressez à Banque Procrédit, Av. L.-Robert 25, 2301 La Chaux-de-Fonds (08.00 - 12.15/13.45 - 18.00 heures) ou téléphoner au

**039 - 23 16 12**

**BANQUE X procrédit**

Pour un crédit de fr. 5000.- p. ex. avec un intérêt annuel effectif de 15.0% total des frais de fr. 390.40 pour 12 mois (indications légales selon l'art. 3 lettre l de la LCD). - Le crédit à la consommation est interdit lorsqu'il a pour effet de provoquer le surendettement de l'emprunteur - (selon Loi sur la police du commerce du Canton de Neuchâtel)

C/m 8/Fr

Veillez me verser Fr. \_\_\_\_\_

Je rembourserai par mois env. Fr. \_\_\_\_\_

Nom \_\_\_\_\_

Prénom \_\_\_\_\_

Rue \_\_\_\_\_

No \_\_\_\_\_

NPA/Domicile \_\_\_\_\_

Date de naissance \_\_\_\_\_

Signature \_\_\_\_\_

J'autorise la Banque Procrédit à utiliser les indications précitées pour l'examen de cette demande et pour la ZEK.

Neuchâtel: Danys'Bar enflammé, cinéma enfumé

# Cambriolage suivi d'un incendie

Jeudi vers 3 heures du matin, les flammes ont détruit le Dany's Bar à Neuchâtel. Inquiétant scénario: l'incendie aurait peut-être servi à cambrioler le bar, le cinéma Apollo n'a pas été épargné par la fumée. Bouversements dans la programmation (voir encadré).

Incendie intentionnel? C'est en tout cas ce que tendent à démontrer les premières investigations sur le sinistre qui a ravagé le Dany's Bar. Un ou des individus se sont, semble-t-il, laissés enfermer dans le bar où ils ont dérobé le contenu d'une bourse de sommelier. Ils ont ensuite mis le feu à des matériaux inflammables.

Quelles étaient leurs motivations? A l'heure actuelle, l'enquête ne permet pas de déterminer si l'incendie avait pour but d'effacer les traces du cambriolage, où s'il était considéré prioritaire. L'enquête se poursuit.

Si le service d'intervention et

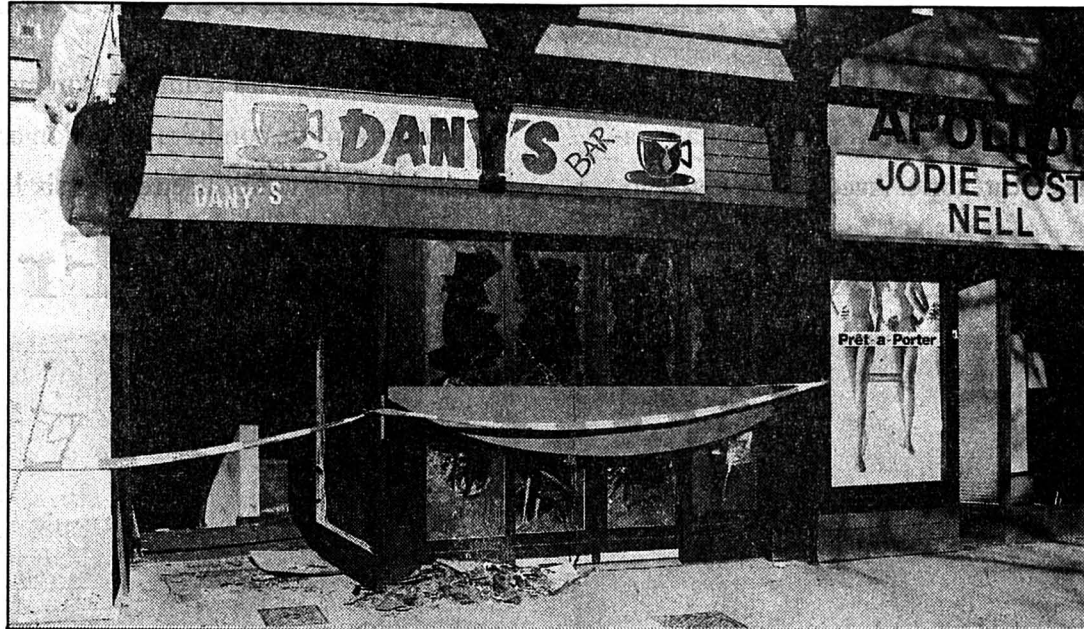

Incendie du Dany's Bar à Neuchâtel

Les premières investigations tentent à démontrer qu'un ou des individus se sont laissés enfermer dans le cinéma pour ensuite cambrioler le bar, avant de lui bouter le feu.

(Henry)

de secours (SIS) a rapidement maîtrisé le sinistre, le cinéma Apollo a subi d'importants dégâts, dans le hall d'entrée notamment. «Simples» dégâts matériels, pensait-on. En fin de ma-

tinée, Raymond Huguénin, gérant du cinéma, imaginait même refaire tourner les bobines en soirée. En réalité, les choses sont plus sérieuses.

Hier dans l'après-midi, une

entreprise spécialisée a déterminé que le dépôt de fumée n'était autre qu'une pellicule de chlorure due à la combustion de matières plastiques. Activé par la ventilation, ce dépôt a contami-

né tout le circuit électronique, les projecteurs (avec des risques de rouille rapide), etc... Donc, les travaux de décontamination prolongeront la fermeture du cinéma jusqu'à la fin de la semaine prochaine.

Enfin, des copies de film ont également été enfumées. Aujourd'hui, elles seront envoyées dans un laboratoire pour être nettoyées. M. Huguénin estime qu'elles pourront être sauvées.

(se)

## Programmes

Très enfumé suite à l'incendie du Dany's Bar, le cinéma Apollo doit bouleverser sa programmation pour les jours à venir. A partir de samedi déjà, et si tout se passe comme ils le souhaitent, les responsables tenteront de transférer au cinéma Bio la projection de «Nel» ainsi que le cycle de six films intitulé «Cinéma au féminin».

Attention: demain, un memento, valable jusqu'à mardi prochain, sera envoyé aux journaux. Puis, mercredi, un nouveau memento précisera à nouveau les choses. (se)

### Rédactions

#### NEUCHÂTEL

Tél: 038/24 34 76

Fax: 038/24 34 67

## AGENDA

### Neuchâtel

#### Se parler entre femmes

Les problèmes auxquels les femmes doivent faire face dans notre société les amènent parfois à douter d'elles. Des groupes d'orientation personnelle pour femmes, dits ORPER, leur permettent de se rencontrer pour réfléchir ensemble à ce qu'elles vivent. Et ce, pour mieux situer les différents rôles qu'elles assument dans le cadre familial, professionnel ou social. Prochainement, au Centre de rencontres, rue du Seyon 2, à Neuchâtel, huit séances seront conduites par deux animatrices, Janine Urfer et Catherine Rousson. Leur rôle sera d'établir un climat de confiance, de favoriser les échanges, veiller à ce que chacune soit entendue dans ses demandes et appuyées dans son évolution personnelle. Ces séances débutent le 15 mars; elles auront lieu tous les mercredis, de 20 h à 22 h. Renseignements: (038) 41 16 09 ou (038) 30 36 52. (comm-se)

### Neuchâtel

#### «L'Atelier» se dévoile et expose

Sis à la rue de l'Hôpital 17 à Neuchâtel, dans un «loft» du centre-ville, «L'Atelier» se veut un nouvel endroit d'exposition furtif et sélectif. Ses expositions, irrégulières, s'espaceront sur des weekends conviviaux. Dès aujourd'hui, et jusqu'au 5 mars, de 19 h à 24 h, et dimanche, dès 14 h, il accueille les dessins et peintures de Cédric Magnin. (comm)

### Vaumarcus

#### La frairie des Olifants

Demain samedi, la Noble confrérie des Olifants du Bas-Lac en Pays de Neuchâtel tiendra sa frairie de printemps au Château de Vaumarcus où se trouve son fief et son cellier. Tout commencera à 16 heures par les épreuves viniques auxquelles sont soumis les futurs intronisés compagnons. La cérémonie sera suivie d'un apéritif servi dans la salle de Justice où auront lieu les intronisations. Un repas, la «dysnée» clôturera la rencontre. (comm)

## Rénovation en douceur au cœur de Neuchâtel

# La Maison des Halles se refait une beauté

Fleuron historique de la Ville de Neuchâtel, la Maison des Halles va se refaire une beauté. Avec les années, ses façades se sont empoussiérées. Une rénovation s'imposait, tout en douceur.

On la retrouve sur toutes les cartes postales de la Ville. Ce serait moche qu'elle finisse par les ternir...

Les derniers travaux d'envergure de la Maison des Halles datent de 1974. La poissonnerie a fait place au restaurant. A l'époque, les restaurateurs avaient choisi de recouvrir les crépis d'une peinture «qualifiée de bonne quant à sa résistance aux agressions en milieu urbain». Et pourtant, «on a constaté un empoussiérement généralisé et assez rapide de ces crépis», explique Patrick Jaggi, des Monuments et Sites.

Il fallait réagir. De concert avec les autorités de la Ville, propriétaire du bâtiment, les Monuments et Sites ont examiné différentes solutions de nettoyage. «On a éliminé tout ce

qui est brutal et on a retenu quelques méthodes douces» dans le but de préserver les éléments polychromes et les ornements de la belle pierre jaune d'Hauterive.

Mais les spécialistes ont constaté que la poussière n'était de loin pas superficielle: au fil des ans, elle a pénétré à l'intérieur de la peinture. «Et cette peinture, contenant un élément synthétique, ne permettait pas d'envisager de remettre simplement une couche de peinture minérale». Agissant ainsi, on aurait compromis la perméabilité de la future couche, essentielle pour la bonne conservation de la pierre.

La solution consistera à préparer un support apte à recevoir une couche de peinture minérale. Des échafaudages ont été montés mardi passé. Les premiers essais pourront démarrer tout prochainement, en commençant par la façade sud.

L'histoire de la Maison des Halles, joyau de l'architecture de la Renaissance, est des plus riches. Impossible ici d'en retra-

cer tous les jalons. Un détail mérite cependant d'être rappelé. La silhouette actuelle du bâtiment est l'œuvre de Laurent Perroud, maître maçon et bourgeois du Landeron. Nous sommes dans les années 1570.

Depuis, la maison a été consolidée, rénovée. Et, au début du siècle, rappelle Patrick Jaggi, «il y a eu tout un débat de spécialistes sur l'opportunité d'éliminer ou non les badigeons de chaux sur la pierre». Les tenants de l'élimination l'ont emporté. Et c'est ainsi que le chaulage qui recouvrait les pierres a disparu. «A l'époque, les pierres étaient badigeonnées: c'était une protection, mais l'architecture s'exprimait aussi par le peintre qui enrichissait l'ornementation en rehaussant les petits mascarons avec des couleurs».

Actuellement la pierre est à nu. Va-t-on la recouvrir? Non car, jusqu'à présent, les imprégnations modernes se sont révélées peu convaincantes, modifiant par trop la structure de la pierre. S.E.

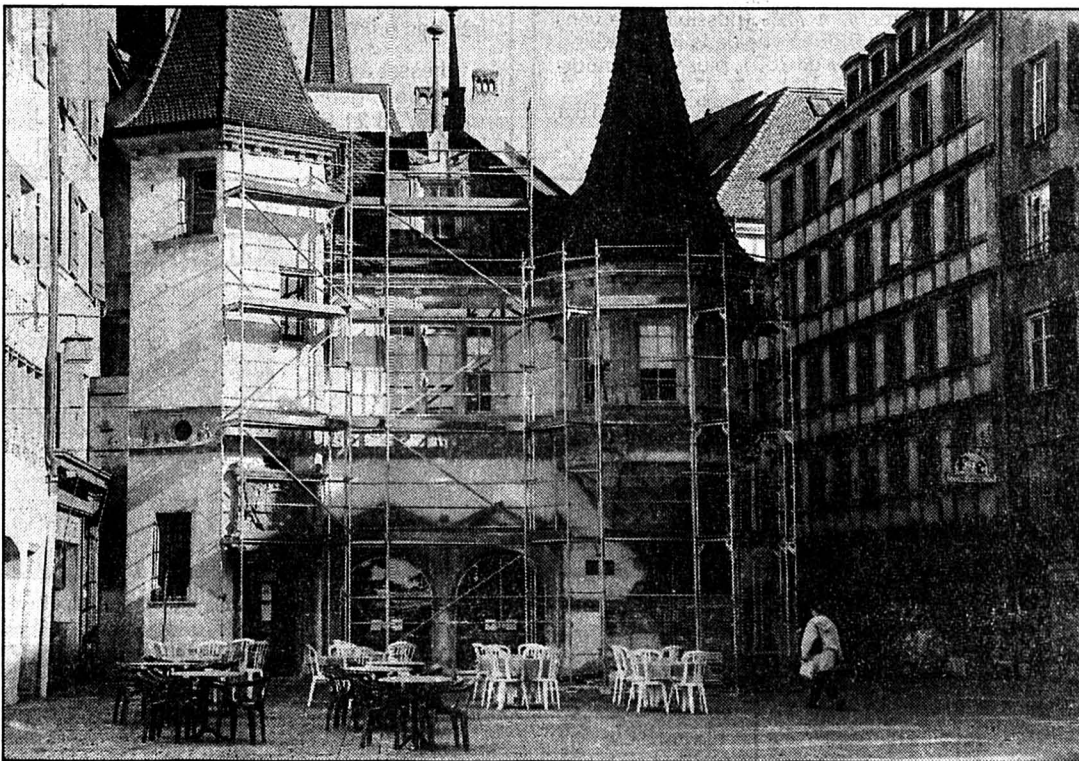

La Maison des Halles

Vingt ans après les derniers travaux d'envergure, façades et crépis de cet illustre monument méritaient d'être rafraîchis. (Henry)

## Tribunal de police de Neuchâtel: incendie La pointe de l'iceberg

L'incendie de la rue de l'Hôpital 4, survenu en mars 1994, a ressurgi, hier, devant le Tribunal de police de Neuchâtel. L'enjeu des débats n'était que la pointe de l'iceberg: une éventuelle amende de 50 francs, en regard de 5,3 millions de francs de dégâts. Affaire pénale minime sur fond de bataille d'assurances.

Le gérant du magasin sis à l'époque au pied du bâtiment rue de l'Hôpital 4, a-t-il commis une infraction au règlement de police de la ville de Neuchâtel en déposant une série de cartons la veille du jour de ramassage des ordures? Comparaisant hier devant le Tribunal, il a expliqué qu'il n'avait pas d'autre solution: le ramassage se faisait à 8 h alors que son magasin ouvrait à 9 h. Ce matin-là, un brasier enflammé tout le pâté d'immeubles.

L'enquête a révélé que l'origine de l'incendie était dû à un acte de malveillance: dans la nuit, des gens se sont emparés des cartons auxquels ils ont bouter le feu. A ce propos, le juge d'instruction porte de sérieux

soupçons sur des individus, sans pour autant détenir de preuves.

En date du 7 mars, la police locale effectue une tournée de contrôle. Son rapport aboutit à 47 dénonciations! C'est dire si la pratique de déposer les ordures, la veille du jour de ramassage est courante. «Il fallait une tête de Turc là où les autorités font preuve de laxisme coupable», a martelé la défense. L'avocat a demandé l'acquiescement au bénéfice de l'erreur de droit ou de l'erreur de fait. Puis il a rajouté: «Mon client est d'ailleurs poursuivi sur plainte, un plaignant qui souhaite obtenir la preuve d'une infraction pour asseoir ses prétentions civiles». Le fond de l'affaire est là: une bataille d'assurances. L'Etablissement cantonal d'assurance incendie (ECAI) a versé 5,3 millions. Puisqu'il s'agit d'un organisme indépendant mais étatique, l'Etat s'est porté partie plaignante dans cette affaire. Son mandataire a plaidé la culpabilité du gérant. Il en va de 50 francs. Une petite amende qui pourrait avoir de grandes conséquences. Le Tribunal rendra son jugement le 16 mars. (se)

## La pêche dans le canton en 1994

# Bilan contrasté

En matière de pêche, l'année 1994 présente un bilan pour le moins contrasté. C'est ce que relève le Service cantonal de la chasse et de la pêche, rapport à l'appui.

En 1994, le lac de Neuchâtel comptait 15 pêcheurs professionnels, 288 pêcheurs amateurs représentant 241 permis de 2e classe (traîne) et 47 permis de 3e classe (lignes au lancer). Au niveau des prises effectuées dans le lac durant l'année écoulée, les perches ont augmenté de 12.772 kilos à 18.765 kilos. Avec 1357 kilos, les prises de l'omble chevalier ont en revanche légèrement diminué (1827 kilos en 1993), tandis que la truite a connu une augmentation de 61%. Même augmentation en ce qui concerne les prises de brochets où l'on est passé de 4849 kilos en 1993 à 7879 kilos l'an dernier. Ces aug-

mentations ne doivent cependant pas masquer la réalité de la pêche professionnelle: avec un total de 232.113 kilos, le rendement de 1994 a été de 16% inférieur à celui de 1993. Un résultat dû essentiellement à la baisse importante constatée dans les prises de bondelles: de 123.104 kilos en 1993, on est passé à 74.036 en 1994. Dans les rivières du canton, à l'exception de l'ombre dont les prises ont augmenté de 42%, on a constaté une diminution du nombre de prises de truites (17.072 truites prélevées contre 20.284 en 1993). Même mouvement dégressif dans la Haute Areuse (-10%), les gorges de l'Areuse (-6%) et dans la Basse-Areuse (-14%). A l'exception du Seyon, où une augmentation de 17% a été relevée, tous les autres cours d'eau ouverts à la pêche ont connu des prises en diminution. (cp)

Mordu mardi par deux dogues allemands à Saint-Sulpice

## Le petit Kevin se remettra

Le petit Kevin, 8 ans, mordu par des dogues allemands, mardi, à Saint-Sulpice, se trouve dans un état stationnaire au CHUV, à Lausanne. Griffé à la face, mordu à l'épaule gauche et dans le dos, il a subi une longue intervention chirurgicale, un rein ayant été touché par la puissante mâchoire de l'un des chiens.

Kevin est orphelin de père, ce dernier est décédé alors qu'il purgeait une longue peine de détention. L'enfant vit au Val-de-Travers, avec sa mère, D. S., 28 ans, d'origine alémanique. C'est un enfant gentil, bien élevé, un peu isolé à l'école, car sa mère lui parle en allemand, ce qui ne facilite pas sa compréhension en classe. L'enfant reste souvent seul quand sa mère travaille ou qu'elle fait de l'équitation. Elle possède une jeune dogue allemande. Elle a occupé différents emplois de sommelière au Vallon et habité tour à tour à Saint-Sulpice, dans la «Maison Blanche», un peu à l'écart, à la sortie du village, puis à Fleurier et à Couvet d'où elle vient de repartir pour retourner à Saint-Sul-

pice dans cette «Maison Blanche» que les villageois appellent la «maison des drogués».

C'est un immeuble vétuste, ancienne hoirie, vendu puis revendu à plusieurs reprises au plus fort de la spéculation immobilière de ces dernières années. Il est resté sur les bras du dernier acheteur. Le bel aspect extérieur trompe sur l'état des cinq logements de l'immeuble. La location est donc difficile. Le tournus des locataires est rapide et très varié. La police est intervenue à plusieurs reprises pour effectuer des contrôles d'identité. Les voisins n'ont pas à se plaindre de cette maisonnette de la marge.

L'actuel compagnon de D. S., un habitant de Travers, P. H., loue également un petit appartement dans l'immeuble. Ancien employé de la SBS à Pesieux, il a tenu un commerce à Neuchâtel puis un café aux Verrières, sans succès, en raison de son manque de professionnalisme et... d'ardeur au travail! Capitaine à l'armée, il a été privé de commandement pour une affaire embrouillée d'absence. Il est actuellement inscrit au chômage, officiellement domicilié à Travers, chez sa mère, mais on le voit généralement à Saint-Sulpice, au volant de sa Mercedes. Il possède deux dogues allemands, bien

dressés et soignés normalement. Des bêtes qui n'ont jamais posé de problème et qui séjournaient souvent à Travers, des semaines entières, bien nourries et choyées par la mère de H.

## EN PROMENADE

Mardi après-midi, D. S., son compagnon et Kevin sont partis en promenade avec les trois dogues tenus en laisse, comme d'habitude, ce que confirment les agriculteurs du voisinage.

Au retour, en fin d'après-midi, Kevin et la paire de dogues de H. sont restés seuls un quart d'heure à vingt minutes dans le logement de H. qui était descendu à l'étage inférieur chez sa compagne.

Il sera vraisemblablement difficile d'établir la suite de quel incident un des deux chiens a brusquement réagi, peut-être suivi par l'autre, selon un dresseur expérimenté. Il aura suffi, par exemple, pure hypothèse, que l'enfant par inadvertance marche sur la queue de l'une des bêtes pour que celle-ci, effrayée et sous l'effet de la surprise, instinctivement se retourne et morde.

La puissante mâchoire d'un dogue peut atteindre une tonne de pression chez un grand sujet adulte, selon un éleveur. La disproportion de la réaction tient

dans le rapport entre la force d'un molosse qui peut peser de 60 à 80 kilos et la fragilité d'un enfant de huit ans.

## DES BÊTES TRÈS CONVIVIALES

Les propriétaires de dogues allemands sont unanimes à confirmer que ce sont des bêtes généralement très conviviales. Ce sont des animaux puissants qui n'ont rien à craindre de personne. Trubka, célèbre dompteur, incorporait des dogues allemands dans un numéro de dressage comportant une variété de fauves. Tout est affaire de dressage, évidemment, mais les propriétaires de cette race pensent tous, néanmoins, qu'on ne laisse jamais un enfant de huit ans seul avec un chien pesant trois ou quatre fois son poids.

Toutes les spéculations sont vaines s'agissant des circonstances du drame et de la soi-disant «férocity» des deux dogues. A preuve, il ou ils, ont vraisemblablement mordu dans un réflexe de défense instinctif, suppose un maître-chien expérimenté, puis ils sont restés tranquillement couchés à côté de l'enfant blessé qui perdait son sang en abondance, ce qui ne les a nullement excités.

A la découverte de la scène, H. a rapidement constaté l'im-

portance des blessures en passant sa main sous le corps de l'enfant pour le transporter sur un lit, car sa main était pleine de sang. Il a eu la présence d'esprit de ne pas bouger le petit blessé et d'alerter rapidement le «Service de l'ambulance du Val-de-Travers», basé à Couvet, qui à son tour a alerté la REGA, comme cela se fait systématiquement dans les cas graves. L'enfant a été mis en coma artificiel, il y était maintenu, hier, au CHUV.

Contrairement à ce qu'a déclaré l'officier de la police cantonale, M. Nicati, ce ne sont pas les policiers mais H. lui-même qui a conduit ses deux dogues chez le vétérinaire de Couvet pour les faire euthanasier sur-le-champ et en sa présence, surmontant la confusion de ses sentiments avec la peine que tous les propriétaires de chiens imaginent aisément.

## COUPER COURT AUX RUMEURS

Les précisions que nous donnons (trop?) et qui entourent ce drame ont pour seule raison de couper court aux rumeurs diverses qui enflent depuis mardi. L'événement est suffisamment cruel pour tous ceux qu'il touche sans qu'il soit nécessaire de le rendre plus pesant encore.

G.Bd.

## Rédactions

VAL-DE-RUZ  
Tél: 038/53 16 46  
Fax: 038/53 43 31  
VAL-DE-TRAVERS  
Tél: 038/61 38 77  
Fax: 038/61 36 82

## AGENDA

## Le Pâquier

## Animation à la forge

La Fondation de la forge du Pâquier a tenu récemment son assemblée et en a profité pour préparer plusieurs animations. Il faut noter que, ce mois, trois mercredis soir seront consacrés à un cours de soudure donné par Denis Jacot, un samedi entier à une initiation à la ferronnerie pour tous, par Johnny Burger. André Brauen venant compléter ce programme printanier les 5 et 8 avril, également avec de la ferronnerie. En avril, la Fondation met sur pied une journée de corvée pour l'entretien du bâtiment de la forge, et, en mai, une excursion est prévue à La Sarraz, avec la visite du château et du Musée du cheval de cette localité. En automne, une animation est programmée, comprenant entre autres un marché de vieux outils. Il est bien entendu nécessaire de s'inscrire pour toutes ces journées auprès de Charles Brunner, au Pâquier. Ce-lui-ci peut également donner tous les renseignements nécessaires. C'est une année intéressante qui s'offre à tous les amateurs d'artisanat et tous les intéressés à ce vieux métier qu'est celui de forgeron. (fp)

## Tête-de-Ran

## Grand prix de snowboard

Vendredi dernier, une cinquantaine de participants et de participantes étaient au rendez-vous à Tête-de-Ran pour la première course du grand prix de planches à neige 1995 de La Bosse. Cette manche s'est déroulée avec d'excellentes conditions d'enneigement et une chaleureuse ambiance. Le deuxième acte a lieu ce soir dès 19 heures. Les inscriptions se font sur place, à la buvette de l'hôtel de Tête-de-Ran. Les participants sont répartis dans trois catégories: jeunesse mixte jusqu'à 15 ans, juniors D et H de 16 à 20 ans, et seniors mixte de 20 ans et plus. Etant donné que ce grand prix se déroule en trois courses et que seulement les deux meilleurs résultats sont pris en considération pour le classement final, chacun a encore sa chance de gagner. Renseignements: Jean-Pierre Besson, (038) 534.933. (mh)

Val-de-Ruz: le transport nocturne pour les fêtards n'a pas la cote

## On renonce progressivement

Organiser un transport nocturne pour les fêtards coûte trop cher. Et trop peu de jeunes en profitent. Précurseur en la matière dans la région, Val-de-Ruz Jeunesse y renonce. Samedi, les danseurs rentreront à pied, à vélocoteur ou en voiture.

Malgré toute leur bonne volonté, les organisateurs de soirées disco au Val-de-Ruz doivent déchanter. Les transports nocturnes destinés aux jeunes danseurs n'ont pas la cote. Dans ces conditions, la plupart des sociétés ont déjà renoncé à la location d'un véhicule de la compagnie locale de transports publics (VR). Dernière en date à avoir pris cette décision: Val-de-Ruz Jeunesse. Pourtant, l'association a été la première à offrir un tel service. Le peu d'intérêt manifesté les jeunes et, surtout, la réalité des finances a rattrapé l'idéal.

Dimanche dernier, à 3 h 30, la disco du FC Dombresson ferme ses portes. Le bus des VR, lui, rentre au dépôt. Lors des trois courses qu'il a effectuées cette nuit-là (à 1 h, 2 h, et 3 h), il a en tout et pour tout ramené à peine cinquante personnes. Pourtant, les organisateurs de la soirée ont enregistré quelque 240 entrées payantes. Une fois de plus, le bus nocturne n'aura pas remporté un succès fou. Et dire que le FC a déboursé 400 francs pour la location du véhicule (avec chauffeur). Il n'est donc pas certain que la société offre une nouvelle fois ce genre de service. Elle avait d'ailleurs déjà hésité cette année, comme le confirme Patrice Philot, caissier du club: «Nous nous trouvons à chaque fois devant le même dilemme. Si ce service permet d'éviter ne serait-ce qu'un seul accident nous en serions très heureux, car la vie n'a pas de prix. Mais, bien que je sois un partisan de cette offre, je me demande si ces transports ne nous permettent pas simplement d'avoir bonne conscience. Vaut-il la peine de dépenser une telle somme pour si peu de gens?»

Ce samedi, à Chévard, aucun véhicule ne se trouvera aux abords de La Rebatte. Pourtant,

c'est Val-de-Ruz Jeunesse, précurseur en matière de transport nocturne, qui organise une soirée disco. Pour la première fois depuis trois ans, l'association renonce à offrir un bus. Une décision qu'elle n'a pas prise de gaîté de cœur, comme le confirme le président de Val-de-Ruz Jeunesse, Gilles Cuche: «Nous étions très fiers d'avoir été les premiers à proposer ce service. Le fait d'y renoncer nous gêne, mais nous devons nous plier à la réalité des finances. Quatre cent francs pour transporter quelques dizaines de personnes, c'est tout de même cher payé».

L'amertume prédomine dans la voix de Gilles Cuche: «Nous avons toujours essayé de faire quelque chose pour la jeunesse. Avec ce transport, nous permettons à quiconque de venir à nos discos et, surtout, nous tranquillisons les parents. Je ne comprends pas pourquoi les gens ne profitent pas de cette aubaine, surtout ceux qui habitent sur le trajet du bus».

## LE SERVICE EST TROP CHER

L'association a besoin du bénéfice qui découlera de la soirée de samedi pour financer en partie un week-end de ski auquel participeront quelque 30 jeunes gens et jeunes filles. Or, le coût de location d'un bus représente gros-

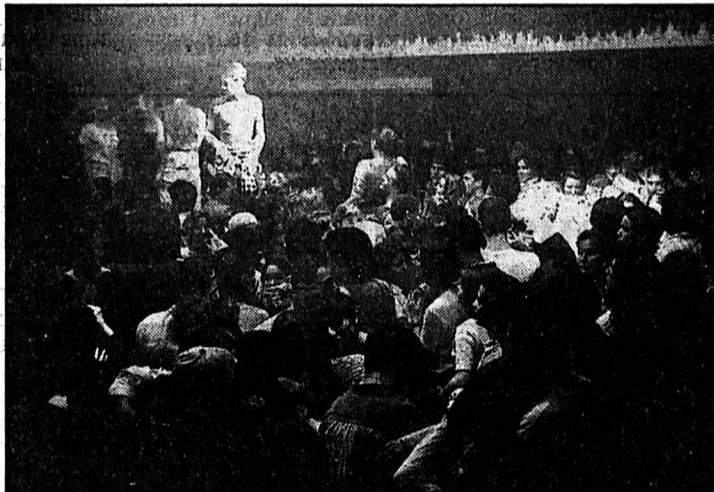

Discos au Val-de-Ruz

Transports nocturnes: trop peu de jeunes en profitent. (E)

so modo entre 15 et 20% du gain réalisé avec une disco.

Le prix imposé par les VR est souvent montré du doigt. La compagnie n'est pourtant pas insensible à l'aspect social de la démarche et, par là, fait déjà un petit effort en faveur des sociétés (voir notre encadré).

Si l'édition 1995 de la disco de Val-de-Ruz Jeunesse ne comprendra donc pas de service de bus, Gilles Cuche assure toutefois que cette mesure n'est que provisoire: «Nous interrogerons les jeunes qui viendront à notre soirée. Ce sera à eux de nous

montrer que ce bus répond véritablement à un besoin. Le cas échéant, nous ne manquerons pas d'offrir à nouveau ce service».

Tant du côté du FC Dombresson que de celui de Val-de-Ruz Jeunesse, on a toujours refusé de majorer les prix pour financer le bus. L'éventualité de faire payer les usagers n'a jamais été d'actualité non plus. Malgré ces efforts en faveur de la jeunesse régionale, le bus n'a pas réussi à faire sa place dans les habitudes des fêtards. Ph. R.

## Une solution pourrait être trouvée

Lorsqu'une société locale souhaite organiser un bus nocturne pour les fêtards, elle s'adresse souvent aux Transports du Val-de-Ruz (VR). Pour la somme de 400 francs, ceux-ci mettent à disposition un véhicule et un chauffeur qui effectuera trois courses (1 h, 2 h et 3 h). Mais le prix fait grincer beaucoup de dents au sein des organisateurs de soirées.

Michel Zahnd, chef d'exploitation des VR, relève pourtant que ce montant est inférieur à celui qui devrait être facturé: «Nos tarifs de nuit prévoient une facturation de 200 francs l'heure. En l'occurrence, nos chauffeurs travaillent souvent trois heures, car ils peuvent être amenés à faire le tour du Val-de-Ruz. Pour cette raison, les sociétés bénéficient, sans le savoir, d'un prix spécial».

Cela dit, la compagnie pourrait éventuellement revoir ses prix, comme le précise Daniel Reymond, chef d'exploitation des Transports régionaux neuchâtelois (TRN), dont dépendent les VR: «Le montant de la location n'a jamais fait l'objet d'une discussion. De par l'aspect social de l'initiative, nous pourrions participer à ces transports dans un contexte de marketing, de publicité et autre parrainage».

Selon Daniel Reymond, un simple tour de table permettrait probablement de trouver une solution: «Tout est possible, notamment si un calendrier des manifestations était établi par les sociétés. Actuellement, nous intervenons au coup par coup. Un procédé qui perturbe à chaque fois nos plans de travail. Or, une planification permet toujours d'effectuer quelques économies». (phr)

Saint-Sulpice

## Décès d'une personnalité

Figure caractéristique du village de Saint-Sulpice, Richard Jornod a été porté en terre lundi dernier. Né le 7 juin 1918 dans une famille de paysans, au lieu-dit Vers-chez-le-Bois sur Travers, il aimait à rappeler que ce hameau a été une des premières régions habitées du Val-de-Travers.

Sa scolarité terminée, M. Jornod débute, à 20 ans, un apprentissage d'employé de commerce au bureau communal de Travers. Après avoir été administrateur du Pâquier, dans le Val-de-Ruz, il revient dans son Vallon chéri en 1946 et succède à Charles Magnin au sein de l'administration de Saint-Sulpice. C'est le début d'une carrière faite de dévouement, d'engagement total et de service envers son prochain, qui le conduira à devenir, de nombreuses années durant, membre du législatif et de l'exécutif.

En tant qu'administrateur, M. Jornod a passé d'innombrables soirées à verbaliser les séances politiques. Il avait le don, avec sa superbe écriture, de rédiger pendant le déroulement même de l'assemblée. La réunion terminée, le procès-verbal l'était aussi. Et sans ratures. Toutes ces soirées prises, c'était un peu ses loisirs passés au travail.

D'une disponibilité exemplaire et organisateur né, Richard Jornod était très sollicité. Sa compétence a fait merveille au sein de la Commission scolaire, au sein du ski-club et on ne compte plus les services rendus aux sociétés du village, sans pour autant qu'il soit membre de celles-ci. C'est également à M. Jornod que Saint-Sulpice doit sa fête patriotique du 1er Mars, dont la 40e édition s'est tenue cette semaine. Pendant ses 35 ans à l'administration de Saint-Sulpice, Richard Jornod a vu défiler 27 conseillers communaux. En 1981, à 63 ans, il prend une retraite bien méritée, mais ne cesse point d'être actif en effectuant de nombreuses tâches bénévoles, au Club des loisirs notamment. Il était également le correspondant, fort précieux, de notre journal. (mdc)

Le Conseil régional se soucie de l'avenir de Bellelay

## But culturel abandonné?

Ainsi que nous le signalions brièvement dans une précédente édition, le Conseil régional se préoccupe grandement de l'avenir de la Clinique et du domaine de Bellelay. Il aura son mot à dire sur la question, puisqu'il est consulté sur l'éventuelle installation d'une clinique de gérontopsychiatrie dans l'ancienne abbaye.

Soucieux de ce qu'il adviendra de Bellelay, clinique d'une part et domaine de l'autre, le Conseil régional avait demandé au gouvernement bernois de l'informer en détail de cette question, sachant que plusieurs études ont été menées, ces dernières années, par divers organismes visant à définir une solution à long terme.

### MM. ANNONI ET FEHR SE DÉPLACENT

Le gouvernement a satisfait la requête régionale, en déléguant son président, le conseiller d'Etat Mario Annoni, et son collègue Hermann Fehr, tous deux accompagnés de plusieurs collaborateurs, notamment du délégué au projet «Promotion Bellelay», Joseph Flach, ainsi que du directeur de l'Ecole d'agriculture de Loveresse, Daniel Geiser.

Toutes ces personnes ont présenté au Conseil régional la situation actuelle et les solutions envisageables, pour sauver tant

les bâtiments historiques que le domaine agricole de Bellelay.

En ce qui concerne le domaine agricole, plusieurs groupes de travail sont actuellement à l'œuvre pour proposer des solutions. Le Conseil régional, bien représenté dans ces organes, est tenu au courant régulièrement de l'avance des travaux et interviendra au moment opportun.

### LES AINÉS SUR PLACE?

Au sujet de la clinique psychiatrique en soins aigus par contre, rappelons que le gouvernement bernois a décidé fermement, l'année dernière, qu'elle serait décentralisée. Une décentralisation qui passera par la création de trois unités distinctes, en différents endroits du Jura bernois et notamment à Saint-Imier.

Mais quant à l'aménagement envisagé d'une clinique de gérontopsychiatrie dans les bâtiments historiques, il appartiendra au Conseil régional de se prononcer durant sa prochaine séance. Ce projet suscite rappels de vastes discussions dans la région, car sa réalisation impliquerait bien évidemment que l'on abandonne l'idée née voici quelques années de consacrer tout le complexe de Bellelay à des activités culturelles diverses, en y créant par exemple un centre à vocation internationale. Une affaire à suivre, donc.

### N16, TÉLÉPHONES ET EXPO 2001

Le Conseil régional s'est également penché sur les diverses questions liées à la Transjurane. Suite à la séance d'information organisée le 10 février dernier



Bellelay

L'avenir de l'ancienne abbaye passera-t-il ou non par la culture?

(Marcel Gerber)

par la Direction bernoise des travaux publics, il a chargé un groupe de travail interne d'élaborer une prise de position déterminant d'une part ses relations avec les autorités cantonales, d'autre part sa politique en matière de construction et d'aménagement des routes nationales dans la région.

Et le Conseil régional de souligner qu'il s'agit surtout, pour lui, de veiller à ce que l'achève-

ment des routes nationales N16 et N5 ne subisse aucun retard et que soient pris en compte les intérêts légitimes des régions concernées.

Par ailleurs, le Conseil régional partage l'avis du gouvernement et compte donc lui aussi sur les PTT pour que toutes les communes du Jura bernois soient raccordées, dès 1996, à un seul et même indicatif téléphonique, à savoir le 032.

Quant à l'attribution de l'Ex-

position nationale au projet dit «des Trois Lacs», le Conseil régional ne cache pas sa satisfaction. Plus avant, conscient des retombées importantes que cette manifestation aura pour le Jura bernois et la région biennoise, le Conseil souhaite être intégré dès à présent à la réalisation du projet. Il a entrepris des démarches dans ce sens.

(de-comm)

Rédaction  
du JURA BERNOIS  
Tél: 039/44 18 00  
Fax: 039/44 17 07

Dominique EGGLE

### BRÈVE

#### Saint-Imier

##### Bureau de vote

En vue des votations fédérales et cantonales du 12 mars prochain, le Conseil municipal a nommé les personnes suivantes à la présidence et à la vice-présidence des bureaux de vote: pour le village, Maurice Baumann, président, et Frédy Andrey, vice-président; aux Cerneux-Veusil, Daniel Oppliger, président; aux Pontins, Heinz Baumann, président. (cm)

### AGENDA

#### Courtelay

##### Ce soir: intéressante conférence-débat

L'Emulation, section Erguël, propose ce soir vendredi 3 mars (20 h 15, Centre communal de Courtelay) une fort intéressante conférence intitulée «Un délégué CICR... Qui est-ce?». A cette occasion s'exprimeront Roland Sidler, un enfant de Courtelay, qui est délégué CICR justement et chef du secteur média, ainsi que Paul-Henri Morard, porte-parole du Comité international de la Croix-Rouge. Entrée libre. (comm)

#### Saint-Imier

##### «Atelier-découverte» pour les enfants

Rappelons qu'à l'occasion de l'exposition de Zuzana Fejfarova, le CCL propose, en collaboration avec cette artiste, un «Atelier découverte» ouvert à tous les enfants en âge scolaire. Le centre offre aux enfants une activité autour du travail de préparation d'un tableau, et de la création proprement dite. Cet atelier se déroulera les samedis 11 et 25 mars, de 14 à 16 h. L'inscription, obligatoire, devra se faire jusqu'au lundi 6 mars, au Centre de culture et de loisirs, rue du Marché 6, tél. 41 44 30. (comm)

#### Tramelan

##### Venez danser!

La caravane des thés dansants emmenée par Pro Senectute Jura bernois mettra le cap sur Tramelan, le mercredi 15 mars prochain. C'est au restaurant de l'Union que danseuses, danseurs et toutes les personnes désirant passer un moment agréable aux sons de l'accordéon, se retrouveront de 14 h 30 à environ 17 h. Pour tout renseignement: Pro Senectute Jura bernois, Tavannes, tél. 032 91 21 20. (comm)

Saint-Imier: le bonjour des élèves

## Ski sous le soleil

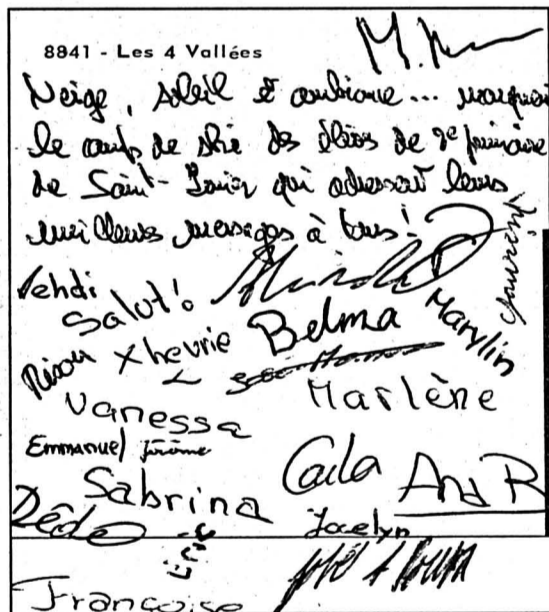

Les élèves de 8e année vivent cette semaine un camp de ski formidable, il n'y a pas à en douter à

la lecture de leur carte postale, qui parle de neige, de soleil et d'ambiance chaleureuse. Une

carte à travers laquelle ils saluent cordialement tous les lecteurs de L'Impartial. Dont acte. (de)

Saint-Imier: pour les enfants et les ados

## Le Théâtre des Lunes

Outre l'«Atelier découverte» des 11 et 25 mars (voir ci-contre), le Centre de culture et loisirs propose, cette fin de semaine, un spectacle destiné en priorité aux enfants et adolescents.

«Tunnel 13», une pièce présentée par le Théâtre des Lunes, est effectivement un spectacle qui s'adresse certes à tous, mais d'abord aux enfants dès 9 ans et aux adolescents.

Treize ans, des lunettes, des baffes, de petites jambes sous un cœur trop gros: c'est la fugue. Victor fuit la civilisation et ses injustices, pour trouver refuge dans les couloirs froids et humides du métro, vingt mètres en-dessous des rues de New York.

Peu à peu, il y crée une île souterraine, irréelle, accueillante, originale, à son image en fait. Jusqu'au jour où il apprend que le tunnel sera rénové. Pour Vic-

tor tout s'effondre alors. Qu'advient-il de lui? Est-il prêt à regagner le monde qu'il a fui jadis?

Présenté donc par le Théâtre des Lunes, ce spectacle d'une heure est tiré d'une pièce librement adaptée du roman «Le Robinson du métro», signé Felice Holman. (comm-de)

● **Dimanche 5 mars, 17 h, salle Reine Berthe du Relais culturel d'Erguël.**

Courtelay: Club athlétique en assemblée

## Un excellent bilan pour l'année 1994

A l'occasion de sa récente assemblée annuelle, 24e du nom, le Club athlétique a notamment tiré le bilan de 1994, qualifié d'excellent à tous points de vue, et élu son nouveau président.

Ainsi que nous l'annoncions hier, illustration à l'appui, cette assemblée fut la dernière que présida Paul-André Schwab, membre fondateur, qui a cédé ce poste à Bernard Lovis. M. Schwab demeure pourtant très actif au sein du CAC, c'est bien clair, puisqu'il va notamment préparer la publication marquant le 25e anniversaire de la société.

En remerciement de son dévouement et de l'énergie qu'il a dépensée sans compter pour le développement régional de l'athlétisme, le CAC a nommé P.-A. Schwab président d'honneur.

### LE SUCCESSEUR IDÉAL

En Bernard Lovis, le CAC a trouvé le successeur idéal de Paul-André Schwab. Entré au club en 1976, il lui a beaucoup apporté, en tant qu'athlète d'abord - spécialiste du 800 m, il détient de surcroît le record du CAC sur 1000 mètres - puis comme membre du comité et entraîneur; dans cette dernière activité, ses plus beaux succès furent sans conteste les deux titres nationaux juniors de son frère Jacky, sur 5000 mètres et en cross.

Denis Perrin quittant cet organe pour raisons professionnelles, l'assemblée a élu deux nouveaux membres au comité, à savoir Laurent Pantet, athlète chevronné et rédacteur du journal du club, et Jean-Philippe

Santoni, spécialiste de triathlon et responsable éducatif au Home d'enfants.

### RÉCOMPENSES ET COUP DE CŒUR

Pour avoir siégé durant huit ans au comité ou pour 20 ans de sociétariat, cinq membres ont été nommés membres honoraires, à savoir Marc Froidevaux, Daniel Oppliger, Olivier Petitjean, Philippe Steinemann et Denis Wüthrich.

Par ailleurs, un cadeau a été remis aux entraîneurs et athlètes suivants, qui se sont particulièrement distingués en compétition: Raphaël Monachon et Fabien Ryser, les hurdlers, l'équipe de relais olympique formée de Catherine Vuille, Christel Méritlat, Noémie Sauvage et Sandrine Rohrer, ainsi que Josiane Amstutz, Laurent Pantet, Julien Hostettler et Julien Vuilleumier.

Quant au «coup de cœur», il s'adressait à deux clubistes fidèles et efficaces, Nathalie Berger et Pascal Flückiger.

Au chapitre des rapports, les 38 membres présents ont salué l'excellent bilan de la saison écoulée, au niveau des performances comme à celui des finances. (pas-de)

● **Le comité du CAC: Bernard Lovis, président et responsable du sponsoring; Jean-Philippe Simon, vice-président et chef technique; Jean-Claude Feusier, caissier; Fred Amstutz, secrétaire des verbaux; Anne-Marie Villar, secrétaire correspondance; Paul Abplanalp, informatique; Marie-France Voirel, activités extrasportives; Laurent Pantet et Jean-Philippe Santoni, assesseurs.**



## Découverte d'érables sycomores ondes dans le Jura

# Arbres qui se muent en violons!

Jurassien d'origine (de Dampphreux), Jean-Marie Lehmann habite le canton de Fribourg. C'est là qu'il exerce le métier particulier de luthier. Sa matière première est le bois de résonance, c'est-à-dire le bois ondé qui se caractérise par des sinuosités dans les fibres. Ce bois permet de donner une sonorité unique à l'instrument. Ce matériau est très rare. On estime qu'un érable sur 1000 possède cette particularité. Or, le Fribourgeois est déjà tombé sur deux arbres «ondés» dans le Jura et il s'est associé à une scierie de Courroux pour débiter cette matière noble. Petite balade dans un monde bien particulier...

rende compte: c'est le bois ondé. Il s'agit d'une bizarrerie de la nature encore inexplicée et qui tient à la sinuosité des fibres. Il rend la résistance du bois supérieure à la moyenne. Les instruments fabriqués dans cette matière donnent un son plus clair et plus riche en harmonie.

De plus, les motifs flammés ou mouchetés sont très recherchés. Pas étonnant donc que le bois de résonance soit très prisé. Il coûte 10-20 fois plus que le bois de charpente et 50 à 100 fois plus que le bois de feu. Ce sont les Allemands qui en font le plus grand commerce. Les bois ondes sont «déroulés» pour venir tapisser les chambres de luxe des Emirats arabes ou les bureaux chics de Manhattan. Le Japon en est aussi friand.

### IFS ANTICANCER

Mais les puristes préfèrent voir le bois ondé se transformer en instruments de musique. Pas étonnant que les écoles de lutherie se soient établies sur le pourtour de la chaîne alpine boisée: Bologne et Venise (1550), Paris (1550), Nancy (1650), Prague, Munich... C'est là qu'elles trouvaient leur matière première.

Jean-Marie Lehmann a eu la curiosité de venir «sonder» les forêts jurassiennes. Il n'a pas été déçu. Il a eu la chance de trouver déjà deux bois ondes (un à



Le luthier Jean-Marie Lehmann.

Il a fait des découvertes intéressantes dans le Jura.

(Impar-Gogniat)

Roches et l'autre au Montchaibeux près de Courrendlin). Il a surtout trouvé dans la région l'appui des gardes forestiers, de l'ingénieur de la vallée (Francis Girardin) et du scieur de Courroux qui a débité hier un magnifique érable sycomore.

Bref, le Jura possède un po-

tentiel en la matière même s'il faut repérer les perles rares. Pour le luthier, le travail ne fait alors que commencer puisque ce bois devra sécher sept ans avant de se muer en violon. La demande est forte. Elle est estimée à 12.000 pièces par an en France alors qu'il ne s'en fabrique que

1500. Le reste est trouvé dans les antiquités.

Autre singularité repérée dans la région: la présence d'ifs qui sont aujourd'hui recherchés pour la fabrication d'un sérum contre le cancer. Un prélèvement de boutons s'effectuera au printemps. Mgo

### Rédaction du JURA

Tél: 039/51 20 51  
Fax: 039/51 24 85

Michel GOGNIAT

### BRÈVE

#### Etang de la Gruère Commission constituée

La Commission cantonale chargée de gérer l'étang de la Gruère a été désignée par le Gouvernement jurassien. Conseillère communale de Saignelégier, Gloria Hostettler en assume la présidence. Elle est entourée de J.-D. Amstutz (Tramelan), Vincent Aubry (Saignelégier), Jacques Bassang (Le Noirmont), Noël Buchwalder (Saignelégier), Pierre Galland (Bâle), Joseph Guerry (Le Bémont), Bernard Jacquat (Porrentruy), Raymond Marchand (Montfaucon), Blaise Mulhauser (Saignelégier) et Jean Zahnd du Noirmont. (mgo)

### AGENDA

#### Messes de Carême

#### En direct de Delémont

Du 5 mars au 2 avril, les cinq messes de Carême seront retransmises à la Radio suisse romande de l'Eglise Saint-Marcel de Delémont. Le thème «Des déserts du monde aux sources de la vie» servira de fil rouge au chanoine Jacques Ouevray qui assurera les prédications. La partie musicale sera assurée par le chœur mixte, Christophe Chételat à l'orgue et Jean-Philippe Schaer à la flûte. (mgo)

#### Saignelégier

#### Stand d'informations

Samedi prochain, durant toute la journée, la Chambre d'agriculture du Haut-Plateau épaulée par les femmes paysannes tiendra un stand d'informations sur la place de la Coop à Saignelégier. Entre café et biscuits, il sera possible de se renseigner sur les enjeux de la votation du 12 mars. (mgo)

#### Bio-Jura

#### Conférence publique

L'Association jurassienne pour l'agriculture biologique tient son assemblée générale vendredi 3 mars à 20 heures à la Croix-Blanche à Undervelier. Après la partie officielle, vers 21 heures, Maurice Lambert, vigneron bio, parlera de sa vigne et de son vin. Invitation cordiale à toute personne intéressée. (mgo)

### Protection civile

## Retraite et restructuration

Au moment où le chef du Bureau cantonal de la protection civile Hubert Gunzinger prend sa retraite, la revue d'information suisse de la PC révèle que le canton du Jura restructure l'organisation de sa protection civile. Celle-ci a été définie en application de la réforme «Armée 95».

Afin d'assurer une meilleure coordination des actions de secours et de sauvetage, la police, la protection civile, les sapeurs-pompiers et l'armée sont regroupés dans un Département de sécurité. Les responsables en seront des chefs d'office placés directement sous la responsabilité d'un seul ministre. Conformément à la Constitution, le Bureau de la PC reste fixé à Porrentruy.

Les besoins en effectifs de la PC vont passer de 5625 personnes à 3660, soit une très im-

portante diminution de près de 2000 hommes ou 34,9%. Sur les 3660 personnes concernées, 495 seront chargées de la conduite, 1354 de la protection (1134 pour la population, 183 pour l'assistance et 37 pour la protection des biens culturels) et 1445 des secours (860 pour le sauvetage et 585 pour les actions sanitaires).

### DYNAMISER L'INSTRUCTION

Le Jura ne compte qu'un seul instructeur professionnel qui délègue certaines tâches à 60 collaborateurs volontaires. Les absences de ces derniers posent de sérieux problèmes dans les entreprises qui les emploient. Il faudrait toutefois pouvoir s'appuyer sur une structure professionnelle plus importante. Car le niveau actuel de la PC dans le Jura est insuffisant. Il faudrait

disposer d'au moins quatre instructeurs professionnels, effort que le Bureau de la PC ne juge pas excessif.

Le canton du Jura compte 28 communes directrices qui, selon la nouvelle loi, comptent des formations de sauvetage équipées gratuitement. Il y aura 35 formations de 25 hommes chacune. On créera encore des groupes d'intervention sis dans des régions stratégiques. Ils seront reliés par un service de mise sur pied par téléphone géré par la police.

Enfin, la construction d'un Centre d'instruction à Alle est toujours à l'étude, après avoir été retardée en raison d'impératifs financiers. Enfin, les nouvelles dispositions réglementaires de la PC réduiront les investissements de 6,5 millions et la part cantonale de 1,77 million. V. G.

### Dancing de la Roche

## Mis en faillite



Fermé depuis de longs mois, le dancing-restaurant de la Roche, qui se trouve entre Saint-Brais et Glovelier, part en faillite. A la mi-février, l'office des poursuites du district de Delémont a prononcé l'ouverture de la faillite de son propriétaire Jean-Louis Balmer. La valeur officielle de ce bâtiment qui comprend notamment la discothèque, l'hôtel, l'habitation et une annexe est estimée à 991.000 francs. S'ajoutent à l'immeuble toute une série d'aisances et de terrains, le plus grand étant de 32.233 m<sup>2</sup>. Mgo

### Le Dancing de la Roche

L'ouverture de la faillite a été prononcée. (Impar-Gogniat)

### Syndicat chevalin des Franches-Montagnes

## Passage de témoin

Après 18 ans passés à la tête du Syndicat chevalin des Franches-Montagnes, Charles-Auguste Broquet passe la main. Marcel Frésard de Muriaux lui succède. Ainsi en ont décidé les délégués réunis hier soir à Montfaucon.

Figure populaire, l'ancien vétérinaire de Saignelégier évoque en deux mots ses 18 ans de présidence. «Tout a énormément évolué. Autrefois, il y avait les concours fédéraux et cantonaux et le Marché-Concours. C'était tout. Maintenant sont venues se greffer tout un tas d'activités, de l'étaonnerie à la promotion du cheval...»

Au niveau de l'évolution de la race, M. Broquet note avec satisfaction l'apparition de sujets plus légers avec cette mise en garde: «C'est juste la limite. Il ne faut pas aller plus loin. Il s'agit de garder un cheval de trait léger et non de faire un mauvais demisang. Je n'accepterai jamais qu'on fasse sauter des Franches-Montagnes...»

### ÉTALONS PRISÉS

Dans son dernier rapport, le président a relevé le succès des concours cantonaux (224 sujets présentés, soit 28 de plus qu'en 93), le premier test en terrain obligatoire (54 sujets primés). Il note que même si le prix de la saillie est passé de 150 à 200 francs, les deux étalons réputés mis à Montfaucon ont bien sailli: 23 pour Elvis et 40 pour Vainqueur.

Les concours fédéraux, commentés pour la première fois, ont eu des résultats en demi-teinte. Un tiers des poulains (73 sur 219) ont fait le maximum. Moindre résultat pour les deux ans et demi (8 sur 55 ont le maximum) tandis qu'on dénombre 24 juments d'élite (entre 88 et 90 points).

Et de féliciter les étaillonniers du Syndicat (4 sujets primés sur 8 à Avenches). De relever enfin les nombreuses activités du Syndicat, de la monte américaine, à la démonstration de chars ro-

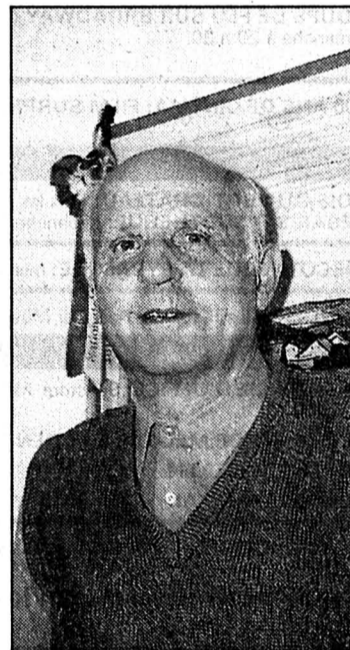

Charles-Auguste Broquet.

Il passe la main après 18 ans de présidence.

(Impar-Gogniat)

mains faite à Yverdon en passant par la mise de janvier ou encore le concours amical d'atelage. Au niveau des nouveautés, à relever le premier cours d'équitation. Le Syndicat sera enfin l'hôte de la Fête des paysans à Alle.

### NOUVEAU COMITÉ

Le comité a été complètement remanié. Marcel Frésard, qui va quitter le comité de la Fédération suisse (Clément Saucy des Breuleux est pressenti pour le remplacer), reprend les rênes du Syndicat. Le comité est complété comme suit: Robert Villat est remplacé par Jean Gerber (secteur Montfavergier), Henri Froidevaux par Louis Beuret (Le Bémont), François Guenet par Philippe Brossard (Muriaux-Emibois), Emile Froidevaux par René Jeannotat (Saignelégier) et Jean-Claude Frossard par Lucien Dubail (Les Pommerats). Mgo





# Rabais permanent Coop

Pain Coop: frais  
et avantageux.

**Pain mi-  
blanc  
500 g**



Coop vend chaque année  
plus de 10 millions de  
pains mi-blancs de 500 g.

Nouveau prix  
valable dès à présent

500 g  
Pain  
mi-  
blanc

**1.75**

Ancien  
prix  
1.85

**Produit après produit, Coop vous aide  
à faire des économies.**



## Une forte amélioration de sa rentabilité

# Le parcours exemplaire d'Alusuisse-Lonza

Le processus de création de valeur se poursuit de manière considérable. Le portefeuille d'activités est pratiquement équilibré, avec les pôles de la chimie, l'emballage et l'aluminium. Après l'achèvement du programme de restructuration et l'intégration remarquablement réussie du groupe Lawson Mardon, lequel a vu sa valeur doubler en un an, A-L se présente sous d'excellents auspices.

La rubrique économique de **Philippe REY**

La stratégie de développement du groupe Alusuisse-Lonza se révèle adéquate. «Nous ne voyons pas de motif pour nous éloigner de la conception de notre portefeuille, eu égard à la part du chiffre d'affaires, du résultat d'exploitation et des actifs opérationnels nets des trois divisions. Un «spin-off» (une séparation des activités sous la forme d'une cession par exemple) est hors de question. Le cas échéant, nous pourrions conclure des alliances stratégiques pour renforcer notre position internationale», lance Theodor M. Tschopp, président du comité exécutif (chief executive officer) du groupe Alusuisse-Lonza (A-L). Des possibilités d'acquisitions correspondant aux trois unités stratégiques d'A-L (chimie, emballage et aluminium) sont par ailleurs actuellement évaluées.

Avec les résultats atteints par ces trois «unités commerciales», A-L se situe aujourd'hui bien au-dessus de la moyenne des entreprises concurrentes correspondantes, affirme Theodor Tschopp. Alusuisse-Lonza Holding peut financer une acquisition en trouvant un juste équilibre entre les fonds étrangers et le capital propre de façon à avoir un coût moyen pondéré du capital aussi bas que possible.

### CASH-FLOW AMÉLIORÉ

Les restructurations, en grande partie effectuées, ont certes engendré des coûts extraordinaires



**Theodor Tschopp**  
Président de la direction du groupe, Alusuisse-Lonza. (sp)

de 500 millions au total, mais au profit d'une amélioration de la structure opérationnelle et du portefeuille d'activités d'A-L, ce qui se traduit en particulier par une amélioration substantielle des mouvements de fonds résultant des activités commerciales et des investissements («net cash-flow inflow before financing») et permet à A-L de créer de la valeur au profit de ses actionnaires.

Le résultat d'exploitation du groupe a, l'an dernier, pratiquement doublé par rapport à 1994, soit à 555 millions de francs (278 millions en 1993) tandis que le résultat net consolidé a progressé de 149% à 207 millions. Enfin, le cash-flow consolidé a également enregistré une forte augmentation de 39% à 728 millions, ce qui représente 9,7% du

chiffre d'affaires. Ce dernier a crû de 21% à 7,499 milliards de francs. L'impact monétaire est négatif pour 4,4%. La croissance des volumes et les changements de prix ont contribué à cette augmentation pour 9,5%. La grande partie de cette hausse provient de l'agrandissement du cercle de consolidation. «Nous avons en 1994 profité d'une nette progression des résultats opérationnels dans toutes nos divisions», poursuit Theodor Tschopp.

### CONCENTRATION SUR LES MARCHÉS

Ces bonnes dispositions vont continuer cette année, puisque A-L tient pour possible un surcroît de plus ou moins 50% de son bénéfice net en 1995, se-

lon Hans K. Jucker, président du conseil d'administration d'Alusuisse-Lonza Holding, grâce à une nouvelle progression du résultat opérationnel et à des frais extraordinaires sensiblement plus bas. Du fait des mesures de restructuration accomplies, A-L a pu éliminer ses sources de pertes. Les sociétés dites en restructuration devraient ainsi atteindre un résultat équilibré cette année.

«Notre but suprême pour l'avenir reste l'augmentation de la valeur de notre entreprise», insiste Theodor Tschopp. Non seulement A-L a le mérite de souligner clairement un tel but mais a les moyens de ses ambitions. C'est une attitude dont devraient s'inspirer d'autres groupes helvétiques! A-L se révèle assurément diversifié mais tout en étant fortement concentré sur ses marchés. Au demeurant, il existe des synergies entre les divisions, notamment l'accompagnement de grands clients internationaux au-dessus de la moyenne dans leurs secteurs respectifs. Par exemple, 40% des matériaux utilisés par Lawson Mardon Packaging sont à base d'aluminium. «Nos divisions chimie et emballage sont, de surcroît, liées par certains clients communs. Les trois unités d'A-L livrent à des entreprises industrielles, qui se trouvent en fin de chaîne de valeur ajoutée et vendent directement à des consommateurs finaux. Ainsi, elles sont fortement imprégnées d'une culture d'une clientèle exigeante», souligne Theodor Tschopp.

### UN COUP DE MAÎTRE

A-L a réalisé, d'une certaine façon, un coup de maître avec l'intégration rapide et réussie du groupe Lawson Mardon et l'apurement systématique de son portefeuille d'activités. La rentabilité antérieure de Lawson a été améliorée de 20%, précise Dominique Damon, présidente de la direction générale du groupe (chief operating officer). Le chiffre d'affaires de la division «emballage» a plus que doublé, essentiellement à la suite de cette acquisition. Sur une base comparable à celle de 1993, le chiffre d'affaires de cette division, corrigé des variations de change, a crû de 6%. Le bénéfice d'exploitation a augmenté d'exactement

100%, ce qui correspond à une marge d'exploitation de 8,5% (8,8%). Alusuisse-Lonza mène une croissance très ciblée sur des marchés majeurs: l'alimentaire, la pharmacie, la cosmétique, favorisant le secteur d'emballage en plus forte croissance, soit l'emballage souple et l'ensemble des matériaux utilisables sans risque pour l'environnement.

Par ailleurs, le résultat d'exploitation de la division de Lonza s'est élevé à 181 millions (+15%) pour un chiffre d'affaires en hausse de 12% en monnaies locales. Lonza se concentre sur des produits à haute valeur ajoutée, un élargissement de la gamme des produits ainsi que des gains de productivité. A-L détient notamment des positions de chef de file dans les procédés spécialisés de la chimie fine ainsi que les marchés des polymères et additifs. Le rendement de son chiffre d'affaires est ainsi passé de 10,3 à 11,1%. Si ce rendement est supérieur à celui de l'emballage, Lonza est sensiblement plus intense en capital et, par conséquent, absorbe davantage de liquidités.

### ALU: POSITIF

Enfin, le résultat de la division «aluminium» a bénéficié des effets positifs de la reprise conjoncturelle ainsi que de la hausse rapide des prix du métal brut. Le résultat d'exploitation a progressé de 43% pour une augmentation de 12% du chiffre d'affaires, soit un taux de marge d'exploitation de 6,2% (4,9%). Dans l'aluminium, A-L a conduit une politique qui a permis un dégagement des produits de base au profit d'une concentration sur des produits à forte valeur ajoutée.

Tout en jouissant d'un bon positionnement dans ses différents métiers, A-L est devenu très efficace, ce qui se traduit particulièrement par une très bonne utilisation de son capital tout en optimisant le coût moyen pondéré. A ce propos, on note la tendance baissière à long terme des besoins nets d'exploitation ou en fonds de roulement. Un objectif de 1000 francs suisses d'ici à l'an 2000 pour les actions Alusuisse-Lonza est tout à fait raisonnable. J'en serais acheteur comme investisseur à long terme avec un horizon à cinq ans. Ph. R.

### DEMAIN: la BD

### UN PEU DE MONNAIE

L'événement marquant de la semaine aura été sans doute aucun l'effondrement de la Bank Barings Brothers, déconfiture qui a jeté encore de l'huile sur le feu des marchés des changes déjà passablement perturbés depuis plusieurs semaines. Dans une atmosphère remplie d'incertitude et de crainte, DEM (Nlg) et CHF demeurent toujours les mascottes des investisseurs. Malgré des interventions en début de semaine de diverses banques centrales, certaines devises (Esp-ESC-Itl-Frf et surtout la livre anglaise) allaient connaître une véritable descente aux enfers. Quant au dollar, il ne semble pas encore avoir bu la coupe jusqu'à la lie; qu'on se le dise.

### Le dollar

Aussi longtemps que les autorités de la FED affirmeront que la faiblesse du dollar ne les préoccupe pas outre mesure, le billet restera sous pression. C'est ainsi qu'il reculait à son plus bas niveau de l'année mercredi 1er mars à Fr. 1.2320/30. Comme déjà dit précédemment, de nouveaux planchers sont envisageables.

### La livre anglaise

Au lendemain du krach de Barings Brothers le sterling s'écrasait aux nouveaux records historiques de Fr. 1.9510 et DM 2.2950. Jeudi matin, l'hystérie s'étant un peu estompée, la livre effaçait tant bien que mal ses pertes précédentes, s'inscrivant à Fr. 1.9680/1.9710 et DM 2.3210/20.

### Le deutsche Mark

Après le record historique de Itl/DM 1161.- lundi en matinée, la devise allemande lâchait un peu de lest suite à des prises de bénéfices. Après un repli jusqu'à Fr. 84.66, le DM a repris son ascension jeudi matin, s'affichant à Fr. 84.84/88. Contre Lit et après une correction jusqu'à Itl/DM 1115.-, le DEM s'inscrivait à nouveau à Lit. 1135.-/1138.- jeudi matin.

### Le franc français

Jusqu'à Fr. 23.99/24.02 et FF/DM 353.40/70 en début de semaine!

La campagne présidentielle ainsi que des rumeurs de revers financiers de deux grandes banques françaises jettent le discrédit sur la devise française.

### L'écu européen

Le malaise qui perdure actuellement sur les marchés des changes semble se répercuter aussi sur les métaux précieux, le kilo d'or s'inscrivant jeudi en dessous de la barre des 15000 francs. On est loin, très loin des 4400 francs affichés durant l'année 1980. Dès lors, à quel saint se vouer? Au DM, à notre franc suisse, au platine? Rien de tout cela, l'important d'abord de croire un peu en soi; encore un problème de confiance...

par Georges Jeanbourquin de la Société de Banque Suisse

### A la corbeille

## KK Trust prend exemple sur Warren Buffet

Cette société de participations détient aujourd'hui six positions, dont 10,2% de Büro-Fürer, 5,5% de Staug et 5,1% de Tecan. Outre une forte concentration, son credo est le long terme et l'amélioration opérationnelle des entreprises sans se focaliser sur les cours boursiers jour après jour.

La chronique boursière de **Philippe REY**

KK Trust S.A., Zoug, société de participations fondée en 1993 applique une approche analogue à celle de Berkshire Hathaway (dirigée par l'homme le plus riche des Etats-Unis, Warren Buffet), et veut ainsi profiter à long terme de la création de valeur d'entreprises à succès. Vouloir prendre exemple sur Warren Buffet est une chose, investir avec succès dans un nombre limité de participations en est une autre.

Jusqu'à présent, KK Trust ne s'est, à vrai dire, pas mal tiré d'affaire puisque sa performance a été meilleure que les indices SPI et Vontobel Small Capitalizations (VSC) durant l'ensemble de l'année 1994, avant de

connaître un fléchissement à la fin de celle-ci et de terminer en dessous de l'indice VSC (-5%) mais devant l'indice SPI (-7,6%) avec une baisse de 6,1%, s'agissant de son action nominative, du fait notamment du recul du cours des actions Tecan.

En comparaison, les actions de sociétés de participation ou fonds fermés tels que BK Vision ou BB Biotech ont baissé respectivement de 32,8% et 17,6% en 1994. La valeur intrinsèque de KK Trust s'est réduite dans le même temps de 10% à 206,4 francs par action (contre 229,40 francs le 31 décembre 1993). Mercredi, le cours de la nominative KK Trust cotait 209 à la demande, ce qui signifie que ce titre se traite toujours avec une prime (2,9%) par rapport à une valeur intrinsèque de 203 à cette date.

### AVEC L'APPUI DE COOP

KK Trust a été introduite à l'avant-Bourse de Bâle de septembre dernier sous la conduite de la Banque Centrale Coopérative et avec l'appui de Trafina Privatbank comme «market maker». KK Trust compte parmi ses actionnaires, notamment

Coop Assurances, la Banque Lips et la Liechtensteinische Landesbank, qui détiennent chacun une part de 5% environ.

Sur un total de bilan de 22,9 millions de francs (dont 22,7 millions de fonds propres), la valeur d'acquisition du portefeuille de KK Trust se montait à 20,5 millions au 31 décembre 1994. Les liquidités, elles, atteignaient 1,38 million. Un des objectifs de cette société est d'investir la quasi-totalité de ses liquidités en actions. Une nouvelle augmentation de capital, avec droits de souscription, devrait d'ailleurs avoir lieu cette année, explique Günter R. Käser, partenaire avec Helga Kern de KK Swiss Investment Research, maison qui gère KK Trust. Tous deux détiennent une participation d'un peu moins de 5% dans KK Trust.

Günter Käser ajoute que les fluctuations boursières à court terme n'influencent pas les décisions d'investissement de KK Trust, laquelle ne versera d'ailleurs pas de dividende au titre de l'exercice 1994, lequel s'est soldé par un résultat d'exploitation de 0,3 million mais une perte nette de 1,56 million à cause de la constitution de provisions pour

un montant de 1,87 million sur la participation (dont Tecan). Le produit des participations atteint 0,73 million. A cet égard, KK Trust a vendu ses positions de trading dans Elco Looser, Merkur, Siegfried et Dätwyler, lesquelles avaient été constituées au commencement de KK Trust. D'autre part, les actions RIG Rentsch ont été rachetées par le groupe australien Amcor. KK Trust veut désormais se concentrer sur un nombre de six à huit participations.

### CRITÈRES D'ÉVALUATION

Helga Kern explique, pour sa part, que le choix des sociétés dans lesquelles s'investit KK Trust se fonde sur les critères habituels tels que le rapport cours/bénéfices, le ratio cours/cash-flow, le ratio cours/fonds propres et le rendement du dividende, mais que seule une orientation à long terme mène au succès. «Oubiez les résultats trimestriels et semestriels», dit-elle.

Et de recommander de se concentrer attentivement sur les produits, les positions sur le marché, les innovations et la gestion d'une société. Outre ces jugements indispensables, KK Research applique un critère

d'évaluation d'une entreprise au moyen du cash-flow disponible futur réescompté à un taux de 10% (selon la «perpetuity method»); le «free cash-flow» se définit ici comme les flux nets d'exploitation moins les flux nets d'investissements. Sur cette base-là, une société comme Tecan vaut quasiment le double de sa capitalisation boursière actuelle, juge Günter Käser. C'est également le cas pour Bucher tandis que Büro-Fürer affiche un taux de 150% par rapport à sa valeur boursière présente. Parmi les blue chips, qui n'intéressent pas KK Trust, Ciba et Bobst se révèlent également clairement sous-évaluées, eu égard au cash-flow libre réescompté. Rappelons, au passage, que KK Trust n'investit que dans des capitalisations boursières inférieures à 250 millions, ce qui implique un effort de recherche de sociétés réellement sous-évaluées.

KK Trust représente un outil original dans le paysage helvétique, à l'instar de BB Biotech ou les sociétés Vision de Martin Ebner. Je recommande de suivre attentivement l'action KK Trust.

Ph. R.

Université  
de Neuchâtel



Faculté  
des lettres

## MISE AU CONCOURS

En raison du départ de la titulaire, la Faculté des lettres de l'Université de Neuchâtel met au concours

### une charge de cours de deux heures hebdomadaires

en psychologie générale et sociale  
au bénéfice du cours pour la formation d'orthophonistes

**Titre exigé:** doctorat ou titre équivalent  
**Entrée en fonction:** 1er octobre 1995.  
**Traitement:** légal  
**Obligations:** légales

Les places mises au concours à l'Université sont ouvertes indifféremment aux femmes et aux hommes.

Les demandes de renseignements peuvent être adressées au directeur des cours pour la formation d'orthophonistes, Faculté des lettres, espace Louis-Agassiz 1, 2000 Neuchâtel. ☎ 038/208 314

Les candidatures doivent être présentées avec curriculum vitae, travaux, publications scientifiques et références au Département de l'instruction publique et des affaires culturelles, service de l'enseignement universitaire, Château, CH-2000 Neuchâtel, jusqu'au 31 mars 1995.

28-12665

Manufacture de boîtes de montres haut de gamme  
cherche à engager pour date à convenir

## 1 mécanicien faiseur d'étampes

avec CFC, capable de prendre la responsabilité d'un département étampage ou ayant éventuellement une formation équivalente.

Faire offre avec les documents usuels sous chiffre  
W 132-767743 à Publicitas, case postale 2054  
2302 La Chaux-de-Fonds

Le Service de Soins à domicile du Haut-Vallon,  
met au concours un poste d'

## INFIRMIER(ÈRE) EN SOINS GÉNÉRAUX

Taux d'occupation: 60%.

Bonnes connaissances de l'allemand souhaitées.

Entrée en fonction: 1er juin 1995 ou date à convenir.

Les postulations avec curriculum vitae sont à adresser  
jusqu'au 15 mars 1995 au Service de Soins à domicile  
du Haut-Vallon, Midi 16, 2610 Saint-Imier.

6-65595

Entreprise horlogère située à La Chaux-de-Fonds  
désire engager tout de suite ou pour date à convenir

## un(e) emboîteur(euse) une poseuse cadrans/aiguilles

Possédant une expérience suffisante afin de pouvoir  
travailler de façon indépendante. Suisse(esse) ou per-  
mis C.

Les personnes intéressées peuvent faire leurs offres de  
service avec curriculum vitae complet et prétention de  
salaire sous chiffre W 132-767749  
à Publicitas, case postale 2054  
2302 La Chaux-de-Fonds

## Vous, OK, et personne d'autre

Nous sommes mandatés par une entreprise de la  
place pour rechercher un

### régleur sur presses

expérimenté dans le réglage de presses MEYER,  
BEUTLER, etc...

Nous recherchons une personne maîtrisant la  
frappe à froid et pouvant conduire un atelier de  
façon indépendante.

Pour tous renseignements sans aucun engage-  
ment de votre part, Gérard FORINO attend votre  
appel.



**PERSONNEL SERVICE**  
Placement fixe et temporaire

Av. Léopold-Robert 65 • 2300 Chaux-de-Fonds • 039/23 04 04

**VOUS** êtes jeune et dynamique  
**VOUS** aimez travailler dans l'alimentation  
ou la restauration  
**VOUS** souhaitez un poste à plein temps  
ou à temps partiel

Alors, nous vous offrons un poste de

## VENDEUSE OU SOMMELIÈRE

Adressez offre écrite avec certificats, photo et curricu-  
lum vitae à Marending SA, avenue Charles-Naine  
55, 2300 La Chaux-de-Fonds.



132 767674

Boulangerie - Pâtisserie - Traiteur

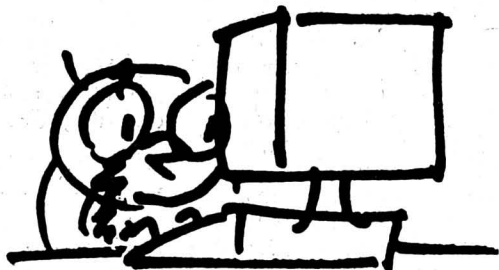

Wenn Sie nicht nur «administrieren», son-  
dern marktorientiert handeln wollen...

... dann sind Sie bei uns an der richtigen Stelle. Als

## Uebersetzerin deutsch/französisch und Assistentin des Verkaufsleiters

sind Sie die Kontaktperson im Innendienst, die mit Initiative,  
Selbständigkeit und Ideen den Verkaufsleiter Privatkun-  
dengeschäft Verkauf West unterstützt.

Gleichzeitig wirken Sie auch als Uebersetzerin, welche un-  
sere verschiedensten Texte von Deutschen ins Französische übersetzt.

Haben Sie eine solide kaufmännische Ausbildung mit ver-  
kaufsorientierter Weiterbildung? Verfügen Sie über sehr  
gute Kenntnisse der deutschen und französischen  
Sprache? Dann senden Sie doch gleich Ihre Bewerbung  
an Herrn J.-R. Broch.

**Coop**  
**Versicherung**

Personaldienste, Aeschenvorstadt 67, 4002 Basel  
Telefon 061 277 31 11

003-256228/4x4

## ISATECH



cherche

## secrétaire- réceptionniste

Entrée: avril 1995.

Exigences:

- connaissances de l'allemand et de l'anglais  
souhaitées;
- import-export;
- traitement de texte;
- sens des responsabilités et de l'organisa-  
tion.

Veillez adresser vos offres par écrit à:

**ISATECH**  
Champ-Nauger 2, 2416 Les Brenets.

157-715346

## Mise au concours

La direction des Travaux publics de la Ville de  
La Chaux-de-Fonds met au concours un poste d'

## aide-jardinier/ère

dans le cadre de son équipe du cimetière et  
centre funéraire.

Exigences:

- connaissances en jardinage et taille
- très bonne constitution
- apte à effectuer tous les travaux en relation  
avec le cimetière

Traitement: selon classification communale et  
l'expérience.

Entrée en fonction: le 1er juin 1995 ou à  
convenir.

Renseignements: cimetière et centre funéraire,  
rue de la Charrière 102. ☎ 039/28 16 21.

Offre de service:

Travaux publics, service du personnel  
passage Léopold-Robert 3  
2300 La Chaux-de-Fonds  
jusqu'au 10 mars 1995

Tous les postes mis au concours au sein  
de l'administration communale sont  
ouverts  
indifféremment aux  
femmes et aux hommes.

Direction des  
Travaux publics

132-767710

VILLE DE LA CHAUX-DE-FONDS

Vidéotex: \* NE #  
Audiotex: 24 21 21

## FEUILLETON

Feuilleton de «L'IMPARTIAL»

120

Mary Higgins Clark

## Dors ma jolie

Roman

Traduit de l'anglais par Anne Damour

(Droits réservés: Albin Michel et Sciaky Presse)

Le premier, la cinquantaine, des  
épaules baraquées et le teint rougeâ-  
tre, portant sur toute sa physionomie  
l'inscription «FLIC». Son collègue  
était un Latino-Américain, mince,  
approchant de la trentaine. Ils se pré-  
sentèrent comme les inspecteurs  
O'Brien et Gomez, de la 20e circons-  
cription.

«Monsieur Lambston, prononça  
lentement O'Brien, «savez-vous que

votre ex-femme, Ethel Lambston, a  
été retrouvée dans le parc Morrison,  
qu'elle a été victime d'un meurtre?»

Seamus agrippa le rebord du bar,  
les phalanges blanches. Il hocha la  
tête, incapable d'articuler un mot.

«Voudriez-vous nous accompa-  
gner au commissariat?» demanda  
l'inspecteur O'Brien. Il s'éclaircit la  
gorge. «Nous aimerions vous poser  
quelques questions.»

Après le départ de Seamus, Ruth  
composa le numéro de téléphone de  
l'appartement d'Ethel Lambston. Le  
récepteur fut décroché, mais per-  
sonne ne répondit. Elle finit par dire:  
«J'aimerais parler au neveu d'Ethel  
Lambston, Douglas Brown. De la  
part de Ruth Lambston.

- Que voulez-vous?»

C'était la voix du neveu. Ruth la  
reconnut.

«Il faut que je vous voie. Je serai là  
dans un instant.»

Dix minutes plus tard, un taxi la  
déposait devant l'appartement  
d'Ethel. Comme elle sortait de la voi-  
ture et payait le chauffeur, Ruth leva  
la tête. Un rideau bougea au troi-  
sième étage. La commère d'au-des-  
sus.

Douglas Brown l'avait vue arri-  
ver. Il ouvrit la porte et recula pour  
lui permettre d'entrer. L'apparte-  
ment était encore anormalement  
bien rangé, malgré la fine couche de  
poussière que Ruth remarqua sur la  
table. Il fallait faire le ménage tous  
les jours à New York.

Etonné que ce genre de réflexion  
pût lui traverser l'esprit en un mo-  
ment pareil, elle se tint en face de  
Douglas, notant la robe de chambre  
coûteuse, le pyjama de soie qui dé-  
passait. Douglas avait l'œil lourd,

comme s'il avait bu. Ses traits régu-  
liers auraient pu être beaux s'ils  
n'avaient été si mous. Mais ils rappel-  
èrent à Ruth ces châteaux que les en-  
fants construisent dans le sable, des  
châteaux qui sont balayés par le vent  
et la marée.

«Que voulez-vous? demanda-t-il.

- Je ne vais pas perdre mon temps  
et le vôtre à raconter que la mort  
d'Ethel me désole. Je veux récupérer  
la lettre que Seamus lui a écrite, et je  
veux que vous mettiez ceci à sa pla-  
ce.»

Elle tendit la main. L'enveloppe  
n'était pas cachetée. Douglas l'ou-  
vrit. Elle contenait le chèque de la  
pension alimentaire daté du 5 avril

«Qu'est-ce que vous essayez de  
combinaison?»

Je ne combine rien du tout. Je  
fais un simple échange.

(A suivre)

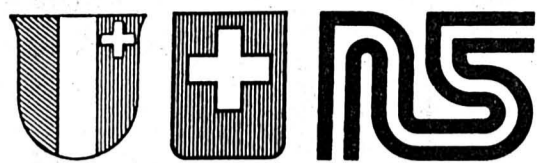

**ROUTES NATIONALES SUISSES**  
République et Canton de Neuchâtel  
DÉPARTEMENT DE LA GESTION DU TERRITOIRE  
Commune de Boudry

## MISE À L'ENQUÊTE PUBLIQUE

Dans le cadre des mesures de protection contre le bruit routier, conformément à l'ordonnance fédérale sur la protection contre le bruit (OPB) du 15 décembre 1986 et en application de la loi fédérale sur les routes nationales du 8 mars 1960, le Département de la gestion du territoire met à l'enquête publique, le projet d'une protection contre le bruit en bordure de la N5, sur le viaduc de Boudry et dans son prolongement, à chaque extrémité.

L'enquête aura lieu du 27 février au 28 mars 1995 inclus, période pendant laquelle les plans pourront être consultés à l'administration communale (Hôtel de Ville) de Boudry.

Ouverture lundi à vendredi de 8 à 12 heures et de 14 à 17 heures.

Les oppositions dûment motivées seront adressées par lettre recommandée au Conseil d'Etat, durant l'enquête et jusqu'au 28 mars 1995.

Le conseiller d'Etat  
Chef du Département de la gestion du territoire  
P. Hirschy

28-13030

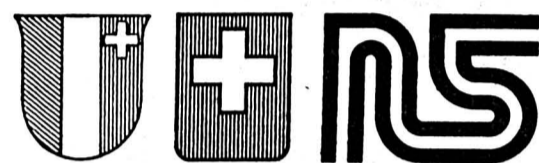

**ROUTES NATIONALES SUISSES**  
République et Canton de Neuchâtel  
DÉPARTEMENT DE LA GESTION DU TERRITOIRE

## SOUSSION

Dans le cadre des travaux de construction du tronçon frontière vaudoise - Areuse de la N5, secteur Vaumarcus - Treytel, le Département de la gestion du territoire de la République et Canton de Neuchâtel met en soumission les travaux préparatoires de la jonction de Treytel.

L'appel d'offre portera essentiellement sur les quantités suivantes:

- excavation:	15 200 m <sup>3</sup>
- remblayage:	34 000 m <sup>3</sup>
- béton coulé:	4 000 m <sup>3</sup>
- coffrage:	4 600 m <sup>2</sup>
- armatures:	320 to
- étanchéités:	1 400 m <sup>2</sup>
- palplanches:	2 100 m <sup>2</sup>
- couche de fondation:	5 300 m <sup>3</sup>
- collecteurs:	1 000 m <sup>1</sup>
- béton bitumineux:	3 500 to
- bordures:	2 000 m <sup>1</sup>

Un émoulement d'inscription fixé à Fr. 300.- est demandé aux entreprises souhaitant obtenir le dossier de soumission. Ce montant est à verser sur le CCP 20-73-3 de l'Etat de Neuchâtel en faveur du compte 14.30.501.00.

Les entreprises intéressées, fournisseurs et sous-traitants compris, sont priés de faire parvenir, jusqu'à **vendredi 10 mars 1995** à l'Office de construction de la N5, rue Pourtalès 13, 2001 Neuchâtel, leur inscription, accompagnée, pour validation, du récépissé de leur paiement, et de préciser qu'il s'agit du lot 2503.

Le chef du Département  
P. Hirschy

28-12973

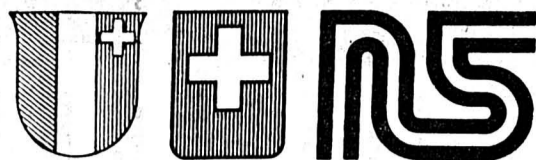

**ROUTES NATIONALES SUISSES**  
République et Canton de Neuchâtel  
DÉPARTEMENT DE LA GESTION DU TERRITOIRE  
**SOUSSIONS**

Dans le cadre des travaux de protection de l'environnement, le Département de la gestion du territoire met en soumission des ouvrages de protection contre le bruit en bordure de la N5, dans le prolongement du viaduc de Boudry, à chacune de ses extrémités.

L'appel d'offres concerne les lots suivants:

- Lot 2509 travaux de génie civil liés à la construction de l'ouvrage précité comprenant  
- fourniture et pose de pieux de fondation (long env. 7,50 m env. 80 pces)  
- construction de socles en béton armé, (haut. env. 0,80 m, long env. 300 m)
- Lot 2510 fourniture et pose d'une paroi antibruit absorbante (surf. indicative 700 m<sup>2</sup>).  
Les éléments antibruit seront du type mi-lourd ou lourd, en matériau à base de ciment.

Les entreprises intéressées sont priées de s'inscrire jusqu'au **mercredi 15 mars 1995** auprès du service des ponts et chaussées, rue Pourtalès 13, case postale 1332, 2001 Neuchâtel, en précisant de quel(s) lot(s) il s'agit.

Le conseiller d'Etat  
Chef du Département de la gestion du territoire  
P. Hirschy

28-13029

### ENSEIGNEMENT

**EISI** ÉCOLE D'INGÉNIEURS  
SAINT-IMIER

## COURS DE PERFECTIONNEMENT PROFESSIONNEL

Dans le cadre de l'offensive pour le perfectionnement professionnel OPP/WBO, notre école organise pour la deuxième fois, le cours:

## OPTIMISATION PAR ÉLÉMENTS FINIS

Durée du cours: 80 leçons.

40 leçons de théorie et 40 leçons de pratique, le vendredi après-midi et le samedi matin.

Le cours aura lieu du 21 avril au 23 juin 1995.

Coût: Fr. 900.-

Délai d'inscription: 15 mars 1995.

Le programme détaillé et les formulaires d'inscription sont à demander au secrétariat de l'École d'ingénieurs, B.-Savoie 26, 2610 Saint-Imier, ☎ 039/41 35 01

Pour les personnes sans emploi, prière de s'adresser à l'Office du chômage pour une prise en charge éventuelle.

5-185476

### DU JAMAIS VU!!!

25 CUISINES CHÊNE ou CHÂTAIGNIER  
cédées à Fr. 8350.-  
très beaux appareils inclus  
+ LAVE-VAISSELLE GRATUIT  
faisable encore sur plan ou mesure.  
**salles de bains de couleurs**  
Fr. 1295.-

L'HABITAT - 1907 SAXON - ☎ (026) 44 19 19  
Téléphoner avant de venir ou  
TAVANNES - Grand-Rue 8 - ☎ (032) 91 32 44  
Ouvert que le samedi  
En cas de non réponse des deux numéros  
(089) 220 25 87 243-18619/4x4

## UN CRÉDIT - UNE ADRESSE

Service gratuit 24 heures sur 24

**155 90 60**

**Votre CS-Crédit privé.**

Comparez, vous avez tout à y gagner!

Appelez ou envoyez le coupon au  
Crédit Suisse,  
Place Pury, 2001 Neuchâtel

Exemple de tarif:

Montant net: Fr. 5000.-

Frais totaux pour 12 mois: Fr. 351.40

Taux d'intérêt annuel effectif: 13,5%

Crédit désiré Fr. \_\_\_\_\_

Mensualités env. Fr. \_\_\_\_\_

Nom: \_\_\_\_\_

Prénom: \_\_\_\_\_

Date de naissance: \_\_\_\_\_

Rue/No: \_\_\_\_\_

NPA/Localité: \_\_\_\_\_

Tél. privé: \_\_\_\_\_

Tél. prof.: \_\_\_\_\_

Nationalité: \_\_\_\_\_

Domicilié ici depuis: \_\_\_\_\_

Date: \_\_\_\_\_

Signature: \_\_\_\_\_ 00/28L

La banque est autorisée à s'adresser à la centrale d'informations des crédits ou à d'autres services de renseignements. Le crédit à la consommation est interdit lorsqu'il a pour effet de provoquer le surendettement de l'emprunteur (Loi sur la police du commerce du Canton de Neuchâtel).

144-718623/ROC

CREDIT SUISSE  
CS

# Lettre ouverte aux citoyennes et aux citoyens

Les réformes ne réussissent que s'il existe un consensus entre les milieux directement concernés quant à l'orientation de la réforme et aux moyens mis en oeuvre. Les trois objets du "paquet agricole" sur lequel nous voterons le 12 mars prochain ont le soutien de la grande majorité des paysans suisses. Ces derniers voteront trois fois "oui" à une réforme de notre politique agricole qui leur demandera encore des sacrifices et des adaptations. Parce que ces réformes sont nécessaires, notamment en raison des accords du GATT.

Les adversaires de ces objets ne sont pas d'accord entre eux sur l'orientation que devrait emprunter une réforme de la politique agricole. Chaque groupement y va de son projet, l'un plus radical que l'autre, mais ne prenant en compte que des intérêts égoïstes. De tels "remèdes de cheval" - pour autant qu'on puisse parler de remèdes - ne peuvent pas être soutenus par des agriculteurs raisonnables, ni par l'ensemble de la population.

### Concilier économie et écologie

Les dispositions constitutionnelles qui nous régissent actuellement pourraient tout aussi bien permettre le soutien d'une agriculture purement industrielle. Le nouvel article constitutionnel sur l'agriculture qui nous est soumis soutient, en revanche, une agriculture paysanne proche du consommateur et respectueuse de l'environnement. Une agriculture responsable, qui continuera à réduire l'usage des engrais et des pesticides.

### La fin d'une économie laitière planifiée par l'Etat

La révision de l'arrêté sur l'économie laitière constitue un premier pas nécessaire et urgent sur la voie d'une réforme du marché laitier. Dire oui à ce premier pas permettra une réforme plus approfondie. Celle-ci est capitale pour l'avenir de ce secteur en Suisse.

### Pour des paysans au service des consommateurs

Après la seconde guerre mondiale, on disait aux paysans: "Produisez, et la Confédération se chargera de la vente!" Ce temps-là est fini. Les paysans doivent prendre eux-mêmes en mains la promotion de la qualité de leurs produits et de leurs prestations. C'est à cela, et à cela uniquement, que serviront les contributions de solidarité, troisième objet de la votation agricole. La meilleure garantie pour que la production agricole de notre pays soit davantage au service des consommateurs, tout en respectant l'environnement.

Quelques grands-distributeurs s'opposent à cet objet en disant: "Mais la promotion de la qualité et des ventes, c'est notre affaire, non celle des paysans!". Ben voyons! S'il faut libérer les agriculteurs de la tutelle de l'Etat, ce n'est pas pour les mettre sous la coupe de grands distributeurs! Ces entreprises n'hésiteraient pas, si leurs intérêts sont en jeu, à ouvrir toutes grandes les portes aux importations, sans se soucier de savoir si les produits étrangers ont été cultivés de manière écologique et en respectant le droit des travailleurs de la terre à une juste rémunération.

Avec les agriculteurs suisses, nous sommes pour une réforme raisonnable et responsable de la politique agricole.

## 3 x oui pour la poursuite de la réforme de l'agriculture

*M. Sandoz*  
Marcel Sandoz  
Président de l'Union suisse des paysans

*P. Hirschy*  
Pierre Hirschy  
Conseiller d'Etat



5-1888935

**3x OUI le 12 mars 1995**

# A moitié prix

les barres de chocolat fourrées au caramel les plus avantageuses en Suisse!

200'000 paquets

**Maestro**  
Barres de chocolat  
fourrées au caramel fin

3 x 50 g

au lieu de 1.60

**-80**

Prix d'essai!

Max. 5 paquets  
par client



Nouveau et  
en exclusivité  
chez DENNER!



Suchard Express est en vente au prix le plus  
avantageux chez DENNER!

100'000 paquets

**Suchard Express**

5 x 14.5 g  
en sachets-portions

au lieu de 1.80

**-90**

Nouveau et  
en exclusivité  
chez DENNER!



Max. 5 paquets  
par client

le Pinot Noir de Slovénie le plus avantageux  
en Suisse!

200'000 bouteilles

**Pinot Noir**  
«Primorska» 1993  
vin rouge de Slovénie

7.5 dl

**2.95**

au lieu de 5.95

Prix d'essai!

Max. 5 bouteilles  
par client



Nouveau et  
en exclusivité  
chez DENNER!

## Prix bas permanent!

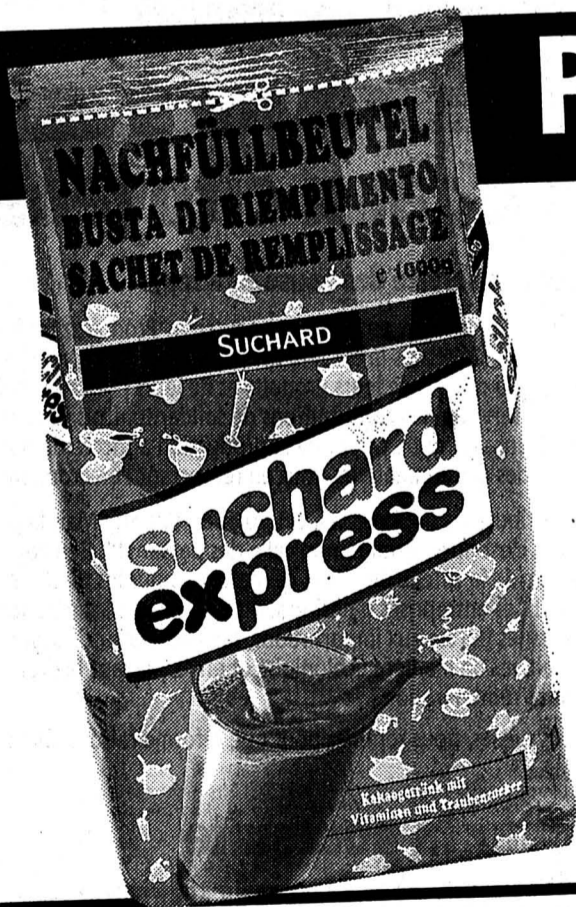

**Suchard Express**  
avec des vitamines et du sucre de raisin

1 kg

**8.40**

Prix bas permanent!

Ces articles sont également disponibles chez les détaillants indépendants des satellites  
DENNER! Fr-9/3.3.95

**Nous sommes toujours avantageux!**

**DENNER**  
SUPERDISCOUNT







Primera 2.0 SE Sedan pour Fr. 31'800.-

**La nouvelle Nissan Primera construite en Europe. A partir de 20'950 francs déjà.  
Et de 0 à 45 en 30 millièmes de secondes seulement.**

L'une des priorités de la nouvelle Primera étant de vous offrir la sécurité moderne, son rapport prix/performance déjà exemplaire englobe un **airbag conducteur de 45 litres à la réaction fulgurante** (à partir du modèle SLX). Qui plus est, notre garantie de 3 ans très étendue optimise votre mobilité déjà avantageuse à tous les égards et trouve son prolongement dans la protection de votre voiture à l'arrêt au moyen de l'antivol «immobilizer» de série. De l'extérieur, la nouvelle Primera séduit par son carénage harmonisé, d'un cx de 0,29 seulement. Sous le capot, son puissant moteur 16 soupapes à injection «multi-point» vous propose un plaisir de conduire captivant dans un habitacle qui n'a rien de spartiate. A essayer sans tarder.

144-715722/ROC



DIVERS



**Sans TVA, c'est plus sympa: ça continue!**

Voilà une bonne nouvelle pour tous nos amis. Pour ménager votre budget, McDonald's™ continue à vous épargner la TVA sur les menus Big Mac™ et Cheeseburger Royal™. Leur prix de Fr. 9.90 demeure donc inchangé. Votre restaurant familial McDonald's.



ça se passe comme ça.

# Air Engiadina, un indispensable petit transporteur aérien Berne, banlieue d'Amsterdam

Nouvelle dans la famille des transporteurs aériens suisses, la compagnie Air Engiadina est la copie conforme du petit qui se faufile partout, en un temps record. Le complément indispensable au grand, obligatoirement moins souple. A l'image du mini-aéroport champêtre de Berne-Belp, comparé au tentaculaire Schiphol d'Amsterdam, à l'image aussi des ruisseaux qui alimentent les fleuves.

L'excellente collaboration établie entre Air Engiadina et KLM permet au transporteur régional helvétique de positionner Berne aux portes d'Amsterdam, en relation directe avec le réseau mondial. Une belle performance, due en grande partie à la disponibilité de l'aéroport de Schiphol, le seul capable d'accueillir encore de nouvelles compagnies, ses possibilités étant loin de la saturation. Pourquoi? Grâce à une volonté politique d'une part, grâce à un espace disponible au sol non limité, d'autre part.



Le Dornier 328 d'Air Engiadina, 31 places.

Le troisième de la compagnie sera baptisé «Ville de Fribourg», le 25 mars prochain. (sp)

En un mot, Air Engiadina met Berne dans la banlieue d'Amsterdam. Plus encore, la compagnie née en 1987 dans l'idée de relier Samedan et Zurich, s'avère être désormais la liaison la plus rapide entre l'ensemble du Plateau suisse et le reste du monde. Pour le Chaux-de-Fonny ou le Neuchâtelois, de même que pour le Fribourgeois (Fribourg veut devenir une ville de congrès), l'Yverdonnois, le Soleurois ou le Bernois, le gain de temps est réalisé avant tout à l'embarquement, privilège d'un aéroport de poche.

Arrivé à Amsterdam, l'attente est réduite au maximum, puisque la conception même de l'aéroport — un seul terminal vers lequel convergent toutes les jetées — assure la poursuite du voyage en 40 minutes pour les vols européens et en 50 minutes pour les destinations interconti-

## PETITE COMPAGNIE

Petite compagnie, Air Engiadina a tout d'abord siégé à Zurich avec son Jetstream 31 de 16 places, actuellement avion-taxi onéreux. Un Dornier 228 lui a permis d'ouvrir ensuite une ligne régulière Berne-Munich. Zurich-Bрно a suivi, Berne-Vienne, puis Berne-Londres/Stansted et Berne-Amsterdam, la liaison la plus compétitive vers toutes les grandes villes britanniques et nord-européennes. Simultanément, la compagnie ramenait ses activités à Berne et introduisait le Dornier 328, un appareil de conception nouvelle, à décollage rapide et le plus performant de sa catégorie. De plus, ce transporteur annonce de nouvelles destinations dès fin mars, vers Londres-City et vers l'île d'Elbe durant la saison estivale. Pas de doute, cette entreprise à deux points de la rentabilité et qui sortira des chiffres

rouges à fin 1995, jouera un atout important dans le développement et l'affirmation de l'entité économique du Plateau suisse.

## GRAND AÉROPORT

Aéroport le plus étendu au monde, Schiphol-Amsterdam occupe une position forte au cœur de l'Europe et se place au quatrième rang, derrière Londres, Paris et Francfort, avec un maximum de destinations des-

servies régulièrement et quelque vingt millions de passagers. Au bénéfice d'un remarquable équipement (liaisons ferroviaires, garderie d'enfants, hôtels, golf, casino — le deuxième au monde après Oakland, business center, fitness, etc.) il ne cesse de s'agrandir, alors que ses concurrents sont, eux, contenus dans des limites qui empêchent leur extension. C'est ainsi que Schiphol construit sa cinquième piste, utilisable au tournant du

siècle. Plus de 30 millions de passagers y transiteront alors, 40 millions en 2015. Ce qui ne l'empêche pas d'être extrêmement attentif aux nuisances du trafic aérien et de tout mettre en œuvre afin de limiter celles-ci au maximum. Cinquième centre de conférences au monde, il disposera en outre d'un tout nouveau World Trade Center. Comme quoi la perte des colonies ne ternit en rien le prestige de la Hollande... S. G.

## EXPOSITIONS

### On se presse dans les musées

Plus de 700.000 personnes ont visité les musées de la ville de Bâle en 1994, soit cent mille de plus que l'année précédente. Cette forte augmentation est due essentiellement au succès des grandes expositions sur Pompéi et Fernand Léger. L'exposition «Redécouverte de Pompéi» a en effet attiré 125.000 visiteurs au musée d'art antique, tandis que plus de 150.000 personnes ont visité le Kunstmuseum, dont le tiers pour l'exposition Fernand Léger. Le produit des ventes de billets dans les musées bâlois a atteint 3,8 millions de francs, soit 1,8 million de plus que l'année précédente. Au total, les recettes provenant de la vente des billets ont doublé en trois ans.

## TRAFIC AÉRIEN

### Adieu le foie gras!

Finis le délicieux foie gras français sur les vols de la compagnie American Airlines! Celle-ci le retire de ses prestations en raison des protestations d'un groupe de défense des droits des animaux. American Airlines a accepté de ne plus servir ce mets recherché à la suite des plaintes du Groupement des Citoyens pour un traitement humain des animaux, faisant valoir que les canards et les oies sont forcés à consommer l'équivalent, pour un humain, de quelque 12 kilos de spaghetti par jour. Un régime qui fait grossir leur foie de manière démesurée et qui constitue un traitement cruel. Air Canada avait été la première compagnie aérienne à décider de ne plus servir de foie gras sur ses vols.

## ENCHÈRES

### La «Comète de Halley» adjudgée

Plus grosse opale du monde, la «Comète de Halley» a été adjudgée au début de cette semaine aux enchères à Hong Kong pour 300.000 dollars (environ 390.000 francs). C'est beaucoup moins que le million de dollars que les organisateurs, Pickles Auctions à Sydney, espéraient en tirer. La «Comète de Halley» est une opale de 1.982,5 carats (396,5 grammes), aux reflets irisés bleus, verts et orangés, découverte en Australie en 1985. Elle a une dimension de 100 x 66 x 63 millimètres. L'identité de l'acquéreur, un client par téléphone, n'est pas connue.

## A la télévision: débats explosifs

### D'Authier à la paysannerie

Dans son dossier de ce vendredi soir (20 h 10), la TSR se penche sur le destin de la mythique fabrique de skis Authier. Cette entreprise avait connu son heure de gloire en équipant notamment les champions suisses chevronnés. Mais aux années de prospérité, suivirent les temps de crise comme pour l'ensemble de l'économie helvétique. C'est ainsi que la maison de Bière faillit mourir une première fois en 1988. Pierre-Alain Blum vint et fit une tentative de sauvetage. Grâce à lui, elle obtint un sursis de presque sept ans.

«Tell Quel» a recolté les témoignages de Germain Stucker, ouvrier et contremaître de 60 ans, aujourd'hui au chômage. Avec à son actif, une foi à toute

épreuve jusqu'au bout. Un exemple à suivre.

Pari audacieux de «Face à la presse» qui change d'heure et de jour. L'émission passera désormais samedi à 13 heures, selon un schéma modifié. Elle sera raccourcie et l'invité, choisi en fonction de l'actualité de la semaine, sera interrogé par deux journalistes romands.

C'est Eric de Candia, directeur de gestion au Crédit suisse, qui ouvrira les feux.

Quant à «Table ouverte» de dimanche (11 h 30), elle sera consacrée à un dossier douloureux et dramatique, l'Algérie. Seront autour de la table dirigée par Renato Burgy, les journalistes Abed Charef (Algérie), Antoine Maurice et P.-Fr. Chatton (Genève) ainsi que Gilles

Kepel, spécialiste des mouvements islamistes.

## PAQUET AGRICOLE

Lundi à 20 h 10, Eliane Ballif s'attachera à l'avenir de l'agriculture suisse. Un avenir plus qu'incertain, en fonction de la future application des accords du GATT, mais aussi de l'évolution de l'agriculture, avec l'introduction plus ou moins inéluctable des paiements directs dans toute l'Europe.

Contestant les projets fédéraux soumis en votation, Rudolf Strasser, producteur «bio», le Neuchâtelois Fernand Cuhe, secrétaire de l'UPS, et Fr.-Ph. Devenoge, de Bio Vaud, soutiendront la contradiction face à Jean-Pascal Delamuraz.

Bl.N.

## Au cinéma, cette semaine

### Images de la femme

En dépit des avancées de l'égalité, notre bon vieux cinéma persiste à faire de la femme (et de son corps) l'un de ses objets de prédilection: pour s'en assurer, il suffit de considérer le sort que leur réservent les films à l'affiche dans notre canton.

Événement mondain et peut-être cinématographique de la semaine, *Prêt-à-porter*, de Robert Altman, défile dès vendredi sur les écrans neuchâtelois et chaux-de-fonniers; après *Shorts Cuts* (1992), Altman piège la haute couture dans le type de narration éclatée qu'il affectionne depuis *The Player* (1991). Dans ce film très attendu, les Kim Basinger, Julia Roberts, Chiara Mastrianni, Ute Lemper, Sophia Loren ou Anouk Aimée s'infiltreront dans les collections des Gautier, Lacroix, Rykiel, Ferré et autres Mugler.

## VOILÉES, DÉVOILÉES

En plus déshabillé et à l'abc, *Exotica*, du Canadien Atom Egoyan, contraint, non sans talent, ses jeunes actrices à exécuter des strip-teases (convaincants) qui exacerbent les névroses des personnages masculins distordus chers à Egoyan.

Exclusivement chaux-de-fonniers, la sortie de *Drop Zone*, réalisé par John Badahm (auteur, entre autres, de *War Games*) décrit l'intérêt que voue

un détective privé à une charmante championne de parachutiste, jouée par Yancy Butler dont le corps est mis en valeur par une combinaison de saut des plus seyantes.

N'oublions pas que la plastique de Vanessa Paradis, mise en valeur dans le superbe *Elisa*, de Jean Becker, continue à exercer ses attraits dans le «Haut» et dans le «Bas». Puritain de gauche ou respectueux de l'intégrité cinématographique des femmes, Robert Redford n'en montre quasi aucune dans son *Quiz Show* (uniquement à Neuchâtel), un film qui démontre avec efficacité que dès la généralisation de la télévision, dans les années 50, le ver était dans le fruit.

## FILMS DE FEMMES

Terminons avec les œuvres échappant à l'opprobre: dans *Gazon maudit* (dans le «Haut et dans le Bas»), Victoria Abril tombe amoureuse de Josiane Balasko avec beaucoup de vérisme. Présentés à Neuchâtel par «Passion cinéma» dans le cadre du «Mars de l'égalité», *Wanda*, réalisé en 1970 par Barbara Loden, constitue le chef-d'œuvre inconnu du cinéma au féminin, et *J'ai pas sommeil*, de Claire Denis, empoigne à bras-le-corps un sujet (soi-disant) d'hommes. Vincent ADATTE



Exotica, d'Atom Egoyan  
Film aux effluves sulfureux.

(sp)

## MOTS-CROISÉS No 511

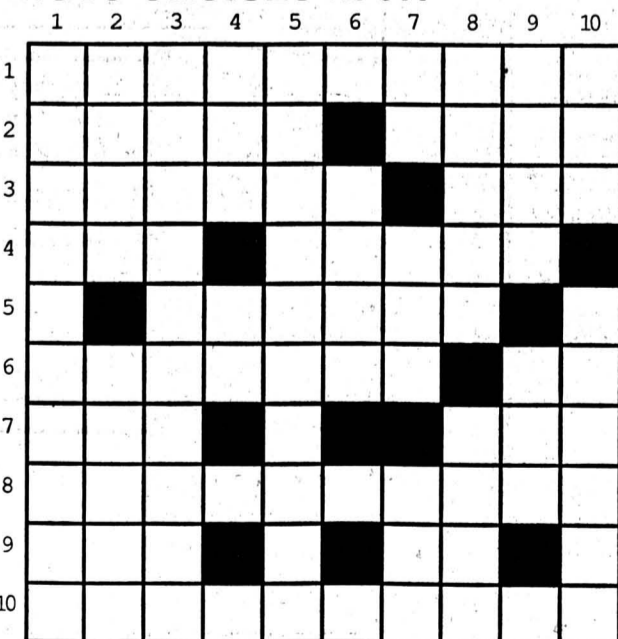

**Horizontalement:** 1. L'art de ne rien dire. 2. Une sorte de corneille - Le dessus du panier. 3. Percées - Voguait au temps passé. 4. On le dit quand on s'en sort - Centres des villes anciennes. 5. Le «continent» des Nations Unies. 6. Une manière de roter - C'est bien cela. 7. Cage à poules - Réalisas. 8. Une grande daube. 9. Clair - Au cœur d'un choix. 10. Tressaillir.

**Verticalement:** 1. Un état à faire des bêtises. 2. Coque verte - Une manière de finasser. 3. Travailleuse au jardin. 4. Celée - Bout du tronc. 5. Tueurs à gages. 6. Placée. 7. Possessif - Il garde parfaitement la ligne - Timbré. 8. Acquise sans effort - Contestable ou incontesté, c'est selon... 9. Audacieux - Personnage de tragédie. 10. Voie bordée de bancs - Un qui nous les casse.

## Solution dans la prochaine édition

### Solution de l'édition précédente:

**Horizontalement:** 1. Sermonneur. 2. En - Ur - Anne. 3. Calebasses. 4. Omise - Ai. 5. Non - Sillon. 6. Duos - Eon. 7. Arnaque - Oe. 8. le - Lunch. 9. Révée - Holà. 10. Estelle - Us. **Verticalement:** 1. Secondaire. 2. Enamourées. 3. Linon - Vt. 4. Mues - Salée. 5. Orbes - Quel. 6. Irun. 7. Nasal - Eche. 8. Ensilé - Ho. 9. Une - OOO - Lu. 10. Résonneras.

ROC 306

Menuiserie  
Ebénisterie

# Les hommes du bois

## CONTI + CIE SA

Maîtrise fédérale  
Entreprise de menuiserie et ébénisterie  
Fenêtres bois et bois métal - Escaliers - Cuisines  
La Claire 1, Le Locle, ☎ 039/31 41 35, Fax 039/31 36 25

157-711946

## Rémi BOTTARI

Menuiserie - Agencement - Fenêtres bois + PVC  
Rue Avocat-Bille 7-9 - 2300 La Chaux-de-Fonds  
☎ 039/28 37 33 - Fax 039/28 58 95

132-754144

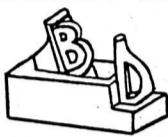

## Bernard Ducommun

Maîtrise fédérale  
Menuiserie - Ebénisterie  
Agencement de cuisines. Fenêtres PVC + bois  
Rocher 20a - 2300 La Chaux-de-Fonds - ☎ 039/28 74 95 - Fax 039/26 45 62

132-754156

Le bois... la nature chez vous!



## Humair

Maîtrise fédérale  
Collège 96  
La Chaux-de-Fonds  
Tél. 039/28 32 57  
Fax 039/28 37 17

132-753970

## Vuille & uilliomenet

Serre 32 - Tél. 039/23 46 55  
La Chaux-de-Fonds

### Menuiserie générale

Toutes transformations  
Fenêtres tous systèmes  
Vitrerie

Service rapide de remplacement

132-754951



## ATELIER DE L'HÔTEL-DE-VILLE

Menuiserie - Ebénisterie

Fenêtres, bois, PVC

Agencement

## Walzer Frères SA

Rénovation

Hôtel-de-Ville 38, La Chaux-de-Fonds, ☎ 039/28 32 27, fax 039/28 01 41

132-753364



## Société Coopérative de Menuiserie La Chaux-de-Fonds

Tél. 039/28 32 22

Fenêtres bois,  
bois-métal,  
rénovation et  
ferro-system  
fabriquées  
par nos soins

132-754099

# 65<sup>e</sup> Salon international de l'automobile

## 9-19 mars 1995

+ accessoires

En première mondiale, découvrez le calendrier officiel

### Paluxpo

Info-Salon Tél. 022 760 10 10  
Au Salon avec le "Forfait Salon" (train+entrée) SBB CFF FFS

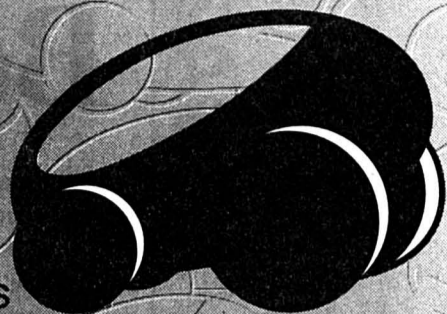

276-15938/ROC

### IMMOBILIER

A louer Daniel-JeanRichard 43  
**1 appartement de 3 pièces**  
Avec cuisine agencée. Libre tout de suite.  
Pour tous renseignements, s'adresser à:  
Gérance Bosshart-Gautschi  
☎ 039/23 17 84

132-767715

A louer à Sauges/NE

## joli studio

☎ 038/55 24 17, le soir.

28-12985

A louer à Saint-Aubin

## appartement de 4 pièces

tout confort.

☎ 038/55 13 29 ou 55 13 30

28-12986

Etude de M<sup>e</sup> Jean-Louis Wernli et Vincent Gobat  
Notaires à Delémont et Courrendlin

A vendre aux Franches-Montagnes

## ancienne ferme habitable

dans un endroit tranquille avec possibilité d'utilisation et aménagement d'une ancienne grange-écurie.

Terrain: 1686 m<sup>2</sup>.

Pour tous renseignements, visite et offre, s'adresser **uniquement** par écrit, au notaire soussigné.

Par commission: M<sup>e</sup> Jean-Louis Wernli, notaire  
-014-764980

## FUST - BAINS

Pour toutes les dimensions

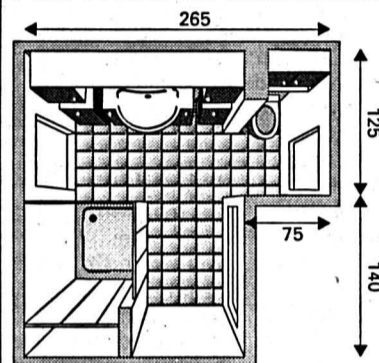

FUST propose toutes les bonnes marques à des prix avantageux. Venez visiter notre exposition.

**N'oubliez pas vos mesures!**

**FUST-ENTREPRISE GENERAL**

FUST se charge pour vous de toutes les transformations de salles de bains, cuisines ou bâtiments. Et cela à des prix fixes garantis.

## FUST BAINS CUISINES

La Chaux-de-Fonds Hyper-Fust, bd des Eplatures 44 039 26 16 50  
Neuchâtel Rue des Terreaux 5 038 25 53 70  
Biemme Hyper-Fust, route de Soleure 122 032 52 16 04  
Yverdon Rue de la Plaine 5 024 21 86 16  
05-187619/444

# PLACE DU MARCHÉ



## Espace Dany Flore

Serre 11 bis - ☎ 039/28 07 07  
La Chaux-de-Fonds

Fini les poils disgracieux...

## Épilation électrique douce et définitive

Indolore, sans aiguille

132-753771

Votre spécialiste en literie

## Frédéric Bourquin

TAPISSIER-DÉCORATEUR

Vous propose ses duvets, fabrication maison, garnis à votre convenance.

**Qualité super - Petit prix**

Pl. du Marché, La Chaux-de-Fonds  
☎ 039/28 44 32

Fermé le lundi

Paiements EC direct, Eurocard, Visa, American Express. 132-756441

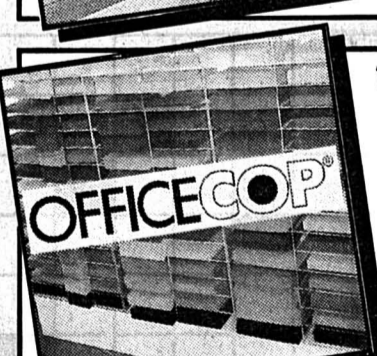
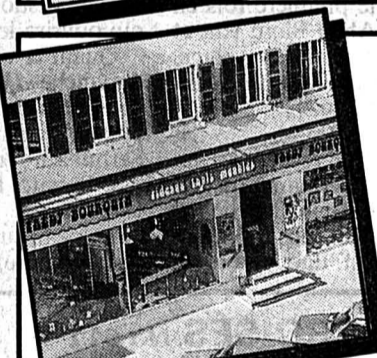

Tout le papier pour votre photocopieur  
en blanc - grand choix de couleurs  
à la feuille ou en paquet

Les papiers Artoz avec enveloppes  
en vente à

## L'Impartial

IMPRIMERIE  
Rue Neuve 14 - Tél. 039/210 330

132-12603



## PUBLICITAS

Au cœur de la publicité  
presse

Régie exclusive  
des annonces  
pour L'Impartial

Place du Marché ☎ 039/210 410  
132-754814

# TOUT SUR PLACE !

### IMMOBILIER

## À LOUER à La Chaux-de-Fonds

Numa-Droz 91: **3 pièces avec cuisine agencée**, refait à neuf, libre tout de suite, et **2 pièces**.

Breguet 17: **2 pièces avec confort**.

Pour tous renseignements, s'adresser à:

Gérance Bosshart-Gautschi. ☎ 039/23 17 84

132-767711

A louer tout de suite ou à convenir  
au Locle

## logement 3 pièces

Fr. 500.- par mois, charges comprises

KPMG Fides Neuchâtel

☎ 038/24 76 00

28-13546

A vendre à Colombier

## PETITE VILLA 4 PIÈCES

(102 m<sup>2</sup>). Terrain arborisé: 550 m<sup>2</sup>. Possibilité d'agrandissement.

Ecrire sous chiffre G 28-13623 à Publicitas case postale 1471 2001 Neuchâtel 1

A vendre à

## Fribourg

petit immeuble dans centre-ville

## 6 studios 1 duplex

Rendement: 6 ¼ %.

Prix: Fr. 750 000.-

Tél. 022 733 72 03, (dès 18 h).

018-213311/ROC

Sur France: à 1 h 30

## Maison de campagne

en pierre, 4 pièces, salle d'eau, grange, écurie, sur 1400 m<sup>2</sup>, belle vue.

Fr. 59 000.-

Possibilité financement.

☎ 0033/84 24 24 51

18-212868

# Feu: 118



## Patinoire des Mélèzes

Play-off de promotion

### Samedi 4 mars 1995

### à 20 heures

# La Chaux-de-Fonds

reçoit

# Langnau

Les cannes sont offertes par:

BCN  
Léopold-Robert 44  
2300 La Chaux-de-Fonds

Les pucks sont offerts par:

von Bergen & Cie, transports  
case postale, 2322 Le Crêt-du-Loche  
Menuiserie-ébénisterie Raffaello Radicchi  
Collège 18, 2300 La Chaux-de-Fonds  
Corsets-lingerie Louisiane, Mme Zollinger  
rue Neuve 9, 2300 La Chaux-de-Fonds  
av. de la Gare 42, centre Apollo, 2800 Delémont

Points de vente: Kiosque Espacité, P.-A. Lager  
Bar Le Rallye

Avec le soutien de



Carte de membre du Puck-Club:  
Le No 72 gagne un bon de Fr. 30.-  
au Restaurant de la Patinoire-Piscine  
Le No 32 gagne un billet d'entrée pour un match aux Mélèzes

