



**Aujourd'hui:** pour toute la Suisse: beau temps. Quelques cumulus l'après-midi en montagne.

**Demain:** généralement ensoleillé et doux. Augmentation possible de la nébulosité.

Lac des Brenets 750,25 m					Lever	Coucher
Lac de Neuchâtel 429,38 m	17°	4°	2500 m		6 h 55	20 h 12
					4 h 47	15 h 27

Fête à souhaiter mercredi 10 avril: Ezéchiel

## Les enfants, rois de la mode

Fini, les habits du dimanche, les armoires fermées desquelles les parents sortent les vêtements des enfants. Aujourd'hui, les mômes savent très tôt ce qu'ils ont envie de porter. Et souvent, leur intuition les pousse à choisir les couleurs qui leur donnent de l'éclat. La mode enfantine se développe. Parce qu'à la vitesse à laquelle les gosses changent de taille, la garde-robe est à renouveler chaque saison. Parce que les parents ont tellement de plaisir à sortir leurs enfants rois. Parce que «faire les magasins» n'est plus un privilège d'adulte. Et cet été, les minis ont droit. (ao)

► 8 et 11



# L'Impartial

### OPINION

## Les mouettes kurdes

Lancer du pain aux mouettes est un joli divertissement. On s'amuse des cris et disputes des volatiles pour s'arracher du bec un petit croûton.

Mais quand ce sont des mouettes d'acier qui lancent des miettes aux Kurdes et que ceux-ci se battent pour une morse de pain, le divertissement devient tragédie...

Un million deux cent mille réfugiés s'agglutinent déjà aux frontières de l'Irak et de la Turquie. Huit cent mille sont en marche dans les montagnes. Cet exode massif traduit la terreur qu'inspirent à cette minorité irakienne les troupes de Bagdad. La même frayeur que des Kurdes répandaient devant eux, en Arménie, en 1915 et encore en 1920 quand reprirent les massacres qui totalisèrent plus d'un million de morts...

Dimanche dernier, quatre «Hercules» américains parachutaient 20 tonnes de nourriture et d'eau potable aux réfugiés transis de froid, suivies de 30 tonnes larguées par la Grande-Bretagne.

Ces chiffres sont impressionnants et pourtant ils sont ridicules. Attendu qu'un homme consomme environ une livre de nourriture par jour, ce sont 600 tonnes qu'il faudra acheminer quotidiennement aux frontières turque et irakienne. Et quand tous les hommes, les femmes et les enfants qui fuient leurs villages dans la crainte d'être gazés, comme ce fut le cas le 16 mars 1988, quand ils arriveront aux frontières, il faudra mille tonnes de vivres chaque matin.

Les pays du Marché commun vont débloquer 255 millions de francs en faveur des réfugiés kurdes, ils pourront ainsi racheter à bas prix leurs surplus de blé, ce qui est une forme de subventionnement à leur agriculture sous couvert d'aide humanitaire!

L'opinion internationale s'émue. L'aide humanitaire s'organise. Nous devons tous y contribuer le plus largement possible, au pire même par égoïsme car un réfugié kurde coûte cent fois moins cher dans un camp de réfugiés que dans un centre d'accueil en Suisse, aussi misérable soit-il afin d'être lâchement dissuasif.

On s'achemine vers une pagaille monstrueuse en créant des camps de réfugiés, faute d'avoir le courage de parachuter assez d'armes aux Kurdes pour, enfin, leur permettre de vivre en paix dans leurs villages plutôt que de leur lancer du pain, comme aux mouettes, en attendant d'en faire des terroristes quand ils en auront marre d'être oubliés dans des camps, comme les Palestiniens...

Gil BAILLOD

La belle aventure du FCC se poursuit. Après avoir renvoyé Servette à ses études, Roger Läubli et ses gars ont «fait un sort» à NE Xamax dans le cadre des 8es de finale de la Coupe de Suisse. Ce que l'on peut, sans risque aucun de se tromper, assimiler à un authentique exploit.

Il aura suffi d'une réussite de Mile Urosevic quelque huit minutes avant la pause pour avoir raison des «rouge et noir». Lesquels, en dépit d'une très nette domination, ne sont jamais parvenus à combler ce handicap, frappés du mal chronique qui les mine depuis le début de la saison, l'incapacité de concrétiser.

Cela dit, le FCC, exemplaire de volonté et d'abnégation, n'a absolument rien volé. Du gardien au buteur, en passant par François Laydu - ici certes en position délicate face à Admir Smajic, sous le regard de Sandor Kincses (photo Galley) - tous les «jaune et bleu» sont à féliciter. Reste que la route du Wankdorf est encore longue, qui passe désormais par le Letzigrund de Zurich. Où tout sera possible...

● Lire en pages 15 et 16

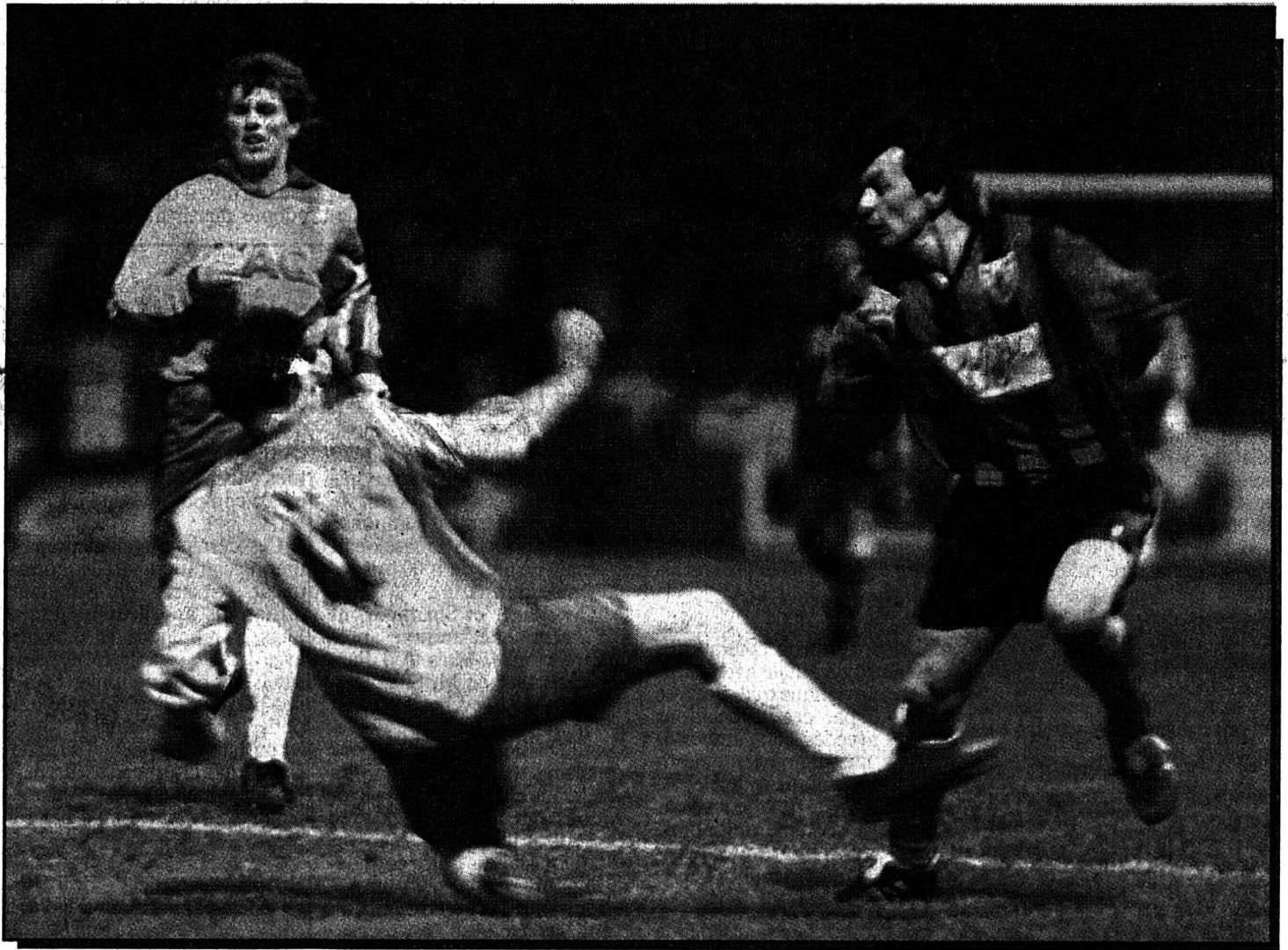

## Bagdad dit «non» L'Irak rejette l'idée d'une enclave kurde

Alors que, selon le Haut-Commissariat des Nations Unies pour les réfugiés (HCR), plus d'un million d'Irakiens ont trouvé refuge en Iran et en Turquie depuis le début de l'exode, l'idée de la création d'une enclave kurde en Irak, placée sous le contrôle de l'ONU, a été rejetée hier par Bagdad.

Outre l'aide américaine, anglaise et française, la Suisse a débloqué dix millions de francs pour soutenir la population kurde massée en Turquie et en Iran. La Communauté européenne a pour sa part versé 150 millions d'écus (environ 250 millions de francs).

● Lire en page 2



## Don neuchâtelois pour les Kurdes

Vu le drame qui frappe des centaines de milliers de Kurdes obligés de fuir l'Irak pour survivre, le Conseil d'Etat neuchâtelois a décidé d'octroyer un don de 25.000 francs à la Croix-Rouge suisse pour son programme d'aide humanitaire visant à la sauvegarde et la survie de la population kurde tragiquement éprouvée.

**CESAR'S** Discothèque  
Av. Léopold-Robert 84, La Chaux-de-Fonds

**Défilé de mode**

Jeudi 11 avril 1991 dès 20 h 30

Au féminin et au masculin  
Classmode  
Pippo di Roma  
Coiffure Parallèle



# Bagdad a dit «non»

## L'Irak refuse l'idée d'une zone de protection pour les Kurdes

L'Irak a dit «non» hier, comme on pouvait s'y attendre. «Non» à la demande de création d'une «zone de protection» pour les Kurdes dans le nord de l'Irak, sous contrôle de l'ONU. Les efforts d'aide humanitaire internationale se poursuivaient pendant ce temps en faveur des centaines de milliers de réfugiés irakiens sur le chemin de l'exode.

L'un des chefs des insurgés kurdes, Massoud Barzani, a qualifié cette notion de «zone de protection» de «grand pas en avant, humanitaire et politique».

Mais le premier ministre irakien Saadoun Hammadi a affirmé, selon l'agence officielle Ina, qu'il trouvait cette «proposition suspecte» et qu'il «s'y opposerait par tous les moyens». Dénonçant «un nouveau cercle de complots contre l'Irak et sa souveraineté», il a ajouté que Bagdad avait déjà pris des mesures, notamment en accordant l'amnistie aux rebelles kurdes et en proposant de transporter les réfugiés qui voudraient rentrer chez eux.

L'idée d'une «zone de protection» avait été émise lundi matin par le secrétaire d'Etat américain James Baker et le président turc Turgut Ozal. Dans la soirée, le Conseil européen extraordinaire de Luxembourg a repris à son compte cette demande, présentée par le premier ministre britannique John Major. Les Douze ont aussi débloqué une aide de 150 millions d'euros (250 millions de frs) pour les réfugiés.

Par ailleurs, le Canada a annoncé hier avoir proposé que des civils soient envoyés en Irak, sous l'égide des Nations Unies, pour protéger les Kurdes et acheminer l'assistance humanitaire.

### L'AIDE SE POURSUIT

La Communauté internationale poursuivait pour sa part ses efforts d'aide humanitaire en faveur des réfugiés irakiens fuyant leur pays. Un million d'entre eux seraient déjà entrés en Turquie et en Iran. La Turquie a d'ailleurs demandé à 23 pays d'admettre une partie des 300.000 réfugiés irakiens qui se sont massés à ses frontières.

La Grande-Bretagne a envoyé en Turquie un TriStar de la RAF avec 17 tonnes d'aide. Deux autres TriStar devraient partir aujourd'hui et demain pour la Turquie. Au moins dix appareils américains, deux français et deux britanniques ont également poursuivi leur mission de parachutage d'aide aux réfugiés, dans les régions frontalières - même si le mauvais temps a obligé certains avions à faire demi-tour.

Les chefs rebelles ont souligné que l'aide parachutée par les Etats-Unis, la France et la Grande-Bretagne était tombée tout près de la frontière turque mais qu'elle n'était pas parvenue aux centaines de milliers de réfugiés massés près du col iranien de Haj Omran.

Le Conseil fédéral a décidé hier de débloquer 10 millions de francs, pour des actions destinées à venir en aide aux Kurdes irakiens réfugiés en Iran et en Turquie. Cette nuit, un premier vol humanitaire a quitté la Suisse à destination de l'Irak, avec à son bord quelque 37 tonnes de nourriture et de matériel de secours. Selon le porte-parole du DFAE, le Comité international de la Croix-Rouge (CICR) se chargera du transport et de la distribution de l'aide humanitaire en territoire iranien. Un second vol est prévu aujourd'hui.

Par ailleurs, la présidente du Haut-Commissariat des Nations Unies pour les réfugiés (HCR), Mme Sadako Ogata, a rencontré hier à Berne les conseillers fédéraux René Felber et Arnold Koller. Les discussions ont porté notamment sur la question des réfugiés kurdes. Le DFAE a de son côté annoncé le versement de 2 millions de francs au HCR.

### PRÉSENCE DE TROUPES TURQUES

Selon le quotidien turc «Gunaydin», qui citait le général Kamil Basar, des troupes turques sont par ailleurs présentes dans le nord de l'Irak pour «garantir la sécurité des réfugiés» kurdes massés à la frontière.

### CESSEZ-LE-FEU RETARDÉ

La proclamation officielle du cessez-le-feu permanent dans le



Selon le HCR, plus d'un million de réfugiés kurdes seraient en Turquie et en Iran. (AFP)

Golfe a été retardée hier pour des questions de procédure, l'ONU n'ayant pas reçu le texte du décret irakien approuvant la résolution 687.

Le Conseil de sécurité a aussi adopté mardi à l'unanimité la

résolution 689 créant un corps de 1440 observateurs chargés de surveiller la frontière irako-koweïtienne et le retrait des forces américaines du sud de l'Irak.

Le prince Sadruddin Aga Khan a quant à lui été chargé

hier par le secrétaire général de l'ONU, Javier Perez de Cuellar, de coordonner toute l'aide internationale en faveur des populations civiles victimes de la guerre du Golfe.

(ats, afp, reuter, ap)

## James Baker affiche son optimisme

### Acceptation par Israël de discussions avec les Arabes

Relevant «certains progrès», le secrétaire d'Etat américain James Baker s'est dit «optimiste» hier, à l'issue de ses premiers entretiens en Israël, dont les dirigeants l'ont assuré qu'ils étaient prêts à des discussions de paix avec les Arabes, sous les auspices des Etats-Unis et avec une participation soviétique.

Les six responsables palestiniens qui ont également rencontré M. Baker se sont par contre dit déçus, en rapportant que ces entretiens n'avaient révélé aucun changement apparent des approches américaine et israélienne de la question des territoires occupés.

M. Baker, qui a toutefois estimé qu'il «reste encore une certaine distance à parcourir», a réagi positivement à l'initiative dont lui a fait part son homologue David Lévy lors de leur entretien d'une heure. Mais il a affirmé qu'il voulait en parler avec les dirigeants arabes, avant de

s'engager au nom des Etats-Unis.

Un accord arabe signifierait une véritable percée diplomatique, même si l'issue des discussions proposées resterait une inconnue.

M. Lévy a souligné que son gouvernement n'accepterait une conférence régionale avec participation soviétique que si cela se traduisait par des négociations directes avec les Etats arabes. Il n'a pas mentionné les Palestiniens, sinon pour rappeler le plan Shamir de 1989 en faveur d'élections et d'une autonomie limitée dans les territoires occupés de Cisjordanie et de la bande de Gaza.

Les Arabes, soutenus par le président George Bush, souhaitent l'abandon par Israël de territoires en échange de la paix. Mais M. Shamir se refuse à l'abandon de la Cisjordanie et la bande de Gaza, conquises en 1967.

Après avoir vu M. Lévy, M.

Baker a rencontré pendant deux heures et demie le premier ministre Itzhak Shamir, dont le gouvernement avait annoncé lundi la libération le week-end prochain de plus de 1000 prisonniers palestiniens.

MM. Baker et Shamir n'ont fait aucune déclaration après leur rencontre. Mais Avi Pazner, conseiller de M. Shamir, a relevé qu'ils se reverraient avant le départ pour Le Caire du secrétaire d'Etat. L'Egypte a pour sa part rejeté hier la proposition israélienne d'organiser des négociations directes séparées avec les Etats arabes.

Un journal du Caire considère toujours que la meilleure solution pour mettre un terme au conflit israélo-arabe est d'organiser une conférence internationale.

### RENCONTRE AVEC UNE COMPOSANTE DE L'OLP

M. Baker a enfin rencontré pendant deux heures une délégation

de six responsables palestiniens, tous partisans du Fatah, la principale composante de l'OLP.

Ces derniers avaient préparé une déclaration qu'ils comptaient remettre au secrétaire d'Etat. Ils appellent les Etats-Unis à reprendre le dialogue avec l'OLP et à faire pression sur Israël pour qu'il mette fin à des pratiques qualifiées de «réponse négative active à toutes les initiatives de paix». Ils rappelaient que le processus de paix devait déboucher sur «l'indépendance et un Etat» palestiniens.

Après l'entretien, Faïçal Hussein a rapporté lors d'une conférence de presse que M. Baker avait avancé l'idée d'une conférence régionale de paix afin de lancer des négociations avec les Etats arabes et les Palestiniens. M. Baker a selon lui parlé de plusieurs possibilités sur les modalités de cette conférence mais, a ajouté M. Hussein,

«il y a beaucoup de points qui doivent être clarifiés».

### RÉUNION PALESTINIENNE

Le Conseil central palestinien a été convoqué pour le 20 avril prochain à Tunis afin de discuter de la relance du processus de paix dans le conflit israélo-palestinien et de la situation «tragique» de la communauté palestinienne au Koweït des suites de la guerre du Golfe.

On n'excluait pas de même source que le Conseil se penche sur «la querelle de chef» qui secoue actuellement le Front démocratique de libération de la Palestine (FDLP) de Nayef Hawatme, qui a été limogé par le numéro deux du Front, Yasser Abd Rabou.

On a par ailleurs appris lundi à Damas que trois mouvements palestiniens dissidents avaient approché Yasser Arafat pour tenter de rejoindre l'OLP après huit ans de lutte contre sa direction. (ap)

## Afrique du Sud: nouvelles violences dans les cités noires

Au moins 14 personnes ont été tuées depuis dimanche et près d'une centaine de baraquements incendiés dans le camp de squatters «Mandela Village» près du ghetto de Kathlehong (sud de Johannesburg), a indiqué hier la police sud-africaine.

L'attaque lundi par les habitants de «Mandela Village» d'un autre camp voisin semble avoir été provoquée par des affrontements entre groupes rivaux appartenant à l'ethnie Xhosa, a estimé un porte-parole de la police. Dimanche, huit membres du parti zoulou conservateur Inkatha ont été tués à la suite d'un rassemblement de ce mouvement à Kathlehong.

(ats, afp)

### ÉVÉNEMENT

## Ebullition à Lomé

Depuis trois jours, la tension monte dans les rues de Lomé, traduisant l'impatience des Togolais. Les manifestants sont résolus à abattre tous les symboles représentant le parti en place, le «Rassemblement du peuple togolais». Le chef de l'Etat, Gnassingbé Eyadéma a pour l'heure riposté «timidement». Mais la violence couve et les dérapages sont redoutés.

Promis en 1990 par le président, le projet de révision de la Constitution est toujours en souffrance dans les tiroirs d'une administration peu encline à partager ses privilèges. Il doit conduire au multipartisme. Agacés par la rhétorique présidentielle, les partis de l'opposi-

tion, qui agissent à la frontière de la légalité et la clandestinité, se sont inspirés, faute de mieux, de la récente rébellion malienne pour provoquer la chute du numéro un togolais, installé au pouvoir en 1967, à la faveur d'un coup d'Etat.

Les aspirations de liberté démocratique des 3,4 millions de Togolais, envieux du sort réservé à leurs voisins du Bénin, sont condamnées par l'intransigeance du général Eyadéma. Il ne veut pas céder une partie de son autorité avant d'avoir mis en place une zone franche qui lui tient à cœur. A l'image de la Tunisie, du Sénégal et de l'île Maurice, cette mesure économique, qui prône dix ans d'exonérations fiscales et des franchises douanières pour les entreprises privées, aurait l'avantage de relancer une économie mise à mal par les bouleversements des marchés

boursiers. Car, limitées à l'agriculture (cacao, maïs) et aux phosphates, les exportations togolaises ont subi le contrecoup de la sécheresse et du ralentissement des investissements consécutif au poids du service de la dette extérieure, qui s'élève à 1,21 milliard de dollars.

Le Togo peut toutefois se targuer du soutien de la France et de la CEE qui lorgnent l'ouverture portuaire de Lomé sur la côte de l'Afrique de l'Ouest et la renommée de sa place financière.

Les pays africains, s'ils restent en phase de développement, sont aussi des pays en voie de démocratisation. Gnassingbé Eyadéma peut encore faire des concessions avant que le Togo prenne la route de l'apocalypse comme le Mali.

Thierry CLÉMENCE

### LE MONDE EN BREF

**TOGO.** - Le gouvernement togolais a décrété hier soir le couvre-feu sur l'ensemble du pays pour «protéger les populations civiles et les biens publics et privés».

**TURQUIE.** - Le procureur de la République d'Istanbul chargé d'enquêter sur l'incendie hier dans la matinée d'un car grec dans lequel 36 personnes ont trouvé la mort a annoncé qu'un suspect avait été appréhendé.

**KOWEÏT.** - Le ministre koweïtien des affaires du Cabinet, Abdoullahman al-Awadi a déclaré lundi qu'il n'y aurait pas de partis politiques légaux dans l'émirat, à moins que l'Assemblée ne vote une loi autorisant leur existence, tandis qu'un millier d'opposants se sont rassemblés pour demander le rétablissement du Parlement.

**PÉKIN.** - Un tribunal chinois a condamné à 15 ans de prison un étudiant accusé d'avoir diffusé de la propagande contre-révolutionnaire.

**ABATTUS.** - Des rebelles tamouls ont abattu neuf policiers lors d'une embuscade dans la région de Mannar, dans le nord-ouest du Sri Lanka.

**COLOMBIE.** - Des guérilleros ont contraint 17 ouvriers agricoles à descendre d'un autocar, dans le sud de la Colombie, et ils les ont abattus.

**CAMBODGE.** - Les Etats-Unis et le Vietnam ont repris leurs discussions hier à New York sur le Cambodge et des questions bilatérales, pour une cinquième réunion depuis que les deux pays ont décidé l'été dernier d'ouvrir un dialogue dans l'espoir de régler le conflit cambodgien.

**CHINE.** - La session annuelle du Parlement chinois, qui s'est achevée hier, a mis en évidence la précarité de la position à la tête du gouvernement de Li Peng, même si celui-ci a affirmé qu'il garderait ses fonctions encore au moins un an, estiment les observateurs.

**DÉCOUVERTE.** - Les restes d'un soldat de Napoléon, tué par l'une des toutes premières bombes à fragmentation volées près de deux siècles, viennent d'être retrouvés à St-Jean d'Acre, ville située à environ 125 km au nord de Jérusalem.

**SALVADOR.** - Des combats entre l'armée et la guérilla salvadoriennes ont fait une trentaine de morts et une quarantaine de blessés en 24 heures, dans le nord et l'est du pays.



# CAMPO CREWCAB.

## Transport de personnes ou de marchandises: deux emplois où il excelle.



CAMPO Crewcab 4x4 avec double cabine et moteur 2.3 litres, Fr. 26'950.-. Financement ou leasing avantageux par GMAC.

Le Campo Crewcab se charge d'assurer dans un même temps deux types de transport. A l'avant, dans sa cabine, il peut accueillir jusqu'à 5 personnes, confort compris. Derrière, il libère une vaste surface de chargement abaissée pour l'outillage, les matériaux et les objets encombrants. De plus, avec son puissant moteur 2.3 litres, sa traction 4x4 enclenchable, son différentiel autobloquant et sa direction assistée, le Campo Crewcab, à la fois robuste, stylé et économique,

passé partout. Eté comme hiver et même là où la route s'arrête, à la montagne, en campagne, sur tout terrain.

**ISUZU**     
Chez votre agent OPEL/ISUZU.

### finance

## Davantage d'intérêts et de souplesse avec le nouveau compte d'épargne SBS.

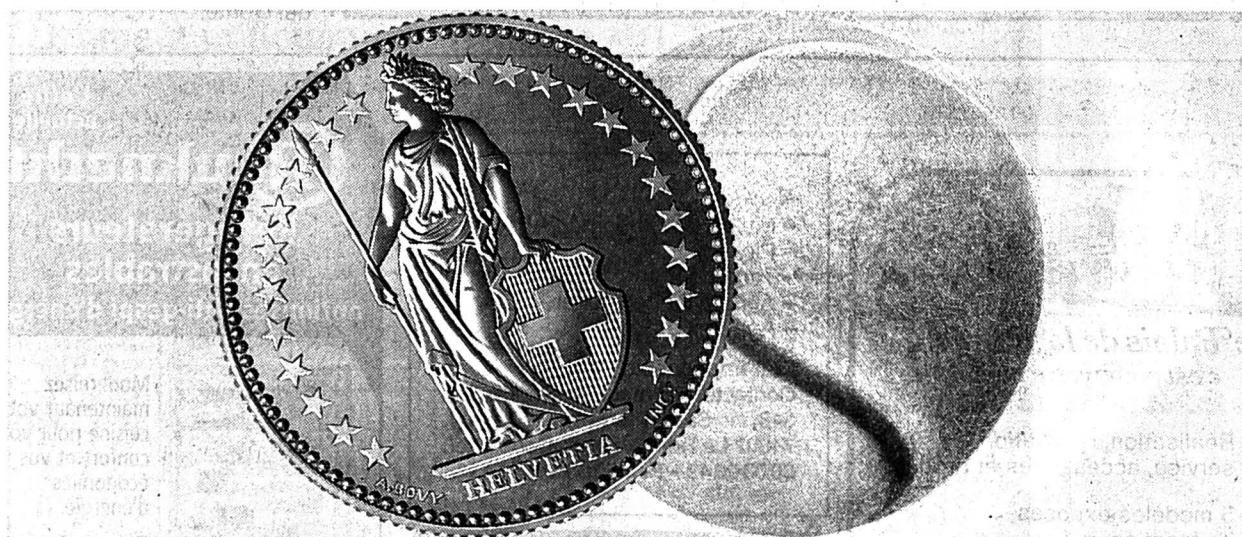

Rendement élevé et liberté d'action, voilà les caractéristiques du nouveau compte d'épargne SBS.

En clair: taux d'intérêt de 5½% et possibilité de retrait jusqu'à fr. 25 000.- par an. Et, si vous ne touchez pas à votre argent pendant une année, nous vous offrons ½% d'intérêts de plus, soit 6%. Attrayant, non? Vous le voyez: le nouveau compte d'épargne SBS allie la souplesse au rendement.

Des informations? Notre réseau de succursales est à votre service.

 **Société de  
Banque Suisse**  
Une idée d'avance

**Jusqu'à 6% d'intérêts**

### avis officiels

DÉPARTEMENT DE L'INSTRUCTION PUBLIQUE  
DE LA RÉPUBLIQUE ET CANTON DE GENÈVE

## Inscription des élèves

Centre d'enseignement de professions de la santé et de la petite enfance (CEPSPE).

Le CEPSPE dispense des formations dont les débouchés - dans les domaines de la santé et de l'éducation - sont nombreux et variés.

### Inscriptions

Le délai des inscriptions des élèves, qui souhaitent faire leurs études dans l'une des écoles suivantes:

#### a) écoles de la santé:

- Ecole de physiothérapeutes (24 places disponibles);
- Ecole de pédicures (12 places disponibles);
- Ecole de diététicien(ne)s (15 places disponibles);
- Ecole de technicien(ne)s en radiologie médicale (10 places disponibles);
- Ecole d'hygiénistes dentaires (17 places disponibles);
- Ecole de laborantin(e)s médicaux (25 places disponibles);
- Ecole d'assistant(e)s de médecin (20 places disponibles);

#### b) école de la petite enfance:

- Formation de jardinier(ère)s d'enfants (18 places disponibles)
- Formation de nurses (15 places disponibles)

est fixé au 15 avril 1991 au plus tard.

Les demandes d'inscription sont à adresser à l'école concernée.

### Conditions d'admission

#### Les candidat(e)s doivent:

- être âgé(e)s de 18 ans révolus;
- être en possession, soit d'une maturité suisse ou d'un diplôme de culture générale genevois, comportant les options biologie, chimie et physique, soit d'une formation jugée équivalente comprenant, en règle générale, 12 degrés de scolarité;
- avoir une bonne connaissance de la langue française;
- être en bonne santé.

Chaque école, selon sa spécialité et en fonction du nombre d'inscriptions peut organiser des tests d'admission afin de vérifier les qualifications et les aptitudes nécessaires à la formation et à l'exercice de la profession.

### Renseignements

Des renseignements peuvent être obtenus auprès des secrétariats:

- des écoles de la santé: 6, chemin Thury, 1211 Genève 4, ☎ 47 49 59;
- de l'école de physiothérapeutes, 16, boulevard de la Cluse, 1211 Genève 4, ☎ 20 57 03;
- de l'école d'hygiénistes dentaires, 16, boulevard de la Cluse, 1211 Genève 4, ☎ 20 54 54;
- de l'école de la petite enfance: 100, rue de la Servette, 1202 Genève, ☎ 734 74 50

Le Conseiller d'Etat chargé du département de l'instruction publique.

Dominique Föllmi

18-2154

### divers

Ne manquez pas  
votre prochain rendez-vous  
avec les lecteurs de  
L'Impartial:

## Foire européenne de l'horlogerie et de la bijouterie 1991

Pages spéciales

Parutions:  
du 17 au 25 avril 1991

Délai de remise des annonces:  
jeudi 11 avril 1991

Réservations  
renseignements  
conseils:

Publicitas est à votre service aux numéros

**039/28 34 76, La Chaux-de-Fonds**

**039/31 14 42, Le Locle**

ou à votre propre numéro: \_\_\_\_\_

Nom, raison sociale: \_\_\_\_\_

Coupon-réponse à retourner à Publicitas

Case postale 2054, 2302 La Chaux-de-Fonds

28-012536

AGENDA DE L'ANNONCEUR

MCCANN-ERICKSON 03 983 91

06 591

44-5820



# La Géorgie veut prendre son destin en main

## Déclaration d'indépendance prononcée par Tbilissi

Fort de l'approbation massive des Géorgiens, qui avaient voté à 98% pour l'indépendance neuf jours plus tôt, le Parlement de Géorgie a adopté hier à l'unanimité une déclaration «proclamant l'indépendance». La Géorgie devient ainsi la quatrième République de l'Union soviétique à s'engager sur le chemin de la sécession.

«Par cette initiative, la Géorgie a suivi l'exemple des Républiques baltes qui recherchent la sécession de l'Union soviétique», a déclaré l'agence officielle TASS. Elle a ajouté que le Soviet suprême de cette république multi-ethnique de 5,3 millions d'habitants, coincée entre le Caucase et la mer Noire, s'était basé sur la déclaration d'indépendance adoptée par la Géorgie le 26 mai 1918, qui lui accordait le droit d'autodétermination.

Le président géorgien Zviad Gamsakhurdia, qui a demandé aux députés d'adopter la déclaration le jour anniversaire de la mort de 19 manifestants tués par les troupes soviétiques, le 9 avril 1989 à Tbilissi, a accusé Moscou d'avoir massé 1500 soldats en Ossétie du Sud, une ré-

gion de la république en proie à de violents affrontements ethniques.

### MENACES CONTRE GORBATCHEV

Selon TASS, 50 personnes ont été tuées au cours des derniers mois. La Géorgie a annulé récemment le statut de région autonome de l'Ossétie du Sud, qui compte 125.000 habitants, pour la plupart des musulmans fidèles

à Moscou. Dimanche, M. Gamsakhurdia avait menacé le président Mikhaïl Gorbatchev de lancer un appel à la grève générale si les troupes soviétiques n'étaient pas évacuées.

Le référendum organisé le 31 mars sur l'indépendance par la Géorgie, approuvé à 98% par ses habitants, se basait également sur la déclaration d'indépendance de 1918. La Géorgie faisait partie des six républiques

qui avaient refusé de prendre part au référendum organisé par le président soviétique sur l'état de l'Union. Mais l'Ossétie du Sud, fidèle à Moscou et l'Abkhazie avait refusé de participer au référendum sur l'indépendance, préférant voter le 17 mars pour le maintien dans l'Union soviétique.

Si l'impact de la déclaration d'indépendance adoptée hier

lors d'une session spéciale pourrait n'être dans l'immédiat que symbolique - le pouvoir central ne devrait pas la reconnaître - quelques mesures concrètes pourraient prendre effet, telles que la création d'une monnaie. Le président Gamsakhurdia a déjà commencé à mettre en place une armée géorgienne et a appelé à l'accélération de la transition vers une économie de marché. (ap)

## Gorbatchev veut interdire les grèves

Mikhaïl Gorbatchev a dressé mardi un bilan catastrophique de l'état de l'économie soviétique et demande des pouvoirs spéciaux pour interdire les grèves et toute forme de contestation pendant les heures de travail.

Environ 300.000 mineurs sont en grève depuis plus de cinq semaines, imités par de nombreux salariés d'autres secteurs. Au moins 20.000 ouvriers ont manifesté hier à Minsk, capitale de la Biélorussie, pour protester contre les récentes hausses de prix. Ils ont également réclamé

la démission des dirigeants de la république et des députés du parlement soviétique.

«Si le gouvernement ne satisfait pas nos revendications d'ici minuit, nous organiserons une grève générale à partir de mercredi matin», a déclaré un membre du comité de grève, qui représente selon lui au moins 60 entreprises.

Par ailleurs, une grève d'avertissement de trois heures a eu lieu hier en Biélorussie et le comité de grève a lancé un mot d'ordre de 24 heures pour samedi à Minsk. Cette grève a touché

20 usines, soit 70.000 travailleurs.

Le gouvernement a dressé hier un tableau particulièrement alarmant de l'économie soviétique, illustré par une chute de 12% de la production, rien que pour le premier trimestre. La baisse de production concerne pratiquement tous les secteurs de l'économie, rapporte l'agence Tass.

En présentant ces chiffres au Conseil de la Fédération, qui regroupe les dirigeants des républiques, Mikhaïl Gorbatchev a proposé un plan anticrise, qui

prévoit notamment de lui permettre d'interdire les grèves pendant les heures de travail.

Ce projet, qui sera soumis la semaine prochaine au Soviet suprême, risque de mécontenter encore davantage les réformistes et les républiques, de plus en plus rétives. Les mesures préconisées traduisent une approche autoritaire de l'introduction de l'économie de marché en Union soviétique. Le rapport prône une poursuite de la libéralisation des prix et un renforcement du double pour lutter contre l'inflation. (ats-reuter)

## La quête de Lech Walesa

### Mitterrand reçoit le président polonais à Paris

Poursuivant sa tournée des principales capitales occidentales en quête de soutiens économiques, le président polonais Lech Walesa a entamé hier après-midi une visite d'Etat de 48 heures en France et a signé dans la soirée avec François Mitterrand un traité d'amitié et de solidarité.

Le traité, paraphé vers 19 h à l'Élysée après un entretien avec M. Mitterrand, est le premier de la Pologne avec un pays occidental et le premier de la France avec un pays d'Europe de l'Est.

Cet accord répond à deux préoccupations majeures de Varsovie, concernant son avenir tant économique que diplomatique-militaire dans la nouvelle Europe en gestation. M. Walesa, qui ne veut pas heurter les sensibilités soviétiques après l'effondrement du Pacte de Varsovie, craint par ailleurs, comme il l'a dit la semaine dernière en rendant visite à la Communauté européenne à Bruxelles, que le

«Rideau de fer» ne cède la place à un «Rideau de l'argent» divisant une Europe occidentale riche et une Europe de l'Est pauvre.

Par ce traité de 10 ans - renouvelable tacitement chaque cinq ans - Paris s'engage clairement à soutenir le rapprochement de la Pologne avec la CEE - avec à terme, une adhésion. Chacun des deux pays pourra aussi demander à l'autre des consultations extraordinaires en cas de menace contre la paix ou de mise en cause des intérêts majeurs en matière de sécurité.

Si cet accord consacre les bonnes relations politiques, M. Walesa compte surtout insister sur les questions économiques. M. Mitterrand a, de plus, annoncé une réduction supplémentaire de 10% de la dette de Varsovie envers la France - en plus des 50% déjà accordés en mars par le Club de Paris. (ap)

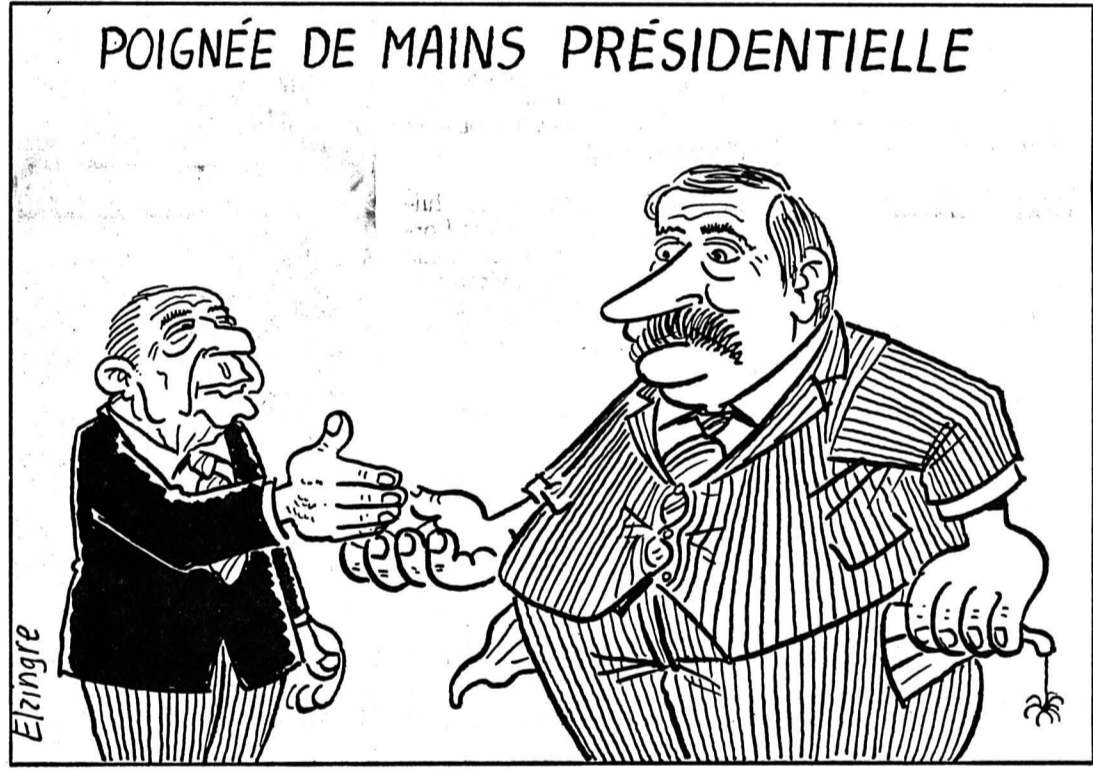

## France: menace de censure

L'opposition RPR-UDF-UDC a décidé mardi de déposer une motion de censure à la suite d'une séance extrêmement houleuse, au cours de laquelle la droite a violemment interpellé le gouvernement et le groupe socialiste sur l'affaire URBA et le vote controversé du projet de loi sur l'administration territoriale.

Pierre Méhaignerie, président du groupe UDC, a précisé que l'opposition, conformément à l'article 49-2 de la Constitution, déposerait une motion de censure motivée par la nécessité d'une impartialité de l'Etat et d'une indépendance de la justice. (ats)

## Budapest: deux inculpations pour écoutes illégales

Le procès de deux des plus hauts responsables des services de sécurité hongrois, impliqués dans une affaire d'écoutes illégales, s'est ouvert hier devant un tribunal militaire de Budapest.

Le général Ferenc Pallagi, ancien vice-ministre de l'Intérieur et chef du service, ainsi que son adjoint, le général Jozsef Horvath, ont décidé de plaider non coupable.

Les deux hommes risquent cinq ans d'emprisonnement. Ils sont accusés d'avoir espionné des dirigeants de l'opposition après l'adoption, en août 1989, d'un amendement à la Constitution qui exigeait des Services de sécurité qu'ils travaillent pour le pays et non plus pour l'ancienne direction communiste. (ats)

### EN BREF

**POLOGNE.** - Les troupes soviétiques ont commencé officiellement mardi à quitter la Pologne, où elles étaient stationnées depuis 1945, mais il s'agit d'un geste «unilatéral» de Moscou en l'absence d'accord avec Varsovie sur un calendrier de retrait de ses 50.000 soldats.

**COLLISION.** - Dix militaires sont morts dans une collision entre un hélicoptère de la marine française et un avion Mirage, hier, lors de manœuvres inter-armes dans le Puy-de-Dôme.

**Sanett®** Plaisir de la douche intime

**L'eau remplace le papier**

- Propreté
- Santé
- Bien-être
- Confort
- Simplification
- Sécurité

**L'hygiène parfaite par rinçage** à eau chaude actionnée par un simple levier. Une solution fonctionnelle, écologique, sans papier. Prix Fr. 1690.-, montage compris.

**Essayez Sanett pendant 2 semaines** chez vous, gratuitement, sans engagement pour une hygiène intime aisée.

**Oui, un essai de 2 semaines m'intéresse vivement**

Nom \_\_\_\_\_  
Rue \_\_\_\_\_  
NP/Localité \_\_\_\_\_  
Téléphone \_\_\_\_\_ profession \_\_\_\_\_

Retourner à: Service de vente Sanett SVS  
Stationsstrasse 64, 8472 Seuzach

**divers**

**Le Palais de la Forme ?**  
c'est pour votre "mieux-être"

**Piscine** Réalisation, rénovation, service, accessoires et produits

**Whirl-pool** 5 modèles exposés en fonction

**Saunas**  
**Bains de vapeur**  
**Solariums**  
**Equipement de fitness**

Unique en Suisse  
Visitez notre exposition  
Prenez de préférence rendez-vous

**multi pompes**  
2053 cernier  
tel. 038-53 35 46  
fax 038-53 35 57

28-1342/4x4

**L'annonce, reflet vivant du marché**

A saisir:

- Multibroches Tornos AS14
- Pick-up
- Tarauteur
- Appareil à polygoner
- Appareil à fileter

Etat impeccable.  
Contacter RD machines-outils, BP 348, Saint-Pierre-en-Faucigny, 74807 La Roche/Foron Cedex, tél. 50 03 00 49 - Fax 50 03 36 99.

430-102.392/4x4

**tissus-dames + tissus-rideaux**

Plus grand choix en **tissus-rideaux** prix modestes confection de rideaux à prix de revient **nouveau:** duvets et oreillers

**modesa**  
tissus et rideaux SA  
La Chaux-de-Fonds  
Av. Léopold-Robert 40  
Aussi à Bâle, Berne, Bienne, Fribourg, Genève, Lausanne, Soleure, Thoun, Winterthur

L'offre actuelle

**Bauknecht**  
**Réfrigérateurs encastrables**  
optimisés anti-gaspi d'énergie

Modernisez maintenant votre cuisine pour votre confort et vos économies d'énergie.

**Demandez notre offre avantageuse de remplacement. Nous sommes spécialisés.**

Conseil, livraison à domicile et installation

Rue de la Serre 90  
2300 La Chaux-de-Fonds

Téléphone 039/23 00 55  
039/23 00 45

510-121004



# Les lourdes opacités de la finance

## La Commission fédérale des banques juge la faillite d'Omni

La faillite d'Omni Holding jette une lumière crue sur les débiteurs de ce groupe. La Commission fédérale des banques, en tant qu'organe de contrôle étatique, a indiqué hier qu'elle avait entamé une enquête préliminaire sur les banques débiteuses, dans la mesure où l'Ordonnance fédérale sur les banques pourrait avoir été violée, par l'octroi inconsidéré de crédits.

par François NUSSBAUM

Les engagements de plusieurs établissements bancaires en faveur du groupe Omni ont amené la Commission fédérale des banques (CFB) à formuler des sévères critiques. A l'occasion de la présentation de son rapport de gestion, le directeur de la CFB, Kurt Hauri, n'a pas lésiné sur les images: la «complexité» du groupe Omni recèle de «lourdes opacités».

### AVEUGLEMENT COUPABLE

Jusqu'il y a peu, la CFB n'avait qu'une vague idée des crédits engagés envers Omni. On ne doit en effet annoncer à l'organe de

contrôle que les créances non couvertes qui dépassent de 20% les fonds propres. Pour Kurt Hauri, il est toutefois clair que plusieurs banques n'ont pas respecté cette règle, ou ne l'ont fait que trop tard. Les banquiers sont en mesure de prendre quelques risques, sous la pression de la concurrence, admet le directeur de la CFB, mais cela ne doit pas conduire à un aveuglement coupable.

Les noms des institutions bancaires visées - au nombre de cinq, semble-t-il - n'ont pas été révélés par la CFB. Des discussions ont été engagées avec elles et d'autres éclaircissements leur seront demandés. Le devoir de garantir le caractère irréprochable des transactions financières n'a pas été inscrit dans la loi par hasard, note Kurt Hauri. L'article 9 de l'Ordonnance oblige les banques à s'informer sur la per-

sonne du créancier avant l'octroi d'un crédit. Or plusieurs banques se sont contentées, comme garantie, du seul nom de Werner K. Rey, constate le directeur.

### FONDS DE PLACEMENT: REÇUS

La CFB a par ailleurs évoqué la révision en cours de la loi sur les fonds de placement. Les avan-

tages fiscaux qu'offre la Communauté européenne, notamment sur la place financière de Luxembourg, ont fait perdre du terrain aux fonds suisses. L'an dernier, la réserve de fonds suisses a diminué de 6,7 milliards de francs (soit 17%), pour s'établir à 32,7 milliards - principalement à cause de la situation boursière défavorable. Parallèlement, les fonds de placement étrangers autorisés à faire appel au public suisse ont augmenté leurs réserves de 9 milliards.

De l'avis d'Amilcare Berra, vice-président de la CFB, la révision de la loi sur les fonds de placement ne devrait pas seulement se rapprocher de la législation communautaire, mais également moderniser et libéraliser la loi. De fait, la pratique actuelle consiste, par exemple, à acheter en Suisse des actions gérées par des fonds luxembourgeois. L'acheteur évite ainsi les droits de timbre suisses et surtout (même si la CFB n'en parle pas) l'impôt anticipé.

(cps-InfoRom)

## Suppression du «formulaire B»

La Commission fédérale des banques entend supprimer un nouvel obstacle à la lutte contre le blanchissage d'argent sale. Elle a décidé d'adresser une circulaire aux établissements bancaires, leur interdisant l'utilisation du «formulaire B».

Cette pratique permettait à des clients anonymes de placer des fonds en s'abritant derrière des avocats, notaires ou fiduciaires.

Introduit en 1987, le «formulaire B» a été d'un usage re-

lativement courant dans les pratiques bancaires (30.000 fois en 1989).

Il s'agissait d'une dérogation à la Convention de diligence, selon laquelle les banques suisses sont tenues d'identifier les clients qui leur confient des fonds; elles pouvaient accepter, sous certaines conditions, que ces clients soient représentés par un avocat, un notaire ou un fiduciaire.

Le «formulaire B» consistait en une déclaration écrite du représentant, certifiant la légalité

de la transaction effectuée. Pour la CFB, cette pratique est contraire aux nouvelles dispositions pénales sur le blanchissage d'argent, qui punit celui qui aura «omis de vérifier, conformément à la vigilance requise par les circonstances, l'identité de l'ayant-droit économique».

La circulaire de la CFB, interdisant le «formulaire B», donne aux banques un délai (septembre 1992) pour mettre à jour le registre de leur clientèle.

(cps-InfoRom)

## KALÉIDOSCOPE

### Procès intenté par la secte Moon

Un procès en diffamation intenté par la secte Moon à une journaliste, et à la présidente de la Communauté suisse de travail contre les cultes destructeurs, se déroulera vendredi devant le Tribunal de police de Genève. Un article du quotidien «La Suisse», du 12 juillet 1988, est à l'origine de l'affaire. Il y est notamment écrit que la secte Moon «pousserait ses adeptes au suicide, qu'elle aurait conduit des jeunes femmes à la prostitution et qu'elle opérerait des lavages de cerveau».

### Sida: personnel hospitalier en danger

«Plus de 300 accidents avec des aiguilles contaminées ont été enregistrés au cours de ces deux dernières années: une trentaine de cas impliquaient du sang infecté par le virus du Sida. Fort heureusement, aucun cas d'infection acquise professionnellement n'a été noté jusqu'ici à l'Hôpital cantonal de Lausanne (CHUV)». En 1982, ce sont 60 personnes du corps médical qui ont failli être atteintes.

### Un planeur s'écrase en Valteline

Un Bâlois de 63 ans, Ernst Bürgin, s'est écrasé lundi avec son planeur alors qu'il survolait les monts de Castione Andevenno près de Sondrio en Valteline (nord de l'Italie). Les débris de l'appareil et le corps du pilote ont été retrouvés hier par les sauveteurs.

### Drame à la douane de Brusata

La petite douane de Brusata près de Chiasso a été le théâtre hier d'une fusillade au terme de laquelle un agent s'est suicidé. Le commandant des garde-frontière tessinois, le lieutenant-colonel Carlo Zucchetti, et un collègue du meurtrier ont été blessés.

## Max Frisch dispersé à tous vents

### Cérémonie funèbre en son honneur à Zurich

Il y avait foule hier dans l'église Saint-Pierre de Zurich pour rendre un ultime hommage à l'écrivain suisse Max Frisch décédé jeudi passé d'un cancer. Ses cendres seront dispersées à tous vents comme l'avait souhaité l'homme de lettre.

Max Frisch avait arrêté lui-même peu avant sa mort l'ordonnement de la cérémonie funèbre qui a duré environ une heure. Dans une ultime déclaration lue par sa compagne Karin Pilliod, l'écrivain a demandé qu'aucun représentant du pouvoir et de l'Eglise prenne la parole.

Ce sont ainsi deux amis du disparu, le musicien Michel Seigner et l'écrivain Peter Bichsel, qui se sont exprimés et ce non pas pour faire la louange du défunt ou rappeler sa vie car il ne le souhaitait pas.

Michel Seigner a décrit les derniers moments de Max Frisch décédé comme il l'avait souhaité: l'esprit clair, lucide, et sans que sa dignité fut atteinte par la sénilité ou la douleur. Le défunt avait aussi conservé sa capacité de se révolter et de se mettre en colère comme il l'a encore prouvé avec l'affaire des fiches.

De nombreuses personnalités avaient pris part à la cérémonie.

(ap)



Günter Grass (à droite) et Volker Schlöndorff ont tenu à rendre un ultime hommage à Max Frisch. (Keystone)

## Sans danger

### Pommes de terre transgénétiques

Une campagne d'opposition à la réalisation, à la Station fédérale de recherches agronomiques de Changins (RAC), d'un essai avec des pommes de terre génétiquement vaccinées se développe, particulièrement en Suisse allemande, rappelle l'agence CRIA. «Des déclarations inexactes et alarmistes sont avancées à un tel point qu'il nous paraît opportun de préciser la nature des travaux en cours», communique la direction de la station fédérale.

Le principe de la «vaccination génétique» appliquée à Changins consiste à insérer, dans une variété de pomme de terre, un gène conférant à celle-ci une résistance virologique durable. Les autres propriétés de la plante ne sont pas modifiées, précise Alexandre Vez, directeur de la RAC, cité par CRIA.

Les maladies à virus affectent de nombreux végétaux (vigne, cultures fruitières, petits fruits, pommes de terre, etc.) et sont aussi l'une des causes importantes et méconnues du dépérissement des forêts. Le développement de cette technologie de vaccination offre donc de grands espoirs dans différents secteurs, notamment aussi dans l'aide au tiers monde. Par exemple, en zones tropicales humides les variétés locales de pommes de terre sont totalement virosées et les chutes de rendement importantes. Une fois la technique bien au point, ces variétés pourraient être ainsi améliorées, selon M. Vez.

L'essai prévu à Changins comporte 108 plantes de pommes de terre génétiquement vaccinées.

Compte tenu du caractère très novateur et précurseur de cette expérience, des mesures particulières de sécurité sont prises.

(cps)

## Zurich: erreur fatale pour l'AdI

L'Alliance des Indépendants (AdI) ne conserve finalement que deux sièges au Grand Conseil zurichois. Le dépouillement définitif accordé au Parti évangélique populaire (pep) le siège du district d'Uster attribué temporairement à l'AdI. Les voix d'une commune avaient été comptées deux fois, les suffrages d'une autre ne l'avaient pas été, a indiqué hier un commissaire de vote.

Les erreurs n'ont été découvertes que lundi après-midi. L'AdI a donc perdu 8 sièges au total. Elle ne possède plus que deux représentants au Grand Conseil. Le pep, lui, n'a perdu que quatre mandats et compte 7 députés. (ats)



La petite annonce. Idéale pour trouver une roue de secours. Petites annonces. Grands effets. Publicitas.

## immobilier

Saint-Sulpice (NE). A vendre villa mitoyenne avec double garage. Fr. 345 000.- avec aide fédérale. Offres sous chiffres D 28-639267 à Publicitas, 2001 Neuchâtel.

Crans-Montana La clé d'un agréable appartement pour l'été. Minimum 1 semaine. Appelez 021 312 23 43 Logement City 300 logements de vacances! 18-1404/4x4

depuis 1969 vite résolues dites 038/33.6970 450-615

A vendre à Battenans-Varin (Doubs) (30 km de La Chaux-de-Fonds) belle maison de campagne 17 ares de verger Téléphone 0033/81 64 22 17 après 18 heures 28-1242

L'annonce, reflet vivant du marché

Nendaz/Valais Pour le 700e Jean-Claude Favre vous offre un abonnement de ski des «4-Vallées» sur l'achat d'un chalet neuf

à 500 m du centre. Construit en vieux madrier sur une parcelle de 645 m<sup>2</sup>. Très ensoleillé, vue imprenable. L'intérieur en mélèze, 3 grandes chambres, 2 salles d'eau, salle à manger, cuisine, salon avec cheminée, cave et garage. Habitable tout de suite. Crédit à disposition. ☎ 027/88 12 07 027/27 30 29 privé J.-C. Favre 442-52

A louer à La Chaux-de-Fonds, quartier de Jacob-Brandt

### appartements de 3 pièces

agencés, entièrement rénovés. Loyer mensuel: dès Fr. 1250.- sans les charges. Pour visiter: Régie Immobilière. MULLET ET CHRISTE S.A. ☎ 038/24 42 40 28-1075

### chalet 4 pièces

A vendre aux Granges sur Salvan-Les Marécottes, à 10 min de la sortie d'autoroute de Martigny confort, balcon, terrasse, soleil, vue imprenable, accès facile toute l'année, parking; 273 000 fr., pour traiter 54 600 fr. Solde de crédit à disposition. Téléphone 026 61 15 77. 36-351/4x4

Publicité intensive, Publicité par annonces

### A louer à La Chaux-de-Fonds places de parc dans garage collectif

Fr. 140.- par mois Renseignements: ☎ 039/26 60 66 M. Consolini 450-100395

### A louer, centre La Chaux-de-Fonds: MAGNIFIQUE APPARTEMENT 6 PIÈCES

220 m<sup>2</sup>, cuisine agencée, cheminée. Convient aussi comme surface commerciale, cabinet médical, etc. Ecrire sous chiffres 28-127418 à Publicitas, place du Marché, 2302 La Chaux-de-Fonds.

Région Les Masse/Thyon (VS) A vendre

### CHALET

complètement aménagés. 3 chambres, 2 salles d'eau, grand living, terrasse, chauffage central. Prix: dès Fr. 280 000.-. Ecrire sous chiffre L 036-716342 à Publicitas S.A., case postale 747, 1951 Sion 1. 4x4

### Nous louons à Tramelan APPARTEMENT DE 4 1/2 PIÈCES

Entièrement rénové, dans les combles, avec cheminée. Libre tout de suite. ☎ 032/91 24 28 6-17055

A vendre à La Chaux-de-Fonds directement du propriétaire

## petit immeuble locatif

de 4 appartements et un garage (curieux et spéculateurs s'abstenir) s.v.p. Prière d'envoyer offre sous chiffres 450-3060 à ASSA Annonces Suisses SA, 2, faubourg du Lac, 2000 Neuchâtel



# Production en baisse

## Statistique laitière 1990

Selon les résultats provisoires, la production laitière de 1990 a fléchi de 1,4%. Les quantités produites ont passé de 31,2 millions de tonnes à 30,2 millions. En revanche, le lait utilisé dans l'exploitation, pour l'élevage et l'engraissement de veaux, a augmenté de 7,1%, passant de 6,6 à 7,1 millions de tonnes, communique l'agence CRIA.

La production moyenne de lait par vache est restée pratiquement inchangée. Elle a atteint 4900 kilos. En 1990, les 22% de la production totale de lait ont été utilisés dans les mé-

nages ou les étables des producteurs, et 78% mis dans le commerce.

La moitié du lait de consommation (49,8%) a été transformée en fromage, 16,1% vendus en lait de consommation et 14,2% utilisés pour fabriquer de la crème de consommation, alors que 16,6% étaient transformés en beurre. Le solde (8,3%) fut utilisé pour les conserves de lait, le yoghourt et d'autres produits de lait frais. Bien que le lait transformé en beurre ait diminué de 13%, la production beurrière n'a que peu baissé. (cps)

# Des conquêtes pour les femmes

## Emploi et assurances privées suisses

Selon le recensement annuel de l'Association suisse d'assurances, 121.194 personnes sont employées dans le monde par les 93 entreprises privées suisses de la branche. L'enquête montre qu'au 1er janvier 1991, 48.020 personnes avaient un emploi fixe auprès d'une compagnie privée d'assurances en Suisse, soit une augmentation de 4% par rapport à l'année précédente.

Les femmes sont encore peu représentées au sein de la profession: environ un tiers des effectifs. Mais leurs effectifs prennent une part croissante dans ce domaine, particulière-

ment dans les organes dirigeants.

Le nombre de femmes progresse régulièrement dans la branche des assurances. Ainsi, de 1989 à 1990, leurs effectifs ont augmenté de 5,8%, soit une croissance supérieure à celle enregistrée en moyenne dans la branche.

Ce mouvement se traduit aussi à divers degrés de la hiérarchie: le nombre des cadres a passé de 7442 à 7561 en un an, alors que les femmes-cadres ont atteint respectivement 609 et 788.

Dans ce secteur intermédiaire, le pourcentage d'élé-

ments féminins a ainsi franchi la barre des 10%.

### A RELATIVISER

Si les membres des conseils de direction ont progressé de 1534 à 1934 l'année dernière, le sexe féminin enregistre une hausse de 22 à 27 membres.

Ces résultats montrent que la représentation des femmes dans les organes dirigeants progresse plus rapidement que chez les cadres intermédiaires et l'ensemble des employés. Un phénomène dont il faut relativiser l'importance, car les variations portent sur de petits nombres.

L'Association suisse d'assurances a dénombré plus de 12.000 conseillers à plein temps au service externe des compagnies. Ces chiffres ne tiennent pas compte des courtiers et agents indépendants, qui travaillent pour plusieurs sociétés, ainsi que des agents occasionnels.

A l'étranger, la hausse du nombre des employés (plus de 5%) est encore plus marquée qu'en Suisse. De 1984 à 1989, l'effectif des entreprises privées suisses sur les marchés internationaux a fait un bon de 44.847 à 69.442 personnes. (cps)

# Informatique: accord conclu aux Etats-Unis

Un total de 21 sociétés informatiques formant le groupe dit «de Gibraltar» ont signé hier comme prévu un accord sur l'utilisation de normes pour la construction d'ordinateurs, de logiciels et de systèmes d'exploitation informatiques, ont-elles annoncé dans un communiqué conjoint.

Au terme de l'accord baptisé ACE (Advanced computing environment), ces firmes s'engagent à utiliser en priorité deux systèmes d'exploitation (programmes de base pour le fonctionnement des ordinateurs), l'OS/2 (3.0 intégrant MS-DOS Windows) du leader mondial des logiciels Microsoft et le système UNIX mis au point par Santa Cruz Operation.

Les constructeurs informatiques - dont le deuxième fabri-

cant américain Digital Equipment et le numéro un du micro, Compaq - prévoient également d'utiliser en priorité les microprocesseurs fabriqués par la société MIPS Corp. et notamment le microprocesseur de type RISC 4000 à jeu d'instruction réduit qui sera disponible dans quelques mois.

«Les premiers produits de cette initiative seront disponibles à la fin de l'année pour les fabricants et en 1992 pour les consommateurs», précisent les membres d'ACE.

Outre les firmes citées, l'accord regroupe Acer Group, Control Data, Kubota Corp., NEC Corp., Olivetti, Pyramid Technology, Siemens AG/automation, Silicon Graphics, Sumitomo Electric USA, Wang Laboratories, NKK Corp., Prime Computer, Siemens Nixdorf, Sony Corp., Tandem Computer et Zenith Data Systems (groupe Bull). (ats)

# Gaz naturel: une nouvelle liaison entre la Suisse romande et la France

La société Gaznat, à Lausanne, a demandé une concession pour l'exploitation d'une nouvelle conduite reliant la France à la Suisse. Ce projet devrait permettre d'améliorer la sécurité de l'approvisionnement en gaz naturel du canton de Genève, tout en permettant à la Suisse romande de disposer d'un nouveau point d'approvisionnement à partir du réseau de «Gaz de France». Dès son entrée en fonction en automne 1992, le gazoduc projeté devrait prolonger le réseau français près de Lathoy (F) et pénétrer sur le territoire helvétique à l'est de Saint-Julien-en-Genevois (F).

Toutes les communes touchées par le tracé du projet de gazoduc sont situées dans le canton de Genève. A l'est de Saint-Julien-en-Genevois, il traversera une exploitation de gravière et aboutira dans la région de la Tuilerie, endroit où sera installé le poste de détente et de comptage douanier. La conduite suivra sur de grands

tronçons l'autoroute N1a. Elle devra franchir l'Aire, se prolonger jusqu'à la presqu'île de Loëx (GE) et passera le Rhône en direction de l'usine à gaz de Vernier.

La demande formulée par la société Gaznat implique un droit d'expropriation sur les 9,6 km du parcours du tracé projeté. Les travaux devisés à 11,2 millions de francs devraient être réalisés durant l'été 1992. L'octroi de la concession pour la construction et l'exploitation du gazoduc est valable pour 50 ans.

Sur le plan technique, le diamètre extérieur du tube approche les 22 centimètres et le fluide pourra être soumis à une pression de 70 bars.

Lors de l'attribution d'une telle concession, le Conseil fédéral ne statue que sur le tracé général, les plans du tracé définitif devant faire l'objet d'une mise à l'enquête publique. (cps)

## L'ÉCONOMIE EN BREF

**MANPOWER.** - En Suisse, Manpower a pu maintenir sa croissance en 1990 grâce surtout au premier trimestre qui a été «excellent» (+14%). Les affaires ont ensuite brusquement ralenti et, au premier trimestre de cette année, Manpower a subi une décroissance allant jusqu'à 30%. Le chiffre d'affaires de Manpower a quand même pu s'accroître légèrement en 1990, de 4,2%.

**GALENICA.** - L'année 1990 aura été difficile pour le groupe bernois Galenica, spécialisé dans la production, la distribution et la représentation de produits pharmaceutiques. Le chiffre d'affaires consolidé de Galenica a progressé de 7,8% par rapport à 1989 à 1,27 milliard de francs. La marge brute d'autofinancement a en revanche diminué de 13,5% à 33 millions de francs, et le bénéfice s'est inscrit en baisse de 36,2% à 10,7 millions de francs. Le bénéfice de Galenica Holding s'est quant à lui réduit de 12% à 11,5 millions.

**HAUSSE.** - Durant l'exercice 1990, Sulzer-Escher Wyss, filiale du groupe Sulzer à Winterthur, a pratiquement triplé son bénéfice à 6 millions de francs. Son chiffre d'affaires a progressé de 10% à 385 millions de francs.

**VIDÉO.** - Le commerce de la vidéo marche fort en Suisse. L'an passé, les magasins spécialisés ont réalisé un chiffre d'affaires global d'environ 140 millions de francs (115 millions en 1989), dont 100 millions en prêts et 40 millions en ventes.

**MICHELIN.** - Michelin va supprimer 4900 emplois supplémentaires en France, dont 2400 pour les seules usines du siège à Clermont-Ferrand.

**HELVÉTIÀ.** - La force du franc suisse, la hausse des taux d'intérêts et la baisse des cours boursiers ainsi que la couverture des dégâts dus aux tempêtes du printemps passé sont les points forts de l'exercice 1990 du groupe saint-gallois d'assurances, Helvétia Assurances. Pour l'année en cours, le groupe pronostique une croissance de 8% à 9% des primes.

**PRÉVISIONS.** - L'économie suisse connaîtra un net refroidissement conjoncturel en 1991, mais pas de récession, écrit l'Union de Banques Suisses dans ses dernières prévisions conjoncturelles. La croissance réelle du produit intérieur brut (PIB) diminuera à 1,2% cette année, contre 2,6% en 1990, et le taux de chômage devrait augmenter à 0,8%.

Marc de Dôle du Valais

Sélectionné et vieilli en fût chez MORAND

1989 149

### Le dollar recule

Le dollar a reculé, hier à Zurich, où il valait 1,4205 (1,4326) fr. en fin d'après-midi. La livre sterling s'est également repliée, passant de 2,5351 frs à 2,5335 frs. (ats)

## BOURSE

<b>DOW JONES</b> ↓	8.4.91 9.4.91	<b>2918,56</b> <b>2873,02</b>
--------------------	------------------	----------------------------------

<b>ZURICH</b> ↑	8.4.91 9.4.91	<b>1084,00</b> <b>1089,00</b>
-----------------	------------------	----------------------------------

<b>\$ US</b> ↓	Achat Vente	<b>1,4075</b> <b>1,4425</b>
----------------	----------------	--------------------------------

### MÉTAUX PRÉCIEUX

Or	Achat	Vente
\$ Once	360.—	363.—
Lingot	16.500.—	16.750.—
Vreneli	97.—	107.—
Napoléon	94.—	103.—
Souver. \$ new	122.—	139.—
Souver. \$ old	123.—	134.—

Argent	Achat	Vente
\$ Once	3.90	4.10
Lingot/kg	178.93	188.24

Platine	Achat	Vente
Kilo Fr	18.466.—	18.709.—

### CONVENTION OR

Plage or	16.900.—
Achat	16.500.—
Base argent	230.—

### INVEST DIAMANT

Avril 1991: 245

A = cours du 8.4.91  
B = cours du 9.4.91  
Les cours de clôture des bourses suisses sont communiqués par le groupement local des banques

### HORS BOURSE

Kuoni	A	B
	21000.—	21500.—

### ACTIONS SUISSES

C. F. N. n.	1175.—	1125.—
B. Centr. Coop.	740.—	740.—
Crossair p.	450.—	470.—
Swissair p.	800.—	790.—
Swissair n.	681.—	685.—
LEU HO p.	1590.—	1530.—
UBS p.	3700.—	3730.—
UBS n.	779.—	781.—
UBS b/p	146.—	149.50
SBS p.	332.—	334.—
SBS n.	289.—	290.—
SBS b/p	286.—	289.—
C.S. hold. p.	2020.—	2100.—
C.S. hold. n.	391.—	394.—
BPS	1380.—	1410.—
BPS b/p	126.—	128.—
Adia Int. p.	885.—	870.—
Elektrowatt	2950.—	2970.—
Forbo p.	2390.—	2430.—
Galenica b/p	320.—	320.—
Holder p.	5240.—	5260.—
Jac Suchard p.	7500.—	7500.—
Landis n.	1150.—	1135.—
Motor Col.	1560.—	1590.—
Moeven p.	4620.—	4670.—
Bührlé p.	510.—	530.—
Bührlé n.	165.—	167.—
Bührlé b/p	140.—	140.—
Schindler p.	5900.—	6100.—
Sibra p.	325.—	325.—
Sibra n.	325.—	320.—
SGS n.	1590.—	1550.—
SMH 20	170.—	170.—
SMH 100	520.—	530.—
La Neuchât.	830.—	870.—
Rueckv p.	3350.—	3330.—
Rueckv n.	2450.—	2470.—
W'thur p.	4300.—	4320.—
W'thur n.	3400.—	3430.—
Zurich p.	4770.—	4830.—
Zurich n.	3900.—	3930.—
BBC I-A-	4640.—	4680.—
Ciba-gy p.	2890.—	2940.—
Ciba-gy n.	2580.—	2580.—
Ciba-gy b/p	2490.—	2530.—

Jelmoli	1600.—	1610.—
Nestlé p.	8470.—	8480.—
Nestlé n.	8380.—	8350.—
Nestlé b/p	1655.—	1660.—
Roche port.	7620.—	7750.—
Roche b/j	4440.—	4450.—
Sandoz p.	11400.—	11400.—
Sandoz n.	10475.—	10500.—
Sandoz b/p	2240.—	2260.—
Alusuisse p.	1225.—	1225.—
Cortatillod n.	5520.—	5550.—
Sulzer n.	4980.—	5010.—

### ACTIONS ÉTRANGÈRES

Abbott Labor	71.50	71.75
Aetna LF cas	67.25	67.50
Alcan alu	29.75	30.—
Amaz	36.—	36.—
Am Cyanamid	78.25	81.—
ATT	48.50	49.50
Amoco corp	72.50	74.25
ATL Richf	178.50	180.—
Baker Hughes	38.25	39.—
Baxter	49.25	49.25
Boeing	71.—	70.25
Unisys corp	7.50	7.40
Caterpillar	68.50	69.25
Citicorp	23.50	23.25
Coca Cola	78.—	77.50
Control Data	17.—	17.50
Du Pont	53.50	54.50
Eastm Kodak	60.25	60.75
Exxon	81.50	82.—
Gen. Elec	101.—	102.50
Gen. Motors	54.—	54.—
Paramount	55.—	56.25
Halliburton	63.75	64.50
Homestake	22.25	22.75
Honeywell	81.75	82.25
Inco Ltd	48.25	48.25
IBM	161.—	161.—
Litton	121.50	123.50
MMM	127.50	126.—
Mobil corp	91.—	92.25
NCR	137.—	139.—
Pepsico Inc	47.25	46.25
Pfizer	80.75	81.25
Phil Morris	96.50	98.25
Phillips pet	38.25	39.—
Proct Gamb	121.—	122.50

Sara Lee	57.50	57.50
Rockwell	39.25	39.—
Schlumberger	83.—	84.25
Sears Roeb	48.50	49.25
Waste mgmt	55.75	56.50
Sun co inc	43.50	43.75
Texaco	90.75	91.75
Warner Lamb.	109.—	111.50
Woolworth	48.—	47.75
Xerox	81.25	81.75
Zenith el	12.50	11.75
Anglo am	41.25	41.50
Amgold	83.—	84.25
De Beers p.	31.50	31.50
Cons. Goldf I	27.25	27.75
Aegon NV	95.50	97.50
Akzo	83.25	85.—
ABN Amro H	27.50	27.75
Hoogovens	42.25	43.25
Philips	21.25	22.—
Robeco	76.50	76.75
Rolnicco	75.25	75.25
Royal Dutch	110.—	111.—
Unilever NV	123.50	124.50
Basf AG	204.—	205.50
Bayer AG	229.50	229.—
BMW	463.—	461.—
Commerzbank	228.—	232.—
Daimler Benz	572.—	572.—
Degussa	288.—	295.—
Deutsche Bank	537.—	541.—
Dresdner BK	304.—	305.—
Hoehchst	208.—	209.50
Mannesmann	250.—	253.—
Mercedes	472.—	470.—
Schering	651.—	653.—
Siemens	497.—	507.—
Thyssen AG	194.50	194.—
VW	312.—	308.—
Fujitsu ltd	12.50	12.—
Honda Motor	15.50	14.75
Nec corp	16.—	16.—
Sanyo electr.	6.45	6.—
IBM	15.—	14.75
Sony	69.—	68.25
Norsk Hyd n.	40.50	40.50
Aquitaine	87.25	87.25

### NEW YORK

Aetna LF & CAS	A	B
Alcan	46%	45%
	21%	20%

Motorola inc	56%	56%
Polaroid	24%	23%
Raytheon	80%	80%
Ralston Purina	58.—	57%
Hewlett Packard	51%	50.—
Texas Instrum	42%	42.—
Unocal corp	25.—	24%
Westingh elec	28%	28%
Schlumberger	58%	57%

(Wertheim Schroder & Co., Incorporated, Genève)

### TOKYO

Ajinomoto	1640.—	1590.—
Canon	1580.—	1550.—
Daiwa House	2040.—	2030.—
Eisai	2000.—	1980.—
Fuji Bank	2610.—	2580.—
Fuji photo	3520.—	3520.—
Fujisawa pha	1950.—	1950.—
Fujitsu	1160.—	1150.—
Hitachi chem	1300.—	1320.—
Honda Motor	1470.—	1450.—
Kanegafuji	748.—	743.—
Kansai el PW	2910.—	2870.—
Komatsu	1470.—	1500.—
Makita Corp.	2020.—	1990.—
Maruji	2290.—	2270.—
Matsush el I	1740.—	1710.—





SÉRIE SPÉCIALE CARINA 2,0 LIFTBACK GLi «BRILLANT». MOTEUR 16 SOUPAPES COMPRIS DANS LE PRIX.

# La perfection en série spéciale: A.B.S. et toit ouvrant électrique, d'une valeur de fr. 3580.-, pour à peine fr. 800.-.

Toyota propose une nouvelle série spéciale «Brillant». Comme l'indique son nom, elle a tout d'un joyau: un surcroît d'équipement sans pareil et la perfection de tous les éléments qui font la particularité de la série spéciale Carina 2,0 Liftback GLi «Brillant».

Premièrement, elle a une mécanique hautement perfectionnée: un moteur multisoupapes à injection électronique, de 2 litres et 121 ch, qui consomme à peine 7,5 l aux 100 km (en circulation mixte, selon OEV-1).

Deuxièmement, elle brille par sa parfaite fiabilité: aux statistiques de dépannage 1990 de l'Automobile-Club allemand ADAC, la Carina a, une fois de plus, été la meilleure. D'où ce commentaire: «Les propriétaires de Carina ont tout lieu de se réjouir, car aucune autre voiture

de classe moyenne ne présente une fiabilité supérieure.»

Troisièmement, elle présente la sécurité parfaite qu'offre l'A.B.S.: le freinage antiblocage perfectionné par Toyota, qui a fait ses preuves à des millions d'exemplaires.

### CARINA 2,0 LIFTBACK GLi «BRILLANT»: LA PERFECTION EN SÉRIE SPÉCIALE:

- A.B.S., d'une valeur de..... fr. 2200.-
- Toit ouvrant électrique,  
d'une valeur de..... fr. 1380.-
- Plus-value..... fr. 3580.-
- Supplément..... fr. 800.-
- Vous y gagnez..... fr. 2780.-

Série spéciale Carina 2,0 Liftback GLi «Brillant»: 1998 cm<sup>3</sup>, 89 kW (121 ch), 16 soupapes, injection électronique, radio-cassette, verrouillage central, lève-glace électriques, direction assistée, 5 portes, superéquipement compris, fr. 25 590.- (illustr.); automatique, fr. 27 090.-. Carina 2,0 Liftback GLi, fr. 24 790.-; automatique, fr. 26 290.-. Garantie totale de 3 ans ou 100 000 km, 6 ans contre la corrosion perforante. Leasing Toyota: téléphone 01-495 2 495.

### LA PERFECTION AUTOMOBILE





# Les enfants rois de la mode

## Laissez-les choisir leurs vêtements

Une garde-robe chaque printemps... Un rêve que toutes les coquettes ne peuvent s'offrir. Mais pour les mêmes, pas de problème: ils ont tellement grandi en douze mois que les parents n'y coupent pas. Pour nos petits rois, sept tendances. A leur proposer, parce que le plaisir de s'habiller passe par celui de choisir.

Pas de problème pour coordonner Amélie à Maman et Julien à Papa. Les enfants ont droit à encore plus de tendances que leurs parents. Sept... De quoi s'amuser! Mais avant de passer sur sa fille le kaki dont on ne se sépare jamais, il faut tenir compte de son teint à elle, de ses cheveux, de ses yeux. Un peu de bon sens suffit: essayer une couleur rose éclatante, un violet, juger de l'effet. Prendre un beige, un rouille, comparer. Et surtout, lui demander son avis. Parce que les gosses semblent bien plus intuitifs que les parents. Les couleurs les attirent ou les repoussent, et quand ils refusent l'ocre, ce n'est pas forcément par caprice ou pour nous contrarier. Et puis, comme nous, ils aiment choisir. Leur imposer un vêtement amènera des conflits à chaque fois qu'on voudra le sortir de l'armoire. Du moment qu'ils ont le choix, laissons-les nous dire «Je veux ça!».

Le salon de la Mode enfant a sélectionné les grands thèmes de l'été. Sept tendances pour jouer avec le soleil, suivant l'intensité des rayons, l'activité, l'humeur... Une question de couleurs, d'envie, de vie...

### Le grand départ avec Tintin

L'inspiration «Tintin au Tibet» appelle aux voyages. Un thème beige, brun, sable, pour des tenues «reporter» et «explorateur». Des poches partout, des bermudas larges, des ceintures, des chemises manches courtes. Référence à l'Égypte, la Chine, au Tibet et au Japon.

### Sport, romantique et moderne

Pour le sportswear romantique aux accents modernes, des couleurs vives, le confort doux du jersey coton, les joggings et les robes fluides. Des fleurs, beaucoup de fleurs. Et du jeans, en bleu ou en pastel.

### Rendez-vous à la mi-août

Façon paysanne, le plein été, bucolique, aéré, léger. Des tenues à décolleté, sans manches, courtes ou assez loin du corps pour supporter la chaleur et courir en retenant son grand chapeau de paille.

### Et quand la nuit approche

Écologique et rustique, une version plus lourde, mais toujours chargée de nature, respirant le plein air. Celui des soirées plus fraîches, avec des gros pulls en coton, beaucoup de blanc, de «naturel» pour les couleurs. Une tendance vêtement de travail. Encore du jeans, bien sûr, délavé.

AO



Et nous irons au bout du monde, la main dans la main, les plus beaux en Tcha Tcha Tchi...



Un geste de «colonialisme», du lin, du coton, la simplicité si exigeante de perfection: Cacharel invite au dépaysement. Avec des couleurs terre, brun, rouille, pour les raies ou le raffinement piquant d'un vert acide sur une robe à dominante bleue, impression végétale. Le luxe des pieds à la tête.



Pour varier les impressions, un jeu bucolique pour mini séductrice... à croquer, chez Kid's International



Sous toutes ses formes, le jeans, à coordonner avec les blousons, les T-shirts fleuris, une proposition Schild qui fait rimer pratique à romantique.

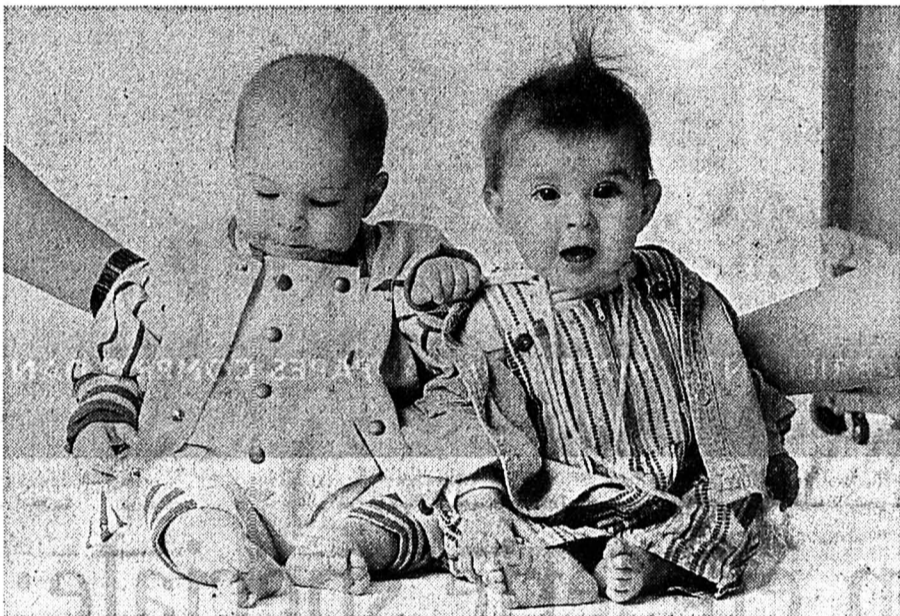

Trop petits pour que tienne la casquette, n'empêche que bébé et junior partagent le même «look» décontracté chez H & M.



Un pantalon en fleurs, un blouson jeans et fleurs assorti et l'impression encore reprise pour le T-shirt. Une symphonie jeans en rose sur fond écru de Maugin.



Tout denim, les trois pêcheurs affronteront l'océan à marée basse. EPA les a équipés de pied en cap.

Un gilet sans manches, une ample jupe paysanne, c'est une robe Maugin, à porter avec quelques fleurs au chapeau quand il fera chaud, si chaud...



La ligne Baby de Rainett habille les fillettes jusqu'à deux ans, avec une robe vichy rouge-blanc à dos nu et large nœud.







Exposition chez  
votre agent du 5 au 13 avril  
des dernières nouveautés

**FIAT**  
Grand concours

Agence officielle:  
Garage de la Ronde SA  
☎ 28 33 33

Agences locales:  
Garage du Versoix  
☎ 28 69 88  
Garage de la Fiaz  
☎ 26 08 08

Le Locle:  
Garage Eyra ☎ 31 70 67

Les Breuleux:  
Garage du Collège  
☎ 54 11 64

Cormoret:  
Garage Hämmerli  
☎ 44 16 36

Nendaz/Valais  
Pour le 700e  
Jean-Claude Favre  
vous offre un  
abonnement de ski  
des «4-Vallées» sur  
l'achat d'un

**grand  
studio  
42 m<sup>2</sup>**

meublé.  
Départ de la  
télécabine.  
Refait à neuf.  
Valeur Fr. 135 000.-.  
Cédé 105 000.-.  
☎ 027/88 12 07  
027/27 30 29 privé  
J.-C. Favre

442-52

A louer

**locaux**

pour magasin ou  
bureau, rue Numa-  
Droz 92, libre juillet.  
☎ 022/794 83 62  
(le soir)

18-307518

A louer  
aux Brenets

**4  
pièces**

Duplex 115 m<sup>2</sup>  
Fr. 950.-

☎ 061/302 22 25

3-33877

● **offres d'emploi**

Cherche

**sommelière**

pour service dans un res-  
taurant de campagne.

Eventuellement frontalière,  
sans permis s'abstenir.

Restaurant-Relais des Chasseurs  
2400 Les Entre-deux-Monts  
☎ 039/31 60 10

91-47419

**enSi** école  
neuchâteloise  
de soins infirmiers

organise

**une séance  
d'information**

le 17 avril 1991 à 17 h 30

concernant les programmes de formation:

**infirmière diplômée**

et

**infirmière-  
assistante**

en vue des entrées en formation  
d'octobre 1991 et 1992

Jeunes filles et jeunes gens  
nous vous attendons

à l'Ecole neuchâteloise de soins infirmiers

Rue de la Prévoyance 80,  
2300 La Chaux-de-Fonds,  
☎ 039/27 20 01/02

28-12578

# CHAMPIONS



**25.90**

T-Shirt avec capuchon

**19.95**  
T-Shirt

**8.95**

Short garçons  
avec slip intérieur

**19.95**

Pantalon  
de cycliste

**35.90**

Sweatshirt  
avec capuchon

**19.95**

Pantalon  
de cycliste

**12.95**

Athletic-Shirt

**PLACETTE**

## Publicité intensive, Publicité par annonces

● **feuilleton**

Feuilleton de «L'IMPARTIAL»

47

André Besson

### Le voyageur de l'oubli

Roman

Droits réservés Editions Mon Village à Vuillens

— On a déjà dû se rencontrer quelque part,  
dit le bûcheron. Ta tête ne m'est pas incon-  
nue...

L'insistance du visiteur troubla aussi le res-  
capé. Il ressentit même confusément la gêne  
extrême de Ritter. Sans en comprendre les  
raisons. Il lui tarda que l'intrus s'en aille.

L'artiste s'enferma dans son mensonge:  
C'est bien possible que tu l'aies vu, Ricar-  
do. Notre copain est déjà venu il y a deux ans  
sur la Dent-de-Vaulion!

Le bûcheron hochait plusieurs fois la tête. Il  
ouvrit la bouche un certain moment, comme

s'il allait poser une nouvelle question, puis il  
se ravisa. Il ramassa prestement sa tronçon-  
neuse et, comme s'il était gêné à son tour, il  
dit d'une voix perplexe:

— Dans le fond, ça ne me regarde pas  
Steph... T'as bien le droit de recevoir qui tu  
veux... Ah! C'est pas tout, ça, faut que je re-  
tourne au boulot! J'ai encore pas mal à faire  
si je veux terminer avant la nuit! Encore mer-  
ci pour les outils! Au revoir le gars!

— Adieu Ricardo, dit Ritter.

L'Italien quitta l'atelier sur ces mots. Dès  
qu'il fut sorti, le sculpteur alla se placer dis-  
crètement derrière la lucarne qui donnait sur  
le versant nord de la vallée. Il le regarda  
s'éloigner tandis qu'il marchait d'un bon pas  
dans la descente. A plusieurs reprises, le bû-  
cheron se retourna et regarda, sans s'arrêter,  
la maison qu'il venait de quitter. Il finit par  
disparaître dans un repli du terrain, en direc-  
tion du bois lointain où il avait son chantier.

L'artiste revint, soucieux, se remettre à son  
travail.

— Je me demande si le Ritter ne t'a pas re-  
connu? dit-il à son compagnon. T'as donc  
pas compris ce que je te demandais, tout à  
l'heure? Fallait garder tes lunettes...

Le reproche n'eut pas plus d'effet que le  
conseil en avait eu sur le comportement de  
l'amnésique. Son regard n'exprima pas le  
moindre signe d'intelligence. Ce désintérêt  
suscita cette remarque de compassion de la  
part de Ritter:

— Décidément, mon pauvre vieux, t'es bou-  
ché à l'émeri!

Tout en remettant sur le foyer un nouveau  
morceau de métal, il poursuivit son monolo-  
gue par cette réflexion qui lui trottait dans la  
tête depuis l'arrivée de l'Italien:

— T'étais pourtant bien pénard ici. Tu au-  
rais pu y rester un bon moment tranquille. En  
attendant que les événements se tassent.  
D'habitude, j'ai pas souvent de la visite. Sur-  
tout depuis que mon pote a cassé sa pipe.  
Seulement voilà, il a fallu que ce conard  
tombe en panne avec sa tronçonneuse! Man-  
querait plus qu'il t'ait reconnu et qu'il aille  
trouver les flics! Avec cette prime de 50.000  
balles qu'ils offrent pour tout renseignement  
à ton sujet, y en a qui doivent gamberger!

#### CHAPITRE XVI

Stéphane Ritter dormait encore profondé-  
ment lorsque Néron le tira de son sommeil.

Le chien, qui couchait à ses pieds, allongé sur  
une vieille couverture, au ras du sol, s'était  
mis à grogner depuis un instant. Il avait fini  
par réveiller son maître.

Encore à moitié endormi, l'artiste se mit  
sur son séant et se frotta les yeux. Il regarda  
d'abord la fenêtre de la chambre dont il ne  
fermait jamais les volets. La nuit était encore  
profonde, assez peu éclairée par une lune en  
son premier quartier, que des nuages mas-  
quaient par intermittence. Il consulta le ca-  
dran lumineux de sa montre-bracelet et  
constata qu'il n'était pas tout à fait cinq  
heures du matin.

A présent qu'il avait réveillé son maître, le  
chien grondait d'une manière moins conti-  
nue.

Intrigué, car ce comportement n'était pas  
dans les habitudes de l'animal, Ritter prêta  
l'oreille à son tour, en retenant son souffle.  
Pendant quelques dizaines de secondes d'at-  
tention, il ne perçut aucun bruit. Ni à l'inté-  
rieur, ni à l'extérieur de la maison. Il pensa  
que son chien avait probablement entendu  
une cavalcade de rats entre le double plafond  
séparant la chambre du grenier à foin.

(A suivre)



# LE PUNCH

## PUISSANCE 16

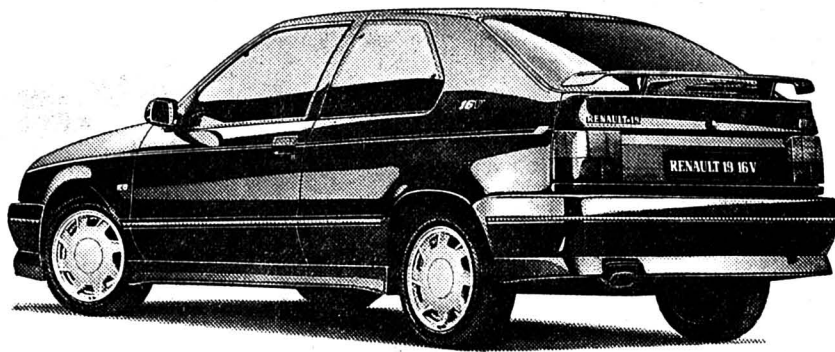

# RENAULT 19 16 V

Grâce à ses 137 ch, elle domine la route, tandis que son moteur 16 soupapes révèle une technologie ultramoderne. Sa parfaite tenue de route et son équipement complet sont les meilleurs garants d'un confort de conduite hors pair. Mais le plus stupéfiant, c'est encore que la Renault 19 16V est déjà disponible à partir de Fr. 24 200.-! Paré pour un tour de piste? Alors venez nous voir!

**Garage Ruckstuhl SA, La Chaux-de-Fonds**  
Rue Fritz-Courvoisier 54, ☎ 039/28 44 44  
Le Locle: Garage Cuenot, rue du Marais, ☎ 31 12 30  
Les Ponts-de-Martel: Garage du Carrefour, Montandon, ☎ 37 11 23  
Saint-Imier: Garage du Midi SA, F. Grosclaude & Fils, ☎ 41 21 25

**RENAULT**  
LES VOITURES A VIVRE

● offres d'emploi

### LE BON TUYAU

Nous recherchons pour nos clients

### INSTALLATEUR SANITAIRE CFC

pour des missions temporaires et fixes. Appelez sans tarder  
Patrice Blaser.  
28-12610



Conseils en personnel  
31, av. Léopold-Robert (Tour du Casino)  
2300 La Chaux-de-Fonds  
Neuchâtel 038/25 13 16

Auberge de la Couronne,  
M. et M. Affolter, La  
Theurre, 2726 Saignelégier,  
cherche pour début août:

- un(e) apprenti(e) cuisinier(ère)
- un(e) apprenti(e) sommelier(ère)
- un cuisinier
- une sommelière

Pour début mai ou date à convenir:

Pour tous renseignements: tél. 039 5111 15.

14-8081/4x4

## Votre avenir nous passionne

### DES POSTES POUR VOUS!

Mandatés par plusieurs entreprises de la région, nous recherchons:

#### – une secrétaire de direction français-allemand

bonne maîtrise de la correspondance française-allemande, du traitement de texte, et connaissances d'anglais;

#### – une secrétaire de direction

très bonnes connaissances en informatique (formation offerte par l'entreprise), facturation, la préférence sera donnée à une personne aimant les chiffres et l'indépendance;

#### – un employé de commerce «G»

travaux de bureau, adjoint au chef comptable;

#### – une employée de bureau

connaissances d'allemand, pour divers travaux sur ordinateur, facturation, travaux de secrétariat.

Si ces postes vous intéressent, contactez au plus vite Martine Rysler ou Gérard Forino afin de fixer rendez-vous.

91-584

A bientôt!

## OK PERSONNEL SERVICE

### Placement fixe et temporaire

Votre futur emploi sur VIDEOTEX \* OK #

Av. Léopold-Robert 65 • 2300 Chaux-de-Fonds • 039/23 04 04



## Boutique pour enfants

Grand choix de souliers  
Pointures 18 à 36

Marque italienne **LUMBERJACK**

Marque Pépé  
Série médicale reconnue

Egalement vêtements de 6 mois à 12 ans



La petite annonce. Idéale pour que votre restaurant soit à la pointe de l'actualité.

2812811

Boutique **Delfino**  
Arrivage de:  
shorts ensembles jupes pantalons  
tee-shirts collants casquettes  
Nouvel horaire:  
Samedi de 9 heures à 12 h 30  
Passage du Centre Le Locle  
☎ 039/31 86 06

91-491

**LUCE** boutique enfants  
TAMARA MARZO  
Ecluse 22  
2004 Neuchâtel  
☎ 038/21 24 40

Moschino  
Manoukian  
Giorgio Armani Junior  
Chaussures Pom d'Api



La mode pour enfants qui fait craquer maman!

28-1203

CLAYEUX  
RUNKEN  
MAESER  
CAPUCCINO



### P'tit Bouchon

MODE ENFANTINE  
DE 0 À 16 ANS

Mme Rosaria Sanchini  
Léopold-Robert 53A  
(sous les Arcades)  
2300 La Chaux-de-Fonds  
Tél. 039 - 23 32 00

## Pour vos petits

### SUPERBE COLLECTION DE PELUCHES

NOUNOURS TIBIBI BOÎTE À MUSIQUE  
TARTINE ET CHOCOLAT AUX NATIONS

### EAU DE TOILETTE

BABAR ET CÉLESTE  
MICKEY ET MINNIE  
NOUNOUCHE

TARTINE ET CHOCOLAT

PEIGNOIRS-LINGE BABAR

chèques fidélité

INSTITUT DE BEAUTÉ

BOUTIQUE

Av. Léopold-Robert 53  
La Chaux-de-Fonds  
☎ 039/237 337



PARFUMERIE DUMONT DE L'AVENUE

28-12404

Nouvelle ligne de lunettes

## KID COOL

Collection spécialement étudiée pour les enfants



Dick Optique

Avenue Léopold-Robert 64  
Tél. 039/23 68 33  
La Chaux-de-Fonds

28-12367



La petite annonce. Idéale pour trouver le couple modèle à placer devant votre objectif. Petites annonces. Grands effets. Publicitas.

## DEVENEZ CLIENTE JACADI

Jacadi

MODE ENFANTS  
0-14 ANS  
PUÉRICULTURE PARIS

MODE - QUALITÉ - PRIX  
Nos offres:

T-shirts	Fr. 12.-
Sweats	Fr. 39.-
Chemises	Fr. 39.-
Jupes	Fr. 49.-
Robes	Fr. 59.-
Jeans	Fr. 49.-
Pantalons	Fr. 45.-
Blousons	Fr. 95.-
Vestes ¾	Fr. 125.-
Grenouillères	Fr. 39.-
Salopettes	Fr. 49.-

Avenue du 1<sup>er</sup>-Mars 6 - NEUCHÂTEL

28-34854



# Les enfants rois de la mode

## Apprendre pour grandir

Les trois dernières tendances illustrées, avec un thème bateau qui a le vent en poupe depuis plusieurs étés. Et quelques considérations sur l'éducation précoce, par Jean-Pierre Pourtois: «L'avenir se bâtit».

Les rayures se sont installées, la Camargue fait son entrée, les îles lointaines continuent d'appeler au farniente estival. Les dernières tendances de la mode enfantine, variée et gaie.

### Camargue et gitans

La Camargue, ses gardians, ses marais et ses chevaux. De là à porter un chapeau cow-boy et un jeans... Une inspiration «française» un brin cavalière. Rehaussée de quelque folklore: un petit air gitan, un flamenco autour du feu, les mèches qui volent. Ou ces grandes bottes pour pêcher dans les marais, en tenue blanche, masculine et fraîche...

### Et là-bas, tout là-bas

Badges, motifs d'îles lointaines. Des fruits exotiques, des palmiers, des perroquets: l'été qui chante au loin. Le soleil qui nous renvoie à d'autres plages, d'autres mers, des fêtes colorées.



Des impressions psychédéliques et éclatantes pour une mode qui sent les mers très chaudes, chez H & M.



Le sport apprécie la légèreté des tenues «lointaines», là où le soleil chauffe fort. Intersport propose une gamme Big Games pour les jeunes, signée Etirel.

### Le vent en poupe

Toujours et encore, largement utilisée mais inusable, la façon «marin». Rayures, cols typiques, grands nœuds. Décontracté ou sophistiqué, un style... bien ancré dans la mode estivale. On le retrouve depuis quelques étés. Le chic du marin et du blanc, classique à ponctuer de rouge vif et de jaune soleil. Que c'est beau l'été!

AO

Bien au sec, lumineux pêcheurs, ils ne se posent pas tant la question imprimée sur leur tenue estivale: «Où sont les filles». L'important, c'est le poisson et que Magnin les habille si bien.



Petit marin deviendra grand. Il a entendu chez C & A l'appel du grand large: salut moussaillon!



Quand un grand couturier se mêle de revoir un style si classique, il ose même changer les couleurs de la mer. Les enfants modèles de Baby Dior jouent les raies en blanc... et noir.

### L'avenir se bâtit

Dans le cadre du 12e salon «Le monde de l'Enfant», Jean-Pierre Pourtois, docteur en sciences psychopédagogiques, professeur aux universités de l'Etat à Mons et à Paris-X-Nanterre, a donné une conférence sur «L'éducation précoce ou l'avenir qui se bâtit». Il explique que l'enfant nous donne neuf rendez-vous à ne pas manquer.

Par définition, l'Education est la discipline qui vise le développement (positif) de la personne. Deux courants se distinguent au niveau de l'éducation précoce: la tendance enfant-objet qui doit réaliser les désirs parentaux, bête à concours. Dont se démarque Jean-Pierre Pourtois qui insiste sur la mise en scène de l'enfant en tant que sujet soit un être qui a ses finalités propres, son projet et qui oblige donc à des contacts de négociation, d'interaction. L'enfant dit «Non, je ne veux pas», c'est son droit. On va alors négocier et c'est de la communication, qui met en présence deux personnes.

La nouvelle conception du cerveau (avec les travaux de Jean-Pierre Changeux) remet en question l'éducation. Dès le 16e jour, les cellules du cerveau se multiplient très vite, de l'ordre de 250.000 à la minute, pour arriver à plus de 100 millions de neurones. L'enfant va construire de nombreux circuits pendant 2 ans. Le cerveau de l'enfant contiendrait plus de circuits que celui de l'adulte, car l'éducation ferait un élagage. La question porte alors sur la manière de limiter cette élimination, pour sauvegarder la capacité multiple présente dans l'enfant. L'élément affectif est indissociable de l'intellectuel.

### LES NEUF RENDEZ-VOUS À NE PAS MANQUER

Face à ces découvertes, Jean-Pierre Pourtois estime qu'il faut porter une attention majeure aux éléments affectifs, cognitifs et sociaux. Trois groupes qui contiennent chacun trois types de besoins spécifiques.

Les besoins affectifs passent par la notion d'affiliation de l'enfant vis-à-vis de sa famille, de sa communauté, à travers l'attachement, l'acceptation et l'investissement. Les parents ont un projet parental, parfois excessif, mais l'essentiel est qu'il y ait projet, investissement.

Les besoins cognitifs regroupent la stimulation, l'expérimentation et l'approbation. L'enfant non stimulé risque la mort psychique. Il doit savoir ce qu'on attend de lui pour ne pas se décourager.

Les besoins sociaux qui aboutissent à l'autonomie comprennent la communication, la considération et la structure. La notion du «je-tu», dis-moi ce que tu veux, soit les finalités de l'autre. La considération, le prestige dont l'enfant a besoin pour exister. La structure: l'enfant va tester les frontières jusqu'où il peut aller.

Ces neuf besoins sont à considérer comme neuf rendez-vous de l'éducation précoce, à ne pas manquer pour une émancipation de l'enfant. Enfant-sujet, enfant-partenaire, enfant avec ses finalités propres.

AO



# FIAT CROMA

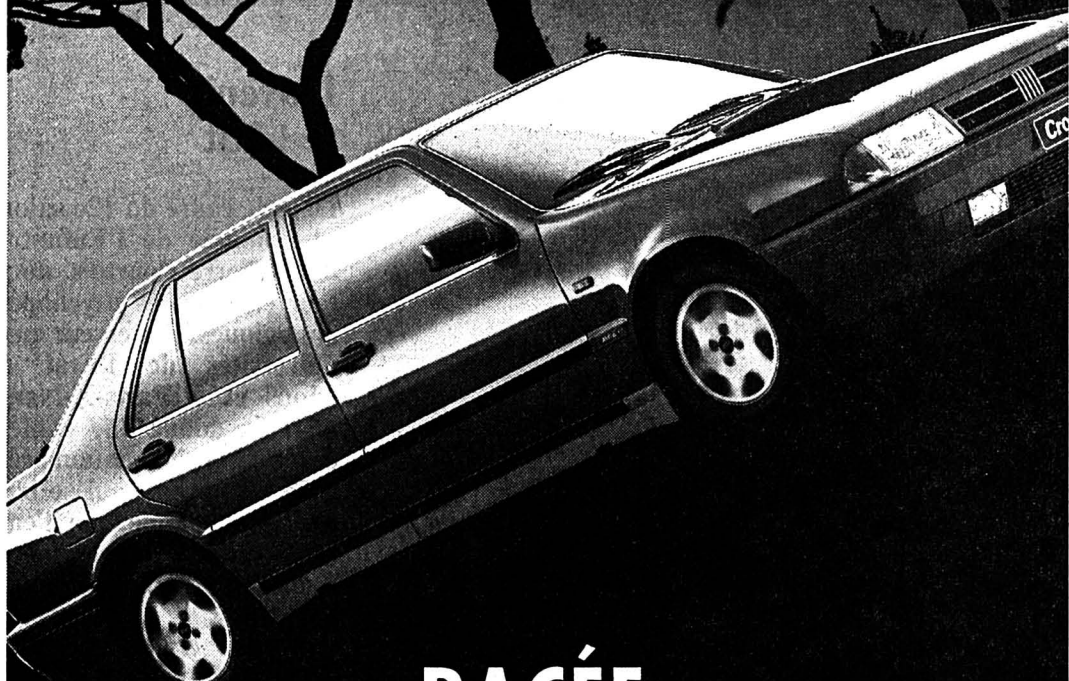

**RACÉE  
RAPIDE  
RUSÉE**

Sa couleur, c'est l'affaire de votre goût. Son prix, c'est l'affaire de votre intérêt. Parce que, Fr. 35'000.- pour une berline 2 litres turbo, c'est l'affaire du siècle... ou presque. Surtout lorsqu'on a l'élégance et le prestige de la **FIAT** nouvelle Croma 2.0 Turbo i.e., les sièges en cuir, les lave-glaces électriques avant et arrière, l'ABS et de multiples options, tout cela de série. D'autres modèles Croma à partir de Fr. 24'750.-. De toutes les couleurs.

**LA NOUVELLE CROMA. ELLE BRILLE PAR SON ENVERGURE.**

6 ans de garantie anticorrosion. Financement et leasing avantageux par Fiat Crédit SA.

18-2014

## ● offres d'emploi

### Votre avenir nous passionne

Nous engageons pour un de nos clients de La Chaux-de-Fonds:

**installateurs-sanitaires** avec CFC ou bonne expérience.

Passez vite à nos bureaux, nous donnerons volontiers plus de renseignements.

**OK PERSONNEL SERVICE**  
Placement fixe et temporaire  
Votre futur emploi sur VIDEOTEX « OK »  
Av. Léopold-Robert 65 • 2300 Chaux-de-Fonds • 039/23 04 04

## ENTILLES SA

Garage et carrosserie  
Concessionnaire Peugeot-Talbot

cherche pour entrée tout de suite ou à convenir

### manœuvre de garage

pour différents travaux de service et préparation de voitures neuves et d'occasion.

Faire offre ou se présenter sur rendez-vous:  
Avenue Léopold-Robert 146  
2300 La Chaux-de-Fonds  
☎ 039/26 42 42

28-12006



## Guillod Gunther SA

2300 La Chaux-de-Fonds, 83, rue du Doubs, ☎ 039/23 47 55  
Fax 039/23 98 26

Afin de compléter notre équipe technique, nous cherchons

### dessinateur technique

des connaissances de la boîte de montre ainsi que la DAO sont souhaitées mais pas indispensables.

Nous offrons:

- 4e semaine de vacances à la carte;
- horaire variable;
- avantages sociaux d'une entreprise moderne.

Les personnes intéressées sont priées de faire leurs offres manuscrites avec curriculum vitae.

28-12575

## ASSURANCES

### Neuchâtel / La Chaux-de-Fonds

Votre parfaite maîtrise des assurances «Vie» fera peut-être de vous le

### responsable administratif

que nous recherchons activement pour notre client.

Cette **position de cadre** est offerte à toute personne pouvant justifier de plusieurs années d'expérience dans un secteur similaire. Vous serez appelé à **seconder l'Agent Général** en fonction et à **diriger d'une manière indépendante toute la partie administrative de l'agence**. Habilité à vous servir d'un important support informatique, votre tâche n'en sera que facilitée!

Suisse ou au bénéfice d'un permis de travail valable n'hésitez pas à nous contacter pour de plus amples renseignements.

Discrétion garantie.

Ariane Dittrich

Réf. D-117

wip

44-2564

**Wirtschafts- und  
Personalberatungs AG  
Peyer Brunner Partner**

41, Ch. du Petit-Bel-Air  
1225 Chêne-Bourg  
Téléphone 022 48 34 34

Partner in London, New York, Hong Kong, Tokyo

**wip-Unternehmensgruppe:**  
Zürich, Luzern, Zug,  
Rapperswil, Zollikon, Lenz-  
burg, Bern, Genf, Lugano

## ● spectacles-loisirs

### 4e grande soirée organisée au profit des juniors du FC et du HC La Chaux-de-Fonds



**Samedi 20 avril 1991 à Polyexpo, La Chaux-de-Fonds**



19 h 30: Ouverture des portes.

20 h 00: Repas: jambon et gratin, au prix de Fr. 25.-, danse comprise.  
Sans repas, Fr. 10.-

Les personnes désirant s'inscrire au repas sont priées de retourner le bulletin d'inscription ci-dessous jusqu'au 15 avril 1991. Billet d'entrée et bon de repas sont à payer sur place.

Dès 22 h 00: **Grande fête de la bière**  
avec le célèbre orchestre autrichien Gurktaler Musikanten.

#### Bulletin d'inscription

Nom: \_\_\_\_\_ Prénom: \_\_\_\_\_

Adresse: \_\_\_\_\_

J'inscris \_\_\_\_\_ personne(s) pour le souper du 20 avril 1991.

Date: \_\_\_\_\_ Signature: \_\_\_\_\_

A retourner à M. Pierre Wampfler, Gentianes 13, 2300 La Chaux-de-Fonds.

**Mobilière Suisse**  
Société d'assurances  
...l'assurance d'être bien assuré

Sponsors  
de la  
soirée:



**Société de  
Banque Suisse**

Une idée d'avance



**LA COMETE  
HERTIG VINS SA**

**L'Impartial**

## ● finance

Notre prêt personnel - un procrédit

Veillez me verser Fr. \_\_\_\_\_  
Je rembourserai par mois env. Fr. \_\_\_\_\_

Nom \_\_\_\_\_ Prénom \_\_\_\_\_  
Rue \_\_\_\_\_ No \_\_\_\_\_  
NP/Domicile \_\_\_\_\_  
Date de naissance \_\_\_\_\_ Signature \_\_\_\_\_

A adresser dès aujourd'hui à  
**Banque Procrédit**  
Av. L.-Robert 25  
2301 La Chaux-de-Fonds

ou téléphoner  
**039 - 23 16 12**  
08.00 à 12.15 heures  
13.45 à 18.00 heures

**Xprocrédit**

Taux d'intérêts jusqu'à 16,5 % maximum par année inclus assurance solde de dette, frais administratifs et commissions. 03-4325



## Les favoris peinent Surprises en Coupe Stanley

Les favoris ont souffert lors de la troisième rencontre des «play-off» de la Coupe Stanley. St. Louis Blues, face aux Detroit Red Wings, a perdu (5-2) à Detroit et se retrouve mené par 2-1.

Quant aux Los Angeles Kings de Wayne Gretzky, ils ont été défaits à Vancouver par les «Canucks», après prolongations, sur le score de 2-1.

La victoire des Chicago Black Hawks face aux Minnesota North Stars était attendue mais les joueurs de l'Illinois l'ont obtenue grâce à un départ catastrophique de leurs hôtes (2-5 après le 1er tiers).

Le portier international tchécoslovaque Dominik Hasek, qui n'a pratiquement pas joué durant la saison régulière, effectuait alors son entrée dans la cage des «North Stars» pour compenser la faible prestation du gardien Ed Belfour. Malheureusement pour Hasek, dix minutes après son apparition, il était remplacé par Belfour suite à l'encaissement d'un nouveau but évitable par son équipe.

**NHL. Coupe Stanley. 8es de finales (Best of seven):** Detroit Red Wings - St. Louis Blues 5-2 (score actuel: 2-1). Minnesota North Stars - Chicago Black Hawks 5-6 (1-2). Edmonton Oilers - Calgary Flames 4-3 (2-1). Vancouver Canucks - Los Angeles Kings 2-1 après prolongations (2-1).

# La préparation touche à sa fin

## L'équipe nationale suisse va disputer trois matches en cinq jours

Avant de s'envoler pour Turku (17 avril) et le championnat du monde du groupe A, l'équipe de Suisse mettra la dernière touche à sa préparation en disputant trois matches de préparation, ce soir (mercredi) à Rapperswil contre la Tchécoslovaquie, vendredi à Davos et dimanche à Herisau face à la Finlande. L'occasion pour le coach national Hans Lindberg d'affiner les réglages et de désigner sa sélection définitive.

Laquelle pourrait bien se former d'elle-même, ou presque, compte tenu des forfaits enregistrés lundi, à l'arrivée des joueurs au camp d'entraînement de Davos. Patrice Brasey, qui souffre d'une cheville enflée et deux contractures musculaires, a dû renoncer à se rendre aux Grisons, de même que Felix Hollenstein, mis sur le flanc par une infection virale pulmonaire (6 kg perdus en quelques jours), et André Künzi, qui souffre d'une commotion cérébrale suite à un accident de voiture.

### NOUVELLES RASSURANTES

La participation aux mondiaux n'est pas remise en cause pour le défenseur de Zoug, mais elle apparaît pratiquement exclue

en ce qui concerne l'ex-Luganais et le Zurichois de Kloten. Huit défenseurs demeuraient ainsi à la disposition de Hans Lindberg, qui a convoqué Martin Bruderer pour pallier les déficiences.

Les nouvelles sont en revanche rassurantes en ce qui concerne Fredy Lüthi, dont la blessure au poignet semble en bonne voie de guérison.

Ainsi, ce sont vingt-six joueurs qui sont à disposition de l'entraîneur national pour ces trois rencontres en cinq jours. Vingt-trois (20 joueurs de champ, 3 gardiens) pourront participer au tournoi mondial en Finlande. «Virus» Lindberg attendra dans tous les cas au moins jusqu'à dimanche pour trancher. Il est même possible que le Suédois emmène plus

de vingt hommes et fasse son choix définitif sur place.

### PEAUFINER LES AUTOMATISMES

Le coach national entend profiter de ces trois matches pour peaufiner les automatismes défensifs. Les Tchécoslovaques, qui ont disputé deux parties dimanche et lundi contre la Suède (2-5 et 7-4) permet-

tront à n'en pas douter de tester les lignes arrière.

Avec Peter Briza, Bedric Scerban, Antonin Stavjana, Leo Gudas, Libor Dolana, Jiri Kucera, Jiri Dolezal, Ladislav Lubina et Tomas Jelinek, ce sont neuf des médaillés de bronze de l'an dernier à Berne qui seront présents.

Les autres éléments majeurs de la formation dirigée par Stanislav Nevesely sont Petr Vlk, qui évoluera la saison prochaine à Herisau avec Dolana, le duo offensif de Trencin Radek Toupal/Lubomir Kolnik, ainsi que David Volek des New York Islanders. Le fils de l'entraîneur de Kloten est l'un des cinq joueurs de la sélection évoluant à l'étranger. Stavjana, Gudas, Kucera et Dolezal sont sous contrat en Finlande.

D'ici aux Mondiaux, un centre en provenance de NHL devrait compléter l'effectif tchécoslovaque. Il est notamment question de Peter Stastny (New Jersey Devils) et Michal Pivonka (Washington Capitals). Seuls Petr Hrbek et le troisième gardien, Milan Hnilicka, sont néophytes au niveau international. Hnilicka (18 ans), qui figurait l'an dernier dans le All Star Team des Mondiaux juniors, a été appelé au dernier moment à la place de Jaromir Sindel. A la suite d'un conflit avec sa fédération, celui-ci a renoncé à sa sélection. (si)



Peter Jaks: parviendra-t-il à prouver son sens du but face aux Tchécoslovaques? (Galley)

### SKI ALPIN

## Ghedina est sorti du coma

Le skieur italien Kristian Ghedina (21 ans), accidenté dimanche sur l'auto-route Milan - Turin, est sorti hier du coma. Mais les médecins jugent toujours critique l'état du skieur.

### SPORTS À LA TV

- DRS**  
22.20 Sport.
- TSI**  
13.15 Football. Coupe de Suisse (reprise).
- TSI (Chaîne sportive)**  
20.35 Football. Barcelone - Juventus. En direct de Barcelone.
- 23.30 Mercredi sport.
- TF1**  
17.45 Football. Spartak Moscou - Olympique de Marseille. En direct de Moscou.
- FR3**  
13.00 Sports 3 images.
- Rai**  
20.40 Football. Barcelone - Juventus. En direct de Barcelone.
- Allemagne 2**  
19.30 Football. Bayern Munich - Etoile Rouge Belgrade. En direct de Munich.
- Eurosport**  
12.00 Hockey sur glace. Italie - France.
- 14.00 Tennis. Coupe Davis. Allemagne - Argentine.
- 16.30 Karaté Championnats du monde.
- 17.00 Hockey sur glace. NHL.
- 18.00 Judo. Championnats du monde.
- 21.00 Boxe.
- 24.00 Football. Résumé des Coupes d'Europe.

### TENNIS

## Becker et... Mister X

### Tableau de choix au prochain Ebel-Classic

L'édition de l'Ebel-Classic (du 30 avril au 5 mai sur les courts du Stade Lausanne) sera fidèle à sa tradition de qualité. Après les engagements de Boris Becker (no 2 mondial) et Cristiano Caratti (ATP 35), les organisateurs se font un plaisir d'annoncer la venue du champion du monde juniors 89, le Suédois Niklas Kulti (ATP 37).

Agé de 20 ans, Kulti appartient à la même génération que Mi-

chael Chang, Andre Agassi et Sergi Bruguera. Il a déjà épinglé deux «top-ten» à son palmarès (Agassi et Forget) et, à l'image de Goran Ivanisevic l'an dernier, il pourrait bien être la révélation de l'année.

### RÉVÉLATION

Pour compléter l'affiche, les organisateurs feront appel en dernière minute à Mister X, un invité surprise de grande valeur médiatique, dont le nom sera dévoilé au lendemain du tournoi de Monte-Carlo (ré: il se-

rait Suédois, blond et plus très jeune qu'il n'y aurait rien d'étonnant...).

Si Becker, vainqueur du premier tournoi du Grand Chelem cette année, sera la tête d'affiche de l'Ebel-Classic, les amateurs de tennis auront également l'occasion de découvrir la plus grande révélation de ce début d'année: l'Italien Cristiano Caratti qui a passé du 98e au 35e rang mondial en deux mois.

Quant à Kulti, il s'est illustré chez les juniors en remportant l'Open d'Australie et Wimbledon. Aujourd'hui, il est 37e mondial. Son passage chez les grands a bouleversé la hiérarchie. Kulti s'est déjà offert Emilio Sanchez, Hlasek, Forget, Mayotte et Agassi. Un tableau de chasse qui confirme le formidable potentiel du Suédois.

**Ebel-Classic 1991. Liste des engagés:** Becker (ATP 2), Caratti (ATP 35), Kulti (ATP 37), Kühnen (ATP 82), Raoux (ATP 92), Sinner (ATP 116), Zivijinovic (ATP 371) et... Mister X. (si)

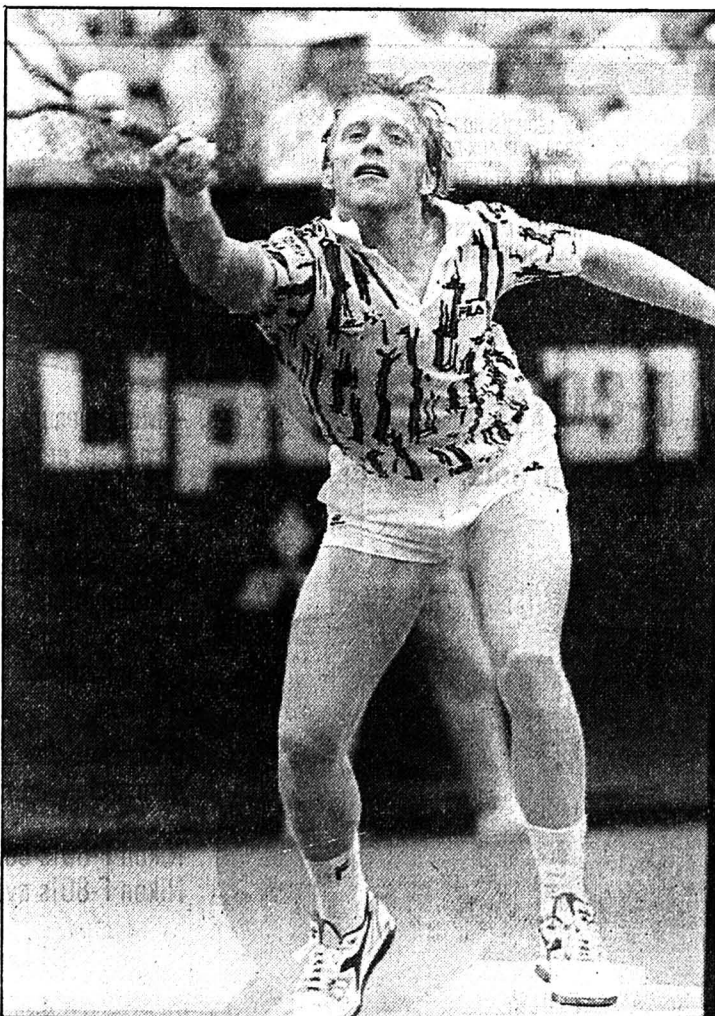

Boris Becker: en attraction à Lausanne. (AFP)

## Rosset affrontera Sanchez

### Suite du tournoi de Barcelone

Javier Sanchez (ATP 81) sera l'adversaire aujourd'hui de Marc Rosset au deuxième tour du tournoi de Barcelone, une épreuve de l'ATP-Tour dotée de 650.000 dollars. Le Catalan s'est qualifié en dominant 6-2 7-5 son compatriote Jose Francisco Altur (ATP 128).

L'an dernier Marc Rosset, qualifié pour le deuxième tour grâce à son succès sur Claudio Mezzadri, avait dominé à deux reprises le cadet des Sanchez, en demi-finale du tournoi de Madrid (7-5 2-6 6-2) et au premier tour du tournoi de Moscou (7-6 6-4).

### CONNORS PASSE À TOKYO

Le poignet de Jimmy Connors va bien. Le vétéran américain, âgé de 38 ans, s'est qualifié en trois sets aux dépens de son compatriote Jim Pugh (1-6 6-4 6-0), lors du premier tour du tournoi de Tokyo, comptant pour l'ATP-Tour et doté de 1,15 million de dollars.

«Plus je joue, mieux je me sens», déclarait Connors après son succès. «Mon poignet est complètement guéri. Maintenant, il faut que je joue plus de matches et je cesse d'y penser. Mais je n'ai plus d'appréhension et c'est bien là l'essentiel.»

Moins heureux que «Jimbo», quatre têtes de série ont disparu d'entrée: l'Américain Aaron Krickstein (9), finaliste l'an dernier et qui souffrait d'une cheville face à l'Allemand Patrick Kühnen, l'Américain Kevin Curren (15), battu par le Japonais Shuzo Matsumoto, l'Australien Todd Woodbridge (12), éliminé par l'Américain David Pate, et le Hollandais Jan Siemerink (13), surpris par un autre joueur US en la personne de Dan Goldie.

Tête de série No 8, Jakob Hlasek, qui a bénéficié d'un «bye», connaît le nom de son adversaire. Il affrontera l'Allemand Udo Riglewski (ATP 100), victorieux de l'Australien Mark Kratzmann. (si)

### automobilisme

#### Reutemann fait de la politique

L'Argentin Carlos Reutemann veut passer des pistes de Formule 1 à la politique. Il a annoncé sa candidature au poste de gouverneur de sa province natale de Santa Fe, dont les élections partielles auront lieu en septembre prochain. Reutemann, qui fêtera ses 49 ans vendredi, a remporté 12 Grands Prix de F1. Il se présente comme candidat du parti péroniste, après avoir été convaincu par le président de la république, M. Carlos Menem.

### football

#### Nul de la Bulgarie

La Bulgarie, qui sera le prochain adversaire de la Suisse dans le tour préliminaire du championnat d'Europe (1er mai à Sofia) a obtenu le match nul (1-1) dans une confrontation amicale avec le Danemark.

#### Rentrée de Gascoigne

Paul Gascoigne, le demi international, effectuera sa rentrée avec Tottenham aujourd'hui à Norwich, dans un match en retard du championnat d'Angleterre, quatre semaines seulement après avoir été opéré des adducteurs.

#### De L'Equateur au Mexique

A la suite de l'épidémie de choléra au Pérou qui s'est étendue également à certaines régions de l'Equateur, la FIFA a décidé de retirer l'organisation de la phase finale du championnat du monde des «moins de 17 ans» à l'Equateur. Cette épreuve se déroulera au Mexique, du 16 août au 1er septembre.



## Compter sur la jeunesse, c'est compter juste.



Il est grand temps de retrouver notre nature! Ne faisons-nous pas tous partie de cette nature? De même que le nouveau-né. Cette nature étant la base de notre qualité de vie actuelle, mais aussi la base de notre vie future, il importe de favoriser les énergies propres. Le gaz naturel notamment. Il brûle sans résidus, ne dégage ni suie ni fumée; il ne contient pratiquement pas de soufre (10 millions de kg d'oxyde de soufre en moins, cela compte, non?) et produit 30% de dioxyde de carbone en moins que tous les autres combustibles fossiles. Le gaz naturel est une énergie simple, pratique et toujours disponible. Il ne nécessite pas de citerne et ne se paie qu'après la consommation. Le gaz naturel, une somme d'avantages que les spécialistes vous détaillent bien volontiers - sur simple demande de votre part.

**1 + ~~13~~ = gaz naturel**

Association Suisse de l'Industrie Gazière, rue Pichard 12, 1003 Lausanne.

C'est l'avenir qui compte.

**Carrelage**

**Tout feu  
Tout flamme**

**Carreleur**

Rue du Nord 63  
2300 La Chaux-de-Fonds  
Tél. 039/28 64 77

28, rue de la Cure  
2035 Corcelles/Comondrèche  
Natel 077/37 20 61



**Sébastien  
Ziörjen**

A votre service pour la pose  
et rhabillage en tous genres  
- piscine  
- faïence  
- mosaïque  
- carrelage  
- pierre naturelle

28-12725

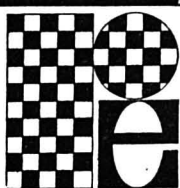

**E. RONCALLI**

Carrelages  
Revêtements

La Chaux-de-Fonds  
Cerisier 29  
☎ 039/28 76 42

28-12827



**Matériaux sa Cressier**

**VISITEZ NOTRE EXPO**

Rue du Locle 23, La Chaux-de-Fonds  
Ouverte du lundi au vendredi de 14 à 18 heures.  
☎ 039/26 54 00 - Fax 039/26 07 38

28-12755



AV. LÉOPOLD-ROBERT 27  
2300 LA CHAUX-DE-FONDS  
4, PLACE ST-FRANÇOIS  
1003 LAUSANNE  
RUE DES MOULINS 45  
2000 NEUCHÂTEL

Le tout nouveau

**Nikon F-801s**

Plus rapide et plus précis.



**Un prix élevé**  
pour votre ancienne caméra

- Multi-mesure: matricielle, pondérée centrale et spot
- Dosage auto flash/ambiance
- Obturation record jusqu'au 1/8000s
- Autofocus ultra-rapide avec suivi automatique
- Moteur intégré à 3,3 vues par seconde
- Compatibilité étendue avec le système Nikon

Il est sans doute l'un des meilleurs choix du marché.

Nikon F-801s boîtier seul. **Fr. 1198.-**  
Nikon F-801s avec 35-70/3,3 **Fr. 1498.-**



Angleterre

Liverpool - Coventry C. .... 1-1  
Southamp. - Arsenal ..... 1-1

CLASSEMENT

1. Arsenal	33	21	11	1	61-14	72
2. Liverpool	32	19	7	6	61-30	64
3. Crystal P.	32	17	7	8	43-38	58
4. Leeds	31	16	7	8	49-31	55
5. Manches. U.	33	14	11	8	52-37	52
6. Manches. C.	32	13	10	9	50-45	49
7. Tottenham	31	11	12	8	43-38	45
8. Wimbledon	32	11	12	9	47-40	45
9. Everton	31	11	8	12	39-36	41
10. Chelsea	33	11	8	14	47-55	41
11. Coventry C.	34	10	10	14	37-41	40
12. Queens Park	32	10	9	13	38-46	39
13. Norwich	31	11	6	14	35-48	39
14. Nottingham	32	9	11	12	45-45	38
15. Southamp.	34	10	8	16	50-60	38
16. Sheffield U.	33	11	5	17	29-49	38
17. Aston Villa	31	8	12	11	37-41	36
18. Luton Town	34	9	7	18	39-57	34
19. Sunderland	33	7	8	18	33-53	29
20. Derby C.	30	4	9	17	27-58	21

CYCLISME

Sous le signe de la revanche

Deuxième classique avec Gand-Wevelgem

Un peloton très relevé (24 équipes et 189 coureurs) prendra aujourd'hui le départ de la 53e édition de Gand - Wevelgem, deuxième classique du mois d'avril, placée entre le Tour des Flandres et Paris-Roubaix.

Sur une distance de 210 kilomètres à travers le plat pays belge, au profil dépourvu de grandes difficultés - le Mont Kemmel a été supprimé - avec ses longues lignes droites mais aussi des vents souvent meurtriers, Gand - Wevelgem constitue un excellent terrain de revanche pour les battus de dimanche dernier.

Et une bonne mise en jambes pour la plupart des coureurs soucieux de parfaire leur condition en vue de Paris-Roubaix, la classique des classiques.

DES CANDIDATS

Rempotée en 1990 par le Belge Herman Frison qui avait battu au sprint son compatriote Johan Museeuw, deuxième dimanche du Tour des Flandres, la course s'annonce encore une fois particulièrement ouverte.

Les coureurs locaux les plus susceptibles de s'imposer sont Eric Vanderaerden, victorieux en 1985, et Eddy Planckaert, peu en verve dimanche dernier sur son terrain, mais aussi Carlo Bomans, Johan Capiot, Etienne de Wilde, Dirk de Wolf, Museeuw ou encore Marc Sergeant.

ATTENTION AUX ITALIENS

Parmi leurs adversaires, les Hollandais habitués au climat et à «frotter» de longues heures durant à l'avant du peloton seront à surveiller. Plus particulièrement Frans Maassen et Jelle Nijdam, ainsi que Teun Van Vliet et Gerrit Solleveld, vainqueurs respectivement en 1987 et 1989.

Mais tous devront particulièrement se méfier des Italiens, en grande forme ces temps derniers, devenus redoutables depuis qu'ils ont fait de la Flandre un de leurs terrains d'entraînement de prédilection. Ils attirent tous les regards et le succès de Claudio Chiappucci à Milan - San Remo le 23 mars dernier fait sûrement envie à certains de ses compatriotes.

Le profil de Gand - Wevelgem devrait convenir à un Maurizio Fondriest ou à un Guido Bontempi, lequel a gagné en 1984 et 1986, ainsi qu'à de jeunes loups comme Ballerini, Marco Cipollini ou Giovanni Fidanza. (si)

# La dernière ligne droite

## Coupes d'Europe: place ce soir aux demi-finales

Après avoir failli tout perdre lors de son premier match contre Grasshopper à Belgrade (1-1) en septembre dernier, Etoile Rouge entrevoit la possibilité de disputer la finale de la Coupe des champions. Tout dépendra de son comportement aujourd'hui au stade olympique de Munich, face au Bayern, dans la rencontre la plus attendue des matches aller des demi-finales des coupes européennes.

Remis en selle par une victoire obtenue à Bochum samedi, le club bavarois n'a pas retrouvé cependant toute sa belle assurance.

La polémique soulevée par la remise en question du maintien du capitaine Augenthaler au poste de libero jette une lumière crue sur les rapports difficiles qu'entretiennent certains joueurs.

La seconde demi-finale contient sa part de mystère. Raymond Goethals, le maître tacticien de l'OM, avoue ne pas bien connaître la juvénile formation de Spartak Moscou.

Après une semaine passée au Japon, les Soviétiques se présenteront au grand complet au stade Lénine contre les Marseillais. Le talent du meneur de jeu Alexandre Mostovoi, la valeur confirmée des internationaux Chalimov et Koukov réserveront quelques désagréments aux hommes de Tapié. Image même du battant, le demi Bruno Germain (douloureux dorsale) pourrait beaucoup manquer au sein d'une équipe qui sera déjà privée du patron de la défense, le Brésilien Mozer, suspendu et remplacé par Casoni.

REVOILÀ CRUYFF

En Coupe des vainqueurs de Coupes, Legia Varsovie se présentera diminué face à Manchester United, en raison des

suspensions qui frappent le gardien Szczesny et le défenseur Kubicki. Quant aux Anglais, ils récupéreront Neil Webb, absent en quarts de finale, ce qui compensera la perte de Robson (suspendu).

Le Nou Camp réservera certainement une longue ovation à Johan Cruyff qui retrouvera sa place au bord du terrain après avoir subi une opération à cœur ouvert, il y a un mois et demi. Les Barcelonais offriront-ils une victoire à leur entraîneur? Contre la Juventus, si le résultat paraît incertain, le spectacle lui est garanti, les deux équipes prônant un football d'attaque.

Dans la grande banlieue de Copenhague, Brøndby IF s'efforcera de réserver à l'AS Roma le traitement de choc qu'il avait infligé à Eintracht Francfort, Ferencváros Budapest et Bayer Leverkusen lors des tours précédents de la Coupe UEFA. A relever que c'est la première fois qu'une équipe danoise accède aux demi-finales d'une coupe européenne.

Irrémédiablement d'ancré dans le championnat du Portugal, éliminé en Coupe, le Sporting Lisbonne rêve d'une finale de la Coupe UEFA pour sauver sa saison. Seulement, les Por-

tugais ont pour adversaires les Milanais de l'Inter. Ceux-ci visent le titre de champion d'Italie. Ils ne sont qu'à deux longueurs du leader, la Sampdoria. Et le retour de l'Allemand Brahme rend plus impressionnante encore la formation de Trapattoni.

SIX SUSPENDUS

Six joueurs sont suspendus pour ces matches aller des demi-finales: Carlos Mozer (Marseille), Roland Grahmmer (Bayern Munich), Bryan Robson (Manchester United), Maciej Szczesny (Legia Varsovie), Andrea Carnevale et Angelo Peruzzi (AS Roma). (si)



Bakero et Barcelone: fin prêts avant d'accueillir la Juventus. (Lafargue)

### Le programme

Tous les matches ont lieu aujourd'hui

COUPE DES CHAMPIONS

- 18.00 Spartak Moscou - Olympique Marseille
- 20.15 Bayern Munich - Etoile Rouge Belgrade

COUPE DES COUPES

- 17.15 Legia Varsovie - Manchester United
- 20.45 Barcelone - Juventus

COUPE DE L'UEFA

- 19.00 Brøndby - AS Roma
- 22.00 Sporting Lisbonne - Inter Milan

Matches retour: 24 avril

BASKETBALL

## Monnier dans le flou

### Tournoi européen de Neuchâtel: quelle équipe suisse?

Dans moins d'un mois, l'équipe suisse se frottera à six nations dans le cadre du tournoi de qualification pour les demi-finales du Championnat d'Europe, compétition qui aura lieu aux Patinoires du Littoral (6 au 12 mai). La Turquie, Chypre, le Luxembourg, l'Australie, l'Ecosse et la Hongrie seront les adversaires de la formation helvétique.

L'entraîneur national Maurice Monnier avoue se trouver dans le flou le plus total. Il ne connaît ni la valeur de ces six formations, ni leurs caractéristiques.

En outre, ce qui n'arrange rien, il est confronté à des problèmes d'effectif dont il se serait bien passé.

«Nous allons entrer en compétition sans savoir ce qui nous attend. Je suis donc obligé de me baser sur des rumeurs.» Pour Maurice Monnier, l'objectif est néanmoins clair: «Nous visons la qualification.» Autrement dit, la Suisse doit terminer à l'une des deux premières places du tournoi.

Il est encore trop tôt pour parler du visage définitif que présentera la sélection helvétique: «Je communiquerai la liste des douze joueurs retenus au soir du 21 avril, précise Monnier. Pour l'instant, il n'y a que trois noms sûrs: Deforel, Lenggenhager et Margot.»

Le coach national ne cache pas sa déception au sujet du manque de motivation et de professionnalisme de certains

«papables», qui ont tout simplement décliné leur sélection. Il fait notamment allusion à Neuchâtelois Vincent Crameri qui, selon lui, n'a pas fait les efforts nécessaires pour se libérer de ses obligations professionnelles. «Nous avons tout essayé pour le convaincre. Je ne comprends pas son attitude. C'est d'autant plus regrettable qu'il aurait évolué devant son public.»

MIRACLE?

Au chapitre de la préparation, la situation n'est guère plus réjouissante. Au lieu d'aller en stage en Italie, comme prévu initialement, l'équipe nationale restera au pays, à Vevey plus précisément, où elle sera réunie pendant cinq jours avant le début du tournoi.

«Nous serons probablement l'équipe la moins bien préparée, se lamente le coach. Depuis le stage de l'automne dernier en Tchécoslovaquie, nous n'avons plus rien fait ensemble.» (si)

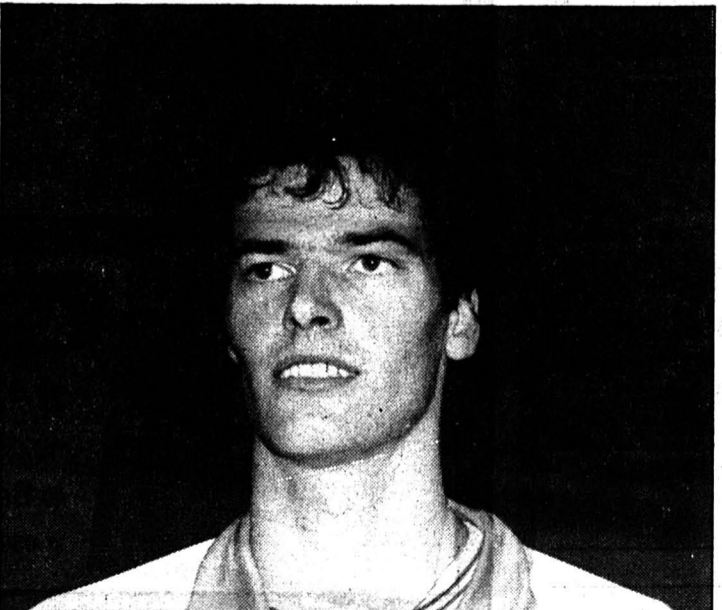

Vincent Crameri: le Neuchâtelois a déçu l'entraîneur national.

VOLLEYBALL

## Avec l'élite mondiale

### Volley Cup à Montreux

Pour sa huitième édition, organisée à Montreux du 10 au 14 avril, la BCV Volley Cup (dames) accueille dès aujourd'hui, à la salle omnisports du Pierrier, de nombreuses formations mondiales de haut niveau. Les cinq meilleures équipes du monde, à savoir l'URSS, la Chine, les Etats-Unis, Cuba et la Corée du Sud, seront en effet de la partie.

Pour la première fois, la Suisse pourra se mesurer à l'élite mondiale. Cette confrontation a été souhaitée par Lorne Sawula, le nouvel entraîneur canadien de l'équipe nationale féminine helvétique. Celui-ci estime en effet que c'est là une excellente occasion pour nos joueuses de côtoyer les meilleures formations et de progresser ainsi dans la hiérarchie européenne.

L'URSS, championne du monde, titre obtenu l'an dernier à Pékin face à la Chine, figurera parmi les grands favoris

du tournoi. Après une longue période de crise, elle est revenue au premier plan mondial.

Les Chinoises auront également les faveurs de la cote. Grâce à son jeu varié, imaginaire et rapide, la Chine réglera certainement les amateurs avides de jeu spectaculaire.

Derrière ces deux équipes favorites, la lutte sera acharnée entre les Etats-Unis, surprisants 3es du championnat du monde 1990, Cuba, au très riche réservoir de joueuses de qualité, ainsi que la Corée du Sud dont le meilleur service du monde et la formidable défense constituent des atouts de choix.

La Suisse, quant à elle, passera un test intéressant à Montreux. Après le départ de Peter Nonnenbroich, la FSVB a engagé un entraîneur professionnel canadien en la personne de Lorne Sawula. On a pu apercevoir les progrès enregistrés par l'équipe au tournoi de Noël où la Suisse a terminé 2e derrière le Canada, mais devant la Yougoslavie et la Grèce. (si)

boxe

Hearn victorieux

L'Américain Thomas Hearn, qui tentera de ravir la couronne WBA des mi-lourds à son compatriote Virgil Hill le 3 juin prochain à Las Vegas (Nevada), a battu à Honolulu (Hawaï) son compatriote Ken Atkin par arrêt de l'arbitre à la troisième reprise sur avis du médecin.

hippisme

Un blessé grave

L'ancien crack-jockey américain Willie Shoemaker (59 ans) a été grièvement blessé dans un accident de la route, à San Dimas, à une cinquantaine de kilomètres de Los Angeles.

● Pully ne sera pas champion suisse. La formation du coach Gary Lawrence n'a pas passé le cap des demi-finales des play-off 90/91. A la surprise générale, c'est son rival lausannois de la Sportive Française qui disputera la finale contre le vainqueur du barrage de Vevey et Bellinzzone qui se dispute aujourd'hui. SF Lausanne s'est en effet imposé par 105-101 dans la troisième rencontre décisive, dans la salle de son adversaire.



La Peugeot 205 à un prix leasing Junior:

**Fr. 205.-\***



- 1124 cm<sup>3</sup>, injection, 44 kW/60 cv
- 5,8 l/100 km (consommation mixte normalisée)
- Revêtement spécial «Jeans» des sièges
- Bandes de décoration couleur
- Dégivrage de la lunette arrière
- Essuie-glace arrière
- Avertisseur sonore de phares restés allumés

\*Mensualité pour une Peugeot 205 Junior 3 portes dans le cadre d'un leasing d'une durée de 48 mois (10 000 km par an, Fr. 2000.- de dépôt de garantie, sans assurance).

Votre représentant Peugeot Talbot vous attend pour un essai routier.

Peugeot 205 Junior, 3 portes, Fr. 13 995.- (ill.).

Peugeot 205 Junior, 5 portes, Fr. 14 495.-

Financement et leasing avantageux par Peugeot Talbot Finance.

**PEUGEOT 205 JUNIOR**

LE SACRÉ NUMÉRO SYMPA.

220-078/4\*4

divers

**expert LIQUIDATION**

**PARTIELLE**, autorisée du 26 mars au 18 mai 1991

**10 TV, écran géant**

Exemples:  
Philips 33 CE 7536, Pal-Secam écran 85 cm, son hi-fi **3490.-**  
Au lieu de 4490.-

Blaupunkt CS 82-70 multinormes meuble, écran 82 cm, son hi-fi **3490.-**

Grundig M 95-490 multinormes meuble, écran 95 cm, son hi-fi **4990.-**  
Au lieu de 7998.-

Profitez, facilités de paiement 28-12192

**brugger**  
La Chaux-de-Fonds - Le Robert 23-25 (039) 23 12 12

TV VIDEO PHOTO - HI-FI DISQUES

Dans la Tour Rosa

**Q.I. testé**

L'Eglise de scientologie offre, pour une période limitée, des tests d'intelligence et de personnalité gratuits. Votre Q.I., votre personnalité et vos aptitudes déterminent votre futur. Connaissiez-les!

Eglise de scientologie  
Rue de la Madeleine 10  
1003 Lausanne  
☎ 021/23 86 30 ou 021/23 52 07

440-2273

**Team crée l'espace.**

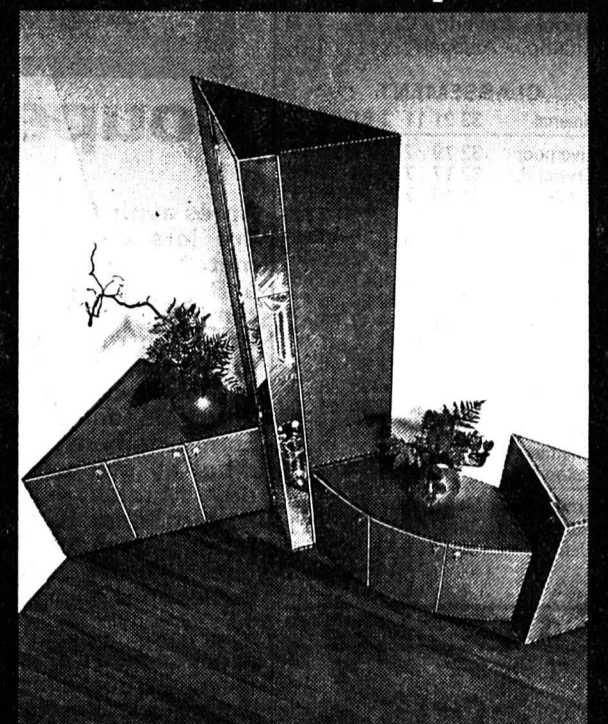

Triangolo. Ou le nouvel amour pour la géométrie.

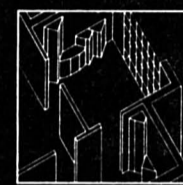

**TEAM**  
by Wellis

Chez nous:



Centre de l'Habitat  
1<sup>er</sup> étage  
2074 Marin  
Tél. 038 33 67 20  
Fax 038 33 67 22

28-000338

offres d'emploi

Bureau technique et de recherches cherche pour entrée immédiate un

**ingénieur**

en construction de machines, ayant des connaissances en électronique, pneumatique et aimant travailler indépendamment.

Eventuellement dessinateur ou mécanicien ayant de l'imagination et de l'expérience dans la construction d'automates programmables.

Si vous disposez de capitaux, une forme d'association pourrait être envisagée.

Faire offres sous chiffre 14-970365 à Publicitas, 2900 Porrentruy.

4x4

**PLACETTE**

LA PLACETTE, le grand magasin des idées neuves où acheter est un plaisir, où vendre, donne davantage de satisfaction.

La Chaux-de-Fonds

Vous êtes actif(ve)!

Vous aimez le sport et vous avez d'excellentes connaissances dans ce domaine!

LA PLACETTE cherche pour son rayon sport

**vendeur(euse) auxiliaire**

pour le lundi, le mardi et le vendredi (journées entières).

Suisse(esse) ou permis C.

Notre entreprise offre un bon salaire, des prestations sociales optimales et rabais intéressants.

Intéressé(e)? Envoyez votre candidature ou téléphonez au chef du personnel de LA PLACETTE, Mme J. Gfeller, case postale 261, 2301 La Chaux-de-Fonds, ☎ 039/26 42 32

28-12544

**Physic club**

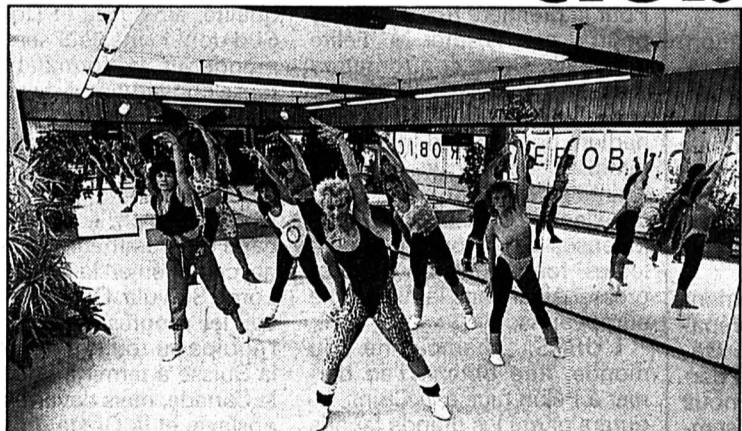

C'est décidé, j'y vais!



- PISCINE
- WIHRLPOOL
- THALASSOTHÉRAPIE (soins du corps)
- SOLARIUM
- SAUNA
- BAIN TURC

La Chaux-de-Fonds  
BD des Eplatures 19  
039/266 777

GARDERIE D'ENFANTS PERMANENTE

Le Locle  
H.-Grandjean 1  
039/317 508

PHYSIC CLUB - Matthey PHYSIC CLUB - Matthey

PHYSIC CLUB MATTHEY

PHYSIC CLUB MATTHEY

28-14196

Votre rendez-vous...

Antoine  
Haute coiffure  
unisex

Rue de la Serre 63 La Chaux-de-Fonds ☎ 039/23 33 53 91-113

**FRISBA**

Garages préfabriqués

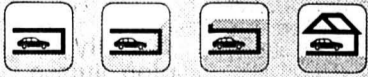
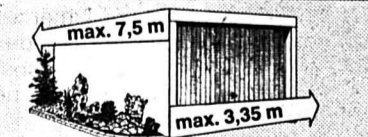

**VOUS choisissez...**

les dimensions et le type d'exécution.

FRISBA SA, 1095 Lutry  
Tél. 021/39 13 33 Fax 021/39 51 57

Documentation FRISBA  
Garages préfabriqués

Nom:

Rue/No.:

NPA/Lieu:

Tél.:

86-4048



**COIFFURE PIERRE**

Les beaux jours arrivent et l'envie de changer sa coiffure aussi. C'est pourquoi Corinne et Marianne vous attendent dans une ambiance sympa pour vous proposer leurs différentes coupes, permanentes, permanentes «race in» ainsi que pour tout autre service.

Tél. 039/26 75 12  
Numa-Droz 196 La Chaux-de-Fonds 28-12820

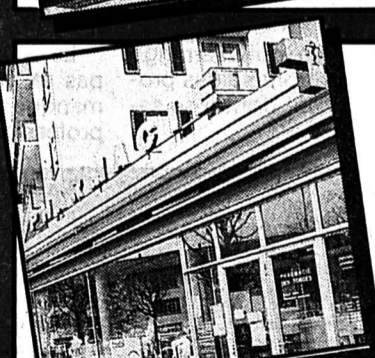

**PHARMACIE DES FORGES**

Richard Müller  
2306 La Chaux-de-Fonds 6  
Charles-Naine 2a  
☎ 039/26 95 44

Livraisons à domicile 28-12615



**FILLIGRAF**

**RADIO - TV - HI-FI VIDÉO**

● Service après-vente ●

☎ 039/260 266 Charles-Naine 5 28-12699

UNE VILLE DANS LA VILLE



## Forte demande Cours d'entraîneurs de l'ANF

Suite à une forte demande, l'ANF organisera un cours supplémentaire pour entraîneurs des niveaux D, E et F.

Ce cours permet l'obtention du brevet de moniteur J + S 1 et 2. Les personnes intéressées peuvent s'inscrire jusqu'au 26 avril 1991 à l'adresse suivante: Gérald Fornachon, Bosson-Bézar 20, 2012 Auvergnier.

Le cours se déroulera le vendredi 3 mai et le samedi 4 mai, sur le terrain du FC Les Ponts-de-Martel. (Imp)

## Sacchi dit non merci Le Real Madrid devra chercher ailleurs

Arrigo Sacchi, le coach de l'AC Milan, a refusé une offre du Real Madrid. «Je remercie le président du Real Madrid, Ramon Mendoza, de son offre flatteuse.»

«Le club madrilène a connu un passé glorieux et réussira assurément à renouer avec le succès dans un futur proche. Mais je ne prendrai de décision qu'en fin de saison quant à mon contrat à Milan qui expire en juin 1992. C'est Monsieur Berlusconi, qui apprendra en premier mon éventuel départ à la fin de la présente saison.»

Le Real Madrid, en pleine déconfiture (actuel 9e avec 29 matches et 29 points) a d'abord limogé le Gallois John Toshack, puis enregistré la démission de son successeur Alfredo Di Stefano, alors que c'est actuellement le Yougoslave Radomir Antic, qui coache l'équipe. Pour Mendoza, l'annonce de l'engagement d'Arrigo Sacchi comme entraîneur pour la saison prochaine aurait assuré une réélection à la présidence devenue problématique. (si)

## Affaire de famille Coupe d'Ecosse: McLean contre McLean

La finale de la Coupe d'Ecosse sera une affaire de famille le 18 mai prochain: McLean contre McLean. Jim McLean, entraîneur de Dundee United est le frère aîné de Tommy McLean, entraîneur de Motherwell.

Ce dernier club a causé la surprise en se qualifiant pour la première fois de son histoire longue de 39 ans pour la finale de la coupe, en battant le Celtic par 4-2 en match à rejouer, avec deux buts de Douglas Arnott.

La première partie s'était soldée par un 0-0. Pat Bonner, le gardien de Celtic a, ainsi, manqué pour 60 minutes de jeu d'atteindre la barre des mille minutes sans encaisser de but en Coupe d'Ecosse.

Coupe d'Ecosse. Demi-finale à rejouer: Motherwell - Celtic 4-2. Finale (18 mai): Motherwell - Dundee United. (si)

# Chronologie d'un superbe exploit Minute par minute, le récit de la qualification

**18 h 15:** On arrive au stade. Seules quelques rares personnes sont déjà là. Le temps est radieux, la température agréable. On constate que des buvettes supplémentaires ont été installées. Le signe ne trompe pas, on va vivre un match particulier...

LA CHARRIÈRE  
Laurent WIRZ

**18 h 17:** Après la donnée d'ordres à ses subordonnés, le major Bouvier (de la police locale) nous parle du dispositif mis en place. «Nous avons 14 hommes dans le stade pour assurer la sécurité. Le dispositif est particulier aux matches de Coupe. Mais nous ne considérons pas que c'est une rencontre à risques». Reste qu'il vaut toujours mieux prévenir que guérir...

**18 h 20:** En civil, les joueurs du FCC foulent la pelouse. Dans l'indifférence quasi-générale, vu que les gens ne sont pas encore là!

**18 h 25:** La grande agitation, ce n'est pas encore pour maintenant. Pour preuve, on peut aller manger une (succulente) saucisse sans devoir attendre...

**18 h 27:** Une adolescente passe, vêtue de rouge et de noir. «Je suis confiante. On joue sur du velours et on va se qualifier sans problème!» Ben voyons...

**18 h 29:** Un groupe de supporters du FCC commence à installer une banderole à la gloire de leurs favoris.

**18 h 34:** «C'est la Coupe, justement, on a toutes nos chances», affirme un quidam visiblement très confiant.

**18 h 36:** Le match a suscité un grand intérêt même hors des frontières cantonales. Un ressortissant de Courtételle est en effet présent. Mais son esprit vagabonde déjà du côté de Moscou, où l'OM - dont il est un supporter invétéré - va jouer ce soir. «Je suis inquiet. On joue à 18 heures, on n'a pas l'habitude!» Peuchère...

**18 h 38:** Élégant et souriant, Roy Hodgson descend du car de NE Xamax, un sac de sport à la main. Car le «Mister» a l'habitude de troquer le complet contre le training pour les matches.



Tous les atouts de leur côté: les dirigeants du FCC n'avaient pas fait les choses qu'à moitié.

(Galley)

**18 h 45:** Le supporter de l'OM continue. «Si Tigana distille ses vins comme il joue, cela doit être une vraie piquette!». Décidément, «Jeannot» n'a pas la cote parmi les «ultras» de La Ciota!

**18 h 55:** Petit à petit, les supporters chauds-de-fonniers prennent possession de la buvette. Le bons mots ne tardent pas. «Après le match, on va se dépêcher de rentrer pour voir contre qui on va tomber en quart de finale!». La confiance règne! Un autre laisse libre cours à ses fantasmes. «Mon rêve, c'est que l'on se qualifie à la 89e sur une grossière erreur d'arbitrage!».

**18 h 58:** Un statisticien s'en mêle. «Quand on regarde les palmarès, on est toujours plus forts que ceux du Bas. Alors, pourquoi avoir peur!».

**19 h 01:** L'humour flotte dans l'air. «Il paraît que Xamax rentre par le tunnel. Puis, après, ils le rebouchent tellement ils sont vexés!».

**19 h 08:** Les gens affluent en masse au stade, les places deviennent chères à la buvette. L'ambiance monte d'un cran.

**19 h 14:** Arrivée tonitruante de la clique des supporters, qui apporte une touche colorée et sympathique dans le décor.

**19 h 25:** Les joueurs pénètrent sur la pelouse pour l'échauffement. Peu de manifestations dans le public.

**19 h 30:** La salle de presse est bondée. «Du jamais vu», commente un habitué. Signe que le football est de nouveau à la mode à la «Tchoux». Les temps changent.

**19 h 50:** Les gradins sont pleins, les tribunes aussi. Tout s'annonce bien.

**19 h 55:** Le speaker annonce (ou tente d'annoncer) les équipes. La sono est déplorable. Dommage...

**20 h 00:** Coup d'envoi. Il y a du monde, mais l'ambiance n'est pas extraordinaire. Surprenant?

**20 h 08:** Sur les ondes de RJB, les chers auditeurs apprennent (les veinards) qu'il y aura de toute façon une équipe neuchâteloise en quart de finale. Ah bon?

**20 h 36:** Fantastique reprise d'Urošević. Le FCC ouvre la marque sur sa première grosse occasion. La qualification se dessine...

**20 h 43:** Penalty pour NE Xamax: Crevoisier, héroïque, retient l'envoi de Smajic. «C'est Gigon qui doit se fendre la g...», remarque perfidement un confrère.

**21 h 28:** Une tête d'Egli frôle le poteau. Encore une occasion galvaudée pour les «rouge et noir». Comme d'habitude...

**21 h 39:** Dans la tribune, les supporters du FCC y croient dur comme fer. «On les a laissés gagner au hockey. Il faut bien que l'on se venge au foot», déclare sentencieusement un éminent spécialiste du ballon. **21 h 41:** Mieux vaut tard que jamais. A trois minutes de la fin, le public se décide - enfin - à scander «Hop Chaux-de-Fonds» sur l'air des champions. Quand on disait que...

**21 h 46:** The end! Le président Beffa n'en peut plus, il explose de joie. Tours d'honneur des joueurs, maillots jetés dans le public, c'est l'euphorie chez les «jaune et bleu». Le Wankdorf se rapproche. Mais il faudra d'abord faire un détour au Letzigrund. L.W.

# Grasshopper sort Lausanne

## Grâce à un but de Strudal inscrit à la 111e minute!

● **GRASSHOPPER - LAUSANNE 1-0 (0-0 0-0) a.p.**

Hardturm: 5000 spectateurs. Arbitre: M. Roduit (Château-neuf).

**But:** 111e Strudal 1-0. Grasshopper: Brunner; Meier, Gren, Sforza, Gämperle; Koller, Közle (91e A. Sutter), De Vicente, Bickel (110e Häslér), Gretarsson; Strudal. Lausanne: Huber; Hottiger, Mourelle, Verlaat, Ohrel; Aeyb, Schurmann, Fryda; Isabella, Iskrenov (106e Favre), Douglas. Notes: GC sans Wiederkkehr, Lausanne sans Herr et J. Studer (blessés).

● **WETTINGEN - SAINT-GALL 1-5 (1-1)**

Altenburg: 1655 spectateurs. Arbitre: M. Bianchi (Chiasso). Buts: 41e Raschle 0-1. 45e Rueda 1-1. 52e Gambino 1-2. 63e Cardozo 1-3. 76e Cardozo 1-4. 83e Raschle (penalty) 1-5. Wettingen: Nicora; Rueda; Stutz, Rüpfl, A. Germann; Heldmann, Andermatt, Kundert, Mathy (72e Ramundo); Cina (66e Romano), Larsen.

St-Gall: Stiel; Fischer; Irizik, Gambino; Mardones, Raschle, Blättler, Hengartner; Zambrano (72e Mauerhofer), Cardozo, Thüler (80e T. Wyss).

Notes: Wettingen sans Widmer et Fink (suspendus) et Közle (étranger surnuméraire). St-Gall sans Rubio (étranger surnuméraire) et Stübi (malade).

● **YOUNG BOYS - SCHAFFHOUSE 3-0 (3-0)**

Wankdorf: 3980 spectateurs. Arbitre: M. Muhmenthaler (Granges). Buts: 32e Jakobsen 1-0. 38e Fimian 2-0. 40e Hänzli 3-0. Young Boys: Pulver; Grossenbacher; Wittwer, Weber; Gottardi, Christensen (75e Baumann), Bregy, Hänzli, Fimian; Löbmann, Jakobsen. Schaffhouse: Hürzeler; Di Matteo; Bossi, Meier, Beer; Filomeno, Egli (69e Ogg), Nowak, Löw; Thoma, Engesser (63e Wiehler).

● **LOCARNO - SION 0-1 (0-0 0-0) a.p.**

Lido: 4000 spectateurs. Arbitre: M. Galler (Untersiggenthal). But: 116e Albertoni 0-1. Locarno: Sacchetti; Costas; Tognoni, Gianfreda, Gianni, Bützer; Schönwetter, Barbas, Morandi; Fluri (77e Omini), Pedrotti. Sion: Lehmann; Geiger; Clausen, Brigger, Sauthier; Piffaretti, Petrala (82e Fournier), Lopez, Gertschen; A. Rey (70e Albertoni), Orlando.

Notes: Locarno sans Bommarito, Margarini, Lehtinen (blessés), Sion sans Calderon, Baljic, Lorenz, F. Rey (tous blessés) et Tudor.

● **ETOILE-CAROUGE - ZÜRICH 1-3 (1-0 1-1) a.p.**

Fontenette: 1900 spectateurs. Arbitre: M. Philippoz (Sion). Buts: 26e Celso 1-0. 54e Bärlocher 1-1. 95e Kok (penalty) 1-2. 115e Kok 1-3. Etoile Carouge: Grossen; G. Besnard; Aguilar (100e Gummy), Thome, Todt; D. Rodriguez, Garbani, Celso; Castella, Rossi (72e B. Rodriguez), Taddeo.

Zürich: Corminboeuf; Hotz, B. Studer, Gilli, Ljung; Saykook, Makalalane, Fregno; Mazenauer (46e Bärlocher), Kok (117e Fournier), Grassi.

Notes: Etoile Carouge Rotzer et Pizzinato (blessés). Zürich sans Trellez (étranger surnuméraire), Landolt et Bizzotto (blessés).

● **CHIASO - MALLEY 2-1 (1-0 1-1) a.p.**

Stadio comunale: 600 spectateurs. Arbitre: M. Schlup (Granges). Buts: 7e Bernaschina 1-0. 80e Comisetti (penalty) 1-1. 96e Paradiso 2-1.

Chiasso: Bizzozero; Jeannotte; Paradiso, Kalbermatter, Gatti; Zjajo (32e Minelli), Käslin, Milton, Bernasconi; Pelosi, Bernaschina (76e Casole).

Malley: Rémy; Gendron, Bitschnau, D'Angelo, Camerieri; Gavillet, S. Barberis (93e Tchikaya), Comisetti, Tallat; Engler (54e Ducret), Friedli.

Notes: Chiasso sans Wanderley (suspendu), Dario (blessé) et Pagnamenta (convalescent). Malley sans Débonnaire (blessé).

● **TUGGEN - SURSEE 1-0 (0-0)**

Linthstrasse: 1500 spectateurs. Arbitre: M. Meier (Wettingen). But: 50e Bachmann 1-0. Tuggen: Sarovic; Kälin; Kistler, Baer, Helbling, Di Martino; Albrecht, Berger, Bamert (46e Sena); Schnyder, Bachmann (91e Hubli). Sursee: Rüssi; Roos; Buck, Elsler, Schwizer; Wildisen, Bühlmann (79e Renggli), Suppiger, Nocita; Cossar, Schippers.

## Zurich - La Chaux-de-Fonds Tirage au sort des quarts de finale

Les huit derniers «survivants» de la Coupe de Suisse, édition 1990/91, proviennent au nombre de cinq de LNA (GC, Sion, YB, Zurich et St-Gall), pour 2 de LNB (La Chaux-de-Fonds et Chiasso), ainsi que le «petit poucet» schwytois de première ligue (Tuggen). Le tirage au sort, effectué au Hardturm, a donné les rencontres suivantes programmées au mardi 23 avril 1991:

Tuggen (1re) - Chiasso (LNB)  
Sion (LNA) - Saint-Gall (LNA)  
FC Zurich (LNA) - La Chaux-de-Fonds (LNB)  
Young Boys (LNA) - Grasshopper (LNA)



## Les ultimes réglages

Avant de prendre le chemin de la Finlande où auront lieu les Mondiaux du groupe A, l'équipe nationale suisse de hockey sur glace disputera cette semaine trois rencontres de préparation. Elle affrontera en effet la Tchécoslovaquie (mercredi à Rapperswil), puis deux fois la Finlande (vendredi à Davos et dimanche à Herisau). Au terme de ces matches, Hans Lindberg devrait annoncer sa sélection définitive.

► 13

# SPORT



# Des hommes et un coup fin

## Uni comme un seul homme, le FCC élimine NE Xamax de la Coupe

### ● LA CHAUX-DE-FONDS - NE XAMAX 1-0 (1-0)

On peut, sans risque aucun de se tromper, parler d'exploit. Au terme d'un match typique de Coupe, le FCC a bouté NE Xamax hors de la compétition. Il aura suffi d'une réussite de Mile Urosevic quelques huit minutes avant la pause pour avoir raison des «rouge et noir». Lesquels, en dépit d'une très nette domination, ne sont jamais parvenus à combler ce handicap, frappés du mal chronique qui les mine depuis le début de la saison, l'incapacité de concrétiser. Cela dit, il convient de mettre en exergue les mérites d'un FCC, exemplaire de volonté et d'abnégation, un FCC qui n'a finalement absolument rien volé.

choses en main. Un moment malmenés, les Chaux-de-Fonniers ont habilement laissé passer l'orage pour, dès la vingtième minute, équilibrer les débats. Cela sous la conduite d'un Roger Naef impérial qui, après deux hésitations en tout début de rencontre, a régné en maître sur ce derby. Sublimés par la prestation de leur libero, les «jaune et bleu» allaient se montrer à la hauteur de l'événement.

Ainsi, aux alentours de la 25e minute, Francis Froidevaux devait sauver en catastrophe devant Sandor Kincses qui s'apprêtait à conclure un service parfait de Mile Urosevic. Dans la foulée, Pascal Zaugg «travaillait» insuffisamment un centre à la réception duquel trois de ses coéquipiers auraient pu se trouver. Ce n'était pourtant que partie remise.

### DANS LE MILLE

Alors que la pause approchait, François Laydu enclencha soudain la surmultipliée. Sa remise en jeu trouva Pascal Zaugg. Crochet, centre, renvoi de Robert Luthi et Mile Urosevic qui met dans le mille, lais-



Fabrice Maranesi est au sol... Pourtant, il a parfaitement muselé Admir Smajic qui, pour une fois, passe.

sant Marco Pascolo sans réaction sur ce qui allait être l'unique but de la rencontre.

Les Xamaxiens, vexés, devaient alors bénéficier de leur meilleure occasion de rétablir la parité, sous la forme d'un penalty aussi indiscutable que contesté. Exécuteur des hautes œuvres, Admir Smajic échouait pourtant sur un Romain Crevoisier en état de grâce. Didier Gigon, lui, se demande encore ce qui a pu arriver à NE Xamax...

### QUELLE MALADRESSE...

La seconde période, dans son intégralité, allait être à l'avantage des «rouge et noir». Andy Egli, Frédéric Chassot, Beat Sutter et Christophe Bonvin rivalisaient pourtant de mala-

dresse devant le but adverse. Tant et si bien que les meilleures occasions échurent à des Chaux-de-Fonniers, Mile Urosevic et Pascal Zaugg en l'occurrence, lesquels ne parvinrent toutefois plus à faire bouger le tableau d'affichage. Lequel ne s'est cependant pas montré mécontent de son sort, à l'image de la majeure partie des témoins de La Charrière qui n'avaient plus été à pareille fête depuis belle lurette.

### AUTHENTIQUE EXPLOIT

Uni comme un seul homme, le FCC a donc signé un authentique exploit face à ce qui constitue – en dépit de ses carences offensives – l'une des toutes meilleures équipes du

pays. Un exploit qui est la preuve tangible que Roger Läubli et les siens sont sur la bonne voie.

Au terme d'une soirée qui restera gravée dans les mémoires chaux-de-fonniers, tous les «jaune et bleu» sont à féliciter en bloc. De Romain Crevoisier, irréprochable, à Mile Urosevic saignant, en passant par Fabrice Maranesi – lequel a réussi la gageure d'effacer Admir Smajic – et Roger Naef, tous, sans exception aucune, ont mérité leur qualification, réalisant au passage un remarquable coup fin.

Et dire que tous ces gens ont réussi à décevoir Roy Hodgson...

J.-F. B.

## Hodgson: «Je commence à douter...»

Costard, cravate: Roy Hodgson était élégant hier soir. Même dans la défaite. Quoique...

Ainsi, ses premières paroles: «La victoire des Chaux-de-Fonniers est méritée, parce qu'ils ont su marquer un but de plus.» C'est tout? «Oui. Car pour le reste, le FCC m'a déçu. Je m'attendais à bien davantage d'une équipe dont on m'avait dit le plus grand bien.»

Reste que Roy Hodgson se pose de plus en plus de questions: «Ce soir, il est incontestable que nous avons dominé. Je n'ai d'ailleurs rien à reprocher à mes joueurs. Reste qu'il nous manque toujours ce «good luck» dont une équipe a besoin pour s'imposer. Et je ne dis pas seulement cela à propos du match de ce soir. Nous n'avons jamais été assistés par la chance depuis le début de la saison.»

Cela n'est pas encore un constat d'échec... mais cela y ressemble fort. «J'avoue que je doute de plus en plus quant à la réalisation de nos objectifs. Pour être champion, il faut bénéficier d'un tant soit peu de chance. Pour jouer en Coupe de l'UEFA également. Or, cette chance a tendance à ne pas être de notre côté...»

Hodgson fait une pause. Avant de reprendre: «Je suis convaincu que nous méritons de gagner le championnat. Mais jamais une équipe, dans quelque pays que ce soit, n'a été sacrée sans un petit coup de pouce.» Aux Xamaxiens de prouver le contraire à leur entraîneur...

### ZURICH - FCC: RÉACTION DE LÄUBLI

«C'est dommage!» Ce fut la première réaction de Roger Läubli à propos du tirage au sort. Puis: «Je regrette surtout que nous ne jouions pas à domicile. Le public a été merveilleux contre Servette et NE Xamax...»

Reste que le billet «FCC» se terrait dans l'une des quatre dernières boules tirées au sort, les trois autres étant le FC Zurich, Grasshopper et Young Boys. «Il va de soi que, vu sous cet angle-là, nous avons hérité de l'adversaire le plus à notre portée. Reste qu'après nos exploits, nous risquons de nous faire éliminer devant une poignée de spectateurs.»

Mais rien n'est perdu pour autant. Et, à ce titre, la rencontre de championnat... FCC - FC Zurich de samedi sera intéressante à plus d'un titre. «Mais le championnat et la Coupe, ce n'est pas vraiment pareil. De toute manière, tout est possible. Et nous sommes fermement décidés à jouer notre atout.»

Le FCC a prouvé qu'il en avait les moyens... R.T.

### LA CHARRIÈRE Jean-François BERDAT

Comme on pouvait raisonnablement s'y attendre, NE Xamax a immédiatement pris les

**La Charrière:** 9300 spectateurs.  
**Arbitre:** M. Martino (Neukirch).  
**But:** 37e Urosevic 1-0.  
**La Chaux-de-Fonds:** Crevoisier; Naef; Laydu (58e Ribeiro), Thévenaz, Vallat; Maranesi, Haatrecht, Guede; Zaugg, Kincses, Urosevic (90e Muller).  
**NE Xamax:** Pascolo; Froidevaux, Luthi, Egli, Régis

Rothenbühler (40e Vernier); Gigon, Perret (74e Ze Maria), Smajic; Sutter, Chassot, Bonvin.  
**Notes:** La Chaux-de-Fonds sans Lovis ni Pavoni (blessés), NE Xamax sans Ryf, Ramzy, Lönn, Mottiez (blessés) ni Fernandez (suspendu). Avertissements à Haatrecht (45e, réclamations) et à Perret (69e, faute grossière).

# «Mon premier penalty...»

## Héros du match, Crevoisier a su donner confiance à son équipe

Fou! Fantastique! Incroyable! Indescriptible! Les joueurs du FC La Chaux-de-Fonds, au sortir de leur tour d'honneur, ne savaient plus où donner de la tête. Jamais encore ils n'avaient été autant acclamés, autant sollicités. La tête ailleurs, la tête partout, ils savouraient un moment de bonheur intense qui contrastait particulièrement avec la mine basse des Xamaxiens au sortir de la pelouse.

### LA CHARRIÈRE Renaud TSCHOUMY

Le seul à garder la tête froide – cela quand bien même un large sourire éclairait son visage – était l'entraîneur Roger Läubli. «Je ne peux que féliciter l'équipe dans son ensemble. C'était un match fou, mais elle a su résister.»

Il est vrai qu'un chien n'aurait pas mieux tenu son os que le FCC a tenu sa qualification.

### QUEL CŒUR

«Si je devais citer un nom, je dirais Crevoisier, reprenait Läubli. Il faut savoir qu'il a été passablement critiqué ces der-

niers temps. Mais il a prouvé sa valeur ce soir, et il a donné confiance à l'ensemble de l'équipe.»

Concernant les Neuchâtelois du Bas: «On a vu toute la différence entre Servette et NE Xamax. Les Xamaxiens nous ont posé davantage de problèmes que les Servettiens, à mi-terrain surtout.» Ô combien! Et Läubli d'ajouter, le sourire toujours plus lumineux: «Ce qui me réjouit le plus, c'est que nous ayons su

puiser au fond de nous-mêmes pour tenir. D'ailleurs, vers la fin, nous étions plus proches du 2-0 que NE Xamax du 1-1.»

### SMAJIC BOUCLÉ

Didier Lovis indisponible, c'est Fabrice Maranesi qui avait comme tâche de boucler Admir Smajic. Et avec quel bonheur! Läubli: «Je n'avais pas peur en choisissant de fixer Fabrice sur Admir. D'ailleurs, on n'a pratiquement pas vu Smajic.»

Maranesi, modeste, ne cherchait pas à tirer la couverture à lui: «Annuler le bon joueur adverse est un rôle que je tiens depuis longtemps (réf: Sinval en sait quelque chose). C'est peut-être ingrat, mais la satisfaction est la même au sortir du terrain. Le moment que nous vivons tous est fantastique...»

### NAEF EN BARON

Auteur d'un début de match hasardeux – «C'est mon style, j'aime bien ça...» – Roger Naef a par la suite fait preuve d'une maîtrise impressionnante. «J'avoue que j'ai un peu joué avec le feu. Mais j'ai vite compris qu'il me fallait jouer de manière plus simple.»

Ce qui ne signifie pas forcément qu'il allait le faire avec autant de maestria. «Ma foi, dans des matches comme ça, il faut quelqu'un qui calme le jeu. NE Xamax a pressé tant et plus, a souvent failli marquer, mais nous avons tenu bon. C'est tout.»

C'est tout, mais c'est déjà pas mal. Non?

### ROMAIN S'ÉCLATE

Reste que, si Naef s'est senti aussi à l'aise, il le doit peut-être à Romain Crevoisier, auteur

d'un sans-faute à La Charrière. Et qui a de plus stoppé un penalty de Smajic – ce qui, soit dit en passant, doit faire «jaser» dans le Bas...

«C'est le premier penalty que je retiens de toute ma carrière en Ligue nationale» jubilait Crevoisier. Qui ajoutait: «Je savais que Smajic tirait plutôt à droite. Mais avec des joueurs de cette trempe, il est difficile d'anticiper. J'ai donc attendu le dernier moment pour m'élançer.»

Question insidieuse: et si Gigon avait – une fois encore – brûlé la politesse à Smajic? «Il se pourrait que je sois parti sur ma gauche. Mais j'avais lu partout que Hodgson avait tranché dimanche...»

Le penalty mis à part, Crevoisier était conscient de l'importance du rôle qu'il avait tenu: «Ce genre de match est particulièrement excitant pour un gardien. Je préfère être mis une quinzaine de fois à contribution que de devoir être présent sur deux actions chaudes.»

Et le mot de la fin? Il est allé à Läubli. «Je ne veux pas un grand! Sinon, que nous restera-t-il en finale...?»

Cela, c'était avant le tirage au sort... R.T.



Le tournant du match: Romain Crevoisier repousse le penalty d'Admir Smajic. (Galley)



**Positions supérieures**

**Un/une chef de section**

Chef de la section «protection des espèces et des biotopes» de la Division protection de la nature. Diriger les activités du domaine de la protection des espèces et des biotopes. Promouvoir et faire réaliser les bases de décision scientifiques (inventaires, listes rouges, etc.) en étroite collaboration avec les milieux de la recherche en écologie appliquée. Bonnes connaissances en matière d'espèces et d'écologie indispensables. Expérience souhaitée dans le domaine des relations réciproques nature-agriculture. Aptitudes à assurer la coordination entre les autorités, les organisations et les institutions scientifiques. Diplôme universitaire. Bonnes connaissances de deux langues officielles; connaissances d'une troisième langue officielle souhaitée. Expérience en TED constituerait un avantage.

**Lieu de service:** Berne

**Adresse:** Office fédéral de l'environnement, des forêts et du paysage, Service du personnel, Hallwylstrasse 4, 3003 Berne

**Un/une économiste**

dont le champ d'activité comprend la recherche empirique dans le domaine de l'économie et la politique du marché du travail. Le/la titulaire sera appelé/e à effectuer des analyses approfondies de l'évolution à moyen terme de l'économie dans son ensemble, des branches d'activité et de l'économie régionale; à observer les développements de la politique scientifique et économique; à participer à la recherche du secteur public et à la recherche appliquée en matière de marché du travail; à élaborer des analyses et des rapports à l'intention des décideurs. Formation complète en économie politique et expérience dans la recherche empirique dans le domaine économique. Langues: l'allemand ou le français, bonne connaissance de l'autre langue et de l'anglais.

**Lieu de service:** Berne

**Adresse:** Office fédéral de l'industrie, des arts et métiers et du travail, Bundesgasse 8, 3003 Berne, ☎ 031/61 29 16, F. Erni

**Fonctionnaire scientifique**

Activité variée au sein de la section statistiques du marché du travail de la division économie et statistique. Le/la titulaire sera appelé(e) à collaborer au développement et à la modernisation technique du système informatisé du marché du travail, assumant en partie et de façon indépendante la fonction de chef de projet; à assurer la coordination du système informatique de la division; à analyser et interpréter les données relatives au marché du travail, à la démographie et à l'économie dans son ensemble. Le/la candidat(e) possédant les aptitudes requises pourra assumer la suppléance du chef de section. Etudes universitaires complètes en sciences économiques ou sociales. Bonne connaissance du TED et expérience en matière d'utilisation de l'informatique. Langues:

**EMPLOIS FÉDÉRAUX**

Extrait du bulletin des places vacantes de la Confédération. L'«Emploi» paraissant chaque semaine, est édité par l'Office fédéral du personnel. On peut s'y abonner auprès de l'imprimerie Stämpfli + Cie SA, case postale, 3001 Berne (n° de tél. 031/276342), en versant d'avance le montant de l'abonnement sur le compte de chèques postaux 30-169-8. Prix pour la Suisse: 32 fr. pour 6 mois et 40 fr. par an. Les offres de service manuscrites doivent être adressées à l'office qui a mis la place au concours et qui, au besoin, fournira de plus amples renseignements.

l'allemand ou le français, bonne connaissance de l'autre langue.

**Lieu de service:** Berne

**Adresse:** Office fédéral de l'industrie, des arts et métiers et du travail, Bundesgasse 8, 3003 Berne, ☎ 031/61 29 16, F. Erni

**Collaborateur/trice scientifique**

Collaborateur/trice du service Etude de l'impact sur l'environnement, dans le cadre de l'Etat-major de direction. Coopération avec organismes ou entreprises tant publics que privés en vue d'assurer la réalisation correcte d'études d'impact, sous forme d'information, de consultation et de suivi des dossiers. Coordination et rédaction des prises de position et des propositions de l'office en la matière. Traitement de dossiers relatifs à l'aménagement du territoire et aux programmes de développement. Diplôme d'ingénieur, d'aménagiste, de naturaliste ou équivalent. Expérience professionnelle, esprit d'initiative, sociabilité. Langues: l'allemand ou le français, avec très bonne maîtrise de l'autre langue; connaissances d'anglais.

**Lieu de service:** Berne

**Adresse:** Office fédéral de l'environnement, des forêts et du paysage, Service du personnel, Hallwylstrasse 4, 3003 Berne

**Un/une juriste pour les questions d'intégration européenne**

pour la section du droit international public de la Direction du droit international public (DFAE). Tâches principales: Examen systématique des implications de l'accord EEE sur les traités internationaux conclus par la Suisse; étude du développement juridique de la CEE et de l'EEE en rapport aux implications de droit international public; expertise des relations de droit international public entre la CEE et des pays tiers; prises de position au sujet des questions de répartition des compétences entre les Etats en relation avec les instruments de l'EEE de droit international public. Formation juridique achevée, connaissance de la législation de la CEE, intérêt pour le droit international public, bonnes connais-

sances de l'allemand et du français, de préférence avec connaissance de l'anglais. Sont offerts: travail indépendant au sein d'une petite équipe, bonne atmosphère de travail, activité dans un domaine juridique de grande actualité politique. Durée de l'engagement limité au 31.12.1992.

**Lieu de service:** Berne

**Adresse:** Département fédéral des affaires étrangères, Direction administrative et du service extérieur, Eigerstrasse 73, 3003 Berne, ☎ 031/61 33 27

**Fonctionnaire scientifique**

Collaborer avec les responsables cantonaux chargés de la préparation de la défense générale, notamment en leur procurant conseils, soutien, informations et en établissant une documentation. Traiter des questions de droit et d'organisation concernant la défense générale. Coopérer au sein d'organes de coordination, voire les diriger. Collaborer à des cours et exercices. Formation juridique complète ou formation équivalente. Capacité à penser d'une façon interdisciplinaire et sens de la collaboration au sein d'une petite équipe. Officier. Connaissances de la défense générale souhaitées. Langues: le français ou l'allemand, avec de bonnes connaissances de l'autre langue.

**Lieu de service:** Berne

**Adresse:** Office central de la défense, Wildhainweg 9, 3003 Berne, ☎ 031/67 40 25/67 40 33

**Storage manager TED**

pour le Centre de calcul de l'Office fédéral de l'informatique. Vous assumez la responsabilité du domaine de l'enregistrement des données. En tant que directeur de projet, vous concevez, réalisez et dirigez SMS sur un système 3090, en modes MVS-ESA et JES3. Nous vous offrons de multiples possibilités de développement au sein de la section Technique des systèmes. Vous possédez une formation commerciale ou technique supérieure et avez acquis de l'expérience dans une fonction informatique telle que programmeur de systèmes, directeur de projet, etc. L'aptitude à travailler de façon indépendante, l'esprit d'initiative et la capacité de synthèse

vous faciliteront l'accomplissement des tâches décrites.

**Lieu de service:** Berne

**Adresse:** Office fédéral de l'informatique, Division Centre de calcul de l'Administration fédérale, Holzikofenweg 8, 3003 Berne

**Un/une spécialiste de systèmes**

pour la section Technique des systèmes au Centre de calcul de l'Office fédéral de l'informatique. Vous travaillerez sur IBM 3090, en modes MVS-ESA et JES3. Vous assumerez comme tâche principale la responsabilité technique du logiciel utilisé dans le projet PERIBU (IMS, CICS, Interpers, etc.). Vous serez également affecté à des travaux complexes dans les domaines du logiciel d'exploitation et de réseaux. Il vous est offert un champ d'activité varié et intéressant. Vous possédez une formation commerciale ou technique et avez acquis de l'expérience comme programmeur ou programmeur de systèmes. Personne apte à travailler de façon indépendante, faisant preuve d'initiative et d'un esprit d'équipe.

**Lieu de service:** Berne

**Adresse:** Office fédéral de l'informatique, Division Centre de calcul de l'Administration fédérale, Holzikofenweg 8, 3003 Berne

**Un/une ingénieur ETS**

Diriger et planifier l'exploitation du service de l'aéologie et des observations météorologiques. En tant que suppléant/e du chef de la section Aéologie et télédétection et en étroite collaboration avec lui, développer des méthodes pour le contrôle et l'interprétation des mesures. Exécuter les radiosondages et des observations synoptiques. Participer aux développements et à l'exploitation des projets de télédétection. Etude et réalisation de prototypes. Ingénieur ETS options mécanique, microtechnique ou év. électronique ou formation équivalente avec de bonnes connaissances en informatique. Expérience dans la conduite du personnel.

**Lieu de service:** Payerne

**Adresse:** Institut suisse de météorologie, Station aérologique de Payerne, les invuaries, 1530 Payerne, ☎ 037/62 61 11, P. Viatte

**Professions administratives**

**Assistant/e bibliothécaire**

Assurer le fonctionnement de la bibliothèque de la station de recherches agronomiques. Exécuter les travaux d'une bibliothèque et d'un service de documentation. Conseiller et servir les utilisateurs et entretenir les rapports avec d'autres bibliothèques. Etablir et tenir à jour les catalogues. Assurer le service de prêt. Esprit d'initiative, capacité de travailler avec exactitude et d'une manière indépendante, sens de la collaboration. Certificat de fin d'apprentissage de commerce, bibliothécaire ou formation équivalente. Langues: l'allemand ou le français avec de bonnes connaissances de l'autre langue. Connaissances de l'anglais souhaitées. Dis-

position à acquérir une formation en informatique et à se perfectionner dans ce domaine.

Poste à temps partiel 50%

**Lieu de service:** Liebfeld-Berne

**Adresse:** Station de recherches en chimie agricole et sur l'hygiène de l'environnement, service du personnel, Schwarzenburgstrasse 151, 3097 Liebfeld-Berne

**Un/une secrétaire**

Le/la titulaire sera affecté/e à un secrétariat actif et intéressant de la division économie et statistique et sera appelé/e notamment à participer à la nouvelle conception des statistiques du marché du travail et des salaires; à dactylographier des rapports et de la correspondance dans les langues officielles au moyen d'un ordinateur personnel; à préparer des réunions et des conférences; à rédiger des procès-verbaux; à assumer des tâches d'organisation; à coopérer à la création d'une documentation interne et à élaborer des manuels destinés aux utilisateurs. Formation commerciale ou équivalente. Expérience professionnelle. Langues: l'allemand, excellentes connaissances du français. La durée de l'engagement est limitée à 3 ou 4 ans.

Poste à temps partiel 50%

**Lieu de service:** Berne

**Adresse:** Office fédéral de l'industrie, des arts et métiers et du travail, Bundesgasse 8, 3003 Berne, ☎ 031/61 29 16, F. Erni

**Un/une secrétaire**

de la division déchets et sécurité des installations. Diriger de manière indépendante le secrétariat de la division et exécuter les travaux administratifs et d'organisation y relatifs. Dactylographier de la correspondance et des rapports d'après manuscrit, sous dictée ou d'après des indications sommaires. Certificat de fin d'apprentissage d'employé/e de commerce ou formation équivalente.

**Lieu de service:** Berne

**Adresse:** Office fédéral de l'environnement, des forêts et du paysage, Service du personnel, Hallwylstrasse 4, 3003 Berne

**Un/une secrétaire**

à la Division Médecine, Bureau central pour le sida. Suppléant/e de la chef du secrétariat. Dactylographier de la correspondance et des rapports en allemand et en français, d'après manuscrit, indications sommaires ou sous dictée. Gérer les archives. Tenir à jour les listes des affaires en suspens et des délais. Tenir les procès-verbaux de séances internes. Travaux généraux de secrétariat. Formation commerciale ou équivalente, si possible avec expérience professionnelle. Langues: l'allemand ou le français, avec de très bonnes connaissances de l'autre langue. Connaissances d'anglais ou d'italien désirées, mais non indispensables.

**Lieu de service:** Berne-Liebfeld

**Adresse:** Office fédéral de la santé publique, service du personnel et de l'organisation, case postale, 3001 Berne, ☎ 031/61 95 27, B. Bieri

**offres d'emploi**

Gérance d'immeubles de la place cherche

**EMPLOYÉE DE COMMERCE EXPÉRIMENTÉE**

Travail indépendant. Ecrire sous chiffres 28-950697 à Publicitas, case postale 2054, 2302 La Chaux-de-Fonds



**CPLN**  
CENTRE DE FORMATION PROFESSIONNELLE DU LITTORAL NEUCHÂTELOIS ÉCOLE TECHNIQUE

Mise au concours

Pour la rentrée scolaire 1991-1992, l'École technique met au concours un poste de

**maître de pratique dans un atelier d'électronique**

Profil souhaité: ingénieur ETS ou technicien ET en électronique ou titre équivalent ayant de l'expérience

- en pratique d'atelier  
- en fabrication électronique.

Obligations et traitement: légaux. Entrée en fonction: 19 août 1991 ou à convenir.

Les postes mis au concours dans la fonction publique sont ouverts aux femmes et aux hommes. La spécification de fonction et des renseignements complémentaires peuvent être obtenus auprès de M. P. Gremaud, directeur de l'École technique, Maladière 84, case postale 44, 2007 Neuchâtel, ☎ 038/21 41 21.

Formalités à remplir avant le 24 avril 1991.

1. Adresser une lettre de candidature avec curriculum vitae et pièces justificatives à la Direction générale du Centre de formation professionnelle du Littoral Neuchâtelois, Maladière 84, case postale 44, 2007 Neuchâtel.
2. Informer simultanément de l'avis de candidature le Service de la formation technique et professionnelle, rue des Beaux-Arts 21, 2000 Neuchâtel.

450-584

**autos-motos-vélos**



**LA NOUVELLE SEAT IBIZA. ...FANTASTIQUE**

SEAT est fière de présenter le tout dernier chapitre d'une exceptionnelle histoire à succès - la SEAT IBIZA «New Style». Son design dévoile déjà son nouveau style. Tout l'intérieur de la SEAT IBIZA correspond aux rêves des plus exigeants. Fiabilité de la technique, puissance (70 ou 90 ch pour 1,2 ou 1,5 litre de cylindrée) et plaisir de conduire, voilà ce que garantit le moteur «System Porsche» à injection Bosch LU Jetronic. Vous pouvez vivre vous-mêmes la fascination qu'exercent la SEAT IBIZA «New Style» et son tempérament sportif. Rendez-vous chez votre agent SEAT pour un essai sans engagement. Il vous fera parallèlement une offre de leasing superavantageuse.

Prestations spéciales du fabricant et de la SPANCAR, Buchs, en faveur de leurs clients: ● 6 ans de garantie contre la perforation de la carrosserie par la corrosion ● 36 mois d'assurance mobilité ● 1 an de garantie sans limitation kilométrage.

**SEAT**  
Groupe Volkswagen

Je veux absolument en savoir plus sur la nouvelle SEAT IBIZA «New Style»!

Nom: \_\_\_\_\_

Adresse: \_\_\_\_\_

NPA/Localité: \_\_\_\_\_

SPANCAR Automobile SA, case postale, 8107 Buchs, 01-844 45 55

La Chaux-de-Fonds: Garage de l'Ouest, 039/26 50 85 • Jean-Claude Bering, 039/28 28 35 • Courtelary: Garage des Martinets, 039/44 12 22 • Les Brenets: Garage des Brenets, 039/32 16 16 • Montfaucon: Garage du Centre, 039/55 11 88

14020/4\*4/



Bâle: du 18 au 25 avril.  
Inutile d'en dire davantage  
à un horloger  
ou à un bijoutier.



## Vins neuchâtelois: un millésime 1990 exceptionnel

● Lire en page 28

# Abattoirs au féminin!

## La ville de La Chaux-de-Fonds nomme une administratrice

Une femme a pris les commandes des Abattoirs de la ville de La Chaux-de-Fonds! Depuis mi-mars, Mlle Elisabeth Moriggi dirige une petite équipe de 5 personnes et collabore avec le vétérinaire attaché au service. Forte d'une bonne expérience professionnelle et proche du milieu agricole, elle a tous les atouts pour faire une excellente administratrice.

Les places mises au concours dans l'administration communale sont ouvertes indifféremment aux femmes et aux hommes... Mlle Elisabeth Moriggi a donc pris au mot l'annonce et postulé pour ce poste «d'administrateur des Abattoirs».

Choisie parmi une dizaine de candidats, elle est ainsi devenue administratrice le 18 mars de cette année.

### UN MÉTIER DE FEMME?

«Avec ma formation, je pense vraiment pouvoir apporter quelque chose de nouveau», explique Mlle Moriggi. Au bénéfice d'une maturité commerciale et ayant assumé des responsabilités dans l'industrie, elle souhaite gérer les abattoirs un peu à la manière d'une entreprise privée.

Mais ce travail convient-il réellement à une femme? «Je ne suis pas en salopette et je tiens un stylo, souligne-t-elle, rien ne s'oppose en fait à ce qu'une dame occupe un tel poste, même si cette activité est davantage réservée aux hommes».

Cette enfant de La Chaux-de-Fonds savait d'ailleurs exactement où elle mettait les pieds... Elle possède, en effet, quelques chevaux et ses parents étaient agriculteurs. «Je connais la plupart des paysans qui viennent aux abattoirs et également beaucoup de bouchers», précise-t-elle.

Mlle Moriggi estime enfin qu'il faut arrêter d'avoir une mauvaise image de l'abattoir et de ceux qui y travaillent. «C'est une activité comme une autre», conclut-elle.

«En priorité, la nouvelle administratrice aura à revaloriser les Abattoirs et à augmenter le volume d'abattage», explique le conseiller communal, M. Georges Jeanbourquin. En règle générale, la situation des abattoirs n'est pas folichonne: déficits à La Chaux-de-Fonds et à Môtiers ou équilibre des comptes à Serrières et aux Ponts-de-Martel.

«Nos pertes (63.000 francs en 90) proviennent de l'importance du complexe, de son entretien et de la chute constante de l'abattage». M. Jeanbourquin ajoute que plus de 10.000 bêtes ont été tuées dans ces abattoirs frontalières en 1984 et seulement 6500 l'an passé.

### QUEL AVENIR?

La commune cherche donc des solutions et en trouve... Dans le but d'inverser la réduction du volume d'abattage, la ville a ainsi réaffecté en août dernier des locaux pour un grossiste en viande. Une mesure qui a déjà porté ses fruits, le nombre d'abattage étant à nouveau à la hausse.

L'avenir des abattoirs publics n'appartient pourtant pas encore aux communes. Véritable épée de Damoclès, le projet de la nouvelle loi sur les denrées alimentaires pourrait bien venir tout bouleverser, car il prévoit notamment la suppression de la taxe d'importation sur les viandes... En cas d'acceptation de cet article, beaucoup d'abattoirs n'auraient alors plus qu'à fermer leurs portes. ALP

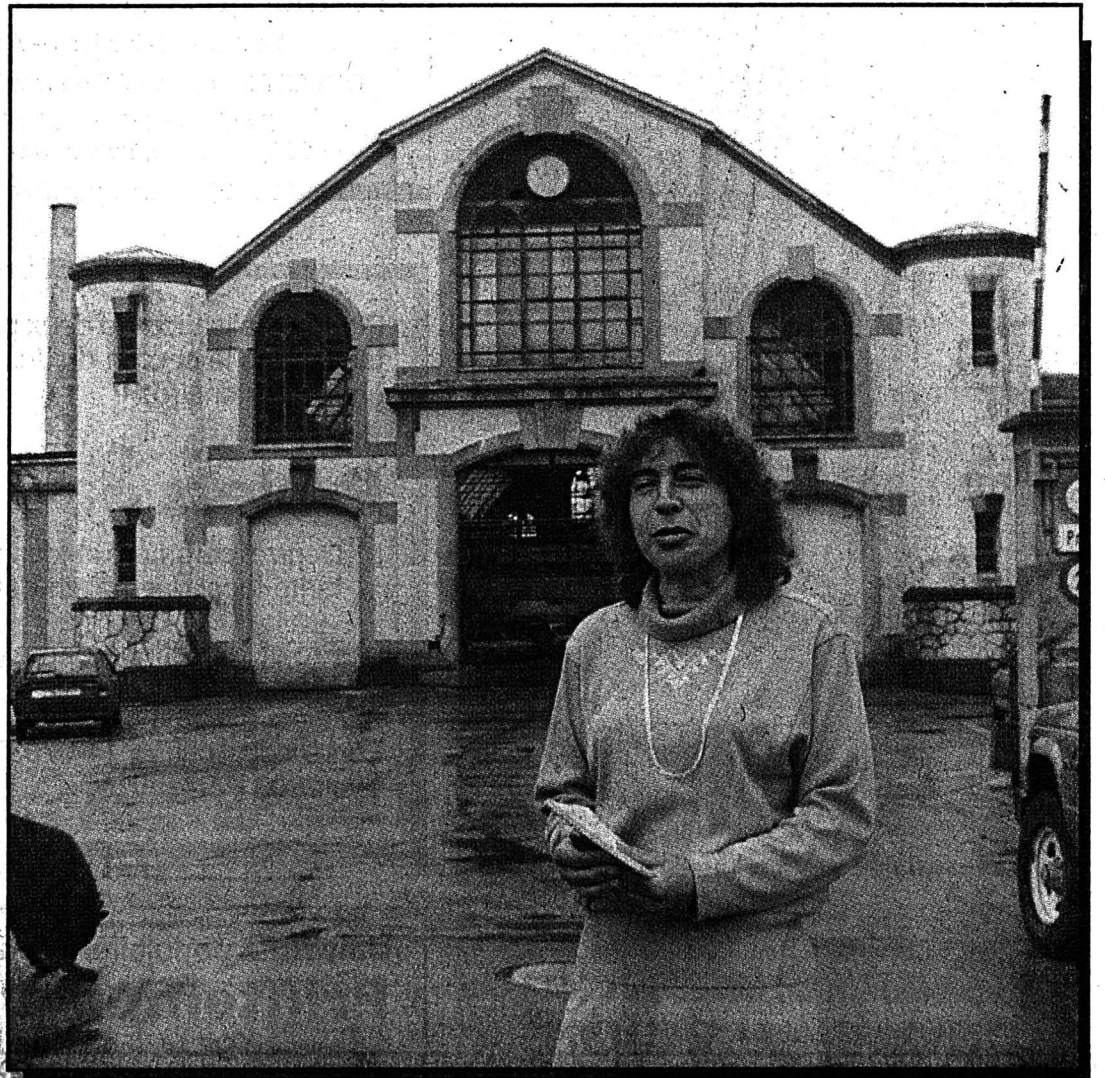

Pour Mlle Elisabeth Moriggi, la fonction d'administratrice des Abattoirs est une activité comme une autre... (Gerber)

Abattoirs reconnus pour toutes les catégories d'abattages	Abattage total		Différence
	1989	1990	
Serrières	12.151	10.655	-1.496
La Chaux-de-Fonds	5.659	6.569	+ 910
Les Ponts-de-Martel	6.133	6.032	- 101
Môtiers	2.468	2.596	+ 128

## L'Europe à portée d'ailes L'Aéroport des Eplatures va tester le marché

Depuis la mise en service de la capacité d'approche aux instruments aux Eplatures, les activités de l'aéroport régional chaux-de-fonnier se sont littéralement envolées dans le domaine des vols d'affaires et commerciaux pour atteindre 60% du volume des 17.000 mouvements enregistrés l'an dernier. Fort de ce résultat, la direction de l'aéroport a franchi un nouveau pas en proposant des liaisons interville: les «micro-charters».

Nous avons déjà présenté cette initiative dans ces colonnes en novembre dernier, le projet est désormais finalisé et un premier horaire a été mis sur pied à l'issue d'une large consultation lan-

cée dans les milieux intéressés par un tel programme.

Ces vols à la demande sont avant tout destinés aux industriels et décideurs de la région pour lesquels le temps a une véritable valeur.

Outre l'organisation d'un service de vol quotidien à destination des trois grandes foires industrielles européennes intéressantes notre région: celles de Hanovre (10-17 avril), de Bâle (18-24 avril) et l'EMO de Paris (4-12 juin), des vols mensuels ou bimensuels seront proposés, dès la fin de ce mois, en direction de sept villes européennes: Paris (Le Bourget), Stuttgart, Munich, Milan, Nice, Lyon et Toulouse.

Des destinations et des ho-

raires «tests» précise-t-on aux Eplatures, aucun vol n'étant réalisé avec moins de trois passagers alors que les prix sont équivalents à ceux des vols de lignes mais avec plusieurs avantages indéniables. Il n'est pas nécessaire de se déplacer à Zurich ou Genève, d'attendre dans les files d'enregistrement ou de passage de la douane; le vol d'affaires contournant ces écueils.

Une restriction cependant, aucun vol n'aura lieu à moins de trois passagers. Les avions mis à disposition seront des bimoteurs de cinq à huit places, le recours à des avions plus grands reste possible tout comme l'augmentation des fréquences si la demande est soutenue. M.S.



Par sa flexibilité d'emploi, l'avion d'affaires est un vecteur idéal pour se déplacer en Europe. (Impar-Gerber)

### REGARD

## Voie avec issue?

L'activité du Buffet de la Gare du Locle est à l'image de l'actualité de la ville: en sommeil. Toutefois si l'état de la seconde ne devrait être que provisoire, il est hautement probable que la situation de repos du premier sera nettement plus durable, voire définitive. Ce d'autant plus que cet établissement est léthargique depuis cinq ans déjà.

A cet effet, les membres de la délégation locloise qui se sont rendus à la direction du 1er arrondissement des CFF de Lausanne pour remettre la pétition demandant sa réouverture (voir «L'Impartial» d'hier) se sont rendus compte que la régie a bien du mal à faire avancer ce dossier.

Si en fait Lausanne a bel et bien transmis un projet de rénovation du Buffet, a priori

mal ficelé - d'abord parce que trop coûteux puisqu'il se monte à un million - à la direction générale de Berne on ne peut s'empêcher de penser que les CFF fonctionnent, comme les PTT, à deux vitesses. Mais pour les premiers, il s'agit de la politique des investissements. Prioritairement ceux-ci touchent d'abord les grands centres urbains, surtout lorsqu'ils sont situés en plaine.

Les zones périphériques, de «bout de ligne», telles que Le Locle ne font l'objet d'une attention que très secondaire.

A ce propos, il est permis de se demander si le rôle d'une entreprise semi-publique comme les CFF ne serait précisément pas de veiller à ne pas marginaliser davantage les régions qui le sont déjà géographiquement. Et par là même de soutenir leur lutte pour leur survie économique. Et c'est bien là que le bât blesse. La direction générale de Berne donne nettement l'impression de traîner

les pieds à l'égard de la réouverture du Buffet, car elle a de toute évidence emballé dans le même paquet sa future décision relative au maintien ou non de la ligne Le Locle - La Chaux-de-Fonds. Et il est très probable que de la seconde dépendra la première.

A voir d'ailleurs la différence de qualité du matériel roulant emprunté par la délégation locloise entre Lausanne et Neuchâtel, puis du bord du lac pour regagner les Montagnes neuchâtelaises, il est aisé de s'apercevoir que les CFF font hoqueter leurs vieilles voitures sur les lignes secondaires. Histoire de les user, et leurs passagers avec, jusqu'au bout, avant de les mettre au rebut.

Et c'est peut-être aussi à la casse que finira le Buffet du Locle, la ligne CFF reliant la ville voisine, avec le risque, par voie de conséquence, de l'abandon de celle des Brenets.

Jean-Claude PERRIN

### BULLETIN POLLINIQUE

pollens	montagnes		littoral	
	pollinisation	tendance	pollinisation	tendance
Aulne	-	→	Très faible	→
Bouleau	Faible	→	Faible	→
Charme	Faible	→	Faible	→
Frêne	Forte	→	Forte	→

Au fil des jours, la pollinisation du bouleau devrait se faire de plus en plus remarquer. Les personnes qui y sont sensibles jugeront par elles-mêmes...

Données communiquées grâce à la collaboration du Département de l'Intérieur et de l'Université de Neuchâtel.



PLACE DU GAZ

TOUS LES JOURS

jusqu'au 14 avril

★ LUNAPARK

AUJOURD'HUI, tous les manèges

Fr. 1.-



28-12530

divers

À SOMMEIL D'HIVER RÉVEIL DE PRINTEMPS

CONCOURS

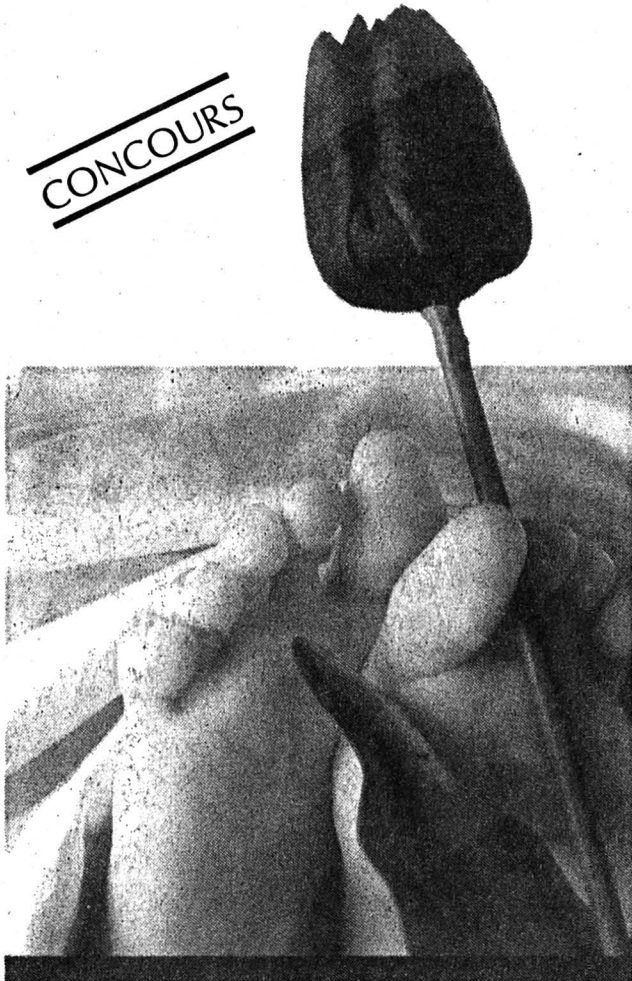

DUVETS - ÉDREDONS OREILLERS

Vente - Nettoyage

ducommun sa TAPIS-RIDEAUX

Boulevard des Eplatures 21 - 2300 La Chaux-de-Fonds

28-12058

Salon de coiffure de l'Abeille

Numa-Droz 105 - 039/23 38 12



Mme Gigandet, à votre service depuis déjà 24 ans, a le plaisir de vous présenter sa collaboratrice:

Christine Baltazar

Nous nous réjouissons de votre prochaine visite.

28-464877

spectacles-loisirs

Théâtre de la Chaux-de-Fonds

Mercredi 17 avril 1991 à 20 heures LES GALAS KARSENTY HERBERT présentent:

MONSIEUR AMÉDÉE

de Alain Reynaud-Fourton

Mise en scène de l'auteur

avec

MICHEL GALABRU,

ANNIE JOUZIER

Location: Tabatière du Théâtre, 039/239 444, dès mercredi 10 avril pour les Amis du Théâtre et dès jeudi 11 avril pour le public.

28-12085

Steudler Antiquités

au service de

l'esthétique et de l'authentique

Ventes - Evaluations - Achats

OUVERT les après-midi du mardi au samedi

Boulevard des Endroits 2

039/26 52 49, La Chaux-de-Fonds

28-12322

Pour la réalisation de deux projets importants dans le canton du Jura, nous cherchons partenaires

Projets

a) Centre commercial dans une importante localité en plein développement

b) Projet touristique dans les Franches-Montagnes

Ecrire sous chiffre 14-970366 à Publicitas, 2900 Porrentruy.

4x4

Université populaire, Tramelan

Printemps culturel

à 20 heures au CIP, Lovières 13 (chaque soir)

Vendredi 12 avril Des vallées alpines sans installations touristiques? Prof. Jean-Louis Richard

Mercredi 17 avril Politique des marchés/Concurrence en Suisse Prof. Joseph Deiss

Mercredi 24 avril Un demi-siècle de progrès médicaux ininterrompus et leurs conséquences Prof. Dr Pierre Rentschick

Vendredi 10 mai Un siècle de botanique Prof. Claude Favarger

Mercredi 29 mai Dépression, le mal d'aujourd'hui Dr Sandina Cananau

Prix d'entrée: Fr. 5.-

91-1020

ARTISANAT

- DESSIN-PEINTURE
PLAISIR DE DESSINER
PEINTURE SUR PORCELAINE
POTERIE
PEINTURE SUR SOIE
PHOTOGRAPHIE
PATCHWORK
COUTURE
CANNAGE
RESTAURATION DE MEUBLES
ENCADREMENTS

Renseignements et inscriptions:

039/ 23 69 44

RUE JAQUET-DROZ 12

2300 LA CHAUX-DE-FONDS

école-club migros

NOUVEAU: TAPEZ \*4003#



28-92



Votre résidence de standing

- \* Vue imprenable sur la mer
\* Toutes commodités
\* Golf, tennis, équitation, etc.
\* Structure d'accueil
\* Facilités de paiement

«Notre garantie ... C'est votre satisfaction»

«Venez nous rencontrer à: EXPO PRINTEMPS du 11 au 14 avril Aux patinoires du Littoral à NEUCHÂTEL»

RSG - Av. Alfred-Cortot 7c - CH-1260 NYON

Tél. 41/22/62 32 90 - Fax 41/22/62 32 93

22-3657/4x4

CONTEMPORAINES 51

Invitation en vue de fonder une amicale Au Restaurant du Grand-Pont. vendredi 12 avril à 20 heures

28-127474



Travail soigné, bas prix

039/232 540

28-127431

A louer

camion pour déménagements

Long. interne caisse: 4100 mm

Larg. interne caisse: 2100 mm

Haut. interne caisse: 2200 mm

039/41 11 32

28-464865

Géant!

TABLETOP YST-99 CD

Minirécepteur à lecteur-CD intégré - la haute technologie HI-FI dans l'espace le plus restreint. Vous pouvez désormais bénéficier d'une exceptionnelle qualité de son HiFi où vous le souhaitez - ce à quoi vous deviez renoncer jusqu'ici pour des raisons de place ou de budget: au bureau, dans votre chambre à coucher, dans votre atelier, etc.

Prix Fr. 890.-

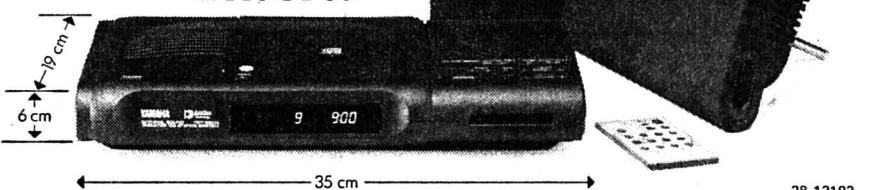

28-12192

Cette semaine démonstration pour tous Vous pourrez ensuite parler de cette merveille à vos amis!

brugger

La Chaux-de-Fonds L-Robert 23-25 (039) 23 12 12

TV VIDEO PHOTO - HI-FI DISQUES



VILLE DE LA CHAUX-DE-FONDS TRAVAUX PUBLICS

Invitation

à une soirée publique d'information mercredi 10 avril 1991, à 20 heures à la Halle aux Enchères Rue Jaquet-Droz 23 2300 La Chaux-de-Fonds

Première partie

\* 700 maisons colorées:

Qu'en pensez-vous, qu'en pensons-nous?

\* Ville-musée ou ville vivante

Exemples d'interventions contemporaines sur d'anciennes maisons.

Deuxième partie

Présentation du nouveau montage audio-visuel «La Chaux-de-Fonds, une ville à découvrir»

M. A. Bringolf, directeur et les responsables du Service d'urbanisme répondront à vos questions.

Direction des Travaux publics

28-12406



## Des chopos au goût amer

### Vente finale à la Petite Poste

Alignés comme des soldats, les chopos, canettes et flûtes de la Petite Poste ont signé le dernier instant des funérailles. Ces deux derniers jours, les propriétaires vendaient le petit et grand matériel de la brasserie. «Cul sec» pour les souvenirs!

Tristounette déjà dans l'idée, la disparition d'un bistrot alourdit sa nostalgie quand tout s'éparpille. Une fiduciaire spécialisée procédait hier et avant-hier à la vente du mobilier-matériel et de l'agencement de ce qui fut la Petite Poste, alias Riedus et autres «petites chaises».

L'ultime étape sera marquée par la démolition de l'immeuble, non encore fixée et dépendant d'une part du relogement des locataires-tenanciers. Ceux-ci quitteront ce bateau désert à la fin du mois.

#### QUELQUES NOSTALGIQUES

Dans les amateurs des objets en vente, il y eut quelques nostalgiques, certains s'étant déjà auparavant réservé des pièces marquantes, comme les grosses cloches et autres décorations. Surtout, ce sont les intéressés de la branche, restauration et hôtellerie, qui sont devenus acheteurs.

«C'est étonnant ce qui a pu se vendre», commente l'ancien tenancier, en dévissant le dispositif retenant la porte convoité par une cliente.

Le délégué de la maison Sibbra, propriétaire de l'immeuble, s'est dit satisfait. Partenaire du complexe Espacit en construction, cette société pourrait bien s'intéresser au restaurant prévu. Mais pour la Petite Poste, la page est désormais bel et bien tournée. (ib)

#### Impar...donnable

Contrairement à ce qui a été annoncé hier dans notre rubrique «Ouvert sur...», Yves Velan ne dédicacera pas son ouvrage «Soft Goulag» lors de la séance de présentation du nouveau livre de Claude Darbellay, «La Cité», le 23 avril prochain, à la Librairie de La Plume.

#### avis urgents

Nous engageons:  
**FERBLANTIER**  
OK PERSONNEL SERVICE  
☎ 039/23 04 04  
91-584

Nous engageons:  
**DESSINATEUR EN INSTALLATIONS SANITAIRES**  
OK PERSONNEL SERVICE  
☎ 039/23 04 04  
91-584

#### PUBLICITÉ

En cas de brûlures d'estomac, d'indigestion...



**Rennie**  
soulage vite

En pharmacies et drogueries

# Glasnost sur le compost

## Séance publique sur la future expérience de la ville

«Opération compost»! Une vague verte va déferler sur le quartier est de la ville (voir L'Impartial du 6 avril). Et hier soir, la commune a invité les habitants du quartier de la Croix-Fédérale au collège de Bellevue. Là, les responsables des Travaux publics ont donné une information relative au système de ramassage des déchets végétaux dans ce secteur-test ainsi qu'à la mise en service de l'installation pilote des Bulles.

Devant une salle presque comble, le conseiller communal, M. Alain Bringolf, commence par rappeler les choix de la ville en matière de politique des déchets. «On doit aider le citoyen à trier à la source», précise-t-il.

Avec satisfaction, M. Bringolf fait un rapide bilan chiffré de la récolte 90 de rebu: 1184 tonnes de verre, 15.000 litres d'huile usée, 1800 kg d'aluminium, 5360 kg de piles, 236 tonnes de papier, 11 tonnes de boîtes en fer blanc...

#### COMPOST DE BONNE QUALITÉ

Le conseiller communal évoque également la nouvelle conception de Cridor, soit l'institution future d'une taxe au poids et non plus au prorata du nombre d'habitants. «A 170 fr la tonne brûlée, explique-t-il, tout ce qu'on évitera de mettre à Cridor représentera une économie».

Le compostage fait donc partie de cette démarche. «La ville a choisi une solution un peu artisanale», souligne M. Bringolf, mais le principal est de faire un compost de bonne qualité. Il espère enfin que les habitants du

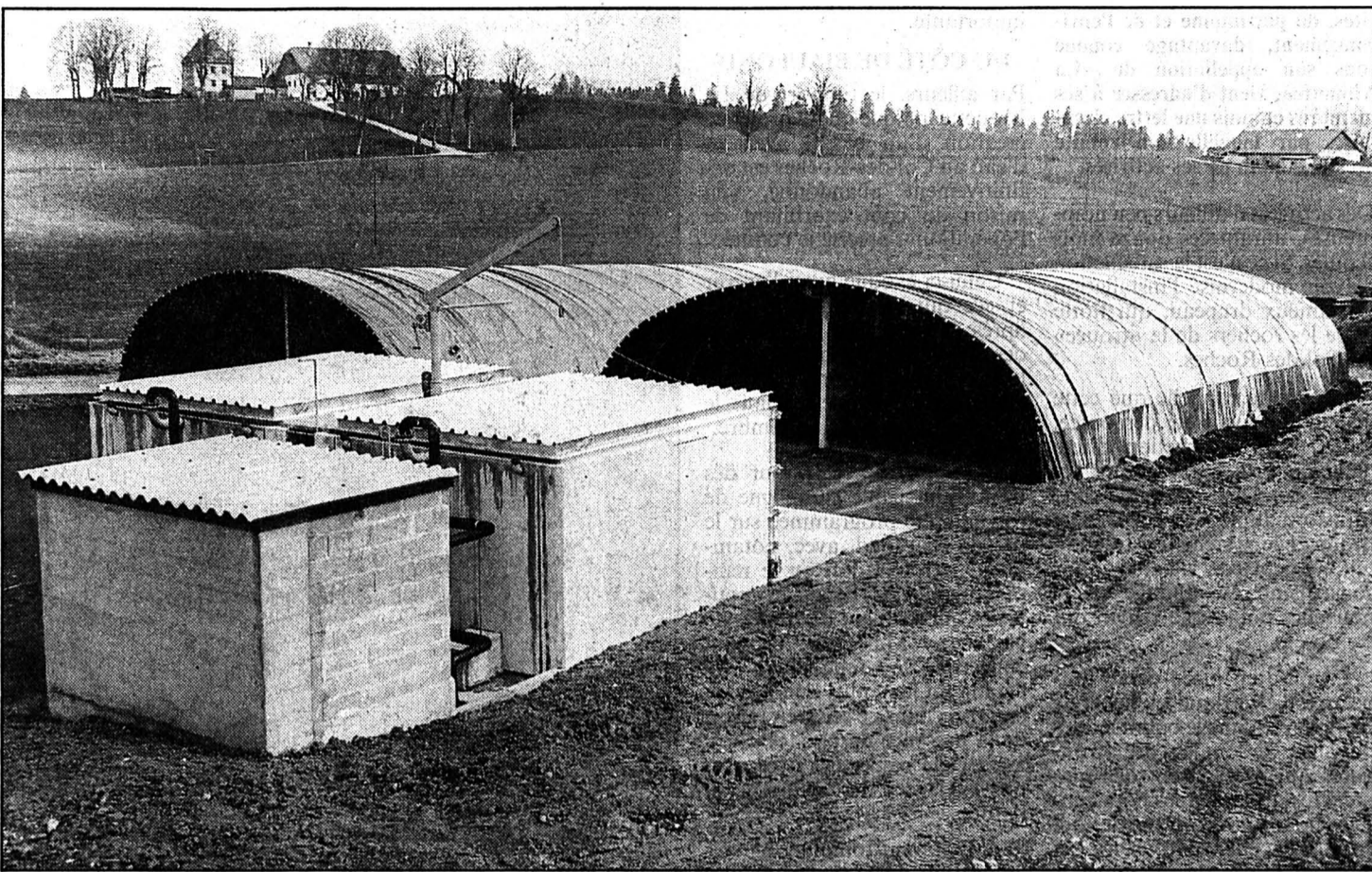

L'installation pilote des Bulles prête à l'emploi.

(Impar-Gerber)

quartier-test de la Croix-Fédérale répondront positivement à cette démarche.

Le concepteur de l'installation pilote des Bulles, M. Armand Cotton, s'attache, lui, plutôt aux aspects techniques de son système et à l'élaboration scientifique d'un produit destiné

à la fois à nourrir le sol et les plantes. Plus terre à terre, son épouse et collaboratrice donne ensuite le mode d'emploi, non pas du tri à la source, mais du non-mélange.

M. Jean-François Pierrehumbert, ingénieur communal, donne encore quelques détails

supplémentaires. «Les conteneurs seront destinés aux déchets de cuisine à l'exception toutefois des restes de repas... quant aux résidus de jardin, ils seront récoltés à part, soit dans des récipients ouverts, soit dans des sacs munis d'un autocollant spécial», détaille-t-il.

Plus de 3000 Chaux-de-Fon-

niers seront touchés par cette expérience, mais y participeront-ils activement? Un élément de réponse se trouve peut-être dans le quartier d'une commune genevoise, où les habitants, dans leur majorité (68 %), ont joué le jeu dans une situation similaire...

(alp)

## Sur la marche du succès

### Musique en prémices de match

En se rendant au stade depuis la place du Marché, la clique des Hauts-Risques de la Sagne a marqué le pas en musique. En tête, les enfants agitaient vaillamment les drapeaux de l'espoir et de petits groupes de personnes ont rallié le cortège pour aller applaudir le FCC contre Xamax. Ainsi commença cette soirée du succès.

(ib - photo Impar-Gerber)



## Spectaculaire accident

### Voiture sur le toit: un blessé

Un accident spectaculaire a eu lieu, hier à 17 h 05, entre deux automobilistes.

M. A. D. P., de Saint-Imier, montait la rue de la Fusion, au

volant de sa voiture. A l'intersection avec la rue du Nord, il est entré en collision avec le véhicule conduit par M. R. C., du Locle, qui circulait rue du Nord

en direction est. Sous l'effet du choc, ce dernier s'est complètement retourné sur le toit. Blessé, M. R. C. a été transporté à l'hôpital de la ville par ambulance.

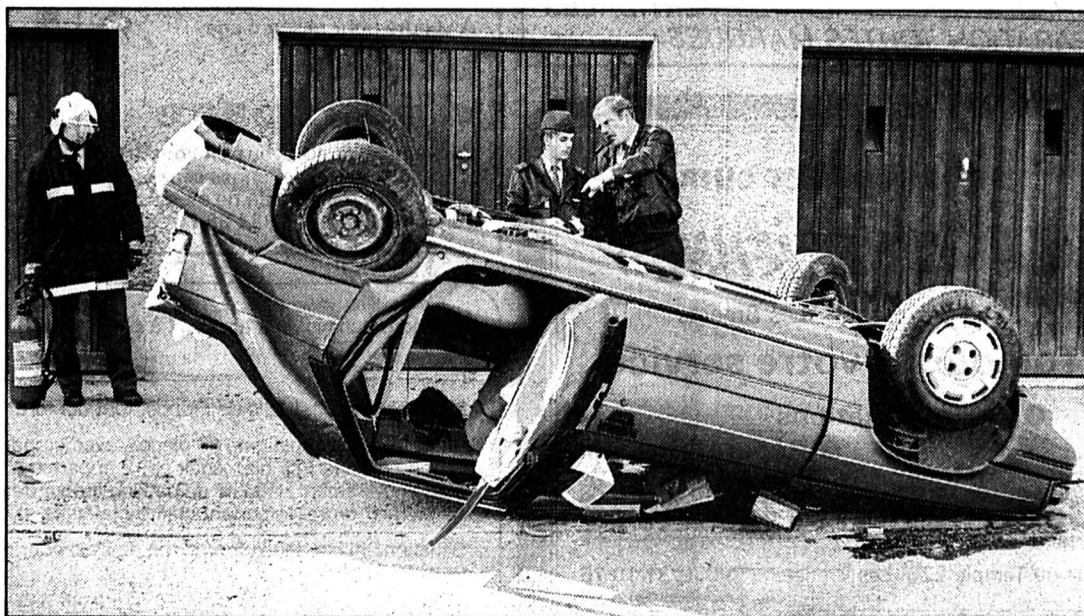

(Impar-Gerber)

## Couteau honni

### Audience au Tribunal de police

Canton à l'âme pacifique, Neuchâtel interdit sur son territoire la vente de couteaux à lame automatique quand celle-ci dépasse 3 cm et, subsidiairement, proscrit toute vente de ce type d'arme à des mineurs. Un forain l'a appris à ses dépens et comparait hier devant le Tribunal de police.

Prévenu d'infraction à l'arrêté concernant les armes et les munitions, W. N. était accusé d'avoir vendu un couteau prohibé lors de la foire des Six-Pompes, en septembre dernier. Sur dénonciation, cet objet considéré comme une arme ayant vraisemblablement été utilisé, il était renvoyé pour un premier chef d'accusation, soit la vente à une jeune fille mineure d'un couteau à lame automatique, style cran d'arrêt.

Président suppléant, M. François Ott étendait cette pré-

mière prévention à un autre article de loi interdisant toute vente de ce type de couteau dès que la lame dépasse 3 cm. Le canton de Neuchâtel est en effet signataire d'un concordat intercantonal stipulant cette disposition restrictive, alors que des cantons voisins comme le Jura ou le Jura bernois en acceptent le commerce. Venant justement du Jura bernois, W. N. ignorait cette disposition et ne contesta pas sa faute. Il a dit regretter cette infraction et prendre bonne note à l'avenir de cette interdiction. Devant cette belle franchise, le ministère public maintient sa première réquisition et condamne le prévenu à une modeste amende de 100 francs. Outre cette somme, W. N. devra encore s'acquitter des frais de justice pour 50 francs. Pour ce couteau honni, voilà une dette réglée au fédéralisme!

(ib)

## Le Big Band de Neuchâtel au P'tit Paris

Voici la grande dernière des formations de jazz du canton de Neuchâtel. Elle comprend une vingtaine de musiciens, trompettes, saxes, trombones, et section rythmique, ainsi qu'un invité spécial, le trompettiste Roland Hug. C'est jeudi 11 avril au P'tit Paris.

Le Big Band de Neuchâtel, vous connaissez? Non? Pourtant les grandes formations ne courent pas les rues dans nos régions sapineuses. Or donc, différents

musiciens amateurs et professionnels décidèrent très récemment de se regrouper. On trouve des gens du Conservatoire de La Chaux-de-Fonds, quelques transfuges de différentes petites formations de jazz du canton, un bassiste professionnel. Le répertoire oscille entre Thad Jones & Mel Lewis en passant par Herbolzheimer... Ils seront jeudi 11 avril dans la cave du P'tit Paris, pour une répétition publique. (cse)

#### SERVICES

**LA CHAUX-DE-FONDS**  
Place du Gaz: 14 h, Lunapark.  
Bibliothèque des Jeunes: (Prés.-Wilson 32 et Ronde 9), lu-ve 13 h 30-18 h, sa 10-12 h, 13 h 30-16 h.  
Pharmacie d'office: Henry, L.-Robert 68, jusqu'à 19 h 30. Ensuite, Police locale, ☎ 23.10.17, renseignera. Urgences médicale et dentaire: ☎ 23.10.17 renseignera.  
Hôpital: ☎ 27.21.11.

#### CELA VA SE PASSER

#### Une ville à découvrir

Les Travaux publics proposent une soirée d'information pour présenter, en images, le développement coloré de la ville et un nouveau montage audio-visuel réalisé par le Service d'urbanisme. Invitation est faite au public ce soir à 20 h, à la Halle aux enchères, Jaquet-Droz 23, (ib)



# Du Col-des-Roches à Biaufond

## Les activités passées et futures de «La Mouette»

L'Union pour la protection des sites, du patrimoine et de l'environnement, davantage connue sous son appellation de «La Mouette», vient d'adresser à ses membres et amis une lettre circulaire, par laquelle son comité dresse le bilan de ses activités.

Des activités d'ailleurs peu nombreuses, durant ces douze mois écoulés. Si ce n'est la satisfaction d'avoir modernisé l'installation du fameux drapeau, qui flotte entre les rochers de la «trouée» du Col-des-Roches.

Le comité rappelle que cette installation avait été démontée, lors de la construction d'une dalle de protection contre les chutes de pierres. Lors de cette transformation, le moteur électrique et le système de traction ont été déplacés, le câble a, par conséquent, été allongé et de nouvelles poulies de renvoi ont été posées.

La mise en place de ce drapeau est électrique et l'énergie est prélevée dans le bâtiment des douanes. Ce sont les garde-frontières qui se chargent des manœuvres quotidiennes pour rentrer et sortir ce drapeau, qui «doit être changé tous les six mois en raison des intempéries et de la pollution», rappelle le comité. D'où une charge finan-

cière régulière et relativement importante.

### DU CÔTÉ DE BIAUFOND

Par ailleurs, le rapport de La Mouette indique que le projet de création d'un bassin avec jet d'eau au Col-des-Roches est définitivement abandonné, «en raison du coût exorbitant de l'opération», précise le comité.

Celui-ci évoque aussi l'avenir et «ce qui est à faire». Ainsi, après entente avec la direction des Travaux publics, une collecte de vieux papiers sera organisée par La Mouette, dans le courant du mois de septembre.

En outre, dès le retour des beaux jours, une campagne de travail a été programmée sur le site de Biaufond, avec, notamment, la réparation ou le remplacement des bancs et poulies qui donnent des signes de vieillesse. Mais en ce qui concerne le faucardage de l'étang du lieu, plus rien ne sera entrepris dans ce sens, en raison de la présence de plantes rares. La société respectera à ce propos l'avis des défenseurs de la nature.

A Biaufond toujours, en collaboration avec le Club des Plongeurs du Locle, une opération de nettoyage dans les eaux,

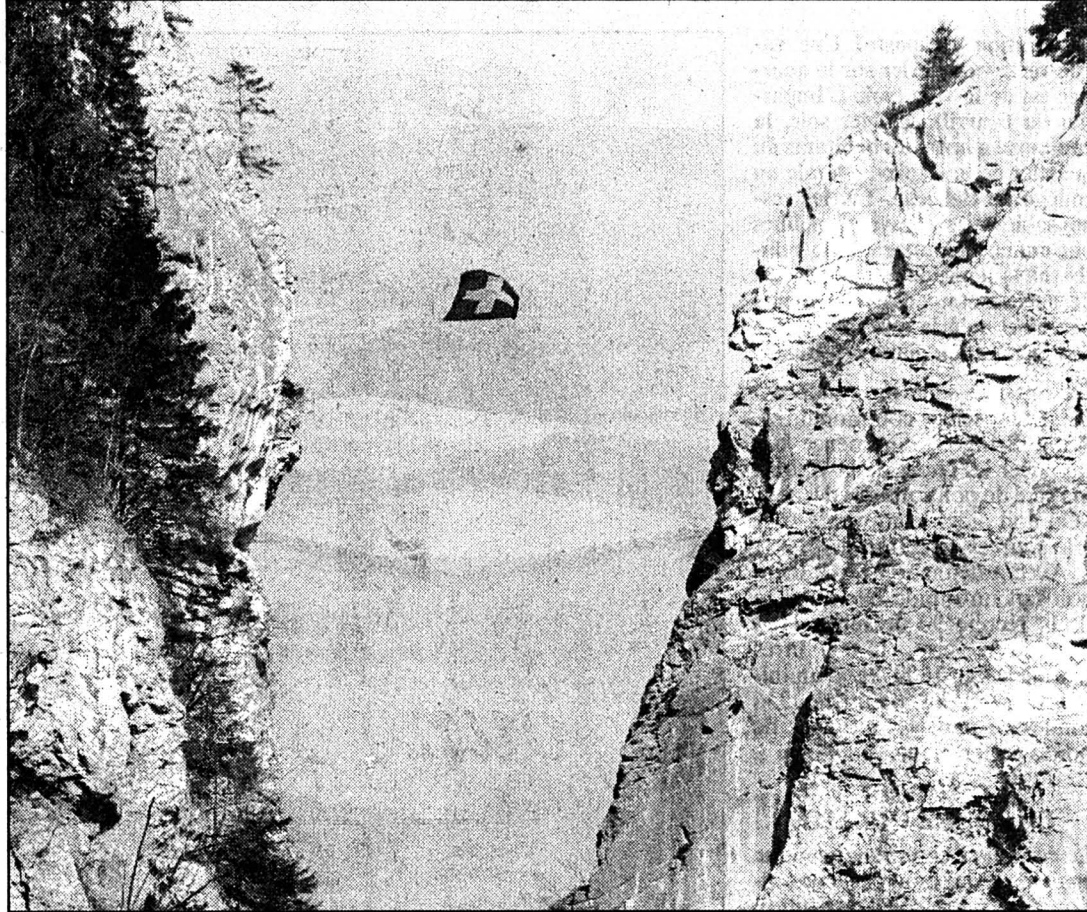

Le drapeau du Col-des-Roches, dont s'occupe activement La Mouette. (Impar-Perrin)

aux environs du pont de la douane, sera organisée. «En rai-

son de la présence à cet endroit de vestiges de la dernière guerre,

ce curage promet d'être passionnant», assure le comité. (jcp)

## Jeunes footballeurs loclois en week-end de ski

Une vingtaine de jeunes footballeurs de 14 à 17 ans, tous membres du FC Le Locle, ont pris part, samedi et dimanche dernier, à un week-end de ski à Vercorin en Valais. Accompagnés de quatre entraîneurs, ils ont pu s'éclater sur des pistes merveilleusement enneigées, surtout en altitude.

Cette idée, une première, a eu pour but de permettre à ces juniors B et C de pratiquer un autre sport que le football. Une opportunité également de réunir les deux équipes pour apprendre à mieux se connaître et à passer un moment ensemble. Cette initiative, entièrement financée par le club et quelques sponsors, sera, sans aucun doute, au vu du succès rencontré, reconduite l'année prochaine. (paf)

### CELA VA SE PASSER

#### Pour les Aînés des Ponts-de-Martel

Les membres du Club des loisirs du 3e âge des Ponts-de-Martel sont invités à se retrouver ce jeudi 11 avril à la Maison de paroisse. A cette occasion ils découvriront la seconde partie du film «La Forêt» réalisé par le cinéaste vaudois Monachon. Cette projection débutera à 14 h 30. La réunion débutera une demi-heure plus tôt par un culte. (Imp)

### BRAVO À

#### Plusieurs fonctionnaires de l'Office postal du Locle...

... qui ont été récemment félicités et remerciés tout spécialement pour leur fidélité à l'entreprise des PTT. Il s'agit de MM. Willy Perret pour 45 ans de service, et Walter Glaus, Pierre Barbezat et Emile-Louis Leresche pour 40 ans de service. (comm)

### ÉTAT CIVIL

**Promesses de mariage**  
Perrin Jean-Claude et Wiget Dominique Eveline. - Vonlanthen Claude Germain et Iodice Giovanna. - Vuilleumier Jean Marc et Garcia Françoise Laurence Josée.

## Dernier reflet du tournoi de carambole de La Chaux-du-Milieu

Même si le tournoi de carambole, organisé dimanche dernier par la Société de jeunesse de La Chaux-du-Milieu, n'a pas remporté le succès escompté, les participants n'en ont pas pour autant perdu leur bonne hu-

meur. La journée, entrecoupée d'un repas canadien, s'est déroulée dans un esprit de franche

amitié et, finalement, seuls les absents ont eu tort. (Texte et photo Favre)



### SERVICES

Bibliothèque des Jeunes: lu-ve 13 h 30-18 h, sa 10-12 h.  
Bibliothèque de la Ville: lu-ve 14 h 30-18 h 30, sa 10-12 h.

Pharmacie d'office: Coopérative, jusqu'à 20 h. En dehors de ces heures ☎ 31.10.17 renseignera. Permanence médicale: ☎ 31.10.17.

☎ 31.10.17. ou service d'urgence de l'Hôpital, ☎ 34.11.44. Permanence dentaire: ☎ 31.10.17.

### SOCIÉTÉS LOCALES

#### SEMAINE DU 10 AU 16 AVRIL

**Amis des chiens Le Locle.** - Société réunissant les chiens de toutes races, avec ou sans pedigree. Entraînements chaque samedi, rendez-vous à 14 h à la Combe-Girard (ancien camping). Renseignements: (039) 26.65.48 (heures des repas).  
**CAS groupe des Aînés.** - Stamm le lundi à 18 h au Sphinx.  
**CAS groupe féminin Rocheclaire.** - Gardiennage 13 et 14 avril: Y. Faivre, M. Martin.  
**CAS section Sommarteil.** - Vendredi 12, stamm à 18 h au Café de la Jaluse. Samedi 13, varappe à Moutier, arrête spéciale. Lundi 15, comité à 19 h au restaurant de la Jaluse. Mardi 16, varappe, dès 17 h au Soleil d'Or. Gardiennage: MM. J.-Cl. Wyder et R. Teytaz.  
**Cheur d'hommes Echo de l'Union.** - Lundi 15 avril à 20 h au local, tous présents. Jeudi 18 avril, Pensée.  
**Club du berger allemand Le Locle.** - Entraînements mercredi

10 à 16 h 30 au chalet. Samedi 13 à 14 h à la Corbatière.  
**Club jurassien, section Col-des-Roches.** - Dimanche 14 avril, sortie ornithologique, étang de Chavornay-Champ-Pittet. Départ, en voiture privée, place Bournot à 8 h, pique-nique avec boissons.  
**Contemporaines 1920.** - Mardi 16 avril, dîner à la Petite-Joux. Rendez-vous devant la poste à 11 h 30. S'inscrire jusqu'au samedi 13 avril, auprès de Nadine Berger, tél. 31.58.66.  
**Contemporaines 1923.** - Mercredi 10 avril, à la Croisette à 14 h 15, match au loto.  
**FMU La Montagnarde.** - Samedi 13 avril, course Grottes-du-Vully. Renseignements au tél. (038) 33.61.40.  
**Société canine.** - Entraînements: le samedi dès 14 h, au chalet sur les Monts. Education, défense, flair, agility, travail sanitaire. Renseignements: (039) 28.10.30 et (039) 31.82.68. Nous acceptons tous les chiens, avec ou sans pedigree.

### offres d'emploi

**fr fondation la résidence**  
Home médicalisé, foyer de jour et appartements pour personnes âgées

Afin de compléter l'équipe de cuisine, nous désirons engager:

## un cuisinier avec CFC

si possible avec quelques années de pratique.  
Intérêt pour la cuisine de collectivité indispensable.  
Nous offrons salaire et avantages sociaux selon le statut du personnel de la Fondation et des possibilités de formation continue, notamment en cuisine diététique.  
Date d'entrée en fonction: début juin 1991.  
Les candidats doivent adresser leur offre manuscrite avec curriculum vitae, copies de diplômes et certificats à M. Philippe Guntert, directeur de la Fondation La Résidence, case postale 405, 2400 Le Locle.  
Des renseignements complémentaires peuvent être obtenus auprès de M. Charles-Albert Martin, chef de cuisine, ☎ 039/332 111, interne 530.

28-14177

**L'annonce, reflet vivant du marché**

## STORES ET VOLETS

CHRISTOPHE HORGER  
BLU 6 2055 St-MARTIN  
038 53 42 57

VOLETS ALUMINIUM - MOUSTIQUAIRES  
STORES À LAMELLES - ROULEAUX  
STORES À SOLEIL - LAMES VERTICALES  
RÉPARATION TOUTES MARQUES 28-001258

## FOURRURES ET CUIR

### «LA SIBÉRIENNE»

Atelier artisanal - Les Brenets

## Toujours à votre service

- Transformations
- Réparations

## Garderie de vos fourrures

Rue du Temple 22 Les Brenets ☎ 039/31 13 75 91-69

### immobilier

Je cherche à louer à la rue Léopold-Robert

## un local de 100 m<sup>2</sup>

☎ 066/72 28 81 14-14835

A vendre pour raison d'âge

## atelier d'étampage

pouvant servir à travaux en sous-traitance, petites et moyennes séries. Fabrication d'un article de mode sans concurrence. ☎ 032/22 38 07 410-679

A vendre dans le Jura alsacien, à proximité de la Suisse

## HÔTEL

8 chambres, 2\*\*, Logis de France, tout confort.  
Restaurant salle rustique, 85 places, avec grande baie vitrée, vue sur le Jura suisse. Grande cuisine très bien équipée; 2 appartements privés. Nombreuses possibilités d'agrandissement, 1100 m<sup>2</sup> de parking autour de l'établissement, le tout dans un état de premier ordre. Important chiffre d'affaires et bon rendement.  
Situation: 10 km de Laufen, 15 km de Delémont, 20 km de Bâle, 45 km de Mulhouse. Prix: Fr. 1250000.-.  
Auberge du Jura, F-68480 Kiffis, tél. 0033 89 40 3333. 14-300312/4x4

## MAGNIFIQUES APPARTEMENTS entièrement rénovés

A louer aux Brenets:

### 2 pièces

### 3 pièces

### 4 pièces

Cuisines agencées avec lave-vaisselle, chauffage central.  
Pour renseignements et visites: ☎ 038/31 82 80 (heures de bureau) 450-1302



# Un véritable compte d'épargne est gris métallisé.

CASH RSCG

Placez Fr. 13 900.- et économisez

plus de 1000 francs d'options sur

l'AX Image. Ce joli bijou est une va-

leur sûre qui tient bien la route, se

faufile dans les encombrements et se

moque de la crise du parking. En bo-

nus, la petite futée vous offre toit ou-

vrant panoramique, sièges velours,

volant sport, vitres teintées et baguet-

tes de protection latérales. Son moteur

de 60 ch (44 kW, 1124 cm<sup>3</sup>) à injec-

tion se contente de 5,71 aux 100 km

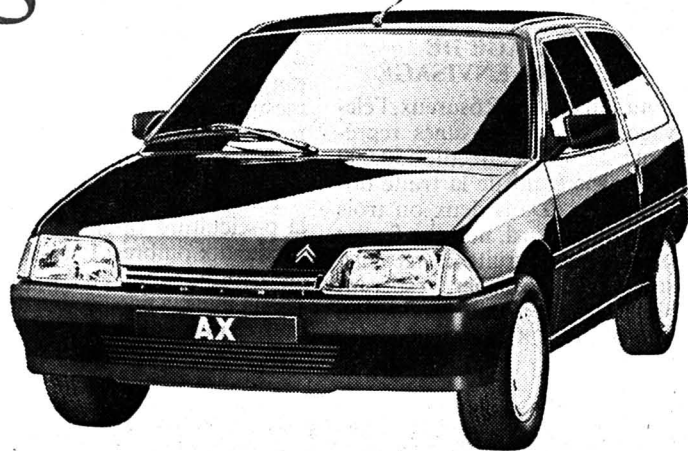

## CITROËN AX IMAGE young style

et vous ne viderez pas votre bourse en

l'entretenant. Si vous rêvez d'une

bonne action pour votre portefeuille,

vous avez tout intérêt à courir chez

votre agent Citroën.

Importation par Citroën (Suisse) SA,

Genève, tél. 022/308 01 11. Leasing

personnalisé auprès de Citroën

Finance.

\* Durée 48 mois, 15 000 km par

année, Fr. 2000.- dépôt de garantie,

casco obligatoire non comprise.



Comment vous débarrasser de vos problèmes d'argent, d'assurances trop cher ?

Renseignements

Case postale 28

1523 Granges-Marnand

Tél. 037/64 26 36

17 55019

A vendre

**BOIS DE CHEMINÉE  
BOIS DE CHAUFFAGE  
BRIQUETTES**

sec, scié, bûché. Livraison à domicile. Prix avantageux.

Franz Schmutz, Sonvilier.

☎ 039/41 39 66

91-979

A vendre à Veysonnaz

**chalet  
4 pièces**

avec mezzanine. Belle situation.

☎ 027/22 54 60

ou 27 13 17

36-504714



Maître opticien

Av. L.-Robert 23

☎ 039/23 50 44

### VOTRE BANQUE DE CONFIANCE

pour un crédit privé, n'hésitez pas à contacter:

Monsieur Roger Rothen  
rue de l'Eglise 7, 2800 Delémont  
Tél. 066/22 52 42

Agence

**DB Banque Domus**

44-3212/4x4

Zurich

affiliée à la BSI

Accordez-moi seulement sept secondes! Le temps que je vous communique une importante information sur:

le séjour linguistique individuel à l'étranger au domicile du professeur particulier

dans 15 pays.

Pour tous renseignements détaillés:

• écrivez-moi: Home Language Lessons, 2714 Les Genevez

• téléphonez-moi: 032 9190 87 et 032 9191 27

• faxez-moi votre demande: 032 9194 42

14-8240/4x4

### avis officiels

#### Avis aux habitants de Sonceboz

Les CFF informent les habitants résidant à proximité de la gare de Sonceboz que des travaux de voie auront lieu pendant les nuits du 11 au 27 avril 1991.

Ils les prient d'ores et déjà de les excuser pour le bruit qui en résultera. La direction du chantier s'efforcera de limiter les inconvénients au strict minimum par l'utilisation de machines permettant d'en réduire la durée.

En raison de ces travaux, les passages à niveau situés à l'ouest de la gare seront fermés partiellement à la circulation durant la période précitée. Les usagers voudront bien se conformer à la signalisation mise en place.

Les CFF remercient d'avance chacun de sa bienveillante compréhension.

Direction du 1er arrondissement CFF  
238-262684

### finance



## "PROMOTION 1991" EN FAVEUR DE L'ACCESSION A LA PROPRIÉTÉ

A NOS 100 PREMIERS CLIENTS DE SUISSE ROMANDE NOUS OFFRONS:

- La prise en charge des frais de notaire (promesse et acte de vente)
- La prise en charge des frais de copropriété durant la première année ainsi que:
- Les avantages du "CREDIT IMMOBILIER HPT"
  - un abaissement des mensualités durant les premières années
  - un plan financier établi sur 25 ans, révisable en tout temps par l'acheteur
  - fonds propres: 10, 15 ou 20%

Sélection de 5 objets parmi nos 70 appartements destinés à la vente dans le canton de Neuchâtel et la proche région jurassienne.

#### LA CHAUX-DE-FONDS

Dans petit immeuble résidentiel neuf, quartier ensoleillé.

Superbe 4 pièces

avec grand balcon. Parking inclus.

Mensualité "PROMOTION 91"

dès Fr. 1'773.--

#### PERY

Petit immeuble résidentiel. Belle situation. Appartement de

5 pièces, 94 m<sup>2</sup>

balcon 12 m<sup>2</sup>. Parking inclus.

Mensualité "PROMOTION 91"

dès Fr. 1'248.--

#### COURGENAY

Superbe immeuble rénové avec soin. A quelques minutes de Porrentruy.

Splendide 3 1/2 pièces

avec balcon, 2 salles d'eau.

Parking inclus.

Mensualités "PROMOTION 91"

dès Fr. 1'118.--

#### LA CHAUX-DE-FONDS

Dans une ancienne maison de maître rénovée.

Vaste 5 1/2 pièces, 133 m<sup>2</sup>

Parking inclus.

Mensualité "PROMOTION 91"

dès Fr. 2'076.--

#### LA CHAUX-DE-FONDS

Dans bel ensemble de 4 petits immeubles neufs en copropriété.

3 pièces mansardé

sous les toits, avec balcon.

Parking inclus.

Mensualité "PROMOTION 91"

dès Fr. 1'338.--

N'HESITEZ PLUS!  
être propriétaire c'est:

se préparer une retraite heureuse - préserver son capital  
maîtriser ses charges mensuelles - aménager son cadre de vie selon ses goûts.

**HABITATIONS POUR TOUS (Neuchâtel) SA**

Bureau régional: 13, av. L.-Robert · 2300 La Chaux-de-Fonds · Tél. 039 23 83 68

28-440

## VOTRE SPÉCIALISTE

NOTRE PROGRAMME DE VENTE

- Extincteurs
- Postes d'incendie
- Équipement pour le service du feu
- Réceptif de sécurité
- Armoires de sécurité

**PROTEC FLAMMES**  
**M. WENZIN**

Franvelles 6 2800 DELEMONT Tel. 066 224 151 Fax 066 224 182

14-1108/4x4

Pour Adultes

Gratuit - Gratuit

Notre catalogue K7 vidéo: 28 pages.

Vente, qualité et discrétion assurées.

☒ Nom: \_\_\_\_\_

Prénom: \_\_\_\_\_

Rue: \_\_\_\_\_

NPA/Lieu: \_\_\_\_\_

Je certifie être majeur. Sign.: \_\_\_\_\_

Remplir et renv. chez: Space Vidéo, 1800

Bex, ☎ 025 6633 32, fax 025 6334 47.

22-16892/4x4

### CS-Actualité

*Bien conseillé - en toute loyauté.*

### CS-Prêt personnel



par Beat Dräyer  
à 2301 La Chaux-de-Fonds  
Tél. 039/23 07 23

Taux d'intérêt de 13% à 15,9%,  
y compris assurance solde de dette.



CREDIT SUISSE  
CS

Crédit Suisse, Ave. Léopold-Robert 58,  
2301 La Chaux-de-Fonds

254-273260



# Une première à Rosureux

## Elevage d'alevins de truites sauvages

La pisciculture fédérale de Rosureux (vallée du Dessoubre) a réussi là où tout le monde avait échoué: l'élevage d'alevins issus de truites sauvages. Même l'INRA (Institut de recherche agronomique) très sceptique, et jugeant la mission impossible, se rend aujourd'hui à l'évidence. Les 250.000 premières truitelles produites par cette expérience viennent de rejoindre les eaux du Doubs et du Dessoubre.

Quatre ans ont suffi à la pisciculture et à Jean-Paul Bobillier, le technicien, pour relever ce défi avec un taux de réussite qui atteint 80% dans certains lots. «A l'automne 86, lorsque la fédération de pêche a ouvert la pisciculture dans cette intention, nous étions les seuls à y croire. On nous objectait que les alevins nés de sauvages refusaient de s'alimenter en captivité» observe M. Bobillier. Effectivement, et il a fallu déjouer cet obstacle majeur en concoctant une alimentation maison, «spéciale», précise le technicien qui n'en dira pas plus. Secret de fabrication oblige, et peut-être aussi soucieux de conserver l'exclusivité de cette méthode.

Les truites zébrées, capturées il y a quatre ans dans le Doubs frontrière, ont été fécondées avec des mâles de rivière et leur progéniture, soit 250.000 œufs élevés jusqu'au stade d'alevins, sont donc retournés à la rivière. «Nous les avons remis à Goumois, Pontarlier, Morteau et Bremoncourt, ainsi que 20.000 sur le Dessoubre», explique J.-P. Bobillier. Le taux de réussite est en moyenne de 55 à 60% après deux mois de nourrissage contre 10% à peine dans la nature.

L'INRA, sans mentionner l'expérience de Rosureux, ad-

met désormais dans son bulletin qu'il «est possible de faire naître à partir de reproducteurs sauvages maintenus en captivité des sujets ayant conservé les caractéristiques génétiques proches des sujets sauvages». L'INRA reconnaît donc également que les alevins ne perdent pas le caractère sauvage de leurs parents, ce qui confère à l'expérience un intérêt majeur pour réensemencement des rivières de première catégorie souffrant précisément d'une pollution génétique et d'un abâtardissement du pois-

son, introduits par les truites artificielles.

### ÉLEVAGE DE L'OMBRE ENVISAGÉ

Pour l'instant, à Rosureux, l'élevage d'alevins sauvages représente 25% de l'effectif, 550.000 des sujets étant de la truite domestique. «Dans deux ou trois ans au plus tard, nous ne ferons plus que de la truite zébrée», assure J.-P. Bobillier, espérant alors arriver à une production annuelle de 1,8 million d'alevins par an.

Au seuil de l'an 2000, la pisciculture de Rosureux considère que sa capacité lui permettra d'infléchir sérieusement le rapport domestique-sauvage et de mesurer les premiers effets de la restauration des rivières en truites autochtones.

Encouragés par ces résultats, la pisciculture va élargir la méthode aux ombres. Un millier a été capturé pour être placé en bassin dans la perspective de démarrer une production.

(pr.a)

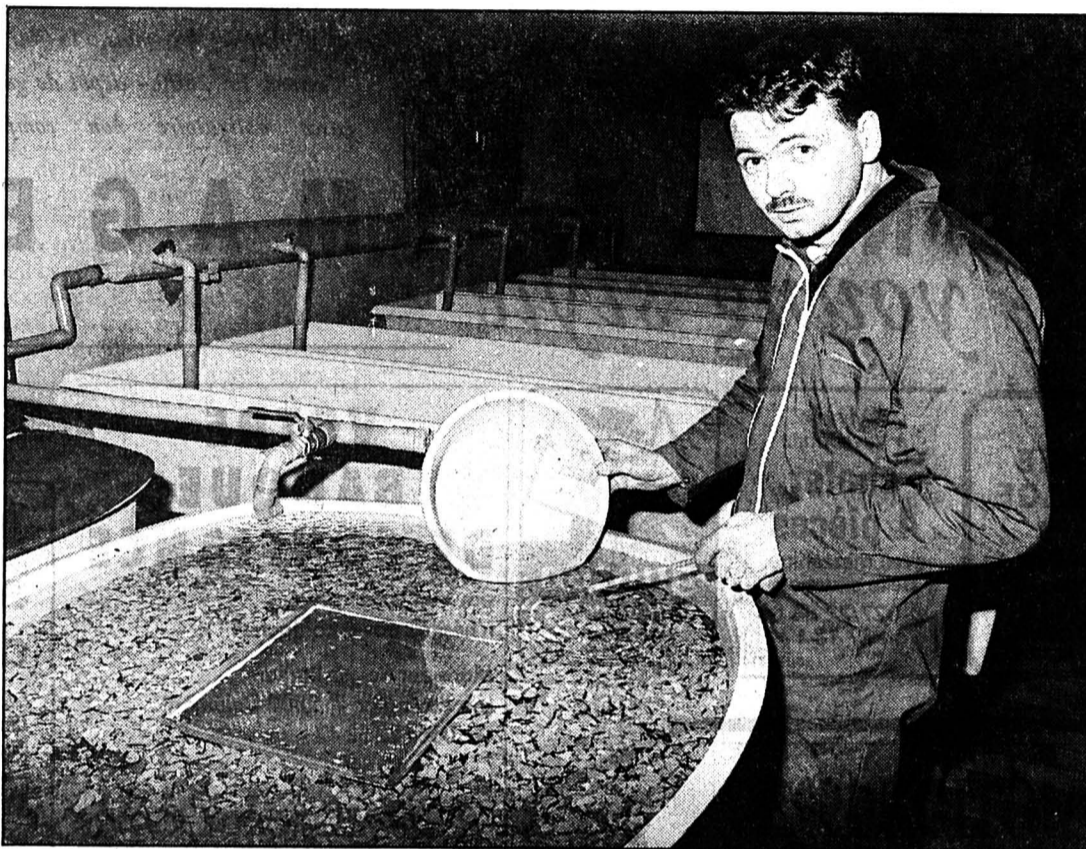

Jean-Paul Bobillier, le technicien, a réussi là où tout le monde avait échoué. (Impar Prêtre)

# Lourdes peines

## Deux graves affaires devant la Cour d'assises du Doubs

Un jeune homme de 28 ans, accusé de vol avec violence et de séquestration arbitraire a été condamné mardi à dix années de réclusion criminelle par la Cour d'assises du Doubs. Le 21 août 88 Thierry Pheulpin, un ancien légionnaire désœuvré, faisait irruption masqué dans la cuisine d'Emilie Malfroy, une Bisontine de 83 ans native de Lausanne.

Malgré la menace d'un couteau la vieille dame encore vigoureuse refusait de lui donner son argent. L'homme l'a frappée, ligotée et bâillonnée avant de l'enfermer dans une pièce borgne à la cave. Il s'est enfui avec les 5000 francs français et 1000 fr suisses contenus dans son sac à main ainsi que la voiture de sa victime. Se sachant identifié par la police il a fini par se rendre de lui-même en juin 90 pour répondre de ses actes. Au cours du procès il a nié avoir frappé la vieille dame. Son avocat Me Dufay a par ailleurs insisté sur les coups de téléphone passés par son client à un voisin juste après les faits pour qu'il aille libérer sa victime.

Un remords dont les jurés ont tenu compte puisqu'ils ont accordé les circonstances atténuantes à l'accusé alors que l'avocat général n'en voyait au-

cune et réclamait douze ans de réclusion.

### VIOL ODIEUX

Les jurés du Doubs ont envoyé derrière les barreaux pendant 13 ans deux hommes qui avaient violé une jeune femme atteinte d'une déficience mentale légère. Les faits se sont déroulés le soir du 15 août 1988 en Côte-d'Or. Les deux hommes, désœuvrés, avaient repéré dans un café la jeune fille de 26 ans qui flirtait avec un autre consommateur. A la sortie ils l'ont entraînée dans leur voiture puis agressée dans un chemin de terre, non loin de là. Après l'avoir frappée ils ont abusé d'elle jusqu'au petit matin. Au cours du procès public, fait relativement rare dans les affaires de mœurs, les accusés ont expliqué qu'ils avaient beaucoup bu ce soir-là et qu'ils s'étaient mépris sur ses intentions. Heureusement Me Serri de Pontarlier s'est appuyé sur plusieurs témoignages de consommateurs pour étayer la thèse d'une attitude provocante de la jeune femme. L'avocat général Dausin Charpentier estimait pour sa part que les accusés n'avaient aucune excuse et réclamait 15 ans de réclusion. Les jurés l'ont suivi en grande partie en infligeant 13 ans de réclusion aux deux hommes. (P.Sch)

# Haute-Saône: il viole sa tante de 82 ans et tente de la tuer

Un jeune homme de 24 ans, accusé d'avoir violé sa tante âgée de 82 ans, dans la nuit de vendredi à samedi à Fontaine-Française (Haute-Saône) et d'avoir tenté de la tuer pour éviter d'être dénoncé, a été arrêté puis inculpé de viol et tentative d'homicide avant d'être écroué à la maison d'arrêt de Dijon.

Selon les enquêteurs, l'auteur présumé des faits, dont l'identité n'a pas été révélée, était arrivé éméché chez Mme Emilienne Laroche, sa vieille parente, dans un hameau isolé, à la limite de la Côte d'Or et de la Haute-Saône. Il avait abusé d'elle sous la menace d'un couteau, la blessant légèrement au cou.

Craignant que l'octogénaire le dénonce, il avait voulu l'étrangler. Mme Laroche s'était débattue, lui promettant même selon les gendarmes de lui donner ses économies s'il l'épargnait. Pris d'une colère folle, l'agresseur l'avait violemment frappée, l'abandonnant inanimée.

Des voisins, voyant volets et

portails ouverts tôt le lendemain matin, ont donné l'alerte. Les pompiers ont découvert la vieille femme prostrée dans un coin de sa maison, couverte de coups.

Hospitalisée à Dijon, la victime a tardé à dénoncer son agresseur. Ce dernier, manœuvre dans une scierie, a été interpellé sur un chantier samedi soir à Neuville. Pendant sa garde à vue, il aurait invoqué l'ivresse mais reconnu son «attirance vers les vieilles femmes».

Il a été déferé au Parquet de Dijon hier. Le juge, Mme Truche, l'a inculpé et placé en détention. Sa tante, fortement choquée, est toujours à l'hôpital. (pr.a)

# Vers un carnet de santé informatisé à Besançon

Forte de son expérience informatique en matière de suivi vaccinal des enfants, la ville de Besançon et particulièrement son Service d'hygiène santé vient de collaborer à la création et à la mise en place d'un nouveau logiciel destiné cette fois aux adultes avec la Société parisienne Estavoyer S.A..

Ce système a été présenté hier mardi dans la capitale régionale à de nombreux maires de communes françaises de plus de 15.000 habitants, car ce sont les maires qui ont directement la responsabilité de tenir un fichier de vaccination. Les villes de Paris, Nantes et Metz parmi d'autres avaient fait le déplacement.

L'enjeu de cette opération est considérable, il devrait permettre de «promouvoir toute vaccination nouvelle, ou particulière dans une population donnée». Ce nouveau carnet de santé informatisé, qui a nécessité deux ans de travail, va avoir une double fonction: «Il ne s'agira pas seulement d'une caisse enregistreuse mais aussi d'un outil d'analyse» précise Yvon Henri responsable du Service hygiène santé à la ville de Besançon. En effet, ce logiciel permettra de ne pas oublier un rappel par exemple mais il organisera aussi le calendrier des vaccinations en évitant les contre-indications.

On imagine bien sûr les

conséquences très positives d'un tel système, il en va d'une meilleure couverture vaccinale donc d'une meilleure protection individuelle; il en va aussi d'une gestion plus rigoureuse de la santé publique.

Mais n'oublions pas qu'il aura des retombées directes sur l'absentéisme, ainsi à titre d'exemple les créateurs du logiciel rappellent que dans une seule ville de 100.000 habitants l'absentéisme pour maladie représente environ 5 millions d'heures de travail perdues par an, une perte nette de 300 millions de francs.

La seule grippe et les syndromes grippaux associés en re-

présentent au moins la moitié. Estavoyer S.A. explique que «l'impact de la grippe peut être réduit d'environ 80% avec un planning de vaccination adéquat».

Ce nouveau carnet de santé informatisé sera opérationnel en septembre, à la condition que la Commission nationale informatique et liberté donne son feu vert.

Si la grippe fait éternuer, l'atteinte aux libertés individuelles avec un nouveau fichier pourrait faire tousser les gardiens de nos libertés. Il semble que l'intérêt collectif l'emportera, d'autant que l'inscription à ce fichier n'a rien d'obligatoire. (hv)

### offres d'emploi

A vendre pour bricoleur

voitures

Tél. 066 66 51 22.

14-475450/4x4

**Opel Ascona**  
5 portes  
1.8 inj, 115 CV  
1985/11,  
96 500 km  
Fr. 6400.-  
Garage de la Prairie  
039/37 16 22  
91-203

**Mazda 626 GLX**  
1983/12,  
120 000 km  
crochet d'attelage  
Fr. 4900.-  
Garage de la Prairie  
039/37 16 22  
91-203

RECHERCHE / ANALYSE / SYNTHÈSE  
D'INFORMATIONS  
**CENTREDOC**  
TRANSFERT DE TECHNOLOGIE

cherche, pour un emploi à temps complet:

## SECRÉTAIRE

trilingue (français-allemand-anglais)

pouvant prétendre d'une solide expérience professionnelle de secrétariat et disposant d'une bonne maîtrise de traitement de texte.

Nous souhaitons rencontrer une personnalité dynamique, entre 30 et 45 ans, disponible, à qui nous pourrions confier, progressivement, la responsabilité de notre secrétariat.

Les offres, accompagnées des documents usuels, sont à envoyer à la direction de CENTREDOC, case postale 27, 2007 Neuchâtel.

SCIENCE / TECHNIQUE / ÉCONOMIE / PROPRIÉTÉ INDUSTRIELLE

L'annonce, reflet vivant du marché

Notre société en pleine expansion, leader sur le marché suisse depuis plus de 15 ans cherche des

## COLLABORATRICES

pour exercer une activité variée au sein de notre service externe, pour les régions de La Chaux-de-Fonds et Le Locle.

Nous vous offrons d'excellentes conditions de salaire et des possibilités d'avancement.

Par notre formation complète, cette activité peut être pratiquée par toutes personnes désirant se réaliser avec succès dans notre domaine. Si vous êtes dynamique, avez une bonne présentation, selon les gendarmes de lui donner ses économies s'il l'épargnait. Pris d'une colère folle, l'agresseur l'avait violemment frappée, l'abandonnant inanimée.

Prenez contact au 038/21 15 81 pour fixer un rendez-vous avec notre responsable de La Chaux-de-Fonds. 22-3594

- Vous avez une voiture;
  - vous aimez les contacts et la vente;
  - vous êtes suisse ou possédez un permis C
- alors vous êtes peut-être le(la)

## COLLABORATEUR(TRICE)

que nous cherchons pour l'acquisition d'annonces publicitaires.

Nous offrons:

- les avantages d'une grande société;
- des possibilités de salaire intéressantes;
- un fichier existant;
- une formation suivie (débutant accepté).

Faites-nous votre offre de service à:

ATL S.A. - Villamont 19 - 1005 Lausanne.

22-3627



Rue du Grenier 31 - 2300 La Chaux-de-Fonds  
Sanitaire - Ferblanterie - Couverture

cherche pour tout de suite  
**installateurs sanitaires avec CFC**

Prendre contact au tél. 039/23 18 23

28-12114

## TRADHOR

Entreprise spécialisée dans la décoration horlogère de haut de gamme cherche

## UN MÉCANICIEN UN GRAVEUR

postes à responsabilités. Pour tout renseignement s'adresser à:

**TRADHOR SA**

Galvanoplastie horlogère  
Rue du Nord 10 - 2720 Tramelan  
032/97 41 92

91-47346



Escarpins,  
empeigne cuir  
de chèvre. Noir,  
blanc. 36-41

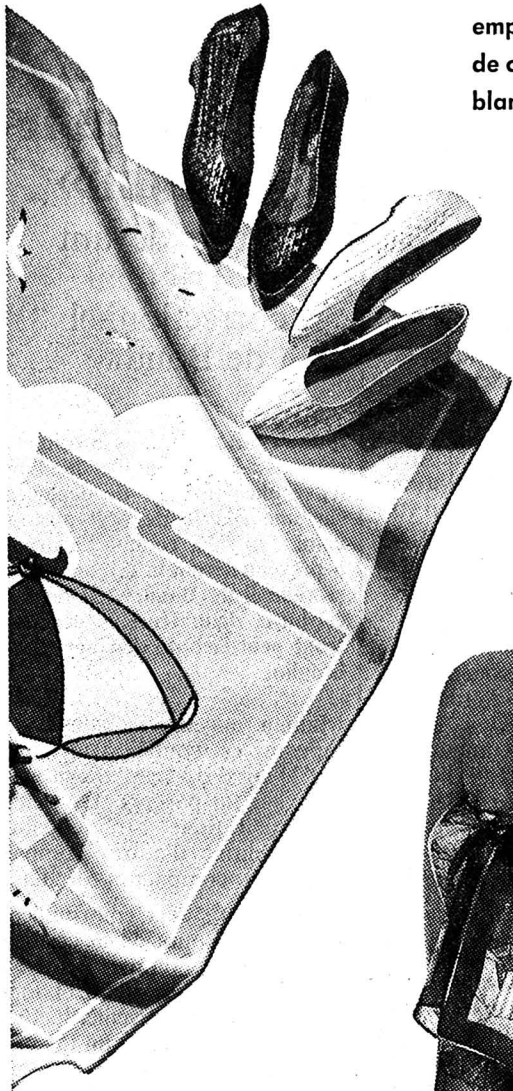

Blouse, coton  
ou viscose,  
imprimé ou  
coloris unis.  
S, M, L

1 plateau à tourte,  
6 assiettes  
à dessert.

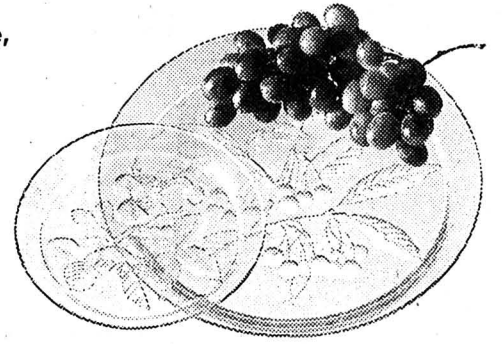

7 pièces

Parapluie  
automatique,  
plusieurs coloris  
unis.

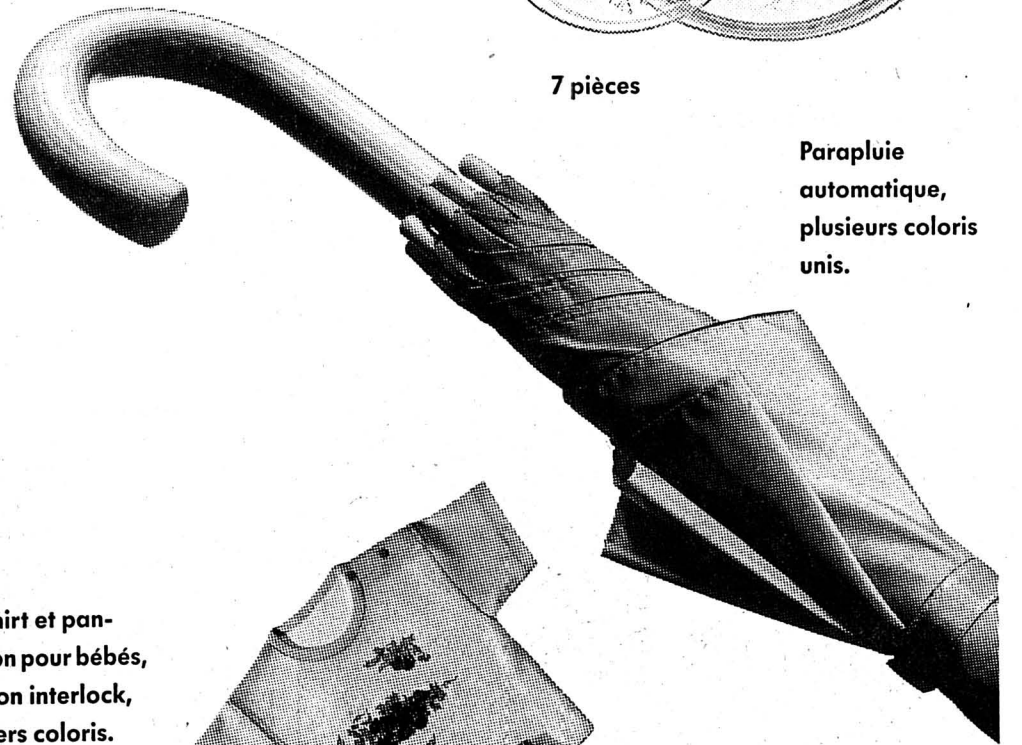

T-shirt et pan-  
talon pour bébés,  
coton interlock,  
divers coloris.  
56-86



ensemble

Drap de plage,  
coton, jolis  
motifs, diverses  
dimensions

Paréo, coton,  
divers coloris.  
110 x 180 cm

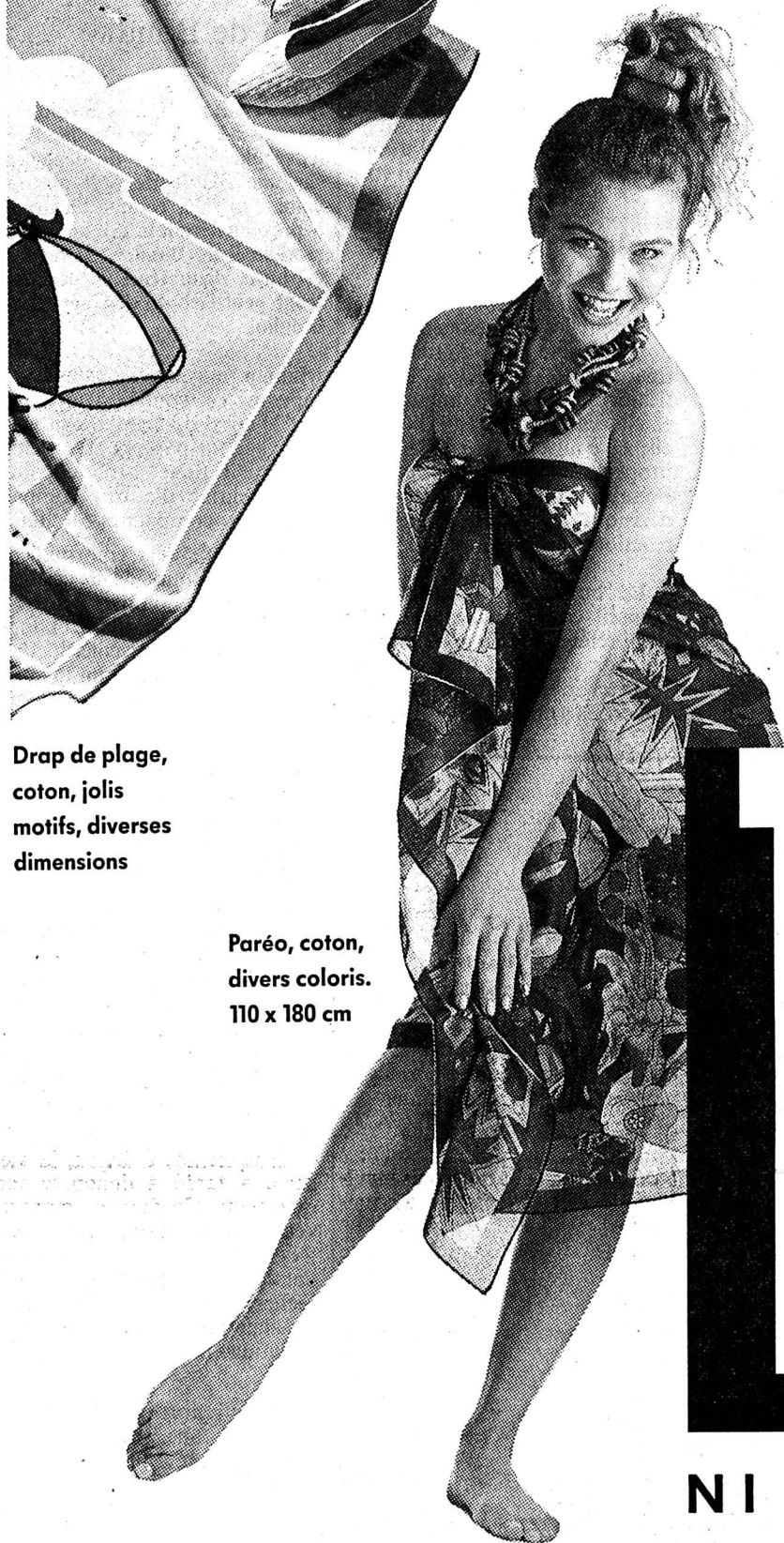

NI PLUS NI MOINS!

3 pièces

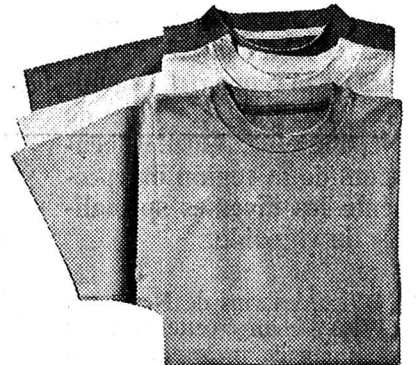

3 t-shirts dames,  
coton, couleurs  
mode. S, M, L

Matelas de plage,  
pliable, coton.  
170 x 60 x 2 cm



Séchoir, pliable,  
20 m d'étendage

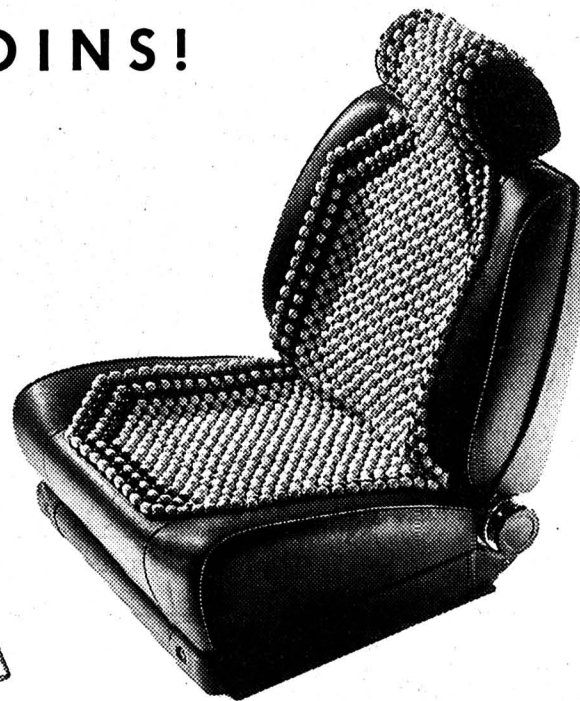
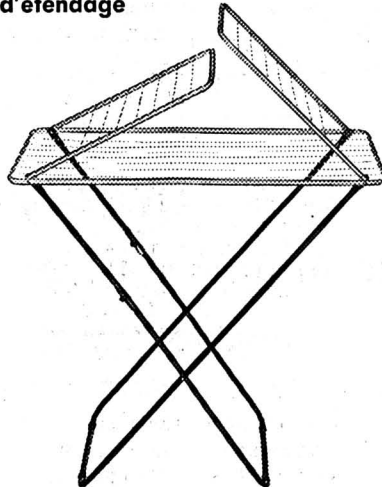

Couvre-siège  
à billes, naturel/  
blanc

Chemise polo  
messieurs  
GATSBY, coton/  
polyester. Blanc,  
bleu clair. 37-44

1 balai, 1 pelle  
et 1 brosse.  
Bleu, blanc.

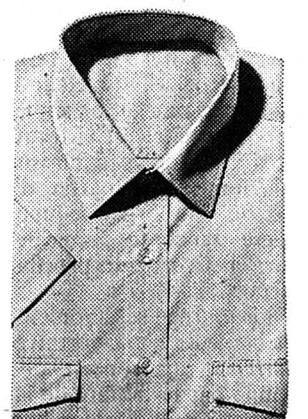
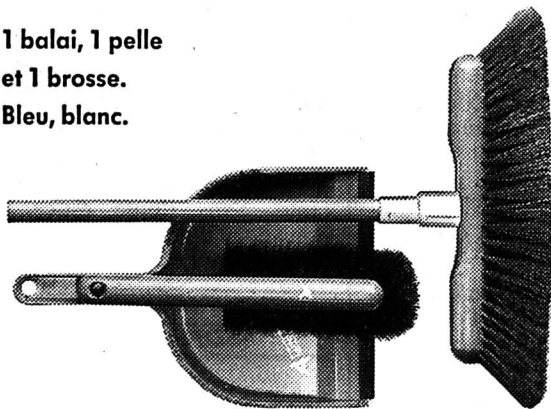



# Le plus dur reste à faire

## Au lendemain du Conseil général de Neuchâtel

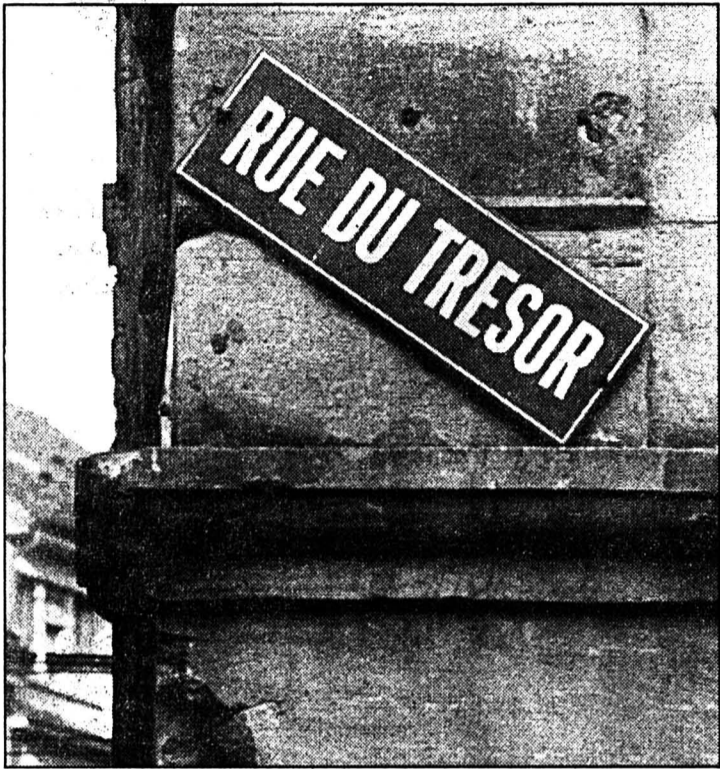

A Neuchâtel, il n'y a pas que le budget...

(Comtesse)

«La situation économique de la ville est très difficile, mais la catastrophe, c'est autre chose», assurait Jean-Pierre Authier, président de l'exécutif de Neuchâtel. Qui affirmait aussi: «Mais est-ce que le Conseil général a mesuré la situation? Quand on voit ce sur quoi il a discuté hier, on peut en douter.»

Séance traditionnelle au lendemain du Conseil général, les commentaires des autorités les plus concernées. Claude Bugnon, responsable des Finances, et Jean-Pierre Authier, président, ont précisé certains points.

### UN DISCOURS ÉLECTORALISTE

Ils ont déploré le discours «électorale» des socialistes. Pour eux, la mesure visant à réduire la future indexation des salaires des fonctionnaires est comprise par la plupart du personnel. Ils ont remarqué que les deux comités de la SSP/VPOD et de la société des fonctionnaires, désavoués par leur base, pouvaient aussi se remettre en question. La mesure proposée l'a été par le

groupement des cadres, si elle n'avait pas reçu l'assentiment des syndicats, elle n'aurait pas été retenue. Le Conseil communal avait d'autres propositions.

### PLUS POSSIBLE DE RECULER

La situation économique de la ville s'est dégradée dans un contexte qui a connu des transformations très rapides (taux d'intérêts notamment) et le dossier du théâtre est arrivé à son terme à un mauvais moment. Ensuite, vu le référendum, il n'était plus possible de reculer. Présenter le budget avant la votation aurait pu être interprété comme une volonté de «couler» le projet. Le Conseil communal a préféré attendre. Mais si la réalisation était votée, elle aurait été gelée...

Pour Jean-Pierre Authier, le plus dur reste à venir: équilibrer le budget 1992. Un exercice de haute voltige, même si le conseiller communal a tenu à rectifier une exagération verbale: «La situation économique de la ville est très difficile, mais la catastrophe, c'est autre chose.»

Par contre, il s'est montré inquiet pour l'avenir, les trois mois fixés par le canton pour trouver des solutions d'assainissement du budget 1992. Des mesures structurelles qui devront être choisies par le Conseil communal. «Est-ce que le Conseil général a mesuré la situation? Quand on voit ce sur quoi il a discuté hier, on peut en douter!»

### NOUVEAU RÔLE

Quant à certaines fuites, le président les a attribuées à un nouveau rôle de la commission financière. Associée à la réflexion du Conseil communal – et elle va continuer de l'être – elle a été mise en face d'idées, de propositions non définitives. Présentées au public comme des décisions, elles ont amené des réactions inadéquates.

Le budget revu adopté, le Conseil communal attendra le délai référendaire avant de pouvoir «travailler». Et d'envisager les investissements compris dans la dernière mouture. AO

## «Maman, je veux qu'il soit puni»

### Mœurs devant le Tribunal correctionnel de Boudry

Que s'est-il passé dans la voiture, cette nuit-là? Des gestes que l'on n'ose plus qualifier de déplacés sur une fillette de sept ans et demi. Ou rien, comme l'affirme le prévenu devant le Tribunal correctionnel de Boudry. Si on les retrouve, deux témoins permettront peut-être de dénouer l'imbroglio.

Maman malade, la fillette de sept ans est confiée à un ami. Qui la laisse dormir dans sa voiture, sur un parking. Un véhicule qu'il prête à un copain, pour rentrer d'autres compagnons et compagnes de fête.

Une histoire déjà embrouillée, d'aller et retours, de clé confiée et rendue, de conducteurs avec et sans permis, de fillette endormie que rien ne réveille, inconsciente mais présentée à un témoin comme la fille de...

### UNE HISTOIRE PAS RACONTABLE

Plaignante, la maman, raconte comment elle a trouvé sa fillette au petit matin, qui ne voulait rien lui dire mais était très mal.

Elle finit par raconter une histoire... pas très racontable. La maman se rend immédiatement chez l'amie du prévenu, le réveille pour lui demander d'avouer et de s'excuser. Il nie.

La fillette, qui l'a reconnu, est interrogée. Et là, les affirmations divergent, du côté de l'amie du prévenu, du prévenu et de la plaignante. La mère assure que sa fille a dit la vérité, et qu'elle lui a affirmé «Maman, je veux qu'il soit puni». Deux autres témoins de la scène chez l'amie du prévenu seront encore recherchés pour essayer de tirer au clair l'embrouillamini de la situation. Le jugement a été reporté.

Même report pour l'audience du matin, une affaire d'escroquerie. La prévenue devra subir une expertise psychiatrique. AO

● Composition du Tribunal correctionnel de Boudry: Daniel Hirsch, président, Lucien Chollet et Jean-Daniel Ribaux, jurés, Lucienne Voirol, greffière, Thierry Béguin, procureur général l'après-midi, Daniel Blaser, substitut du procureur, le matin, pour le ministère public.

## 1990: un millésime exceptionnel

### L'Office des vins de Neuchâtel invite les négociants suisses

L'excellent millésime 1990 des coteaux neuchâtelois a fait la conquête de nombreux négociants en vins lors de la rencontre organisée hier, sur le «Ville de Neuchâtel». Onze encaveurs de la région ont présenté les diverses spécialités du vignoble.

L'Office des vins de Neuchâtel (OVN) a changé cette année sa traditionnelle présentation des nouveaux millésimes à la presse spécialisée et locale. En convoquant les journalistes, le directeur de l'OVN, Gilbert Droz, a élargi l'audience de la rencontre en invitant également de nombreux négociants en vins qui sont venus, hier, de toute la Suisse.

L'événement s'est déroulé sur la «Ville de Neuchâtel», où le chef du Département cantonal de l'agriculture Jean Claude Jaggi a relevé que l'Etat ne pouvait que se réjouir des initiatives en faveur de la promotion des crus neuchâtelois, en précisant toutefois que là s'arrêterait son seul «pouvoir» puisque l'effort doit provenir avant tout du producteur et du distributeur.

Si la nouvelle bouteille neuchâteloise de 75 cl, présentée par Jean-Michel de Montmollin, a

intéressé les négociants qui pouvaient y saluer une ouverture sur les marchés européens, c'est aux appréciations du chef du Service de la viticulture, Eric Beuret, qu'ils ont encore porté le plus d'attention. Les vendanges 1990 se sont inscrites dans la ligne des grands millésimes qui les ont précédés, a-t-il fait remarquer, en ajoutant qu'il ne parlerait pas de millésime du siècle, terme qui a trop souvent été employé pour qualifier les excellents crus de ces dernières années.

### UN CLIMAT FAVORABLE

Les produits exceptionnels des caves neuchâteloises ont bénéficié en 1990 de conditions climatiques particulièrement favorables. On se souvient de la douceur du printemps, un peu altérée par un mois de juin plus frais et pluvieux mais qui n'a pas eu de conséquences sur la récolte.

Après un bel été, les ceps ont non seulement tenu leurs promesses mais dépassé les prévisions. On estimait la récolte de blanc à 3,5 millions de kilos et 3,97 millions de kilos de Chasselas, à une moyenne de 70° Oechsle ont été récoltés. Le million de kilos de rouge espéré a conduit, par ailleurs, à une vendange 1,3 million de kilos de Pinot Noir à une moyenne de 88° Oechsle...

Les quantités des diverses autres spécialités neuchâteloises ont été de 74.363 kg de Pinot Gris (à 91°), 38.196 kg de Chardonnay (à 91°) et 55.366 kg de Riesling-Sylvaner (à 74°).

Les mesures drastiques de limitation de production prises par les vigneron l'an dernier ont conduit à une qualité générale remarquable puisque le 97,63% de la récolte a été accepté en

classe I. Le contrôle de la quantité de raisin a été reconduit cette année. Pour les négociants en vins, cela représente une garantie de qualité séduisante. A.T.



Les dégustateurs ont pu apprécier les spécialités du vignoble neuchâtelois. (Comtesse)

## Les Vaudois feront la fête

### Première rencontre à Neuchâtel

Les Vaudois seraient entre 30.000 et 40.000 dans le canton de Neuchâtel selon Claude-Alain Roachat, directeur de la Société de navigation sur les lacs de Neuchâtel et Morat SA (LMN). Pour les réunir (ou tout au moins une partie d'entre eux...), il a organisé une première rencontre amicale qui aura lieu samedi prochain, à Neuchâtel.

La journée se déroulera sous les couleurs blanc-vert avec notamment un concert de gala donné par la fanfare de la gendarmerie vaudoise. Les badauds pourront déguster gratuitement des spécialités. Ils seront aussi conviés à table où seront servis «papet» et saucisse aux choux. Un concours de dégustation de vins vaudois attirera sans

doute les spécialistes qui devront faire preuve de perspicacité en y détectant un cru neuchâtelois pas trop facile à distinguer, paraît-il...

Il y aura de l'animation sur une unité de la LNM et devant l'Hôtel Touring dès la fin de l'après-midi. On pourra y entendre le «Swingin'Jokers», les Amis vaudois de la schwytoise et «Bouillon». Si la journée s'adresse plus particulièrement aux ressortissants vaudois du canton de Neuchâtel, les autres habitants sont aussi cordialement invités, a précisé Pierre-Alain Roachat. D'ailleurs, l'accent n'est pas de rigueur... (at)

● Concert à 14 h 45, au Temple du Bas, samedi 13 avril; animation au port dès 17 heures.

## Les comptes sont bons

### La commune d'Enges a la surprise de faire un bénéfice inespéré

La première commune du district de Neuchâtel à boucler ses comptes a eu l'agréable surprise de faire un bénéfice, plutôt que le déficit inscrit au budget pour 1991. Enges n'avait pourtant pas été très pessimiste...

En budgétisant un excédent de charges de 2200 francs, la commune d'Enges pouvait espérer un résultat positif de ses comptes. Aussi les conseillers n'auront-ils pas été franchement surpris en recevant leur convocation à la séance du 23 avril où ils devront voter les comptes 1991 qui bouclent avec un excédent de recettes de 33.200 francs, auquel il convient encore

d'ajouter 8400 francs d'attributions aux réserves hospitalières et d'épuration.

Si les forêts ont été déficitaires cette année en raison de l'augmentation des charges d'exploitation et de la baisse du prix du bois, les rentrées d'impôts ont été en revanche bien meilleures que prévues (+ 50.000 fr). Dans ce domaine, la commune d'Enges a enregistré une progression remarquable ces dernières années, progression qui va de pair avec le développement de sa population.

En 1988, le total des revenus imposables de ses 225 habitants se montait à 3.610.000 francs.

En 1989, avec 253 habitants, ce total passait à 4.450.000 fr, alors que 5.374.000 fr ont été totalisés en 1990 avec 278 habitants... La fortune imposable, en revanche (11.097.000 fr en 1990) est en baisse d'un million et demi par rapport à 1989.

Deux demandes de crédit sont également inscrites à l'ordre du jour de la prochaine séance du Conseil général d'Enges: 8000 francs pour la réfection d'une section des drainages dans la zone de pompage des Breux (à Lordel) et 27.000 francs pour l'introduction de l'informatique à l'administration communale. (at)

## Succès de la campagne «L'heure du pauvre»

La campagne financière «L'heure du pauvre» lancée par Caritas Neuchâtel à l'époque de Noël, a obtenu un succès remarquable. Plus de 20.000 francs pourront en effet être utilisés afin de soulager les pauvres et les malheureux de chez nous, le produit de cette action étant réservé aux personnes et aux familles du canton de Neuchâtel qui sont dans le besoin.

C'est la première fois que «L'heure du pauvre» permet de récolter une somme aussi importante. Sans doute est-ce la preuve – s'il en était encore besoin – de sa nécessité. (comm)

### SERVICES

#### NEUCHÂTEL

Plateau libre: 22 h, Wooloomooloo Aliens.

Pharmacie d'office: Bugnon, rue des Epancheurs, jusqu'à 21 h. Ensuite ☎ 25.10.17.





Spot de bureau.  
Blanc, rouge, noir

Chemise de nuit  
courte dames,  
single jersey,  
2 motifs. Longueur  
95 cm. 38-46



Top et short,  
coton, divers  
coloris mode.  
Tailles S, M, L

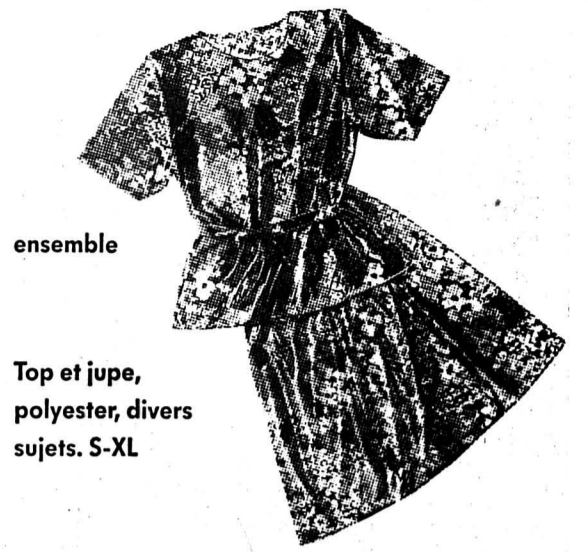
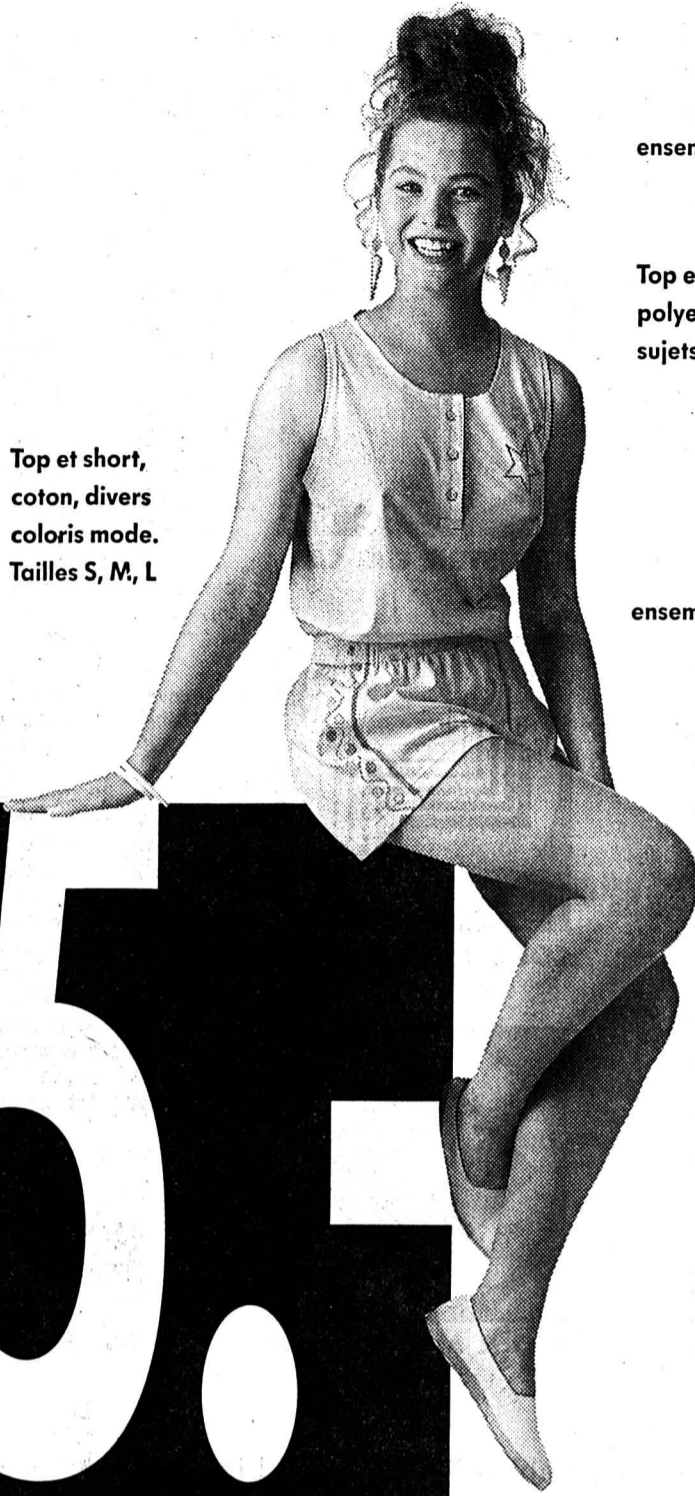

ensemble

Top et jupe,  
polyester, divers  
sujets. S-XL

Ensemble enfants,  
3 pièces, coton.  
Pink, vert, bleu.  
92-110

ensemble



3 pièces

Training garçons  
PLAYCREW,  
coton. Lilas, vert,  
bleu. 116-176



NI PLUS NI MOINS!

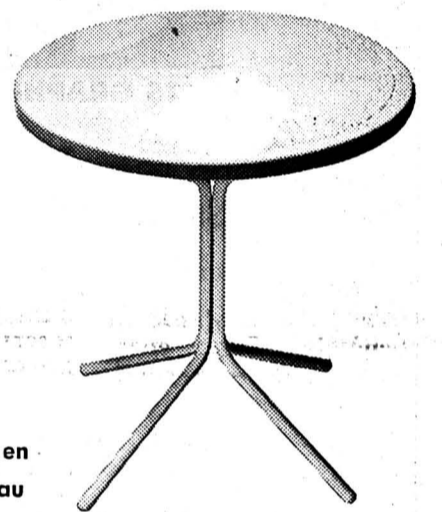

Table, pieds en  
métal, plateau  
plastique, démon-  
table, ø 54 cm,  
hauteur 55 cm

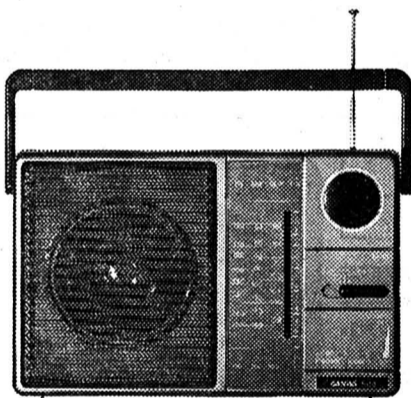

Radio transistor  
SANWA, 3 voies,  
alimentation sur  
piles ou réseau.  
1 an de garantie



2 blouses,  
1 à rayures  
et 1 unie, marine,  
turquoise, fuchsia.  
S, M, L

Pull messieurs  
«torero»,  
manches longues,  
coton, à rayures  
ou uni, blanc,  
bleu. S-XL



Blouson garçons  
«torero»  
à 4 poches, coton.  
116-176

Pantalon garçons  
«torero»  
à 7 poches, coton.  
Moutarde, olive,  
vert. 116-176

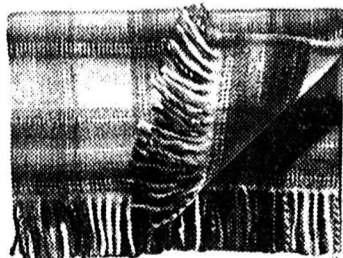
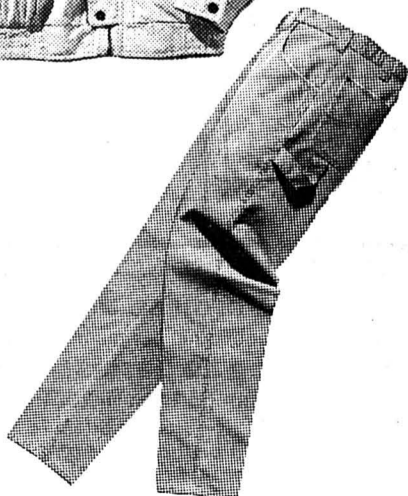

Plaid, acrylique,  
130 x 170 cm





# COMPUTER 91

SALON DE L'INFORMATIQUE ET DES TECHNOLOGIES DE POINTE



G E S T I O N

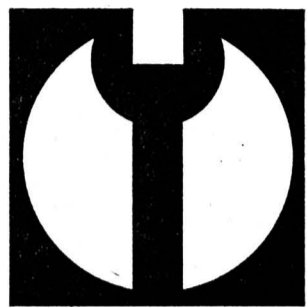

I N D U S T R I E C I M - C A M

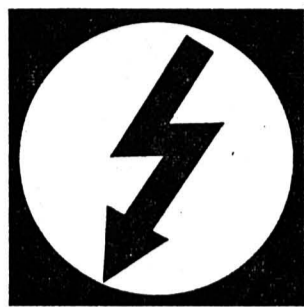

T E L E C O M



O F F I C E H I G H - T E C H



C O N S T R U C T I O N - C R B



S E C U R I T E



A R T S G R A P H I Q U E S

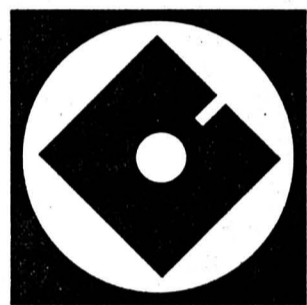

F O R M A T I O N

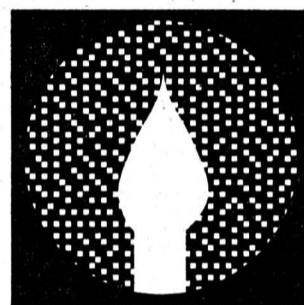

C O M P U T E R I N A R T

Source d'information incomparable, COMPUTER 91 invite les chefs d'entreprises, cadres entrepreneurs, artisans et professions libérales à découvrir les derniers développements en informatique. Plus de 400 exposants se réjouissent de vous présenter...

**TOUTE L'INFORMATIQUE EN DIRECT!**  
**23-26 AVRIL • BEAULIEU • LAUSANNE**  
 OUVERT DE 9H.00 À 18H00 • PRIX D'ENTRÉE: FR.10.- AVEC CATALOGUE

22-989/4x4

CENTRE DE L'HABITAT  
**SCHMIDT** 2074 Marin/NE  
 ☎ 038/33 44 02

## Propriétaires et gérants d'immeubles

Vous cherchez:

### UN CUISINISTE APTE À VOUS PROPOSER:

- un produit de qualité irréprochable;
- des prestations de premier ordre;
- des prix compétitifs.

Un seul numéro: ☎ 038/33 44 02

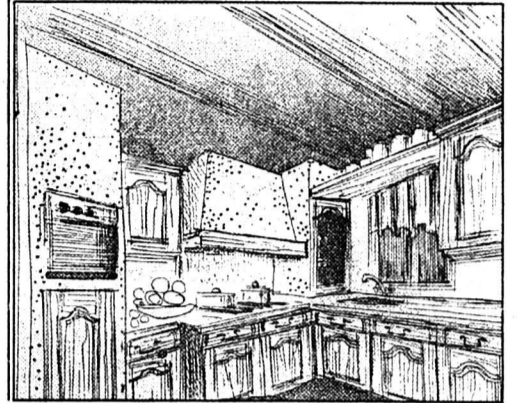

Jusqu'au bout de l'exigence.

28-1303

A louer

**Grenier 2, La Chaux-de-Fonds**  
 immeuble avec ascenseur

**duplex confortable de 4 1/2**

Prix Fr. 1350.- + charges

**bureau neuf de 75 m<sup>2</sup>**

Prix Fr. 1480.- + charges

**local de 67 m<sup>2</sup> avec vitrines**

Rez et sous-sol, prix Fr. 1650.- + charges

Natel 077/37 10 19 (journée)

☎ 038/24 21 52 (soir)

28-12730

ZURICH ASSURANCES

A LOUER

à La Chaux-de-Fonds, rue Léopold-Robert 60

## locaux commerciaux

superficie: 280 m<sup>2</sup> environ,  
 sous-sol et rez-de-chaussée.

Accès par camions et monte-charge à disposition.

Pour tous renseignements, veuillez téléphoner à M. Pierre Benoit. ZURICH ASSURANCES, Le Locle, ☎ 039/31 52 51

28-430

## L'annonce, reflet vivant du marché

### ● mini-annonces

#### ● demandes d'emploi

Jeune femme cherche **TRAVAIL** à domicile ou de nuit. ☎ 039/28 13 18 28-127473

Dame cherche **TRAVAIL, MÉNAGE** pour après-midi. ☎ 039/28 22 96, soir, ou 039/23 27 19 28-464872

Maman au foyer, avec expérience, cherche **DACTYLOGRAPHIE** à domicile. Le Locle. ☎ 039/31 81 48 28-900003

Homme, 38 ans, CFC, artiste, sérieux, cherche **TRAVAIL LE MATIN**, avril-mai. Ouvert à toutes propositions. Ecrire sous chiffres 28-464809 à Publicitas, place du Marché, 2302 La Chaux-de-Fonds.

#### ● vacances-voyages

**VACANCES À PRIX PROMOTIONNEL** à Aminona-Montana, 2 1/2 pièces, 4 lits, piscine-sauna. Fr. 350.- + Fr. 50.- de charges par semaine. ☎ 038/31 24 31 ou 038/24 33 24 450-961

#### ● offres d'emploi

Cherchons **PERSONNE GAIE** disponible pour la garde de 3 enfants (4 et 2 1/2 ans, 15 mois) à leur domicile, un jour par semaine dès fin août. ☎ 039/28 47 05 28-464869

Cherchons **PERSONNE COMPÉTENTE** pour s'occuper de 2 personnes âgées, la nuit, du dimanche soir au vendredi soir. Ecrire à Mme Roger Ditesheim, Montbrillant 13, La Chaux-de-Fonds. ☎ 039/23 17 50 28-464870

### ● divers

**ORGANISTE** anime mariages, soirées, anniversaires, bals, banquets. ☎ 038/33 35 78 91-106

### ● à vendre

**ARMOIRE DE CLASSEMENT** pour plans, GABS. Dimensions: largeur 118 cm, hauteur 97 cm, profondeur 70 cm. Prix à discuter. ☎ 039/34 12 12, interne 502. 28-142238

### ● marché de l'occasion

A vendre **PEL ASCONA**, 1979, expertisée. Prix à discuter. ☎ 039/51 16 91 28-464876

A vendre **MINIBUS FORD TRANSIT**, rouge, bon état, 86000 km. Fr. 19000.- ☎ 039/23 07 60 28-464873

Vends **PEL KADETT GSI**, cabriolet, 1990, 20000 km, possibilité leasing. Fr. 22500.- à discuter. ☎ 039/41 48 56 28-464878

A vendre **MINI 1000**, 1983, en état de marche, avec 3 jeux de jantes montées. ☎ 039/51 16 91 28-464875

Vends **CHRYSLER SHELBY 2.2 TURBO**, 1990, 9000 km, 177 CV, air climatisé, etc. Service et expertise du jour. Fr. 23500.-, seulement. ☎ 039/28 83 93 28-464883

### ● nos amies les bêtes

A placer chienne de chasse, **BRUNO DU JURA**, 9 mois. SPA, ☎ 039/31 81 34 28-900002

### ● amitié, mariage

Veuf, 74 ans, cherche **COMPAGNE**, 68-74 ans, parlant l'allemand, pour sorties, promenades et loisirs. Ecrire sous chiffres 28-900001 à Publicitas, 2400 Le Locle.

### ● immobilier

A louer **DUPLEX MANSARDÉ**, 7 pièces. Fr. 1700.-, sans charges. ☎ 039/28 40 00 ou 039/28 16 33 28-464886

A louer **PLACE DE PARC** dans garage collectif, rue du Locle. Fr. 110.- ☎ 039/26 47 08, soir. 28-464874

A louer **3 PIÈCES**, cuisine agencée. Fr. 990.-. Visites: Balance 6, 1er/G, La Chaux-de-Fonds, dès 19 heures. 28-464882

A vendre **ATTIQUE 3 1/2 PIÈCES** au Locle, vue imprenable, ensoleillée, balcon, jardin potager. Prix: 228000.-. Renseignements: ☎ 038/57 25 30 28-350569

A louer, 1er mai, **APPARTEMENT 3 PIÈCES**, La Chaux-de-Fonds, quartier Bois du Petit-Château. Fr. 800.-, plus garantie financière. ☎ 039/23 44 21, matin. 28-464887

Vends **TERRAIN** à bâtir, 6.65 ares. Centre village. Certificat d'urbanisation. 10 km de Pont-de-Roide (Doubs, France, secteur vallée de la Barbeche). ☎ 0033/84 21 87 88, soir. 28-464871

A louer, 30 mai, début vieille ville, centré, **MAGNIFIQUE DUPLEX**, 160 m<sup>2</sup>, très ensoleillé, poutres, grande cheminée pierre, cuisine agencée chêne, salles d'eau. Case postale 2233, La Chaux-de-Fonds. 28-464855

**LOUE GARAGE, RUE DU COLLÈGE**, La Chaux-de-Fonds, Fr. 95.-. ☎ 038/33 22 65, soir. 28-464832

### ● immobilier

Bridge-Club en expansion cherche **NOUVEAUX LOCAUX**, 150-200 m<sup>2</sup>, accès facile, loyer jusqu'à Fr. 1700.- environ. Ecrire sous chiffres 28-464767 à Publicitas, place du Marché, 2302 La Chaux-de-Fonds

Propriétaire loue directement, à La Chaux-de-Fonds, **APPARTEMENT DE 7 PIÈCES**, bout de corridor, cuisine, salle de bains, W.-C., balcon, cave, chambre haute, bûcher. Situation centrée, près des magasins et des collèges. Une famille avec enfants sera la bienvenue. Loyer 1991, toutes hausses comprises: Fr. 1030.- par mois plus Fr. 143.- de charges. Ecrire sous chiffres 91-610 à ASSA, Annonces Suisses SA, avenue Léopold-Robert 31, 2301 La Chaux-de-Fonds.

Tarif 90 ct le mot (min. Fr. 9.-)

Annonces commerciales exclues

**Moser**

Comestibles Serre 59 ☎ 039/23 26 88



Succ. J. Locorotondo  
**POISSONS FRAIS**  
 du lac et de mer  
**VOLAILLES**

28-012348

**A LOUER** À PROXIMITÉ DU COMPLEXE MIGROS LA CHAUX-DE-FONDS

**local commercial 130 m<sup>2</sup>**

convenant particulièrement à:  
 un cabinet médecin-dentiste, une étude d'avocat-notaire, un bureau d'architecte ou un institut de beauté. comprenant: 6 bureaux, un local d'archives, un vestiaire, un corridor, et un W.-C. Situé: au 1er étage. Libre: janvier 1992. Loyer: Fr. 1354.- + charges. 28-12083

**GECO GÉRANCE ET COURTAGE SA**  
 75 RUE JARDINIÈRE - 2300 LA CHAUX-DE-FONDS  
 Tél. 039/23 26 55-56

### A LOUER, Le Locle, centre ville superbes appartements

restaurés avec goût et originalité  
 Surface environ 130 m<sup>2</sup>, 5 pièces.  
 Cuisine entièrement équipée avec lave-vaisselle et lave-linge.  
 Salon avec cheminée. Deux salles d'eau. Tout le confort moderne avec chauffage et production d'eau chaude individuels. Cave. Ascenseur.  
 ☎ 077/28 21 55 ou 027/22 91 05  
 Demander M. Pascal Pont 91-119

EGLISE RÉFORMÉE ÉVANGÉLIQUE NEUCHÂTELOISE

### Paroisse de l'Abeille

convoque ses membres pour une **assemblée de paroisse extraordinaire**

Dimanche 14 avril 1991 à 11 heures

Ordre du jour:

**Décision à prendre au sujet de l'acquisition de nouveaux locaux paroissiaux**

Le Conseil de paroisse 28-127478



# Activité de toutes les amitiés

## Le commandant du Centre de secours de Couvet prend sa retraite

Vingt-neuf ans d'activités bénévoles pour «sa» commune, un sacré bail! Serge Droz, le commandant du Centre de secours de Couvet, quitte ses fonctions au 31 décembre 1991, question de limite d'âge. Il évoque avec simplicité et bonhomie sa très riche expérience au sein d'un milieu qui lui a apporté d'énormes satisfactions.

«J'ai prolongé mon mandat d'une année. Aujourd'hui, j'ai décidé de passer la main: j'aimerais souffler un peu. Et puis, il y a derrière moi une équipe de jeunes qui, s'ils devaient attendre trop longtemps, pourraient se décourager», explique-t-il. Ces quasiment trois décennies passées au service de la population lui ont appris à connaître les gens, à faire preuve de psychologie à leur égard.

Selon lui, il règne parmi les sapeurs-pompiers un esprit qu'on ne trouve nulle part ailleurs. Tous sont d'une grande disponibilité et lâchaient tout pour aider autrui. Des relations d'amitié et de reconnaissance se créent ainsi par le biais d'une occupation où l'homme acquiert un savoir et participe à des choses qu'il n'aurait pas forcé-

ment l'occasion de réaliser en temps normal.

### POTENTIEL HUMAIN IMPORTANT

C'est en 1962 que Serge Droz entre dans un groupe de premiers secours, déjà mandaté pour intervenir dans d'autres communes. Le Centre de secours voit le jour deux ans plus tard. Le village de Couvet est

choisi pour son implantation grâce au potentiel humain que représente l'entreprise Dubied de l'époque. Un tonne-pompe est la première machine de l'imposant matériel qui actuellement est rangé au hangar.

L'apparition des problèmes liés aux hydrocarbures, aux produits chimiques, à la radioactivité..., ainsi que la création du service d'ambulances justifient en effet l'achat de quantité d'engins dont il faut apprendre le maniement. Le pompier suit donc des cours de spécialisation et d'inspecteur. «Dans ce domaine, nous n'avons pas d'obligation; mais il est logique pour un officier ou un chef de centre de secours d'en faire régulièrement», souligne le capitaine.

### PLACE AUX JEUNES!

Le recrutement demeure une source de difficultés. Une nouveauté est introduite cette année pour tenter d'y remédier: la possibilité pour les jeunes d'être incorporés à 18 ans. «Avec leur tempérament, nul doute qu'ils vont amener d'autres idées. Même s'il peut y avoir parfois quelques conflits de génération, notre but est qu'un déclin s'opère, qu'ils attrapent le virus, enfin qu'ils y trouvent de l'intérêt», conclut M. Droz. PAF



Serge Droz: 29 ans au service de sa commune. (Favre)

# Politique viciée...

## Travers: les socialistes claquent la porte du législatif

Coup de tonnerre hier à Travers. Les huit conseillers généraux socialistes ont donné en bloc leur démission. Ecœurés par l'attitude de certains élus et leurs sempiternels volte-face. La politique locale s'en trouve viciée... On s'achemine vers des élections complémentaires. Par contre, les deux élus de gauche à l'exécutif, Daniel Deleury et Daniel Ruffieux, restent en place.

La prochaine séance du législatif est fixée au lundi 15 avril. Séance au cours de laquelle les lettres de démission seront rendues officielles. Ainsi, seuls 15 des 23 sièges du Conseil général seront pourvus, 8 radicaux et 7 libéraux. On fixera un nouveau quorum et on pourra fonctionner. Le 15 avril seulement, les élus étant déjà convoqués.

Ensuite, d'après la législation, le Conseil communal écrira au Parti socialiste de Travers pour lui demander de repourvoir les 8 sièges vacants. A relever que la liste socialiste ne comporte plus de suppléants. La réponse devra parvenir dans un délai de trois semaines à compter de la date de la missive de l'exécutif. Si elle est négative, ou inexistante, Travers organisera des élections complémentaires. Auxquelles, les socialistes ne participeront pas. Une décision a été prise et on ne re-

viendra pas en arrière jusqu'à aux élections générales du printemps 1992.

### LE VASE DÉBORDE

La décision a été mûrement réfléchie et il ne s'agit pas d'un coup de tête. Et ça n'est pas le refus par le peuple de la salle de sport qui a motivé les démissions. Le référendum est la goutte qui a fait déborder le vase. Et les vases étaient déjà bien pleins...

Les socialistes estiment que le Conseil général ne peut travailler dans de bonnes conditions. Et de rappeler que pendant de nombreuses années, le Conseil communal s'est préoccupé uniquement d'équilibrer les comptes. Ainsi de 1960 à 1970, 1,3 million est investi. La décennie suivante, la somme est à peine plus élevée (1,9 million). Mais dès 1981 et jusqu'en 1990, avec un changement important dans la constitution de l'exécutif, on atteint pratiquement 10 millions! Il a donc fallu rattrapper ce qui n'avait pas été fait pendant 20 ans. Les problèmes budgétaires actuels de Travers sont sûrement à rechercher dans cette direction.

Lundi prochain, le législatif de Travers se prononcera sur une taxe foncière afin d'équilibrer le budget 91 refusé par

l'Etat. Ainsi donc, ce sera à la droite uniquement d'en décider... Et à elle également d'établir le budget 1992. MDC

Voici le communiqué de presse diffusé par le Parti socialiste de Travers:

*Toute collectivité a besoin d'une infrastructure de base pour l'épanouissement de sa jeunesse et le bon fonctionnement de ses services publics. Dans le monde politique, chacun en est conscient et y voue tous ses soins, tant et si bien que cette évidence ne mériterait même pas d'être relevée s'il n'existait la commune de Travers et certains de ses édiles.*

*Amèrement déçus non seulement par la politique «carrière», voire résolument rétrograde suivie par certains, mais encore par les arguments fallacieux servis lors du référendum où l'étroite raison du porte-monnaie primait sur toute considération d'un sain développement de la commune. Les conseillers généraux socialistes ne peuvent travailler plus longtemps de manière constructive dans un climat de suspicion où l'étroitesse de vue et d'esprit semble s'ériger en système.*

*Nous avons dès lors décidé de quitter le Conseil général avec effet immédiat.*

## Création d'un poste de chargé de sécurité?

Le commandant du Centre de secours s'en va et il faut déjà songer à son remplacement. La tâche est très lourde et demande une grande disponibilité, surtout pendant la journée au moment où les gens travaillent. L'état-major actuel est bien évidemment partant, à certaines conditions. Le bénévolat a ses limites...

«Le boulot étant toujours

plus conséquent, il serait indispensable d'avoir un appui administratif sous la forme d'un nouveau poste de travail. La personne qui l'occuperait servirait de liaison entre les différents services. Elle devrait en outre faire partie intégrante du Centre de secours de manière à connaître et résoudre tous les problèmes qui pourraient se présenter», indique Serge

Droz. Le dossier est sur le bureau du Conseil communal qui pense créer un poste de chargé de sécurité. Pour ce faire, il procéderait à une modification du règlement du service de défense contre l'incendie. Une opportunité aussi de résoudre l'énigme de l'absence de chef local de la protection civile. Le législatif en débattrait lors de sa prochaine séance. (paf)

## Prévenu remis en liberté

### Incendies à Saint-Sulpice: l'enquête se poursuit

Dans l'enquête relative aux incendies survenus le 1er avril 1991 au Val-de-Travers, un suspect avait été arrêté le lendemain et placé en détention préventive.

Selon le juge d'instruction I à Neuchâtel, la détention n'étant plus justifiée par les circonstances, le prévenu a été mis en liberté provisoire hier après-midi. L'enquête se poursuit.

Les personnes pouvant donner des renseignements utiles à propos de cette affaire sont priées de s'adresser à la police cantonale de Neuchâtel, tél. (038) 24.24.24.

## Val-de-Ruz

# Mieux gérer son stress

## Cernier: la Fondation «Aide et soins à domicile» propose une nouvelle méthode

Le stress est un fléau connu de notre civilisation et de plus en plus de personnes ont envie de le combattre pour mieux vivre. Ainsi, le stress n'est pas seulement l'apanage de l'homme d'affaires, mais il concerne aussi la jeunesse (l'écolier, l'étudiant, l'apprenti), la femme, la mère de famille, l'ouvrier, l'employé. Chacun d'entre nous est soumis à un stress quotidien, fait de surmenage, de bruit, d'irritabilité, d'anxiété ou de fatigue.

La Fondation «Aide et soins à domicile» du Val-de-Ruz propose une méthode, le training autogène, aux personnes de plus en plus nombreuses qui ont envie de gérer leur stress pour

mieux vivre. La méthode a été mise au point par le Dr Schulz. Ce médecin allemand s'est basé sur des travaux de recherches personnels, ainsi que sur certaines techniques de méditation orientales, pour élaborer une technique de relaxation adaptée à l'homme occidental, dénuée de toute consonance mystique.

Cette méthode a été choisie par les centres de prévention des ligues de la santé parce qu'elle peut, une fois acquise, être pratiquée sans aide extérieure (casquette enregistrée ou moniteur par exemple), n'importe où et n'importe quand. Elle donne un maximum d'autonomie à la personne qui désire se détendre.

Bien entraînée, la méthode de training autogène permet d'atteindre en quelques minutes d'immobilité, une sensation de détente profonde. Elle ne demande pas plus de dix minutes d'entraînement et elle s'apprend en dix séances d'une heure environ, en petits groupes.

Organisé par la Fondation «Aide et soins à domicile», le prochain cours commencera le 15 avril à la Maison de paroisse de Cernier. Le prix s'élève à 130 francs.

Les personnes qui sont intéressées, peuvent s'adresser à la Fondation «Aide et soins à domicile», 2053 Cernier, ☎ (038) 53.15.31. (ha)

# Attention à la varroase

## Assemblée des apiculteurs du Val-de-Ruz

Les apiculteurs du Val-de-Ruz ont choisi l'Hôtel de Commune de Dombresson pour leur assemblée générale qui s'est déroulée dernièrement.

En ouvrant la séance, Claude Bourquin, président a demandé d'inscrire un point supplémentaire à l'ordre du jour, celui des cotisations. Puis, il a fait le bilan des activités de l'année dernière précisant que la course a été organisée conjointement avec les sociétés de La Béroche et du Val-de-Travers. Comme le souper annuel, ces manifestations ont été bien fréquentées.

L'assemblée a honoré la mémoire de Roger Mojon, décédé après quelques jours d'hôpital.

Quant au caissier, Francis Vuilleumier, il a affiché un grand sourire puisque la fortune de la société a augmenté.

Le nouvel inspecteur des ruchers Thierry Horger se plaît à

relever le sérieux avec lequel les apiculteurs luttent contre la varroase.

Malheureusement, il y a toujours quelques inconscients qui ne prennent aucune mesure contre cette maladie des abeilles. Tant pis pour eux car des colonies non traitées sont vouées à une mort certaine.

Le dernier recensement dénombre 67 propriétaires avec 1113 colonies, réparties dans 84 emplacements. Comparé à 1989, c'est la stabilité.

Le conseiller apicole, Willy Debély, est heureux de constater que les cours cet hiver furent bien fréquentés, et recommande à chacun d'effectuer le traitement antivarroase.

Le comité a été réélu par acclamations. Il se compose de Claude Bourquin, président; Thierry Horger, vice-président; Francis Vuilleumier, caissier;

Philippe Breitter, secrétaire et Jean-Marie Vallat.

En ce qui concerne les cotisations, il faudra s'attendre à une forte augmentation, qui est imposée par la SAR. Les comptes de l'association faïtière sont fortement déficitaires.

### UN CONCOURS EN 1992

Le concours des ruchers de Suisse aura lieu en 1992 dans le canton de Neuchâtel, Claude Bourquin a été nommé vétérinaire pour 40 ans de sociétariat: comme il se doit, il a été dignement fêté.

La parole n'étant plus demandée, le président a levé la séance et passé ensuite la parole à Alain Saunier de Grandval qui a présenté et commenté de superbes diapositives sur les eaux courantes et dormantes de nos régions. (ha)

# Maigre participation

## Séance de don du sang à Fontainemelon

«Ça pourrait être mieux!» Le Dr Georgescu qui supervisait dernièrement la séance de don du sang pour une partie du Val-de-Ruz était visiblement déçu par le manque de participation.

Organisée par le Centre de transfusion sanguine de La Chaux-de-Fonds, cette séance, qui se déroulait à la halle de gymnastique de Fontainemelon, n'a attiré que 96 donneurs, alors que l'an passé il y en avait eu

128. Peu de monde, peut-être en raison de la période de vacances scolaires, ou alors certaines personnes sont-elles encore atteintes de la grippe sévissant dans notre région.

Autre déception, on n'a enregistré que deux nouveaux donneurs à l'occasion de cette opération.

Quatre personnes se sont par contre annoncées pour d'éventuels dons de moelle osseuse.

Elles seront convoquées ultérieurement afin de procéder à des analyses pour la typisation HLA.

Souhaitons que cet automne un plus grand nombre de donneuses et donneurs répondront à la convocation, afin de permettre au Centre de transfusion sanguine de La Chaux-de-Fonds de remplir sa mission auprès des 15 hôpitaux et cliniques qu'il dessert. (ha)

### CELA VA SE PASSER

#### Fontainemelon: concert de L'Ouvrière

La Fanfare L'Ouvrière de Fontainemelon donnera son concert annuel samedi 13 avril 1991, à 20 h dans la salle de spectacle.

Sous la direction de Bert Jaspers, elle donnera un concert très varié avec des marches, une sélection sud-américaine arrangée par le directeur et des blues. Ce sera

aussi l'occasion pour les élèves de monter sur scène et la surprise viendra lors du dernier morceau avec le voyage d'un globe-trotter.

Sous la direction d'Alain Petitpierre, la section des tambours donnera son mini-spectacle, le tambour à travers les âges.

A la fin du concert, prendra place une soirée familière avec une ambiance musicale. (ha)

### SERVICES

#### VAL-DE-RUZ

Service de garde pharmacie, en cas d'urgence, ☎ 111 ou gendarmerie ☎ 24.24.24. Hôpital et maternité, Landeyeux: ☎ 53.34.44. Ambulance: ☎ 117.

#### VAL-DE-TRAVERS

Hôpital de Couvet, maternité et urgences: ☎ 63.25.25. Ambulance: ☎ 117.



# Maxi-cabas, mini-prix

## La promotion-fraîcheur:

Offre spéciale du 10.4 au 13.4

### Fraises importées



Le panier de 450 g

~~220~~  
(100 g -48,9)

## La super-promotion:

Offre spéciale du 10.4 au 16.4

### Minarine Mabona Délice



300 g

~~160~~ ~~120~~  
(100 g -40)

## La surprise:

### Chaussures de sport et loisir pour dames et messieurs

Dessus cuir, semelle intérieure amovible en éponge, semelle extérieure en caoutchouc avec renforcement des pointes et talons  
Couleur: blanc



Pointures dames 36-40

Pointures messieurs 41-45

~~38.-~~

Multipack du 10.4 au 16.4

### Branches au chocolat en sachet de 6



192 g

~~2.70~~

~~2.20~~

(100 g 1.14,6)

A partir de 2 sachets

Multipack du 10.4 au 16.4

### Sauces tomate Sugo, Napoli et Salsa Pomodoro en boîte de 430g

-40 de moins

Exemple: Napoli

430 g

~~2.50~~ ~~2.10~~

(100 g -48,8)

A partir de 2 boîtes au choix

Offre spéciale du 10.4 au 13.4

### Concombres de serre importés

La pièce -90  
Poids minimum 400 g

Offre spéciale du 10.4 au 16.4

### Toutes les crèmes en gobelet de 500 g

~~1.50~~ ~~1.20~~

(100 g -24)

Offre spéciale du 10.4 au 23.4

### Aproz nature, medium et Cristal

1 litre ~~1.50~~ ~~1.35~~

(+ dépôt -50)

Offre spéciale du 10.4 au 16.4

### «Sea Snack» Cabillaud avec panure de pommes de terre surgelé



400 g

~~6.20~~

~~5.-~~

(100 g 1.25)

Offre spéciale du 10.4 au 16.4

### Toutes les glaces double-crème Premium en emballage de 460 g



~~6.20~~ ~~4.90~~

(100 g 1.06,5)

Offre spéciale du 10.4 au 16.4

### Demi-crème UHT

5 dl ~~5.-~~ ~~4.-~~

(1 dl -80)

2,5 dl ~~2.60~~ ~~2.10~~

(1 dl -84)

Offre spéciale du 10.4 au 16.4

### Croissants au jambon surgelés

5 pièces 210 g ~~3.40~~ ~~2.70~~

(100 g 1.28,6)

Multipack du 10.4 au 16.4

### Toutes les pâtes «cara mia Tipo Napoli» en paquets de 500 g et 750 g -25 de moins

Exemple: spaghetti Tipo Napoli

750 g

~~1.40~~ ~~1.15~~

(100 g -15,3)

A partir de 2 paquets au choix

### Chrysanthèmes «Carnaval»

3 couleurs par pot

~~3.-~~



**MIGROS**

## immobilier

A vendre, région Neuchâtel

### TERRAIN

Situation exceptionnelle centre ville, avec permis de construire un immeuble locatif et commercial.  
Ecrire sous chiffres 450-3048 à ASSA, Annonces Suisses SA, faubourg du Lac 2, 2001 Neuchâtel.

Situé, dans une sympathique localité du Jura neuchâtelois, nous désirons remettre (vente) notre

### hôtel-restaurant

en parfait état d'entretien. Dégagement, annexes et parc à voitures privé.  
Mobiliers, agencement, machines et tout matériel d'exploitation compris. Convient parfaitement pour **home, centre d'accueil, communautés ou autres institutions médicalisées.**  
Conditions à discuter. Demander renseignements sous chiffres 450-3062 à ASSA, Annonces Suisses SA, 2001 Neuchâtel.

Les Marécottes - A vendre

### superbe chalet

situé à 50 m des remontées mécaniques, comprenant:

- cuisine
- salon
- salle de bains
- 3 chambres
- 1 remise
- 1 cave
- pelouse d'env. 1000 m<sup>2</sup>

Vendu partiellement meublé. 260000 fr.

Téléphone 026 61 15 77.

36-351/4x4

A LOUER Rue du Parc La Chaux-de-Fonds

### Grands garages individuels

avec eau, électricité et chauffage.

Dimensions: Longueur: 6,4 m  
Largeur: 3,5 m  
Hauteur de porte: 2,4 m

Pouvant éventuellement être utilisés comme entrepôt.

Loyer: Fr. 200.-

Libres: tout de suite.

28-12083

**GECO** GÉRANCE ET COURTAGE SA  
75, RUE JARDINIÈRE - 2300 LA CHAUX-DE-FONDS  
Tél. 039/23 26 55-56



### cogestim

LA CHAUX-DE-FONDS

Jaquet-Droz 6

A louer

### bureau de 172 m<sup>2</sup> environ

1er étage

Libre tout de suite ou à convenir

Loyer: Fr. 2800.-

Pour visiter: M. Migueloz

☎ 039/23 12 41

22-3201

COGESTIM S.A. RUE DU MAUPAS 6  
1000 LAUSANNE 9 TEL. (021) 20 88 61

**SVB**



A VENDRE

Rue du Nord

### appartement

comprenant: salon avec cheminée, chambre à coucher, vestibule et cuisine agencée. Tout confort. Possibilité de créer un duplex. Surface totale à disposition: 120 m<sup>2</sup>  
Affaire à saisir.

Pour tous renseignements, s'adresser à:

GÉRANCE CHARLES BERSET  
La Chaux-de-Fonds  
Jardinière 87, ☎ 039/23 78 33

91-119

Jusqu'à épuisement du stock

### Emincé de poulet «Optigal» surgelé

Portions de 200 - 400 g

Kg ~~14.50~~

~~11.50~~

Du 10 au 13 avril

### Salami «Del Paese»

hâché fin

La pièce

500 g

~~9.80~~

~~8.20~~

Du 10 au 13 avril

### Jambon épaule roulé, fumé

Morceaux de 900 - 1200 g

Kg ~~21.50~~

~~18.50~~

28-92

**MIGROS**



# Tout ne se passe pas derrière les fourneaux...

## Hôtellerie: peu de monde pour une conférence à Sonceboz

**L'OTJB - Office du tourisme du Jura bernois - proposait hier à Sonceboz une conférence, à l'intention des hôteliers, cafetiers et restaurateurs de la région, ainsi qu'au personnel de la restauration notamment. Principal objectif visé: rendre attentif les principaux intéressés aux possibilités actuelles d'aide à l'investissement, d'une part, tout en les informant sur la question des travailleurs étrangers dans leur secteur et des taxes d'hébergement et de séjour d'autre part. Une vingtaine de professionnels de la branche, seulement, s'étaient déplacés...**

Emile Gauchat, président de l'OTJB, regrettait cette faible participation, mettant en exergue le manque de rigueur et de professionnalisme affichés par certains cafetiers-restaurateurs de la région.

«Actuellement, seuls les véritables professionnels peuvent réussir dans cette branche», sou-

lignait-il. Non sans relever avec une grande satisfaction que les investissements consentis dans ce secteur ont dépassé 15 millions de francs, l'an dernier dans le Jura bernois.

«Ces dernières années, vous avez fourni un effort exceptionnel et désormais, la région peut offrir non seulement des infrastructures hôtelières améliorées, mais encore de réelles bonnes tables», devait déclarer le président de l'OTJB en félicitant les principaux intéressés.

### DEMANDES EN BAISSÉ

Premier orateur de cette conférence informative, André Knecht, de la Société suisse de crédit hôtelier; une société de droit public mixte - dont la Confédération assure l'autofinancement - qui consent des prêts à des conditions intéressantes - quelque 7% d'intérêts actuellement - assortis de certaines facilités.

Auparavant limitée aux stations saisonnières, l'action de la société s'est étendue depuis 1974 aux régions LIM - Jura bernois compris donc - qui consiste en premier lieu à faciliter le crédit, en fonction d'analyses poussées sur la rentabilité des projets, mais ne se limite pas à cela; en effet, la société réalise également des révisions de comptes, des analyses et autres expertises sur la valeur de rendement, des statistiques, tout en dispensant des conseils aux hôteliers ou aux banques.

Plus avant, André Knecht précisait que la réduction des intérêts était originellement destinée essentiellement à la rénovation de chambres d'hôtel, mais qu'elle est accordée actuellement aussi aux acheteurs d'exploitations, ainsi qu'à la rénovation de tout ce qui fait l'infrastructure hôtelière ou d'hébergement collectif.

Pour conclure le résumé de son intervention, on relèvera en-

core qu'il mentionnait la nette baisse, enregistrée l'an dernier, dans les demandes émanant du Jura bernois.

### LA CONFÉDÉRATION VEILLE...

En ce qui concerne la question des travailleurs étrangers dans la restauration et l'hôtellerie, Jean-Marceau Bieri, de l'OCIAMT - Office cantonal de l'industrie, des arts et métiers et du travail - soulignait que le canton doit respecter les limitations posées par la Confédération, ce qui réduit sa marge de manœuvre.

Relevant que le Jura bernois fait essentiellement appel à des permis à l'année, il rappelait que le canton de Berne a réussi, en intervenant auprès des instances fédérales, à porter son quota de 750 à 925.

«Pourtant, dans les secteurs de l'industrie et de la santé notamment, nous ne pouvons satisfaire que 30% des demandes!»

En ce qui concerne les saisonniers - 16.890 pour tout le canton - la situation est meilleure, puisque la demande est satisfaite pour 83% environ. Autres travailleurs étrangers, les requérants d'asile, une catégorie soumise à aucune limitation, mais où la durée de l'engagement n'est pas du tout garantie.

### ET L'EUROPE?

Les frontaliers, enfin, forment une autre catégorie de travailleurs intéressant l'hôtellerie et la restauration; mais dans leur cas, le problème des rentrées quotidiennes n'est pas moindre!

Quant à l'avenir, toutes les questions demeurent pendantes, bien évidemment, dans l'optique du marché européen...

Dans la salle, suite à l'exposé de M. Bieri, le souhait était unanimement émis que les permis B soient désormais accordés aux employeurs et non aux travailleurs étrangers; ceci dans le but évident que la main-d'œuvre au

bénéfice de tels permis ne lâche plus la branche pour l'industrie, ainsi que cela se produit très fréquemment.

Dernier intervenant de cette séance, Peter Müller, directeur de l'Office cantonal du tourisme, dispensait des informations quant à la perception et à l'utilisation des taxes d'hébergement (cantonale) et de séjour (communale).

Par ailleurs, il attirait l'attention de l'assistance sur le contenu de l'ordonnance sur le fonds de l'hôtellerie et de la restauration. «Parmi les cas n'ayant pas reçu d'aide, un certain nombre n'avait pas fait l'objet d'une demande, tandis qu'un nombre égal avait été traité dans des demandes trop tardives, soit après le début des travaux», soulignait-il pour motiver la nécessité de faire connaître - et de vouloir connaître! - les instruments de l'encouragement à l'hôtellerie bernoise. (de)

### L'administrateur du CIP nommé à Tramelan

Sur proposition de la Conférence de coordination du CIP - Centre interrégional de perfectionnement - la direction bernoise de l'Instruction publique vient de nommer Fred Vuilleumier, 46 ans, au poste de responsable administratif du CIP.

Originaire de Tramelan, le nouvel administrateur - à ne pas confondre avec le directeur, Claude Merrazzi en l'occurrence - est titulaire d'un diplôme de gestion d'entreprise obtenu à l'Ecole de cadres de Lausanne. Il occupe actuellement un poste de cadre supérieur dans une entreprise industrielle PME. Il entrera en fonction le 1er août prochain. (oid)

### CORMORET

#### Collision

Hier à 13 h 30, un automobiliste qui circulait en direction de Villeret a été déporté sur la gauche au passage à niveau. Il est alors entré en collision avec une voiture qui circulait correctement en sens inverse. La passagère de ce dernier véhicule, légèrement blessée, a été conduite par ambulance à l'Hôpital de Saint-Imier. Les deux voitures sont hors d'usage. Les dégâts s'élevaient à quelque 8000 francs.

### BRAVO À

#### M. Aldo Dolci...

... domicilié à la Grand-Rue 16, à Reconvilier, qui vient de subir avec succès les examens en vue de l'obtention du diplôme de contremaître délivré par l'Ecole jurassienne de perfectionnement professionnel. (comm-vu)

### SERVICES

Médecin de service (St-Imier et Haut-Vallon): ☎ 111, jour et nuit. Pharmacie de service: ☎ 111. Hôpital et ambulance: ☎ 42.11.22.

Médecins: (Bas-Vallon) Dr Chopov, ☎ 039/44.11.42, Dr Ruchonnet, ☎ 44.10.10, à Courtelary - Dr Ennio Salomoni, ☎ 032/97.17.66 à Corgémont - Dr Ivano Salomoni, ☎ 032/97.24.24 à Sonceboz et Dr de Watteville, ☎ 032/97.11.67 à Corgémont.

Médecins: (Tramelan) Dr Graden ☎ 032/97.51.51. Dr Meyer ☎ 032/97.40.28. Dr Geering ☎ 032/97.45.97. Pharmacies: H. Schneeberger ☎ 97.42.48; J. von der Weid, ☎ 032/97.40.30.

## Nombreux challenges distribués

### Assemblée de la Société de tir de Tramelan Campagne



Les vainqueurs des challenges. Debout de gauche à droite: Jean Bögli, Francis Voumard, André Châtelain, accroupi Florian Châtelain président. (Manque Carlos Châtelain, jeune tireur).

Bon nombre de satisfactions ont marqué les assises de la Société de tir de Tramelan Campagne dont les membres ont fait preuve d'un large esprit d'ouverture en cherchant les meilleures solutions pour doter leur stand de cibles électroniques.

Cette assemblée a été ouverte par le président Florian Châtelain sur une note de tristesse pour la société qui a en effet perdu quatre de ses membres. C'est avec émotion que le président a retracé l'activité de Danilo Giovannini, membre du comité, de Jean Rossel, vétérinaire actif, de Richard Vuilleumier et de Roland Basso. Un vibrant hommage leur a été rendu.

Les comptes, qui laissent apparaître une situation saine et le budget, présenté par Jean Bögli ont trouvé grâce devant l'assemblée. Florian Châtelain, au travers de son rapport annuel, a qualifié l'année écoulée de traditionnelle en ce qui concerne les diverses activités de la société. On a enregistré une légère baisse du nombre des participants au tir fédéral en campagne ainsi qu'au tir de clôture alors qu'une stabilisation a été constatée pour les tirs obligatoires. Le président a regretté que l'activité des jeunes tireurs n'ait pu se dérouler correctement à la suite de divergences avec le moniteur. Finalement tout est rentré dans l'ordre et la responsabilité de ce groupement a été confiée à Roger Châtelain.

C'est avec de vifs remerciements envers tous ceux qui se dévouent pour la société que le président a mis un terme à son rapport. Il a félicité tout spécialement deux membres qui œuvrent au sein des ARDC (comité de district). Il s'agit d'André Uhlmann, responsable du championnat de groupes ainsi que de Rodolphe Fankhauser, directeur des jeunes tireurs.

### L'AJBT INFORME

Après bien des démarches de l'AJBT (Association jurassienne bernoise de tir), les jeunes filles et jeunes gens pourront faire partie des sociétés de tir dès l'âge de 15 ans. Cette décision est entrée en vigueur au début de cette année. Cependant certaines obligations sont à observer car leur formation au tir doit être assurée par des personnes compétentes. Ces jeunes pourront participer aux fêtes de tir accompagnés de ses mêmes personnes. Ils peuvent également d'accomplir les tirs obligatoires et le tir fédéral en campagne et ont la possibilité de participer au cours de jeunes tireurs dès l'âge de 17 ans.

### NOMINATIONS

Le comité du TC se présente comme suit: président: Florian Châtelain; vice-président: Francis Voumard; correspondance: Paul Döbeli; verbaux: André Uhlmann; caissier: Jean Bögli; directeur des jeunes tireurs: Roger Châtelain; moniteur de tir:

Marcel Reber; responsable de la fête de tir: Rodolphe Fankhauser; membres: Michel Jubin, Joël Linder; cantinier: Martin Christen. Autres membres responsables: André Uhlmann (munitions), Roger Châtelain (bâtiment), Rodolphe Fankhauser (ciblerie), André Jubin (banerret), Florian Châtelain (archives), André Châtelain et Albert Ehrbar (vérificateurs des comptes).

### RÉCOMPENSES

Après avoir accepté le programme d'activité publié dans notre édition du 25 mars dernier, on a procédé à la remise des challenges comme suit: Tir d'ouverture (challenge Restaurant de l'Union): Jean Bögli; Tir en campagne (Challenge Jean Rossel): André Châtelain; Challenge Ducommun et Gosteli (fusil d'assaut): Francis Voumard; Challenge Kramer Neuchâtel (mousqueton): Jean Bögli; Challenge Régio: Christine Filippini; Jean Bögli; Tir obligatoire (challenge Liechti): Florian Châtelain; Challenge Cap Kohli (Tir obligatoire et Campagne): 1. Florian Châtelain. Mais ce dernier ne pouvant cumuler, le challenge revient au 2e Jean Bögli. Tir du Canadien (Challenge Fam. Reber): Jean Bögli; Challenge des membres d'honneur (TO, TC et tir à la cuillère): Florian Châtelain; Challenge «La Baloise» réservé aux jeunes tireurs: Carlos Châtelain. (vu)

## Une goutte d'eau...

### Les délégués de Villeret de retour de Roumanie

Les délégués de la commune de Villeret sont revenus de Roumanie, en rapportant que l'aide précieuse et ô combien appréciée de la localité n'en demeure pas moins qu'une «goutte d'eau dans un océan de misère».

Le voyage s'est bien passé, avec son lot d'anecdotes bien évidemment. On relèvera, dans ce sens, que le télégramme de la commune, pour annoncer l'arrivée des deux délégués, n'est arrivé qu'au départ de ces derniers pour le retour...

Le récit de Jean-Marc Hofer et Gaston Andrey révèle effectivement l'absence de tout ou presque en Roumanie et peut-être particulièrement dans la région de Morut. Essentiellement basé sur une aide vestimentaire, ce premier convoi aura permis à chaque habitant de recevoir habits, bottes - particulièrement bienvenues si l'on connaît l'état des chemins dans la région - et aliments.

Morut est une bourgade particulièrement pauvre, qui appartient à la commune de Matei - parrainée par Saint-Imier - et le Conseil municipal de Villeret souhaite offrir une seconde tranche d'aide à ses habitants. Mais l'heure demeure toutefois aujourd'hui à la réflexion, car il faut bien reconnaître que ce n'est pas si simple d'aider une population privée à ce point. Une affaire à suivre, donc. (mw)



Gaston Andrey, un des deux délégués de Villeret, avec un habitant de la bourgade de Morut. (Impar-mw)

### PUBLI-REPORTAGE

## Hôtel-Restaurant Valaisan

Rue du Midi 9, ☎ 039/41 50 30, 2610 Saint-Imier

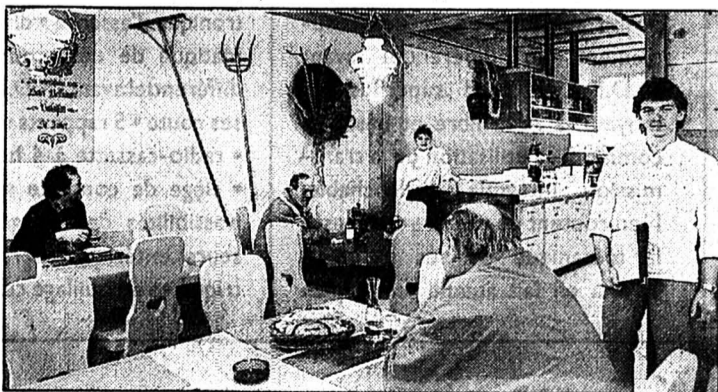

Après une grande rénovation générale, M. Heinz Frutiger, Mme Thérèse Feissli, le chef de cuisine M. Harry Straub et les employés ont le plaisir de vous accueillir dans un cadre chaleureux. Tous les jours, un menu à la carte, de délicieuses spécialités valaisannes et d'autre fines spécialités. Pour organiser vos banquets ou conférences, une salle de 50 places est à votre disposition. Quinze chambres d'hôtel tout confort (téléphone et télévision). Ouverture du restaurant du lundi au samedi après-midi 14 heures. Hôtel ouvert 7 jours sur 7.



Brochette de prix recommandés par notre maître-queux.

14.50

Pour vous épargner les taches.



39.- Des nouilles fraîches à peu de frais.

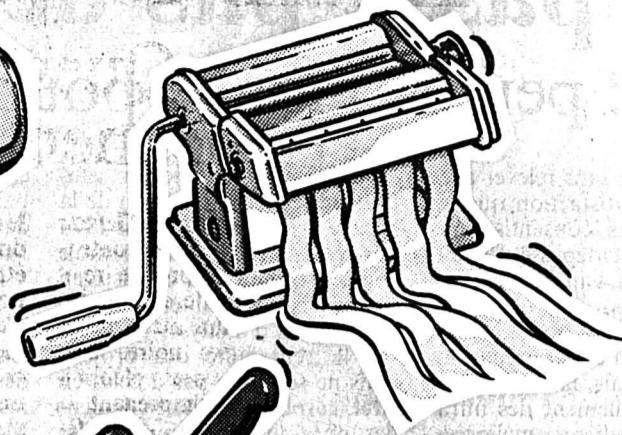

24.50

Une jolle cocotte qui ménage votre portemonnaie et économise les calories.



12.50

Avantageux: le mot pour frire. ø 20cm.



22.50

Un prix soigneusement pesé.



3.90

Il bat tous les records de prix.

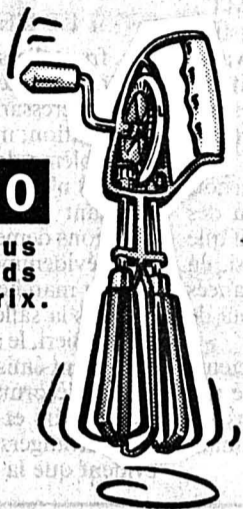

11.50

Des économies à la seconde près.



39.-

Coupez court aux dépenses excessives.

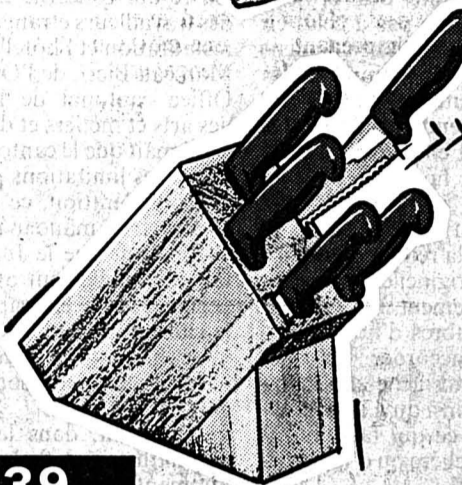

**EPA**

Passez d'abord à l'UNIP

Bosch & Buz a3-91

44-13229

● autos-motos-vélos

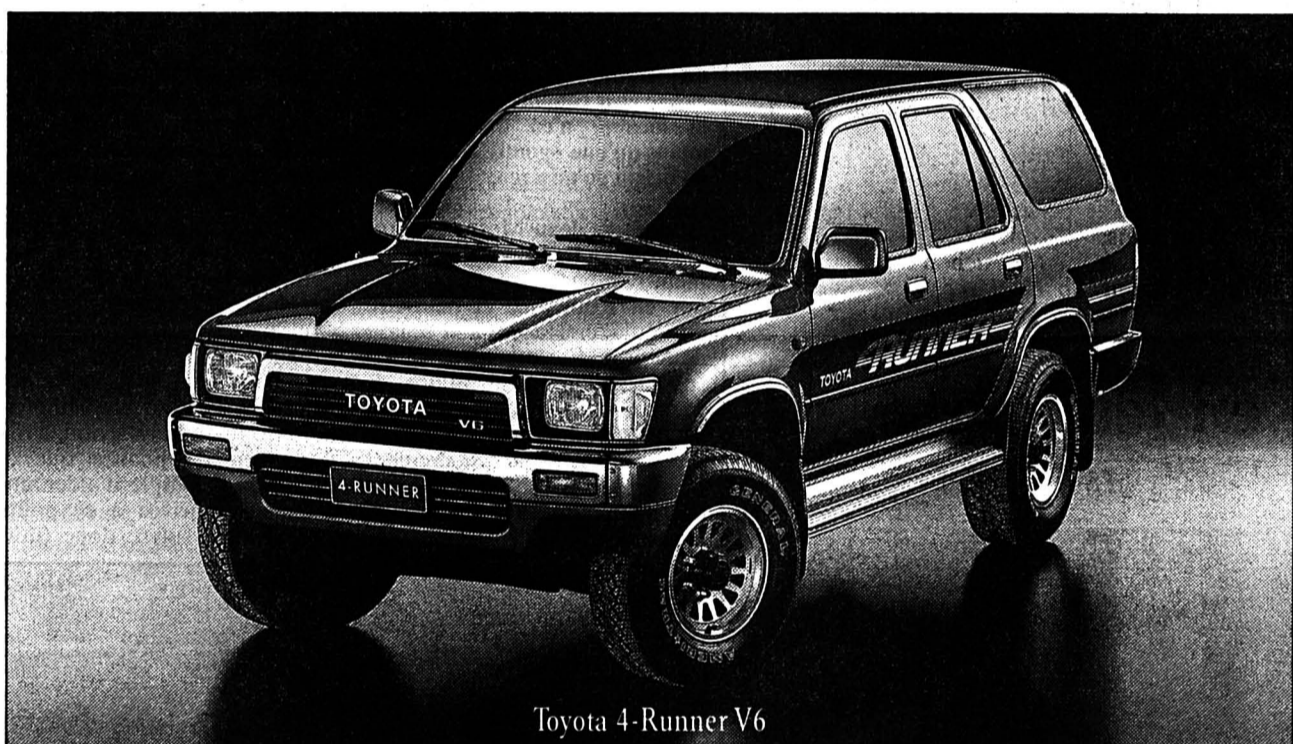

Toyota 4-Runner V6

Faite pour les individualistes.  
Conçue par des perfectionnistes.

Abouissement d'une conception perfectionnée de la voiture tous terrains, la 4-Runner, plus puissante, plus plaisante à conduire, plus luxueuse et plus confortable que jamais, prouve que Toyota s'y entend à appliquer à ses modèles de série les tout derniers progrès de la technique. Témoin, le dispositif automatique de désaccouplement du différentiel avant (A.D.D.). Il rend superflus les moyeux à roue libre et des plus commodes l'utilisation de la transmission intégrale enclenchable. Non content de parfaire sans cesse la mécanique de ses modèles, Toyota en fait autant sur le plan

du confort. Voyez, vous-même, dans votre agence Toyota!

**Parfaite sur route comme en tous terrains: la Toyota 4-Runner V6 à 5 portes, désormais aussi en version automatique.**

• 2959 cm<sup>3</sup> • 105 kW (143 ch)  
• 6 cylindres en V • injection électronique d'essence • dispositif automatique de désaccouplement du différentiel avant (A.D.D.) • 5 vitesses route • 5 rapports tous terrains • radio-cassette à 4 haut-parleurs • siège de conduite sport à sept possibilités de réglage • rétroviseurs extérieurs à réglage électrique • verrouillage central • lève-

glace électriques • volant réglable en hauteur • 2000 kg de capacité de remorquage (avec freinage continu) • fr. 38 800.- • automatique, fr. 41 000.- • équipement RV, fr. 2250.- (illustr.) • climatiseur fr. 2000.- • toit ouvrant électrique en verre fr. 1380.- • garantie totale de 3 ans ou 100 000 km • 6 ans contre la corrosion perforante. Toyota Leasing: téléphone 01-495 2 495.

LA PERFECTION AUTOMOBILE

**TOYOTA**  
LE N°1 JAPONAIS

510-000.222-004/4x4

● offres d'emploi

**PRODUITS ALIMENTAIRES**

Une société réputée pour l'excellente qualité de ses produits, bien introduite dans toute la Suisse depuis de nombreuses années, offre à un représentant confirmé la possibilité d'accéder à la fonction de:

**chef de vente**  
région Neuchâtel/Jura

Ce poste à responsabilités comprend:

- direction et motivation d'un groupe de représentants;
- recherche, sélection et formation de nouveaux collaborateurs;
- élaboration et contrôle des budgets;
- planification et organisation de foires.

Le vendeur expérimenté, avec des qualités de meneur d'hommes trouvera:

- une activité passionnante et un soutien permanent;
- une entreprise solidement structurée;
- des produits de première qualité;
- un marché avec gros potentiel de développement;
- d'excellentes possibilités de gain.

Adressez sans tarder votre dossier de candidature avec documents usuels sous chiffres 25-514622 à Publicitas, rue de la Treille 9, 2001 Neuchâtel.

**SMC Pneumatique SA**

Nous sommes une société internationale avec un concept de service mondial et leader dans le marché des composants d'automation pneumatique.

Nous cherchons pour les cantons NE, JU et JU bernois un:

**ingénieur de vente**

qui représente avec compétence, nos produits. Ses partenaires sont essentiellement des ingénieurs, constructeurs et des acheteurs dans des entreprises fabriquant des produits pour l'«automation» ou encore qui produisent des machines industrielles ou ayant une activité dans le domaine handling et robotique.

Comme candidat idéal, nous voyons en vous un professionnel doté d'une solide formation technique, et l'ambition d'atteindre un rendement supérieur à la moyenne dans le conseil et la vente.

Votre travail sur le terrain sera soutenu par des structures de vente efficaces, tel que product manager, formateur technique, formateur de vente, ainsi que par une publicité, des expositions et un service interne compétent.

Voici donc, pour la personnalité remplie d'initiative, la possibilité de se construire une situation durable dans un marché en pleine expansion. Voiture d'entreprise et prestations sociales adéquates, cela va de soi.

Si vous vous sentez interpellé par cette offre, adressez-nous votre candidature avec les documents usuels à **M. K. Kuonen**.

**SMC Pneumatique SA**  
Case postale 68, 1605 Chexbres  
☎ 021/946 31 71

22-178147

**Agence principale: La Chaux-de-Fonds: Centre de vente, Garage des Montagnes, Léopold-Robert 107 et 117, 039/23 64 44/45**

**Agences locales: Corgémont: Garage Moderne, 032/97 10 61 • Le Locle: Garage du Crêt, 039/31 59 33 • Saignélégier: Garage Frésard, 039/51 12 20**



### Légère augmentation du chômage

A fin mars dernier, le chômage avait atteint le taux de 1,4% des personnes actives, contre 1,3% un mois auparavant. On dénombre 420 chômeurs, soit 212 hommes (+ 12) et 208 femmes (+ 10). Il y a 49 chômeurs, (+ 1) aux Franches-Montagnes, 180 (+ 3) dans le district de Porrentruy et 191 (+ 18) dans le district de Delémont.

Cette aggravation n'est pas inquiétante dans la mesure où elle est accompagnée d'une augmentation notable des places offertes, dont le nombre a passé de 261 à 317 en mars.

Par catégorie d'âges, les variations des sans-emploi sont minimales, sauf chez les hommes de 25 à 30 ans (33, + 6), les hommes et les femmes de 30 à 40 ans (51 hommes, + 6 et 47 femmes, + 11). Les chômeurs âgés de plus de 60 ans sont 24, moins 1.

Par profession, le chômage s'est accru dans l'industrie des machines (47, + 7), l'horlogerie (61, + 11) et la main-d'œuvre non qualifiée 49 (+ 5). 24 des 420 chômeurs sont au chômage partiel.

### Le RJ veut «renforcer le combat»

Dans un communiqué qui fait état d'une séance de son Bureau exécutif, le Rassemblement jurassien (RJ) rappelle les éléments qui auraient dû amener le Tribunal fédéral à faire droit à la réclamation du Gouvernement jurassien, dans l'affaire des effets des caisses noires sur les votes plébiscitaires.

Vu la décision du TF, le RJ «prend les mesures nécessaires afin de renforcer le combat mené en Suisse et à l'étranger». Vu sa qualité d'Etat, le Jura «se doit de foncer, sans se laisser lanterner à la faveur de procédures juridiques vouées à l'insuccès», ajoute le RJ qui attend enfin «que les députés de tous les partis acceptent la motion interne qui invite le Parlement jurassien à siéger à Moutier le 21 juin prochain».

Ce dernier point fait suite aux rumeurs, d'ailleurs infondées, qui ont circulé hier dans le Jura selon lesquelles le Bureau du Parlement avait l'intention de renoncer à tenir séance à Moutier à cette date. (vg)

### Rage: nouvelle campagne de vaccination

Le renard étant le principal vecteur de la rage, une vaccination antirabique au moyen d'appâts artificiels aura lieu dans toutes les communes du canton du Jura samedi 13 avril.

Si ces appâts sont inoffensifs pour d'autres animaux, ils ne doivent pas être touchés par des êtres humains. Les chiens doivent être tenus en laisse durant huit jours après la journée de dépôt des vaccins. Les animaux retrouvés morts doivent être annoncés aux gardes-chasse, à la police ou au service vétérinaire.

Il convient de se laver soigneusement les mains après tout contact accidentel avec un appât. L'Office vétérinaire cantonal et l'Office des eaux et de protection de la nature ont mis cette campagne de vaccination conjointement sur pied. (vg)

# Dans le plus grand secret

## Question jurassienne: le Gouvernement reçu par le Conseil fédéral

Dans le plus grand secret, le Gouvernement jurassien in corpore a été reçu hier à Berne par une délégation du Conseil fédéral formée de MM. Koller, Delamuraz et Felber. La rencontre a eu lieu à la demande de l'exécutif jurassien. Le fait que les cinq ministres jurassiens aient participé à cet échange de vues, alors que la délégation gouvernementale de la Question jurassienne n'est composée que de trois membres, atteste de la grande importance de cette rencontre.

Le président jurassien Gaston Brahier a exprimé le mécontentement jurassien après le rejet par le Tribunal fédéral de la réclamation du Jura au sujet de l'effet des caisses noires bernaises sur les votes plébiscitaires. Tout en comprenant la déception du Jura, le Conseil fédéral s'est abstenu de porter un jugement sur ce verdict, séparation des pouvoirs oblige.

Le Gouvernement jurassien a formellement demandé au Conseil fédéral d'intervenir dans

le conflit et d'offrir sa médiation dont les préalables devraient être définis par une commission nommée par le Conseil fédéral. Celui-ci s'est dit disposé à assumer un rôle actif afin que, en accord avec le canton de Berne, une œuvre de médiation puisse s'engager.

### RÉEL ESPOIR

Le président du Gouvernement jurassien Gaston Brahier considère ce fait nouveau comme très important et qu'un espoir réel peut être fondé sur lui. Le

Conseil fédéral est convaincu que la Question jurassienne reste posée. Aussi, il proposera dans les semaines qui viennent une rencontre tripartite afin d'établir des voies aptes à résoudre les questions politiques et juridiques ouvertes.

On sait aussi que le Bureau du Parlement, sans renoncer à siéger le 21 juin à Moutier, a jugé plus adroit de faire prendre une décision à ce sujet - par le biais de la motion interne du député chrétien-social Dominique Hubleur - après la rencontre tenue

hier entre les exécutifs jurassien et fédéral. La tenue d'une séance du Parlement jurassien à Moutier n'a toutefois pas été abordée dans la discussion d'hier.

### SEREINE DISCUSSION

La discussion a été sereine, courtoise et positive affirme Gaston Brahier qui précise qu'elle a porté sur l'ensemble du problème jurassien, sans oublier certains aspects particuliers comme ceux de Vellerat, d'Ederswiler ou d'autres.

V. G.

# Des infractions parmi les plus graves...

## Delémont: le procureur demande 4 ans pour le principal accusé

La matinée d'hier a été consacrée aux plaidoiries dans l'affaire des trois comparses (deux hommes et une femme) renvoyée devant le Tribunal correctionnel de Delémont pour escroqueries diverses et vols en bande et par métier (voir notre édition d'hier). Le procureur ne s'est pas opposé au sursis pour P. S. et C. R. tandis qu'il requerrait 4 ans ferme pour le principal accusé P. A. D. Le jugement interviendra vendredi dans l'après-midi.

«Cet homme a commis des infractions parmi les plus graves que vous ayez eu à juger depuis fort longtemps...» a dit en substance le procureur Arthur Hublard à l'attention de la Cour. Il

a par ailleurs relevé l'état d'esprit du prévenu qui consistait à saisir toutes les occasions qui lui passaient sous la main dans le but d'assouvir son esprit de lucre. Tenant compte de la gravité des infractions (escroquerie par métier, complicité d'escroquerie, filouterie d'auberge, vol d'armes, vol en bande et par métier, recel par métier, actes préparatoires de brigandage), le ministère public a requis 4 ans d'emprisonnement moins la détention préventive, une amende de 5000 francs et les frais de procédure solidairement avec les deux autres prévenus.

Avec beaucoup d'hésitations, le procureur ne s'est pas opposé au sursis concernant P. S. pour

lequel il a requis 18 mois et 1000 francs d'amende et 6 mois avec sursis pour la jeune femme, complice à deux reprises de vol en bande.

### SÉDUITS COMME DES LAMPISTES...

Pour Me Yves Richon défenseur de P. S. et la jeune femme C. R., il paraît certain que sans P. A. D. le principal accusé, il n'y aurait pas eu d'affaire Modia (le plus gros coup des complices), ni de délinquance de P. S. et encore moins de C. R. qui font quasiment office de lampistes face à l'assurance de P. A. D. qui mène le bal.

Me Richon a attendri le Tribunal en parlant de la jeune

femme en termes convaincants: «Elle a mené une vie exemplaire durant 20 ans, puis elle a fait la folle durant deux ans alors qu'elle navigait dans le sillage de P. A. D. Aujourd'hui, elle n'attend plus que d'être rassurée sur son sort pour fonder une famille...»

Puis parlant de P. S. comme du malmené de l'existence, il a rappelé qu'il était renvoyé devant le Tribunal pour 81 escroqueries (quelque 20.000 francs) et 5 tentatives. Le qualifiant d'escroc à la petite semaine, il a plaidé le sursis pour cet homme somme toute travailleur.

Défendant P. A. D., Me Jean-Marc Christophe eut fort à faire pour redorer le blason de son

client quelque peu terni par la plaidoirie du procureur dont la peine demandée a été qualifiée de «totalement disproportionnée». Me Christophe énergiquement le «portrait-robot» fait par l'accusation. Il a relevé le sens de l'amitié de P. A. D., son enfance difficile (dont il ne veut pas parler) ses mariages ratés le qualifiant même de «délinquant primaire» ayant à son actif des vols pour un montant total de 69.000 francs.

L'avocat a demandé que la peine infligée n'excède par 2 ans moins quelque 20 mois de préventive.

Le jugement est prévu pour vendredi après-midi.

GyBi

# «House of love» en tête d'affiche

## Delémont: Horizons Rock persiste et signe



Le groupe «House of love» tiendra la vedette le 10 mai. (sp)

L'association delémontaine SAP (Spectacles Arts Promotion) représentée hier par Roger Meier et Antonio Rodriguez a présenté à la presse le programme de son prochain Festival de printemps: Horizons Rock 91. L'édition de 1991 se déroulera donc en mai comme l'an passé et il n'est pas impossible que cet événement devienne désormais un rendez-vous annuel.

Pour la deuxième édition de ce festival qui avait rassemblé en 1990 un millier de personnes, la SAP s'est appliquée à améliorer ses prestations et corriger les imperfections de la première aventure. Travaillant pour le plaisir - il n'y a aucun but lucratif dans leurs activités - comme de véritables «pros» du show-bizz et allant même jusqu'en Angleterre pour rencontrer les agents de production, les jeunes organisateurs peuvent se targuer de pro-

poser un programme éclectique, soit «une semaine de spectacles, de découvertes, de coups de cœur qui donnent la possibilité à la culture rock de s'exprimer dans des domaines aussi différents que la photo, le cinéma ou la scène». Si la qualité augmente, les finances suivent: budgétées l'an passé à 40.000 fr, les prestations coûteront cette année 80.000 fr. En principe, les comptes de la SAP s'équilibreront avec une aide communale (10.000 fr), des soutiens privés et la vente des billets.

### AU PROGRAMME

Une tendance très nettement anglaise se dégage dans le choix des groupes rock invités. Un choix qui puise ses sources dans une revue française, Les Inrockuptibles, et sur lequel la SAP compte bien asséoir sa réputation. House of love, tête d'affiche du festival et groupe

anglais mondialement connu, donnera un concert unique en Suisse dans le cadre de ce festival jurassien.

● Photographie: exposition du Jurassien François Bertaiola à la Galerie focale 18, à Delémont, du 4 au 12 mai.

● Cinéma: salle La Grange, Leningrad Cowboys..., le 5 mai à 16 h, et le 7 mai à 20 h 30. True Stories, le 8 mai à 20 h 30 et le 11 mai à 16 h.

● Concerts: le 4 mai au Caveau, King Size à 22 h. Le 8 mai au New Bus, Lazy Pober Blues Band, à 22 h 30. Le 10 mai, à la halle du Château, Caretaker race, House of love, dès 20 h. Le 11 mai, au Caveau, Phil & Friends, Les Croaks, dès 17 h, à la halle du Château, Perfect Disaster, James, dès 20 h.

● Location dès aujourd'hui au Démocrate, au Coup d'Food, à Delémont. Renseignements: 066/22.53.08. (ps)

# A Delémont et Muriaux

## Directeurs touristiques dans le Jura

Les directeurs des agences de l'Office national suisse du tourisme (ONST) à l'étranger passeront deux jours dans le Jura. Ils seront reçus ce mercredi par la municipalité de Delémont qui leur offrira un vin d'honneur.

Ces délégués se retrouveront jeudi à Muriaux, à l'invitation des Chemins de fer du Jura dans le train «La Belle Epoque» à bord duquel un apéritif leur sera

servi. Dans la soirée, à l'invitation de la Fédération jurassienne du tourisme (FJT), les délégués de l'ONST à l'étranger se retrouveront à Muriaux au cours d'une soirée officielle offerte par le canton du Jura à laquelle prendront part MM. Jean-Pierre Beuret, ministre de l'Economie, Bernard Varrin, président de la FJT et Michel Beuret, directeur. (fjt-vg)

# Don pour les handicapés

## Assemblée de la paroisse réformée de Saignelégier

L'assemblée de la paroisse réformée des Franches-Montagnes siégeant sous la présidence de Jacob Oberli de Soubey a approuvé les comptes 1990 présentés par Thérèse Donz-Schweizer des Breuleux. Avec 154.000 francs de charge, ils bouclent avec un excédent de dépenses de

3314 francs après versement d'un montant important au fonds de réserves et de renouvellements.

Dans les divers, l'assemblée a appris qu'un don avait été alloué à la maison de vacances pour handicapés «Au fil du Doubs» à Saint-Ursanne. (y)

### CARNET DE DEUIL

LE CERNEUX-VEUSIL. - Après des stages à l'Hôpital de La Chaux-de-Fonds et au CHUV à Lausanne, M. Oscar Shirmer est décédé à l'âge de 57 ans seulement. Né le 20 janvier 1933, à Schânis, dans le canton de Saint-Gall, le défunt a travaillé comme berger jusqu'à son mariage en 1963 avec Mlle Thérèse Fickli. Le couple a élevé trois enfants dont le cadet n'a

que cinq ans. Il a exploité la ferme de Sous-le-Mont, sur la commune des Bois, avant de retourner en Suisse alémanique. Mais M. Shirmer avait gardé la nostalgie des Franches-Montagnes, ce qui le poussa à revenir dans la région pour tenir une ferme au Cerneux-Veusil-Dessus. Grand travailleurs, M. Shirmer était apprécié de tous ceux qui l'ont connu. (y)

### SERVICES

Saignelégier: Hôpital, maternité: ☎ 51.13.01. Service ambulance: ☎ 51.22.44. Médecins: Dr Boegli, ☎ 51.22.28; Dr Bloudanis, ☎ 51.12.84; Dr Meyrat, ☎ 51.22.33 à Saignelégier; Dr

Baumeler, ☎ 53.11.65; Dr Bosson, ☎ 53.15.15, Le Noirmont; Dr Tettamanti, Les Breuleux. ☎ 54.17.54. Pharmacie des Franches-Montagnes: ☎ (039) 51.12.03.



● offres d'emploi



107, av. L.-Robert, La Chaux-de-Fonds

A la recherche d'un changement d'horizon?

Alors, venez nous voir au plus vite

**DESSINATEUR/constructeur en chauffage/ventilation**

éventuellement connaissances CAO/DAO.

est recherché par notre mandat, entreprise dynamique de la région.

- Place stable et motivante.
- Prestations sociales et salaire attractif.
- Engagement immédiat ou à convenir.

Prenez rendez-vous avec M. Hasler pour une entrevue d'information.

91-176



Tél. 039/23 22 88



cherche pour sa boulangerie maison de Marin, pour entrée immédiate ou date à convenir

**BOULANGER-PÂTISSIER**

au bénéfice d'un CFC, avec quelques années de pratique.

Prestations sociales intéressantes, 41 heures de travail hebdomadaires, 5 jours par semaine, 5 semaines de vacances au minimum.

Veillez vous adresser directement à M. Chevrolet, chef de boulangerie, tél. 038 33 34 94, ou faire vos offres à

28-305/4x4

**JOWA SA**

Service du personnel

2072 Saint-Blaise Tél. 038 33 27 01

**PRO SENECTUTE**  
Pour la Vieillesse

**VOUS** disposez d'un peu de temps à donner (1 h 30 par semaine ou plus le matin) et d'un véhicule;

**VOUS** êtes sensibles au contact des personnes âgées;

**NOUS** cherchons des personnes bénévoles (défrayées et assurées par nos soins) prêtes à porter nos repas chauds à domicile;

Renseignements auprès de:

**Pro Senectute** - Secrétariat cantonal, M. Méziou, ☎ 039/23 20 53.

28-12278



107, av. L.-Robert, La Chaux-de-Fonds

A la hauteur de vos ambitions!  
Pour une entreprise de pointe de la région, nous souhaitons rencontrer  
**1 technicien ET en électronique**

- possédant un diplôme de technicien ET;
- si possible bonnes connaissances d'anglais.

Attributions:

- responsable de la calibration d'instruments et d'équipements au sein d'un département assurance qualité.
- Place stable.

Pour plus d'informations, prenez contact avec M. Dougoud pour une entrevue en toute discrétion.



91-176

Tél. 039/23 22 88

Publicité intensive, Publicité par annonces

**Répondez s.v.p. aux offres sous chiffres...**

Nous prions les personnes et les entreprises qui publient des annonces sous chiffres de répondre promptement aux auteurs des offres qu'elles reçoivent. C'est un devoir de courtoisie et c'est l'intérêt de chacun que ce service fonctionne normalement. On répondra donc même si l'offre ne peut être prise en considération et on retournera le plus tôt possible les copies de certificats, photographies et autres documents joints à ces offres. Les intéressés leur en seront très reconnaissants, car ces pièces leur sont absolument nécessaires pour répondre à d'autres demandes.

Gesucht  
**Au-pair/kindermädchen**  
auf Juli/August für ca 1 Jahr  
Ramona 4½ und Sven 1½ würden sich freuen.  
Fam. Helfenberger, Zugerstrasse 3  
6340 Baar. ☎ 042/31 17 59

25-12554



107, av. L.-Robert, La Chaux-de-Fonds

Offrez-vous le plaisir de bien choisir!  
Nous recherchons pour une entreprise de construction de la place

**contremaîtres en maçonnerie et béton armé**

- possédant quelques années d'expérience dans la conduite de chantiers;
- aptes à diriger du personnel;
- places stables.

Pour plus de renseignements, appelez M. Hasler.

91-176

Tél. 039/23 22 88



Demandez notre bulletin de versement  
Téléphone 01/710 88 33



La petite annonce. Idéale pour trouver un jardinier qui cultive vos trèfles à quatre feuilles. Petites annonces. Grands effets. Publicitas.



Fondation neuchâteloise des centres asi

foyer et ateliers pour handicapés

Vous avez confiance en vous!

Vous êtes

**éducateur diplômé**

Vous avez envie de travailler «autrement»!

Vous vous sentez intéressé par les mécanismes relationnels!

Vous voulez appartenir à une équipe saine!

Alors certainement que vous désirez **TRAVAILLER AVEC NOUS.**

**UN POSTE À PLEIN TEMPS** est disponible dès août 1991.

Il offre une certaine indépendance, un regard permanent sur le décisionnel, des prestations sociales selon la convention collective et s'inscrit dans un processus de formation permanente.

Il est prévu pour l'accompagnement de personnes handicapées adultes psychiques, physiques ou sociales.

Faites-nous connaître votre intérêt en nous faisant parvenir vos offres manuscrites avec curriculum vitae (à l'attention de M. J.-Ph. Cattin, Terreaux 48, 2300 La Chaux-de-Fonds).

28-12241

**J. ARNET SA**

cherche à engager:

**installateur sanitaire  
installateur chauffage**

Paix 79 - ☎ 039/23 28 18

28-12769

● offres d'emploi



107, av. L.-Robert, La Chaux-de-Fonds

A la hauteur de vos ambitions!

Pour La Chaux-de-Fonds et Le Locle, nous désirons rencontrer les futurs

● **programmeur-régleur**  
sur tours et fraises CNC

● **régleur opérateur**  
sur décolleteuse et fraises CNC (bracelet)

● **mécaniciens régleurs**  
pour perçage, fraisage, pose de marques sur maillons et barrettes de bracelets haut de gamme

Travaux indépendants et très intéressants.

Avantages sociaux de premier ordre, salaires attractifs, places stables.

Nos clients sont les meilleurs!

Alors, contactez M. Dougoud pour de plus amples informations.

91-176



Tél. 039/23 22 88



LE PARTENAIRE DU SUCCÈS

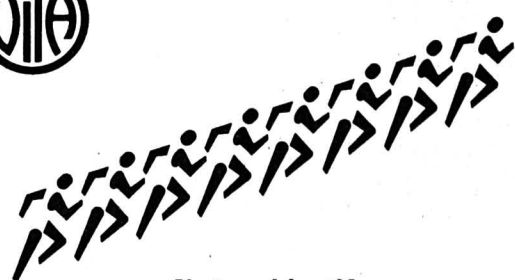

Notre objectif:  
**garantir votre avenir professionnel.**

Vous cherchez l'indépendance, les responsabilités.

Vous bénéficiez d'une bonne formation.

Vous avez le sens de la communication.

Vous aimez le contact avec la clientèle.

Alors vous êtes le

**conseiller en assurances**

que nous cherchons.

Nous vous offrons une formation complète, un soutien efficace, un secteur d'activités déterminé pour les régions de La Chaux-de-Fonds, Val-de-Travers, Val-de-Ruz et une situation enviable, à la mesure de vos ambitions.

Age minimum: 25 ans.

Faites-nous parvenir votre dossier de candidature ou prenez directement contact avec



**VITA Assurances**  
G. Sandoz, agent général  
Faubourg du Lac 11  
2001 Neuchâtel  
☎ 038/25 19 22

22-2200

**JOURNAL DU JURA**

TRIBUNE jurassienne

cherche

**un(e) correspondant(e) à Moutier**

Le (la) titulaire de ce poste important aura le profil suivant:

- journaliste RP, goût pour l'information locale
- bonne culture générale, parfaite maîtrise du français, style sûr et agréable à lire
- grande disponibilité et travailleur(euse)
- sens des responsabilités et capacité de travailler de manière indépendante
- esprit ouvert et curieux

Nous offrons:

Travail intéressant dans une ville passionnante. Une collaboration soutenue de notre rédaction centrale à Bienne, mais grande liberté sur place.

Note: ce poste ne convient pas à un séparatiste militant.

Faire offres à:

Journal du Jura  
par M. Bernard Egger  
rédacteur en chef  
Rue Franche 11, 2501 Bienne

06-1555

Entreprise horlogère de la place cherche couple de confiance pouvant s'occuper, en habitant sur place, de la

**conciergerie d'un immeuble avec ateliers et bureaux**

Logement de 2½ pièces, petite véranda, tout confort, cuisine aménagée à disposition.

Ecrire sous chiffres 28-950698 à Publicitas, place du Marché, 2302 La Chaux-de-Fonds.



107, av. L.-Robert, La Chaux-de-Fonds

Mandatés par une entreprise régionale, nous souhaitons rencontrer:

● **mécanicien régleur**

- avec quelques années d'expérience en mécanique
- connaissances en machine CNC souhaitées
- conviendrait également à un micromécanicien

● **décolleteurs**

- avec si possible expérience sur machines Tornos
- apte à prendre la responsabilité de chef de groupe
- intéressé par la formation de personnel

Intéressé, curieux? Prenez contact avec M. Dougoud pour une entrevue d'informations.

91-176



Tél. 039/23 22 88

L'annonce, reflet vivant du marché



**COMMUNIQUÉS**

**Assemblée du Centre d'entraide des paroisses catholiques de Neuchâtel**

Au cours de leur assemblée annuelle, les membres du Centre d'entraide des paroisses catholiques romaines de Neuchâtel ont appris que le Vestiaire (rue de l'Ecluse 13) avait fait un chiffre d'affaires de près de 70.000 francs, soit quelque 5500 francs de plus qu'en 1989.

Ce montant, dont il convient de déduire les frais de fonctionnement (location, entretien, camionnage, etc), a permis à cette institution de «tenir le cap» qu'elle s'était imposé lors des

exercices précédents. C'est ainsi qu'elle a pu venir substantiellement en aide à une trentaine d'autres mouvements ou groupements caritatifs allant de missions de l'Equateur, du Rwanda ou du Pérou à SOS futures mères et Caritas, en passant par l'Association Raoul Follerau, l'Ecole catholique de Neuchâtel et l'aide aux malades ou autres personnes dans la peine.

Plus de 60.000 francs ont ainsi été distribués.

(comm)

**Cours de patinage pour adultes à Saignelégier**

Des adultes se sont approchés du Club des patineurs des Franches-Montagnes (CPFM) pour savoir si des cours de patinage artistique pourraient être organisés à leur intention.

Le comité du CPFM a décidé d'étudier cette possibilité. Il ne sera possible, toutefois, d'organiser de tels cours que si le nombre de personnes intéressées est suffisant. Ces leçons pourraient avoir lieu en début de soirée, selon disponibilité de la glace du

Centre de loisirs des Franches-Montagnes, probablement entre 18 h 30 et 19 h 30.

Avant d'engager les démarches nécessaires, le comité prie les personnes intéressées par de tels cours de bien vouloir s'annoncer - inscription provisoire - auprès de Mme Arlette Houllmann, rue Bel-Air 29 à Saignelégier (ou par téléphone entre 18 et 20 h au No (039) 51.10.03 jusqu'au 18 avril 1991.

(comm)

**TRIBUNE LIBRE ET DROIT DE RÉPONSE**

**Une grève à contresens**

En terme général, une grève est une action collective de protestation et de revendication de caractère le plus souvent économique, mais aussi social, politique, voire culturel. Action qui postule des changements ou des améliorations en faveur des protestataires. Une grève a donc un caractère négatif face à une situation donnée jugée inacceptable.

Pour les femmes suisses, le 14 juin 1991 doit commémorer l'obtention, il y a vingt ans, du droit de vote et d'éligibilité des femmes sur le plan fédéral, victoire acquise après trois quarts de siècle de lutte ardue et tenace contre une opposition obtuse et malveillante des adversaires du suffrage féminin. On pouvait lire, par exemple, dans notre presse, sous la signature du Père Bouvier: «La femme tient de la mule pour l'entêtement, de la chatte pour la paresse, de la poule pour le caquet, du singe pour la ruse, quant à la lascivité et à la méchanceté, elle ne peut être comparée qu'à elle-même». Pour Schopenhauer, «La femme est un être à cheveux longs et à idées courtes», et Proudhon lui-même va jusqu'à écrire: «La femme est un moyen terme entre l'homme et l'animal». (Toutes citations relevées par la Librairie Kundig, Genève, 1916).

\*\*\*

Déjà présenté comme l'une des revendications de la grève générale de 1918, le droit de vote et d'éligibilité des femmes acquis en 1971 doit être salué en 1991

comme une victoire arrachée de haute lutte, comme un droit qui va de soi et ne se discute plus, comme un acquis dont les attributs sont l'application intégrale de l'égalité des droits homme/femme. Dans une telle perspective la coopération homme/femme dans une entente harmonieuse est indispensable.

La grève des femmes du 14 juin est-elle un moyen d'y parvenir? Les féministes qui ont lancé ce mot d'ordre ont-elles pris conscience de ces risques? Grève ménagère, grève professionnelle, grève conjugale, grève des fonctions publiques et, pour quoi pas si l'occasion est là, grève parlementaire, sabotage et boycott du mandat politique que vous a confié votre parti et dont vous êtes si fière. On ne saurait imaginer mieux pour fournir à nos adversaires de nouveaux arguments et leur trouver des adeptes.

\*\*\*

Non! C'est par un chant de victoire et d'espoirs que le 14 juin doit être célébré, espoirs dans le succès des travaux et initiatives du Bureau cantonal de l'égalité et de la famille.

C'est en tant que membre de l'Association pour les droits de la femme (ADF) section des Montagnes neuchâteloises que je motive ici mon opposition à la grève des femmes du 14 juin.

Jenny Humbert-Droz  
Parc 31 bis  
La Chaux-de-Fonds

**Bush à la pêche**

500.000 tonnes de bombes sur l'Irak (dont 25% de Kurdes). Pour garantir l'effet, Bush a pris auparavant le soin de l'affamer six mois. Ensuite il va à la pêche en envoyant les Kurdes au diable... C'est la tragédie kurde.

- 1920: Traité de Sévres: les Alliés vainqueurs de la guerre prévoient un Kurdistan autonome pour les Kurdes.

- 1923: Traité de Lausanne avec la Turquie; les Alliés les abandonnent.

- 1991: Ces mêmes Alliés poussent les Kurdes à la révolte et ensuite les abandonnent...

On abandonne les Kurdes... et pour cause. Leur territoire comprend la majorité du pétrole irakien. Si on le leur laisse, ils refuseront de payer la facture de la guerre du Golfe. On n'a pas fait la guerre pour les beaux yeux des Kurdes!?

Avant la destruction de la région par les Alliés, ceux-ci ont signé des contrats de reconstruction avec l'Emir du Koweït pour des milliards de dollars... payables par Saddam en réparations de guerre.

L'économie des Alliés redémarre... vraie raison de la guerre. Et comme on ne peut exiger des réparations que du vaincu, il faut que ce vaincu soit maintenu au pouvoir. D'abord l'économie! Au diable les Kurdes!

La Suisse a contribué à la victoire des Alliés, victoire applaudie par ses parlementaires!! Elle doit donc donner refuge à 100.000 Kurdes d'Irak en attendant la réalisation de leur espoir déçu... par ses Alliés. Pas d'accord?

Sami Aldeeb.  
Dr en droit

**FAITS DIVERS**

**LA CHAUX-DE-FONDS**

**Cyclomotoriste blessé**

Hier à 7 h 35, un fourgon conduit par M. M. F. de France circulait rue de la Serre en direction est. A l'intersection avec la rue du Modulator, il est entré en collision avec le cyclomoteur conduit par M. C. R., de La Chaux-de-Fonds, qui descendait normalement cette dernière rue sur la voie de gauche. Blessé, le cyclomotoriste a été transporté à l'hôpital. Après y avoir reçu des soins, il a pu regagner son domicile.

**Voiture en feu**

Les premiers secours sont intervenus hier à 7 h 26 dans le garage collectif à la rue du Collège 29 pour un feu de voiture. Le sinistre a été maîtrisé au moyen d'un extincteur poudre et d'eau. L'avant de la voiture est hors d'usage.

**GORGES DU SEYON**

**Conducteur blessé**

Un accident de la circulation est survenu hier vers 14 h 20, sur la route des gorges du Seyon où seul un véhicule a été en cause. Pour des raisons que l'enquête établira, le conducteur, soit M. C. M. de Vufflens-la-Ville, a perdu la maîtrise de sa voiture pour finir sa route contre la paroi des rochers à 600 m en dessous du pont Noir. M. C. M., de Crissier, et M. D. M., de Lausanne, les deux passagers, ont été transportés par ambulance à l'Hôpital des Cadolles pour un contrôle.

**DÉCÈS**

**LE MONT-LE-BUTTES**

Mme Sylvianne Kocher, 1920.

**NEUCHÂTEL**

Mme Rose-Marie Jeanmonod, 1923.

M. Robert Rod, 1914.

**ÉTAT CIVIL**

**BOUDEVILLIERS (février 1991)**

**Naissances**

Ferreira Sebastião Macário, fils de Manuel, à Marin-Epagnier, et de Sidalina, née Gonçalves Macário. - Dey Samuel, fils de Michel Joseph, à Neuchâtel, et de Patricia Arlette, née Monnier. - Huser Ludovic Brayan, fils de Robert Rudolf, à Cernier, et de Christine, née Bichet. - Barrachina Alexandre, fils de Marc, à Cernier, et de Claude Edith, née Chaubet. - Green Dakota Chrysty Natacha, fille de Jeremy James Sean, à Neuchâtel, et de Catherine Françoise, née Viogot. - Almeida Alexandre, fils de José Manuel, à Neuchâtel, et de Silvia Marianne, née Schmutz. - Zbinden Valentin, fils de Olivier, à Marin-Epagnier, et de Marianne, née Chiffelle. - Zanini Marie-Claire, fille de Pierre Yves, à Hauterive, et de Christine Florence, née Scheurer. - Huber Adrien, fils de Niklaus Christian, à Rochefort, et de Sylvie Nicole, née Mathez. - Laoun Eve Camille, fille de Magdi, à La Chaux-de-Fonds, et de Marie Claude, née Audétat. - Quadroni Norman, fils de Miranda Wilma, à Neuchâtel, et de Rosier Pierre Philippe. - Egloff

Vincent, fils de Philippe, à Fontainemelon, et de Mireille Jeanine, née Rossel. - Schenk Zoé Nadège, fille de Alain aux Geneveys-s/Coffrane et de Yvette Andrée, née Balli. - Geiser Emmanuelle, fille de Daniel Eugène, à Fontainemelon, et de Marie Lise, née Maigre. - Fabbri Carine, fille de Bernard, à Neuchâtel, et de Jocelyne, née Coucet. - Steiger Laura, fille de Yves, à Neuchâtel, et de Nathalie Pascale, née Delley. - Bürki Thierry, fils de Jean Claude, à Colombier NE, et de Yvonne, née Nideröst. - Bürki Delphine, fille de Jean Claude, à Colombier NE, et de Yvonne, née Nideröst. - Cachelin Aurélie, fille de Gilles Olivier, à Hauterive, et de Janine, née Triponez. - Licci Amanda Marie, fille de Jean-Marc Gaetano, à Neuchâtel, et de Rosa Maria, née Moragas. - Gambarini Sarah, fille de Raphaël Henri, à Neuchâtel, et de Christine Marguerite, née Demarta. - Tebar Julien, fils de José Maria, à Corcelles-Cormondrèche, et de Nathalie, née Zahnd. - Wittmann Chloé, fille de Alfred, à Neuchâtel et de Anita, née Vils. - Kipfer Matthieu Fritz Henri, fils de Willy Adolphe, à Couvet et de Fabienne Alice Marie, née Delachaux.

**NEUCHÂTEL**

Dieu est amour

Madame Yvonne Rod;

Monsieur et Madame Jean et Diane Rod-Stricker, et leur fils Alain;

Monsieur et Madame Marcel et Hélène Rod;

Monsieur et Madame Gaston et Marguerite Rod;

Madame Marguerite Rubli et Frédy Pellet;

Madame Léonie Rubli,

ainsi que les familles parentes, alliées et amies, en Suisse et au Canada, ont la tristesse de faire part du décès de

**Monsieur Robert ROD**

(physiothérapeute)

leur cher époux, papa, beau-père, grand-papa, frère, beau-frère, oncle, parent et ami, dans sa 77e année.

2000 NEUCHÂTEL, le 7 avril 1991. (Brévards 1a)

L'incinération a eu lieu dans l'intimité.

Les personnes qui le désirent, peuvent penser à la Ligue neuchâteloise contre le cancer (ccp 20-6717-9).

Cet avis tient lieu de lettre de faire-part.



**LA SOCIÉTÉ DE CHANT DE L'UNION CHORALE**

a le regret de faire part à ses amis et connaissances du décès de leur cher ami

**Monsieur**

**Gérald SERMET**

membre d'honneur de la société dont elle gardera un souvenir reconnaissant.

Pour la cérémonie se référer à l'avis de la famille. Par devoir les membres sont convoqués à 10 h 30.

28-127491

**LE LOCLE**



Repose en paix

Monsieur Jean-Pierre Pellaton;

Monsieur et Madame Pierre-Alain Pellaton et leurs enfants Jérôme et Julien;

Mademoiselle Christine Pellaton;

Monsieur Bernard Pellaton et son amie Mademoiselle Patricia Flückiger;

Monsieur et Madame Hermann Fragnière, leurs enfants et petits-enfants, à Veysonnaz;

Madame Odette Fragnière, son fils et petit-fils, à La Chaux-de-Fonds;

Monsieur et Madame Francis Fragnière, à Veysonnaz;

Madame veuve André Fragnière, ses enfants et petits-enfants, à Brignon;

Monsieur et Madame Maurice Fragnière, et leurs enfants, à Bassersdorf (ZH);

Monsieur et Madame Charles-André Pellaton, leurs enfants et petits-enfants, à Dompierre (VD),

ainsi que les familles parentes et alliées ont le grand chagrin de faire part du décès de

**Madame**

**Bernadette PELLATON**  
née FRAGNIÈRE

leur très chère épouse, maman, belle-maman, grand-maman, sœur, belle-sœur, tante, marraine, nièce, cousine, parente et amie, que Dieu a reprise à Lui, dans sa 60e année, après une cruelle maladie, supportée avec un courage extraordinaire.

LE LOCLE, le 9 avril 1991.

R.I.P.

Un office religieux sera célébré le vendredi 12 avril, à 9 h 30 en l'Eglise catholique du Locle suivi de l'inhumation dans l'intimité.

Le corps repose à la chambre mortuaire de l'Hôpital du Locle.

Domicile de la famille: Primevères 6  
2400 Le Locle

Les personnes désirant honorer la mémoire de la défunte, peuvent penser au Foyer Handicap, ccp 20-1691-1.

Prière de ne pas faire de visite.

IL NE SERA PAS ENVOYÉ DE LETTRE DE FAIRE-PART, LE PRÉSENT AVIS EN TENANT LIEU.

28-14004

Repose en paix chère épouse.

Monsieur André Dubois;

Madame et Monsieur Pierre Poyet-Staudenmann;

Madame et Monsieur Max Stähli-Staudenmann et famille;

Madame Louise Matthey-Thiébaud et famille,

ainsi que les familles parentes et alliées ont le grand chagrin de faire part du décès de

**Madame**

**Madeleine DUBOIS**  
née THIÉBAUD

leur chère et regrettée épouse, sœur, tante, cousine, parente et amie enlevée à leur tendre affection samedi, dans sa 90e année.

LA CHAUX-DE-FONDS et LE LOCLE, le 6 avril 1991.

La cérémonie a eu lieu dans l'intimité de la famille.

Domicile de la famille: M. André Dubois  
Billodes 40  
2400 Le Locle

IL NE SERA PAS ENVOYÉ DE LETTRE DE FAIRE-PART, LE PRÉSENT AVIS EN TENANT LIEU.

Réception des avis mortuaires: jusqu'à 22 h

**Pompes funèbres Arnold Wälti**

Epargne 20 Tél. (039) 28.22.64  
Jour et nuit - Cercueils - Transports  
Formalités - Prix modérés  
28-12079



Société éditrice et imprimeur: **L'Impartial S.A.** La Chaux-de-Fonds.

**Rédaction et administration:**

L'Impartial, rue Neuve 14, 2300 La Chaux-de-Fonds.  
Tél. (039) 211 135 - Téléc 952 114.  
Fax: Rédaction 039 - 285 852.  
Fax: Administration 039 - 281 419.  
Tirage contrôlé (REMP) 31.072.

**Régie des annonces: Publicitas**

La Chaux-de-Fonds (039) 283 476  
Le Locle (039) 311 442

**Rédaction:**

Rédacteur en chef: Gil Baillod.  
Secrétaire général: Roland Graf.

Suisse et étrangère: Daniel Droz. - Canton de Neuchâtel et économie: Mario Sessa. - La Chaux-de-Fonds: Corinne Chuard, Alain Portner, Irène Brossard, Denise de Ceuninck. - Le Locle: Jean-Claude Perrin, Claire-Lise Droz. - Littoral: Anouk Ortlieb, Claudio Personeni, Annette Thorens. - Val-de-Travers: Mariano De Cristofano. - Canton du Jura: Gladys Bigler. - Jura bernois: Dominique Egler. - Sports: Jean-François Berdat, Renaud Tschoumy, Laurent Wirz, Julian Cervino, Gino Arrigo, Gérard Stegmüller. - Secrétariat nuit: Michel Dérans, Sonia Graf, Thierry Clémence, Jacques Mettraux, Simone Ecklin. - Photographe: Marcel Gerber. - Caricaturiste: Jean-Marc Elzinger.



<p><b>Suisse romande</b></p> <p>8.55 Les annonces de Lyliam 9.00 TJ-flash 9.05 Top models (série) 9.25 On ne vit qu'une fois (série) 10.05 Les annonces de Lyliam 10.10 Les espions (série) 11.00 Spécial cinéma Gros plan sur C. Chabrol. 11.55 Les jours heureux (série) 12.20 Madame est servie (série) 12.45 TJ-midi 13.15 Le cercle de feu (série) 13.40 Dallas (série) 14.30 Huit, ça suffit! (série) 15.15 Mystères et bulles de gomme 15.40 Pif et Hercule 15.50 Patou l'épatant 16.50 Pif et Hercule 17.00 Les Babibouchettes et le kangouroule 17.10 Pinocchio 17.40 Rick Hunter (série) 18.35 Top models (série) 19.00 Journal romand 19.15 Téléchance 19.30 TJ-soir 20.05 A bon entendre</p> <p><b>A 20 h 20</b> <b>Le grand chambardement</b> Travail sans frontières. La Télévision suisse romande s'est dotée d'un nouveau magazine trimestriel pour examiner la Suisse dans ses rapports avec l'Europe. A la veille de l'éventuel accord sur l'EEE, Le grand chambardement engage le débat sur l'un des plus chauds du traité: la libre circulation des personnes.</p> <p>20.40 Football (Suisse italienne). 21.40 Coup de foudre (série) 22.10 TJ-nuit 22.20 Cinq pièces faciles Film de B. Rafelson (1970), avec J. Nicholson, K. Black, B. Green Bush. 23.55 Zap hits 0.40 Bulletin du télétexte</p>	<p><b>TCR Téléciné</b></p> <p>14.00 Décode pas Bunny. 15.00 Beineix; Le grand cirque Tournage du tournage de «Roselyne et les lions» Suivi du film; Roselyne et les lions Comédie dramatique française de Jean-Jacques Beineix, avec Isabelle Pasco, Gérard Sandoz et Philippe Clévenot (1988). Ambiance merveilleusement kitsch et scènes de dressage impressionnantes. Place au spectacle! 18.30 Jeunesse: Dinky Dog; Sharky et Georges. 19.00* Ma sorcière bien-aimée Série comique américaine avec Elisabeth Montgomery, Dick Sargent, Agnès Moorehead. 19.25* Présentation de la nouvelle grille et des animateurs de TCR, par Christian Dufay.</p> <p><b>19 h 35</b> <b>Cinépanorama</b> * Interview de Claudia Cardinale par François Chalais. <b>Le guépard</b> Film historique italien de Luchino Visconti, avec Burt Lancaster, Claudia Cardinale et Alain Delon (1963). Palme d'Or au festival de Cannes 1963, un chef-d'œuvre inoubliable.</p> <p>23.10 <b>Le grand défi</b> Comédie dramatique américaine de David Anspaugh, avec Gene Hackman, Barbara Hershey et Dennis Hopper (1985). Une success-story dans la plus pure tradition américaine qui séduit par la justesse du ton et la qualité de l'interprétation. (* en clair)</p>	<p><b>France 1</b></p> <p>7.00 TF1 matin 7.20 Club Dorothée matin 8.25 Téléshopping 8.55 Club Dorothée matin 11.20 Jeopardy des lycées 11.50 Tournez... manège 12.25 Le juste prix 13.00 Journal 13.30 Météo - La Bourse 13.35 Alerte à Malibu (série) 14.30 Club Dorothée Emission jeunesse. 17.15 Une famille en or 17.45 Football Spartak de Moscou-Olympique de Marseille, en direct de Moscou. 18.45 Mi-temps 19.50 Loto: 1<sup>er</sup> tirage bleu 20.00 Journal 20.45 Tapis vert - Météo 20.50 Loto: 2<sup>e</sup> tirage bleu</p> <p><b>A 20 h 55</b> <b>Sacrée soirée</b> En direct des Folies-Bergère. Avec Richard Berry et Hugues Aufray - Coup de cœur: le sumo - L'horoscope de Didier Derlich - Variétés avec Hugues Aufray, Les Vagabonds, Niagara, Beverly Craven.</p> <p>22.55 Perdu de vue 0.05 TF1 dernière 0.25 Météo - La Bourse 0.30 La passion de la vie Renâtre. 1.30 Histoires naturelles La chasse sous-terre. 2.00 C'est déjà demain (série) 2.20 Info revue 2.50 Passions (série) 3.10 Histoires naturelles La pêche à la graine. 3.45 Cogne et gagne (feuilleton) 4.35 Musique 4.40 Histoires naturelles L'île de la Réunion. 5.35 Intrigues (série)</p>	<p><b>a2 France 2</b></p> <p>6.00 Rue Carnot (feuilleton) 6.30 Télématin 8.30 Amourusement vôtre (feuilleton) 9.00 Top models (série) 9.30 Eric et toi et moi 11.25 Motus 12.00 Dessinez, c'est gagné 12.30 Les mariés de l'A2 13.00 Journal - Météo 13.45 Générations (feuilleton) 14.30 Vendredi ou la vie sauvage Téléfilm de G. Vergez, avec M. York, G.A. Ray, R. Blin, etc. Naufrage: Robinson, rescapé, à l'aube d'une nouvelle vie. Laisant à York sa femme et ses deux enfants, Robinson Crusoe a embarqué sur La Virginia pour chercher fortune aux Amériques. 16.50 Hit NRJ 17.05 Giga 18.10 Des chiffres et des lettres juniors 18.30 Alf (série) 19.00 INC 19.05 Mac Gyver (série) 20.00 Journal - Météo</p> <p><b>A 20 h 45</b> <b>Le piège</b> Téléfilm de Serge Moati, avec André Dussolier, Grace De Capitani, Pierre Dux, etc. En 1940, la descente aux enfers d'un journaliste pensant pouvoir se servir du régime de Vichy pour rallier les forces françaises libres à Londres.</p> <p>22.30 <b>Que sont-ils devenus?</b> En 1983, Valérie, Jérôme, Philippe, Isabelle, Florence étaient en 6<sup>e</sup> au lycée Paul Valéry à Paris. Depuis, chaque année, Michel Fresnel nous propose de les retrouver et de suivre leur évolution. 23.35 Journal - Météo 23.55 Prolongations Spécial tennis.</p>	<p><b>France 3</b></p> <p>7.30 Le journal de Radio-Canada 8.00 Continentales 9.00 Samdynamite 11.00 Questions pour un champion 11.27 Droit de cité 11.53 Espace 3 12.00 Les titres de l'actualité 13.00 Sport 3 images</p> <p><b>A 13 h 25</b> <b>Sherlock Holmes</b> Le mystère de la vallée. L'assassinat d'un fermier d'origine australienne est imputé à son fils.</p> <p>14.20 Montagne 14.50 Questions au gouvernement 17.05 Une pêche d'enfer 17.30 Amuse 3 18.10 C'est pas juste 18.30 Questions pour un champion 19.00 Le 19-20 de l'information 19.12 Editions régionales 20.05 La classe 20.35 La marche du siècle Défense et sécurité en Europe. 22.20 Soir 3 22.40 Faut pas rêver 23.35 Minuit en France Brest-Saponé: regards croisés. 0.20 Carnet de notes</p> <p><b>Demain à la TVR</b> 9.05 Top models 9.25 On ne vit qu'une fois 10.15 Patou l'épatant 11.15 L'aventure des plantes 11.40 A bon entendre 11.55 Les jours heureux 12.20 Madame est servie 12.45 TJ-midi</p>	<p><b>RTN-2001</b></p> <p>Montagnes neuchâteloises: FM 97.5 Littoral: 98.2 Val-de-Ruz/Val-de-Travers: 93.9</p> <p>6.00 Infos SSR. 6.10 L'œuf à la cote. 6.45 Infos RTN-2001. 7.00 Infos SSR. 7.10 L'œuf à la cote. 7.45 Infos RTN-2001. 8.00 Infos SSR. 8.15 Revue presse SSR. 8.20 L'œuf à la cote. 9.00 Arc-en-ciel. 10.00 Infos SSR. 10.05 Arc-en-ciel. 12.00 La dolce vita. 12.30 Infos SSR. 13.00 Dédicaces. 13.30 La dolce vita. 15.00 Infos SSR. 15.05 Radio-récré. 16.00 Ticket corner. 17.00 Infos SSR. 17.05 Ticket corner. 18.00 Infos SSR. 18.30 Infos RTN-2001. 19.00 Nouvelle de votre armée (4e mercredi du mois). 19.30 Entre deux. 20.00 Sports ou Au gré des vents. 22.30 Je m'voyais déjà. 24.00 Infos SSR. 0.05 Couleur 3.</p> <p><b>La Première</b></p> <p>9.05 Petit déjeuner, par P. Ferla. 10.05 5 sur 5. 12.30 Journal de midi. 13.00 Les 4 Suisses répondent. 13.03 Saga. 14.50 Enigme géographique. 15.05 Objectif mieux vivre! 16.05 Ticket chic. 16.30 Les histoires de la musique. 17.05 Zigzag. 17.30 Journal des régions. 18.00 Journal du soir. 19.05 Baraka. 22.05 Ligne de cœur. 23.30 Emmène-moi au bout du monde. 0.05 Couleur 3.</p> <p><b>Espace 2</b></p> <p>9.15 Magellan. 9.30 Les mémoires de la musique. 11.05 Espace 2 questionne. 11.30 Entrée public. 12.30 Méridienne. 14.05 Divertimento. 15.05 Cadenza. 16.30 Divertimento. 17.05 Magazine. 18.05 JazzZ. 19.05 Magazine de la musique. 20.05 Plein feu. 20.30 Orchestre de la Suisse romande. 22.30 Espaces imaginaires: rencontre à Valladolid. 23.50 Novitads. 0.05 Notturdo.</p>
---	--	---	---	--	---

**5 La Cinq**

7.15 Matinée sur la Cinq  
12.45 Journal  
13.30 Arabesque  
14.25 L'inspecteur Derrick  
15.25 Soko, brigade des stupés  
16.25 Youpi, l'école est finie  
17.10 Babylone  
17.45 Star Trek  
18.40 Allô! Nelly, bobo  
19.05 La ligne de chance  
19.40 Léon Duras  
20.00 Journal  
20.50 Trois témoins pour un coupable (téléfilm)  
22.15 Débat

**Suisse alémanique**

8.30 Schulferschen. 12.55 Tagesschau. 13.00 Das Buschkrankenhaus. 13.50 Nachschau am Nachmittag. 16.00 Tagesschau. 16.05 Diagonal. 16.50 Kinder- und Jugendprogramm. 17.55 Tagesschau. 18.00 Die glückliche Familie. 19.00 Schweiz aktuell. 19.30 Tagesschau. 20.00 Rundschau. 20.50 Unser Boss ist eine Frau. 21.50 Zehn vor zehn. 22.20 Fleetwood Mac. 22.50 Filmszene Schweiz. 23.45 Sport.

**ARD Allemagne 1**

14.30 Ferdy. 15.03 Leonie Löwenherz. 15.30 Selbsthilfe. 16.03 Chic. 16.30 Die Trickfilmschau. 16.45 Der Doktor und das liebe Vieh. 17.10 Punktum. 17.15 Tagesschau. 17.25 Regionalprogramme. 20.00 Tagesschau. 20.15 Die Väter des Nardino (film). 21.50 Im Brennpunkt. 22.30 Tagesthematiken. 23.00 Nachschlag. 23.05 Veranda. 24.00 Detektiv Rockford.

**Allemagne 2**

9.00 ARD-ZDF Vormittagsprogramm. 13.45 Kim and Co. 14.10 Komm Puter! 14.30 Bernstein/Mahler. 16.03 Wickie... und die starken Männer. 16.30 Löwenzahn. 17.00 Heute. 17.15 TeleIllustrierte. 17.45 Jack Clementi - Anruf genügt. 19.00 Heute. 19.30 ZDF-Sport extra. 21.50 Kennzeichen D. 22.35 Die Nonne (film).

**Allemagne 3**

16.00 Zwischen Redaktion und Rotation. 16.30 Schau rein... ins Schulferschen! 17.00 Telekolleg II. 17.30 Sesamstrasse. 17.59 Immer Kathi. 18.26 Das Sandmännchen. 18.30 Abendschau. 19.00 Service um sieben. 19.15 Länder, Menschen, Abenteuer. 20.00 Lokaltermin. 21.00 Nachrichten. 21.15 Die Wiederkehr von Sherlock Holmes. 22.10 Bestraht und frisch - Konserviert auf den Tisch? 22.55 Chicago Story. 0.05 Panorama. 0.50 Schlagzeilen.

**Suisse italienne**

12.20 A come animazione. 12.25 Teletext-News. 12.30 Bis. 13.00 TG tredici. 13.15 Sport: calcio, pattinaggio artistico. 15.10 Il tempo delle mele II (film). 16.55 Was? 17.15 Bigbox. 18.00 Storie di famiglia. 19.00 Il quotidiano. 20.00 Telegiornale. 20.25 Hong Kong: dipartimento di polizia. 20.40 Calcio. 21.20 Sulle orme dell'uomo. 22.15 TG sera. 22.35 Jazz in concert. 23.30 Mercoledì sport. 23.55 Teletext notte.

**RAI Italie 1**

12.00 TG 1-Flash. 12.05 Piacere Raiuno. 13.30 Telegiornale. 14.00 Il mondo di Quark. 14.30 Scuola aperta. 15.00 Progetto Venezia. 15.30 L'albero azzurro. 16.00 Big! 16.30 Hanna e Barbera bazar. 17.55 Oggi al Parlamento. 18.00 TG1-Flash. 18.05 Italia ore sei. 18.45 Rally. 20.00 Telegiornale. 20.40 Calcio. 22.30 Telegiornale. 22.45 Concerto sinfonico. 23.50 Appuntamento al cinema. 24.00 TG 1-Notte.

**tve Internacional**

7.45 Carta de ajuste. 8.00 Programa informativo. 8.30 Gimnasia. 8.45 Videomix. 9.00 TV educativa. 12.00 Avance Telediaro. 12.05 Relatos arqueológicos. 13.00 Los mundos de Yupi. 13.30 Juanita la larga. 14.30 No te rias que es peor. 15.00 Telediaro-1. 15.30 Vuelta ciclista al país vasco. 16.25 Esta es su casa. 17.30 Avance Telediaro. 17.35 Entre líneas. 18.00 Los mundos de Yupi. 18.30 El cuaderno del Holandes. 19.00 Nuestras islas. 19.30 Made in España. 20.00 A vista de pájaro. 20.30 Telediaro-2. 21.00 La ronda. 22.00 Espiral: detras de la noticia. 23.00 Cronicas urbanas.

**EUROSPORT**

18.00 Judo-WM. 18.30 Die stärksten Männer der Welt. 19.00 Artistik-WM. 19.30 Eurosport news. 20.00 Trans world sport. 21.00 Boxen. 23.00 Billard. 24.00 Fussball. 1.00 Billard. 3.00 Eurosport news. 3.30 Cricket.

**Suisse alémanique**

7.00 Morgenjournal. 7.40 Morgenstund hat Gold im Mund. 8.00 Morgenjournal. 9.00 Memo. 9.05 Gratulationen. 10.00 Etcetera. 11.45 Kinderclub. 12.30 Mittagjournal. 14.00 Siesta. 17.00 Welle eins mit Sport. 18.00 Regionaljournal. 18.30 Abendjournal. 19.15 Subito! 20.00 Sportwelle Spezial. 22.00 Radio-Musik-Box. 24.00 Musik zum träumen. 1.00 Nachtclub.

**fjm France musique**

7.10 Le point du jour. 9.05 Le matin des musiciens. 11.00 Le concert. 12.05 Jazz d'aujourd'hui: le Trio A Boum. 12.30 Concert. 14.00 Spécial Musicora. 14.30 Les riches heures. 16.00 Spécial Musicora. 17.00 Les riches heures. 17.30 Concert. 18.30 6 1/2. 19.07 Un fauteuil pour l'orchestre. 20.30 Concert de la Philharmonie de Munich. 23.07 Poussières d'étoiles.

**La Six**

7.10 Boulevard des clips  
9.05 M6 boutique  
9.20 Boulevard des clips  
11.05 Les envahisseurs  
12.05 Papa Schultz  
12.30 Ma sorcière bien-aimée  
13.00 Aline et Cathy  
13.25 Madame est servie  
14.00 Maciste à la cour du cheik  
Film de D. Paoletta.  
15.35 Quiz cœur  
16.15 Drôles de dames  
18.05 Tonnerre mécanique  
19.00 La petite maison dans la prairie  
20.00 Madame est servie  
20.35 Des vacances de rêve  
22.15 The Equalizer  
23.10 Le glaive et la balance  
24.00 6 minutes  
0.05 Dazibao  
0.10 Boulevard des clips  
2.00 Les nuits de M6

**À VOIR**

**Le grand chambardement**

La Télévision suisse romande s'est dotée d'un nouveau magazine trimestriel pour examiner la Suisse dans ses rapports avec l'Europe. A la veille de l'éventuel accord sur l'EEE, qui pourrait être signé le 24 juin à Strasbourg, «Le grand chambardement» engage le débat sur l'un des aspects les plus «chauds» du traité: la libre circulation des personnes.

La discussion, animée par Gaston Nicole, portera sur deux points: d'une part, les risques et les avantages pour la Suisse d'entrer dans le système du «travail sans frontières»; d'autre part, la question des saisonniers. Les interlocuteurs sont conseillers nationaux, directeurs de l'Office fédéral de

l'industrie (OFIAMT) et de l'Union suisse des arts et métiers (USAM), président de la Fédération suisse des cafetiers et secrétaire de l'Union syndicale suisse.

Pour illustrer les débats, une série de reportages ont été réalisés. Le premier expose le cas de trois Suisses déjà installés chez nos voisins européens, ou voulant y travailler, et se trouvant pénalisés par leur nationalité. Le deuxième sujet s'interroge sur le rôle des saisonniers dans l'hôtellerie de montagne. Un troisième reportage porte sur la question de la reconnaissance des diplômes au sein de la communauté.

● TSR, ce soir à 20 h 20 (TSR)

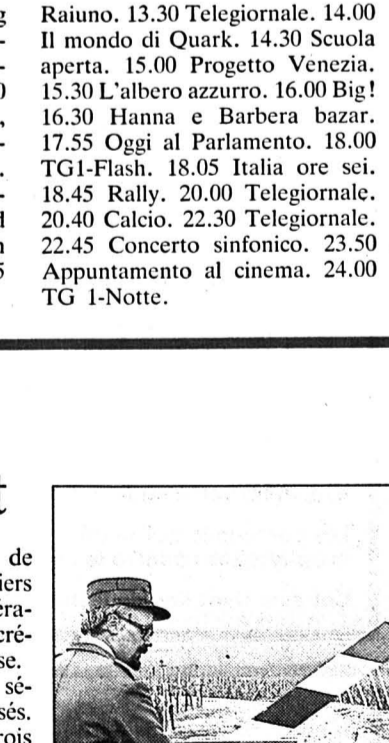

Travail sans frontière en 1993 en... Europe. (Photo RTSR)

**Fréquence Jura**

7.15 Sur le pont Moulinet. 7.45 Jeu. 8.10 Animation. 8.30 Revue de presse. 8.45 Cette année-là. 9.15 Le zappeur fou. 9.30 Histoire de mon pays. 9.45 Jeu. 10.15 Bruits de la vie. 10.30 Fréquentstars. 10.45 Jeu. 11.15 Reportage. 11.45 Jeu. 12.15 Jura midi. 17.00 Radio active. 18.30 Jura soir. 18.45 Eco-Jura ou Coup de cœur. 19.00 Des chansons... 19.30 Radio varicelle. 20.00 Couleur 3.

**Radio Jura bernois**

8.20 Musique aux 4 vents. 9.00 Malice et bagatelles. 9.30 Allô maman bobo! 10.00 Info consommateur. 10.30 Les histoires de M. William. 11.00 Nos amies les bêtes. 11.30 Les dédicaces. 12.00 Activités villageoises. 12.30 Midi première. 12.45 La bonne occasion. 15.05 Musique aux 4 vents. 16.00 Power-Mix. 18.30 Activités villageoises. 19.00 Rétro parade. 20.00 L'émission sans nom.

**La sept**

10.00 et 12.00 Espagnol. 10.15 et 12.15 Histoires de comprendre. 16.30 Histoire parallèle 84. 17.30 Mégamix. 18.25 Style wars. 19.25 Dynamo. 20.00 Stéphane Grappelli. 21.00 Non-lieux. 22.30 Vidass Secas (film). 0.05 Maioria Absoluta. 0.20 Casinha Pequena.



MAGAZINE

# Les tribulations des «soldats du feu» au Koweït

Les distractions sont rares pour les équipes de pompiers chargés d'éteindre les incendies des puits de pétrole au Koweït, sans bière ni bar où écouter de la musique. Heureusement, le salaire est généreux et le défi de taille car ce n'est pas tous les jours qu'un pompier peut se mesurer à la plus grande catastrophe pétrolière du monde.

Le travail est dur, sale, dangereux et long. Certains pompiers américains et leurs équipes de soutien pourraient rester au Koweït deux ou trois ans avant de venir à bout des quelque 600 puits de pétrole incendiés par les Irakiens.

Depuis la fin de la guerre, quelque 150 pompiers, ingénieurs et experts pour la plupart américains se sont retrouvés à Ahmadi, au sud de Ko-

weït-City. Si chez eux la compétition est féroce, ici, ils se considèrent comme des coéquipiers. «Tout le monde doit travailler ensemble si l'on veut accomplir le boulot», explique Larry Flak, responsable des opérations. «De toute façon, remarque-t-il, il y a largement assez de travail pour tous.»

A la fin de leur journée de travail, les hommes se retrouvent dans les locaux mis à leur disposition par la «Kuwait Oil company», près d'un champ pétrolier dévasté. Encore tout maculés de pétrole, ils vont siroter un soda dans le parking, la bière étant interdite au Koweït.

Larry Flak affirme cependant que la situation des équipes s'est considérablement améliorée depuis son arrivée au Koweït, alors que les com-

bats n'étaient pas tout à fait terminés. «Au début, nous vivions dans nos voitures, en essayant un coup de feu de temps en temps», raconte-t-il.

Les hommes sont un peu réticents à révéler leur salaire, mais selon Dave Wilson, un ingénieur, une équipe de cinq pompiers reçoit de 15.000 à 25.000 dollars par jour (21.500 à 37.750 francs).

David Crary

Puits de pétrole en feu, plages polluées, la tâche de reconstruction est immense au Koweït. (Photo AFP)



CONSOMMATION

## Poudres à soucis

Etude d'impacts des détergents

Avec un souci forcené de laver plus blanc, ménagers et ménagères en oublient parfois que les poudres à lessive ne sont pas innocentes. Après avoir chassé taches et souillures, elles s'en vont semer leurs composants dans les flots redéversés dans la nature ou poursuivent leur vie dans les boues résiduelles. En fin de circuit, quels impacts ont donc les détergents sur l'environnement? L'EPFL s'est intéressée à la question.

Selon un document réalisé par l'agence d'information CRIA, les Suisses ont utilisé environ 160'000 tonnes de lessive et détergents en 1989. Si l'on sait que ces produits sont quantitativement les plus gros agents pollueurs d'origine ménagère, on peut se poser quelques questions quant à leur incidence, à long terme, sur la faune et la flore. Deux chercheurs de l'EPFL (Ecole polytechnique fédérale) ont étudié la question.

PAUVRES DAPHNIES

Point rebutés par la complexité de la composition chimique de ces produits, dont l'effet de chaque substance séparée est connu, ils confirment toutefois la difficulté à mesurer l'impact réel des mélanges si divers offerts sur le marché. Ils ont néanmoins soumis des puces d'eau (daphnies) et la microflore des boues des stations d'épuration à un contrôle serré. Une nette différence de toxicité s'est ainsi révélée, en particulier pour les lessives liquides plus nocives. Même s'ils sont allés jusqu'à faire succomber la moitié des petites daphnies, ils jugent qu'à court terme, les concentrations estimées de détergents dans les eaux urbaines ne sont pas préoccupantes.

Une autre analyse s'est menée quant à la contamination

éventuelle des sols par l'épandage des boues sur les terrains agricoles. Constat fut fait que la fertilité des sols n'est pas menacée; mais une accumulation de certains sulfonates (LAS) s'est révélée dans les tissus des vers de terre, conséquence qui n'avait encore jamais été mise en évidence.

Ce type d'études très spécialisées ne se mène pas régionalement. Les essais d'épandage de boues dans le Jura semblent aboutir aux mêmes conclusions satisfaisantes. Quant à La Chaux-de-Fonds, ces boues étant soit brûlées à Cridor, soit mises en décharges surveillées, elles n'ont plus d'impact sur les sols ou dans les eaux. Avec Cridor Plus, toutes les boues seront incinérées.

BON DOSAGE

Ce n'est certes pas une raison d'être laxiste et de ne pas se préoccuper des effets secondaires néfastes des poudres à lessive, qui chargent tout de même les eaux usées et obligent à une sérieuse épuration. Recommandation est donc répétée de ne doser que parcimonieusement ces produits et de préférer des lessives simples à celles qui offrent plus qu'on ne leur demande - azurants optiques, colorants, parfums, agents de blanchiment et tutti quanti. M. Maurice Grünig, du service de l'énergie, rappelle que l'eau chaux-de-fontaine a une dureté de 22 degrés français, ce qui la classe dans la moyenne, ou moyenne à dure. Contrairement à une croyance montagnarde, notre eau n'est pas très calcaire puisque provenant de l'Areuse et des sources de son bassin, donc en altitude plus basse. Inutile donc de jeter de la poudre aux yeux des lave-linge; ils n'en travailleront pas mieux.

(ib)

À L'AFFICHE

## au P'tit Paris

Chansons populaires tziganes et russes, d'hier et d'aujourd'hui, ainsi sera constitué le programme de Tania et Natacha, ce soir, à la cave du P'tit Paris.

Tania et Natacha ont étudié à Moscou. Elles se sont fait connaître en URSS par leurs interprétations de chansons d'auteurs, tels Okoudjava, Visotski, Dolina, par les récitals de chansons traditionnelles russes et tziganes. En un mot, la musique et le programme peuvent être envisagés comme un pano-

## Chansons de Russie



Tania et Natacha.

(Photo privée)

rama allant du pur folklore aux chansons de poètes encore vivants. Selon l'atmosphère de la soirée, leur tour de chant peut prendre une orientation plus folklorique ou plus moderne.

A la fin de l'année passée, Tania et Natacha ont émigré en Suisse, à Lausanne. Là, elles ont repris leur récital, et, accompa-

gnées de deux guitares, en ont même fait un CD. Au P'tit Paris, elles seront accompagnées par un accordéon.

Un style de musique qui ne manquera pas d'éveiller l'attention de nombreux amateurs.

● Cave du P'tit Paris ce soir, mercredi 10 avril, 21 h

MOTS CROISÉS

No 150

1 2 3 4 5 6 7 8 9 10

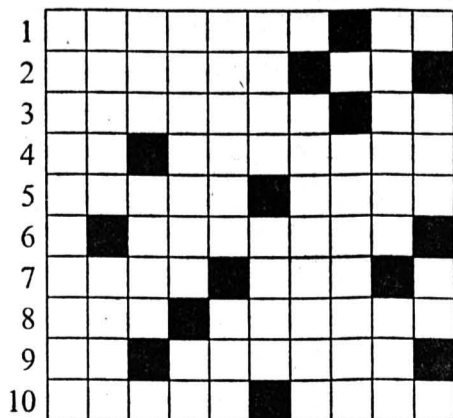

Horizontalement: 1. Il fait traverser la frontière clandestinement. - Sigle de triste mémoire. 2. Approuve. - Conjonction. 3. Tournesols. - Coups de baguettes donnés sur une peau. 4. Connue. - Dans un certain sens, c'est faire son trou! 5. Se cache dans l'ombre. - Economiste français. 6. Très mouillés par la pluie. 7. Vitesse restante d'un navire, moteur arrêté. - Légumineuses. 8. «Non avenue». - «Couches supérieures» d'une société. 9. En les. - Elargir une ouverture. 10. Petit sentier. - Porte la culotte.

Verticalement: 1. Utilisatrices d'un moyen de transport. 2. Fleuve de France. - Fin. 3. Clé des chants. - S'il est suprême, c'est Dieu. 4. Fantôme. - Indique la liaison. 5. Etendue. - Fille de la côte. 6. Affluent de l'Oubangui. - Mit ensemble. 7. Est provoquée par quelque chose qui survient sans que l'on s'y attende. 8. Sommes de récupération. 9. Mal de notre temps. - Lentilles. 10. Adresse. - Sont du même type que les coutumes.

Solution No 149

Horizontalement: 1. Numéro. - Gap. 2. Eriger. - Ove. 3. Timon. - Emis. 4. Etonnant. 5. En. - Atrée. 6. Rossa. - Er. 7. Graminée. 8. Once. - Arrêt. 9. Ter. - Enerve. 10. Asa. - Rasées. Verticalement: 1. Net. - Ergota. 2. Uri. - Nornes. 3. Mime. - Sacra. 4. Egotisme. 5. Reno. - Ai. - Er. 6. Or. - Na. - Nana. 7. Entières. 8. Gomar. - Erre. 9. Avinée. - Eve. 10. Pester. - Tes.

SUR GRAND ÉCRAN

La Chaux-de-Fonds

abc: 20 h 30, Paris, Texas (W. Wenders, N. Kinski) 16 ans.  
Corso: 21 h, La maison des otages (M. Cimino, M. Rourke) 16 ans; 19 h, Le petit criminel (J. Doillon, R. Ancolina) 12 ans.  
Eden: 16 h 15, 21 h, Le château de ma mère, (Y. Robert, P. Caubère, N. Roussel) pour tous; 18 h 15, Cyrano de Bergerac (Rappeneau, G. Depardieu) pour tous.  
Plaza: 18 h 30, 21 h, Les nuits avec mon ennemi (J. Ruben, J. Roberts) 16 ans; 14 h 15, Charlie, tous les chiens vont au ciel (pour tous).  
Scala: 15 h 30, 18 h 45, 21 h, Allô maman c'est encore moi (J. Travolta) pour tous.

Neuchâtel

Apollo 1: 15 h, 20 h, Danse avec les loups, (K. Costner) 12 ans; 2: 15 h, 17 h 45, 20 h 15, La maison de Russie (F. Schepisi, S. Connery, M. Pfeiffer) 12 ans; 3: 15 h, 17 h 45, 20 h 30, Green card (P. Weir, G. Depardieu).  
Arcades: 15 h, 18 h 30, 20 h 30, Allô maman, c'est encore moi (J. Travolta) pour tous.  
Bio: 15 h, 18 h V.O., 20 h 30, Scènes de ménage (P. Mazursky, Woodie Allen, Bette Midler) 16 ans.  
Palace: 18 h 30, Les nuits avec mon ennemi (avec J. Roberts) 16 ans; 14 h, 16 h 15, 20 h 45, Edward aux mains d'argent (T. Burton) pour tous.  
Rex: 15 h, 18 h, 20 h 30, L'éveil (P. Marshall, R. Williams) 12 ans.  
Studio: 18 h, 20 h 45, Cyrano de Bergerac (J.-P. Rappeneau, G. Depardieu) pour tous; 14 h 30, 16 h 15, Cendrillon, (Walt Disney) pour tous.

Saint-Imier

Cinéma Espace Noir: 20 h 30, Carnet de notes sur vêtements et villes (W. Wenders) V.O.

AGENDA CULTUREL

LA CHAUX-DU-FONDS

Le P'tit Paris: 21 h, scène libre rock/jazz.

NEUCHÂTEL

Théâtre du Pommier: 20 h 30, «Histoire et réalités du fascisme», conf. de Max Gallo.

ÉPHÉMÉRIDE

Evénements historiques

1932 - Le maréchal Paul von Hindenburg est réélu président du Reich, battant Adolf Hitler.  
1898 - La France obtient des concessions en Chine.  
1864 - L'archiduc Maximilien d'Autriche accepte le titre d'empereur du Mexique.  
1832 - Promulgation d'une loi en France qui interdit le territoire national aux familles de Charles X et de Napoléon.  
1552 - Le roi de France Henri II prend Metz et s'allie aux protestants allemands.

Ils sont nés un 10 avril

- William Booth, pasteur anglais fondateur de l'Armée du Salut (1829-1912)  
- L'acteur d'origine égyptienne Omar Sharif (1932)  
- Joseph Pulitzer, journaliste américain (1847-1911).

CONTRÔLE CONTINU DES INSTALLATIONS DE CHAUFFAGE

(degrés-heures hebdomadaires DH)  
Semaine du 1.4.1991 au 8.4.1991  
Littoral + 9,1 (1492 DH)  
Val-de-Ruz + 7,9 (1692 DH)  
Val-de-Travers + 6,5 (1928 DH)  
La Chx-de-Fds + 4,5 (2275 DH)  
Le Locle + 5,6 (2090 DH)  
Renseignements: Service cantonal de l'énergie, Château, 2001 Neuchâtel, tél. (038) 22 35 54.



# Nouvelle approche de l'apprentissage par les activités ludiques et créatives

## Forum international sur l'enseignement à La Rouvraie

En cette fin de XXe siècle, l'homme est de plus en plus conscient de la nécessité de s'engager, directement et totalement, dans le processus de changement du monde et de l'humanité. Cette évolution rend inéluctable la réorientation des activités humaines vues comme processus de différenciation permettant la manifestation et le développement de l'autonomie de la personne, et comme processus d'intégration de l'homme dans l'univers qui l'englobe. Face à cette évolution, certains enseignants et éducateurs se sont rendu compte que les pratiques éducatives, les techniques d'enseignement, les modalités socio-culturelles et les modèles de formation permanente ne répondent pas à leurs attentes, ni à leurs espoirs. Les objectifs visés restent la normalisation, l'obten-

tion de l'obéissance et de réponses conformes aux «canons» sociaux habituels. De nouvelles conceptions de l'apprentissage, s'appuyant sur les activités d'expression ludique et créative, devraient renforcer l'autodiscipline, éveiller la curiosité, encourager la créativité chez les individus de tout âge et les motiver à une formation permanente. C'est pourquoi, un groupe d'enseignants a porté une réflexion sur d'autres voies, d'autres approches pouvant favoriser chez l'enfant l'apprentissage de comportements plus adaptés à l'évolution décrite ci-dessus. Ils ont décidé de faire connaître les premiers résultats de leurs travaux et recherches en organisant un Forum international qui se déroule à la «Rouvraie», Bellevue-sur-Bevaix du 10 au 13 avril prochains.

l'agir, il ne peut y avoir réellement appropriation individuelle d'une connaissance, donc il n'y a pas un véritable processus d'apprentissage.

### RENAÎTRE À LA VIE

Lorsque l'enseignant retrouve sa propre expression créative et que, par ailleurs, il facilite l'expression ludique et créative chez l'élève, les interactions maître-enfant ont une dynamique où tous deux renaissent à la vie.

L'approche de l'apprentissage par les activités ludiques et créatives se réalisent notamment dans:

● **L'expression plastique:** l'élève expérimente, découvre et se sensibilise avec la forme, la couleur, le volume et les textures. La variété de matériaux et d'objets mène au monde logicomathématique et à la structuration cognitive.

● **L'expression scénique** (théâtre-marionnettes-jeux de rôles dramatiques): l'élève comprend la réalité et favorise sa maturité affective.

● **L'expression musicale:** le son, la mélodie, la chanson, le silence, la danse, les instruments musicaux préparent à l'articulation du langage des personnes alphabétisées; bouger au son de la musique avec ses amis, c'est la communication.

● **L'expression psychomotrice:** la maîtrise temporo-spatiale découle de l'apprentissage dans la diversité des jeux. En mettant le corps en mouvement, on apprend à penser.

● **La pratique des légendes et du folklore:** c'est à partir des arts narratifs et folkloriques qu'on affirme l'intégration socio-culturelle en augmentant ainsi le vocabulaire et en enrichissant la langue.

Toutes ces activités d'expression se caractérisent par le fait qu'elles développent la personne totale, en faisant appel aussi bien à la rationalité du cerveau gauche qu'à l'intuition du cerveau droit.



Afin de pouvoir offrir à leurs élèves des espaces de créativité, les enseignants doivent eux aussi expérimenter cette forme d'expression. Lorsqu'ils ont vécu eux-mêmes ce genre d'expérience, ils deviennent plus ouverts face aux propositions des enfants.

## Qu'est-ce que la créativité?

En 1970, le mot «créativité» ne figurait pas encore au dictionnaire de l'Académie Française!

Il faut par ailleurs reconnaître qu'il ne résonne pas de la même manière suivant le contexte dans lequel on le met. Dans le domaine artistique, on le relie à une invention de sons ou de formes. Dans le domaine de l'éducation, on le rattache encore trop souvent à des activités comme le dessin, les travaux manuels, etc...

par Christiane DROZ

La créativité est au contraire quelque chose de fondamental et d'universel en ce sens que le monde est toujours à réinventer, l'homme toujours à se recréer... Dans ce monde, notre créativité est à la mesure de notre liberté. Une découverte, une création, même si elle est le fait d'un seul individu, n'est source de progrès pour l'humanité que si elle a été murie par l'ensemble de cette société, que si elle en est l'émanation. L'artiste, le chercheur ne sont créatifs que s'ils vivent au sein de populations et dans des cultures créatives.

Dès lors, l'enseignement et l'éducation doivent impérativement favoriser le développement et la maîtrise de la créativité chez le plus grand nombre des membres d'une société ou d'une culture donnée.

### LA FORMATION PERMANENTE DES ENSEIGNANTS

Dans le cadre des cours de la Formation à l'Enseignement Spécialisé de l'Ecole Normale de Neuchâtel, une vingtaine de maîtres et maîtresses ont pu construire de nouvelles connaissances grâce à une approche de l'apprentissage par les activités ludiques et créatives. Ils ont tenté de se détacher des objectifs traditionnels de l'école afin de reconsidérer leurs rôles au sein du système global d'enseignement, d'éducation, et dans notre société.

Cette démarche leur a permis de s'interroger sur les processus d'apprentissage, concept encore trop peu étudié dans les formations initiales. Ils ont eux-mêmes expérimenté ce processus lors d'ateliers expressifs, puis l'ont analysé en se référant à leurs pratiques professionnelles quotidiennes.

Ils ont dû également dépasser le cadre général du système de l'enseignement et se placer dans le «comment évolue l'enfant à travers l'apprentissage?».

Ils ont constaté que deux démarches fort différentes, mais complémentaires l'une de l'autre, sont à la base de tout apprentissage.

Le terme français «enseigner» est à cet égard quelque peu ambi-

gu et il faut remonter à ses racines latines pour illustrer ces deux manières de concevoir l'apprentissage:

1. Educare: l'instruction qui vient de dehors. La transmission d'information(s), de connaissance(s), correspond bien à la voie «d'educare», c'est-à-dire, ce qui arrive par signaux extérieurs à la personne.

L'abus du temps destiné à la transmission de la connaissance a empêché de prendre suffisamment en compte le vécu de l'élève et a même donné lieu à des pratiques routinières chez l'enseignant auquel se substituent trop souvent, également, les livres didactiques.

2. Educere: développement de la personne de l'intérieur. La concrétisation de l'expression personnelle dans un geste, un acte ou un objet créatif correspond à cet élan qui s'épanouit de l'intérieur de l'être; c'est la voie de «l'educere».

Dans cette démarche, il y a déploiement des activités d'expression qui facilitent à l'enfant, ou à l'adulte, l'approbation de la connaissance par la représentation mentale de l'objet de connaissance.

Dès lors, la signification de l'apprentissage ne se trouve plus en dehors du vécu de la personne, mais elle est inscrite dans l'action même de l'apprenant.

Sans cette relation au vécu, à

## Apprendre la vie

Quand des enfants destabilisés arrivent dans nos classes, l'école a tendance à mettre la faute sur la famille. Mais, il faut prendre conscience que si les parents n'ont plus le temps de s'occuper de leurs enfants comme par le passé, le problème est bien celui de notre société.

A partir de ce constat, l'école se trouve face à un dilemme:

- Doit-elle continuer son enseignement sur des bases traditionnelles?

Dans ce cas, il y aura de plus en plus d'élèves qui ne pourront pas s'intégrer dans ce système scolaire.

- Doit-elle changer et s'adapter aux nouvelles réalités de la société?

Dans ce cas, l'école se doit d'offrir aux enfants l'occasion de vivre, de jouer, de se construire; car de nos jours, ils ne peuvent malheureusement plus le faire assez fréquemment à la maison et dans leur quartier.

Le temps de «la guerre des boutons» est-il vraiment révolu?



Autour d'une même construction, les élèves sont obligés de se concerter afin de se mettre d'accord. De ce fait, ils apprennent à structurer leurs idées, puis à les formuler pour qu'elles soient entendues. Lorsqu'un groupe d'élèves a pu élaborer un projet commun, il déploie force et énergie pour parvenir à un résultat final le satisfaisant. Toutes les interactions entre les enfants sont source de richesse. Un élève, concerné personnellement par la construction, peut s'étonner de certains gestes réalisés par ses voisins. Comme la construction lui appartient à lui aussi, il peut, à choix: remettre en question ce geste; l'observer; l'approuver. Dans les deux cas, il aura su faire l'analyse d'une situation.

### PRISE DE CONSCIENCE CHEZ LES ENSEIGNANTS

L'école doit absolument s'efforcer d'éduquer tout le cerveau.

Pour ce faire, une sensibilisation active des enseignants est nécessaire; c'est dans cette perspective que les étudiants de la F.E.S. (Formation à l'Enseignement Spécialisé) organisent un Forum international sur le thème: «Une nouvelle approche de l'apprentissage par les activités ludiques et créatives».

Cette unité de formation en recherche-action s'adresse aux enseignants de tous degrés, formateurs, chercheurs, éducateurs, rééducateurs, animateurs socio-culturels, catéchètes, professeurs de langue et culture d'origine, étudiants en psychologie et pédagogie et à toute personne intéressée.

Les organisateurs de ce Forum proposent diverses démarches pour analyser cette nouvelle voie, mettre en commun les expériences déjà entreprises, structurer l'information, vivre le processus et réfléchir aux moyens à mettre en œuvre dans l'enseignement et l'éducation:

- une conférence, pour mettre en évidence la problématique actuelle;

- des carrefours présentant des modèles de formation permanente ou des projets dans ce domaine;

- des séminaires, avec des récits d'expériences et des débats;

- des ateliers d'expression ludique et créative où les participants «vivent» diverses expériences;

- un «espace poster» exposant, au moyen d'affiches, des réalisations ou des recherches;

- des soirées informelles ou d'animation culturelle, des repas en commun permettant aux participants, venus de divers horizons, de pratiquer la convivialité, de se découvrir dans leurs différences et leurs ressources créatives, culturelles;

- une séquence «interdialogue» devant favoriser la constitution de groupes ou de réseaux de personnes désireuses de poursuivre la réflexion, de mettre en route des projets pédagogiques dans le champ de cette nouvelle approche de l'apprentissage.

### APPLICATION DES ACTIVITÉS D'EXPRESSION LUDIQUE ET CRÉATIVE DANS LA CLASSE

C'est en jouant et en créant que l'enfant se découvre et affirme sa personnalité. Le mouvement du bonheur ludique et créateur lui permet le passage de son monde «immédiat» à la découverte du milieu ambiant.

Dans ces activités, l'enfant entre également en interaction avec ses camarades; avec eux et pour eux, il s'exprime et devient capable de mieux les comprendre, de se mettre à leur place.

Dans cette optique, la valorisation du jeu spontané devient alors fondement pédagogique de la vie en classe.

Avec une réelle intention pédagogique, le maître assure une planification souple des activités ludiques et créatives intégrées dans un projet pédagogique où les propositions des enfants peuvent s'inscrire le plus normalement possible.

La finalité de toute cette démarche est le développement harmonieux et global de chaque enfant. La compétence pédagogique du maître se situe alors dans l'art de créer les situations éducatives les plus propices à cet épanouissement et en utilisant des techniques d'animation créative en tant qu'outils pédagogiques pour favoriser et libérer l'expression de tous.

Ainsi, on donne la priorité à l'aspect éducatif qui donne confiance en soi à l'enfant.

Le plus spectaculaire est de remarquer avec quel engouement tous les élèves d'une classe viennent à l'école pour y vivre des moments riches en variété. Chaque jour leur apporte de nouvelles surprises.

Imaginez un groupe d'élèves face à du matériel de toutes sortes. Il ne suffit que de quelques secondes pour que chacun s'active et construise. Alors, à cet instant précis, peu importe que l'on soit noir, blanc ou jaune; Suisse ou Portugais... on est enfant... Chacun avec son propre vécu, ses propres idées apporte ses richesses intérieures à l'Autre. Et si l'école peut faire un pas en ce sens, les futurs adultes de notre société pourront accepter les différences et vivre de leur «intelligence».