

**MÉTÉO**  
Aujourd'hui: mis à part quelques bancs de brouillard au petit matin sur le Plateau, le temps sera ensoleillé.  
Demain: assez ensoleillé et très doux, passages nuageux parfois importants au nord. Jeudi: variable et pluies.

Lac des Brenets 750,56 m				Lever 6 h 37	Coucher 18 h 43
Lac de Neuchâtel 429,22 m	14°	0°	2700 m	2 h 28	10 h 14

Fête à souhaiter lundi 19 mars: Joseph

## Les Ours accrocheurs Neuchâtel Xamax bute sur la défense de Young Boys

Claude Ryf échappe à Erich Hänni: une image qui ne se produira pas trop souvent (sur notre photo Galley). Hier les Neuchâtelois n'ont pas pu mettre en défaut la défense de Young Boys. Un match nul qui n'a pas satisfait Gilbert Gress.

► 16



# L'Impartial

## L'unification plébiscitée La droite sort victorieuse des élections en RDA

L'Allemagne s'est engagée sur la voie d'une unification rapide hier avec la victoire des conservateurs aux élections générales en RDA, qui consacre la volonté des Allemands de l'Est d'une fusion prochaine des deux États allemands. Avec près de 50% des voix, l'Alliance pour l'Allemagne (soutenue par le chancelier Helmut Kohl) se voit consacrée par la population. Si les socialistes ont déçu, le PSD (le parti communiste rénové a limité les dégâts en récoltant environ 15% des suffrages

Plus de trois heures et demie après la clôture des bureaux de vote, les partis conservateurs de l'Alliance pour l'Allemagne semblaient pourtant avoir échoué de peu à obtenir une majorité absolue, mais le résultat final restait incertain.  
D'après les estimations des télévisions publiées après 21 h 00, les trois partis de l'Alliance pour l'Allemagne obtiendraient ensemble entre 47,2 et 50,1% des voix, ce qui leur donnerait, selon le système de répartition des

sièges à la proportionnelle, entre 189 et 200 députés au Parlement unicaméral (sur un total de 400).  
Le décompte de 50% des bulletins de vote publié dans la soirée donnait 48,93% des suffrages exprimés à l'Alliance pour l'Allemagne. Le parti social-démocrate (SPD) obtient 21,8% des voix et le parti communiste réformé (PDS) 15,5%.  
**VICTOIRE POUR M. KOHL**  
A Bonn, les observateurs soulignent la victoire personnelle de

M. Kohl qui s'était engagé de tout son poids dans la campagne électorale pour soutenir ses alliés de l'Alliance pour l'Allemagne, convaincu qu'il jouait dans ce scrutin une grande partie de son avenir politique.

Le président de l'Union chrétienne-démocrate (CDU) de RDA, Lothar de Maizière, qui avec près de 42% des voix a obtenu la plus grosse part des voix de l'Alliance et devrait devenir le premier chef de gouvernement non-communiste de l'histoire de la RDA, s'est immédiatement prononcé pour une coalition «la plus large possible». Le chancelier Kohl s'est lui aussi déclaré en faveur d'une large coalition dont il n'a exclu que les communistes du PDS.

M. de Maizière s'est en outre engagé dès dimanche soir à aller de l'avant dans l'union monétaire avec la RFA, seul moyen

selon lui d'enrayer l'exode vers l'Ouest.

L'Alliance a souligné la nécessité d'obtenir la majorité des deux-tiers au nouveau Parlement unicaméral de 400 députés nécessaire pour modifier la constitution.

A la CDU, la joie était à son comble. «Sieg! Sieg! Sieg!» (Victoire!), criait un militant surexcité. L'ancien maire de Berlin-Ouest Eberhard Diepgen a saisi l'occasion pour lancer un appel à la réunification de l'ancienne capitale allemande.

### LES SOCIALISTES BATTUS

Le président du SPD Ibrahim Boehme, qui apparaît comme le grand perdant du scrutin, n'a pas exclu une telle coalition avec les partis de l'Alliance. «Le peuple a choisi la voie rapide vers l'unification, mais je vois encore des possibilités pour exercer des responsabilités», a souligné M.

Boehme. «Le résultat ne me rend pas heureux, mais il faut maintenant tâcher de résoudre les problèmes dans l'intérêt des citoyens», a-t-il dit.

Quant au premier ministre est-allemand, le communiste rénovateur Hans Modrow, qui recueillerait 15% des voix, il a affirmé: «nous n'attendions pas la majorité. Quinze pour cent, c'est déjà une opposition qui peut faire quelque chose».

La première élection à se dérouler librement en RDA depuis la fondation de cet Etat en 1949 sur la zone d'occupation soviétique en Allemagne est d'abord une victoire de la démocratie, souligne-t-on dans les milieux politiques. Le taux de participation a été supérieur à 90%.

### UN SCORE HONNÊTE

L'une des nombreuses surprises du scrutin est constituée par le bon score du parti communiste

(15,5%), qui a effectué un formidable effort de réforme et de rénovation depuis la chute de M. Erich Honecker. Le parti a fait campagne en se posant en défenseur des droits des Allemands de l'Est dans le processus d'unification, mordant ainsi sur les thèses du SPD donné au départ favori dans les sondages.

Les petits partis n'ont pas résisté à la «tripolarisation» de la campagne entre l'Alliance, le SPD et le PDS. Seuls les libéraux soutenus par le ministre ouest-allemand des Affaires étrangères Hans-Dietrich Genscher semblent avoir tiré leur épingle du jeu avec 5% des voix.

### PARTICIPATION ÉLEVÉE

La participation aux élections de dimanche en RDA a atteint 93,3 pour cent, a annoncé l'agence est-allemande ADN.

Le record était détenu par le district de Suhl (Sud), avec 96 pc de participation, selon ADN. Seuls les districts de Leipzig (Sud) et Rostock (Nord) étaient en dessous de la moyenne.

### RÉACTION AMÉRICAINE

La Maison-Blanche a salué hier ces élections «historiques». Selon la porte-parole de la Maison-Blanche Alixe Glen, «les Etats-Unis ont depuis longtemps soutenu les aspirations du peuple est-allemand à décider de son propre avenir à travers un Parlement et un gouvernement librement élus.» Le porte-parole n'a cependant pas voulu commenter les estimations faisant état de la victoire des conservateurs. (ats, afp)

● Lire également en page 2

L'infographie ci-contre a été réalisée à partir des estimations des suffrages qui nous sont parvenues avant 22 heures.

### OPINION

#### Attention à l'euphorie

A quatre contre un, les Allemands de l'Est ont plébiscité l'unification. Tel est le premier enseignement qu'on peut tirer des élections législatives d'hier.

Les partis qui, lors de la campagne électorale, ont prôné la fusion interallemande récoltent environ 80% des voix. Le choix est donc clair et net.

A terme, l'Allemagne va devenir une. On ne peut plus en douter.

Helmut Kohl, de son côté, sort grand vainqueur du scrutin. Ses poulains en RDA ont créé la surprise. En effet, personne n'aurait prédit un tel raz-de-marée de la droite conservatrice. Mais tel est le cas et le chancelier ouest-allemand en profitera pour s'assurer la victoire lors des législatives qui se dérouleront en Ouest en décembre prochain.

C'est toutefois de la musique d'avenir. Comme les modalités de l'unification qui devront être discutées dès que le nouveau gouvernement de Berlin-Est sera connu. Et les problèmes ne manqueront pas.

Helmut Kohl s'en rend compte, lui qui a exhorté la population de la RDA à rester chez elle et à travailler pour la reconstruction. Conscient qu'il est des tensions croissantes que pose l'exode à la RFA.

Mais si, à première vue, les Allemands de l'Est ont dit oui à l'unification et répondu aux appels du pied d'Helmut Kohl, les motivations de leur vote doivent être analysées avec prudence.

Premièrement, l'occasion était belle hier pour eux de tirer un trait définitif sur plus de quarante ans de communisme. Dès lors, pourquoi ne pas choisir des hommes aux idées totalement contraires à l'ancien pouvoir? Comme pour mieux marquer son rejet d'un régime et de son idéologie.

D'autre part, alléchés par la société de consommation, ils ont peut-être voulu accélérer leurs chances de pouvoir y adhérer, y participer. Sans véritablement en mesurer les conséquences, comme hypnotisés par les images que déversent quotidiennement les télévisions ouest-allemandes sur leur pays.

Deux exemples qui démontrent que le choix des Allemands de l'Est ne s'est pas construit de manière entièrement rationnelle.

N'oublions pas qu'il y a seulement quatre mois, la population vivait dans la crainte et n'imaginait pas qu'elle pourrait un jour se prononcer librement sur son avenir.

Les véritables problèmes que vont causer l'unification sur le plan intérieur ne sont pas encore apparus. Les politiciens ne peuvent l'ignorer et sombrer dans l'euphorie.

Daniel DROZ

### Comparaison des forces politiques RFA / RDA

#### RDA

- 1 Alliance conservatrice (CDU, Union sociale allemande, Renouveau démocratique) - 49,8 à 53%
- 2 Libéraux - environ 8%
- 3 SPD (sociaux-démocrates) - environ 21%
- 4 Divers - 5 à 8%
- 5 PDS (ex parti communiste) - environ 13%

#### RFA

- 1 Conservateurs (CDU / CSU) - 44,3%
- 2 Libéraux (FDP) - 9,1%
- 3 SPD (sociaux-démocrates) - 37%
- 4 Divers (écologistes essentiellement) - 9,6%

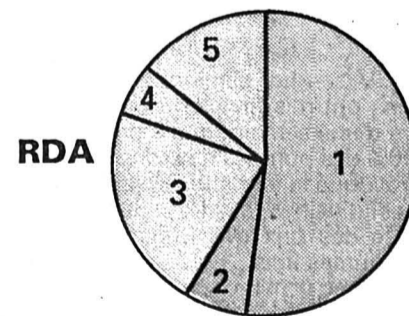
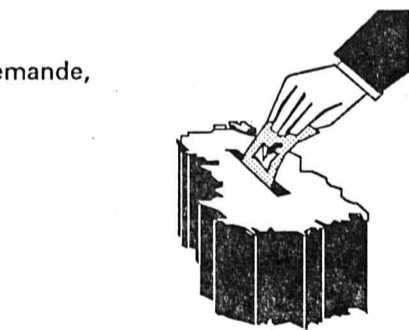
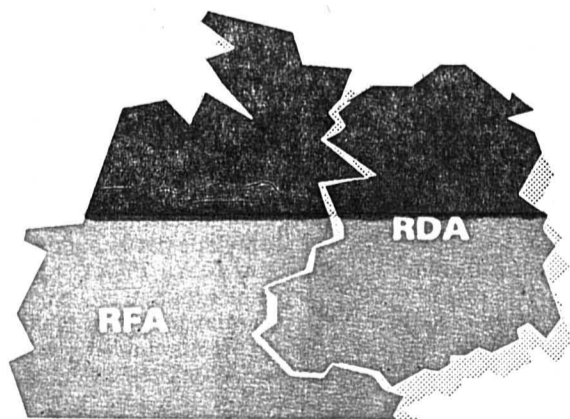

## VAC

les magasins  
ou vous êtes sûrs  
d'être bien servis

VAC René Junod SA  
Av. Léopold-Robert 115  
Rue des Crétets 130  
2300 La Chaux-de-Fonds  
Tél. 039/21 11 21

LE BON CHOIX SANS SE TROMPER...



LA CHAUX-DE-FONDS  
LE LOCLE  
NEUCHÂTEL



# Une «grande coalition» pourrait émerger

## Elections en RDA: les souhaits des chrétiens-démocrates

Le chef de la CDU-Est, le chrétien-démocrate Lothar de Maizière, qui sera vraisemblablement le prochain premier ministre de RDA, s'est déclaré favorable hier soir à une «grande coalition» avec les sociaux-démocrates du SPD permettant de s'assurer d'un très large soutien populaire.

Alors qu'on lui demandait s'il escomptait devenir premier ministre, M. de Maizière, qui fêta

la victoire annoncée des conservateurs au siège de son parti à Berlin-Est, a répondu: «Je ne veux pas parler de questions personnelles ce soir. Je ne veux pas peser sur les négociations de la coalition. Je veux seulement fêter ça.»

Il a toutefois réaffirmé que la coalition conservatrice dont sa formation fait partie, «l'Alliance pour l'Allemagne», ferait en sorte que l'unification se fasse le

plus rapidement possible. Quant à l'union monétaire «nous voulons qu'elle ait lieu le plus tôt possible», a-t-il dit.

### L'HOMME DU RENOUVEAU

«La chose la plus importante maintenant est que les gens ne continuent pas à partir», a-t-il souligné. «Je pense que notre victoire est un signal clair pour que les gens restent.»

Lothar de Maizière, 50 ans, s'est efforcé de passer en douceur de l'alliance avec le Parti communiste est-allemand à l'alliance avec la branche conservatrice.

Ce père de quatre enfants a été porté à la présidence de la CDU-Est lors de la révolte populaire de l'automne dernier. Il a voulu jouer franc-jeu et a reconnu que son parti, allié depuis toujours du SED, avait été financé par ce dernier en échange de son soutien dans les Parlements croupillés de la période communiste.

Après la révolte, il est devenu vice-premier ministre chargé des Affaires religieuses du gouvernement transitoire de Hans Modrow, le 18 novembre, neuf jours après l'ouverture du Mur de Berlin.

En quelques mois, il a réussi à faire oublier 40 ans d'alliance de son parti avec les communistes et prône aujourd'hui l'économie de marché et la réunification rapide de l'Allemagne. (ap)



Lothar de Maizière, leader de la CDU-Est, sera probablement choisi comme premier ministre. (Bélino AP)

## «Restez chez vous»

### Le message d'Helmut Kohl

Le chancelier ouest-allemand Helmut Kohl a déclaré hier que la victoire des conservateurs aux élections législatives de RDA constituait une approbation claire de l'unification allemande. Il a également appelé les Allemands de l'Est à ne pas émigrer à l'Ouest et à unir leurs efforts pour faire prospérer l'Allemagne.

«C'est un moment de bonheur pour les Allemands», a-t-il déclaré à la télévision ouest-allemande. «Mon message est le suivant: restez chez vous. Avec nous, aidez à faire prospérer ce merveilleux pays, dans vos villes, vos communautés, vos usines (...) Nous vous aiderons», a-t-il ajouté.

Par ailleurs, au cours d'une conférence de presse, M. Kohl a remercié le président soviétique Mikhaïl Gorbatchev qui, «par sa politique de la perestroïka», a permis aux Allemands de l'Est d'avoir «leurs premières élections libres» depuis 58 ans.

De son côté, le président de l'Union chrétienne sociale ouest-allemande (CSU, majorité), Theo Waigel, a qualifié de «succès extraordinaire» les premiers résultats. M. Waigel, qui est également ministre des Finances, a ajouté qu'une alliance avec les libéraux est-allemands serait tout-à-fait envisageable. La décision, a-t-il dit, en revient cependant aux partis est-allemands.

Pour M. Oskar Lafontaine, du Parti social-démocrate ouest-allemand (SPD, opposition), qui affrontera sans doute le chancelier Kohl aux prochaines élections législatives de la RFA, les résultats des élections sont une «défaite douloureuse».

M. Egon Bahr, expert du SPD en matière de défense et de sécurité, a estimé, dans une interview à la télévision privée RTL Plus, que la victoire de «l'Alliance pour l'Allemagne» est la conséquence d'une campagne électorale menée avec des «méthodes de tendance fascisante» avec le soutien des Unions chrétiennes (CDU et CSU) de la RFA.

(ats, reuter, afp)

## Pas de majorité

A l'heure où nous mettons sous presse, nous avons connaissance des résultats partiels, après dépeuplement de 90% des bulletins de vote.

L'Alliance pour l'Allemagne (regroupant la CDU, l'Union sociale-allemande et le Renouveau démocratique, obtenait 48,18% des voix. Le Parti social-démocrate récoltait pour sa part 21,98%, le Parti du socialisme démocratique 16,29%, les libéraux 5,07%, l'Alliance 90 (regroupant Nouveau forum, Démocratie maintenant et Initiative pour la paix et les Droits de l'homme) 2,82%, le Parti paysan 2,34%, le Parti vert et Union indépendante des femmes 1,95%. Les 13 autres listes obtenaient chacune moins de un pour cent. (ats, afp)

## Pour l'unification

### Sondage en RFA et RDA

Plus de quatre Allemands sur cinq sont favorables à l'unification mais la plupart des habitants des deux Allemagnes estiment qu'elle ne doit pas s'effectuer trop rapidement, révèle un sondage publié hier. «Jamais auparavant autant d'Allemands n'avaient soutenu l'unification», a déclaré la chaîne de télévision ouest-allemande ZDF en présentant ce sondage d'opinion.

Il y a un mois, 78% des Allemands de l'Ouest y étaient favorables. Aucun chiffre précis n'était disponible auparavant sur l'opinion des habitants de la RDA.

Selon le sondage de ZDF, seulement 15% des personnes interrogées en RFA et 36% en RDA veulent un processus d'unification rapide. En RFA, 66% souhaitent au contraire un ralentissement du processus, tout comme 54% des personnes interrogées en RDA. (ats, reuter)



Le chancelier Helmut Kohl et le leader du SPD de RFA Hans Jochen Vogel (à gauche) ont commenté les résultats du scrutin à la télévision ouest-allemande. (Bélino AP)

### LE MONDE EN BREF

**VIOLATIONS.** - Une organisation américaine de défense des Droits de l'homme a accusé le gouvernement soudanais et les rebelles de l'Armée populaire de libération du Soudan de graves violations des Droits de l'homme ayant causé la mort d'au moins 500.000 civils.

**ATTENTAT.** - Une bombe de forte puissance a détruit samedi un bâtiment des services américains de lutte contre le trafic de drogue (DEA) à Fort Myers, en Floride, ainsi que les archives s'y trouvant.

**RÉDUCTION.** - Le gouvernement du président américain George Bush veut proposer de réduire le budget militaire 1991 de 10 à 11 milliards de dollars, soit trois fois plus que les premières propositions de la Maison-Blanche.

**FOURGON.** - La police française a réussi à retrouver la piste des auteurs de l'attaque d'un fourgon de transfert de fonds de Securiposte qui a fait deux morts et un blessé grave, mardi à Marseille. Elle a interpellé une dizaine de personnes à Cannes et à Nice.

**CENSURE.** - Les autorités chinoises ont fermé environ 190 journaux et périodiques par souci d'austérité économique et de purification idéologique.

**INCENDIE.** - Quinze personnes ont péri et six autres ont été blessées hier dans l'incendie d'un supermarché d'Amagasaki, dans l'ouest du Japon.

**LONDRES.** - Margaret Thatcher, qui affronte actuellement l'une des crises politiques les plus graves de ses 10 années à la tête de la Grande-Bretagne, a déclaré vouloir continuer à se battre pour ses idées.

**POLLUTION.** - Quelque 3000 litres de produits chimiques se sont échappés dans les eaux du fleuve Delaware à Philadelphie au cours du déchargement d'un navire-citernes samedi matin, obligeant l'évacuation d'environ 250 personnes.

**GRÈVE.** - Les camionneurs italiens ont mis fin hier à une grève d'une semaine qui a privé 90% des pompes d'essence et provoqué la fermeture de dizaines d'usines ainsi qu'une hausse des prix des fruits et des légumes frais.

**EXPLOSION.** - Une erreur humaine serait à l'origine de l'explosion d'un pipeline qui a fait 13 morts au moins à Téhéran hier.

**AFFRONTEMENTS.** - Des affrontements entre factions noires ont fait six morts et une septième personne a été tuée par les forces de l'ordre alors qu'elle participait à l'attaque d'un groupe de travailleurs zoulous immigrés, dans la banlieue de Johannesburg.

**SOUTIEN.** - L'Arabie saoudite s'est déclarée hier solidaire de l'Irak dans les mesures que ce pays avait prises pour défendre sa sécurité contre l'espionnage et l'agression, à la suite de l'exécution du journaliste Farzad Bazoft.

# Le «télégramme» a un goût amer

## La Lituanie répond à l'ultimatum de Gorbatchev

Le président du Parlement lituanien, Vytautas Landsbergis, a estimé «dépourvue de base légale» la résolution du Congrès des députés du peuple d'URSS déclarant «sans force de loi» les actes proclamant l'indépendance de la Lituanie.

M. Landsbergis a tracé hier devant la presse les grandes lignes de sa réponse aux autorités soviétiques après le télégramme de Mikhaïl Gorbatchev. Le président soviétique avait donné vendredi trois jours à la Lituanie pour restaurer l'application des lois de l'URSS sur le territoire lituanien.

«Nous dirons que la résolution du Congrès, affirmant que les décisions du Conseil suprême de la République de Lituanie sont sans force de loi, est elle-même dépourvue de base légale», selon un communiqué des nationalistes lituaniens.

Concernant les intérêts de l'URSS en Lituanie, le texte indique que ces intérêts doivent «être concrètement définis» et que ceci ne peut se faire qu'au moyen de négociations.

Certaines des choses qui ont été dites à propos de la Lituanie au Congrès des députés, ou à la télévision soviétique, «ne correspondent pas à la réalité et constituent une ingérence dans les affaires d'un pays étranger», conclut le communiqué.

La réponse lituanienne sera remise ce matin au président soviétique par deux membres de la

délégation chargée de mener le dialogue avec Moscou, avait indiqué le service de presse du parlement de Vilnius. (ats, afp)

### CINQ RÉPUBLIQUES AUX URNES

Les électeurs de trois républiques soviétiques, la Fédération de Russie, l'Ukraine et la Biélorussie, sont retournés aux urnes, hier, pour le deuxième tour des élections de leurs représentants aux Soviets suprêmes (parlements), municipaux et locaux.

Dans la Fédération de Russie, ils semblent avoir boudé le scrutin. On indiquait en effet de source officielle qu'à la mi-journée le taux de participation était inférieur de 6 à 7% par rapport au premier tour au cours duquel les réformateurs avaient marqué des points notamment en Sibérie occidentale et en Extrême-Orient.

Les observateurs estiment généralement que ce deuxième tour de scrutin devrait, lui-aussi, permettre aux partisans de l'accélération de la perestroïka de gagner des sièges dans plusieurs circonscriptions, aux dépens des conservateurs.

En Russie, les candidats du bloc «Russie démocratique» sont bien placés face aux membres de l'appareil du parti. En revanche, en Ukraine, où 98 députés avaient été élus au cours du premier tour sur 450, l'enjeu est de taille pour les nationalistes ukrainiens du Roukh.

Enfin, en Biélorussie, l'appa-

reil du parti, peu enclin à la perestroïka, s'est «réservé» une cinquantaine de sièges au Parlement non attribués au suffrage universel pour les «organisations sociales» acquises aux dirigeants locaux.

### EN LETTONIE ET ESTONIE ÉGALEMENT

On votait également pour un premier tour dans deux républiques baltes, la Lettonie et l'Estonie où les nationalistes prônent l'indépendance.

Au total 390 candidats postulent pour les 201 sièges du Parle-

ment letton. 94% des candidats sont inscrits pour la première fois. 69% d'entre eux appartiennent au parti communiste letton et 45,9% sont membres du Front populaire de Lettonie, certains ayant les deux étiquettes. Un candidat sur six représente l'Union des paysans de Lettonie. Il y a également parmi les inscrits, des sociaux-démocrates, des écologistes, des membres du Front des travailleurs et du Mouvement pour l'indépendance de la Lettonie. 60% des candidats sont lettons et 26,5% russes. (ats)



A l'image de Raissa Gorbatchev, des centaines de milliers de Soviétiques ont glissé leur bulletin dans les urnes. (Bélino AP)



# Les tribulations de la paix

## Israël en quête d'un gouvernement

Le petit parti religieux ultra-orthodoxe Shass, à l'origine de la chute du gouvernement Shamir, a annoncé hier qu'il apporterait son soutien au Likoud dans la perspective de la formation d'un gouvernement de coalition.

A l'issue d'un entretien avec le président Ham Herzog, dans le cadre des consultations que mène actuellement le chef de l'Etat pour désigner celui qui formera le nouveau gouvernement, le député du Shass Yair Levy a déclaré que sa formation avait pris cette décision en fonction du même critère que celui qui l'avait conduite à précipiter la chute du gouvernement Shamir jeudi dernier: la nécessité de faire avancer le processus de paix.

«Nous avons très peur que les extrémistes de droite prennent le contrôle du gouvernement, a déclaré M. Levy. Aussi avons-nous demandé qu'il y ait un gouvernement d'union nationale afin d'être en mesure de faire progresser le processus de paix».

Cinq des six députés du Shass (Gardiens de la Thora) à la Knesset s'étaient abstenus lors du vote de la motion de censure déposée par les travaillistes jeudi, M. Shamir ayant refusé un compromis de dernière minute qui aurait sauvé son gouvernement en échange d'un engagement du premier ministre à accepter le plan Baker. «Nous pensons et nous espérons après ce qui s'est passé que même le Likoud comprendra que sans

plan de paix il aura beaucoup de mal à exister», a ajouté M. Levy.

Le soutien du Shass au Likoud compromet les chances du travailliste Shimon Peres de devenir chef du gouvernement

### POURPARLERS AVEC LA SYRIE

Par ailleurs, l'ancien président américain Jimmy Carter, actuellement en tournée dans cinq pays du Proche-Orient, a déclaré que le chef de l'Etat syrien Hafez el Assad l'avait autorisé à proposer des pourparlers de paix avec Chaim Herzog, afin de résoudre les divergences entre la Syrie et Israël. Le plateau du Golan, conquis en 1967 et annexé en 1981 par Israël, serait au centre des débats. (ats, ap)

# «La route... sans issue ...des Balkans»

## Mobilisation européenne contre la drogue

Les ministres de l'Intérieur de dix pays européens se sont engagés samedi à Rome à renforcer leur coopération, notamment en matière d'information réciproque, pour lutter contre le trafic de l'héroïne par la «route des Balkans».

Près de 80% de l'héroïne qui arrive aujourd'hui en Europe provient d'Iran, du Pakistan ou d'Afghanistan, par cette route ancienne, déjà utilisée dans les années 1970 par la «French Connection» pour l'importation de la morphine-base.

A côté des pays membres du «club des cinq», sur la coopération en matière de sécurité (RFA, France, Italie, Autriche et Suisse) se retrouvaient à Rome les ministres de Turquie, Bulgarie, Hongrie, Yougoslavie et Grèce.

Le conseiller fédéral Arnold Koller qui participait à cette réunion a souligné devant la presse que cette rencontre a été rendue possible par le nouveau climat politique qui s'est établi à l'Est. La Suisse, a-t-il dit, est prête à coopérer au niveau international, à prévenir et à combattre le trafic de plus en plus important des stupéfiants. M. Koller était accompagné de M. Rudolf Wyss, chef du Bureau central de police, et de son suppléant Jörg Schild.

«La plus grande partie de l'héroïne consommée en Suisse, pénètre dans notre pays par la «route des Balkans», a précisé le chef du Département fédéral de justice et police (DFJP), en ajoutant que la Suisse ne réussit à saisir par année que 5 à 10 pour cent de la drogue dure

consommée dans le pays. Quant à la réintroduction du visa pour certains pays, M. Koller a dit qu'elle pouvait représenter une mesure efficace contre le trafic de drogue mais ne résolvait pas le problème.

Les ministres de l'Intérieur de Hongrie et de la Bulgarie, mailons centraux de la filière des Balkans, ont ainsi souligné leur volonté de collaborer étroitement avec le reste de l'Europe sur ce problème, car, a souligné le ministre hongrois, «nous y sommes bien obligés, la drogue, tout à fait marginale jusqu'à maintenant, est en train de se répandre rapidement». «De pays de transit, nous sommes en train de devenir pays destinataire», a confirmé son homologue bulgare. (ats, afp)

### ÉVÈNEMENT

## Un allié pour la paix?

La crise politique qui secoue Israël depuis une semaine et qui a provoqué jeudi la chute du gouvernement Shamir, ne va peut-être pas s'éterniser.

Hier soir en effet, le Likoud a obtenu le soutien du petit Parti religieux Shass qui, malgré ses six députés à la Knesset, fait, on le sait, la pluie et le beau temps.

Sa décision est d'importance car elle va certainement obliger le président israélien Chaim Herzog à confier à Yitzhak Shamir ou à un autre de ses

amis politiques et non à Shimon Peres le soin de former un nouveau gouvernement de coalition.

Elle est surprenante aussi dans la mesure où jeudi, cette mini formation politique, à une exception près, s'était abstenue de voter la motion de censure, une motion acceptée par 60 voix contre 55. Cinq voix d'écart qui ont fait tomber le gouvernement...

Alors pourquoi pareil revirement?

En acceptant de soutenir le Likoud qui dispose de 40 sièges à la Knesset contre 39 aux travaillistes, le parti Shass pourrait bien avoir obtenu des garanties en ce qui concerne le

problème palestinien, cause de la crise actuelle.

Formé presque essentiellement de juifs orientaux, le Parti Shass est favorable, comme les travaillistes, aux propositions américaines de réunir autour d'une même table Israéliens et Palestiniens. Ses leaders, à plusieurs reprises, ont d'ailleurs affirmé qu'ils étaient prêts à soutenir un gouvernement qui s'engagerait dans un processus de paix avec l'OLP.

L'attitude adoptée hier pourrait donc très bien signifier que le Likoud, dans sa très grande majorité, serait prêt à revoir sa position et à accepter enfin le «plan Baker».

Michel DÉRUNS

## Un dialogue de sourds

### Conditions de reddition des contras au Nicaragua

Le chef des armées et ministre de la Défense nicaraguayen, le général Humberto Ortega, a refusé de négocier avec les rebelles contras les conditions de leur démobilisation, ainsi que d'autoriser le retour au pays de leurs chefs. «Il n'y a rien à négocier avec la contra» a déclaré Ortega, dans une interview publiée hier par le journal gouvernemental Barricada.

Le journal faisait état d'une rencontre vendredi, entre le chef militaire et le cardinal Miguel Obando, qui lui aurait transmis une demande des rebelles de se rendre à Managua pour discuter les conditions de leur démobilisation.

Dans cet article, Ortega explique au prélat l'«inopportunité» de négocier avec la contra en expliquant que se serait

«tomber dans le jeu» des anti-sandinistes.

Toutefois, le général Ortega a considéré comme «positive» l'initiative des jours précédents de Mgr Obando, de visiter les bases rebelles au Honduras en compagnie d'un représentant de la présidente élue Violeta de Chamorro pour persuader les contras de déposer les armes et de regagner le pays. (ats)

### immobilier

A louer aux Geneveys-sur-Coffrane

## appartements neufs

- 2 pièces, 50 m<sup>2</sup> Fr. 880.- + 80.- de charges
- 3 pièces, 78 m<sup>2</sup> Fr. 1275.- + 120.- de charges
- 3 pièces, 87 m<sup>2</sup> Fr. 1420.- + 120.- de charges
- 4 pièces, 86 m<sup>2</sup> Fr. 1420.- + 120.- de charges
- 4 pièces, 91 m<sup>2</sup> Fr. 1530.- + 160.- de charges
- 4 pièces, 94 m<sup>2</sup> Fr. 1535.- + 160.- de charges
- 4 pièces, 97 m<sup>2</sup> dès Fr. 1585.- + 160.- de charges

Places dans garage collectif: Fr. 80.-

Libre: avril 1990 ou à convenir.

Pour tous renseignements:

**Régie Immobilière**  
F. Bernasconi & Cie  
2003 Neuchâtel  
Clos-de-Serrières 31  
Tél. 038 31 90 31

28-000486

A LOUER

Succès  
La Chaux-de-Fonds

## conciergerie

à temps partiel.

Dans immeubles neufs. Date d'entrée en fonction: juillet 1990.

Préférence sera donnée à un couple de contact facile et ouvert dont l'épouse ne travaille pas à l'extérieur.

Appartement de 4 pièces à disposition.

28-012083



**GECO GÉRANCE ET COURTAGE SA**

75, RUE JARDINIÈRE - 2300 LA CHAUX-DE-FONDS

Tél. 039/23 26 55-56

MEMBRE SNGCI

SPECTACLE

## THÉÂTRE NOIR DE PRAGUE

Le clown noir



Fondé en 1961 par Jiri Srnec, le Théâtre noir fait sensation l'année suivante au festival d'Edimbourg. Dès lors, le monde entier accueille sans réserve cette extraordinaire troupe.

Animés par d'invisibles acteurs, les personnages et les éléments avec lesquels nous avons coutume de vivre se mettent à graviter dans un espace musical et nous découvrons avec un indicible plaisir, dans un univers fantastique, surréaliste et merveilleux, tous les secrets cachés par les habitudes, Le Théâtre noir, c'est le petit théâtre des grands miracles, c'est le monde de l'enfance et du devenir, de la poésie et du rêve.

En collaboration avec Musica-Théâtre

Durée: environ 90 min.

**La Chaux-de-Fonds - Théâtre**  
Jeudi 22 mars à 20h00

Prix des places: Fr. 10.- 15.- 20.- 25.-

Location: Tabatière du Théâtre, tél. 039/23 94 44

28-000092

service culturel  
migros

# CHAMPIONS TOUTES CATEGORIES

Champions les produits, champions les prix, champion le service!

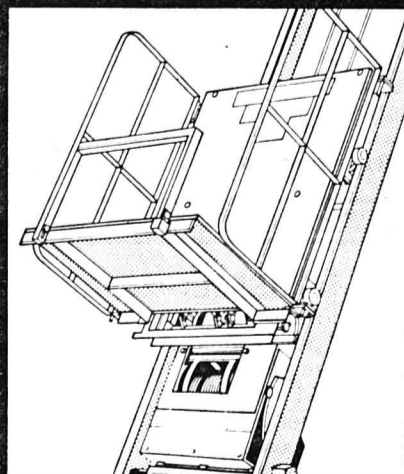

MAXIAL-SWISS "Universel" pour tous les métiers.

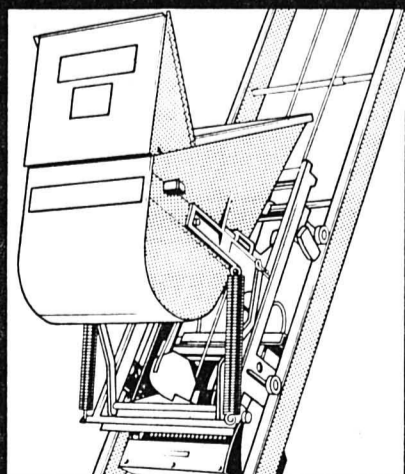

MAXIAL-SWISS "Spécial maçon" avec bac basculant automatique.

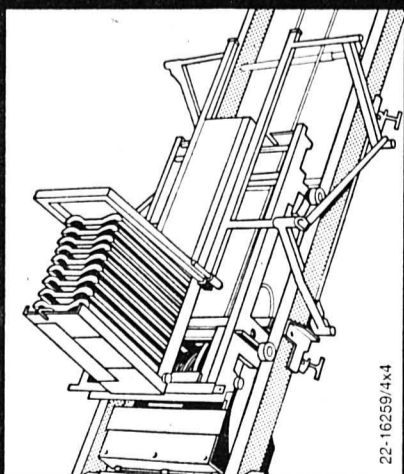

MAXIAL-SWISS "Spécial couvreur" tuiles-express ou panier à tuiles.

22-16259/4x4

RIEDER S.A. 1860 AIGLE - Tél. 025/265921 - Fax 025/261045

Je désire recevoir une documentation complète MAXIAL-SWISS

NOM \_\_\_\_\_ BRANCHE \_\_\_\_\_ TEL. \_\_\_\_\_ DATE \_\_\_\_\_

ADRESSE \_\_\_\_\_ SIGNATURE \_\_\_\_\_



# DYNAFISC SA

George Berthoud  
Avocat

Jean-Jacques Sémon  
Licencié  
ès sciences économiques

Nous avons le plaisir de vous informer de l'ouverture de nos bureaux.

Nos coordonnées sont:

## DYNAFISC SA

Avenue DuPeyrou 3 - Case postale - 2001 Neuchâtel  
Tél. 038/24 35 07 - 24 35 08 - Fax 038/21 34 30

Fiscalité - Comptabilité - Administration - Droit

28-022449



# Quel avenir pour l'AVS?

## Perspectives démographiques et financières

Le déficit de la 10e révision de l'AVS se soldera par quelque 300 millions de fr., à charge des réserves de l'assurance. Les coûts supplémentaires, en réalité, sont de l'ordre de 841 millions, compensés par 545 millions de nouvelles recettes. Est-ce insupportable pour l'avenir de l'AVS, compte tenu de l'évolution économique et démographique du pays?

### Chronique fédérale de

Yves PETIGNAT

Bref rappel des coûts de la 10e révision:

- 360 millions pour la modification de la formule des rentes;
- 104 millions pour les impôts moyens;
- 246 millions pour améliorer le sort des divorcés, des couples, des veufs;
- moins 243 millions économisés par la suppression de rentes extraordinaires;
- Total des coûts de base annuels, y compris les améliorations de l'AI: 508 millions. S'y ajoutent:
  - 140 millions pour l'anticipation des rentes masculines;
  - 193 millions pour le maintien des droits acquis.

### RECETTES ET DÉPENSES

Soit au total, pour l'année 1992, un total de dépenses nouvelles

de 841 millions, mais qui iraient en diminuant au fil des années, puisqu'en 17 ans les rentes anticipées devraient trouver leur équilibre.

Pour les recettes, hausse de la part de la Confédération de 0,5 pour cent (98 millions pour 1992), 170 millions (pendant 17 ans) pour la retraite à la carte et prélevés par un nouvel impôt sur le tabac et 88 millions provenant de l'adaptation des taux des indépendants (7,8%) à ceux des salariés (8,4%). Avec les intérêts moratoires, on atteint 545 millions de recettes.

Reste donc un trou de 296 millions à prélever sur le fonds AVS, une réserve se chiffrant à plus de 17 milliards.

### PERSPECTIVES

Compte tenu de l'évolution démographique, les excédents de recettes de l'AVS devraient se poursuivre jusqu'au milieu des années 90, permettant de consolider le fonds AVS, la réserve.

De 1995 à 2005, la proportion des personnes âgées s'accroîtra lentement, mais sans difficultés financières majeures. Dès 2005, l'effectif des rentiers augmentera plus rapidement et les cotisants stagneront. Dès 2035, la situation se stabilisera.

En choisissant un scénario d'augmentation des salaires de 5 pour cent par an et du coût de la vie de 3 pour cent, les experts estiment que les recettes de l'AVS devraient rester supérieures aux dépenses jusqu'en 2010. Il faudrait alors majorer les cotisations de 0,9 pour cent.

Si les salaires augmentaient de 3,7 pour cent et les prix de 2,5 pour cent, le trou dans le fonds AVS commencerait à se creuser dès l'an 2000. Il faudrait alors relever les taux de cotisations de 2,4 pour cent.

En fait, tout est une question de choix politiques. Si l'on devait renoncer à adapter régulièrement les rentes, il faudrait se rabattre sur les revenus de la prévoyance professionnelle et donc le rôle de l'AVS prévu par la Constitution serait compromis à long terme, disent les experts.

De toute manière, admettent-ils, il paraît inconcevable qu'à l'avenir les salaires augmentent, compte tenu de la productivité, et que les rentes diminuent. La population active, sans être démesurément surchargée, devrait pouvoir à l'avenir consacrer aux bénéficiaires de rentes une part croissante des fonds gagnés



Quels seront nos sacrifices doit penser Flavio Cotti. (Photo ASL)

grâce à la forte augmentation de la productivité.

Trouver de nouvelles ressources à l'AVS sera donc un choix inévitable au cours de la prochaine décennie. Le pro-

blème est de savoir quelle part de notre confort nous serons prêts à sacrifier au nom de la solidarité. Ce sera un choix politique.

Y. P.

# L'homme qui veut bâillonner la Suisse

## Fabrique d'armes chimiques en Libye?

Ihsan Barbouti, Irakien vivant à Londres, fait des pieds et des mains pour que la Suisse ne remette pas à l'Allemagne fédérale des informations le concernant. Ihsan Barbouti serait le principal artisan de l'usine chimique libyenne de Rabta, incendiée dernièrement et suspectée de longue date par les Américains d'être une fabrique de gaz de combat. Les avocats suisses de Barbouti ont déposé des recours auprès du Tribunal fédéral afin que Berne ne dise rien aux Allemands.

### Une enquête de

Roger DE DIESBACH et A.-B. MARIANTONI

Le 22 septembre dernier, le ministère public de la Confédération terminait son enquête ouverte en janvier. Ses conclusions: «Diverses maisons établies en Suisse ont participé à l'achat de biens d'équipements et au financement de l'usine chimique de Rabta, en Libye.»

Et Berne décide d'accorder l'entraide judiciaire au Parquet de Mannheim, enquêteur allemand dans cette affaire. Le porte-parole de la police fédérale confirmait vendredi que le transfert d'informations aux Allemands était bloqué depuis six mois... par les recours déposés par Barbouti. Le Tribunal fédéral n'a pas encore rendu son jugement.

Janvier 1989, les Allemands annoncent l'ouverture d'une enquête sur IBI Engineering, société de Francfort accusée par les Etats-Unis d'avoir aidé la Libye à construire une usine produisant des armes chimiques. IBI Engineering? Comme Ihsan Barbouti International!

Des documents saisis début janvier 1989 chez un agent de Barbouti à Cologne permettent de suspecter certaines firmes allemandes d'avoir participé à la construction de l'usine de Rabta. Barbouti est accusé par les Allemands d'avoir été la plaque tournante entre des sociétés ouest-allemandes, notamment la société Imhausen Chemie et le ministère libyen de l'Énergie.

Mais des maisons d'au moins six pays ont participé à la construction de l'usine libyenne nommée «Pharma 150». En Suisse, les recherches touchent la société Imhico AG, à Zurich, une filiale d'Imhausen Chemie. Mais d'autres sociétés intéressent la police fédérale: celles que Barbouti a créées et préside toujours à Zurich et à Zoug. A savoir: IBI Engineering AG et IBI Food and Beverage Trades-Technologie AG, à Zoug, comme IBI Holding AG et IBI Management AG, à Zurich.

### PAS ENCORE INTERDIT

Le 13 janvier 1989, alerté par les Allemands, le ministère public suisse ouvre une enquête contre

inconnu pour exportations illégales de matériel de guerre vers l'usine chimique de Rabta. Matériel de guerre?

Il s'agit de substances chimiques pouvant servir à la fabrication de gaz de combat, par exemple du chlorure de thionyle. Des recherches étendues, accompagnées de perquisitions et de saisies de documents, sont menées en étroite collaboration avec les polices cantonales de Zurich et de Zoug (là où Barbouti possède des sociétés). Se-

lon la police fédérale: «Ces investigations n'ont toutefois révélé aucune violation de la loi fédérale sur le matériel de guerre.»

Pourquoi pas de violation alors que les policiers fédéraux ont découvert que du chlorure de thionyle, substance permettant de produire le dangereux gaz moutarde (ypérite), avait été exporté vers la Libye en 1985? Parce qu'en 1985, ce chlorure de thionyle n'était pas encore considéré par Berne comme du matériel de guerre. Selon le

DMF, ce produit n'est assimilé à «une arme dont l'exportation est soumise au feu vert du DMF» que depuis le 1er mars 1989. Bref, exporter du chlorure de thionyle vers la Libye, condamnable aujourd'hui, ne l'était pas en 1985, au moment de faits.

C'est pourquoi la police suisse a suspendu son enquête en automne dernier. Ce qui ne l'empêche pas de dire haut et fort que des entreprises suisses ont aussi organisé et financé Rabta.

## Barbouti les mains blanches

«Les Libyens n'ont ni la volonté, ni les connaissances, ni l'eau nécessaires à la production d'armes chimiques à Rabta.» Telle est la substance de l'interview que l'ingénieur Ihsan Barbouti (62 ans) a donné le 16 mars dernier à «Al-Hayat», quotidien arabe publié à Londres.

Barbouti: «Depuis 1985, Tripoli m'a nommé conseiller des industries nationales libyennes. C'est à ce titre que j'ai collaboré à Rabta. Ce centre industriel ne compte pas seulement l'usine «Pharma 150», mais bien d'autres fabriques, sidérurgiques et autres. «Pharma 150» a été entièrement construite par des entreprises libyennes. Je n'ai fourni à ces entrepreneurs que des portes et des fenêtres. Jusqu'ici,

à ma connaissance, l'usine en question n'a pas encore été équipée de ses infrastructures essentielles. Manquent notamment les laboratoires chimiques et les matières premières.»

### PAS D'EAU, PAS D'EXPERTS

«Je sais que les Libyens, à Rabta, voulaient fabriquer des médicaments de base non protégés par des brevets internationaux, comme l'aspirine. Je suis donc stupéfait d'entendre les Américains dire que le colonel Kadhafi voulait fabriquer des armes chimiques à Rabta. N'importe qui, ayant des notions de chimie, peut fabriquer de telles armes. Même un simple pharmacien... Cependant, pour en fabriquer en grande quantité, il

faut un savoir-faire et des experts que les Libyens n'ont pas. Il faut aussi que l'usine dispose de beaucoup d'eau douce. Ce n'est pas le cas à Rabta.»

«Pour tenter de calmer le jeu avec les Etats-Unis, les Libyens m'ont tout dernièrement chargé de contacter un certain nombre de firmes chimiques occidentales, surtout britanniques, pour leur proposer la gestion directe de l'usine «Pharma 150». Et ce pour empêcher les Américains de continuer à prétendre que Kadhafi veut absolument y fabriquer des armes chimiques. Malheureusement, je n'ai jusqu'ici pas réussi à convaincre un seul des industriels contactés.»

(BRR)

## Réponse à l'ultimatum

### Grève à la «Tribune de Genève»

Les grévistes de la «Tribune de Genève» qui assiègent les locaux depuis trois jours, ont répondu hier soir individuellement, au moyen d'une lettre type, à l'ultimatum de la direction les enjoignant à «reprendre le travail au plus tard le lundi 19 mars, faute de quoi leur absence sera considérée comme un abandon d'emploi».

Une assemblée générale des grévistes a décidé hier que l'en-

semble du personnel de la «Tribune» se réunirait devant les locaux du journal aujourd'hui dès 05.00 heures. A 11 heures, le Conseil d'Etat de Genève recevra la direction de la «Tribune» puis, à midi, les grévistes.

En cas de durcissement ultérieur du conflit, le syndicat envisage de procéder à une consultation nationale et de définir des mesures de lutte à l'échelon national. (ats, ap)

### LA SUISSE EN BREF

**EXTRÉMISTES.** — La police cantonale zougnoise a arrêté quatre extrémistes du «Front patriotique», puis les a relâchés après avoir contrôlé leurs alibis. Elle les soupçonnait d'avoir tiré un coup de feu contre une chambre d'enfant d'une maison à Hueningen (ZG).

**THORA.** — La communauté juive de Prague a offert un rouleau de la Thora à la synagogue de Grindelwald (BE). Vieux d'une centaine d'an-

nées, le précieux parchemin vient compléter la Thora de la synagogue oberlandaise qui ne possédait jusqu'ici que deux rouleaux.

**INCENDIE.** — Le feu a détruit un rural à Hildisrieden (LU), dans la nuit de samedi à dimanche. Un sinistre s'était déclaré au même endroit dans la journée de samedi. Il avait pu être maîtrisé par le propriétaire. La seconde fois, il a tout détruit.

**MEETING.** — Le meeting aérien de Bex (VD), une des plus importantes manifestations du genre en Europe, suivie par près de 80.000 personnes et 150 journalistes en 1987, se déroulera en août 1992.

**AGRESSION.** — La gérante d'une bijouterie, a été grièvement blessée dans une agression, samedi, à Wil (SG). L'auteur du méfait a pris la fuite en emportant le butin de plusieurs vitrines.

## Dimanche en lecture

### Nouvel hebdomadaire dominical au Tessin

Un entrepreneur original qui investit gros dans son nouveau hobby... et les Tessinois retrouvent une lecture dominicale. «Il Mattino della domenica», un nouvel hebdomadaire tiré hier à 45.000 exemplaires et distribué gratuitement durant trois mois à titre promotionnel. Le titre occupera la place laissée libre, le dimanche, par le défunt «Quotidiano».

par Patrick FISCHER

Quatre mois de gestation, 31 pages, la une en couleurs, le «Mattino» occupe 7 journalistes et une trentaine de collaborateurs. La rédaction siège à Locarno. Les rotatives sont à Lugano, dans l'imprimerie qui sort le «Giornale del Popolo».

Le journal se donne deux ans pour faire la preuve du besoin. Il envisage, en cas de succès, une distribution sur les marchés romand et alémanique.

### DU SPORT...

Sur place, l'espérance de vie du dernier-né des journaux est jugée bonne. L'espace commercial existe. Le «Quotidiano» faisait ses meilleurs tirages le dimanche. Le sport constitue un argument de vente sérieux et le «Mattino» le proposera comme plat de résistance. Il mordra ainsi dans le gâteau des dominicaux lémaniques et du «Sonntags-Blick» feuilletés outre-Gothard.

Les observateurs s'engagent moins s'agissant de l'évolution des relations entre l'éditeur, le bouillant entrepreneur Giuliano Bignasca, et le rédacteur en chef Flavio Maspoli, qui évalue les «convergences de vue à 90 pour cent». L'entrepreneur luganais, qui réussit dans le marbre, avoue une nouvelle passion pour les médias, comme nombre de ses pairs dans le monde. Après son retrait de la très radicale «Gazetta Ticinese», il fonde son propre titre, embauchant au passage trois ex de la gazette.

La «Sonntags Zeitung» envisage mal que le nouvel éditeur investisse jusqu'à 2 millions par an sans vouloir jouer de son influence sur le produit imprimé. Le personnage est un radical non conformiste, populiste. Il fait la part belle aux banques et s'engage pour la suppression de l'armée, proposant que les fonds du DMF tombent dans la caisse des personnes âgées. Le «Mattino» pourrait jouer un rôle mobilisateur dans le débat politique au Tessin et actionner, cas échéant, le levier référendaire. Par exemple, si la ville de Lugano devait acquérir la villa Favorita à un prix jugé exorbitant.

Son rôle dépendra de son assise populaire. L'éditeur fixe la barre de viabilité à 10.000 abonnements et compte sur l'intérêt des annonceurs, déjà passablement sollicités au Tessin. Un marché d'à peine 300.000 habitants, saturé avec une télévision d'Etat, trois chaînes de radio officielles, les fréquences sauvages de Campione et une dizaine de journaux.

P.F.



**LE PRINTEMPS ARRIVE !**  
**A VOTRE SERVICE...**  
 pour le nettoyage  
 de vos rideaux, tapis.  
 Livraison à domicile.



La Chaux-de-Fonds: place de l'Hôtel-de-Ville, ☎ 28 81 81; rue de la Serre 61, ☎ 23 71 41. Le Locle: rue H.-Grandjean 1, ☎ 31 53 53. Saint-Imier: place du Marché 7, ☎ 41 47 07.

28-14169

**ENEZ DÉCOUVRIR  
 LE NOUVEAU BOSS SPIRIT**



**CETTE SEMAINE:  
 CADEAU,  
 une mousse à raser  
 pour le voyage!**

BOSS SPIRIT THE FRAGRANCE OF TOMORROW

28-012404

**chèques fidélité**

**INSTITUT DE BEAUTÉ**

**PARFUMERIE DUMONT DE L'AVENUE**

Av. Léopold-Robert 53  
 La Chaux-de-Fonds  
 ☎ 039/237 337

28-012166

**PIERROT MÉNAGER**  
 Serre 90  
 La Chaux-de-Fonds  
 ☎ 039/23 00 55



**PROMOTION**

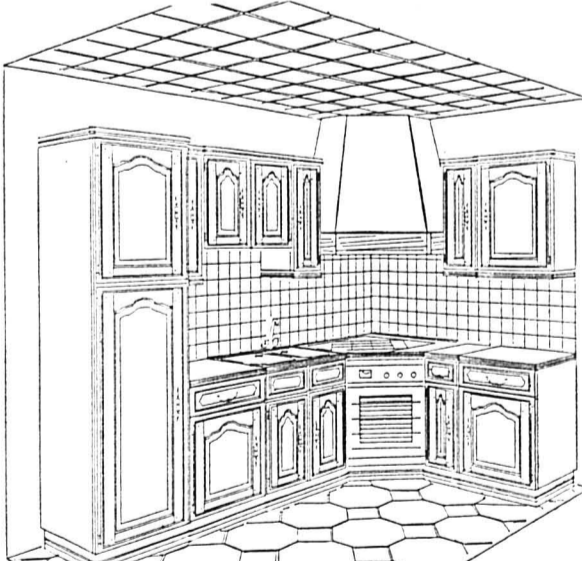

**La cuisine complète  
 Fr. 9840.-**  
 Cuisine en chêne massif

**ARTHUR BONNET**

28-012183



La petite annonce. Idéale pour offrir un coin sympa sous le soleil exactement. Petites annonces. Grands effets. Publicitas.

**divers**

**Prêts personnels**  
 jusqu'à Fr. 40 000.- en 24 heures.  
 Discretion absolue. Sans aucune garantie,  
 reprise de crédit en cours possible.  
 Frontaliers exclus.  
 Tél. (039) 23 01 77 de 8 h à 20 h 30

91-11

**TONUS**

NEUCHÂTEL:  
 Collège de la Promenade  
 et piscine du Mail  
 CHAUX-DE-FONDS:  
 Collège Numa-Droz  
 Du 5 au 24 mars.  
 Renseignements:  
 Service Cantonal des sports  
 038/22 39 35



THEME DU LUNDI

NEUCHÂTEL:  
 Equilibre, jonglage  
 initiation et perfectionnement

CHAUX-DE-FONDS:  
 "Modern Jazz", danse

28-000119

**REVÊTEMENTS DE SOLS**

**Bolomey**

Moquette - Lino - Plastique  
 Bois-Noir 41, ☎ 039/26 03 26  
 2300 La Chaux-de-Fonds

012483

**EMMAÛS**  
 Fondateur l'abbé Pierre

**MAGASIN**

Mardi à vendredi: 14 h à 18 h  
 Samedi: 9 h à 12 h et 14 h à 16 h.  
 La Chaux-de-Fonds  
 Crêtets 99 - ☎ 039/26 65 10

28-012166

**JE RÉPARE**

Pendules, régulateurs et montres anciens  
 et nouveaux, vente de pendules et montres  
 anciennes, achat, vente fournitures.  
 Service à domicile sur demande.

**HORLOGERIE ROCHAT**  
 Rue Jardinière 41 - ☎ 039/23 75 00

28-012428

**Déclarations d'impôts (NE)**  
 exclues comptabilités. Remplies à votre  
 domicile, sans dérangement. Discretion  
 assurée. Fr. 40.- par déclaration.  
 Prenez rendez-vous au 039/26 56 73.

91-45104

**copy service**  
 couleur

FAX BUREAUTIQUE  
 SERRE 67 2300 La Chaux-de-Fonds ☎ 039/234 420

**Venerio Redin**

012073

**offres d'emploi**

**Guyot & cie sa.**

Artisans de la boîte de montre  
 2300 La Chaux-de-Fonds - Rue de la Loge 5a - ☎ 039/23 48 00

**Ordonnancement, planification, c'est votre domaine!!!**

Si en plus vous avez le sens mécanique, la vision du produit à la seule lecture des plans, un contact facile et amical, vous n'avez pas à craindre de faire vos offres de service. Vous aurez la tâche passionnante d'informatiser le département fabrication.

28-124154

**2 bons  
 pour mieux  
 dormir**

**1. Bon de  
 Fr. 100.-**

à l'achat d'un duvet  
 4 saisons, 160 x 210 cm,  
 90% duvet d'oie

Fr. 549.-  
 moins bon 100.-

449.-



Votre bon est à retirer  
 à notre rayon de blanc

**2. Bon de Fr. 80.-**

à l'achat d'un matelas Bico

Votre bon est à retirer  
 au rayon d'ameublement



**printemps**  
 Pour vous, le meilleur.

28-012600

**divers**

**Nouveau**  
 Déchirures, accrocs et trous sur  
**vêtements, canapés, fauteuils  
 en CUIR ou simili-cuir**

Réparation par soudage et presque  
 invisible. Sur rendez-vous.  
 Swiss Vinyl, ☎ 039/23 59 57

701

**Pantomato**  
 Léopold-Robert 76  
 ☎ 039/23 80 12  
 La Chaux-de-Fonds

**VOTRE PRESSING**  
 Livraisons 24 h sur 24

PULL VESTE JUPE PANTALON

la pièce  
**Fr. 5.90**

nettoyage repassage

Costumes - Robes - Manteaux Fr. 11.80

28-012523

**NOUVEAU contre la  
 COUPEROSE**

Disparaît 100% avec nos cures d'ampoules à base naturelle.  
 La cure Fr. 84 + port  
 (durée 3 semaines)  
 Renseignements: ☎ (071) 63 53 93.

41-42223/474

**30 40**  
**NIVA 4x4**

5 vitesses  
 1600 cm<sup>3</sup>



**seulement  
 18'450.-**  
 adaptée en versions 30 ou 40 km/h

Contactez votre agent

**LADA**

NEUCHÂTEL: La Chaux-de-Fonds, Garage Bart P., 039/28 40 17.

22-00164

SI SI SI... C'EST POSSIBLE

**FR FACADE RIDEAU**

**P.-A. BOZZO SA**  
 Hôtel-de-Ville 103  
 2302 La Chaux-de-Fonds  
 039/28 24 26



ISOLATION FAÇADES  
 EXTÉRIEURES POUR  
 SE SENTIR BIEN  
 CHEZ SOI

91-800

**Publicité intensive, Publicité par annonces**



# D'une toute petite lame

## Succès heureux pour des Helvètes pas trop inspirés

● SUISSE - ITALIE 4-3 (2-2 0-0 2-1)

«Une victoire est une victoire...» A l'heure de l'interview, pressé de questions, Simon Schenk n'était pas dupe. Certes, il savourait comme il se doit un succès naturellement bon à prendre à quelque dix jours du début des Mondiaux B de Megève. Toutefois, le Bernois ne manquait pas de mettre l'accent sur les lacunes, criardes pour certaines, apparues tout au long d'une rencontre «électrique», parfaitement dans la lignée des affrontements helvético-italiens.

LUGANO  
Jean-François BERDAT

Privée de sept titulaires et non des moindres, la formation transalpine a démontré qu'il faudrait bel et bien compter avec elle dans les Alpes françaises. «Cette équipe n'est pas facile à manier et, de plus, elle est terriblement dangereuse en contre», soulignait Gaëtan Boucher au sortir de la douche.

De fait, le gang de Barry Smith, agressif au possible, a très longtemps contrarié les desseins des internationaux à croix blanche. Lesquels, une fois encore, ont éprouvé les pires difficultés à prendre le jeu à leur compte. Reconnaissons néanmoins aux protégés de Simon Schenk le fait de s'être donné de la peine tout au long des soixante minutes. Mais force est également de constater qu'il en ont eu.

### UNE DURE SEMAINE

A la décharge des Helvètes, il convient de rappeler qu'ils sortaient d'une semaine d'intense préparation sur les hauteurs d'Engelberg. De là à tout excuser, il y a tout de même un pas. Ainsi le premier bloc - même s'il a inscrit trois des quatre buts - a-t-il terriblement souffert de l'effacement de Triulzi. Appelé à pallier l'absence de Lüthi, le Grison de Berne est passé complètement à côté de son match. Peut-être même a-t-il laissé à la Resega son billet pour Megève. Comme de plus Eberle a perdu toute notion d'esprit collectif et que Ton a évolué plusieurs tons en dessous du rythme qui fut le sien durant les play-off, ce fut aux défenseurs - Bertaggia et Bra-

sey en l'occurrence - de sauver les apparences.

### AU BON MOMENT

Décevante, la première triplé helvétique a tout de même assuré le succès presque à elle seule. C'est donc dire que pour le surplus la force offensive fut réduite à sa plus simple expression. Pas très rassurant...

En fait, seul Boucher est parvenu à se mettre en évidence. Las pour lui, le Biennois ne fut guère épaulé par son coéquipier Leuenberger lequel cherche vainement son second souffle depuis le début de la phase finale du championnat. C'est assez dire s'il tarde à le retrouver. A vrai dire, chaque ligne a souffert de la présence d'un poids mort et très rares auront finalement été ceux qui seront parvenus à sauver leur match. Bref, Simon Schenk n'est pas au bout de ses peines. S'il entend terminer sa carrière à la tête de l'équipe nationale sur un coup d'éclat, le Bernois devra user de toute sa diplomatie d'ici au rendez-vous de Megève.

Reste tout de même qu'il n'y a pas - encore - lieu de virer au pessimisme. Car, comme le

rappelait Patrice Brasey à l'heure du coup de peigne, «il ne sert à rien de jouer des rencontres amicales à 200% et de se planter après. C'est lors des Mondiaux qu'il faudra être en forme et tout a été entrepris dans ce sens». Acceptons-en donc l'augure.

Resega: 3000 spectateurs. Arbitres: MM. Kluge (RDA), Cléménçon et Schmid (S).

Buts: 1<sup>re</sup> Foglietta (Vecchiarelli, à 5 contre 4) 0-1, 6<sup>e</sup> Bertaggia (Hollenstein, à 4 contre 3) 1-1, 10<sup>e</sup> Foglietta (Vecchiarelli, à 4 contre 4) 1-2, 14<sup>e</sup> Eberle (à 5 contre 4) 2-2, 47<sup>e</sup> Triulzi (Bertaggia, à 5 contre 4) 3-2, 48<sup>e</sup> Soraccreppa (Zanatta) 3-3, 60<sup>e</sup> C. Müller (Ritsch) 4-3.

Pénalités: 6 x 2' contre la Suisse, 10 x 2' contre l'Italie.

Suisse: Anken (30<sup>e</sup> Pavoni); Bertaggia, Brasey; Ritsch, Mazzoleni; Massy, B. Müller; Silling, Balmer; Ton, Triulzi, Eberle; Jaks, Vrabec, C. Müller; Walder, Wäger, Hollenstein; Celio, Boucher, Leuenberger.

Italie: Romano; Mastrullo, Crepaz; Circelli, Oberrauch; Comploi, Fascinato; Vecchiarelli, Foglietta, Morocco; Scapinello, Zanatta, Soraccreppa; Priondolo, Fiore, Pavlu; Caracci.

Notes: la Suisse sans Lüthi (malade), Tosio, Rauch, Montandon ni Howald (au repos); l'Italie sans Manno, Pellegrino (malades), Kostner, Simioni, Nigro, Topatich ni Orlando (blessés). 75<sup>e</sup> match de Simon Schenk à la tête de l'équipe nationale.

J.-F. B.

## Le cap sur Sierre

### J.-Ph. Challandes a choisi

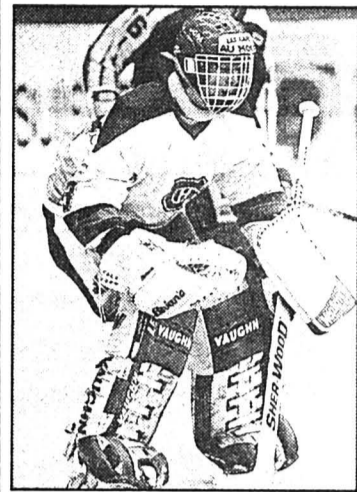

Jean-Philippe Challandes: de La Chaux-de-Fonds à Sierre. (Henry)

C'est confirmé depuis hier soir, Jean-Philippe Challandes défendra la cage du HC Sierre la saison prochaine. Pour le talentueux gardien de 22 ans, l'offre du club valaisan représente une chance en or de s'implanter en LNA.

par Laurent WIRZ

Challandes a disputé une bonne saison au sein du HCC; il a fait preuve de régularité et de constance dans ses performances.

L'opportunité de jouer en LNA ne pouvait donc pas se refuser. «C'est une grande chance pour moi. Je serai en concurrence avec Erismann, mais cela ne me gêne pas. Tamminen (réd: l'entraîneur de Sierre) veut avoir deux gardiens qui soient susceptibles de jouer. A moi de faire mes preuves», explique-t-il.

Etudiant à l'Uni de Neuchâtel, Jean-Philippe Challandes va devoir mettre ses études en veilleuse. «Nous reprenons l'entraînement le premier mai déjà, à raison de huit séances par semaine! Dans ces conditions, je préfère me concentrer à fond sur le sport et trouver un travail à temps partiel».

Le départ de Challandes obligera donc le HCC à recruter un nouveau gardien.

L.W.



Le gardien Romano (à droite) menacé par les Suisses Colin Muller et Thomas Vrabec. (AP)

## Paris ouverts

### Le sélection pour Megève tombera le 25

Un bouquet de fleurs à la main, Simon Schenk a quitté la Resega heureux. En apparence tout au moins. «Je travaille pour obtenir des victoires...» Objectif atteint donc, pour ce qui constituait son 75<sup>e</sup> rendez-vous à la tête de l'équipe nationale. «Ah bon?... Mais ce n'est pas important...». C'est bien connu, quand on aime, on ne compte pas.

Si les années et les matchs passent, le discours ne varie guère. Ainsi, le Bernois rappelait-il que l'Italie est l'une des nations de pointe du groupe B et qu'elle figurera, au même titre que d'autres, au rang des favoris à la promotion début avril. A ses yeux, le succès n'en prenait donc que plus de valeur.

### REVUE D'EFFECTIF

Plutôt que de s'arrêter sur la prestation en demi-teinte de ses protégés, le coach national tirait un bilan global de la première semaine de préparation. «Nous avons travaillé dur, très dur. Le but de ce match était de permettre à tout le monde de jouer, de passer en revue

l'effectif. J'avoue que je ne suis pas mécontent. Ce succès nous sera bénéfique pour la suite. Il ne fera que renforcer l'ambiance et le bon esprit qui régnent au sein du groupe.»

La suite? C'est demain soir à Canazei où la revanche s'annonce chaude. «On a constaté aujourd'hui que les automatismes n'étaient pas tout à fait au point, reprenait Simon Schenk. Ce qui m'amènera à opérer quelques changements mardi soir déjà». Pour la circonstance, le coach national récupérera Tosio, Rauch, Howald et Montandon. En revanche, il se privera volontairement de Brasey, Bertaggia, Ton, Eberle et Lüthi, tous cinq partants certains pour Megève. A propos de sa sélection définitive, Simon Schenk s'est borné à préciser qu'il convoquerait sept défenseurs et treize attaquants: «La liste sera publiée le 25, soit deux jours avant le départ. Je veux me laisser les moyens de réagir en cas de coup dur.» Prudence, prudence. D'ici là, les paris sont ouverts...

J.-F. B.

## SKI NORDIQUE

### Double helvétique

#### La Wordloppet pour Hallenbarter

Pour la deuxième fois après 1986, Konrad Hallenbarter a remporté la Wordloppet, la Coupe du monde des épreuves de longue distance. Le Haut-Valaisan a souffert pour assurer son succès lors de l'ultime compétition, la Birkebeiner norvégienne (50 km), durant laquelle il a été assailli par des crampes musculaires et stomacales.

Son 11<sup>e</sup> rang lui a cependant suffi pour s'imposer au classement final, avec 372 pts, devant le Lucernois Markus Fährdrich (327).

En raison du manque de neige, la Birkebeiner n'a pu avoir lieu sur le parcours original.

Classement de la Birkebeiner: 1. Blomqvist (Su). 2. Walter Mayer. 3. Mikkelssplass (No). Puis: 8. Fährdrich (S). 11. Hallenbarter (S). Classement final (6 courses): 1. Hallenbarter 372. 2. Fährdrich 327. 3. Blomqvist 301. (si)

# Coupe du monde pour Ulvang

## Fin des Jeux nordiques à Holmenkollen

Le Norvégien Vegard Ulvang chez les messieurs et la Soviétique Larissa Latsutina chez les dames ont remporté la Coupe du monde, dont les dernières épreuves se sont déroulées dans le cadre des Jeux norvégiens.

En combiné nordique, succès de l'Autrichien Klaus Sulzenbacher, qui remporte ainsi sa deuxième victoire après celle glanée en 1988. Les dernières épreuves de ski nordique sont revenues au Suédois Gunde Svan (50 km) et à la Norvégienne Trude Dybendahl (10 km combiné).

### COURSES DÉPLACÉS

Déplacées de Holmenkollen en raison du manque de neige, ces épreuves ont bénéficié à Vang d'excellentes conditions. Si bien que cette finale de la Coupe du monde a été très intéressante. Surtout la course des dames, un 10 kilomètres avec départ selon les écarts enregistrés la veille: ce n'est en effet que dans les trois derniers kilomètres que Larissa Latsutina est parvenue à revenir sur

Jelena Vålbe pour remporter pour la première fois de sa carrière la Coupe du monde.

### 50 KM PASSIONNANT

Le traditionnel 50 kilomètres a également connu un déroulement passionnant, même si le Norvégien Vegard Ulvang était déjà assuré avant la course de la victoire finale en Coupe du monde. Finalement, le champion olympique et du monde de la distance, Gunde Svan, l'a emporté, mais avec un avantage minime de 5"9 sur son compatriote Torgny Mogren.

Relégué en Coupe des Alpes à la suite du différend qui l'opposait à son entraîneur, Hippolyt Kempf n'a pas manqué son retour en équipe nationale. Parti en onzième position dans la course de fond, le champion olympique est parvenu à remonter jusqu'au septième rang d'un concours remporté par le Soviétique Andrei Dundukov.

### DAMES

FOND COMBINÉ (10 km): 1. Dybendahl (No) 1 h 03'06". 2. Latsutina (URSS)

à 20"3. 3. Egorova (URSS) à 34"8. 4. Wezel (RDA) à 38"4. 5. Vålbe (URSS) à 45"5. Puis les Suissesses: 17. Honegger à 2'24". 24. Irniger à 3'18". 42. Myrtha Fässler à 7'44".

Coupe du monde. - Classement final: 1. Latsutina (URSS) 146 p. 2. Vålbe (URSS) 137. 3. Dybendahl (No) 136. 4. Nageikina (URSS) 134. 5. Di Centa (It) 126. Puis: 33. Honegger (S) 2.

### MESSIEURS

FOND 50 km (libre): 1. Svan (Su) 2 h 09'33". 2. Mogren (Su) à 5"8. 3. Runggaldier (It) à 29"0. 4. Barco (It) à 30"8. 5. Forsberg (Su) à 1'00". Puis les Suisses: 29. Hediger à 6'10". 49. Kindschi à 9'31". Coupe du monde. - Classement final: 1. Ulvang (No) 145 p. 2. Svan (Su) 144. 3. Dahlie (No) 118. 4. Behle (RFA) 88. 5. Majbäck (Su) 86. Puis les Suisses: 46. Wigger 4. 53. Capol 2.

COMBINÉ NORDIQUE: 1. Dundukov (URSS). 2. Abratis (RDA) à 1'28". 3. Elden (No)

à 2'06". 4. Apeland (No) à 2'06". 5. Savin (URSS) à 2'30". Puis les autres Suisses: 7. Kempf (S) à 2'39". 16. Schaad à 5'01". 40. Niedhart à 10'04".

Coupe du monde. - Classement final: 1. Sulzenbacher (Aut) 164 p. 2. Levandi (URSS) 135. 3. Tore Apeland (No) 99. 4. Lundberg (No) 94. 5. Abratis (RDA) 84. Puis les autres Suisses: 10. Kempf et Savin (URSS) 44. 15. Schaad 23. 21. Wüest 11.

SAUT (70 m): 1. Felder (Aut) 218,2 (86,5 + 87 m). 2. Kuttin (Aut) 215,0 (86,5 + 86). 3. Weissflog (RDA) 211,8 (85,5 + 86). 4. Nikkola (Fin) 208,4 (89 + 83). 5. Thoma (RFA) 204,3 (87 + 82) et Vettori (Aut) 204,3 (83 + 83,5). Puis: 8. Zünd (S) 201,2 (82 + 89).

Coupe du monde. Classement avant le dernier concours: 1. Nikkola 246. 2. Vettori 224. 3. Felder et Frantisek Jez (Tch) 202. 5. Thoma 186.

## Merci Kaszycki

### GE Servette évite le piège

● LANGENTHAL - GE SERVETTE 2-8 (2-2 0-4 0-2)

Schoren. 2.400 spectateurs.

Arbitre: Kappler. Buts: 7e Gerber (Bärtschi, Wüthrich) à 5 contre 4) 1-0. 14e Kaszycki (Ledermann, Fransioli) 1-1. 16e Scherrer 2-1. 17e Fransioli (Rechts-teiner) 2-2. 21e Kaszycki (Fransioli) 2-3. 33e Fransioli (Kaszycki) 2-4. 33e Girardin (Kaszycki) à 5 contre 4) 2-5. 39e Fransioli (Kaszycki, Honsberger) 2-6. 44e Fransioli (Rechts-teiner) 2-7. 55e Regali (Honsberger) 2-8.

Pénalités: 3 x 2' contre Langenthal, 5 x 2' contre Genève/Servette.

Le classement: 1. Bülach 2/4 (14-6) 2. Genève Servette 2/2 (9-8) 3. Langenthal 2/0 (7-16).

Avec vous dans l'action





# L'Impartial

## Les délais de remise des annonces, matériel compris

sont fixés comme suit:

pour l'édition du lundi:	jeudi 12 heures
pour l'édition du mardi:	vendredi 12 heures
pour l'édition du mercredi:	lundi 12 heures
pour l'édition du jeudi:	mardi 12 heures
pour l'édition du vendredi:	mercredi 12 heures
pour l'édition du samedi:	jeudi 12 heures



**PUBLICITAS**  
La Chaux-de-Fonds  
Place du Marché  
Case postale 2054  
Tél. 039/28 34 76  
Téléfax 039/28 48 63

Le Locle  
Rue du Pont 8  
Tél. 039/31 14 42

### autos-motos-vélos

LE PAJERO, C'EST L'AVENTURE SANS EN ÊTRE UNE !



**SUPER OFFRE PAJERO**  
TURBO-DIESEL  
*Garage TARDITI*

Fritz-Courvoisier 95  
La Chaux-de-Fonds 039/28 25 28

SILENCE. PUISSANCE. MITSUBISHI.  
3 ANS DE GARANTIE D'USINE

Attention! Poupées, ours peluche, même usés, achetés dès Fr. 100.-  
Tous jouets: potagers, cuisines, magasins, poussettes, etc. avant 1930.  
Egalement achat et débarras de tous bibelots et objets anciens lors de décès ou déménagement.  
S. Forney  
038/31 75 19  
038/31 43 60  
Déplacements.  
Discretion. 87-592

Réconciliation et affection retrouvées.  
Grand médium aux dons surnaturels révèle le passé, le présent et l'avenir, résout vos problèmes, travail, réussite, protection, désenroulement, amour retrouvé, retour immédiat de l'être aimé.  
Tél. 0033/50 37 83 49  
88 c. rue de Bas Vernaz  
74240 Gaillard (F)

18 00049

### spectacles-loisirs

Samedi 24 mars 1990  
à 10 h 45, à la place Sans-Nom  
La Chaux-de-Fonds  
**BAPTÊME DE LA NOUVELLE MONTGOLFIÈRE L'IMPARTIAL**  
Par sa marraine  
Nathalie Ganguillet  
Championne suisse  
d'athlétisme

Vol de groupe de neuf montgolfières.  
A cette occasion, nous vous invitons à participer à notre concours pour gagner un vol en montgolfière d'une valeur de Fr. 250.-

#### Bon de participation au concours

A renvoyer au service de promotion de L'Impartial, rue Neuve 14, jusqu'au 24 mars 1990.

Question: Quels sont les premiers êtres vivants à avoir effectué une ascension en ballon à Versailles, devant le roi Louis XVI, le 19 septembre 1783?

Réponse:

Un tirage au sort parmi les réponses exactes, désignera le gagnant.

Nom et prénom:

NP/Localité:

### Natel C: la solution idéale Technophone

Made in England PC 107  
• 19 cm  
• 580 g  
• 12 h Standby  
• 45 min de conversation  
• recharge 1 h (220 V + 12 V)

Auto-téléphone de poche

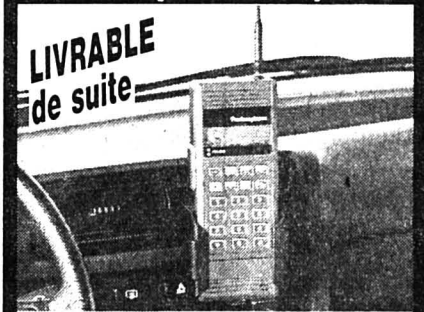

LIVRABLE de suite  
Fr. 3990.-  
Complet version voiture et pocket  
Leasing dès Fr. 85.-



TELESON

Av. Léopold-Robert 70  
2300 La Chaux-de-Fonds

28-012561

### demandes d'emploi

#### Chef comptable

cherche poste stable dans société commerciale ou industrielle à La Chaux-de-Fonds ou région.  
Ecrire à Brochier Michel, boîte postale 842, 2301 La Chaux-de-Fonds

28-460735

#### Travail à temps partiel

est recherché par jeune femme, excellente présentation, ayant une longue expérience dans les secteurs voyages, accueil, Rp, et parlant plusieurs langues (français, espagnol, allemand, italien).  
Région: Neuchâtel, Vaud, Genève.

Ecrire sous chiffres 28-950345 à Publicitas, place du Marché, 2302 La Chaux-de-Fonds.



VICHY

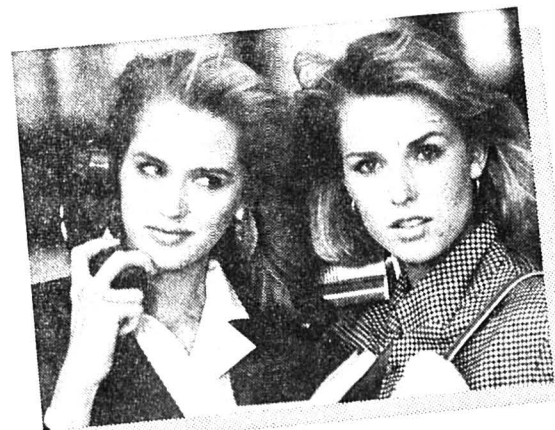

Du 19 au 24 mars 1990

Nous serons à votre disposition pour vous conseiller et vous renseigner au mieux sur les produits Vichy. De plus, à partir de Fr. 25.- d'achat, Vichy vous offrira un cadeau qui vous fera certainement plaisir!

pharmacie **pillonel** balancier 7 et serre 61  
2300 la chaux-de-fonds  
Tél. 039-23 46 46 / 47  
Laboratoire homéopathique

28-012588

Nouveau **DODO** by **STOHLER**

# Ile Maurice

AIR MAURITIUS à des prix imbattables  
1 semaine à Fr. 1860.-  
(5 nuits)

2 semaines à Fr. 1980.- (12 nuits)

incl. vol de ligne non-stop au départ de Genève ou Zurich, logement, transferts et assistance par des hôtesses polyglottes.

STOHLER

le No 1 pour l'île Maurice

**croisitour**

Les artisans de l'évasion

28-012452

65, rue de la Serre - Tél. 039/23 95 55 - 2301 La Chaux-de-Fonds

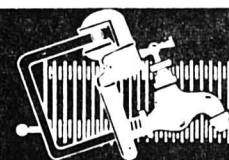

**ALFRED MENTHA SA**

Maitrise fédérale - Tél. (038) 57 11 45  
2206 Les Geneveys-sur-Coffrane

Installations sanitaires, ferblanterie,  
chauffage, conseils, études,  
devis pour toutes nouvelles constructions  
ou transformations

87-571

Succursales: Dombresson, Le Locle  
La Chaux-de-Fonds et Marin



# Nouveau podium pour Vreni Schneider

## Slalom et trophée de la spécialité pour la Suissesse

En s'adjugeant de superbe façon le slalom d'Are, ultime rendez-vous de la saison 1989/90, avec 0'50 d'avance sur la Française Patricia Chauvet et 0'67 sur la prometteuse Suédoise Pernilla Wiberg, Vreni Schneider a retourné au dernier moment une situation très compromise pour s'adjuger sa deuxième Coupe du monde consécutive dans la spécialité.

Christine von Grünigen (6e) et Gaby Zingre (10e) ont complété un bilan helvétique ensoleillé, qui vient au bon moment appliquer un peu de baume sur certaines plaies...

Au terme de la première manche, pourtant, tout semblait parler en faveur de Claudia Strobl, ultime rivale de la Glaronaise dans la conquête du globe de cristal, elle qui comptait huit points d'avance avant ce 9e slalom de la saison (108 contre 100). Superbe d'aisance sur le tracé de l'entraîneur suisse Francey (1), l'Autrichienne signait le meilleur temps au terme d'un parcours époustouflant, avec une avance de 0'70 sur Patricia Chauvet et sa compatriote Petra Kronberger. Vreni Schneider, elle, se contentait du 11e rang, à 1'22.

«J'étais trop tendue, trop nerveuse, et j'ai complètement dormi» sur cette première manche, devait confier la Suissesse par la suite. Au contraire de Claudia Strobl, dont l'avantage était d'autant plus impres-

sionnant que ce slalom d'Are, le plus court peut-être de l'histoire de la Coupe du monde avec des temps de 35" par manche, était en outre dénué de toute difficulté, tant au niveau de la pente, très faible, que du piquetage. «C'est une course pour OJ, pas une épreuve de Coupe du monde», plaisantait d'ailleurs Paul-Henry Francey.

### AU MAXIMUM

Le dos au mur, Vreni Schneider n'avait plus guère de choix pour la seconde manche: «Je n'avais plus qu'à attaquer au maximum, pour remonter au classement et tenter de mettre Claudia sous pression. Il n'est pas toujours facile de skier dans une deuxième manche avec une avance importante à gérer...» Aussitôt dit, aussitôt fait: avec un incomparable panache, et malgré deux légers accrochages, «Gold Vreni» rendait la monnaie de sa pièce à l'Autrichienne, enthousiasmant les spectateurs par l'un de ces deuxièmes parcours qui porte presque sa marque de fabrique, pour établir un temps de 35"00 que personne ne devait approcher à moins de sept dixièmes.

Tour à tour, neuf skieuses placées devant la Glaronaise au terme du premier parcours s'inclinaient, battues sans rémission au décompte final. Restait Claudia Strobl... L'Autrichienne pouvait jouer sur le velours: son avance de 1'22



Superbe fin de saison pour Vreni Schneider qui s'octroie également la Coupe du monde de la spécialité.

sur sa rivale semblait lui garantir la victoire dans le slalom, et la Coupe du monde de la spécialité du même coup, d'autant qu'un deuxième rang aurait même suffi à la skieuse de Raimund Berger. Saisie par le trac, incapable d'effacer l'image de Vreni Schneider de ses pensées, elle ne franchissait toutefois que quatre ou cinq portes avant de s'affaler dans la neige.

Un final dramatique et cruel pour l'Autrichienne (25 ans), très régulière tout au long de la meilleure saison de sa carrière (première à Steaboat Springs en décembre, une fois 2e, trois fois 3e, une fois 5e, une fois 9e). Et une déception certaine pour une équipe d'Autriche qui avait tristé les trois premières places à Stranda et les quatre premières à Vemdalen, mais qui a dû se contenter cette fois du 4e rang de Karin Buder et du 5e d'Ilda Ladstätter. Déjà assurée de la victoire en Coupe du monde, Pe-

tra Kronberger a été éliminée sur le second tracé.

### VICTOIRE EN COUPE DU MONDE

Quant à Vreni Schneider, elle a sauvé de justesse, mais en grande championne, au terme d'un hiver en partie gâché par une blessure, l'un des trois trophées acquis l'an dernier. Cinq fois victorieuse en slalom cet hiver (ce qui porte son total de victoires en Coupe du monde à 32, dont 15 en spécial), la Glaronaise a bien mérité cette tardive consolation. D'autant que son opération l'a privée d'une course, et que son élimination dans la deuxième manche de Vemdalen, alors qu'elle comptait 1" d'avance dans la première, a laissé un goût amer compte tenu des conditions très discutables dans lesquelles elle est survenue.

Inspirée sans doute par l'exemple de sa camarade

d'équipe, la Bernoise Christine von Grünigen a également réalisé une formidable deuxième manche (2e temps derrière Vreni), pour remonter du 7e au 6e rang final ! Quant à Gaby Zingre (20 ans), championne du monde juniors l'an dernier, elle a obtenu le meilleur résultat de sa carrière en terminant 10e. Dix-huitième pour sa course d'adieu, Corinne Schmidhauser a mieux pris congé du Cirque blanc que Brigitte Oertli, éliminée sur le second parcours.

### Annulation de la descente

La descente dames de Coupe du Monde, prévue samedi à Are, a été finalement annulée par le jury. Il pleuvait en effet sur la station suédoise et la piste n'aurait pas supporté deux courses. (si)

## Retrait de Schmidhauser

### Place aux études de droit

Les retraits de la compétition se succèdent dans l'équipe de Suisse féminine: après Maria Walliser et Brigitte Oertli, Corinne Schmidhauser a annoncé à son tour sa décision de raccrocher.

La Bernoise de Zollikofen (26 ans) a remporté quatre

slaloms de Coupe du monde entre 1985 et 1987, s'octroyant en 1986 le globe de cristal de la spécialité. Depuis deux ans, toutefois, le succès la fuyait avec constance. Corinne Schmidhauser va désormais se consacrer entièrement à ses études de droit. (si)

# Succès en descente pour Skaardal

## Les Suisses n'ont pas eu accès au podium

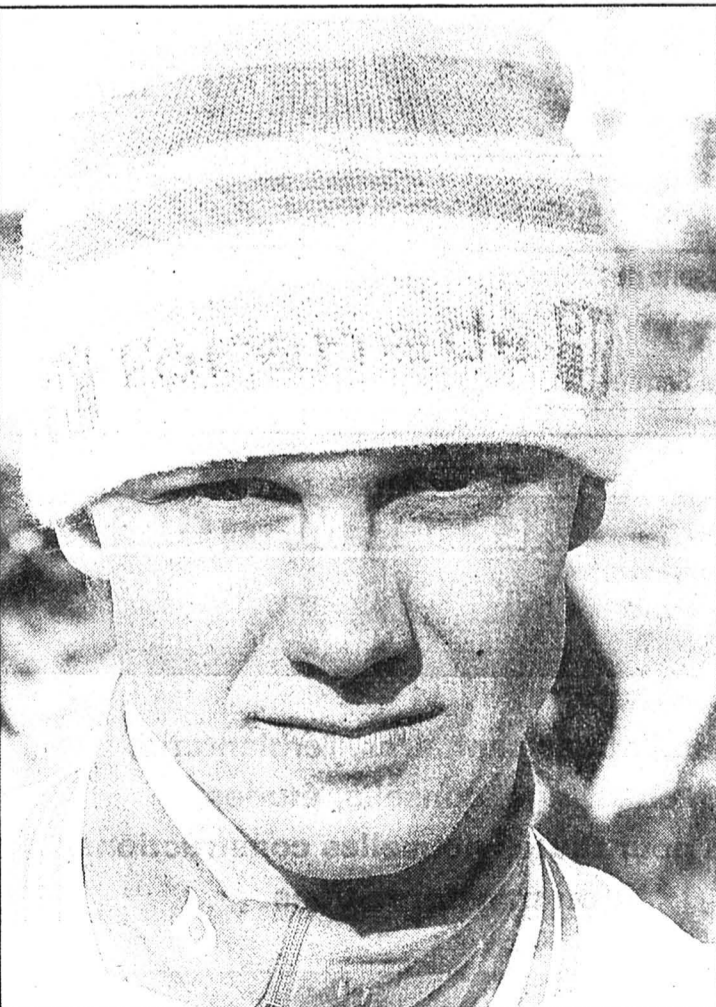

Deuxième succès de la saison pour le Norvégien Atle Skaardal.

Seconde descente d'Are - neuvième et dernière épreuve du genre de la saison - a mis un terme à la Coupe du monde masculine 1990/91 sur un succès norvégien.

Sur un parcours une nouvelle fois raccourci de près de mille mètres en raison du vent, et sous une forte pluie, Atle Skaardal a en effet obtenu son deuxième succès de la saison, en devançant de 0'10 l'Autrichien Helmut Höflehner, vainqueur de la Coupe du monde de la spécialité, et de 0'41 le Canadien Felix Belczyk.

### AUCUN SUISSE

Pour la première fois de l'hiver, aucun Suisse n'a pris place sur le podium: Daniel Mahrer (éliminé jeudi) a terminé 5e, William Besse 7e et Pirmin Zurbriggen, pour la dernière course officielle de sa prestigieuse carrière, 11e. A l'exception d'Höflehner (3e - 2e) et de Skaardal (5e - 1er), les dominateurs de la première épreuve n'ont guère été à l'aise samedi: l'Italien Kristian Ghedina, vainqueur deux jours plus tôt, a pris le 15e rang, Franz Heinzer, son dauphin, le 17e, et l'Autrichien Peter Wirsberger (4e) a disparu dans les profondeurs du classement.

A 24 ans, Atle Skaardal a définitivement pris place parmi les meilleurs descendeurs du monde, lui qui ne comptait avant cet hiver qu'un seul podium, une troisième place à Morzine en 86. Gagnant du «sprint en deux manches» de Kitzbühel, le Norvégien de Lunde s'affirme comme le spécialiste des «mini-descentes... Deuxième et septième à Val d'Isère, second et sixième à Cortina, le Scandinave aurait disputé jusqu'au bout le trophée de la descente à Höflehner sans ses malheurs de début de saison (chutes à Val Gardena, avec un podium en vue, et à Schlading, la victoire à portée de spatule).

Cinquième au premier poste de chronométrage intermédiaire, après une petite trentaine de secondes de course, à 0'16 centièmes de Belczyk, alors le plus rapide, Skaardal a parfaitement négocié le secteur le plus délicat de la piste suédoise, une succession de courbes et de sauts à négocier à haute vitesse, pour passer en tête au second pointage, à moins de quinze secondes de l'arrivée. En retard de 23 centièmes à cet instant, Höflehner refit une partie de son handicap, pour échouer d'un seul dixième dans la conquête de sa troisième victoire de la saison. Seul Autrichien parmi les

vingt premiers, «Heli» a évité à ses couleurs une véritable débâcle...

Éliminé jeudi, Daniel Mahrer (5e) a redressé la situation avec bonheur en se classant à la tête d'une équipe helvétique qui n'en a pas moins subi un certain revers. A l'instar de Karl Alpiger, une nouvelle fois très loin de ses performances des entraînements. Septième alors qu'il passait en troisième position au premier relevé intermédiaire, à 0'07 de Belczyk, Willem Besse s'est consolé en franchissant la barre des 100 points en Coupe du monde qui constituait son objectif du jour. Quant à Pirmin Zurbriggen (11e), on conçoit qu'il ait eu quelque peine à se concentrer pleinement sur ce qui constituait la 276e et ultime échéance de son incomparable carrière...

Les incessantes chutes de pluie, qui avaient rendu le revêtement extrêmement humide, se transformant en trombes d'eau, les vingt derniers concurrents n'ont pu être lancés sur la piste. Néanmoins, les deux-tiers des 67 skieurs inscrits ayant pu accomplir l'épreuve (47 d'entre eux ont pris le départ), les résultats de la course ont pu être officialisés. (si)

## Résultats

Slalom dames: 1. Schneider (S) 1'10"20. 2. Chauvert (Fr) à 0'50. 3. Wiberg (Su) à 0'67. 4. Buder (Aut) à 0'74. 5. Ladstätter (Aut) à 0'80. 6. Von Grünigen (S) à 0'96. 7. Dann Roffe (EU) à 1'04. 8. Krisina Andersson (Su) à 1'16. 9. Nilsson (Su) à 1'54. 10. Zingre (S) et Pusknik (You) à 1'67.

Puis: 18. Schmidhauser (S) à 2'33. 19. Gadiant (S) à 2'53. 20. Bournissen (S) à 2'78.

Descente hommes: 1. Skaardal (No) 1'16"08. 2. Höflehner (Aut) à 0'10. 3. Belczyk (Can) à 0'41. 4. Sbardello (It) à 0'50. 5. Mahrer (S) à 0'51. 6. Kitt (EU) à 0'56. 7. Besse (S) à 0'57. 8. Boyd (Can) à 0'68. 9. Niklas Henning (Su) à 0'70. 10. Wasmeier (RFA) à 0'81. Puis: 11. Zurbriggen (S) à 0'85. 17. Heinzer (S) à 1'01. 22. Fahner à 1'36. 24. Summermatter à 1'41. 27. Alpiger à 1'50.

La course a été arrêtée en raison de la pluie après le dossard 41.

### Coupe du monde

#### CLASSEMENTS FINALS DAMES

Général: 1. Kronberger (Aut) 341; 2. Wachter (Aut) 300; 3. Gerg (RFA) 270. Puis: 4. Walliser (S) 227; 6. Schneider (S) 198; 8. Figini (S) 134. Zeller (S) 72. 23. Zurbriggen (S) 62. 24. Von Grünigen (S) 61. 27. Haas (S) 55. 40. Oertli 35. 42. Bournissen 33. 55. Zingre 17. 62. Gadiant 8. 72. May et Spescha 4.

Descente: 1. Gutensohn-Knopf (RFA) 110. 2. Kronberger (Aut) 106. 3. Gerg (RFA) 105. Puis: Figini (S) 105. 5. Walliser (S) 99. 7. Zeller (S) 62. 15. Zurbriggen (S) 19. 24. Bournissen 7. 27. Oertli 5. Spescha 4.

Super-G: 1. Merle (Fr) 99. 2. Gerg (RFA) 79. 3. Wolf (Aut) 73. Puis: 5. Walliser (S) 56. 13. Figini (S) 24. 15. Zurbriggen (S) 19. 19. Haas 12. 25. Schneider 4. 27. Zeller 3.

Géant: 1. Wachter (Aut) 133. 2. Svet (You) 89. 3. Petra Kronberger (Aut) 85. Puis: 5. Schneider (S) 69. Puis: 6. Walliser (S) 55. 9. Haas (S) 43. 24. Zurbriggen 10. 34. Figini 5.

Slalom: 1. Schneider (S) 125. 2. Strobl (Aut) 108. 3. Ladstätter (Aut) 98. Puis: 7. Von Grünigen (S) 21. Zingre 17. 23. Gadiant 8. 28. Oertli 5. 33. Bournissen 3.

#### MESSIEURS

Général: 1. Zurbriggen (S) 357. 2. Furuseth (No) 234. 3. Mader (Aut) 213. Puis: 11. Accola (S) 109. 12. Mahrer (S) 105. 13. Besse (S) 102. 17. Heinzer (S) 96. 30. Fahner (S) 50. 34. Alpiger 40. 37. Kälin 36. 41. Pieren 31. 42. Locher 28. 46. Von Grünigen 25. 48. Summermatter 24. 65. Gadiant 15. 68. Berra 14. 73. Hangl 12. 92. Knöri 4. 96. Künzi et Oehrl 3. 102. Staub 2. 107. Lehmann et Peter Müller 1.

Descente: 1. Höflehner (Aut) 166. 2. Skaardal (No) 120. 3. Zurbriggen (S) 105. Puis: 4. Besse (S) et Mahrer (S) 88. 7. Heinzer (S) 84. 10. Fahner (S) 35. 19. Summermatter 19. 20. Alpiger 17. 29. Gigandet 9. 39. Lehmann 1.

Super-G: 1. Zurbriggen (S) 98. 2. Mader (Aut) 71. 3. Eriks-son (Su) 61. Puis: 15. Steve Locher (S) 25. 17. Alpiger 23. 20. Accola 11. 21. Heinzer 10. 24. Mahrer 9. 27. Fahner 7. 31. Kälin 3. 33. Müller 1.

Géant: 1. Furuseth (No) 96. 2. Mader (Aut) 96. 3. Stolz (Aut) 71. Puis: 6. Zurbriggen (S) 48. 10. Pieren (S) 31. 11. Kälin (S) 25. 19. Von Grünigen 18. 25. Hangl 12. 38. Locher 3. 40. Knöri 2.

Slalom: 1. Bittner (RFA) 150. 2. Tomba (It) 95. 3. Furuseth (No) 95. Puis: 10. Accola (S) 58. Puis: Zurbriggen (S) 56. 23. Berra 14. 30. Von Grünigen 7. 34. Künzi 3. 37. Knöri et Staub 2.

Nations: 1. Autriche 2816 (dames 1544 + messieurs 1272). 2. Suisse 1968 (910 + 1058). 3. RFA 1220 (772 + 448). 4. France 671 (443 + 228). 5. Italie 572 (21 + 551). 6. Norvège 516 (54 + 462). 7. Suède 469 (146 + 323). 8. Etats-Unis 367 (286 + 81). 9. Yougoslavie 329 (293 + 36). 10. Canada 178 (90 + 88). (si)



**Sous les paniers**

MESSIEURS

**LNA. - Tour final pour le titre, 7e journée:** Pully - Nyon 121-110 (57-66). Champel - Bellinzzone 105-97 (58-49). SAM Massagno - Fribourg Olympic 87-90 (43-47). **Classement:** 1. Champel 25 (+347) 44; 2. Nyon 25 (+138) 40; 3. Pully 25 (+282) 40; 4. Fribourg Olympic 25 (-90) 22; 5. SAM Massagno 25 (-136) 18; 6. Bellinzzone 25 (-135) 16.

**LNA. Tour contre la relégation, 6e et dernière journée :** Vevey - Monthey 105-91 (46-45). SF Lausanne - TV Reussbühl 121-116 (61-61). **Classement:** 1. Vevey 24 (-58) 20; 2. SF Lausanne 24 (-102) 18; 3. Monthey 24 (-78) 14; 4. TV Reussbühl 24 (-168) 14.

**LNB (21e journée):** Cossonay - Lugano 95-90 (37-45). Sion Vissigen - Wetzikon 95-100 (51-51). Berne - CVJM Birsfelden 124-110 (61-54). Uni Bâle - Chêne 78-94 (33-47). SAV Vacallo - Meyrin 100-102 (62-53). Union Neuchâtel - Beaugard 122-87 (56-47). **Classement:** 1. Chêne 34 (+27) 2. Bernex 34 (-27) 3. Union Neuchâtel 30 4. Cossonay 26 (4) 5. Uni Bâle 26 (0) 6. Lugano 24 7. Vacallo 20 8. Sion 14 (+4) 9. CVJM Birsfelden 14 (-4) 10. Meyrin 12 11. Wetzikon 10 12. Beaugard 6.

**Première ligue. - Groupe centre:** Auvier - Marly 110-84. Corcelles - Pratteln 133-88. Birsfelden - Rapid Bienne 74-84. **Classement:** 1. Villars 17/32. 2. Rapid Bienne 17/22. 3. Boncourt 17/20. 4. Auvier 18/20. 5. Birsfelden 17/18. 6. Marly 17/16. 7. La Chaux-de-Fonds 16/14. 8. Corcelles 17/12. 9. Arlesheim 16/8. 10. Pratteln 16/2.

DAMES

**LNA. Tour final, 1re journée:** Femina Lausanne - Birsfelden 86-90 (50-42). Nyon - City Fribourg 90-48 (41-27). **Classement:** 1. Nyon 18. 2. Femina Lausanne 16. 3. City Fribourg et Birsfelden 14.

**LNA. Tour contre la relégation, 1re journée:** La Chaux-de-Fonds - Pully 71-61 (31-34). Baden - Meyrin 71-68 (40-37). Wetzikon - Reussbühl 65-47 (30-26). **Classement:** 1. La Chaux-de-Fonds 22. 2. Baden 18. 3. Wetzikon 14. 4. Pully 10. 5. Meyrin 4. 6. Reussbühl 2.

**LNB, 18e journée :** St-Otmar - Wiedikon 55-67 (26-32). Femina Berne - Pratteln 73-45 (42-19). Lucerne - Brunnen 70-65 (39-37). Vevey - SAL Lugano 63-45 (31-24). Bellinzzone - ABC Zurich 70-50 (34-25). Bernex - Arlesheim 81-59 (41-28). **Classement:** 1. Bellinzzone 36. 2. Arlesheim 30. 3. Femina Berne 24. 4. Vevey 22 (+40). 5. Wiedikon 22 (-16). 6. Pratteln 22 (-24). 7. Lucerne 20. 8. Bernex 10 (+13). 9. Brunnen 10 (+1). 10. SAL Lugano 10 (-14). 11. St-Otmar 6. 12. ABC Zurich 4. (si)

**EN BREF**

tennis

**Muster renoue avec le succès**

Agadir (75.000 dollars). Simple messieurs, finale: Thomas Muster (Aut, 2) bat Guillermo Perez-Roldan (Arg, 1) 6-2 7-5.

**Pas folichon, folichon... La Chaux-de-Fonds s'impose contre un Pully bien modeste**

● LA CHAUX-DE-FONDS - ESPÉRANCE PULLY 71-61 (31-34)

On a soldé, samedi au Pavillon des sports. Et pour son premier match du tour contre la relégation, La Chaux-de-Fonds a pris la mesure d'une faible équipe pulliérane, sans vraiment donner l'impression de vouloir gagner à tout prix.

PAVILLON DES SPORTS  
Renaud TSCHOUMY

La partie n'a donc pas atteint des sommets. Et il s'en faut de beaucoup! Dans une ambiance feutrée - le beau temps n'avait guère incité les spectateurs à entrer au Pavillon - les seules exclamations sont sorties de la bouche de Rose-Marie Fernandez, la responsable pulliérane.

Qui a en l'occurrence, et pour le plaisir de tous, été vite remise en place par l'arbitre Eric Bertrand: «Commence pas! Ou encore: «Je t'expliquerai après!»

BLAKE EFFACÉE

Voilà pour la petite histoire. Le match, à présent. Qui n'a pas

été bien folichon. Pully a espéré un peu plus de trente minutes, avant de céder devant la persistance chaux-de-fonnrière.

Car les Pulliérans n'avaient que peu d'arguments à présenter. Phyllette Blake, leur joueuse américaine, n'a en effet pas fait preuve de l'autorité qu'on est en droit d'attendre de sa part. Si elle a dominé les autres dans la raquette (16 rebonds), elle n'a guère été précise: 10 paniers pour 26 tirs. Inquiétant...

Au contraire de Blake, Zorica Djurkovic a rempli son mandat (12 paniers pour 18 tentatives). Et en première mi-temps, elle a effacé la contre-performance de Sandra Rodriguez (1 sur 7).

ACCROCHEUSE

La différence s'est opérée peu après la demi-heure. En infligeant un sec 12-6 aux Vaudaises, les Chaux-de-Fonnrières se sont mises définitivement à l'abri de toute mauvaise surprise.

Mais elles ne semblaient guère animées d'une immense motivation. «C'est vrai», reconnaissait Isabelle Persoz. «L'équipe m'a tout de même

satisfaite: elle n'a jamais baissé les bras, et s'est montrée assez accrocheuse.»

Reste que la formule du championnat, si elle réjouit quatre équipes, n'est pas faite pour enchanter les autres. Surtout quand celles-ci sont d'ores et déjà certaines de rester en Ligue nationale A.

**Pavillon des sports:** 60 spectateurs.

**Arbitres:** MM. Bertrand et Taibi.

**La Chaux-de-Fonds:** Chateillard, Schmied (2), Bauer (10), Leonardi, Gritti, Favre (5), Djurkovic (25), Rodriguez (16), Longo (6), Krebs (7).

**Pully:** Groth (11), Berney (4), Sommer (3), De Sepibus (2), Rota (14), Blake (27).

**Note:** Nathalie Groth sort pour cinq fautes à la 40e.

**En chiffres:** La Chaux-de-Fonds inscrit 28 paniers sur 60 tirs (47%), 15 lancers-francs sur 21 (71%) et commet 25 fautes d'équipe. Pully inscrit 23 paniers sur 62 tirs (37%), 15 lancers-francs sur 26 (58%) et commet 18 fautes d'équipe.

**Au tableau:** 5e: 8-6. 10e: 12-16. 15e: 22-21. 25e: 40-41. 30e: 50-46. 35e: 59-54.

R.T.

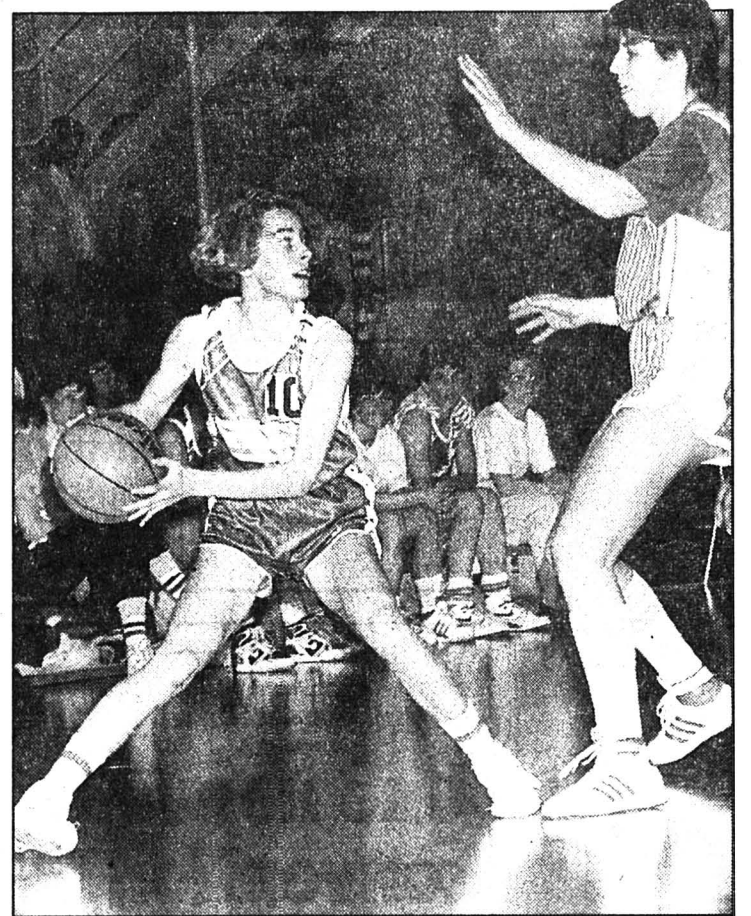

Noémi Gritti et La Chaux-de-Fonds: une victoire logique contre Pully. (Henry)

**Un match sans histoire**

Union a facilement disposé de Beaugard

● UNION NEUCHÂTEL - BEAUGARD 122-87 (56-47)

Lors de cette ultime confrontation à domicile pour le compte des éliminatoires, Union a confirmé ses bonnes dispositions en prenant facilement la mesure d'un Beaugard moribond, qui n'a tenu une mi-temps que parce qu'Union l'a bien voulu. Si la première mi-temps fut

ennuyeuse, la deuxième fut plus spectaculaire et enthousiasma le public.

Girard connut un début difficile, de même que Jackson, ce qui explique peut-être l'évolution assez lente du score. L'entrée de Forrer à la 7e minute dynamisa l'équipe.

Gentiment, Girard trouva ses marques. Les combinaisons avec Jackson furent très efficaces. Ainsi, la différence de 9 points à la mi-temps pouvait

être très flatteuse pour les Fribourgeois.

Dès la reprise, Fernandez fit appliquer un pressing, ce qui permit au public de vibrer aux prouesses de ses protégés et en particulier de Girard, très adroit à mi-distance, de Jackson omniprésent dans la raquette, et de Cramer, souverain aux rebonds défensifs.

Beaugard ne sortait pour ainsi dire pas de son camp et l'addition devenait salée. Après cinq minutes, Union

avait fait la différence. Le mentor neuchâtelois eut le mérite de faire rentrer tout son contingent.

**Salle omnisport:** 300 spectateurs.

**Arbitre:** MM. Pace et Matatafora.

**Union:** Forrer (10), Orlusic (2), N. Rudy (4), Cramer (10), Prébandier (2), Girard (42), Jackson (34), St. Rudy (7), Corpataux (8), Wächli (3).

**Beaugard:** Vinz (11), Bersier (7), Alfieri, Schubler (3), Frossard (5), Lauper (17), Wuerfendorfer (11), Nicolici (33).

**Notes:** Union sans Lambert (blessé) ni Chateillard (voyage d'études). Union inscrit 56 paniers pour 104 tentatives (dont un à 3 points) et 9 lancers-francs sur 18.

**Au tableau:** 5e 10-10; 10e 26-16; 15e 43-31; 25e 87-62; 35e 111-77. (sch)

**BILLARD**

**Entre Espagnols**  
Finale à suspense au Cercle de billard

Une nouvelle fois les nerfs des joueurs et des rares spectateurs présents ont été mis à rude épreuve ce week-end au Cercle de billard de La Chaux-de-Fonds. En effet, il a fallu attendre jusqu'au dernier coup avant de connaître le nouveau champion suisse aux 3 bandes IIe catégorie qui n'est autre que... l'Espagnol Fulgencio Martinez.

Cercle de billard  
Julian CERVIÑO

Saviez-vous que désormais le billard peu se jouer en deux sets gagnants? Eh bien oui.



Fulgencio Martinez (à gauche) et Juan Gallach: un duel très serré. (Henry)

Les manches reviennent à celui qui atteint le premier 12 points. «La compétition gagne ainsi en intensité», estimait le Colombien Alfred Zehr secrétaire général de l'Union mondiale.

La finale «hispanique» de ce championnat suisse entre Martinez et Gallach confirmait cet avis. Dès le premier set, le premier nommé dut s'employer à fond pour préserver le gain de la manche. Gallach remportait le deuxième set en 17 reprises et sans être réellement inquiété.

L'Ibérique de Genève continuait sur sa lancée dans la «belle». Il mena même 10-4. Mais à deux points du match il ne parvint pas à conclure. Il

n'en fallait pas plus pour que le «Chaux-de-Fonnier» Martinez sorte le grand jeu. En trois reprises l'Espagnol du CAB renversait le score et s'adjugeait son troisième titre aux trois bandes et son neuvième titre helvétique toutes catégories confondues.

Voilà une victoire chèrement acquise, mais non moins méritée pour un Martinez qui n'a pas connu la défaite dans tout ce championnat et dont la moyenne générale (0,656) lui permet d'accéder à la première catégorie.

Pas de quoi faire la fine bouche en somme à une semaine du dernier match de championnat à Zurich pour la première équipe du CAB troisième de l'actuel championnat suisse aux 3 bandes I.

CLASSEMENT

**Championnat suisse individuel aux 3 bandes IIe catégorie:** 1. Martinez (La Chaux-de-Fonds) Moyenne générale: 0,656. 2. Gallach (Genève) MG: 0,525. 3. Romanens (Lausanne) MG: 0,522. 4. N'Guyen (Bâle) MG: 0,502. 5. Viret (Genève) MG: 0,505. 6. Boutos (Lausanne) MG: 0,545. 7. Zehr (Colombier) MG: 0,512. 8. Houlmann (La Chaux-de-Fonds) MG: 0,353.

Prochain rendez-vous au CAB: le CAB II reçoit Lucerne samedi 24 mars dans le championnat suisse de 2e catégorie. J.C.

**GYMNASTIQUE**

**Serrières se royaume**  
Faible niveau au championnat cantonal

La saison 1990 a officiellement débuté samedi après-midi à Saint-Aubin où était organisée la première manche du championnat cantonal de gymnastique artistique garçons. En effet, la section locale avait mis sur pied ce concours qui regroupait 35 gymnastes. Comme chaque année, cette première prise de contact n'a pas été d'une excellente qualité, mais elle a tout de même permis de comparer les forces en présence et de se faire une idée de ce que sera la saison.

Une fois n'est pas coutume, les jeunes Serriérois se sont montrés les plus en vue, même si, comme on l'a dit, le niveau ne fut pas très élevé. Il serait toutefois trop tôt de tirer quelque conclusions que ce soit, puisque le groupe du Locle était absent de ce premier concours.

Néanmoins, quelques gymnastes se sont mis en évidence, notamment la paire formée de Matthieu Weisbrodt et Caril Camborata (Serrières) en P1. Ensuite le trio serriérois de P2 avec Danilo Camborata, Daniel Gerber et Christophe Didier qui ont eux aussi déjà creusé un fossé sur leurs poursuivants!

Intouchable également le quatuor serriérois et chaux-de-fonnier composé des frères Joachim et Boris Von Buren (Serrières), Florian Girardin et Pierre-Yves Golay, qui eux aussi ont déjà fait la différence par rapport à leurs adversaires!

Maintenant, jusqu'au 21 avril, date de la 2e manche à Serrières, il reste une vingtaine d'entraînements pour améliorer les imperfections perçues samedi. A cette date également, les gymnastes de P4 et P5 feront leur entrée.

CLASSEMENTS

Classe d'introduction, 6 classés: 1. Stauffer H. (St-Aubin) 52.50; Guermann A. (Chx-de-Fds Ancienne) 51.00; 3. Dick A. (Peseux) 50.00.

**Performance I, 11 classés:** 1. Weissbrodt M. (Serrières) 53.20; 2. Camborata C. (Serrières) 53.10; 3. Guermann G. (Chx-de-Fds Ancienne) 52.20.

**Performance II, 10 classés:** 1. Camborata T. (Serrières) 55.10; 2. Gerber D. (Serrières) 55.00; 3. Didier C. (Serrières) 54.70.

**Performance III, 8 classés:** 1. Von Buren J. (Serrières) 54.35; 2. Girardin F. (Chs-de-Fds Ancienne) 53-95; 3. Von Buren V. (Serrières) 53.85. (cw)

**L'Impartial** Au présent, les signes du futur.



Prendre la température!

Fédération suisse des travailleurs de la métallurgie et de l'horlogerie

# FTMH

Quelque 28 000 entreprises artisanales sont implantées en Suisse dans les secteurs de la FTMH. 28 000 patrons qui feraient la pluie et le beau temps... si les 200 000 travailleuses et travailleurs concernés n'avaient pas voix au chapitre. La FTMH, avec verve et conviction, défend les intérêts légitimes des salariés.

## La FTMH: En être ou ne pas en être ?

Contre

Pour

«Pourquoi adhérer à un syndicat? Mon salaire était plus juteux que je ne le pensais. Et mon chef est un type super... qui me garantit un boulot intéressant!»

«C'est vrai que je suis satisfait de mon emploi. Néanmoins, je suis content d'être membre du syndicat. Lorsqu'on est en bonne santé, le médecin n'apparaît pas si important, mais lorsque ça commence à pécloter...

Préparer l'avenir avec la convention.

### CCT: des avantages certains

#### Salaire

Salaires minima, indemnités de fin d'année, suppléments versés

#### Perfectionnement

Congés rémunérés pour tous, cours de formation

#### Temps libre

Prolongation des vacances, réduction de la durée du travail

#### Sécurité

Comblent les lacunes d'assurances, améliorer les conditions sur les chantiers

Prière de vous procurer des informations plus substantielles au moyen du coupon ci-après!

Installation électrique, chauffage, climatisation, ventilation, ferblanterie et installation sanitaire:

## Une nouvelle convention collective 1990-1993.

La conclusion des nouvelles conventions collectives de travail n'était pas chose simple: il fallait des discussions, des négociations, pour éliminer les divergences et surmonter les problèmes. Mais les résultats obtenus se traduisent par une série de progrès impressionnants qui sont à l'avantage de tous les participants.

Pour la première fois, les métiers du chauffage, de la climatisation, de la ventilation, de la ferblanterie et de l'installation sanitaire sont abrités par une seule convention. Tous les travailleuses et travailleurs bénéficient ainsi des mêmes conditions. Un progrès réjouissant et riche en perspective.

Il est vrai que les nouvelles conventions contiennent de nombreuses améliorations individuelles. Mais il est vrai aussi que les partenaires sociaux désirent promouvoir une coopération opérationnelle dans plusieurs secteurs importants, notamment dans les questions de la sécurité et de l'hygiène au travail ainsi que dans les problèmes ayant trait au perfectionnement professionnel. Pour la FTMH, l'objectif essentiel ne varie pas: améliorer les conditions de travail pour tous les travailleuses et travailleurs concernés!

Négocier une convention, une rude besogne.

# Le syndicat au service des travailleurs.

Aborder le chef pour demander davantage de salaire: chose pas si facile. De même qu'il est délicat de s'en prendre à une réglementation d'heures supplémentaires que l'on estime injuste. Nul ne désire plaider en sa propre faveur lorsque la toute-puissance du chef risque d'être étouffante...

Les syndicats, décidément, font du bon boulot. Ils permettent aux travailleurs de s'unir pour être plus forts. Oui, grâce à la politique des syndicats, les patrons respectent les travailleuses et travailleurs. La solidarité est toujours payante. Depuis des décennies, les syndicats se battent pour les sala-

riés. Les nombreux acquis sociaux sont bien ancrés dans la vie professionnelle de tous les jours. Les salariés ne sont donc pas dans l'obligation de refaire le monde...

Fort heureusement, la situation économique actuelle est très saine. Les entreprises sont à l'affût de travailleuses et travailleurs qualifiés. Mais que faire lorsque des problèmes et divergences surgissent entre la direction et les salariés? Comment réagir lorsque l'entreprise décrète des mesures de

restructuration et que des travailleuses sont mis sur le pavé? Quelle attitude afficher lorsque l'usine est subitement vendue?

Non, les solitaires n'ont alors pas le vent en poupe. Il faut un syndicat, fort et crédible. Une organisation en mesure de défendre les intérêts de tous les travailleuses et travailleurs. C'est le nombre de membres organisés qui détermine l'efficacité du syndicat.

Pour mieux réussir, adhérez à la FTMH!

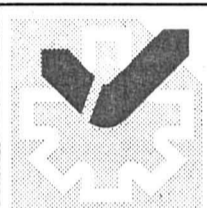

## La FTMH au rythme du temps.

Notre fédération ne se contente pas de défendre avec efficacité les intérêts des travailleuses et travailleurs de la métallurgie et de l'horlogerie: les salariés des secteurs étendus de la microélectronique et des technologies nouvelles sont les bienvenus!

Le syndicat: protéger, promouvoir et conseiller, mission permanente.

## Gravir la montagne... et militer dans les rangs syndicaux.



Franz Arnold (48) est syndicaliste par tradition familiale et par conviction personnelle. «De nos jours, les travailleurs se portent bien. Et les employeurs aussi. Mais pour que la réussite ne soit pas éphémère, le syndicat doit œuvrer pour la plus grande justice possible!»



Le hibou, rusé: «Il n'y a pas plus sourds que ceux qui ne veulent pas entendre...»

## Pour un avenir meilleur.



Le monde du travail et la société industrielle sont en pleine mutation. Pour relever les nombreux défis que pose l'avenir, la FTMH développe les idées concrètes. Il ne s'agit alors pas seulement d'améliorations matérielles ou d'innovations sociales. Au centre de notre politique: l'homme,

ses aspirations, ses revendications. Sa qualité de vie. S'il est indispensable que les travailleuses et travailleurs gagnent bien leur vie, il est toujours plus important de mettre simultanément l'accent sur la satisfaction au boulot et le plaisir de développer des activités professionnelles intéressantes. Pour ce faire, une bonne formation est de mise, dans tous les domaines, dans tous les secteurs. Le perfectionnement, loin de se contenter d'éléments exclusivement professionnels, doit se concevoir sur une base globale. Alors, la question de l'égalité au poste de travail relève aussi du secteur de la formation...

Salaires égaux pour un travail de valeur égale: une revendication syndicale permanente et toujours à la une de l'actualité!

Ne pas rater la coche!

### Faire bouger les choses! Se renseigner au bon endroit!

Oui, il faut s'informer, pour connaître ses droits, pour bénéficier de ses avantages. Pas compliqué: remplir dûment le bulletin et l'expédier illico!

### Demandez des informations!

- Je travaille dans la branche de l'électricité.
- Je travaille dans la branche du chauffage, de la climatisation, de la ventilation, de la ferblanterie et de l'installation sanitaire.

Nom, Prénom \_\_\_\_\_

Rue \_\_\_\_\_

NPA/Localité \_\_\_\_\_

Téléphone \_\_\_\_\_

A retourner au:

Secrétariat central FTMH  
Weltpoststrasse 20  
3000 Berne 15



RUGBY

Un bon point

● RC LUCERNE - RC LA CHX-DE-FONDS 15-15 (7-6)

Pour la reprise du championnat, les Chaux-de-Fonniers se déplacent à Lucerne pour essayer d'effacer leur défaite du match aller.

Vers la vingtième minute, la mêlée «bleu et jaune» enfonce la défense adverse et marqua en force. Gerber transforma et la marque était ouverte à 0-6.

Les Lucernois ne se firent pas prier pour réagir et marquèrent à leur tour quelques minutes après 4-6. Une pénalité leur donna l'avantage au score juste avant la mi-temps (7-6).

La reprise trouvait des Chaux-de-Fonniers conquérants, gagnant bon nombre de ballons, souverains en mêlée, mais maladroits au niveau des trois quarts. Les Lucernois, vaillants en défense, ne laissèrent rien passer.

Ce n'est que dans le dernier quart d'heure que Lüthi réussit à s'échapper et marquer un bel essai qui, transformé par Gerber, permit au Neuchâtelois de creuser l'écart (7-15).

Tout semblait dit. C'était sans compter sur des Lucernois jamais battus, qui profitèrent d'un mauvais placement défensif de leurs adversaires pour marquer un essai litigieux, car inscrit derrière la ligne de ballon mort.

A peine deux minutes après, grâce à une prouesse personnelle d'un attaquant lucernois qui passa en revue toute la défense chaux-de-fonnaire, les locaux égalisèrent et sauvèrent ainsi un point.

**RCCCF:** Bettex, Spiller, Schallenberger, Chapatte, Kasteler, Remont, Martinot, Egger, Lopes, Gerber, Lüthi, Shiels, Marron, Nicolet (Billard), Coudray.

P. L.

Joli spectacle

● NEUCHÂTEL - MONTHEY 34-9 (12-3)

Samedi dernier, les joueurs du Bas affrontaient l'équipe de Monthey, qui les précédait de quatre points au classement.

On espérait que les «noirs», visiblement sur une pente ascendante en profiteraient pour retrouver le chemin de la victoire, mais il aurait été présomptueux de penser qu'ils pourraient y mettre la manière, dont ils ont pourtant fait preuve.

Tout commença fort mal; dès la troisième minute, les Valaisans ouvraient la marque sur une pénalité. Dès ce moment-là, les Neuchâtelois firent monter progressivement la pression: le résultat ne se fit pas attendre, trois essais non transformés avant la mi-temps qui furent suivis de quatre autres, dont trois transformés, après le thé.

Au cours de la seconde période, Monthey ne parvenait qu'à passer deux autres pénalités.

**Neuchâtel:** Matile, Vuillomenet, Pantillon, Clarke, Meusy (25' Locatelli), Graber, Suter, Henry, de Meuron, Gray, Landry, Heyraud, Reymond, de Pury, Pannett. (jp)

**Ligue nationale B (9e journée):** LUC - Bâle 21-6 (10-0). Albaladejo Lausanne - Berne 10-14 (6-8). **Neuchâtel - Monthey 34-9 (12-3).** Lucerne - La Chaux-de-Fonds 15-15 (7-6). **Classement (9 matches):** 1. LUC et Berne 14 -3. Lucerne 13 -4. La Chaux-de-Fonds et Albaladejo 9 -6. Monthey 6 -7. Neuchâtel 4 -8. Bâle 2. (si)

La victoire avant la manière

Les filles du NUC bien placées dans les barrages de LNB

● WATTWIL - NUC 2-3 (15-11 3-15 11-15 15-9 13-15)

● JONA - NUC 2-3 (12-15 15-10 13-15 16-14 16-15)

Samedi matin les filles du NUC entamèrent un très, très long week-end. La preuve: elles disputèrent en tout et pour tout quatre heures de volleyball avec deux tie-break victorieux à la clé. De quoi nourrir de sérieux espoirs d'ascension.

Samedi à Wattwil, les filles de Riccardo Fuentes entamèrent le match beaucoup trop crispées face à une équipe qu'elles ne connaissaient pas.

Jusqu'à la mi-set, les deux formations étaient à égalité mais une réception neuchâteloise hasardeuse permit aux Saint-Galloises de conclure le premier set.

Le NUC remporta ensuite facilement les 2e et 3e sets et entama le 4e avec confiance. Mais à nouveau, les excellents services adverses et l'enthousiasme délirant du public portèrent l'équipe locale à la victoire de la 4e manche.

Tout allait donc se jouer aux tie-break. Rappelons si besoin est qu'à ce moment-là du jeu la moindre faute donne un point à l'adversaire. Le NUC mena 8 à 5 puis 12 à 10 quant à nouveau dans une ambiance survoltée l'équipe de Wattwil revint à la marque: 13 partout.

Finalement les Neuchâteloises emportèrent le set et la rencontre sur un magnifique service de Claudine Furrer. Dans l'ensemble, le jeu présenté par les filles du NUC était moyen mais il était très important de commencer ces barages par une victoire.

Dimanche changement de décor face à Jona. Les deux équipes se connaissent pour s'être déjà affrontées en coupe.

Dès le début, les deux équipes s'engagèrent totalement et on senti rapidement qu'on allait assister à un grand match.

Les quatre premiers sets furent très disputés comme en témoignent les scores. A signaler au 3e set la superbe remontée des coéquipières de Uta Von Beust qui, menées 12 à 4, réussirent à renverser la situation et à remporter ce set.

Très abattues les filles de l'équipe locale commencèrent difficilement la 4e manche. A ce moment-là, on aurait pu penser que NUC pouvait l'emporter en 4 sets. C'était compter sur la persévérance bien connue des Suisses allemandes qui au terme de six rotations à 14 partout remportèrent le 4e set.

Deuxième tie-break du week-end et à nouveau l'incertitude pour les Neuchâteloises. Celles-ci entamèrent l'ultime manche avec une détermination et une force morale qu'on aimerait revoir plus souvent. Il faut dire que L. Bouquet avec sept services gagnants anéantissait dès le début toutes les possibilités de l'équipe locale. Le NUC n'avait plus qu'à contrôler le jeu et remporta logiquement ce tie-break et la partie.

Voilà qui est prometteur avant les matchs retour. Espérons dès lors que les Neuchâteloises pourront confirmer et apporter ainsi une formidable satisfaction à leurs fidèles supporters.

**NUC:** Ibañez, Meyer, Passarini, Bouquet, Furrer, Jenni, Robert, Schaedeli, Von Beust. (nuc)



La manière n'y fut pas toujours, mais les filles du NUC ont fait le maximum. (Galley)

A charge de revanche? Colombier n'a pas fait le poids

● AMRISWIL - COLOMBIER 3-0 (15-5 15-10 17-15)

● NAEFELS - COLOMBIER 3-1 (15-13 11-15 15-13 15-4)

Colombier a eu beau faire, il n'a pas pu rivaliser contre Amriswil et Jona. Ainsi, plus par manque de moyens techniques que par l'absence de volonté, les Colombins ont dû s'avouer vaincus. Ce sera peut-être à charge de revanche avant les deux derniers tours à domicile.

Samedi à Amriswil, les joueurs de Briquet sont tombés contre plus forts qu'eux. Progressant de 5 points set après set, les Colombins sont tout de même passés très près de la victoire dans la 3e manche. Seulement voilà deux décisions arbitrales douteuses mirent fin aux espoirs neuchâtelois.

Cela n'explique cependant pas tout. Loin s'en faut. Les Thurgoviens étaient supérieurs dans tous les domaines. Face à un jeu tactiquement très au point, Colombier est apparu particulièrement démuné.

Il faut aussi ajouter que la présence dans les rangs adverses du Yougoslave Nikolic a fait une large partie de la différence. Il suffit de savoir que ledit joueur a été convoité par les meilleures équipes italiennes pour se faire une idée de sa va-

leur. Bref, Colombier avait peu d'atouts à faire valoir. Seuls une grande discipline et un respect stricte des consignes auraient permis d'accrocher les Alémaniques. Ce ne fut malheureusement pas souvent le cas.

TROP SIMPLISTE

Dimanche à Naefels, les Colombins se sont réveillés par rapport à leur match de la veille. Mais encore une fois le manque de régularité des Neuchâtelois a fini par leur coûter très cher.

Plus agressif, Naefels a su profiter des lacunes adverses pour imposer son jeu. Les problèmes des joueurs de Colombier se situèrent surtout au bloc qui laissa passer beaucoup trop de balles.

Malgré tout, dans l'ensemble Briquet et les siens ont réalisé une meilleure performance lors de ce deuxième match du week-end. Mais comme l'a avoué Jean-Claude Briquet: les Colombins ont joué de manière trop simpliste pour une équipe ayant la prétention d'évoluer en LNA.

Espérons que dans quinze jours, les Neuchâtelois du Littoral pourront prendre leur revanche. Il suffira d'y croire...

**Colombier:** Gibson, Briquet, Monnet, Beuchat, Dubey, Meroni, Baer, Lachat, Di Chello. (jmg,imp)

Au-dessus du filet

MESSIEURS

**LNA, play-off pour la 3eme place:** Lugano - Chênois 2-3. Score final: 2-3. Chênois termine 3eme du championnat.

**Tour de relégation (20 matches):** 1. Jona 14 (45-37) -2. Sursee 12 (32-48) -3. Köniz 9 (32-48) -4. Uni Bâle 3 (14-58).

**LNB, Barrages:** Amriswil - Colombier 3-0. Nâfels - Tramelan 3-1. Amriswil - Tramelan 3-0. Nâfels - Colombier 3-1. **Classement (après deux tours):** 1. Amriswil 6 (6-0) -2. Nâfels 4 (6-2) -3. Colombier 2 (1-6) -4. Tramelan 0 (1-6).

DAMES

**LNA, Finale des play-off:** Montana Lucerne - BTV Lucerne 3-1 (15-7 15-12 7-15 15-12). Résultat final: 3-2. Montana champion suisse.

**Tour de relégation (20 matches):** 1. Genève-Elite 16 (39-32) -2. Fribourg 11 (29-45) -3. Bienne 10 (29-45) -4. Lausanne UC 1 (9-59).

**LNB, Barrages:** Jona - Montreux 3-2. Wattwil - Uni Neuchâtel 2-3. Wattwil - Montreux 1-3. Jona - Uni Neuchâtel 2-3. **Classement (après deux tours):** 1. Uni Neuchâtel 4 (6-4) -2. Montreux 4 (5-4) -3. Jona 4 (5-5) -4. Wattwil 0 (3-6). (si)

Un set puis...

Tramelan a laissé passer sa chance

● NAEFELS - TGV-87 3-1 (5-15 15-9 15-2 16-14)

● AMRISWIL - TGV-87 3-0 (15-0 15-3 15-6)

Le déclin tant attendu après les médiocres prestations de TGV-87 en fin de championnat ne s'est pas produit. Tramelan est donc passé à côté des rencontres de cette poule de promotion.

Jan Such croyait fermement à une victoire face à Naefels pour la première rencontre. Cependant les absences de plusieurs titulaires (blessures et autres) survinrent au mauvais moment.

Face à Naefels, TGV-87 a démarré sur les chapeaux de roue en effectuant samedi son meilleur set de la saison grâce à une discipline tactique impeccable et à des services formidables Tramelan a déclassé Naefels.

Dans les deux autres sets, Naefels a totalement modifié sa façon de jouer et avec un jeu rapide et de hautes balles, a mis en difficulté l'équipe de Jan Such.

Menant régulièrement avec 3 points d'avance dans le quatrième set, à la suite de deux services «smashed» et à quelques erreurs individuelles des Tramelots, l'équipe locale est revenue à 14 partout pour finalement l'emporter 16-14.

«La différence entre les deux équipes réside dans de meilleures individualités devait nous déclarer Raoul Voirol, un technicien averti du club tramelot, mais aussi grâce au joueur américain Ribarich actuellement en «super» forme.»

Le lendemain, Tramelan a passé du paradis à l'enfer et a subi une défaite qui ne souffre d'aucune excuse.

NIVEAU SUPÉRIEUR

Tramelan opposé à Amriswil a été déclassé dans tous les domaines par un adversaire se situant à un niveau supérieur. Les six premiers services d'Amriswil se soldaient par 6 points en faveur de l'équipe locale qui infligea un net 15 à 0 pour le premier set.

L'équipe du lieu était bien emmenée par l'un des deux meilleurs passeurs de Suisse, le Yougoslave Nicolich qui donne une assurance extrême à ses coéquipiers. Seuls Komar en défense et Gobat en attaque sont sortis du lot de l'équipe tramelote qui a subi une défaite compromettant par là-même sérieusement ses chances.

«L'on doit se rendre à l'évidence: les chances d'une promotion deviennent bien minces pour ne pas dire nulles, avouait Voirol; mais TGV-87 devra terminer cette poule finale à domicile et devrait offrir un excellent spectacle à ses nombreux supporters qui seront encore aux côtés de l'équipe et de Jan Such la saison prochaine pour tenter une nouvelle fois une ascension tant convoitée.»

**TGV-87:** Callegaro, Rolli, Sieber, Sandmeier, Da Rold, Ochsner, Gobat, Komar.

**Notes:** TGV-87 sans Bianchi et von der Weid. Jan Such est inscrit sur la feuille de match contre Amriswil. (comm, vu)

SKI ALPIN

Epilogue de la Coupe d'Europe

**Sierra Nevada. Slalom masculin de Coupe d'Europe:** 1. Bianchi (Fr) 102'10; 2. Knöri (S) à 0'25; 3. Berra (S) à 0'66; 4. Köhlbichler (Aut) à 1'06; 5. Pieren (S) à 1'19. 6. Künzi (S) à 1'37; 7. Bergamelli (It) à 1'39; 8. Berthold (Aut) à 1'87.

**Classement final de la Coupe d'Europe:** 1. Polig (It) 138 p; 2. De Grignis (It) 112; 3. Köhlbichler (Aut) 109; 4. Bergamelli (It) 84; 5. Pesando (It) et Olsson (Su) 81; 7. Berra (S) et Namberger (RFA)

80; 9. Moro (It) 76; 10. Hangl (S) 69; **Puis les autres Suisses:** 16. Locher 59; 21. Knöri 48; 26. Staub 46; 33. Künzi 37; 39. Bourban 31; 41. Pieren 29.

**Classement final du slalom:** 1. Polig (It) 113; 2. De Grignis (It) 96; 3. Köhlbichler 88; 4. Berra 80; 5. Moro (It) 76; **Puis:** 13. Künzi 37; 16. Bourban 31; 17. Knöri 30; 26. et Staub 19.

**Par nations:** 1. Italie 1298; 2. Autriche 953; 3. Suisse 882. (si)

hockey sur glace

Gilligan reste au CP Berne

L'Américain Bill Gilligan (36 ans) a signé un nouveau contrat pour une année, soit jusqu'à la fin de la saison 1990/91, avec le CP Berne. Gilligan a conquis l'an dernier le titre national avec l'équipe de la capitale, qu'il dirige depuis 1988.

hara-kiri helvétique

L'équipe de Suisse juniors (20 ans) s'est inclinée à Klotten devant son homologue nipponne, vainqueur 5-4.



OMEGA

ABS SPECIAL



Omega ABS Special 2.0i, suspension à roues indépendantes à l'avant et à l'arrière, 4 freins à disque. En option, moteur 2.4i, transmission automatique à 4 rapports. Financement ou leasing avantageux par CREDIT OPEL.

## LA SÉCURITÉ N'A PAS DE PRIX.

Opel ne prend pas la sécurité à la légère. Et la nouvelle Omega ABS

Special en est la preuve. Une de plus. Associé à l'exceptionnel train de roulement DSA, son système anti-blocage lui confère un niveau de sécurité active pratiquement inégalé. Dotée d'une technologie de pointe, et enrichie de nombreux équipements supplémentaires tels que 4 lève-glaces électriques, vitres teintées, appuis-tête arrière et volant cuir à 4 branches, l'Omega ABS Special, élégante et spacieuse, se distingue en outre par son prix particulièrement avantageux.

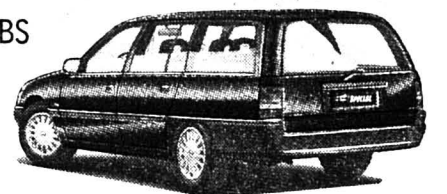

Omega Caravan ABS Special 2.0i Fr. 29'350.-

NOUVEAU:  
**ABS SPECIAL**  
Fr. 28'400.-

Look at Opel now!

**OPEL**

LE N° 1 INCONTESTÉ EN SUISSE.



UNE MARQUE DE GENERAL MOTORS, PREMIER CONSTRUCTEUR MONDIAL

La Chaux-de-Fonds: Garage et Carrosserie du Collège, Maurice Bonny SA; Couvet: Autoservices Currit; Le Locle: Garage du Rallye SA; Villeret: Garage Gerster;

et les distributeurs locaux à:

Le Noirmont: Garage Walter Salzmann; La Sagne: Pierre Benoit Automobiles; Sonceboz: Garage P. Hürzeler; Les Verrières: Garage-Carrosserie FRANCO-SUISSE, J. Nowacki.

06-000595

Feuilleton de «L'IMPARTIAL»

122

André Besson

## MALET

L'homme qui fit trembler Napoléon

Droits réservés éditions France-Empire, Paris

De fait, dès le début de la séance, Napoléon exprima en termes vifs son mécontentement pour les coupables négligences des services de police et de sécurité militaire.

— Ainsi, s'écria-t-il, tout est si mal organisé chez nous qu'un caporal et quelques hommes pourraient, dans un moment de crise, s'emparer du gouvernement. Au reste, ne suis-je pas moi-même à la merci du planton de garde à ma porte?

Il s'indigna aussi de la facilité avec laquelle les ministres et hauts fonctionnaires s'étaient pliés au coup de force de Malet et

avaient pu admettre l'instauration d'un nouveau régime.

— Eh bien! Messieurs, vous prétendez et vous dites avoir fini votre révolution! Vous me croyez mort, dites-vous. A cela, je n'ai rien à dire... Mais le Roi de Rome! Vos serments, vos principes, vos doctrines! Vous me faites frémir pour l'avenir...

*Ce diable de Roi de Rome*

Cette sévère algarade fut pourtant la seule sanction qu'eurent à subir les ministres responsables. Ni Savary, ni Clarke ne perdirent leur portefeuille. Le baron Pasquier lui-même, qui avait ridiculisé ses fonctions en se déguisant en femme pour échapper aux émeutiers, et qui s'était préparé depuis lors à subir les dures conséquences de cette mésaventure, n'eut droit qu'à la moquerie de l'Empereur:

— Eh bien! Monsieur le préfet, vous avez eu aussi votre mauvaise journée. Heureusement que les femmes portent encore perruque!

Comme il fallait quand même faire un exemple parmi le haut personnel de l'Etat, Napoléon choisit le comte Frochot comme

bouc émissaire. Le Préfet de Paris avait eu le tort de céder un peu trop facilement aux sollicitations des conjurés en s'empressant de faire préparer une salle pour la réunion du nouveau gouvernement. Il eut aussi, après le retour de l'Empereur, un mot que celui-ci ne lui pardonna pas.

Convoqué aux Tuileries, il se vit faire le même reproche qu'aux autres représentants du pouvoir impérial:

— Comment, à la nouvelle de ma mort, avez-vous oublié aussi facilement que j'avais un fils pour me succéder?

Baissant piteusement la tête, Frochot, pris de court, répondit:

— C'est vrai sire, ce diable de Roi de Rome, je n'y avais pas du tout songé...

Cette réponse lui coûta sa place et il fut remplacé par M. de Chabrol.

Comme toujours lorsqu'il s'agissait de récompenser ses véritables partisans, Napoléon se montra généreux envers ceux dont l'attitude avait été à la hauteur de leurs fonctions et de la dévotion que l'on devait à sa personne.

Le commandant Laborde, qui avait arrêté Malet, fut fait adjudant-général, officier de

la Légion d'honneur et baron d'Empire avec une dotation de 4000 francs. Le capitaine Delon fut nommé chef de bataillon. Quant aux autres membres de la Commission militaire qui avaient fait preuve de tant de zèle et de sévérité pour condamner les conjurés, ils reçurent tous de nouvelles promotions ou des donations.

Seul, le colonel Doucet fut exclu de cette distribution de récompenses. Sans doute parce que Malet avait voulu l'élever au grade de général. Napoléon trouva cela suspect. Il le déchargea de ses fonctions à l'état-major de la place Vendôme et l'envoya, à titre disciplinaire, dans une autre unité.

### ÉPILOGUE

«Quand on dit d'un souverain que ce fut un homme bon, c'est que son règne fut manqué!» Telle était depuis longtemps la maxime que professait Napoléon à l'égard de l'exercice du pouvoir.

Dans l'affaire Malet, malgré le sang déjà versé, il ne fit pas preuve d'indulgence vis-à-vis des conjurés encore vivants.

(A suivre)



Football tous azimuts

Angleterre

Table of football results for England, including matches like Derby - Aston Villa and Manchester United - Liverpool.

CLASSEMENT

League table for England showing teams like Aston Villa, Liverpool, Arsenal, and their respective points and goals.

RFA

Table of football results for West Germany, including matches like B. Leverkusen - Hamburg and Dortmund - Karlsruhe.

CLASSEMENT

League table for West Germany showing teams like B. Munich, E. Francfort, and B. Leverkusen.

Italie

Table of football results for Italy, including matches like Ascoli - Fiorentina and Bari - Atalanta.

CLASSEMENT

League table for Italy showing teams like Milan, Naples, and Sampdoria.

Espagne

Table of football results for Spain, including matches like Celta - R. Valleciano and Logrones - Barcelone.

CLASSEMENT

League table for Spain showing teams like Real Madrid, Barcelone, and Valencia.

France

Table of football results for France, including matches like Lyon - Brest and Marseille - Toulon.

League table for France showing teams like Bordeaux, Marseille, Monaco, and Sochaux.

Autriche

Championnat de 1re division, play-off: Austria Vienne - Sturm Graz 3-0. Austria Salzburg - Rapid Vienne 1-0.

Yougoslavie

Première division (24e journée): Zeljeznicar Sarajevo - Sloboda Tuzla 2-0.

vo - Sloboda Tuzla 2-0. Borac Banjaluka - Red Belgrade 1-0. Vardar Skopje - Vojvodina Novisad 1-2.

Ecosse

Coupe, quarts de finale: Aberdeen-Hearts 4-1. Clydebank-Stirling 1-1.

Belgique

Championnat de première division (26e journée): Antwerp - La Gantoise 2-2. RC Malines - FC Malines 0-4.

Hollande

Championnat de Hollande: Fortuna Sittard - NEC Nimegue 1-1. Haarlem - Willem Tilburg 0-2.

RDA

Championnat de l'Oberliga (17e journée): Wismue Aue - Dynamo Dresde 1-1. Fortschritt Bischofswerda - Rotweiss Erfurt 2-1.

Portugal

Championnat de première division, 24e journée: Beira Mar - Tirsense 1-0. Guimaraes - Boavista 0-1.

Setubal - Uniao Madeira 0-0. 2. Benfica 39. 3. Guimaraes 35. 4. Sporting Lisbonne 34. 5. 1. Classement: 1. Porto 42. Setubal 30. (si)



Scène animée entre Dietmar Roth (Bayern, à gauche) et Manfred Bender (Francfort). (AP)

CYCLISME

Bugno: un coup de maître L'Italian remporte Milan - San Remo en solitaire

L'italien Gianni Bugno, âgé de 26 ans, a remporté en solitaire la 81e édition de Milan - San Remo, la «classique» d'ouverture de la saison.

Küttel, de l'équipe «Weinmann Uster», a obtenu le 20e rang. La course a été marquée par la mise hors compétition tactique prématurée d'une quantité de favoris.

une moyenne proche de 46 km/h (45.806 exactement). Ce record appartenait à Eddy Merckx, gagnant en 1967 avec 44.805 km/h de moyenne.

RÉPUTATION SAUVÉE

Gianni Bugno est né le 26 février 1964, à Brugg, dans le canton d'Argovie, où travaillaient ses parents.

Il s'est rapidement débarrassé de son compagnon de fugue, Angelo Canonzoni (de l'équipe «GIS»).

s'entendaient pas vraiment, de 34" sur le gros du peloton. Gözl semait ses cinq compagnons pour franchir le Poggio avec 15" de retard sur Bugno et 10 d'avance sur les autres.

Or, Bugno prit tous les risques, conservait 4" de marge. Sa ténacité, il l'avait déjà prouvée en 1988, en remportant une étape du Tour de France.

1. Bugno (It) 6 h 25'06" (moy. 45,806 km/h/nouveau record); 2. Gözl (RFA) à 4"; 3. Delion (Fr) à 23"; 4. Argentin (It) à 31"; 5. Fondriest (It); 6. Colotti (Fr); 7. Skibby (Dan); 8. Baffi (It) à 1'02"; 9. Museeuw (Be); 10. Dazzani (It). Puis: 20. Küttel (S); 26. Märki (S); 33. Müller (S); 52. Richard (S). (si)



Un Italien gagne la «Primavera»: toute la péninsule attendait ce moment depuis six ans! (AP)

Dans le Jura

Troisième ligue, groupe 6

Table of football results for the 3rd league, group 6, including matches like Bévillard - Büren and Mett - Corgémont.

CLASSEMENT

League table for the 3rd league, group 6, showing teams like Reconviiler, Lamboing, and Grünstern.

Groupe 7

Table of football results for the 3rd league, group 7, including matches like Montsevelier - Tramelan and Moutier - Courfaivre.

CLASSEMENT

League table for the 3rd league, group 7, showing teams like Courroux, Boécourt, and Tramelan.

Groupe 8

Table of football results for the 3rd league, group 8, including matches like Courgenay - Courtemaïc and Saignelegier - Courtedoux.

CLASSEMENT

League table for the 3rd league, group 8, showing teams like Bure, Courgenay, and Les Breuleux.

athlétisme

Plus près des étoiles

A Donetsk, le Soviétique Sergeï Bubka a établi un nouveau record du monde du saut à la perche en salle, avec un bond à 6 m 05.

rugby

L'Ecosse réalise le Grand Chelem

L'Ecosse a remporté le tournoi des Cinq Nations 1990 et réussi le Grand Chelem, en battant l'Angleterre, 13-7, à Murrayfield.



# Rencontre à suspense

## Bonne prestation locloise en première ligue

● **LE LOCLE - DELÉMONT**  
2-2 (0-1)

En obtenant un match nul tout à fait mérité, les Loclois ont tenu leur pari hier sur le stade des Jeanneret. Malgré plusieurs maladresses dues à l'inexpérience et la jeunesse de certains footballeurs, ils ont démontré aux Juras siens - qui se déplaçaient avec la quasi assurance de remporter l'enjeu - que leur rôle était de jouer la trouille-fête dans ce championnat plein de rebondissements.

L'exercice est donc pleinement réussi et les visiteurs s'en retournent chez eux avec un arrière-goût d'inachevé. Ils furent pourtant les premiers (après trois minutes) à faire mouche, grâce à une belle reprise de Rimann sur un coup franc.

Il s'ensuivit une sorte de coude à coude effréné où les occasions se multiplièrent de part et d'autre.

Un shoot des seize mètres signé Contreras aboutit en-dessus de la lucarne de Prati. Puis, seul devant le gardien, Petti manqua le coche, alors qu'un tir de S. Jeanneret sur un magnifique centre de Lager était retenu par Borer.

Une erreur de Morata donna quelque espoir à Sonnleitner. Une opération conjuguée de

Portner, Rota et Petti ne se concrétisa pas. Il était dit que personne ne marquerait...

Dans cette première mi-temps, les maîtres de céans n'ont pas été assez rapides dans leur jouerie, «téléphonant» ainsi de nombreuses balles. Trop hésitants, restant sur leur garde, ne suivant pas jusqu'au bout leurs actions, ils n'ont pu imposer leur loi. De leur côté, les visiteurs se sont révélés très efficaces et dangereux en attaque, mais ont montré des signes de nervosité lorsque les Loclois se faisaient pressants.

La pause consommée, tout reparti sur un bon rythme. Se trouvant nez à nez avec Rota, le portier delémontain n'hésita pas à faucher le joueur. Et c'était l'égalisation.

Le suspense alla alors grandissant et le spectacle gagna en intensité. Un corner bien placé de Petignat permit à Contreras de marquer de la tête le second but.

Peu après, même scénario pour Rota; nouveau penalty et nouvelle égalisation par Lager. Ces coups de théâtre successifs ont eu pour effet de durcir le jeu et, en moins de vingt minutes, l'arbitre a dû distribuer moult avertissements.

Ces quelques altercations n'ont rien enlevé à l'intérêt de la partie. Un résultat qui corres-



Petti (à gauche) et Balzarini n'arriveront pas à se départager.

(Henry)

pond bien à la réalité au vu de l'équilibre des forces en présence.

**Stade des Jeanneret:** 350 spectateurs.

**Arbitre:** Magnin (Cottens).  
**Buts:** 3e Rimann 0-1. 49e Lager (penalty) 1-1. 59e Contreras 1-2. 73e Lager (penalty) 2-2.

**Le Locle:** Prati; De la Reusille; Morata, Rérat (85e Nussbaum), Arnoux; S. Jeanneret (56e luorio), Portner, Y. Jeanneret, Lager; Petti, Rota.

**Delémont:** Borer; Froidevaux; Jubin, Petignat, Stadelmann; Gogniat (79e Scherrer), Balzarini, Renzi; Sonnleitner, Rimann, Contreras.

**Notes:** Terrain en excellent état, température printanière. Le Locle déplore les absences de Schena et Frizzarin (blessés). Delémont est privé de Moser, Herti et Oeuvery. Avertissements à Renzi (14e), Petignat (59e), De la Reusille (68e) et Jubin (78e). Coups de coin: 3-4. (paf)

### Première ligue, gr. 1

Aigle - Fully	1-2
Bramois - St. Yvonnois	2-0
Col.-Bossy - Concordia	1-1
Echallens - Chât.-St-D.	2-0
Rarogne - Monthey	2-2
Renens - Beaugard	3-1
Vevey - UGS	0-2

#### CLASSEMENT

	J	G	N	P	Buts	Pt
1. UGS	18	13	4	1	144-19	30
2. Concordia	18	11	5	2	36-15	27
3. Chât.-St-D.	18	8	5	5	32-26	21
4. Monthey	18	7	6	5	37-27	20
5. Renens	18	9	2	7	33-30	20
6. Beaugard	18	7	4	7	32-24	18
7. Vevey	18	6	6	6	25-18	18
8. Aigle	18	7	3	8	24-26	17
9. Echallens	18	5	7	6	27-34	17
10. Col.-Bossy	18	3	10	5	18-24	16
11. Fully	18	5	5	8	24-33	15
12. Bramois	18	6	11	24-40	13	
13. Rarogne	18	3	6	9	21-32	12
14. St. Yvonnois	18	2	4	12	20-42	8

### Première ligue, gr. 2

Bienne - Thoue	0-4
Colombier - Berne	1-2
Laufon - Münsingen	0-1
Le Locle - Delémont	2-2
Lerchenfeld - Domdidier	2-0
Lyss - Boudry	0-0
Moutier - Breitenbach	4-3

#### CLASSEMENT

	J	G	N	P	Buts	Pt
1. Münsingen	18	11	4	3	37-21	26
2. Thoue	18	10	5	3	45-26	25
3. Laufon	18	9	6	3	25-9	24
4. Lyss	18	9	5	4	26-15	23
5. Delémont	18	7	7	4	37-17	21
6. Domdidier	18	7	5	6	28-32	19
7. Berne	18	7	4	7	26-27	18
8. Le Locle	18	5	7	6	19-17	17
9. Lerchenfeld	18	6	5	7	28-27	17
10. Colombier	18	6	3	9	26-33	15
11. Bienne	18	5	5	8	20-33	15
12. Moutier	18	4	4	10	25-44	12
13. Boudry	18	2	7	9	12-27	11
14. Breitenbach	18	3	3	12	20-45	9

### Première ligue, gr. 3

Buochs - Soleure	1-1
Berthoud - Mendrisio	0-0
Klus Balsthal - Suhr	0-0
Kriens - Muri	0-0
Pratteln - Ascona	1-1
Riehen - Sursee	0-0
Tresa - Derending	1-0

#### CLASSEMENT

	J	G	N	P	Buts	Pt
1. Tresa	18	9	6	3	27-19	24
2. Berthoud	18	8	7	3	33-21	23
3. Kriens	18	7	8	3	27-17	22
4. Soleure	18	7	6	5	30-22	20
5. Ascona	18	7	6	5	26-21	20
6. Sursee	18	8	4	6	22-19	20
7. Suhr	18	6	7	5	17-22	19
8. Pratteln	18	6	6	6	18-17	18
9. Buochs	18	4	9	5	22-27	17
10. Mendrisio	18	4	7	7	18-25	15
11. Klus Balsthal	18	5	5	8	21-30	15
12. Muri	18	3	8	7	10-23	14
13. Riehen	18	4	5	9	25-32	13
14. Derending	18	5	2	11	21-27	12

### Première ligue, gr. 4

Herisau - Vaduz	0-0
Red Star - Rorschach	0-0
Tuggen - Bruhl	1-1
Wohlen - Kilchberg	1-3
Einsiedeln - Kreuzlingen	1-1
Altstätten - Veltheim	1-1
Landquart - Yg Fellows	2-1

#### CLASSEMENT

	J	G	N	P	Buts	Pt
1. Bruhl	18	13	3	2	36-11	29
2. Rorschach	18	8	2	31-14	24	
3. Kreuzlingen	18	8	5	5	34-26	21
4. Tuggen	18	7	6	5	20-21	20
5. Veltheim	18	5	9	4	26-22	19
6. Yg Fellows	18	8	2	8	34-30	18
7. Vaduz	17	6	5	6	20-29	17
8. Altstätten	17	6	4	7	24-22	16
9. Kilchberg	18	5	6	7	17-20	16
10. Einsiedeln	16	4	7	5	15-19	15
11. Red Star	17	6	3	8	32-20	15
12. Herisau	17	5	4	8	19-25	14
13. Landquart	18	5	4	9	15-39	14
14. Wohlen	18	2	4	12	21-46	8

### Dans le Jura

#### Deuxième ligue, groupe 2

Porrentruy - Bassecourt	3-0
Köniz - Azzuri Bien.	0-1
Courtételle - Aegerten	2-1
Aurore Bien. - Longeau	1-5
Boncourt - Boujean 34	2-0
Aarberg - Alle	0-0

#### CLASSEMENT

	J	G	N	P	Buts	Pt
1. Azzuri Bien.	14	10	2	2	31-17	22
2. Courtételle	14	8	2	4	31-19	18
3. Longeau	14	7	4	3	27-17	18
4. Bassecourt	14	8	2	4	20-17	18
5. Köniz	14	5	4	5	20-17	14
6. Boncourt	14	3	7	4	22-20	13
7. Alle	14	3	7	4	20-21	13
8. Boujean 34	14	3	6	5	23-28	12
9. Aarberg	14	4	4	6	15-27	12
10. Porrentruy	14	4	3	7	26-26	11
11. Aurore Bien.	14	3	3	8	13-26	9
12. Aegerten	14	2	4	8	13-26	8

## Un point, c'est tout Boudry a bien résisté

● **LYSS - BOUDRY** 0-0

Boudry est parvenu à éviter la défaite contre Lyss. A la fin du match, les joueurs de Lino Mantoan manifestaient une joie bien compréhensible, car ils avaient souffert mille maux pour contenir les assauts offensifs de la solide équipe du SC Lyss.

La défense de Boudry, solidaire et motivée, s'est parfaitement tirée d'affaire, n'hésitant pas à sortir les grands moyens et à parfois dégager le ballon n'importe où...

La chance était aussi du côté boudryan dimanche après-midi puisqu'à la 77e minute, par exemple, un tir puissant sur coup franc de Krajina s'écrasait sur la latte. Lyss facilitait aussi beaucoup la tâche des visiteurs par ses actions embrouillées et désordonnées, ses tirs peu précis et son manque de réalisme.

A cause de cette domination et de cette pression sans relâche, Boudry donna souvent l'impression de plier l'échine mais résista héroïquement aux coups de boutoir de l'équipe adverse. Les visiteurs ne furent quand même pas submergés au point de ne pas pouvoir

ébaucher un seul mouvement! En première mi-temps surtout, ils se sont créés un certain nombre d'occasions de but qui auraient pu faire mouche. Douglas qui se dépensa sans compter, plus à son aise dans son rôle de distributeur que dimanche passé, parvint à mettre ses coéquipiers en bonne position mais rien n'y fit, le score resta nul et vierge. On l'aura compris, le spectacle présenté ne fut pas enthousiasmant. Mais il importait surtout pour Boudry de ne pas perdre.

**Sportzentrum Griem, 300 spectateurs.**

**Arbitre:** M. Detruche (Thônex).

**Lyss:** Fraschina, Leber, Schreyer, Schleiffer, Schneider, Allemann, Stampfli, Winkelmann (60e Munster), Aerni, Heiniger, Krajina.

**Boudry:** Christinet, Panchaud, Ledermann, Matthey, Ribeiro, Huot, Cano (70e Leuba), Petite (70e Bohren), De Souza, Willemin, Egli.

**Notes:** Lyss sans Büchler, Vedani et Muranduzzo. Boudry sans Cornu, Gay et Binetti. Avertissements: 73e Ribeiro pour perte de temps. Mlle Petignat officiait comme juge de touche.

P.M.

## Un quart d'heure et puis... Colombier pris à froid aux Chézards

● **COLOMBIER - BERNE**  
1-2 (0-2)

Un quart d'heure aura suffi aux Bernois pour se mettre définitivement à l'abri d'un Colombier qui n'a jamais vraiment été dans son assiette dans ce match, si ce n'est durant les vingt dernières minutes.

En fait, les Neuchâtelois se sont montrés dangereux dès l'instant où leur entraîneur, Michel Decastel, eut apparu sur le terrain. Ceci nous fait d'ailleurs regretter que l'ancien Xamaxien récemment réamateurisé, n'ait pas fait son entrée plus tôt.

#### BERNOIS EUPHORIQUES

Mais l'on ne peut revenir sur le passé. Force est de constater que les Bernois ont su admirablement jouer le coup. Patiemment, ils ont attendu que les locaux se découvrent et fassent le jeu pour placer des

contres meurtriers mettant en évidence la vitesse de joueurs tels que Zbinden ou Marotzke.

Côté neuchâtelois, ce qui n'arrangeait rien, la défense donnait des signes évidents d'insécurité. Il n'en fallait pas plus aux hommes de Wey pour prendre rapidement une avance déterminante.

A la 9e minute déjà, suite à une mésentente entre Boillat et Meyer. Zbinden récupérait le ballon qu'il plaçait d'un tir de l'extérieur du pied, au fond des filets neuchâtelois.

La seconde occasion bernoise allait également être synonyme d'une réussite. D'une reprise de volée. Marotzke doublait la mise.

Face à ces Bernois euphoriques, Colombier paraissait bien pâle et sa confiance, déjà limitée, s'en trouvait d'autant plus ébranlée.

Trop timide en première période, Colombier eut le mérite

d'essayer quelque chose après le thé. Mais ses actions, bien menées jusqu'aux 16 mètres, laissaient fort à désirer dans leur phase terminale, si bien que Trullini, par ailleurs excellent, n'était que très peu inquiété.

Heureusement, l'arrivée de Decastel donna une nouvelle impulsion aux Neuchâtelois qui purent enfin trouver la faille dans la solide défense bernoise grâce à une superbe combinaison Deagostini-Decastel-Hofstetter que l'on aurait aimé voir se répéter plus souvent.

Sans nul doute, l'entraîneur neuchâtelois peut apporter beaucoup à son équipe et il aurait tort de s'en priver, comme il l'a fait samedi après-midi.

**Stade des Chézards:** 350 spectateurs.

**Arbitre:** M. Meier de Wettingen.

**Buts:** 9e Zbinden (-1); 16e Marotzke 0-2; 77e Hofstetter 1-2.

**Colombier:** Enrico Meyer (46e Mayer); Deagostini; Boillat; Da Cruz; Salvi; Rubagotti; Torri; Chopard; Hofstetter; Weissbrodt (65e Decastel).

**Berne:** Trullini; Schmied; Bill; Bircher; Cianci; Brönnimann; Gotzmann; Imboden; Zbinden; Wyss (68e Battaglia); Marotzke (87e Gonnella).

**Notes:** Colombier sans Gogic (pas encore qualifié), Forney et Hiltbrand (suspendus). Berne sans Thalman (suspendu) et Pulver (blessé). N. G.

### Impar... donnable

Dans notre édition de samedi 16 mars, nous vous indiquions que les nouveaux statuts de l'ACNF avaient été acceptés par 6 oui et une abstention. Mais, sur 57 clubs présents, 56 (et pas 6) ont donné leur aval. Nuance importante. (Imp)



Une belle tentative d'Hofstetter (en blanc). (Schneider)

### LE SPORT EN BREF

#### boxe

#### Encore et toujours Chavez

Le Mexicain Julio Cesar Chavez a ajouté à sa couronne de champion du monde des super-légers WBC celle de champion du monde IBF en battant l'Américain Meldrick Taylor grâce à un incroyable retournement de situation dans le dernier round, au cours duquel il mettait son rival k.-o. à 2 secondes de la fin du match!

#### McAuley facilement

Le Britannique Dave McAuley a facilement conservé le titre mondial des poids mouches (IBF) en battant, devant son public (6000 spectateurs), à Belfast, l'Américain Louis Curtis aux points en douze reprises.



Ligue nationale B, tour de relégation

Groupe 1

- BRÜTTISELLEN - MONTREUX 0-0  
Lindenbuck. 750 spectateurs.  
Arbitre: Amherdt (Sion).
- EMMENBRÜCKE - MALLEY 0-0  
Gersag. 500 spectateurs.  
Arbitre: Kaltenrieder (Courtelary).
- ÉTOILE CAROUGE - GLARIS 1-1 (0-1)  
Fontenette. 500 spectateurs.  
Arbitre: Bochslér (Bâle).  
But: 2e Potti 0-1. 94e Taddeo 1-1.  
Notes: l'entraîneur de Carouge Nunweiler est exclu du banc à la 62e minute.

CLASSEMENT

1. Carouge	2 1 1 0 2-19 (6)
2. Emmenbr.	2 0 2 0 2-27 (5)
3. Montreux	2 0 2 0 2-26 (4)
4. Malley	2 1 1 0 2-05 (2)
5. Glaris	2 0 1 1 1-34 (3)
6. Brüttisellen	2 0 1 1 0-12 (1)

Groupe 2

- OLD BOYS - SC ZOUG 1-1 (1-0)  
Schützenmatte: 600 spectateurs.  
Arbitre: Gemperle (Bremgarten).  
Buts: 45e Nyholt 1-0. 85e Hölzgen 1-1.
- FC ZOUG - MARTIGNY 0-0  
Herti: 425 spectateurs.  
Arbitre: Barbezat (Neuchâtel).

CLASSEMENT

1. Chx-de-Fds	2 2 0 0 5-29 (5)
2. Chiasso	2 0 1 1 4-57 (6)
3. Old Boys	2 0 2 0 1-15 (3)
4. SC Zoug	2 0 1 1 1-35 (4)
5. FC Zoug	2 0 2 0 0-04 (2)
6. Martigny	2 0 2 0 2-23 (1)

Championnat des espoirs

19e journée: Aarau - Grasshopper 4-2 (joué à Zurich). Lugano - Schaffhouse 1-0. Lucerne - Bellinzone 0-4. Old Boys - Wettingen 0-2. Sion - Xamax 1-2. Young Boys - Lausanne 2-2. Zurich - St-Gall 2-2. Match en retard: Aarau - Bâle 6-1.

Le classement: 1. Xamax 19/31 (75-15). 2. Aarau 19/31 (72-24). 3. St-Gall 18/28 (38-17). 4. Lucerne 18/25 (39-16). 5. Wettingen 18/24 (39-18). 6. Lausanne 19/21 (45-49). 7. Bellinzone 19/19 (39-37). 8. Young Boys 19/18 (30-31). 9. Grasshopper 29/17 (23-35). 10. Lugano 19/15 (21-43). 11. Sion 19/14 (25-32). 12. Schaffhouse 18/13 (14-21). 13. Bâle 18/12 (29-55). 14. Zurich 18/11 (20-51). 15. Servette 17/9 (15-30). 16. Old Boys 19/8 (15-65). (si)

EN BREF

**automobilisme**  
**Nissan fait le doublé**  
L'Américain Bob Earl et son équipier irlandais Derek Daly ont remporté les Douze Heures de Sebring (Floride), au volant d'une Nissan, en bouclant 301 tours de piste à la vitesse moyenne de 165,746 km/h. Cette victoire a rapporté 60.500 dollars aux vainqueurs, qui l'ont emporté devant une autre Nissan, pilotée par l'Américain Chip Robinson et l'Australien Geoff Brabham.

# Une équipe, deux visages

## Parti pour la gloire, le FCC séduit une heure durant. Puis s'endort

● CHIASSO - LA CHAUX-DE-FONDS 2-3 (0-3)

Incredibly mais vrai! Comment une équipe peut-elle se montrer sous deux visages aussi différents l'espace d'une rencontre? Euphoriques, comme sur un nuage, les gens de Roger Laubli étaient partis pour la gloire, qui menaient très largement bien avant la demi-heure. Au bout du compte, ils ont dû cravacher ferme, très ferme pour conserver un maigre avantage.

CHIASSO  
Jean-François BERDAT

«C'est dans la tête...» Au coup de sifflet final, Roger Laubli tentait vainement de trouver une explication. «Nous avons pourtant bénéficié de plusieurs opportunités de prendre définitivement le large, ajoutait-il. Hélas...»

Ayant eu besoin d'une petite dizaine de minutes pour trouver ses marques, la formation chaux-de-fonnière a alors connu une demi-heure que l'on peut sans autre qualifier d'exceptionnelle. En l'espace de treize minutes, Vera, Müller et Pavoni ont mis à nu les carences défensives d'une formation incapable de réagir.

Irrésistibles, les gars de Laubli faisaient littéralement joujou avec leurs hôtes. Dans la foulée de leurs trois réussites, ils furent bien près de quadrupler, voire quintupler la mise. A ce moment-là, il ne se trouvait personne au Stadio Comunale pour imaginer que cet excès de zèle pourrait coûter un point. Et pourtant...

Dès la reprise en effet, la physionomie de la rencontre varia du tout au tout. Sans nul doute sermonnés durant la pause, les Tessinois s'enhardirent enfin. Et peu à peu la défense chaux-de-fonnière donna de la bande. Leva sonna une première fois la charge peu avant l'heure de jeu. Une réussite qui réfréna totalement les ardeurs neuchâteloises.

Au lieu de tenter de conserver le ballon comme ils avaient si bien su le faire lors de la première période, Torres et consorts cédèrent du terrain sous la pression pourtant désordonnée des gens du lieu.

A partir de là, il n'y eut plus qu'une équipe sur la pelouse, Chiasso en l'occurrence. Les Chaux-de-Fonniers multiplièrent alors les hésitations, favorisant ainsi le retour de leurs adversaires. Et quand Bridge vit rouge, chacun comprit que la fin de match serait pénible pour les visiteurs.

Déboussolés par la sortie prématurée de leur capitaine, Haatrecht et ses potes trouvèrent tout de même les ressources nécessaires pour conserver une longueur d'avance. Mais que ce fut laborieux. «C'est dommage pour les gars de devoir lutter de la sorte... Reste que gagner à Chiasso constitue une bien belle affaire pour la suite des opérations.» Roger Laubli, on le conçoit, ne faisait pas la fine bouche. Mais on n'ose imaginer ce qu'il serait advenu si Chiasso avait réagi plus tôt.

Stadio comunale: 400 spectateurs.

Arbitre: M. Fölmli (Willisau).

Buts: 11e Vera 0-1, 14e Müller 0-2, 24e Pavoni 0-3, 58e Leva 1-3, 81e Käslin 2-3.

Chiasso: Bizzozero; Jeannoteguy; Sordelli, Kalbermatter, Fontana; Gugnali (46e Romagnoli), Di Muro, Alvarez (46e M. Negri), Käslin; Leva, Bernaschina.

La Chaux-de-Fonds: Crevoisier; Haatrecht; Maranesi, Bridge, Vallat; Lovis, Torres (75e Naef), Guede; Müller, Vera, Pavoni.

Notes: Chiasso est privé de Minelli, Testa et Dell'oro (blessés); La Chaux-de-Fonds s'aligne sans Castro (blessé). Avertissements à Fontana (faute grossière), Leva (anti-jeu) et Bridge (fautes répétées). Expulsion de Bridge (76e, deuxième avertissement).

J.-F. B.



Gabor Pavoni: un but au Tessin, hier.

(Galley)

## Comme d'habitude

### Une fois encore le FCC s'est désuni

La Chaux-de-Fonds ou quand l'histoire se répète! Outre-Gothard, les gars de Roger Laubli n'ont pas failli à la tradition, qui se sont totalement désunis après l'heure de jeu. «C'est à chaque fois pareil» se lamentait le mentor de la Charrière.

Après un temps de réflexion, Roger Laubli reprenait son analyse: «Nous avons pourtant disputé une superbe première période. Après? Plus rien... ou si peu. Les gars se cachent. A un certain moment, tous manquent de personnalité, qui ne veulent plus le ballon. Comprenez qui pourra! Il s'agira d'étudier cela de près.»

Au lieu de tirer le bénéfice de leur splendide première mi-

temps, les «jaune et bleu» ont donc tremblé jusqu'au bout pour leur succès: «Sans un coup de pouce de la chance, nous aurions même pu laisser un point dans l'aventure. Dès la reprise, nous avons incontestablement manqué de maîtrise. Au lieu de promener les Tessinois, nous nous sommes compliqué la tâche.» Et Laubli d'ajouter, le sourire en coin: «Bah, nous ne retiendrons que la première heure.»

UN PEU TRISTE

Victorieux, les Chaux-de-Fonniers ont tout de même perdu Bridge, expulsé pour deux avertissements. «Je crois que l'arbitre a eu raison, admettait le Canadien au sortir de la douche. Cela même si j'ai déjà fait pire sans subir de sanc-

tion.» Mi-figue mi-raisin, le Nord-Américain reprenait: «Je suis un peu triste malgré les deux points. A la vérité, je n'ai pas le sentiment d'avoir gagné le match.» Et de mettre à son tour en exergue le manque de maturité de la phalange de la Charrière. «A un moment, la peur de prendre un goal nous paralyse. Tout le monde se cache et le porteur du ballon ne sait plus quoi faire...» Demeuré que pour cette fois, ces lacunes n'ont pas porté à conséquence: «Nous devons persister dans l'esprit de la première mi-temps, poursuivait le Canadien. Sans pour autant oublier la seconde. C'est un cliché, mais il s'est vérifié aujourd'hui: un match dure-nante minutes.» A méditer...

J.-F. B.

## Hauterive: le rêve brisé

### Superga qualifié pour la finale de la Coupe neuchâteloise

● SUPERGA - HAUTERIVE 2-0 (2-0)

Comme match de reprise, cette rencontre de demi-finale de la Coupe neuchâteloise fut un excellent test pour les deux formations. Superga a prouvé que son camp au Tessin avait porté ses fruits.

Prenant directement le contrôle des opérations, les Italo-Chaux-de-Fonniers tentèrent rapidement de pousser Hauterive dans ses derniers retranchements.

C'était mal connaître l'adversaire: malgré la pression du

premier quart d'heure, les visiteurs parvenaient à contenir les assauts de l'équipe locale. Après avoir laissé passer l'orage, Hauterive remonta d'un cran sur le terrain en lançant des contres et essaya de surprendre par ce stratagème la défense de Superga.

Malheureusement, alors qu'ils se montraient plus percutants, Carrard trahissait son équipe en offrant une balle à Manas. Celui-ci, très intelligemment, adressa une passe croisée à Zago qui n'eut plus qu'à pousser le cuir au fond des buts d'un Scholl esseulé.

Superga, suite à cette réussite, desserra quelque peu l'étau.

A une minute de la pause, Superga hérita d'un coup franc en deux temps. Musitelli vint placer sa tête et trompa pour la seconde fois Scholl, resté de marbre.

Le résultat ne changea pas en deuxième mi-temps. Pourtant, à deux reprises, Superga eut le troisième but au bout du soulief, contre une occasion donnée à Duvillard de sauver l'honneur; mais il était dit que tout était d'ores et déjà joué.

Sur l'ensemble de cette partie, la différence de ligue se fit remarquer. Honneur à Hauterive qui, bien que perdant, joua le jeu jusqu'au bout.

Arbitre: M. Lesquereux, de Neuchâtel.

Buts: 20e Zago, 44e Musitelli.

Superga: P. Sartorello; Murinni, Alessandri, Musitelli, Furlan; D. Sartorello, Lenardon, Pizzoffio (65e Jaquet), Zago, Pizzolon (60e Beato), Manas.

Hauterive: Scholl; Sydlér, Carrard, Jantschik (47e Eymann), Moret, Meier, Wuetrich, Grob, Chételat, Duvillard (70e Moreira), Lecoultré.

Note: Avertissements à Murini, D. Sartorello et Baroffio. (r.v.)



Grob d'Hauterive (cuisse foncée) ne peut qu'admirer la conduite de balle de Manas (au centre). (Henry)

## Imériens à la peine

### Bôle s'impose en deuxième ligue

● SAINT-IMIER - BÔLE 0-2 (0-2)

Après la qualification imérienne en finale de la Coupe neuchâteloise, on attendait de l'équipe de Bertrand Choffat qu'elle se présente sous un meilleur visage. Mais Bôle a remporté son premier succès de l'année lors de ce match à rejouer du premier tour.

Il a fallu sept minutes à Bôle pour prendre l'avantage. En effet, Gonthier ouvrait la marque seul devant Tesouro. En première mi-temps, Saint-Imier n'arrivait pas à trouver ses marques.

En face, Bôle, beaucoup plus fringant, montrait quelques beaux mouvements collectifs ponctués à la 18e minute par un deuxième but à la suite d'un coup franc de Bristot qui déposait le ballon sur la tête de Ciccarone.

En deuxième mi-temps, Saint-Imier se réveilla quelque

peu. Il obtint notamment plusieurs corners, mais sans que le score ne change. Et en fin de match, Bôle eut plusieurs occasions d'aggraver la marque. Tesouro, impeccable, repoussa toutes les offensives des Neuchâtelois. Le score n'allait plus changer.

Fin-des-Fourches: 150 spectateurs.

Arbitre: M. Loos (Neuchâtel).

Buts: 7e Gonthier 0-1. 18e Ciccarone 0-2.

Saint-Imier: Tesouro; Vacher; Stévenin, Piazza, Humair; Zumwald, Zerbini, Heider; Assunção, Gigandet, Vils (66e Aeschbach).

Bôle: Russo; Manai, Pfund, Freiholz, Matthey; Gonthier, Favre, M. Ciccarone, Bongiovanni (73e Jovanovic); Bristot, Vacheron (79e Gentile).

Notes: avertissements à Vacheron (55e, jeu dur) et à Vacher (69e, jeu dur). Saint-Imier joue sans Rufenacht ni Chiofalo (malades). (ia)

JEUX

LOTÉRIE SUISSE À NUMÉROS

6 - 12 - 16 - 20 - 34 - 43

Numéro complémentaire: 15

Joker: 118.077

SPORT-TOTO

1 X X - 2 1 2 - 2 2 2 - 2 X 2 2

TOTO X

11 - 21 - 29 - 30 - 33 - 35

Numéro complémentaire: 27



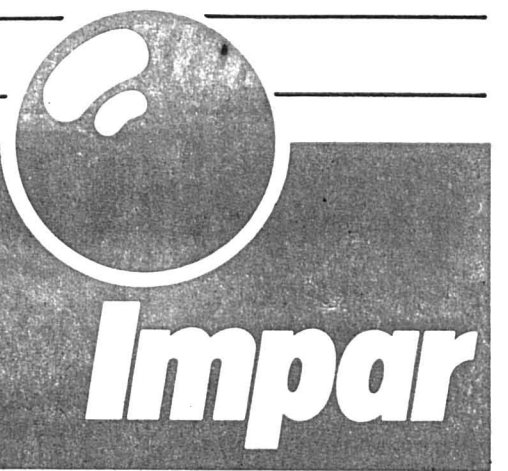

**Hockey sur glace:  
la Suisse  
s'impose de peu**

Page 6

**Football:  
les deux visages  
du FCC**

Page 15

# Une démonstration d'efficacité défensive

## NE Xamax bute sur la défense des Young Boys. Bon point quand même

**● NEUCHÂTEL XAMAX -  
YOUNG BOYS 0-0**

Bien sûr, la pelouse de la Maladière est dans un état déplorable. Bien sûr, il a fait chaud dimanche après-midi. Deux raisons invoquées de manière virulente par Gilbert Gress au terme de la rencontre. Mais cela n'explique pas tout. Contre une équipe bernoise très bien organisée, Neuchâtel Xamax a séché, nonante minutes durant.

**LA MALADIÈRE  
Renaud TSCHOUMY**

Match nul à domicile: Gress aime à parler de point perdu en de telles circonstances. Ce qu'il n'a pourtant pas relevé hier: «Un point, c'est mieux que rien!»

En effet! Car le match aurait pu basculer dans un camp comme dans l'autre.

**RIGUEUR**

On attendait l'équipe de Paul Czernai très défensive. Elle l'a été. Remarquablement, même.

Devant le libéro colombien Escobar, au placement et aux interventions irréprochables, les Ours ont superbement bouclé les couloirs. Et le danger n'est que rarement venu des flancs.

D'un côté, Wittwer et Haenzi ont réussi à contrecarrer les velléités offensives de Ryf et de Smajic. Et de l'autre, Chassot et Mottiez n'ont pas réussi à prendre de vitesse Ljung et Fimian.

**Maladière:** 13.200 spectateurs.

**Arbitre:** Martino (Neukirch).

**NE Xamax:** Pascolo; Lönn; Mottiez, Rothenbühler, Ryf; Perret, Gigon (89e Maillard), Jeitziner (68e Luthi); Chassot, Tarasiewicz, Smajic.

**Young Boys:** Zurbuchen; Escobar; Wittwer, Weber,

Tactiquement, Czernai avait bien monté son coup. Et il a justement récolté le point qui suffisait à son bonheur.

**OCCASIONS**

Pour prétendre s'imposer, Neuchâtel Xamax aurait dû évoluer de manière plus variée, plus rapide aussi. Mais certains joueurs n'ont pas connu leur rendement habituel. «Ce sont des choses qui peuvent arriver», constatait Gress. Eh oui...

Les joueurs xamaxiens ont ainsi manqué d'imagination. Et de l'imagination, il en fallait, pour mettre la défense bernoise sous pression! De plus, la pelouse bosselée n'était pas à l'avantage de l'équipe obligée de faire le jeu.

De fait, Xamax s'est ménagé nombre de ses occasions sur balle arrêtée. Mais les «boulets» de Tarasiewicz (23e, 48e, 65e et 86e) n'ont pas perforé les filets. Pas plus que les essais de Chassot (24e, 30e, 55e et 77e) ou de Smajic (27e).

**MANQUE DE LIANT**

La parité ne lèse personne, en fin de compte. Et Xamax aurait grand tort de regretter ce résultat. Car il y a gros à parier que les Bernois, toujours invaincus cette année, causeront souci à pas mal d'autres équipes.

Xamax conserve ainsi ses trois points d'avance, et reste, lui aussi, invaincu. De bon augure avant de recevoir Grasshopper.

Mais le milieu de terrain devra s'attacher à mettre passablement de liant dans son jeu s'il entend pouvoir faire la différence dimanche prochain.

R.T.

Ljung; Haenzi, Baumann, Sutter, Fimian; Közle, Zuffi.

**Notes:** temps superbe et chaud. Pelouse catastrophique. NE Xamax sans Corninboeuf, Sutter (blessés), ni Fasel (suspendu). Young Boys sans Hohl, Roelli ni Marai (blessés). Avertissements à Közle (49e, anti-jeu) et à Perret (69e, jeu dur). Coups de coin: 3-2 (2-1).



Peter Lönn précède Peter Közle: l'Allemand de Young Boys a été un danger constant pour la Suédois de Xamax.

## Gress furieux!

### L'entraîneur neuchâtelois fulminait

Pas content du tout, Gilbert Gress, à la fin du match: «C'est incroyable de jouer sur un terrain pareil. Il est pourri, et pratiquer du beau jeu relève de l'utopie. De plus, nous contrairement à jouer à 14 h 30 n'est pas une décision heureuse; je regrette que cette décision soit prise par des personnes incompetentes.»

Satisfait du nul? «Un point reste un point. J'ai eu des soucis avec Gigon, victime d'une intoxication alimentaire vendredi et qui était incertain. Heureusement, il a tenu presque tout le match.»

Point de vue plus nuancé pour Pal Czernai, le mentor bernois: «Ce qui m'a surpris, c'est Xamax! J'attendais de l'équipe leader un plus grand développement de jeu. Nous avions décidé de les laisser venir et de jouer le contre. Cela a presque réussi, mais Fimian, par deux fois, a raté la cible. Je ne pense pas que Xamax serait revenu. Mais prendre un point à l'extérieur, c'est toujours bon.»

Pour son 33e anniversaire, Claude Ryf n'a pas été à la fête. «Pas du tout, même! En jouant

ultra-défensivement, les Bernois nous ont contraint à faire le jeu. Mais sur ce terrain, nous avons éprouvé mille maux. Et c'est le spectacle qui n'a pas été plaisant. C'est dommage, car des occasions, nous en avons eues.»

Nouveau venu, le Jurassien Cyrille Maillard est entré tardivement, mais il rayonnait: «C'est samedi, avec les espoirs, que Gress m'a demandé d'être présent. C'est un bon moment et aussi un encouragement pour le futur.»

Eric Nyffeler

## Promotion-relegation LNA/LNB

**Groupe 1**

**● BELLINZONE - BÂLE 1-4 (0-2)**

Stadio Comunale: 2500 spectateurs.

**Arbitre:** Philippoz (Sion).  
**Buts:** 18e Maissen 0-1. 40e Mata 0-2. 59e Perez (pénalty) 1-2. 66e Maissen 1-3. 88e Wassmer 1-4.

**● COIRE - ZURICH 1-4 (1-0)**

Ringstrasse: 2200 spectateurs.

**Arbitre:** Bianchi (Chiasso).  
**Buts:** 17e Manetsch 1-0. 48e Grassi 1-1. 60e Trellez 1-2. 62e Germano de Gani (autogoal) 1-3. 86e Sahin 1-4.

**● FRIBOURG - SERVETTE 3-3 (1-1)**

St-Léonard: 4500 spectateurs.

**Arbitre:** Friedrich (Seedorf).  
**Buts:** 7e Gross 1-0. 22e Rufer 1-1. 67e Favre 1-2. 68e Mulenga 2-2. 81e Bucheli 3-2. 86e Türkyilmaz (pénalty) 3-3.

**● SCHAFFHOUSE - YVERDON 2-3 (1-1)**

Breite: 1450 spectateurs.

**Arbitre:** Röthlisberger (Suhr).  
**Buts:** 18e Heydecker 1-0. 21e Rochat 1-1. 58e Rochat 1-2. 74e Nagy (pénalty) 1-3. 86e Löw 2-3.

**CLASSEMENT**

	J	G	N	P	Buts	Pt
1. Bâle	4	4	0	0	9-2	8
2. FC Zurich	4	3	1	0	10-5	7
3. Servette	4	2	1	1	11-5	5
4. Yverdon	4	2	1	1	5-4	5
5. Bellinzona	4	1	1	2	4-7	3
6. Coire	4	1	0	3	2-8	2
7. Fribourg	4	0	1	3	5-8	1
8. Schaffhouse	4	0	1	3	5-12	1

**Groupe 2**

**● CHÉNOIS - WETTINGEN 1-2 (1-1)**

Trois-Chêne: 700 spectateurs.  
**Arbitre:** Schuler (Einsiedeln).  
**Buts:** 37e Löbmann 0-1. 42e Oranci 1-1. 88e Cina 1-2.

**● AARAU - WINTERTHOUR 1-0 (0-0)**

Brugglifeld: 3500 spectateurs.  
**Arbitre:** Stässel (Heiden).  
**But:** 83e Sforza (pénalty) 1-0.

**● GRANGES - BULLE 1-3 (1-0)**

Brühl: 1150 spectateurs.  
**Arbitre:** Blattmann (Zeiningen).  
**Buts:** 36e Walker 1-0. 53e G. Rumo (pénalty) 1-1. 67e G. Rumo (pénalty) 1-2. 83e Bodonyi 1-3.

**● BADEN - LOCARNO 0-2 (0-1)**

Espenmoos: 1600 spectateurs.  
**Arbitre:** Zen Ruffinen (Sion).  
**Buts:** 40e Schönwetter 0-1. 49e G. Costas 0-2.

**CLASSEMENT**

	J	G	N	P	Buts	Pt
1. Locarno	4	4	0	0	9-3	8
2. Aarau	4	3	0	1	5-3	6
3. Wettingen	4	2	1	1	7-4	5
4. Bulle	4	2	1	1	8-6	5
5. Baden	4	1	2	1	5-6	4
6. Granges	4	1	0	3	8-10	2
7. Winterthur	4	1	0	3	5-10	2
8. CS Chénis	4	0	0	4	5-10	0

# Sur les autres stades

**● SAINT-GALL - LUGANO 0-1 (0-0)**

Espenmoos. 9500 spectateurs.

**Arbitre:** Galler (Untersiggenthal).

**But:** 88e Englund 0-1.

**Saint-Gall:** Brügger; Theiler; Irizik, Rietmann; Gambino, Gämperle, Hegi, Pitsch (46e Pagno); Rubio, Zamorano, Thüler.

**Lugano:** Walker; Penzavalli; Ladner, Fornera, Morf; Hertig (87e Bonfanti), Sylvestre, Englund; Gorter, Jensen; Mathey (72e Pelosi).

**● LAUSANNE - SION 1-1 (0-0)**

Pontaise. 13.100 spectateurs.

**Arbitre:** Raveglia (San Vittore).

**Buts:** 57e Gertschen 1-0. 69e Herr (autogoal) 1-1.

**Lausanne:** Huber; Verlaat, Hottiger, Herr, Bissig; Ohrel (86e Fernandez), Schürmann, Bregy, Gertschen; Iskrenov (81e Hermann), Chapuisat.

**Sion:** Lehmann; Sauthier; Clausen, François Rey, Fournier; Albertoni (48e Olivier Rey), Mohr, Piffaretti, Lorenz; Tudor (88e Biaggi), Baljic.

**Notes:** 100e match de LNA de Mohr. 65e Lehmann dévie un coup-franc de Bregy sur la transversale. 71e expulsion de Clausen (deux avertissements).

**● GRASSHOPPER - LUCERNE 5-1 (4-1)**

Hardturm. 7100 spectateurs.  
**Arbitre:** Despland (Yverdon).  
**Buts:** 3e Gren 1-0. 10e Nadig 1-1. 25e Egli 2-1. 33e Strudal 3-1. 35e Andermatt 4-1. 61e Kohr 5-1.

**Grasshopper:** Brunner; Meier, Koller (82e Beti), Egli, In-Albon; Gren, Andermatt, Sutter, Nemsoudis (73e Nyffeler); Strudal, Kohr.

**Lucerne:** Tschudin; Werhli; Schönenberger, Baumann; Gmür, Müller, Moser, Nadig, Birrer; Eriksen, Gretarsson.

**CLASSEMENT**

1. NE Xam...	4	2	2	0	10-1	20 (14)
2. Grassh...	4	2	0	2	9-6	17 (13)
3. St-Gall...	4	0	2	2	3-6	16 (14)
4. Sion...	4	1	2	1	6-5	16 (12)
5. Lausanne...	4	1	3	0	7-4	16 (11)
6. Y. Boys...	4	1	3	0	5-4	16 (11)
7. Lugano...	4	2	0	2	2-8	15 (11)
8. Lucerne...	4	0	2	2	4-12	14 (12)



Le Danois de GC Mark Strudal inscrit le troisième but zurichois. De bon augure avant le choc contre la Sampdoria... (Widler)

**football**

### Danemark: la piste allemande

Horst Wohlers, l'entraîneur de Bayer Uerdingen, a été désigné à la tête de l'équipe du Danemark en remplacement de son compatriote Sepp Piontek, lequel prendra en main les destinées du onze national turc.

### L'habit fera-t-il le moine?

Au terme de longues tractations, l'Association suisse de football (ASF) a passé un contrat de deux ans avec une firme de textiles de Suisse orientale (Blacky) pour la fourniture des équipements de l'équipe nationale. Ainsi, l'équipe d'Ulli Stielike devrait se présenter dans une nouvelle tenue dès le match contre l'Italie, le 31 mars à Bâle.



## REGARD

## Dans un paquet bleu

Levez les yeux. Là, au bout d'une ficelle, pend un joli petit paquet bleu. Qui contient? De la graine de curieux... Cette poudre si particulière, locale, qui ne se traduit pas. Une poudre-miracle dont le Musée d'histoire naturelle espère bien tirer une récolte abondante. Si ce ferment n'avait pas germé, le Musée n'aurait jamais existé...

Dans bien des domaines, la curiosité a ses lettres de noblesse. Les sciences ont ainsi progressé grâce à cette qualité! Christophe Dufour, conservateur du Musée d'histoire naturelle, précise: «C'est aussi la qualité d'esprit qui permet de repousser les limites de la connaissance.» Et de citer Einstein: «Celui qui ne peut plus éprouver ni étonnement, ni surprise, est pour ainsi dire mort.» Et Rousseau: «On n'est curieux qu'à proportion qu'on est instruit.» Le conservateur rend hommage à ces curieux célèbres, naturalistes, biologistes, ethnologues, zoologues, archéologues, explorateurs qui ont légué au musée leurs collections et enrichissent aujourd'hui nos connaissances.

Quel plaisir que cette éloges de la curiosité! Pour un curieux de métier qui entend trop souvent décrier son défaut-qualité essentiel... Et tant pis si Onassis est devenu riche en s'occupant de ses affaires!

Anouk ORTLIEB

## Kaspar Villiger conspué

### La police limite les dégâts dans le Jura

Comme il l'avait annoncé, le Groupe Bélier a réservé une conduite de Grenoble au conseiller fédéral Kaspar Villiger, invité samedi de la Société cantonale des officiers, qui tenait ses assises à Porrentruy. Sur la route, les jeunes autonomistes avaient peint des slogans tels que «Villiger, fiche le camp».

Peu avant son arrivée, ils ont défilé en cortège dans les rues de la ville, drapeaux jurassiens au vent. Ils ont scandé des slogans hostiles à Kaspar Villiger, criant aussi des propos orduriers inadmissibles (que le parti libéral-radical condamne fermement dans un communiqué).

Aux abords du lycée, le commandant de la police Bernard Dula, qui avait parlementé auparavant avec les Béliers, n'avait déroulé qu'une file d'une vingtaine d'agents mains nues et dépourvus de toute protection. A sa descente de voiture, Kaspar Villiger a salué les manifestants, bras levés. Les manifestants ont alors lancé dans sa direction une vingtaine de tomates et quelques oeufs, sans l'atteindre. Le maire de Porrentruy et quelques militaires ont en revanche dû goûter à cet accueil plutôt salissant.

Une fois entré calmement dans l'aula des Jésuites, Kaspar Villiger a déclaré que «les oeufs et les tomates ne l'impressionnent guère». Il a avoué ne pas comprendre le sens de la manifestation. Il a réfuté que sa pré-

sence soit une provocation après le vote du Jura en novembre dernier: «J'ai été invité avant cette date. Si on m'invite, je viens. Quand j'étais jeune, j'aurais sans doute été parmi les manifestants. Mais je n'aurais pas

crié ni sifflé aussi fort qu'eux. Malgré son vote, le Jura fait partie de la Suisse. Il faut trouver des solutions à ses problèmes. Cette hostilité n'est le fait que de quelques manifestants.»

L'assemblée des officiers s'est déroulée sans incident, pendant que, au-dehors, des manifestants brûlaient un «Bonhomme Villiger», pantin revêtu d'habits militaires. Plusieurs orateurs ont stigmatisé l'action des manifes-

tants, soulignant devant Kaspar Villiger très détendu qu'ils ne représentaient pas le canton du Jura. Leur détermination s'est trouvée singulièrement tiédie par l'attitude pacifique de la police jurassienne. V. G.



Les manifestants ont scandé des slogans hostiles au chef du DMF.

(Bélino AP)

## Du temps qui n'est pas de l'argent

### Nouvelle valeur pour le bénévolat

Tandis que le Veau d'or n'a jamais été autant adoré, notre époque qui court après l'argent apprend la nécessité d'autres valeurs. Le bénévolat, ce don de temps, devient précieux... On se l'arrache, en douceur...

Comme un marché parallèle, un circuit où s'échangeraient d'autres valeurs, il existe une demande pour le temps qui n'est pas de l'argent. Un temps précieux, un temps rare, un temps que l'on ne compte pas...

Ce don de son temps s'est organisé. On ne gaspille ni ne brade. Ce temps important, on apprend à l'utiliser. Des professionnels le réclament: il ajoute à

leurs compétences. Des familles l'espèrent pour accompagner un deuil en puissance. Des personnes âgées le vénèrent parce que leur temps à elles s'est mué en solitude.

L'Association neuchâteloise de services bénévoles (ANSB) a son siège à Neuchâtel, rue de la Côte 48a. La présidente, Jacqueline de Montmollin, dans le premier bulletin de liaison «Nous, bénévoles», a défini ainsi les bénévoles: «Des hommes et des femmes occupés par leur vie familiale et professionnelle, ou à la retraite, mais qui souhaitent inscrire une part de leur temps dans une solidarité sociale.»

Deux animateurs travaillent à gérer ce temps-cadeau en réponse aux demandes-temps. Simone Sklenar et Huseyin Sahin. Certains domaines - l'aide aux devoirs, l'accompagnement aux personnes en fin de vie - dépendent toujours du siège. Mais la plupart des groupes deviennent rapidement indépendants: transports sur le Littoral, bénévoles du Val-de-Ruz, du Val-de-Travers, bénévoles du home chaud-de-fonnier La Résidence...

Simone Sklenar précise qu'à la Chaux-de-Fonds, des personnes âgées auraient besoin de bénévoles... Dans les Mon-

tagnes neuchâteloises, la Croix-Rouge s'occupe aussi de gérer le bénévolat.

#### ROSETTE POLETTI, UNE RÉFÉRENCE

On ne s'improvise pas bénévole et deux formatrices - une infirmière et une infirmière assistante - canalisent les nouvelles vocations. Dès l'année prochaine, deux jours complets de formation - communication, écoute, deuil... - remplaceront les 20 heures actuelles. Dans ce cadre, une soirée importante sera organisée le jeudi 22 mars, à Boudry, 20 heures, salle de spectacles. La directrice de l'École supérieure d'enseignement infirmier à Lausanne, Rosette Poletti, chargée de cours à l'Université de Genève, donnera une conférence: «Mieux se connaître pour mieux vivre». Elle s'occupe notamment de la formation de personnes pour l'accompagnement en fin de vie.

En mars 1989, une émission de la Radio-Télévision suisse romande «Le temps du coeur» a donné un grand coup de pouce au bénévolat. Sur le canton, une centaine de «donneurs» se sont annoncés, apportant des réponses aux besoins formulés par des professionnels - assistantes sociales, soins à domicile, médecins, infirmiers - et des «demandeurs» (personnes âgées, seules, à transporter...).

#### BESOIN DES AUTRES

Véronique Colnot, nouvelle recrue au Val-de-Travers, toujours dans «Nous bénévoles», écrit: «Devenir bénévole pour découvrir une certaine réalité, celle, que nous avons et aurons toujours besoin des autres, quel que soit notre âge.» AO

## Sauvez les haies!

### Le WWF Neuchâtel lance une campagne

Chassez les haies et le désert vous guette! Ce constat pourrait s'inscrire dans les étendues de cultures ouvertes, victimes d'érosion et chamboulées dans leur hydrologie. Bien que légalement protégées, les haies disparaissent et le WWF sonne l'alarme. La campagne a démarré samedi.

Lors de son assemblée générale tenue samedi à la Chaux-de-Fonds, (lire en page 19), le WWF Neuchâtel lançait son action «Des haies dans la campagne». Sur ce thème, l'association proposera plusieurs sensibilisations, dont une exposition à l'automne.

La culture intensive et la rentabilisations maximales, liées à la mécanisation de l'agriculture, ont amené peu à peu à supprimer des champs ces bosquets charmants et variés qui les délimitaient. Plantées par les paysans d'antan, ou naissant spontanément des pierriers accumulés en bordures de terres agricoles, les haies sont des milieux complexes et des écosystèmes très riches. La flore et la faune s'y complètent à merveille et la nature, qui doit aimer ces petites oasis de liberté sauvage, les pourvoit d'une vie intense.

Il se passe toujours quelque chose dans une haie. Au printemps, les oiseaux nicheurs s'y côtoient, plus nombreux qu'ailleurs; puis la floraison est magnifique et très variée, alors que sous les feuilles et sur le sol, grouille le monde complet du cycle alimentaire, des cloportes aux lièvres des champs, hélas en disparition.

L'automne apporte sa profusion de baies sauvages et ses couleurs.

Les grandes étendues ouvertes n'offrent plus cet aspect esthétique et surtout ont supprimé ce lieu d'habitat par excellence de toute une faune. La haie, c'est le domicile rêvé du hérisson, c'est le refuge du jeune faon, la halte du lièvre et le garde-manger des mulots.

C'est donc un univers équilibré qui fait aussi office de coupe-vent et de protection pour les cultures, évitant l'érosion et le dessèchement de la terre; cette bordure végétale garde son humidité aux sols, retient l'eau dans les pentes. L'homme du XXe siècle l'a oublié, mais le WWF s'en souvient. Sa campagne de l'année devrait permettre de stopper le désastre, voire de replanter ici et là ces bosquets doux à l'oeil dans le paysage.

Les arpenteurs du réseau nature du WWF ont longé les haies du canton; dias à l'appui, ils signalent les dégâts, haies brûlées ici, rasées ailleurs. Les discussions menées avec les agriculteurs sont souvent fructueuses. La disparition des haies découle de l'extension des zones à bâtir et des améliorations foncières mais aussi d'une méconnaissance de leur utilité et d'une évolution non réfléchie de la production agricole. Conscient, le législateur a érigé une loi de protection. Aussi, tous travaux de suppression et de déprédation devraient être signalés aux services de l'Etat.



Le transport, un exemple d'activité important du bénévolat. A Auvernier, M. Schor, facteur, a pris le volant de ce groupe actif. (Photo Comtesse).



PHAS

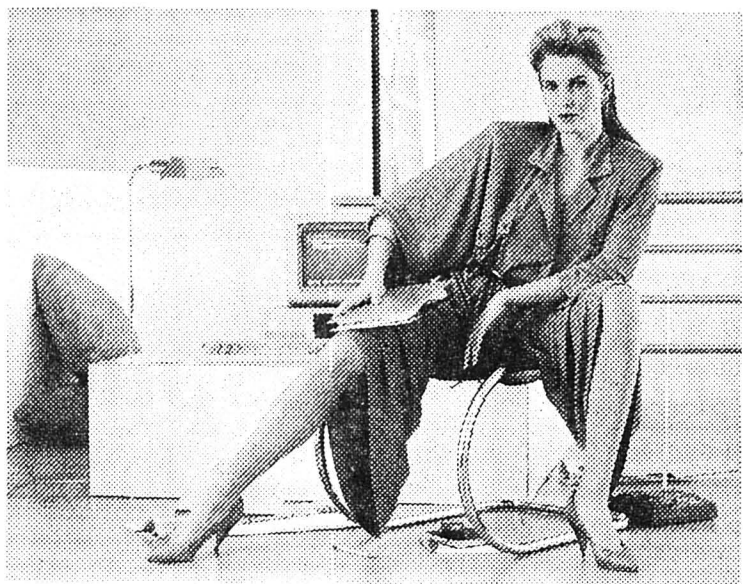

## INVITATION

Faites-vous établir  
votre Beauty-Pass personnel

Les produits PHAS sont toujours à la pointe  
de l'innovation dans tous les domaines de la beauté:  
soin, maquillage et solaires.

Venez les découvrir dans notre pharmacie.

**Du lundi 19 au vendredi 23 mars**

une esthéticienne vous présentera les produits PHAS,  
elle examinera votre peau, vous conseillera  
et établira votre Beauty-Pass PHAS.

Un cadeau vous sera offert pour tout achat  
de produits PHAS à partir de Fr. 30.-

PHAS - une ligne conçue  
pour les femmes les plus exigeantes.

chèques fidélité

# pharmacie

Dr. P.A. Nussbaumer Pharm. 57 Av. L. Robert.



# centrale

Secteur  
cosmétique

Av. Léopold-Robert 57  
☎ 039/23 40 23/24  
La Chaux-de-Fonds

28-012402

### divers

Nous demandons à acheter  
**horlogerie ancienne**

montres, pendules, régulateurs, outillage  
et machines, fournitures, layettes,  
établissements, documentation sur l'horlogerie  
(par exemple: livres d'A. Chapuis).

**CHRISTOPHE GRIMM**  
Rue du Weissenstein 5  
2502 Bienne, ☎ 032/41 19 30

28-300354

### Plâtrerie - Peinture

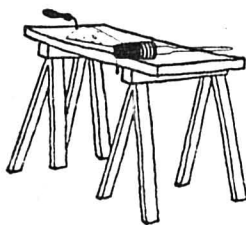

Crépis  
Plafonds suspendus  
Devis sans engagement

**Moreno Danzinelli**  
Alexis-Marie-Piaget 71  
2300 La Chaux-de-Fonds  
☎ 039/28 27 12

28-012623

# Un tel centre de soins coûte environ 200 francs par jour. Qui paye?

Les prestations des caisses maladie sont très limitées en cas de dépendance. Et dans la plupart des cas, même les rentes versées par l'AVS/AI et les caisses de pension ne suffisent pas. L'ultime source à laquelle puiser reste vous-même, et plus précisément vos économies. Supposons que vos rentes AVS/AI et celles de la caisse de pension couvrent à peu près les deux tiers de ces frais, il vous reste tout de même 70 francs par jour à payer, soit l'équivalent de 25000 francs par année.

C'est la raison pour laquelle La Bâloise vous propose désormais une grande première en Suisse: l'assurance de dépendance. Pour vous couvrir en cas de dépendance, c'est-à-dire si vous devez recourir tous les jours à l'aide d'une tierce personne. Et également pour protéger vos économies. Contactez simplement un expert en assurances de La Bâloise si vous souhaitez en savoir davantage.

La nouvelle assurance de dépendance de

**La Bâloise**  
Compagnie d'Assurances sur la Vie

03-8951444

## TISSOT Sottsass



BIJOUTERIE  
**Mayer Stehlin**

LA CHAUX-DE-FONDS

avenue Léopold-Robert 57  
☎ 039/23 41 42

012399

LA CHAUX-DE-FONDS  
Ville propre



Respectez l'heure  
de ramassage des ordures!  
N'entreposez vos ordures  
que le jour même  
du ramassage...

28-012406



**LEASING  
mazda 121**

Garage de  
l'Avenir

Progrès 90  
La Chaux-de-Fonds  
Tel 039 23 10 77

91-230

Mon prêt  
personnel -  
Un procrédit

Veuillez me verser Fr.

Je rembourserai par mois env. Fr.

Nom Prénom

Rue No.

NP/Domicile

Date de naissance Signature

A adresser dès aujourd'hui à  
Banque Procrédit ouvert  
Av. L.-Robert 23 de 08.00 à 12.15  
2301 La Chaux-de-Fonds de 13.45 à 18.00  
ou téléphoner

☎ 039 - 23 16 12

**Xprocrédit**

C/4 x 4/12/Lu

# JAZZ

**TRIO LATINO**

Vendredi 23 mars dès 22 heures

Chaque mois, deux concerts de jazz  
Rue du Progrès 4  
La Chaux-de-Fonds  
☎ 039/28 65 33

Le p'tit Paris

**L'Impartial**

03 4325 4 4



## Grâce à l'opération «Villages roumains»

Nouveaux liens d'amitié entre Neuchâtelois

Il y a toujours de bonnes raisons pour créer des liens d'amitié. La Roumanie en est une excellente: toutes les personnes envoyées par les communes dans les villages-filleuls roumains au début de février le savent bien. Aussi le Groupe cantonal de coordination les a-t-il réunies vendredi pour leur permettre de manifester cette amitié qui les lie. C'était dans le Chalet de l'Hôpital de La Chaux-de-Fonds, à La Vue-des-Alpes.

La partie officielle fut réduite à quelques mots des responsables de la coordination, principalement pour expliquer que c'était maintenant aux communes de reprendre les contacts séparément, au gré de leur volonté. Ce qui se fait déjà largement dans certaines communes. De nouveaux voyages en Roumanie ont déjà eu lieu depuis février.

D'autres se préparent, plus ou moins activement. La tâche du Groupe de coordination, une fois les derniers problèmes administratifs réglés, se limitera à

la gestion des fonds réunis par «L'Impartial» (quelque 150.000 francs, y compris la part du quotidien), qui seront affectés à une tâche restant à définir avec les nouvelles autorités roumaines qui seront issues des élections.

Cela dit, les verres furent levés à la santé de la Roumanie, avec un chaleureux «norok», et l'équipe chaux-de-fonnière a servi une fondue fort appréciée. Puis l'on a échangé les souvenirs sous forme de films et de diapos, reflets du voyage. A noter que les images rapportées du nord de la Roumanie diffèrent parfois de celles du sud; mais souvent, on ressent le même besoin de développement d'une région à l'autre.

Il reste bien des choses à faire pour nos amis roumains, mais plusieurs n'ont-ils pas déclaré qu'ils repartiront? Ou qu'ils accueilleraient des Roumains cet été? Des liens d'amitié attachés entre les Neuchâtelois et Dej, Miercurea Ciuc, Tirgu Mures et Pitesti sont solides! (rgt)

## Le crochet par Paris

La voie juste de l'Ecole de couture

Une ancienne élève de l'Ecole de couture, revenue comme enseignante pour un remplacement, a fait un crochet par Paris, dans une école de coupe. Une expérience qui permet de vérifier l'adéquation des nouveaux objectifs de l'école, tendant à hisser dans la mouvance passionnante de la mode l'image ancienne de la couturière penchée sur les petits points.

Dans les discussions actuelles de collaboration des deux écoles de couture du canton et dans l'idée de donner une image de marque neuchâteloise dans le domaine de la mode, l'expérience de Caroline Chollet est intéressante.

Après avoir obtenu son CFC de couturière, il y a deux ans - à l'époque où le nouveau diplôme de l'école n'était pas encore en vigueur - elle est partie pour Paris, inscrite à l'Académie internationale de coupe. Une école d'apprentissage intensif de la coupe, chaque jour de 9 à 17 h et où se retrouvent des élèves mixtes de tous âges venus de toutes parts: gens de la couture,

entreprises de confection industrielle et autres professionnels de la branche.

Couturière fraîchement sortie de l'école chaux-de-fonnière, Caroline Chollet a acquis là un bagage précieux. Surtout, elle a vérifié la pertinence de la formation reçue à l'Ecole de couture: la discipline à laquelle elle rechignait au départ a assuré une base qui permet ensuite d'aller au plus simple; l'ouverture d'esprit de l'école a favorisé son adaptation dans ce nouveau milieu et, le plus important peut-être, l'imagination stimulée en créant selon ses goûts et l'autonomie apprise, pour réaliser un vêtement de A jusqu'à Z, lui ont permis de bénéficier au maximum de ce perfectionnement parisien. Lors de son récent remplacement, elle en a déjà fait profiter les élèves, enseignant la technologie, la coupe et le moulage.

«Une ville comme Paris c'est stimulant, raconte-t-elle, l'Académie de coupe se situe en plein quartier de la mode, le Sentier; avec les anciens élèves engagés



L'art du moulage - ici sur un modèle de Ungaro - est une technique qui ouvre les portes à l'imagination et l'ancienne élève Caroline Chollet le rappelle à une élève actuelle. (Photo Impar-Gerber)

dans le prêt-à-porter ou la haute couture et qui reviennent passer à l'Académie, les échanges sont riches et les entrées s'ouvrent. Elle qui fait ses «flippes» dans les magasins de tissus, rêve de monter un jour une petite collection personnelle.

En attendant, elle va préparer sa maîtrise de couturière et attirée de tous temps par le costume, elle a travaillé chez les Margot, fabricant de masques, entre autres petits travaux. Peut-être d'ailleurs reviendra-t-elle à l'enseignement... (ib)

## L'allégresse à la clé

Avec «Frunza verde» sur les chemins de la musique

Il y avait de la joie dans l'air, dans la musique, samedi au théâtre. Invité de la ville, l'ensemble «Frunza verde», au plus haut de sa forme, a donné un concert au théâtre, en faveur de la Roumanie.

«C'est avec émotion que nous vous saluons, après les événements qui viennent de se dérouler dans votre pays... nous vous souhaitons de retrouver la joie de vivre au travers d'institutions démocratiques...» dit M. Georges Jeanbourquin, vice-président du Conseil communal, lors des mots de bienvenue qu'il adressa aux musiciens, au cours de la réception organisée en leur honneur, à l'issue du concert.

Fondé il y a vingt ans par Constantin Pavlovski, «Frunza verde» est sans doute aujourd'hui l'un des meilleurs ensembles folkloriques roumains. Par la cohésion du groupe, l'esprit d'équipe, par les interprétations, de haut niveau, de chaque instrumentiste, aucun d'entre eux ne jouant la vedette.

Qu'il soit soliste ou intégré à l'orchestre, chaque musicien a, semble-t-il, la musique infuse. Quant à Constantin Pavlovski, il a travaillé avec des ethnomusicologues, recherché les rythmes, les mélodies ou encore les instruments spécifiques de telle ou telle région, fluier, caval, flûte de Pan, cobza, cymbalum, cimpoi, violon.

Tous les aspects de ce folklore, authentique et pur, du Banat à la Bucovine, d'Olténie à la Moldavie, ont été successivement évoqués au cours d'un concert où planait une joie, une force nouvelle. «Doïnas», «horas», aux rythmes envoûtants, tout cela mis en valeur par d'étourdissantes exécutions.

D'entrée de cause un climat chaleureux s'est établi. Et le crescendo n'en fut que plus impressionnant, les bis toujours plus nombreux. C'est par une véritable ovation que l'auditoire a salué ces représentants d'un folklore exceptionnellement riche.

D. de C.

## Quand les enfants dépriment...

Conférence du Docteur G. Gruber à l'Ortie

La maladie est plus connue chez l'adulte et pourtant la dépression n'épargne pas l'enfant. Elle est bénigne souvent dans la petite enfance mais peut avoir des aspects irréversibles à l'adolescence.

Il ne faut certes pas dramatiser et imputer à une dépression grave tout indice préoccupant de comportement. La dépression est inhérente à une existence normale et se développe dans ses aléas comme les changements brutaux, la perte de quelqu'un et la séparation, etc. Mais elle n'est pas à chaque fois pathologique.

Chez l'enfant moins que chez l'adulte. Ainsi la dépression classique héréditaire, avec psy-

choses maniaco-dépressive, n'existe pas chez l'enfant, sauf cas rare; celle découlant d'une organisation psychique perturbée non plus, puisque l'enfant n'est pas encore structuré à ce niveau.

Par contre, la dépression qui prend racine dans un milieu relationnel et social perturbé peut atteindre l'enfant; tout comme la perte d'une personne de référence, d'un animal, le déménagement, le changement de classe, la négligence, les carences et le manque de possibilité de se comporter comme un enfant, toutes ces causes peuvent provoquer cette maladie insidieuse.

Les symptômes se décèlent dans l'interruption du processus

de développement, dans un manque de confiance et d'estime de soi, par une curiosité diminuée et moins d'envie d'explorations, entre autres. L'adolescence, période cruciale, est un joli terrain pour la dépression; elle est souvent la compagne d'un comportement arrogant, de fugues, de la marginalité, de la phobie scolaire, de la toxicomanie et de la délinquance.

Chef de secteur à l'Office médico-pédagogique, le Dr G. Gruber conclut sans dramatiser. Il en appelle à la collaboration de la chaîne pédagogique entourant l'enfant mais le meilleur remède est encore un milieu harmonieux et une écoute attentive. (ib)

## «Il faut rester vigilant»

Les délégués de l'Association neuchâteloise des sous-officiers en assemblée

Sous la présidence du sgt Jörg Schenkel, les délégués de l'Association cantonale neuchâteloise des sous-officiers (ASSO) se sont réunis vendredi soir en assemblée. Ils ont nommé un nouveau président du bureau et évoqué les différents problèmes qui préoccupent l'ASSO.

Remplacement des membres du comité central, finances, organisation du secrétariat central, recrutement, formation du sous-officier et recherche de coordination des activités: tels sont les problèmes majeurs auxquels est confrontée l'ASSO, forte de 381 membres.

Si les six sections ont été actives l'année dernière, elles ne l'ont pas toujours été avec un bon résultat à la clé, a souligné en substance le président de l'assemblée, le sgt J. Schenkel.

«Le mouvement de la caisse est aussi timide que le mouvement sur le terrain», a relevé le

caissier. La fortune de l'ASSO s'élève au 15 mars 90 à 7760 fr, l'augmentation de capital à 387 fr. L'ASSO enregistre un bon exercice de 268 fr (dépenses de 418 fr, recettes de 686 fr). Tant le rapport du président que celui du caissier et des vérificateurs des comptes ont été acceptés.

Après dérogations aux statuts, un nouveau président du bureau de l'ASSO a été nommé. Il s'agit du sgt-maj Charly Casini, le sgt J. Schenkel arrivant au terme de son mandat. Il pourra ainsi assumer une présence neuchâteloise au comité central dès maintenant.

L'année 1990 sera ponctuée de différents événements, notamment l'assemblée des délégués de l'Association suisse des sous-officiers le 28 avril prochain au Locle et le congrès européen des sous-officiers les 31 août, 1er et 2 septembre à Neuchâtel, où 350 délégués de 8 na-

tions seront présents. Le budget 90 prévoit un excédent de dépenses de 50 fr (recettes de 700 fr, dépenses de 750 fr).

Très actif au sein de sa section du Locle et de l'ASSO, le sgt Jean-Maurice Tièche a reçu le diplôme d'honneur. Si la candidature du Locle est acceptée l'an prochain, il présidera les Journées suisses des sous-officiers de 1995. La section de La Chaux-de-Fonds a reçu le challenge du recrutement, pour 8 nouveaux membres.

En fin d'assemblée et avant les impressions du col EMG P.-E. Addor sur une mission en Turquie et au Moyen-Orient, le div Jean Abt, commandant de la division de campagne 2, a relevé qu'en «toute circonstance, il faut rester vigilant et nous donner le courage de réfléchir aux événements», eu égard à l'évolution de la situation dans les pays d'Europe de l'Est.

CC

## Elle chante, la petite source

Assemblée générale du WWF Neuchâtel

Il doit être doux à l'oreille des animateurs du WWF, le gazouillis de la petite source qui chante à Montalchez. C'est l'une des victoires, parmi d'autres, de cette association de défense de la nature qui tenait samedi son assemblée générale à La Chaux-de-Fonds. Riche rapport d'activités mais encore du pain sur la planche.

Cette assemblée générale, tenue au Musée d'histoire naturelle et honorée d'une représentation cantonale et communale, fut marquée par le lancement de la campagne des haies (voir page 17). Parmi les 2316 membres dans le canton, ils n'étaient qu'une poignée samedi dernier pour prendre connaissance de comptes balancés, avec un bénéfice de quelque 3000 francs, de la bonne marche générale avec édition du journal «Le Dahu», quatre fois l'an, et du succès des diverses activités, tels les camps des minis, le rallye-nature de

l'automne, l'organisation de Ciné-nature - qui a rassemblé 1356 spectateurs à La Chaux-de-Fonds - etc.

Malgré l'ampleur de la tâche à venir, le président François Turrian fait un rapport d'activités plutôt optimiste. Une prise de conscience grandissante augmente les sollicitations et depuis une année, le WWF est heureux de faire partie de la Commission cantonale de la protection de la nature et du paysage.

Parmi les interventions de l'année dernière, relevons l'action conjointe avec la Ligne neuchâteloise de protection de la nature pour recréer des milieux naturels et sauver des prairies; dont celles de Montalchez par exemple, les plus fleuries du canton que les mauvaises voies d'accès ont épargnées du purinage. Oui aux chemins bétonnés, ont dit finalement le WWF et la Ligue, levant leur opposition, mais engagement écrit des

paysans de respecter la richesse naturelle des lieux.

Participant aux inventaires nationaux sur les tourbières et les zones alluviales, le WWF dresse des constats alarmants: sur les dix-huit tourbières du canton mentionnées dans l'inventaire fédéral, douze de ces lieux humides sont victimes de dégâts graves; quant aux zones alluviales, elles se rétrécissent de plus en plus, et celle du Fanel, la seule du canton figurant dans le deuxième inventaire fédéral, n'est pour le WWF pas assez étendue pour assurer sa richesse naturelle: 102 oiseaux nicheurs et 10.000 aquatiques hivernaux en font l'habitat de bord de lac le plus fréquenté de Suisse!

Le WWF est bien décidé à se battre pour cela, heureux déjà que dans les questions d'améliorations foncières et de remaniement parcellaire, l'idée de l'établissement obligatoire d'un plan nature est été admis comme tout préalable aux travaux. (ib)

## Le feu dans une chambre-haute

Samedi à 16 h 15, un début d'incendie s'est déclaré dans une chambre-haute rue du Progrès 73.

Ce sinistre est dû à l'imprudence de deux enfants qui ont mis le feu à une fusée fumigène trouvée dans un débarras.

N'ayant pas bien éteint les braises, le feu a couvé avant de provoquer une épaisse fumée et enflammer deux matelas et un tas de planches.

A l'arrivée des premiers secours, le plafond commençait également à brûler. Grâce à la prompte intervention des PS de la ville, le sinistre a pu rapidement être maîtrisé.

## Collision

Un automobiliste de Villers-le-Lac, M. B. J., circulait, samedi à 12 h 35, sur la place de la Gare en direction nord.

A l'intersection avec la rue Daniel-Jeanrichard, une collision se produisit avec l'auto de M. M. R. du Locle qui circulait sur cette dernière rue en direction ouest. Dégâts.

## Conducteur blessé

Samedi juste avant 11 h, M. Jean Schmid, 68 ans, de la ville circulait rue Numa-Droz en direction est. A l'intersection avec la rue du Modulor, son auto entra en collision avec le trolleybus conduit par M. J. L. J., de la ville également, qui circulait sur la voie de droite de cette dernière rue. Blessé M. Schmid a été transporté par ambulance à l'hôpital de la ville.

## SERVICES

LA CHAUX-DE-FONDS  
Bibliothèque Ville: prêt, discothèque, salle de lecture, lu 14-20 h, ma-ve 10-20 h, sa 10-16 h. Département audiovisuel, lu 14-18 h, ma-ve 10-12 h, 14-18 h, ou sur rendez-vous.

Bibliothèque des Jeunes: rue Prés.-Wilson 32. Ronde 9, lu-ve, 13 h 30-18 h, sa 10-12 h, 13 h 30-16 h.

Pharmacie d'office: Centrale, L.-Robert 57, jusqu'à 20 h. Ensuite, Police locale, ☎ 23 10 17, renseignera. Urgences médicale et dentaire: ☎ 23 10 17 renseignera.

Hôpital: ☎ 21 11 91.  
Patinoire des Mélézes, piste couverte: lu-je, 9-11 h 45, 14-15 h 45; piste ouverte: tous les jours de 9 h à 17 h et de 20 h à 22 h.



# Paroisse de l'Eglise réformée dans l'allégresse

## Emouvante cérémonie de consécration et d'agrégation

De très nombreux fidèles se pressaient hier, dès 17 h 30, dans le Temple du Locle, pour assister au culte de consécration au ministère pastoral de Mme Ursula Tissot-Schneider et de M. François Dubois, ainsi qu'à l'agrégation de M. Espérance Julsaint.

Une cérémonie qui se voulait simple, mais empreinte de foi et d'amitié pour entourer les deux candidats au sacerdoce et pour agréger M. Espérance Julsaint, suffragant en poste dans la paroisse locloise depuis 1988.

A la fin de notre article, nous évoquons par le détail les études théologiques et la vie pastorale des uns et des autres en faisant usage du rapport et des conclusions de la commission de consécration du Synode de

l'Eglise réformée évangélique du canton de Neuchâtel.

Au son de l'orgue, tenu par Maryclaude Huguenin-Paratte, le cortège des ministres, pour la plupart en aube blanche, est entré solennellement dans le Temple et dès lors, la liturgie s'est déroulée dans la tradition, entrecoupée de messages religieux, notamment de la prédication de M. le pasteur Luigi Dubied, puis d'une déclaration de M. le pasteur Tschanz, président du Synode.

Après l'engagement de la Communauté ecclésiale vis-à-vis de ses ministres, ce fut la consécration des deux candidats à la vie pastorale, avec l'émouvante imposition des mains, puis l'agrégation d'Espérance Julsaint, ces deux actes, signes de

paix, s'étant ensuite traduits par l'association des mains.

Puis l'assistance, dans sa grande majorité, a pris part à la sainte-cène, suivie par la prière qui est aujourd'hui celle de tous les chrétiens, puis par l'élévation et l'action de grâce et c'est la bénédiction qui a mis un terme à une cérémonie célébrée tout à la fois dans l'émotion et la joie.

De très belles productions musicales l'ont agrémentée, notamment celles à l'orgue de Mme Maryclaude Huguenin-Paratte et M. Nicolau de Figueiro, puis d'un trio venu tout exprès de Bâle, enfin du Groupe vocal du Moutier, lequel sous la direction de M. Robert Grimm, a démontré beaucoup de maîtrise dans l'exécution de chants liturgiques. (Texte et photo m)

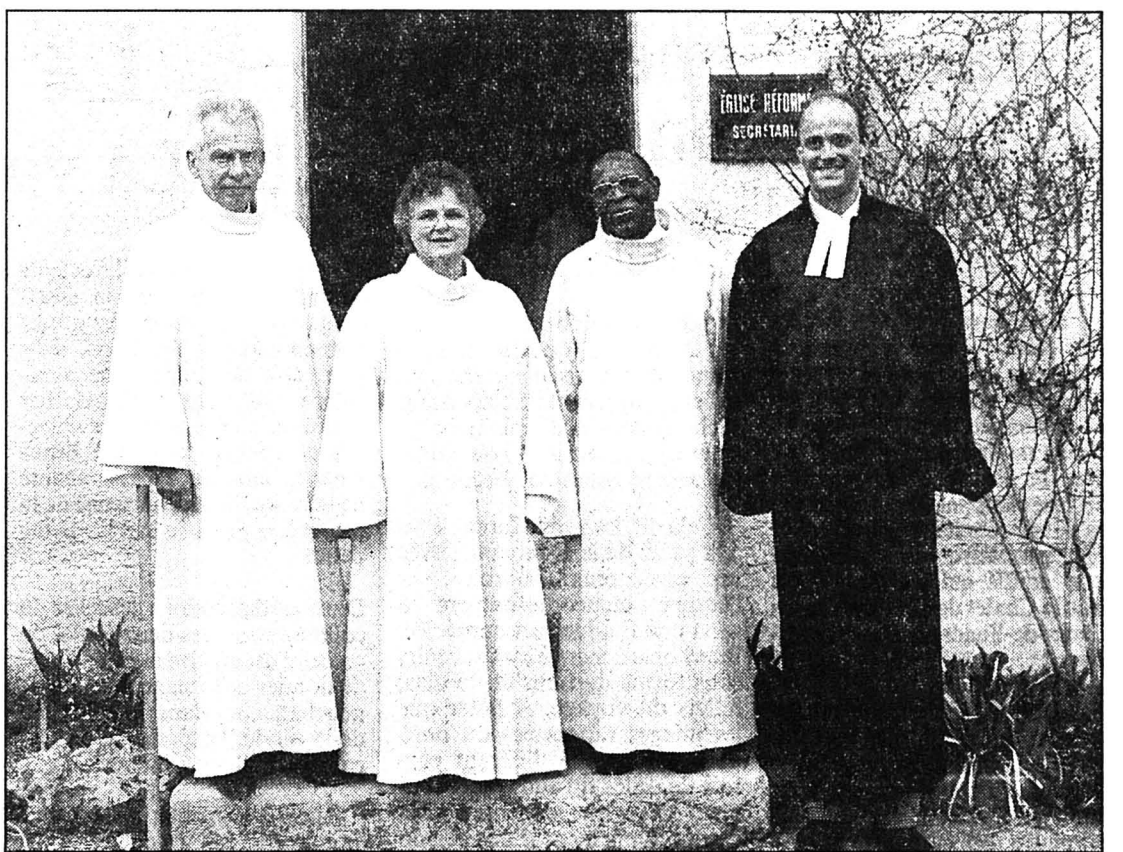

De droite à gauche: François Dubois, Ursula Tissot, Espérance Julsaint et Michel de Montmolin.

## Les études et la carrière des trois pasteurs

### Espérance Julsaint

Il y a vingt ans déjà que le pasteur Julsaint s'était fait connaître dans le canton de Neuchâtel. De 1969 à 1970, il accomplissait un an de suffragance dans la paroisse du Locle où il a laissé un excellent souvenir.

Né en 1938 en Haïti, il rencontre, en 1963, Marianne Balamani, du Jura bernois, alors à l'œuvre avec le Groupement des volontaires d'outre-mer. Ils se marient en 1969 à Tavannes et deviendront parents de cinq enfants.

Après des études de droit dans son pays natal, ayant découvert que le «salut est don de Dieu qu'on accepte par la foi», il entreprend des études de théo-

logie à Vaux-sur-Seine. Il retourne en 1970 en Haïti où, en janvier 1971, il est consacré à l'œuvre du ministère de l'Evangile.

Avec sa femme, qui est institutrice bernoise, ils lancent le mouvement «Education chrétienne» et se consacrent à l'enseignement. Au climat d'insécurité régnant en Haïti et aux menaces qui pèsent sur Espérance Julsaint, s'ajoutent les difficultés considérables que rencontre l'éducation de ses enfants. Tout cela le conduit à reprendre contact avec l'Eglise neuchâteloise et en été 1988, toute la famille arrive au Locle, où la paroisse lui a confié une suffragance pastorale pour une année. Au terme de ce mandat, une

évaluation faite par le Conseil synodal et les autorités de la paroisse constate que le pasteur Julsaint s'adapte bien au pays et au ministère dans l'Eglise réformée.

En conséquence, la Commission de consécration a admis sa demande d'agrégation et a recommandé au Synode d'en faire de même.

### Ursula Tissot

Née en 1942, Ursula Tissot est mariée et mère de deux enfants. Licenciée en théologie de l'Université de Neuchâtel, elle s'est essentiellement consacrée à l'animation de la jeunesse et après un séjour à Oxford, elle

donne des leçons de religion à l'Ecole secondaire de Fleurier, puis enseigne un groupe de catéchumènes à Malleray-Bévilard, avant d'assurer le secteur «enfants» de la paroisse de Dombresson.

Après s'être préparée à l'aumônerie d'hôpital, elle suit enfin une formation au conseil de santé.

Partout dans son travail, elle fut ressentie comme pasteur et cette reconnaissance l'a convaincue de sa mission pastorale et de sa vocation.

La commission, dans ce cas également, invite le Synode à ratifier son jugement en accordant

à Mme Ursula Tissot, la consécration pastorale.

### François Dubois

Né en 1964, dans une famille où l'élément pastoral a toujours été présent, François Dubois, au terme de ses études secondaires, entre à la Faculté de théologie de Neuchâtel, sans véritable intention, avoue-t-il, de devenir pasteur.

Néanmoins, après quatre années de faculté, une bourse du Conseil œcuménique lui permet de passer une année en Grèce où il découvre, dans l'orthodoxie, une église beaucoup plus constituée que celle de ses origines, ce qui le conduit à clarifier le rapport entre l'engagement person-

nel du chrétien et la communauté. Il en découvre la réalité lors d'un stage à Bâle, mais aussi l'exercice concret de la profession pastorale, tout en lui donnant la possibilité de réconcilier une vie individuelle avec la vie communautaire. C'est donc en connaissance de cause, et persuadé que son Eglise reconnaîtra ses capacités d'exercer dignement la profession qu'il a choisie, que François Dubois a demandé sa consécration. Et là encore, au vu des rapports positifs qu'elle a reçus des responsables du stage de François Dubois à Bâle, la Commission de consécration recommande au Synode de lui accorder la consécration pastorale. (m)

## Les adieux de Pierre Blandenier

### Changement de tête à la Société cantonale des chanteurs neuchâtelois

Changement de présidence à la tête de la Société cantonale des chanteurs neuchâtelois: Pierre Blandenier du Val-de-Ruz a passé le flambeau au Chaux-de-Fonnier Raymond Oppliger avant d'être élu président d'honneur par de chaleureux bravos. Autre départ: celui de Frédy Juvet qui quitte la Commission de musique après 23 ans de bons et loyaux services.

Ce n'est pas sans nostalgie que Pierre Blandenier a présidé pour la dernière fois l'assemblée annuelle des délégués de la Société cantonale des chanteurs neuchâtelois, samedi après-midi à la halle polyvalente des Ponts-de-Martel. Et comme de juste, c'est

l'organisateur, à savoir l'Echo de la Montagne, des Ponts, qui a ouvert l'assemblée sous la direction de Jean-Rodolphe Grosenbacher. Michel Monard, président de la commune des Ponts, a présenté ce tout nouveau centre du Bugnon, actuellement en phase de finition.

Pierre Blandenier quittait donc son mandat présidentiel après douze ans passés à la tête de la Société. Non par désintérêt ou par lassitude, mais pour des raisons professionnelles et aussi parce que «douze ans, c'est une période judicieuse avant le risque de sombrer dans la routine».

Au bilan «d'immenses satisfactions et de nombreux enrichissements». Mais aussi des sujets de préoccupation: le recrutement, le renouvellement des effectifs, la difficulté de trouver des chefs de chœur, ou encore des efforts à faire pour inviter les chorales non encore membres à s'affilier à la Société cantonale.

Pierre Blandenier gardait aussi un souvenir ému des fêtes et rencontres, des contacts marquants de ces douze ans écoulés, «même au bar en fin de nuit, quand on refaisait le monde...» Il remerciait encore, parmi d'autres, le président de la Commission de musique Raymond Oppliger et l'organisateur de la Fête cantonale 89 Serge Vuilleumier.

Plusieurs hommages ont été rendus au président sortant, notamment par le vice-président Claude Hostettler. A l'issue de l'assemblée, M. Blandenier a été élu président d'honneur par de beaux vivats.

Le président de la Commission de musique Raymond Oppliger rappelait encore cette Fête cantonale 89, les bons et les mauvais points, parmi ceux-ci la préparation et les répétitions des concerts d'ensemble. «La formule devra être revue, les exigences précisées, et la responsabilité personnelle de chaque

chanteur devra être mise en évidence.» Autres précisions: la Fête fédérale 91 qui aura lieu à Lucerne les 25 et 26 mai, et les festivités prévues dans le cadre du 700ème de la Confédération: une fête au Val-de-Ruz les 14 et 15 septembre, un festival neuchâtelois du 12 au 15 septembre avec une création d'Emile de Ceuninck.

Au chapitre des nominations statutaires, Pierre Blandenier a donc passé le flambeau à Raymond Oppliger de La Chaux-de-Fonds. Père de trois enfants et trois petits-enfants, institu-

teur, celui-ci a aussi dirigé le Collège musical ainsi que différentes chorales, il est membre de la Commission de musique depuis 81 et la préside depuis 87.

Le comité cantonal a été réélu in corpore. Autre démission, celle de Frédy Juvet, nommé en 1967 à la Commission de musique. «Prendre congé d'un monument comme celui-là, ce n'est pas une mince affaire» relevait Pierre Blandenier avant de rendre hommage à «cet homme tout d'une pièce, dur parfois mais très sensible» auquel il vouait une grande amitié car «il sait défendre son idéal». Frédy Juvet, qui a exprimé son émotion en quelques mots, a été nommé membre d'honneur de la Société par acclamations. Avant de donner son «chant du cygne» en dirigeant encore une fois toute l'assemblée, debout, qui a entonné «Terre jurassienne».

Au niveau agenda: la Fête cantonale 93 aura lieu au Landeron, sous la houlette de L'Aurore et de la Chanson landeronnaise. Ces deux sociétés organiseront aussi la prochaine assemblée de la Société, le 16 mars 1991. CLD

### Chanteurs fidèles

Les vétérans fédéraux et cantonaux ont été fêtés lors de cette même assemblée.

#### VÉTÉRANS FÉDÉRAUX

35 ans d'activité: Echo de la Reuse, Boudry: Roger Roulet, Richard Bumbacher. La Brévarde, Neuchâtel: Roger Rochat, Marcel Schorpp, André Daguet, Laurent Richard, René Luy, Daniel Kunzi, Marcel Burkhardt, Denny Piteloud. L'Avenir, Saint-Blaise: Jean-Claude Kuntzer, Jean-Jacques Buret. L'Echo de l'Union, Le Locle: Virgile Huguenin, Hermann Humbert-Droz, Maurice Jacot, André Brossin, Bernard Robert, Georges Baillod, Armand Hirsch, André Scherz, Charles-André Barbezat, Jules Sant-schi, Louis Vermot, Henri Jeanneret, Eugène Matthey (58 ans à l'Echo de l'Union), Louis Huguenin (63 ans), Arnold Jacot (...78 ans!). Union chorale, Couvet: Jean-Claude

Gysin. Chœur d'hommes, les Geneveys-sur-Coffrane: Hans Blunier, Fernand Jacot. Echo de la Montagne, Les Ponts-de-Martel: Fritz Seiler. Union chorale, Dombresson: Edgar Aubert. Männerchor Concordia, La Chaux-de-Fonds: Otto Grunder.

#### VÉTÉRANS CANTONAUX

30 ans d'activité: Union chorale La Chaux-de-Fonds: Clément Sandoz. Union chorale, Couvet, François Codoni. Rochefort: Fritz Badertscher. Chœur d'hommes Les Geneveys-sur-Coffrane: Charles Bourquin, André Jacot. Männerchor Concordia, La Chaux-de-Fonds: Otto Salvisberg. L'Helvétienne, Gorgier: Jean-Claude Voumard. 50 ans d'activité: Chœur d'hommes, Chézard: Jean-Louis Maridor. Echo de la Montagne, Les Ponts-de-Martel: Jean Thiébaud. Union, Colombier: Roger Ugli.

Chœur d'hommes, les Geneveys-sur-Coffrane: Hans Blunier, Fernand Jacot. Echo de la Montagne, Les Ponts-de-Martel: Fritz Seiler. Union chorale, Dombresson: Edgar Aubert. Männerchor Concordia, La Chaux-de-Fonds: Otto Grunder.

Chœur d'hommes Les Geneveys-sur-Coffrane: Charles Bourquin, André Jacot. Männerchor Concordia, La Chaux-de-Fonds: Otto Salvisberg. L'Helvétienne, Gorgier: Jean-Claude Voumard.

50 ans d'activité: Chœur d'hommes, Chézard: Jean-Louis Maridor. Echo de la Montagne, Les Ponts-de-Martel: Jean Thiébaud. Union, Colombier: Roger Ugli.



Une assemblée fort revêtue samedi aux Ponts-de-Martel.

(Photo Favre)

LE LOCLE 29

avis urgent

**Musée des beaux-arts**  
rencontre avec  
**Jacques Rime**  
(raconter la vie sauvage)

Tirage de gravures  
Mercredi 21 mars 1990  
14 à 17 h - 20 à 22 h



● divers

## Atelier de couture destiné aux femmes actives et créatives



### Linge de table

Vos propres créations avec une touche personnelle.

Mardi 20 mars 1990 de 14 h à 18 h  
(sans inscription préalable)

Sous une direction compétente et dans l'ambiance décontractée d'un club de couture, nous vous montrerons à quel point il est simple de coudre vous-même votre linge de table personnalisé (nappes de toute sorte, serviettes, coupes rondes et ovales, dentelles, bordures, etc.).

Venez tout simplement avec vos idées. Vous trouverez chez nous tout le matériel et l'équipement nécessaires.

La participation est gratuite.

M. Thiébaud

## BERNINA

Léopold-Robert 31  
2300 La Chaux-de-Fonds  
tél. 039/23 2154

28-012386

### AMINCIR

à l'endroit désiré par des soins  
esthétiques personnalisés  
(super résultat)  
Conseils gratuits

**INSTITUT DE BEAUTÉ JUVENA**

J. Huguenin, esthéticienne CFC  
Grande-Rue 18 - Le Locle  
☎ 039/31 36 31  
28-14050

### Le Locle

Bibliothèque des jeunes  
Mercredi 21 mars à 14 h 30

## Hawa conteuse malienne

pour les enfants  
de 6 à 11 ans

28-141420

A louer au Locle, dès le 1er avril 1990

## appartement de 4 pièces

cuisine agencée, salle de bains - W.-C., cave. Situation centrée dans immeuble récemment rénové. Loyer mensuel, charges comprises Fr. 1140.-.

Pour tous renseignements s'adresser à l'étude Maurice Favre, Léopold-Robert 66, La Chaux-de-Fonds, ☎ 039/23 73 23

28-012235

A louer

## locaux commerciaux

complètement rénovés, à l'usage de bureaux, d'une surface d'environ 160 m<sup>2</sup>, aux 5 et 6e étages d'un immeuble avec ascenseur, situé près de la place de l'Hôtel-de-Ville.

Pour tous renseignements s'adresser à l'étude Maurice Favre, Léopold-Robert 66, La Chaux-de-Fonds, ☎ 039/23 73 23

28-012235

● immobilier

A vendre aux

## PONTS-DE-MARTEL

2½ et 3½ pièces  
5½ duplex

selon modèle:  
3 salles d'eau, cheminée de salon  
FINITIONS AU GRÉ DU PRENEUR

Fonds propres:  
de Fr. 24 000 à 54 000.-

Loyers: de Fr. 790.- à 1650.-  
y compris garage et place de parc

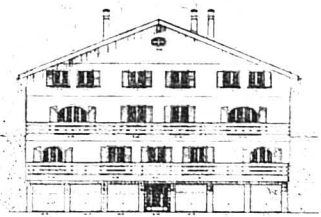

Autres réalisations à disposition

**BERCI**  
CONSTRUCTIONS 1445 VUITEBOEUF  
024 59 20 21

A vendre

## villa

1200 m<sup>2</sup> de terrain.  
Fr. 620 000.-, quartier des Allées.

Ecrire sous chiffres  
28-950342 à Publicitas,  
place du Marché,  
2302 La Chaux-de-Fonds

A vendre

## appartement 3½ pièces

à La Chaux-de-Fonds,  
cuisine agencée, balcon.  
Fr. 185 000.-.

Ecrire sous chiffres  
28-950343 à Publicitas,  
place du Marché,  
2302 La Chaux-de-Fonds.



A vendre

## MAGNIQUES DUPLEX DE 4½ PIÈCES

PPE Les Primevères, en construction  
Superbe situation au Locle.  
Grand salon avec cheminée, important  
balcon, 3 chambres à coucher.

SNGCI

28-000192

### A louer studio meublé

Fr. 356.-  
charges comprises.  
☎ 022/61 91 40  
le soir

06-320055

A louer au Locle,  
rue de France 20

### garage

Loyer: Fr. 200.-;

### garage + dépôt

Loyer: Fr. 320.-.  
Libres dès le 1er avril  
☎ 039/53 51 55

28-022381

**L'annonce,  
reflet vivant  
du marché**

# L'Impartial

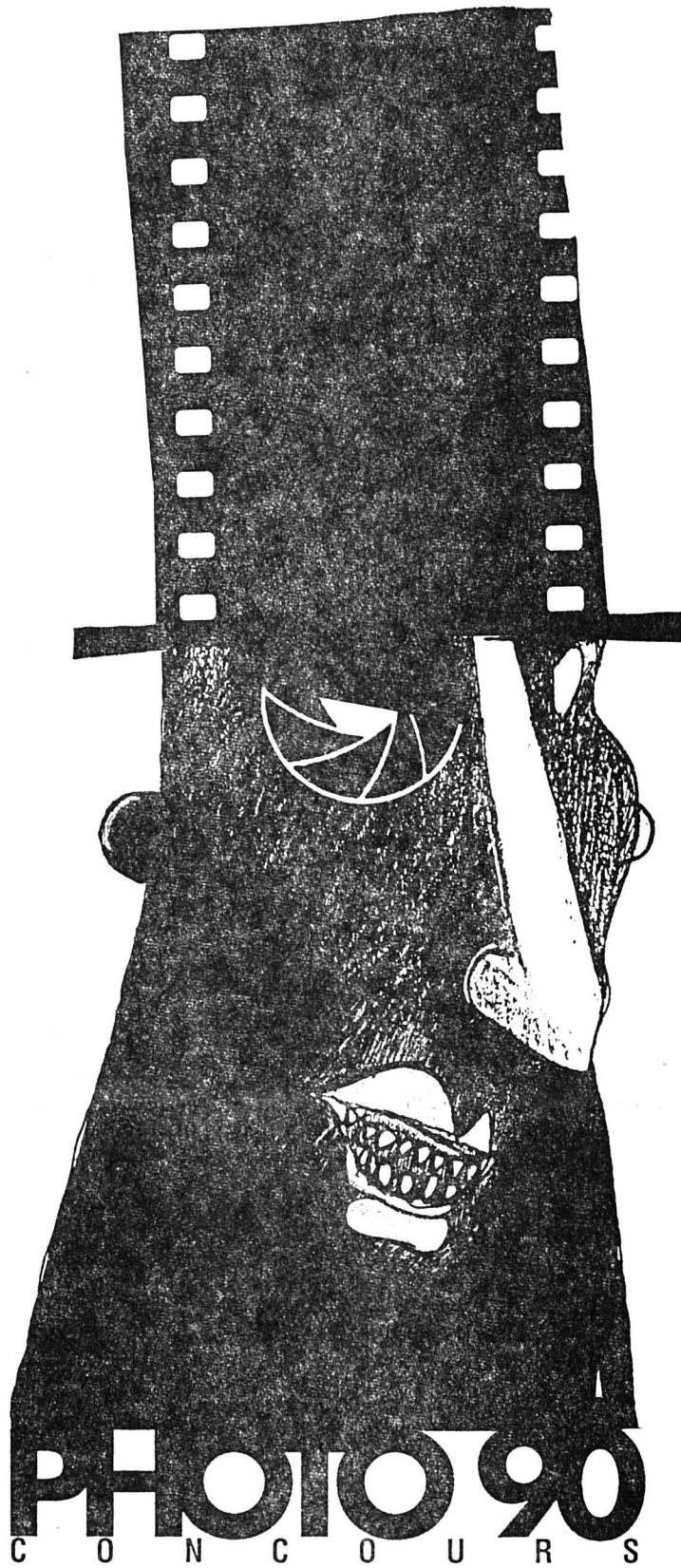

Carnaval de la Chaux-de-Fonds

### CONDITIONS DE PARTICIPATION

Envoyez vos photos ainsi que le bulletin d'inscription au C.A.R., Serre 12, jusqu'au jeudi 12 avril 1990 (le timbre postal fera foi).

- A. Catégorie couleur
- B. Catégorie noir-blanc

Au maximum 3 photos sur papiers de format 18x24 cm sur le sujet du Carnaval de La Chaux 1990, dans une catégorie à choix.

### VERNISSAGE ET PROCLAMATION DES PRIX

Vendredi 27 mai à 18 h 30, au Centre d'Animation et de Rencontre.

Il est prévu une planche de prix de Fr. 3000.- avec un prix spécial «jeunes» (jusqu'à 18 ans).

Toutes les photographies seront exposées au C.A.R. du samedi 28 avril au samedi 5 mai 1990.

### RÈGLEMENT DU CONCOURS

Les photographies seront jugées par un jury, dont la décision sera sans appel; seul le règlement officiel fera foi.

Les critères du jugement seront: le respect du thème Carnaval, la composition, la créativité et la technique.

Les photographies resteront propriété des organisateurs du concours pour toute exposition ou autre forme de diffusion.

Les proches des organisateurs ne peuvent pas participer au concours.

Aucune correspondance ne sera échangée à propos du concours.

CAR

CENTRE D'ANIMATION ET DE RENCONTRE  
Serre 12, 2300 La Chaux-de-Fonds, 039/28 47 16



Avenue Léopold-Robert 27  
2300 La Chaux-de-Fonds



## BULLETIN D'INSCRIPTION

A remplir et joindre avec les photos

Nom et prénom: \_\_\_\_\_

Adresse: \_\_\_\_\_

No de tél. \_\_\_\_\_

Année de naissance: \_\_\_\_\_

Participe au concours, après avoir pris connaissance du règlement, avec

Photos couleurs\*

Photos noir-blanc\*

\* une catégorie à choix.



# «Nous étions en droit d'être mieux entendus»

## Socialistes en congrès: rejet des initiatives routières

«Le pss a jugé que le problème global des communications passait avant le désenclavement de Neuchâtel. Nous n'avons pas ménagé nos efforts, et nous étions en droit d'être mieux entendus». Les propos de la présidente Jeanne Philippin donnaient le ton du congrès du Parti socialiste neuchâtelois, consacré pour l'essentiel aux prochaines votations. Un congrès, samedi à La Chaux-de-Fonds, honoré de la présence des deux candidats à la succession d'Helmut Hubacher à la tête du pss, Peter Bodenmann et Ursula Ulrich.

«De multiples scandales ternissent la démocratie. Si la sécurité de l'Etat doit être garantie, les abus doivent être dénoncés». J. Philippin, évoquant les bouleversements qui surviennent à l'Est, estime «qu'il ne faut pas voir dans l'effondrement du communisme la victoire du libé-

ralisme sur le socialisme. Le socialisme reste une valeur essentielle, il est bien vivant».

### LIAISON N1 - N5: ESPOIR ILLUSOIRE

Les socialistes neuchâtelois, parfois utopistes, n'en sont pas moins pragmatiques. «Nous devons rejeter des initiatives qui marginaliseraient Neuchâtel. La cohérence veut que le canton soit relié au réseau des routes nationales, comme les autres cantons le sont».

Il appartenait au conseiller d'Etat Francis Matthey de présenter les initiatives «Trêfle à trois». «Il faut savoir que les trois tronçons contestés font partie des routes les plus importantes du pays, car ils relient les régions suisses et s'inscrivent dans les grandes voies de communication inter-européennes. Aucune route nationale ne sera plus construite, par rapport au

réseau fixé en 1960, avant que ne soit réalisé Rail 2000. Il est illusoire d'espérer une liaison N1-N5 via le Seeland!»

### LE PIED DU JURA SACRIFIÉ

«Les Neuchâtelois doivent savoir s'ils entendent rester marginalisés. Les initiants prétendent, pour la N5, que l'horlogerie et la microtechnique n'ont pas besoin d'autoroutes pour se développer. Nous devons nous opposer, en tant que Suisses, aux initiatives visant la N1 et la N4, qui sont inscrites dans le réseau européen. Nous devons nous opposer, en tant que Romands, aux initiatives, dans la mesure où la densité autoroutière est plus faible en Suisse romande.»

«Nous devons enfin nous opposer en tant que Neuchâtelois». La solidarité et la cohérence exigent que soit terminé le réseau autoroutier. Pierre Du-

bois souligne, en écho aux propos tenus par son homologue, que la relation entre qualité des voies de communication et développement économique est évidente. Il insiste sur le fait que le pied du Jura est continuellement sacrifié, «ce que nous ne pouvons pas admettre». Après discussion nourrie, les trois initiatives sont finalement rejetées.

### «HALTE AU BÉTONNAGE»: COULÉ

«Halte au bétonnage» subissait un sort identique. P.-Y. Guyot: «L'initiative fait des propositions injustes et inacceptables pour certains cantons qui ont un réseau routier sous-développé. Les régions marginales seraient inéluctablement pénalisées en cas d'acceptation. C'est le cas pour Neuchâtel».

A relever que les votes sur l'ensemble des initiatives rou-

tières ont vu éclore le soutien ou l'abstention de quelques congressistes.

Rejet encore de la modification de la loi sur l'organisation judiciaire fédérale, qui était présentée par D. Berberat. Celui-ci relève notamment que la révision proposée induit injustice et inégalité de traitement, du fait de l'augmentation de la valeur litigieuse à 30'000.-. Il en va de même pour la procédure d'examen préalable, qui introduit l'arbitraire dans la sélection des causes dignes d'être traitées par le TF.

L'arrêté fédéral sur la viticulture n'a pas rencontré plus de succès. Un rejet qui exprime le désaccord face au système des contingents individuels, véritable privilège féodal à la source d'inacceptables inégalités. «Mais il ne s'agit pas d'attaquer les viticulteurs, ni de remettre en question la protection de notre

viticulture!», souligne P.-Y. Guyot.

L'unanimité s'est faite sur le crédit de 6,5 millions destiné à la réfection et à l'agrandissement de l'Observatoire cantonal. Ses multiples activités météorologiques, sismologiques et horlogères ont été mises en évidence par Pierre Dubois, qui a souligné que sa renommée dépasse largement les frontières helvétiques.

Membre du secrétariat central du pss, Eva Ecoffey a clos le congrès en informant l'assemblée sur l'initiative «AVS/2e pilier» que projettent de lancer l'Union syndicale suisse et le PSS. Un congrès au cours duquel les candidats à la succession d'Helmut Hubacher, Peter Bodenmann et Ursula Ulrich, se sont présentés et ont défini les objectifs qu'ils entendaient défendre en cas d'élection.

PBR

## Les gestes qui sauvent

### Samaritains neuchâtelois: trois nouveaux cours en préparation

Les samaritains neuchâtelois sont remuants. Ils démontrent que le bénévolat a toujours ses adeptes dans une société pourtant orientée vers le profit. Samedi, ils ont fait le bilan d'une année d'activité et présenté les projets d'avenir.

Le public connaît bien les samaritains neuchâtelois, notamment par le biais du cours de sauveteur, qu'ils dispensent aux candidats au permis de conduire, et du cours de premiers secours. Il est peut-être un peu moins bien informé sur l'organisation des cours: «Urgences chez les petits enfants», «Urgences chez les personnes - Aide à soi-même» et «Soigner chez soi».

Les gestes qui sauvent sont parfois déterminants lors d'accidents, aussi les samaritains introduiront-ils l'hiver prochain un nouveau cours: «Urgences dans les exploitations agricoles. Par ailleurs, «Urgences en sport» est en préparation, ainsi qu'un cours destiné aux membres actifs des sections, «Service sanitaire lors de manifestations sportives».

Samedi après-midi, l'Association cantonale neuchâteloise des samaritains (ACNS) s'est donné

rendez-vous au Buffet de la gare, à Neuchâtel, où la présidente Michèle Turban a passé en revue les ombres et les lumières de l'année 1989. Il ne s'est guère passé de mois sans qu'un événement important s'y produise.

Martine Gilliard, vice-présidente, a fait le point des activités des instructeurs administratifs. Marguerite Rinaldi s'est réjouie du résultat de la collecte qui, pour la première fois, a dépassé la barre des deux millions de francs sur l'ensemble de la Suisse (5151 fr pour 23 des 27 sections neuchâteloises).

Chargé de presse et d'information, Stéphane Ansermet a évoqué deux nouveautés introduites l'an dernier: l'établissement et la distribution d'une liste de tous les cours organisés par les sections neuchâteloises et l'édition de l'ACNS Info. Mandataire pour le service sanitaire coordonné, Renée Vuille a abordé la mise sur pied future d'un programme d'information à l'intention des cadres des sections et l'étude d'un cours de préparation à l'intervention en cas de catastrophe et de guerre.

En cours de séance, une information sur le concept «Samaritain 2000» a été donnée par le représentant de l'Alliance suisse des samaritains, Roland Colaud (son rapport fera l'objet d'un prochain article).

L'assemblée s'est notamment prononcée en faveur de l'augmentation de la taxe des cours de sauveteurs. Le comité cantonal avait proposé d'en porter le montant d'un franc à deux francs par certificat délivré. Une nouvelle proposition, acceptée par 28 voix contre 9, l'a fait passer à trois francs, pour éviter une réadaptation lors d'une prochaine assemblée.

Les démissions du comité de Michèle Gilliard (après plus de 10 ans d'activité) et de Daniel Luder, ont donné lieu à une seule élection (faute de candidats), celle de Nicole Dysli. Des membres d'honneur ont par ailleurs été nommés pour la première fois: Jeanne Brunschwig, Pierrette Gluck, Martine Gilliard et Charles Vullième.

La date de la prochaine journée cantonale des samaritains a été fixée au 1er juillet prochain. Elle se déroulera aux Verrières, alors que la suivante aura lieu à Boudry, dans le courant du mois de juin 1991.

A.T.

## Peau neuve pour le Club d'aviation?

### Le CNA pourrait refondre son organisation

Le plat de résistance de l'assemblée générale du CNA, samedi dernier, touchait aux statuts même du club. Une modification de ceux-ci est envisagée, sous la double poussée des exemples extérieurs et des revendications internes.

François Bourquin, vice-président, a présenté un premier rapport de la commission «Statuts» chargés d'étudier les modifications possibles. La conception très centralisée de la gestion du club a amené celui-ci en juin 88 à remettre en question sa structure.

Après des entretiens poussés avec les Aéro-Clubs de Sion, Lausanne et Genève, la commission informait samedi le CNA des objectifs élaborés. Il y est proposé de donner à chaque groupe (vol moteur, vol à voile, modélisme) une autonomie de gestion complète de son parc de machines et la responsabilité intégrale de la gestion financière. La mission de la section (CNA)

serait d'assurer la cohésion des différents groupes pour ce qui est des intérêts généraux auprès des autorités de l'aéroport et de la presse. Ces changements impliqueraient la création probable d'une assemblée des délégués en remplacement de l'actuelle assemblée générale. Cette structure permettrait de maintenir les groupes sur un pied d'égalité.

Le concept «d'indépendance dans l'interdépendance» a suscité quelques controverses. Aux partisans de «l'éclatement», ceux de la formule actuelle objectent que tout cloisonnement entre les groupes nuirait à long terme au club tout entier.

Ce rapport, par les discussions qu'il a engendrées, a mis à jour certaines tensions au sein de l'assemblée. L'article du rapport stipulant que le CNA serait dorénavant seul responsable des manifestations aériennes tente de mettre un point final à certaines querelles. Le fait que, pour la première fois, une personne privée assure seule un meeting (AERIA 89), sans le concours du CNA, n'était visi-

blement pas du goût de tout le monde. Lorsqu'en février, lors d'une assemblée extraordinaire, le comité directeur a fait part de son intention de verser à l'organisateur un chèque de 10.000 francs en remerciements, le refus a été catégorique. Résultat, Jean-Louis Monnet devra éponger seul les 52.000 francs de déficit. L'organisateur d'AERIA 89 et récent vainqueur de la course Paris-Singapour-Paris ne s'en est guère formalisé. «Le contrat ne mentionnait aucune aide du club», a-t-il déclaré. Il s'est en revanche montré triste de voir le monde de l'aviation suffoquer sous la prolifération des «chauffeurs ne volant que pour l'étiquette sociale».

Malgré ces quelques abcès crevés à cette occasion, le CNA se porte plutôt bien, avec un budget 90 prévoyant un bénéfice de 45.500 francs. L'exercice 89 s'est soldé quant à lui par un bénéfice avant amortissements de 141.109 francs. Enfin, les 2288 heures de vol moteur pour 90 ont battu le précédent record de 81. (ir)

## Humour et curiosité

### Vernissage au Musée d'histoire naturelle de Neuchâtel

Eloge de la curiosité, curiosités à travers le temps pour la nouvelle exposition du Musée d'histoire naturelle de Neuchâtel. Des collections-foisons aux collections-témoignage, en passant par ces animaux et collectionneurs d'un autre âge, une «graine de curieux» qui a de l'humour plein les yeux.

Surprenants veaux à deux têtes: l'exposition commence, accrochez-bien la vôtre! «Graine de curieux» fait réapparaître des trésors cachés depuis plus de quarante ans. Mentionnés dans le livre consacré au musée, vus au collège latin, ces objets étaient souvent réclamés du public. Alors, en cinq volets, le musée se présente à travers la curiosité de ceux qui le hantent...

### DÉBUT BI-CÉPHALE

Le tout début: en 1795, le Général Charles-Daniel de Meuron offrait son cabinet d'histoire naturelle. Animaux exotiques et objets ethnographiques d'Afrique du Sud, des Indes et de Ceylan, double noyau qui donnera naissance aux Musées d'ethnographie et d'histoire naturelle. Une vitrine le rappelle.

Reconstruction (en trompe l'oeil, bravo au peintre Carol Gertsch) du Musée du XIXe, encyclopédie qui brouillait les pistes de par la foison de ses richesses. Mais aussi musée des musées, dont on tend à préserver un charme d'antant.

### MERCI À DE GRANDS CURIEUX

Hommage à quatre curieux: Johann Jakob von Tschudi, l'audacieux explorateur, au Pérou de 1838 à 1943. Louis Coulon, conservateur obstiné, qui diri-

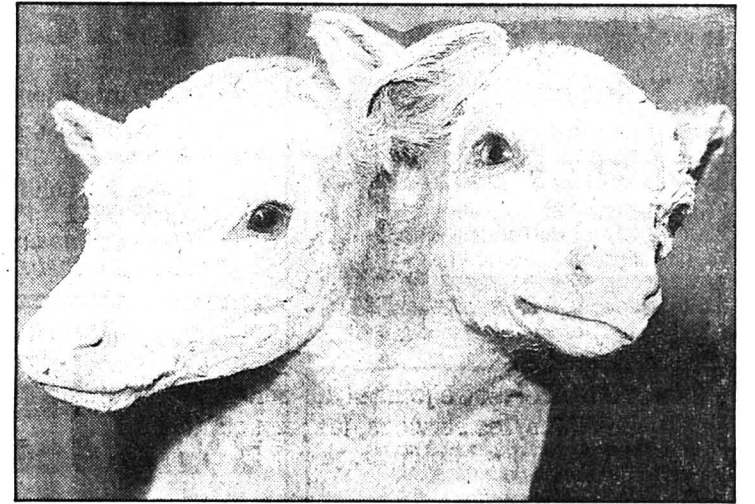

Eloge de la curiosité au Musée d'histoire naturelle de Neuchâtel. (Photo Comtesse)

gea le musée de 1832 à sa mort, en 1894, un naturaliste complet. Paul Godet, son successeur, passionné d'escargots, modèle du spécialiste. Le savant universel Louis Agassiz à découvrir sur le ton de l'humour qui prévaut à cette exposition: en 35 cases de jeu de l'oie parce qu'on n'aurait pas pu l'enfermer dans une vitrine!

Le dé lancé, continuez... Avec un «Le saviez-vous?» riche en idées et en couleurs. De la diversité des coléoptères au climat Loclois digne des Canaries, mais c'était il y a 15 millions d'années...

### TRISTE FIN

Humour noir pour terminer, avec ces espèces dont le musée possède les témoignages, mais qui ne vivent plus (le loup de Tasmanie, le grand pinguin...) ou ne respirent qu'à peine (la loutre en Suisse...).

Le vernissage de cette nouvelle exposition très réussie a eu lieu samedi en fin d'après-midi. Christophe Dufour, conservateur, a donné le ton. Il a aussi annoncé un film tourné dans les combles du bâtiment. Gilles Baur et Claude Maire, deux explorateurs en expédition parmi les collections, sous la caméra très curieuse de Denis Maurer.

Pour ceux qui n'auraient pas vu tout ce qu'ils espéraient. Puis le conseiller communal André Buhler, responsable des affaires culturelles, a conseillé à tous les curieux du lieu de goûter au vin d'honneur, à qui il a prêté des qualités étranges... Ah, ça, il fallait y être!

AO

● «Graine de curieux», exposition temporaire du 18 mars 1990 au 13 janvier 1991, Musée d'histoire naturelle de Neuchâtel, rue des Terreaux 14, ouverture du mardi au dimanche, de 10 à 17h.

## Honoraires et indemnités

### Un plus pour les autorités de Cornaux

Le Conseil communal de Cornaux propose au législatif une augmentation des honoraires, jetons de présences, vacations et indemnités de déplacement des membres des commissions et de l'exécutif. Le Conseil général s'exprimera sur ces propositions mardi soir.

Une requête de la commission scolaire de Cornaux demandant l'équité de traitement (elle ne touche pas de jetons de présence, mais une somme de 900 francs à titre de débours) a engagé le Conseil communal de Cornaux à revoir l'ensemble des honoraires et indemnités versés aux membres des autorités.

Tout d'abord, l'exécutif propose de régulariser la situation

en attribuant des jetons de présence à la commission scolaire. Ceux-ci ayant été fixés à 5 francs en 1981, leur augmentation à 10 francs est suggérée (20 francs pour les présidents et secrétaires).

Par ailleurs, après neuf ans d'application, il a semblé opportun de demander une hausse des honoraires des conseillers communaux de 1500 francs à 2000 francs (2000 à 2500 francs pour le président). Idem pour les jetons de présence du législatif pour les séances dépassant trois heures: 30 francs au lieu des 25 francs actuels.

Quant aux vacations, les montants pour demi-journée et journée seraient modifiés en

passant respectivement de 40 à 50 francs et de 80 à 100 francs. Enfin les indemnités de déplacement pourraient être portées de cinquante à soixante centimes le kilomètre.

A.T.

### SERVICES

Maison du Prussien: 20 h, Les Lundis du Gor - «Les reptiles d'Europe», par Patrick Gassmann.

Plateau libre: 22 h, Aminata Fall (musique africaine-jazz). Pharmacie d'office: Wildhaber, rue de l'Orangerie, jusqu'à 21 h. Ensuite ☎ 25 10 17.



● immobilier

**cti**

gestion immobilière sa

Raffinerie 1 2000 Neuchâtel Tél. 038/24 22 44

A louer tout de suite ou à convenir  
Fiaz 38-40, à La Chaux-de-Fonds

## 4 pièces

dès Fr. 980.- + charges  
rénové, cuisine agencée neuve,  
balcon, salle de bains, W.-C. séparés

Renseignements et visites  
s'adresser à la gérance

**SNGCI**

MEMBRE DE LA SOCIÉTÉ NEUCHÂTELLOISE  
DES GÉRANTS ET COURTIERS EN IMMOBILIERES

La Chaux-de-Fonds  
an guter verkehrslage

## Mehrfamilienhaus

mit 24 Wohnungen und 1 Laden, gu-  
ter Zustand, vollvermietet.

Auskunft unter Chiffre 1934 ZH ofa  
Orell Füssli Werbe AG, Postfach,  
8022 Zürich.

☎ 021 29 59 71

A louer au Locle, grand appartement de

## 2 pièces + hall

avec balcon.

Situation calme.

Libre tout de suite ou à convenir.

Loyer: Fr. 720.-, charges en sus.

Renseignements: DAGESCO SA,

☎ 021/29 59 71, interne 355.

22-001226

## DAGESCO SA

REGIE - PROMOTION - COURTAGE

44, avenue du General-Guisan

1009 Pully

depuis 1958

A vendre aux Bois

## villas mitoyennes

neuves

dès Fr. 455000.-

Ecrire sous chiffres  
28-950347 à Publicitas,  
place du Marché,  
2302 La Chaux-de-Fonds

## A louer locaux commerciaux

à l'usage de bureaux. Convien-  
draient pour fiduciaire, étude  
d'avocats, cabinet médical.

Situation: avenue Léopold-Robert  
(près de la gare), 160 m<sup>2</sup> et  
110 m<sup>2</sup>, 1er et 2e étage avec as-  
censeur. Aménagement selon  
désir du preneur.

☎ 039/28 31 76  
(heures de bureau).

28-012194



## IMMOBILIER

A louer  
à La Chaux-de-Fonds

## appartements rénovés

de 3 et 4 pièces.

Cuisine entièrement agencée et  
habitable, salle de bains, W.-C.  
séparés, balcon.

Compagnie Foncière  
La Chaux-de-Fonds SA  
Rue des Granges 6

2300 La Chaux-de-Fonds

☎ 039/28 14 14

28-012485

POLYCOÛTE



## COUP DE BLUES DANS LA NUIT...

A qui parler pour apprivoiser  
le sommeil? Au vidéotex!  
Envie de changer

de peau? Le vidéotex passe la  
commande des fringues et des  
fringales. Des factures? Le vidéo-  
tex les paie. Une offre d'emploi, un  
numéro de téléphone, le programme  
des cinémas... Le vidéotex répond.  
Il suffit d'engager le dialogue:

## VIDEOTEX MODE D'EMPLOI

- Le premier pas coûte 20 centimes.  
Appelez le 113:  
tous les renseignements  
sur les appareils, le branchement,  
les conditions.
- La location du terminal — le «minitel»  
suisse — coûte 9 francs par mois.  
Modèle Cept-Tel, simple, des facilités  
séduisantes.
- Avec 14 francs par mois, votre terminal  
remplace également votre vieux téléphone!  
Modèle Multitel, pratique et performant,  
mémoire de 150 numéros de téléphone.
- \*IMPAR# Votre journal sur écran.  
Les infos, les services, les jeux coûtent  
15 centimes la minute, taxe PTT comprise.
- Pour le même prix, accès aux autres  
services du réseau suisse.  
Plus de 330 fournisseurs d'informations...



Le vidéotex.  
Jamais il n'a été aussi avantageux.



**VIDEOTEX**

Le téléphone de génie

● immobilier

## Le Locle Centre industriel et commercial Jambe-Ducommun

A louer: prix de base Fr. 105.- le m<sup>2</sup> p/année  
A vendre: prix de base Fr. 1400.- le m<sup>2</sup>

Surfaces utiles:

- rez inférieur	827 m <sup>2</sup> , h. 4,00 m, charge 1000 kg/m <sup>2</sup> ;
- rez supérieur	909 m <sup>2</sup> , h. 3,75 m, charge 1000 kg/m <sup>2</sup> ;
- 1er étage	945 m <sup>2</sup> , h. 3,25 m, charge 500 kg/m <sup>2</sup> ;
- 2e étage	945 m <sup>2</sup> , h. 3,00 m, charge 500 kg/m <sup>2</sup> .

Entrée en jouissance: été 1990.

Aménagements intérieurs au gré du preneur.

Renseignements: All-Diffusion SA, case postale 56,  
2034 Peseux, ☎ 038/31 50 22.

28-000838



*Elégance* L.-Robert 66, présentera son

## grand défilé mercredi 21 mars à 20 heures

Maison du Peuple - La Chaux-de-Fonds

Lingerie fine  
et maillots de bain

COLLECTION

Chantelle

Accompagné de

*Chrys*

Mode dames

La vraie spécialiste de la grande  
taille **dès 38 à 60**

Entrée Fr. 5.-



28-012011

## A louer à La Chaux-de-Fonds grand appartement 5 pièces

pour début mai,  
cuisine agencée, tout confort  
et, dans même immeuble,

## locaux commerciaux

85 m<sup>2</sup>, porte vitrine + grande vitrine.

Ecrire sous chiffres 28-124135 à  
Publicitas, place du Marché,  
2302 La Chaux-de-Fonds

Conciergeries  
industrielles

Nettoyages et traitements de façades  
pierre et aluminium

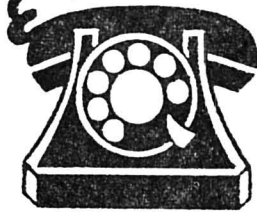

Nettoyages <sup>1060</sup>  
en tous genres

Chx-de-Fds, Le Locle, Marin

**honegger**

NETTOYAGES SA

Tél. 039/31 31 01  
Fax 038/33 24 62

Membre ANEN (Association neuchâteloise des entrepreneurs en nettoyages)

POLYCOÛTE



Frappez  
\*IMPAR#

## LE CANARD LE PLUS RAPIDE DE SUISSE ROMANDE

### L'Impartial sur les écrans vidéotex!

\*IMPAR# Le journal le plus rapide  
de Suisse romande. Change d'heure  
en heure. Vous informe à domicile  
24 heures sur 24.

\*IMPAR# Un journal interactif.  
Vous y entrez à votre gré pour  
insérer des messages, répondre  
aux annonces, jouer, participer  
aux concours, dialoguer au clair  
de lune...

\*IMPAR# s'ouvre aux pages que  
vous voulez, quand vous voulez.  
Choisir et feuilleter en effleurant  
les touches du clavier. Actualité,  
sport, agenda des manifestations,  
petites annonces...

\*IMPAR#  
Le canard de génie  
Service télématique L'Impartial

\*...# Le vidéotex.  
1000 abonnés de plus chaque mois.  
L'accès à tous les services, tous les  
serveurs. Annuaires, mémentos,  
messageries, télé-achats, réserva-  
tions, vie pratique, paiements et  
services bancaires, etc, etc.  
Le vidéotex s'occupe de tout,  
à réponse à tout!



**L'Impartial**



Aucune région du pays ne doit être mise à l'écart. La non-réalisation des 84 km de routes nationales contestés aurait des conséquences graves pour la Suisse romande, principalement pour Neuchâtel et le Jura.

**Par solidarité ...**

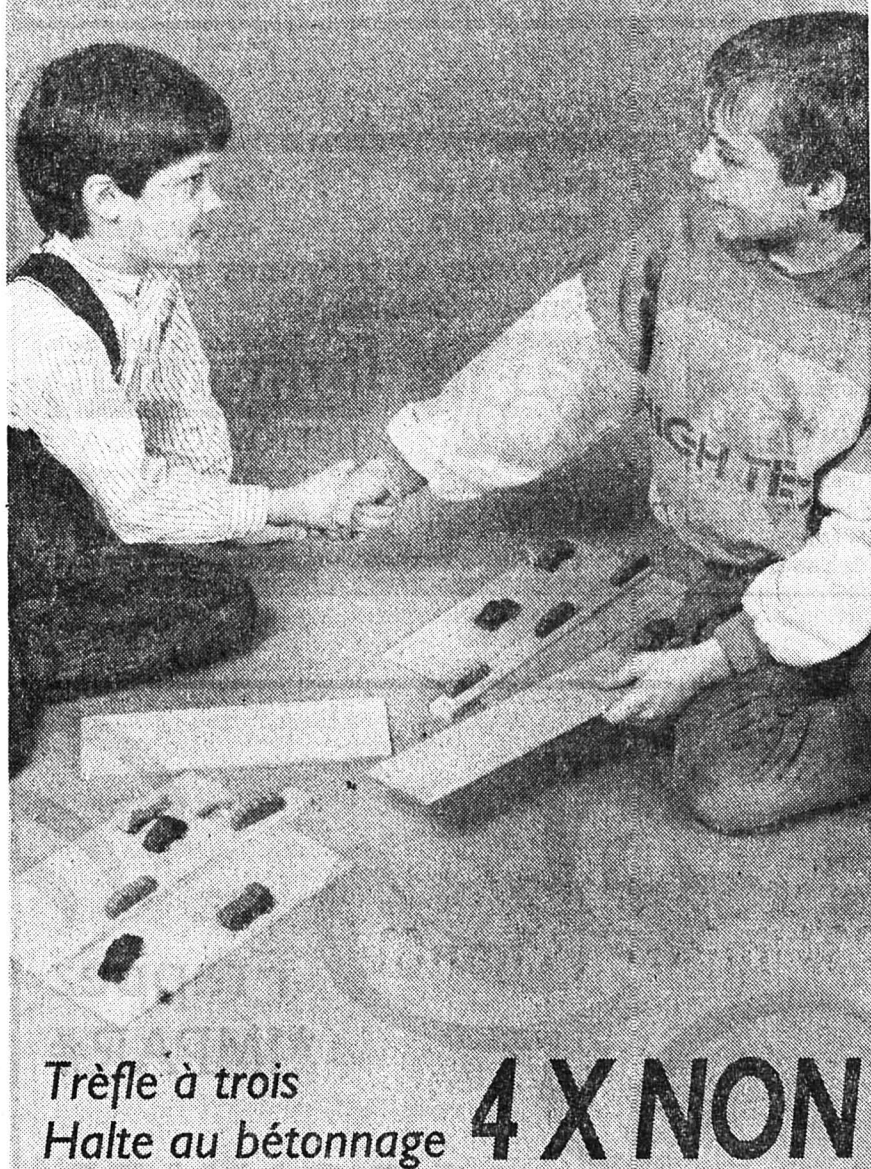

Trèfle à trois  
Halte au bétonnage **4 X NON**

87-1079

LES 16 ARGUMENTS MAJEURS  
DE LA NOUVELLE GÉNÉRATION THEMA.



La Lancia Thema Turbo 16V fête sa première. Etonnant, ce qu'un moteur 16 soupapes doublé d'un turbocompresseur peut faire d'une automobile. Tout simplement tout ou presque. Pour en savoir plus sur ses 177 CH, sa sobre noblesse et son intérieur d'une élégance raffinée; passez donc la voir chez nous. Parions que vous ne ferez pas que passer.



La Chaix-de-Fonds, Bd des Eglises 8, Tél. 039 28 81 81  
Le Locle, Rue de France 51, Tél. 039 31 24 31

**LANCIA THEMA**  
TURBO 16V

28-012007

● **spectacles-loisirs**



**LANGUES  
FORMATION  
ET LOISIRS**

L'OFFRE SAISONNIERE  
PRINTEMPS-ETE 1990 ET LE  
PROGRAMME GENERAL DES  
COURS PEUVENT ETRE  
OBTENUS AU SECRETARIAT

(Demandez aussi le programme du Locle au 039 / 31 38 32)

DEBUT DU NOUVEAU TRIMESTRE  
LE 17 AVRIL 1990

INSCRIVEZ-VOUS SANS TARDER AU

**039 / 23 69 44**

**école-club  
migros**

RUE JAQUET-DROZ 12  
2300 LA CHAUX-DE-FONDS

28-000092

● **finance**

**Nouveaux taux d'intérêt  
pour la formule-succès**

Avec la formule-succès BPS, vous avez votre argent en main. Et vous en retirez un profit accru. Dès le 1<sup>er</sup> avril 1990, vous bénéficiez de taux d'intérêt encore plus élevés:

**Compte privé 2,5%**  
Pour vos opérations bancaires courantes

**Compte d'épargne 4,75%**  
Pour épargner à court terme

**Compte d'épargne  
à intérêts progressifs**

de 4,75% à

**6,75%**

Pour épargner à long terme avec des intérêts plus élevés d'année en année. Votre conseiller BPS à nos guichets vous renseignera volontiers.

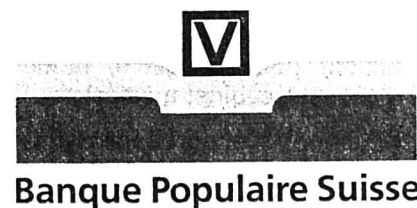

Banque Populaire Suisse

06-16008

● **immobilier**

**LA CHAUX-DE-FONDS Affaire à saisir!**

Achetez votre appartement de 4 pièces (env. 120 m<sup>2</sup>) avec balcon, cuisine agencée, 2 salles d'eau dans immeuble résidentiel en cours de construction

Avec Fr. 45 000.- de fonds propres, devenez propriétaire de votre appartement, d'un garage et d'une place de parc extérieure pour une mensualité de Fr. 638.-\*\* en assurant le service de conciergerie

\*\* plus charges

Entrée en jouissance: printemps 1990

28-000440



Renseignements et visite: 039/23 83 68

**HABITATIONS POUR TOUS SA**

Agence pour le canton de Neuchâtel et le Jura Bernois: Rue des Moulins 51  
2004 Neuchâtel. Tél. 038/25 94 94

● **mini-annonces**

● **demandes d'emploi**

**DAME**, cherche heures de ménage et re-passage. ☎ 039/28 61 45, soir 28-460710

**TRAVAIL À DOMICILE** est cherché par deux dames. ☎ 039/23 88 08. 28-460634

Urgent! **DIPLÔMÉE** en esthétique, réflexologie, massages sportifs, cherche travail. Ecrire sous chiffres 28-460719 à Publicitas, place du Marché, 2302 La Chaux-de-Fonds.

**JEUNE HOMME** portugais, parlant bien français, cherche travail, si possible dans la construction. Ecrire sous chiffres 28-460703 à Publicitas, place du Marché, 2302 La Chaux-de-Fonds.

**OUVRIER**, jeune français, cherche emploi tout de suite. Ecrire à: Joly Dominique, rue de Neuchâtel, Montlebon, F-25500 Morteau. 28-460737

**SOMMELIER**, 7 ans d'expérience, cherche emploi. ☎ 0033/81 81 58 30. 28-460733

● **immobilier**

Fonctionnaire cantonal, cherche à louer **APPARTEMENT 4 PIÈCES** avec confort, loyer modéré, pour fin juillet ou date à convenir. Ecrire sous chiffres 28-460677 à Publicitas, place du Marché, 2302 La Chaux-de-Fonds

A louer à Saint-Martin, **DUPLEX 6 PIÈCES**, avec cachet, cheminée, balcon, abris voiture. Fr. 1650.- + charges. ☎ 038/53 27 09, dès 19 h 30. 28-460731

Je cherche à louer tout de suite à La Chaux-de-Fonds **3 PIÈCES**. Loyer modéré, ☎ 039/23 74 67, heures repas. 28-460743

Cherche à La Chaux-de-Fonds, **PETIT APPARTEMENT**. Loyer raisonnable. Ecrire sous chiffres 28-460740 à Publicitas, place du Marché, 2302 La Chaux-de-Fonds.

● **à vendre**

**CARAVANE STERKEMON LIBERTY**, avec auvent, utilisée une saison, prix à discuter. ☎ 039/23 58 07. 91-60053

**BANC D'ANGLE** + 2 tables cuisine, salon velours, buffet service, chambre à coucher, sommier électrique 190-90. ☎ 039/31 39 89. 28-470177

Tarif 85 ct le mot  
(min. Fr. 8.50)

Annonces commerciales  
exclues

Petites annonces  
du vidéotex,  
classées:

A consulter, à insérer:  
jour et nuit,  
7 jours sur 7 !

Taper

\* 4111 #

\* IMPAR #

\* RTN #



Pour une mensualité  
comparable à un loyer,  
devenez propriétaire à

**SAINT-IMIÉ**

(rue de la Clef - 4<sup>e</sup> étage)

A vendre le dernier  
appartement de **2 pièces**

Mensualité: Fr. 520.-  
(charges comprises)

Fonds propres à constituer  
dès Fr. 14 000.-

28-000440



Bureau de vente:  
Malleray 032/92 28 82

**HABITATIONS POUR TOUS SA**

Agence pour le canton de Neuchâtel  
et le Jura Bernois: Rue des Moulins 51  
2004 Neuchâtel. Tél. 038/25 94 94



## Chiffres rouges pour Croix-Bleue

### Assemblée annuelle des délégués à Chézard

Assemblée marathon, samedi à Chézard, pour les représentants des 18 sections locales de la Croix-Bleue neuchâteloise, et quelques sous-sections, comme les fanfares et la Jeune Croix-Bleue. Déficit 1989 important, l'avenir financier de l'association n'est pas rose. Il faudra prospecter.

Problèmes financiers, mais aussi problèmes de personnes, puisque les trois permanents engagés par la société n'ont pas toujours été sur la même longueur d'ondes. Un animateur a d'ailleurs démissionné, il n'est pas remplacé, faute de moyens financiers. L'association, qui prône le dialogue en toutes circonstances, a tenté samedi cette «expérience de transparence».

«Le temps est venu de réfléchir sur l'action, l'organisation, les priorités et l'avenir de la Croix-Bleue», c'est ce qu'affirmait en début de séance le dynamique président, Bertrand Nussbaumer. Force est de constater qu'après quelques heures de délibérations, on était toujours dans le bleu! Quoi qu'il en soit, la mission de la Croix-Bleue a été réaffirmée avec conviction. Ce doit être un «lieu d'accueil, d'écoute et d'affection pour les personnes en difficulté».

L'association connaît, avec un déficit de 90.000 francs, une situation financière difficile. Quelque peu atténuée toutefois par des subventions de l'Office fédéral des assurances sociales - 35.000 francs - qui seront prochainement versées. La société a les moyens de faire face aux engagements directs. Mais de nouvelles ressources sont nécessaires pour assainir la situation.

Et ce n'est pas l'augmentation des cotisations cantonales et les quelques pages de publicité dans le bulletin interne «Repères» qui vont rapporter gros. Les membres et sympathisants font déjà un effort considérable, il faut maintenant prospecter ailleurs.

La Croix-Bleue neuchâteloise a lancé dernièrement un appel de fonds aux communes du canton. Vingt ont déjà répondu. A l'instar de Neuchâtel qui se propose, en plus de verser immédiatement un subside extraordinaire, d'étudier pour l'avenir la possibilité d'une subvention régulière. Le versement de la dime cantonale de l'alcool ne devrait pas être remis en cause, contrairement aux rumeurs qui couraient ces derniers temps.

Pour 1990, l'équipe dirigeante reste en place, c'est toutefois le dernier exercice pour B. Nussbaumer. Cl.-A. Cornuz, nommé animateur-responsable, s'occupera désormais d'une équipe de deux permanents, que le public peut rencontrer notamment grâce à l'action SOS alcoolisme. Mais la Croix-Bleue neuchâteloise, forte de 320 membres, c'est aussi une conjonction considérable de bénévoles.

D.S.

● SOS alcoolisme (038) 25.19.19.

### NAISSANCES

Dora et Yanick GODAT ont la joie d'annoncer les naissances de

**JULIEN**  
et  
**SÉBASTIEN**

16 mars 1990

Maternité de la Béroche

Ch. Prés 7  
2206 Les Geneveys-sur-Coffrane

# «Ce n'est qu'un début...»

## L'Afrique du Sud en question au Louverain

«Ce n'est qu'un début, continuons le combat». Les opposants à l'apartheid en Afrique du Sud pourraient reprendre à leur compte ce slogan qui fleurissait dans toutes les bouches des étudiants en Mai 68. On est encore loin d'une situation acceptable en Afrique du Sud, les participants à ce séminaire, organisé pendant trois jours au Louverain par le Mouvement antiapartheid suisse (MAAS), en sont convaincus.

Place à l'émotion, vendredi soir au Louverain, où deux Sud-Africaines étaient venues expliquer la vie quotidienne des familles opprimées par le régime d'apartheid. Deux témoignages qui auront été un des moments forts de ce week-end de réflexion.

Mme Sophie Mazibuko, directrice de la section «Dépendants Conférence» au Conseil des Eglises en Afrique du Sud, est chargée, dans son travail quotidien, d'apporter une aide aux familles des prisonniers politiques. Des familles qui connaissent souvent de gros problèmes financiers, les hommes en âge de travailler étant emprisonnés pour plusieurs années.

Le service que dirige Mme Mazibuko a été créé il y a plus de 25 ans, comme soutien concret aux travailleurs migrants, venus desbantoustans. Après un quart de

siècle, plus que jamais cette aide reste nécessaire.

### EN LANGUE TSONGA

Mme Sophie Shiluvane, mère de dix enfants, apportait, elle, le témoignage simple et direct d'une mère de famille qui a vu sa fille et son gendre emprisonnés. Une famille qui a justement bénéficié de l'appui de l'office dirigé par Mme Mazibuko. Mme Shiluvane s'exprimant en langue tswana (Transvaal), une traduction fidèle et sensible était assurée par le pasteur Théo Schneider, qui s'est appliqué à faire transparaître au mieux l'émotion qui se dégageait du témoignage.

Le public, largement interpellé par ces deux exposés, n'a pas manqué de poser de nombreuses questions, à l'heure où Nelson Mandela est enfin libre.

Samedi, répartis en plusieurs groupes, les quelque quarante participants à ce séminaire ont pu faire le point de la situation en Afrique du Sud. Les 17 détenus politiques récemment libérés semblent une bien mince concession gouvernementale aux revendications du peuple noir. Il subsiste, selon le MAAS, plus de 3700 prisonniers politiques dans les geôles sud-africaines. Des détenus politiques qui ne sont d'ailleurs pas recon-



Le séminaire a été animé par Mmes Shiluvane et Mazibuko, et par le pasteur Schneider (de gauche à droite). (Photo Schneider)

nus comme tels par le gouvernement. Au vu des récents développements en Afrique du Sud, Charles Bill, président romand du MAAS, estime que la communauté internationale ne doit pas lever les sanctions prises à l'encontre du régime sud-africain. Pour les opposants à l'apartheid, l'ANC ne peut pas

cesser de façon unilatérale les hostilités. On attend un geste du gouvernement De Klerk. Pour sa part, le MAAS essaie toujours de définir ses objectifs, en s'inspirant du principe qui veut que ses campagnes répondent à la demande de l'opposition sud-africaine.

Au culte du Temple du Bas, dimanche, quelques participants

ont pu interpréter les chants de résistance appris durant le week-end. Samedi, le pasteur René Bill avait démontré l'importance, pour le peuple noir, que revêt le chant de résistance, véritable outil d'espoir. La prédication était assurée par le pasteur Alain Perrot, militant de la première heure, un des fondateurs du MAAS. D.S.

## Val-de-Travers

# Quinze ans après...

## Saint-Sulpice: la Pacific 231 mise en chauffe

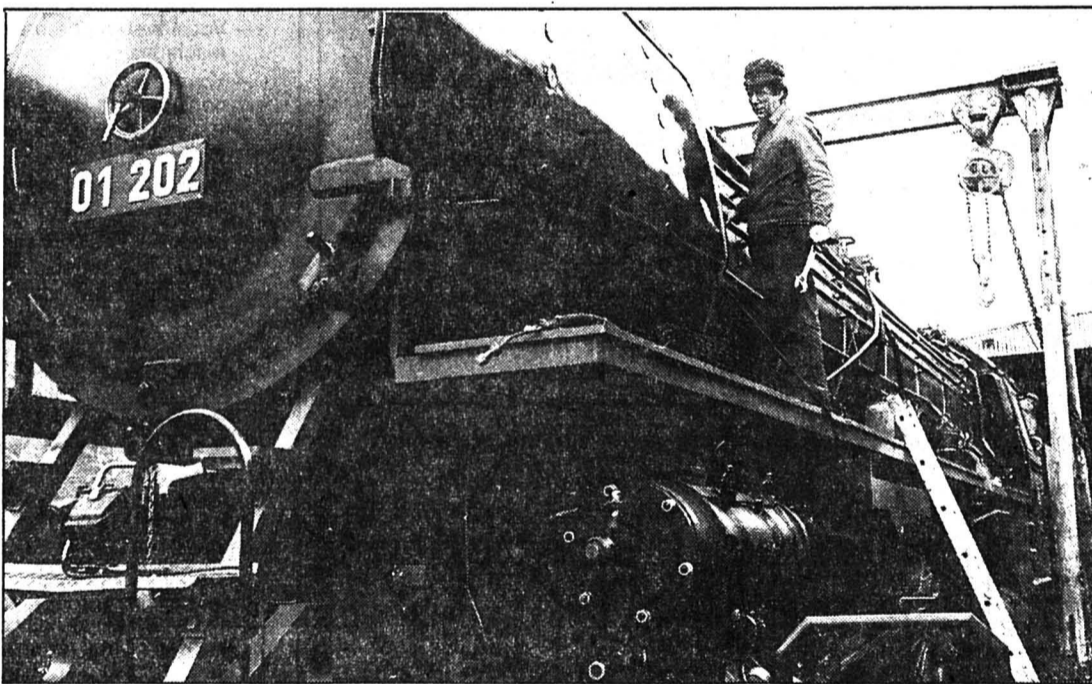

Premières chaleurs de la Pacific. De nombreux joints à resserrer... (Photo Impar-Charrère)

Il aura fallu quinze ans de travaux pour que le ventre de la Pacific 231 allemande (01 202) connaisse à nouveau la chaleur du feu. Sauvée de la casse par un groupe de collectionneurs Thunois, la machine a été mise en chauffe samedi à St-Sulpice. Elle peut atteindre une vitesse de 130 km/h et roulera cet été.

La Pacific est arrivée au Val-de-Travers le 19 décembre 1988. Stationnée sur les voies de l'EBT, à Thoun, elle devait quitter impérieusement les lieux. Désespoir de ses propriétaires qui ne savaient pas où aller. Le Voyage Vapeur Transjurassien (VVT) leur offrit un dépôt à St-Sulpice où ils purent continuer de restaurer cette machine pesant 169 tonnes.

### PREMIERS SOUPIRS

Construite en 1937, sauvée de la démolition, la Pacific allemande

poussait ses premiers soupirs samedi. Jets de vapeur, fuites d'eau chaude, sifflet enrôlé. Il y avait encore de nombreux joints à resserrer, de boulons à visser. Des réglages qui ne peuvent se faire que quand la locomotive est chaude.

Grande fébrilité chez les Thunois. Ils voyaient enfin des années d'efforts se concrétiser. Gilles Roulin, du VVT, les regardait s'agiter d'un œil amusé. «Nous, on a déjà connu cela avec la Krauss Maffei».

La Pacific roulera dans quelques mois, mais elle ne fera pas la navette St-Sulpice - Travers. C'est un train express, qui peut atteindre la vitesse de 130 km/h et dont le foyer de 4 m<sup>2</sup> dévore des tonnes de charbon. Pour rentabiliser les transports, il faudra organiser des voyages au long cours en Suisse. (jic)

# Des dons bienvenus!

## Travers: parents et enfants visitent le futur jardin d'enfants

Après les vacances de Pâques, Travers possédera une nouvelle classe. La rentrée pour le jardin d'enfants, de 4 à 5 ans, «Les Marmouzets» est prévue le mercredi 18 avril. Samedi dernier, parents et enfants étaient conviés à visiter les locaux et à faire connaissance avec les responsables. Initialement prévue dans l'ancienne fabrique de pierres Krügel, la classe a été déplacée dans les locaux des Cadets, à la Colombière. Les dons reçus ont été les bienvenus.

«Les locaux dans l'ancienne fabrique n'étaient pas prêts et nous avons reçu une offre des Cadets de Travers. La Colom-

bière est mieux centrée et il sera plus facile d'aménager la classe.

### DES JEUX ET DU MATÉRIEL

De nombreux parents sont venus visiter les lieux et faire connaissance avec le comité. Ils ont apporté des jeux et toutes sortes de matériel. Les géniteurs sont enchantés par la future classe et sont heureux de l'ouverture d'un jardin d'enfants pour les plus petits. Nous avons encore besoin de quelques coup de main, notamment par les pa-

pas. Nous souhaitons ériger une barrière dans la cour afin de la séparer de la route, pour des raisons évidentes de sécurité» pré-

cise Marie-Claire Martin, institutrice.

### COMPLET

Prévus pour 20 gosses, «Les Marmouzets» font déjà le plein. Dix-neuf inscriptions sont enregistrées et un vingtième enfant s'est déjà annoncé. La majorité proviennent de Travers, mais quelques bambins viennent d'autres villages. Peut-être que le succès rencontré incitera à l'ouverture d'autres classes.

Partis d'initiatives privées, les jardins d'enfants pour les petits n'ayant pas encore 5 ans ne touchent pas de subventions. C'est le cas à Travers comme à Boveresse. Ainsi, le comité est parti à

la recherche de fonds et de matériel didactique.

### CHÈQUE DE 1.000 FRANCS

«Quelques maisons spécialisées dans les articles pour enfants ont déjà répondu à notre demande. Nous avons notamment reçu des jeux et des crayons.

D'autres institutions ont collaboré financièrement. La Loterie Romande nous a remis un chèque de 1.000 francs et Pro-Juventute a versé 500 francs» rappelle encore Mme Martin.

Et si des privés veulent faire des dons, ils seront acceptés avec reconnaissance...

MDC

### SERVICES

#### VAL-DE-RUZ

Service de garde pharmacie et médecin, en cas d'urgence, ☎ 111 ou gendarmerie ☎ 24 24 24. Hôpital et maternité, Landeyeux: ☎ 53 34 44. Ambulance: ☎ 117.

#### VAL-DE-TRAVERS

Hôpital de Couvet, maternité et urgences: ☎ 63 25 25. Ambulance: ☎ 117.

**Au présent, les signes du futur**



● offres d'emploi

Cherche  
**esthéticienne**  
pour gérance libre.  
Ecrire sous chiffres 91-376  
à ASSA, Annonces Suisses  
SA, av. Léopold-Robert 31,  
2301 La Chaux-de-Fonds.

Entreprise forestière de Cernier  
cherche tout de suite ou date à  
convenir  
**un ouvrier  
bûcheron**  
expérience souhaitée.  
Sans permis s'abstenir.  
☎ 038/53 21 10 entre 12 et  
13 heures  
ou le soir dès 18 heures.  
28-022322

● divers



**RAPPEL**  
Quincaillerie  
Oswald  
Avenue  
L.-Robert 102  
28-012096

Adaptez votre vitesse!



● divers

**20 ANS**  
**LOTÉRIE A NUMEROS**  
**GRATIS**  
Tirage anniversaire:  
**JEU EXCEPTIONNEL**  
**31.3.90**

**Le magasin qui a du choix  
neuf et d'occasion**

1000 paires de bottes	dès Fr. 25.-
1500 paires de pantalons	dès Fr. 40.-
100 bombes	dès Fr. 15.-
80 selles	dès Fr. 190.-
150 paires de gants	dès Fr. 9.50
	etc..., etc...

Boutique d'équitation Nelly Schaulin,  
Yverdon, rue de Neuchâtel 51, ☎ 024/21 59 56  
Ouvert tous les après-midi, sauf mercredi  
22-14145

● finance

**CRÉDIT FONCIER VAUDOIS**  
**CAISSE D'ÉPARGNE CANTONALE**  
garantie par l'Etat  
Union des banques cantonales

Emission d'un emprunt  
**7 %** série 101, 1990-99  
de fr. 60 000 000

(avec possibilité d'augmentation à fr. 80 000 000 au maximum)  
destiné au remboursement d'obligations à long terme et de bons  
de caisse venant à échéance ainsi qu'au financement de prêts  
hypothécaires essentiellement en premier rang.

**Conditions de l'emprunt**

Durée: 9/7 ans.  
Prix d'émission: 100,50 %.  
Coupures: fr. 1000, fr. 5000 et fr. 100 000 au porteur.  
Cotation: sera demandée aux bourses de Lausanne, Bâle, Berne, Genève et Zurich.  
Délai de souscription: jusqu'au 21 mars 1990, à midi.  
Libération: 5 avril 1990.

Les souscriptions sont reçues sans frais auprès des banques sous-  
signées et autres établissements bancaires où l'on peut se procu-  
rer les bulletins de souscription.

Crédit foncier vaudois Banque Cantonale Vaudoise  
83-227

● vacances-voyages

**ÉGYPTE AVEC CROISIÈRE  
SUR LE NIL**  
du 13 au 22 avril 1990  
Hôtels et bateau de 1re cat. demi-pension.  
Fr. 2 498.- par personne, chambre double

**VACANCES BALNÉAIRES  
EN CAR SUR LA COSTA DORADA**  
du 27 juillet au 5 août 1990  
Hôtel \*\*\*, demi-pension  
Fr. 710.- par personne, chambre double

du 20 juillet au 5 août 1990  
Hôtel \*\*\*, demi-pension  
Fr. 1120.- par personne, chambre double  
N'hésitez pas à demander  
le programme détaillé 28-012016

**MAYOR MAURON VOYAGES S.A.**  
Léopold-Robert 68  
La Chaux-de-Fonds - ☎ 039/23 93 22 012016

● offres d'emploi

**Répondez  
s.v.p.  
aux offres  
sous chiffres...**

Nous prions  
les personnes et  
les entreprises qui  
publient des offres  
annonces sous  
chiffres  
de répondre  
promptement aux  
auteurs des offres  
qu'elles reçoivent.  
C'est un devoir  
de courtoisie et  
c'est l'intérêt  
de chacun que ce  
service fonctionne  
normalement.  
On répondra donc  
même si l'offre ne  
peut être prise en  
considération et on  
retournera le plus  
tôt possible  
les copies  
de certificats,  
photographies et  
autres documents  
 joints à ces offres.  
Les intéressés leur  
en seront très  
reconnaissants, car  
ces pièces leur  
sont absolument  
nécessaires  
pour répondre  
à d'autres  
demandes.

Pour une entreprise horlogère, nous cherchons:  
**tourneur Güdel**  
ou  
**boîtier acheveur**  
expérimenté. 91-584

**OK PERSONNEL SERVICE SA** Placement fixe et temporaire  
**Etre OK c'est super!** 91-584

Av. Léopold-Robert 65 2301 La Chaux-de-Fonds  
039/23 04 04

Nous cherchons pour nos centrales à béton un  
**serrurier-  
mécanicien d'entretien**

Nous offrons:  
- un poste à responsabilités;  
- un travail varié, intéressant et indépendant;  
- des conditions d'engagement avantageuses.

Si l'offre vous intéresse, nous attendons votre ap-  
pel téléphonique à  
**Béton-Frais SA, 2074 Marin, ☎ 038/33 46 46.**  
28-000503

**Nestlé**

- Vous êtes en possession d'un CFC de dessinateur en machines.  
- Vous avez quelques années d'expérience comme constructeur, de préférence en mécanique moyenne.  
- Vous souhaitez promouvoir votre travail de manière indépendante.  
- Vous aimez une activité variée dans un centre dynamique.  
- Vous savez faire preuve de créativité,

alors vous êtes probablement le

**jeune  
constructeur**

que nous cherchons pour renforcer notre section Engi-  
neering au LINOR, Centre de développement alimen-  
taire de Nestlé, situé à Orbe.

Votre activité principale sera la conception, la réalisa-  
tion, l'adaptation et l'implantation d'équipements pro-  
types nécessaires aux essais d'industrialisation de nos  
procédés. Dans notre ambiance internationale, des  
connaissances d'anglais et d'allemand sont fort utiles.

En téléphonant à M. J. T. Langer, ☎ 024/42 71 11, int.  
286, vous pourrez obtenir des renseignements supplé-  
mentaires ou une formule de candidature. Vos offres  
écrites peuvent lui être adressées à NESTEC SA, LINOR  
Centre de développement alimentaire, 1350 Orbe.  
22-16269

**NOTRE AVENIR,  
C'EST  
LA JEUNESSE.**

**pro juventute**

Timbres et cartes pour notre jeunesse.

Professionnels de l'industrie et du bâtiment, faites  
confiance à d'autres professionnels.  
Votre avenir, nous le connaissons!

**dessinateur DAO  
tourneurs  
carreleurs**

ou AIDES avec expérience.  
Suisses ou permis B ou C.  
Rien ne vous coûtera de vous renseigner auprès de Michel  
Jenni.  
Adia Intérim SA  
Léopold-Robert 84  
La Chaux-de-Fonds  
☎ 039/23 91 33  
**ADIA**  
91-436

**QUINCHE SA**

Matriçage et étampage de haute précision

cherche  
**faiseur d'étampes ou mécanicien**  
désireux de compléter sa formation.  
Nous offrons travail indépendant intéressant, place sta-  
ble, bonne ambiance.  
Téléphoner ou se présenter personnellement.  
28-012266

CH-2300 La Chaux-de-Fonds Rue de la Serre 110  
Tél. 039 23 12 73

**Publicité intensive, Publicité par annonces**



# En finir avec l'état de combat

## Commémoration centralisée du 16 Mars à Saint-Imier: un appel au Conseil fédéral

Réunis à la salle de spectacles pour y commémorer le plébiscite du 16 Mars 1975, quelque 300 sympathisants des mouvements de lutte pro-bernois ont notamment pris connaissance d'un appel lancé par Force démocratique au Conseil fédéral. Jugeant que la situation a pris une consonance nationale ces derniers mois, le comité central de FD a effectivement préféré une telle lettre à la traditionnelle résolution du 16 Mars. A relever que cette commémoration centralisée se déroulait dans une certaine tiédeur. Lassitude, ras-le-bol de l'état de combat? Sans doute.

Mario Annoni, l'un des orateurs de cette soirée, ne contredisait en tous cas pas cette supposition, lui qui déclarait notamment: «Nous sommes l'exemple typique du pacifisme, ce qui ne nous empêche pas d'être constamment l'objet des convoitises et des attaques du Rassemblement et du Gouvernement jurassiens.» Le candidat à l'exécutif bernois en appelait à une définition des moyens de mettre un terme, enfin, à l'état de combat, en soulignant que l'initiative

Unir, tout comme le Fonds pour la réunification et la somme qui lui a été dévolue, violent clairement le droit constitutionnel helvétique. «Il ne faut pas nous contenter d'une attitude défensive», affirmait-il par ailleurs, en ajoutant qu'il est nécessaire de prouver que le Jura bernois forme un tout.

### «ON ERGOTE TROP EN HAUT LIEU»

Attendant de la fermeté de la part des autorités fédérales, judiciaires en tête, le député radical et tramelot Hubert Boillat lançait pour sa part: «On ergote trop en haut lieu; on fait trop le rond dos face au chantage séparo, face à cette hystérie annexionniste.»

«En queue de peloton pour le revenu par habitant, en tête pour les subventions reçues, antisuisse, antiberne, antitout qui n'arrête pas de faire des misères à ses nourrices pour mieux en abuser à la première occasion, territoire soi-disant progressiste où les salaires sont les plus bas de Suisse mais où les ministries se paient grassement - 2 fr 50 par habitant, contre à

peine 20 centimes par habitant pour les conseillers d'Etat bernois - république intégriste PDC qui cautionne pourtant une suite ininterrompue de méfaits, de délits, de vols», le nouveau canton ainsi décrit par Hubert Boillat ne tente pas le moins du monde, souligne-t-il, la population du Jura bernois.

Même s'il souhaite aussi la fin de l'état de combat, le député tramelot n'en appelle pas moins à la fermeté et au combat: «Le dialogue n'est possible qu'entre partenaires raisonnables. Or nous n'avons affaire ni à des partenaires, ni à des gens de raison.»

### «UNE FALSIFICATION DE L'HISTOIRE»

Autre orateur, député aussi, Francis Dätwyler, de Saint-Imier, affirmait que la réunification ne veut strictement rien dire, qu'il s'agit là d'une falsification de l'histoire. Et de juger que l'envahissante sollicitude manifestée par le nouveau canton pour le Jura bernois est paradoxalement rassurante pour ce dernier, en prouvant si besoin était l'intérêt de cette région. Ce

même si moult problèmes doivent encore être résolus, dans le Jura bernois comme ailleurs, le parlementaire imérien s'attachant à rappeler notamment la nécessité de continuer à soutenir l'économie régionale.

Président du Conseil général, Gérard Dessalles apportait le salut des autorités imériennes, en jugeant que le Jura bernois doit se montrer revendicatif, lui qui a dû dépenser beaucoup d'énergie pour se défendre face à son voisin, alors que les autres régions se battaient pour leur économie.

Le conseiller d'Etat Bernhard Müller a pris la parole aussi, en rappelant la tradition historique des alliances entre la région et Berne et en soulignant notamment la nécessité de perpétuer une indispensable attention réciproque et, pour le canton, de demeurer vigilant face aux initiatives mettant en péril son intégrité territoriale.

### UN CONSENSUS

Président central de Force démocratique, Marc-André Houmard en appelait notamment au sens civique de chacun, en réaf-

firmant la nécessité de trouver un consensus inter-partis, lorsque l'on aborde des problèmes concernant l'ensemble du Jura bernois.

Il s'arrêta par ailleurs sur l'appel lancé au Conseil fédéral par son mouvement (voir ci-dessous) et exhortait les auditeurs à faire le bon choix, à fin avril: «Pour le Jura bernois, ces élections s'inscrivent dans une triple perspective, économique, culturelle et politique». Et de lancer, en affirmant que la région se sent bien dans son canton: «Berne n'en est pas encore réduite à taxer les vélos pour équilibrer ses finances, ni même pour mesurer le patriotisme de ses citoyens.» (de)

### Appel au Conseil fédéral

«L'utilisation des festivités du 700e anniversaire de la Confédération à des fins qui pourraient porter préjudice à la cohésion confédérale n'est pas acceptable.» Telle est l'affirmation que le Conseil fédéral vient de répéter à la suite d'interpellations déposées par le conseiller national

Marc-André Houmard. A l'occasion de la célébration du plébiscite du 16 Mars 1975, qui vit, à près de 3 contre 1, les trois districts de Courtelary, Moutier et La Neuveville refuser de suivre les séparatistes jurassiens, la population du Jura bernois se réjouit de cette déclaration. Dès lors, cette population s'adresse solennellement aux sept Sages pour qu'ils mettent fin, une fois pour toutes, à cette situation ambiguë en intervenant auprès du Gouvernement jurassien.

La volonté annexionniste de l'Etat jurassien et les méthodes qu'il met en œuvre sont, en effet, en contradiction totale avec les usages et la légalité helvétique. L'est aussi l'intolérable menace qu'il fait peser sur le 700e anniversaire de la Confédération! Même si elle ne représente que le 1% des Suisses, il est scandaleux que la population du Jura bernois soit en butte à une agression psycho-politique qui dure depuis plus de 40 ans et qui dure route le peuple suisse. Cela doit cesser. «Le peuple tombe, faute de direction», a dit Salomon.

Force démocratique

### CANTON

## Recours bis et repetita

### Décision sur le Laufonnais: le TF saisi une nouvelle fois

Invoquant la violation de l'exercice des droits politiques et l'arbitraire, quatre citoyens du Laufonnais ont formé un recours de droit public au Tribunal fédéral. Ils protestent ainsi contre la décision du Grand Conseil bernois de contester la validité de la votation sur le Laufonnais du 12 novembre 1989. Le recours, une quarantaine de pages, a été publié samedi à Laufon.

Les recourants, quatre militants en faveur du rattachement à Bâle-Campagne, demandent de valider le résultat de la votation en cause et permettre ainsi le rattachement du Laufonnais à Bâle-Campagne. Le Grand Conseil bernois, estimant les auteurs du recours, pourrait être également contraint de reconnaître la validité du scrutin. Ils soulignent que le législatif bernois a pris une décision politique bien qu'il eut dû en la matière se comporter en instance de justice administrative.

Le mandataire des quatre recourants, samedi, à Laufon, a invoqué des vices de procédure de la part de la chancellerie de l'Etat de Berne et du Grand Conseil bernois. Le fait que l'autorité suprême du canton de Berne ait accusé le demi-canton de Bâle-Campagne d'avoir enfreint la loi par une prétendue immixtion dans la campagne électorale donne à réfléchir quant à l'idée que se fait l'autorité en question de la solidarité confédérale.

Les recourants sont Heinz Aebi du Mouvement du Laufonnais, Robert Koller du comité «oui à Bâle-Campagne», Alex Imhof du «Jeune Laufonnais» et Monika Oser de «Femmes et mères pour Bâle-Campagne». Ils sont convaincus du succès de leur démarche.

Le peuple du Laufonnais s'était prononcé d'extrême justesse en faveur d'une adhésion à Bâle-Campagne le 12 novembre 1989. Deux recours électoraux avaient été formés par des partisans du maintien du district dans le canton de Berne. A l'appel nominal, le Grand Conseil bernois avait cassé le scrutin le 5 février dernier par 102 voix contre 78. (ats)

### TRAMELAN

## Un cortège et des doléances

### Le 16 Mars fêté à Tramelan

Comme nous l'avons déjà annoncé dans notre édition de samedi 17 mars, les Tramelots célébraient l'anniversaire du 16 Mars en organisant un cortège aux flambeaux et une partie officielle où se sont exprimées différentes personnalités du monde politique.

Tous ont été unanimes bien sûr à manifester une grande fidélité envers le canton de Berne, et ont soutenu également le Conseil municipal qui refuse systématiquement de louer des salles communales au mouvement Sorbeval malgré une décision contraire des autorités supérieures.

Discours traditionnels pour le président de FD Philippe Augsburger ainsi que pour les représentants des autres mouvements, soit Glenn Grossenbacher (sangliers), Janine Noirjean (GFFD) et Jean Bögli qui a apporté le salut des autorités communales.

Pour cette soirée, le Conseil exécutif avait délégué le conseiller d'Etat Peter Siegenthaler qui a rappelé que, 15 ans plus tôt, le corps électoral de la région avait fait usage de son droit d'autodétermination et décidé de rester dans le canton de Berne.

Cette décision s'inscrivait dans la tradition des alliances historiques avec Berne. Elle venait confirmer 160 ans d'histoire commune au sein de la communauté cantonale. Le choix des

districts de Courtelary, Moutier et La Neuveville marquait aussi le point de départ d'une cohésion nouvelle entre des populations différentes au sein du même canton.

Aussi, en cette journée commémorative, le gouvernement a-t-il tenu à renouveler son attachement et son soutien au Jura bernois, à sa population, à tous ceux qui œuvrent à l'heureux développement de la région.

Veillant à l'égalité dans la différence de ses deux communautés linguistiques, au développement économique et social de la région, le canton a constaté avec plaisir les résultats positifs des mesures de ces dernières années. Berne est le seul canton à avoir des frontières communes avec tous les cantons romands à l'exception de Genève.

Au terme de cette manifestation, M. François Friedli a donné connaissance d'une résolution qui a été approuvée par l'ensemble des participants (voir encadré ci-dessous) alors que la soirée s'est poursuivie dans différents établissements de la place. (vu)

### Résolution

Réunis sur la place du 16-Mars, à l'occasion de la 15e commémoration du 2e plébiscite d'autodétermination, la population de Tramelan:

1) Constate l'éternelle agressivité des Jurassiens, qui, par l'entremise du RJ, du Béliet et des autorités de canton du Jura, en appellent constamment à la réunification, que ce soit sous la forme d'une initiative «UNIR» ou de versements illégaux à une Fondation de la réunification.

2) Prie le canton du Jura, véritable panier de crabes, à balayer devant sa porte, lorsqu'il revendique l'accès aux fichiers de la police bernoise alors que l'on sait parfaitement que la majorité des Jurassiens bernois sont fichés au RJ.

3) Condamne les méfaits réguliers du groupe Béliet et les continuels barbouillages dont le Jura bernois et Tramelan en particulier sont les cibles permanentes.

4) Soutient les autorités communales, tant le Conseil municipal que le Conseil général, qui s'opposent courageusement aux incessantes revendications séparatistes de Tramelan, préservant ainsi le village d'une agitation inutile et dangereuse.

5) Encourage l'électeur à préparer avec tout le sérieux nécessaire le renouvellement du gouvernement et du Parlement bernois les 27, 28 et 29 avril 1990 et engage les partis politiques traditionnels à unir leurs actions afin de s'opposer efficacement à toutes les forces politiques séparatistes. (comm)



Le gouvernement avait délégué à Tramelan le conseiller d'Etat Peter Siegenthaler (à gauche) accompagné par les autorités locales soit (de gauche à droite) J. Bögli, R. Stähli, L. Bühler et M. James Choffat, maire, accompagné de Mme. (Photo vu)

## Gala international de patinage

### Cinquante places offertes aux lecteurs de «L'Impartial»

«L'Impartial», qui patronne le grand gala de patinage artistique



que organisé par le Club des patineurs de Tramelan le 25 mars prochain offre 50 places à ses

lecteurs. Pour gagner l'un des billets d'entrée, remplissez simplement le bon de participation ci-dessous et retournez-le à l'adresse indiquée en respectant le délai.

Le tirage au sort fera le reste. En outre, la location reste ouverte chez Geiser Sports à Tramelan. (vu)

### Bon de participation au tirage au sort pour l'attribution de 50 billets d'entrée au Gala international de patinage artistique du dimanche 25 mars 1990 à la Patinoire des Lovières à Tramelan.

Nom: .....  
Prénom: .....  
Adresse: .....  
NP/Localité: .....

A retourner avant mercredi 21 mars 1990 à «L'Impartial», Service promotion, rue Neuve 14, 2300 La Chaux-de-Fonds. Les gagnants seront avisés personnellement.

## Automobiliste tué

### Accident mortel à La Heutte

Un accident mortel de la circulation s'est produit vendredi vers 19 h 30 à La Heutte, dans le Jura bernois, a indiqué samedi la police cantonale bernoise.

Un automobiliste de Bâle-Campagne circulait de Sonceboz en direction de La Heutte. Il a dépassé une voiture sur un tronçon rectiligne au lieu dit «Bonnes-Fontaines», malgré l'interdiction signalée. Peu après

le dépassement, il a perdu le contrôle de sa machine qui est entrée en collision frontale avec une voiture qui venait en sens inverse.

Le conducteur de la première voiture, âgé de 35 ans, est décédé des suites de ses blessures durant le transport en ambulance. Son passager est grièvement blessé. Il a été hospitalisé, de même que le conducteur qui roulait correctement en sens inverse. (ap)

### SERVICES

Saint-Imier, salle des Rameaux: 19 h 30, «Notre responsabilité de chrétiens face à la dette du tiers monde. Comment se réclamer du Christ aujourd'hui? Quelle espérance, et quels signes donner?», débat.  
Médicin de service (St-Imier et Haut-Vallon): ☎ 111, jour et nuit. Pharmacie de service: Voirol, ☎ 41 20 72. Ensuite, ☎ 111. Hôpital et ambulance: ☎ 42 11 22.  
Médicins: (Bas-Vallon) Dr Chopov, ☎ 039/44 11 42, Dr

Ruchonnet, ☎ 44 10 10, à Courtelary — Dr Ennio Salomoni, ☎ 032/97 17 66 à Corgémont — Dr Ivano Salomoni, ☎ 032/97 24 24 à Sonceboz et Dr de Watteville, ☎ 032/97 11 67 à Corgémont.  
Tramelan, patinoire des Lovières: fermée.  
Médicins: (Tramelan) Dr Graden ☎ 032/97 51 51. Dr Meyer ☎ 032/97 40 28. Dr Geering ☎ 032/97 45 97. Pharmacies: H. Schneeberger ☎ 97 42 48; J. von der Weid, ☎ 032/97 40 30.



## Des questions sans réponses

### Assemblée de la Fédération des Céciliennes à Delémont

Quelque 150 délégués ont participé hier après-midi à Delémont à l'assemblée générale de la Fédération des Céciliennes du Jura qui groupe une soixantaine de choeurs mixtes du Jura historique. Les débats ont été présidés par M. Maurice Jecker, des Breuleux, en présence de Francis Chételat, de l'Union des chanteurs jurassiens. Dans son introduction, l'abbé Germain Girardin, aumônier, a mis en évidence le souci de la beauté qui aide à prier, la prière étant plus importante que l'esthétisme de la production musicale. Il a rappelé le succès de la présence des chœurs dans le choeur des églises, ce qui favorise la participation chantée des fidèles.

Le président Maurice Jecker a évoqué la rareté des organistes et des directeurs, ainsi que le vieillissement des chœurs, les jeunes membres n'étant pas as-

sez nombreux. Sur le plan musical, Jean-Louis Petignat s'est félicité de la qualité des productions lors des fêtes régionales de 1989. Il n'est pas judicieux de chanter toujours à quatre voix lors d'une célébration. Vu le succès des cours de solfège, ils seront mis à nouveau sur pied.

L'association des organistes est active. Elle se rendra à Paris à l'Ascension. Elle mènera à chef une enquête sur les organistes dans les paroisses. La relève est ici aussi problématique. L'assemblée a accepté les comptes, la cotisation devant être augmentée l'an prochain et admis Mme Mercedes Theurillat, de Porrentruy au sein du comité central.

#### OÙ ORGANISER UNE FÊTE CENTRALE?

Après des relations des fêtes régionales de 1989 riches de suc-

cess, l'organisation de la fête centrale de 1991 a soulevé bien des interrogations. Aucune société n'a proposé de la mettre sur pied. Faut-il envisager d'associer plusieurs sociétés d'une région, par exemple autour de Saignelégier? Faut-il restreindre la fête à la célébration d'une messe réunissant 1600 chanteurs et supprimer la partie récréative qui pose un problème d'organisation ou remplacer le repas par un pique-nique?

Pourquoi des grandes paroisses comme Delémont, Porrentruy ou Courrendlin ne se mettent-elles pas en lice? Autant de questions qui n'ont pas trouvé de réponses mais sur lesquelles le comité devra se prononcer dans le courant de l'année. Sur ces interrogations elles aussi liées au vieillissement des Céciliennes, la Fédération a mis fin à ses délibérations. V. G.

## Les fausses notes du dos

### Beau succès pour la deuxième BIMO à Delémont

La 2e BIMO, foire-exposition des commerçants en meubles et appareils de bureau, mise sur pied dans la Salle des expositions de Delémont, a connu la semaine dernière un beau succès. Elle a permis de se rendre compte, en parcourant les treize stands bien aménagés, de la variété des gammes de produits offerts.

La fin de l'exposition a été ponctuée par une conférence de Mme Paule Rey, ergonomiste, qui a présenté un survol intéressant des éléments à considérer dans l'aménagement de tout bureau, afin de prévenir les maladies professionnelles de toutes sortes. Elle a été appuyée par M. Dominique Monnin, physiothérapeute auprès de l'Hôpital de Porrentruy.

Trop peu de travailleurs ont l'occasion de se mouvoir et se déplacer. En plus, leur position de travail est souvent inconfortable, ce qui provoque des tassements des vertèbres et de nombreuses autres altérations parfois fort graves. L'ergonomie dispose pourtant de nombreux moyens d'évaluer les erreurs à ne pas commettre. Ses préceptes ne sont toutefois pas toujours bien connus des acheteurs et même des vendeurs.

En plus du confort physique, d'autres éléments doivent retenir l'attention: les confort auditif, visuel, thermique. Les mesures du rythme cardiaque, des dépenses énergétiques, de la pression sanguine fournissent de bonnes indications de prévention des atteintes et affections

diverses. Le non-respect d'exigences essentielles entraîne évidemment de graves perturbations. La généralisation des écrans cathodiques rend l'ergonomie encore plus importante. Tel est aussi le cas de l'importance croissante du travail de nuit.

Certaines administrations publiques se préoccupent grandement de ces problèmes qui n'ont toutefois pas suscité assez d'intérêt dans les milieux syndicaux où la sécurité est souvent le seul critère retenu après celui de la rémunération.

L'exposé de Mme Paule Rey a entouvert de nombreux domaines intéressants. On regrettera donc qu'il n'ait été suivi que par une petite assistance. V. G.

## L'intérêt sera maintenu

### Des innovations pour le 4e Déca-Centre des Franches-Montagnes

En 1987, à l'occasion de l'inauguration de ses installations, le comité de gestion du Centre de loisirs des Franches-Montagnes organisait une épreuve originale qui a d'emblée suscité un grand intérêt, le Déca-Centre. Selon l'idée de son créateur, Jean Gyger, ce décaathlon devait relier sous la forme d'une course par équipes, avec dix disciplines différentes, toutes les communes membres du CL.

Au fil des années, des aménagements ont été apportés. C'est ainsi que l'épreuve en aile Delta a été supprimée pour des raisons évidentes ayant trait à la météorologie et à la sécurité. A l'issue de la compétition de l'année dernière, plusieurs participants avaient estimé que certaines

épreuves étaient trop longues et trop pénibles. Après trois années d'expérience et analyse d'un sondage effectué auprès des concurrents, il était temps de dresser un bilan.

Le comité du CL a admis que l'idée était et restait excellente mais qu'il convenait de permettre au plus grand nombre de sportifs de prendre part au Déca-Centre, de ne plus le réserver aux athlètes d'élite, mais au contraire de le populariser.

#### NOUVELLE TÊTE

Jean Gyger ayant renoncé à la responsabilité de ce décaathlon pour la réussite et la promotion duquel il s'est énormément dévoué, c'est un autre sportif émérite qui a pris la relève. Il

s'agit de Michel Erard, gérant de la BPS de Saignelégier. Celui-ci s'est aussitôt mis à la tâche. Il a enfourché son vélo de montagne et a parcouru les Franches-Montagnes et les Côtes du Doubs à la recherche d'un nouveau parcours. Comme il était devenu impératif de réduire la longueur du tracé, il a fallu renoncer à relier toutes les communes membres du CL. En revanche, décision a été prise d'augmenter l'animation autour du Centre de loisirs.

#### LES NOUVEAUTÉS

Le Déca-Centre 1990 qui se déroulera le dimanche 24 juin se disputera en deux étapes. Le départ sera donné à 10 heures, à Goumois, aux canoëistes qui

descendront le Doubs jusqu'au Moulin-Jeannotat (8,5 km). C'est au moment du passage du témoin qu'intervient l'une des principales innovations. Afin de rendre l'épreuve plus attractive, le premier concurrent arrivé donnera le départ à tous les participants du tronçon suivant. Ainsi, à chaque discipline, l'intérêt de la course sera maintenu, évitant aux équipes distancées dès le départ, de ne plus jamais se trouver mêlées au cœur de la bagarre pour les premières places. Le classement final sera obtenu par l'addition des dix temps réalisés.

Ainsi, à l'arrivée du premier canoë au Moulin-Jeannotat, tous les pratiquants du vélo de montagne s'élanceront ensemble. Empruntant 10,5 km de sentiers du Doubs, ils rejoindront Vautenaivre.

La troisième discipline sera le ski à roulettes sur le tronçon de 4,5 km en côte entre Vautenaivre et Les Pommerats. Le quatrième tronçon sera réservé aux jeunes de moins de 18 ans puisqu'il s'effectuera à bicross sur les 6 km entre Les Pommerats et le Centre de loisirs en passant par Muriaux.

Dernière discipline de cette première étape, le patin à roulettes, sera courue partiellement dans les rues de Saignelégier avec départ et arrivée au CL. Après une pause d'une heure, la deuxième étape débutera par la course cycliste sur le parcours de 22,5 km entre le CL-Le Bémont-Montfaucon-Le Bois-Derrière-Saignelégier. Les cyclistes transmettront le relais aux coureurs à pied pour les 8 km de la 7e étape qui les conduiront à Muriaux, aux Cerlatz, au Chaumont et à la digue de l'étang de la Gruère où se déroulera l'épreuve de natation. Ici, toutefois, les nageurs

partiront au fur et à mesure de l'arrivée de leur coéquipier. Il en sera de même pour la course d'orientation entre la Petite-Theurre et l'étang des Royes et pour laquelle il n'est pas possible de donner un départ collectif.

Dixième et dernière épreuve, l'équitation conduira les cavaliers sur la place du Marché-Concours où ils disputeront un gymkhana et un parcours d'obstacles qui mettront un terme à ce Déca-Centre après un parcours de quelque 70 km.

Michel Erard et le comité de gestion se sont assurés la collaboration de spécialistes pour l'organisation de chacune des dix disciplines. Tous les détails ont été soigneusement mis au point pour rendre ce 4e Déca-Centre le plus attrayant possible et accessible à chaque sportif qui pourra se défouler dans une ambiance amicale et détendue.

Gérard Grillon, l'ancien entraîneur de l'équipe nationale de canoë, mettra à disposition, des canoës, tous de même type, ainsi qu'une liste de caoëistes pour les équipes n'en disposant pas. Il en sera d'ailleurs de même pour l'équitation.

Même si les organisateurs souhaitent l'inscription de formations familiales ou issues de villages, de quartiers, de sociétés ou d'entreprises, ils offrent également la possibilité aux sportifs individuels de participer. Il leur suffit de s'annoncer au CL qui fera figurer leur nom dans une sorte de bourse aux concurrents. On espère ainsi constituer ou compléter certaines équipes.

● **Finance d'inscription:** 100 francs par formation. **Renseignements et inscriptions auprès du CL à Saignelégier (039) 51.24.74.**

#### CELA VA SE PASSER

#### Club de logiciels de l'ADIJ: soirée Framework

Les membres du club de logiciels de l'ADIJ sont invités à la prochaine séance consacrée au logiciel Framework. Celle-ci aura lieu le mercredi 21 mars à 20 h dans les locaux de l'Institut agricole de Courtemelon. Au programme: édition de lettres-types et publipostage. Le club de logiciels de l'ADIJ est ouvert à toute personne intéressée par l'utilisation des logiciels D base III et Framework.

Publicité intensive, publicité par annonces

## Accident mortel entre Boécourt et Bassecourt

Samedi à 21 heures, un accident mortel de la circulation s'est produit sur la route principale entre Boécourt et Bassecourt. Un motocycliste qui roulait en direction de cette dernière localité a mordu la banquette herbeuse sur quelques centaines de mètres sur sa droite en heurtant au passage plusieurs bornes de signalisation. Ce motocycliste blessé a été conduit à l'Hôpital de Delémont où il est décédé peu après son admission.

#### DELEMONT

#### Route coupée

Samedi à 17 h 20, une conductrice qui quittait l'aire de son immeuble, chemin de Bellevoie, a coupé la route à un jeune cyclomotoriste. Il s'ensuivit une collision frontale mais qui, heureusement, ne fit aucun blessé.

#### LES RANGIERS

#### Un blessé

Un automobiliste qui circulait en direction des Rangiers samedi à 19 h 30, a, peu avant le Fer-à-Cheval, perdu la maîtrise de sa voiture. Après avoir escaladé le talus situé sur la droite de la chaussée, son auto s'est retournée sur la route. On déplore un blessé.

#### PORRENTUROY

#### Trois blessés légers

Samedi vers 22 h., un automobiliste venant de Porrentruy a effectué le dépassement d'une voiture entre le Voyeboeuf et le Petit-Calibre. Lors de cette manœuvre, il entra en collision avec un véhicule venant correctement en sens inverse. Suite à ce choc, le premier véhicule reprit sa droite et heurta le véhicule qu'il venait de dépasser. Trois blessés légers et dégâts très importants. Cet accident s'est déroulé sur plus de 300 mètres.

#### BRAVO À

#### M. Frédéric Jaun...

...dit Fritz, qui vient d'être fêté pour avoir tenu la caisse de la Société de laiterie du Boëchet durant 25 années consécutives. Ses collègues paysans lui ont remis dernièrement une grosse cloche en signe de gratitude et l'ont confirmé dans sa charge. Il est le seul membre fondateur de la société qui soit encore actif au comité. (bt)



Animation au passage du témoin.

(Photo y)

## Comment choisir une profession

### Des séances d'informations dans les trois districts

Les bureaux de l'Orientation scolaire et professionnelle de Porrentruy, Saignelégier et Delémont mettent sur pied plusieurs séances d'informations destinées à des jeunes qui entendent prendre d'ultimes renseignements avant de choisir une profession.

Toutes indications peuvent être obtenues auprès des bureaux précités, à Delémont, Porrentruy et Saignelégier. Les

séances d'informations se déroulent entre le 25 avril et 20 juin prochain. Elles portent sur les professions suivantes: téléopératrice, les carrières postales, les soins infirmiers, la mécanique, aide en pharmacie, technicien(ne) en radiologie médicale, les professions de l'informatique, ainsi que ferblantier(ère), monteur(se) en chauffages centraux, installateur(trice) sanitaire. V. G.

#### SERVICES

Saignelégier: **Hôpital, maternité:** ☎ 51 13 01. **Service ambulance:** ☎ 51 22 44. **Médecins:** Dr Bægli, ☎ 51 22 28; Dr Bloudanis, ☎ 51 12 84; Dr Meyrat, ☎ 51 22 33 à Saignelégier; Dr Baumeler, ☎ 53 11 65; Dr Bosson, ☎ 53 15 15, Le Noirmont; Dr Tettamanti, Les Breuleux, ☎ 54 17 54. **Pharmacie des Franches-Montagnes:** ☎ (039) 51 12 03.

## Pétition lancée

### Non paiement de la taxe militaire

La section jurassienne du Groupement «pour une Suisse sans armée» a eu raison d'insister. Après un refus, le Bureau du Parlement a décidé de faire droit à sa requête en vue du dépôt d'une pétition demandant l'octroi de la grâce aux objecteurs de conscience condamnés en raison du non-paiement de la taxe militaire.

Le Bureau du Parlement avait fait savoir qu'il ne pouvait pas transmettre la requête du fait qu'il ne s'agissait pas d'une pétition. Le Code de procédure pénale prévoit cependant que le Gouvernement peut ouvrir d'office une procédure en grâce qui ne doit donc pas obligatoirement être demandée par la per-

sonne concernée. De la sorte, les tribunaux jurassiens pourraient transmettre régulièrement la liste des personnes condamnées en raison du non-paiement de la taxe militaire. La grâce leur serait accordée automatiquement, sans requête de leur part.

La commission des pétitions que préside le député franc-montagnard Daniel Gerber sera donc saisie de cette demande pétitionnaire. Notons que le nouveau Code de procédure pénale maintient la disposition citée plus haut. La commission de la Justice et des pétitions examinera donc le problème soulevé ces prochaines semaines. V. G.



**LA CHAUX-DE-FONDS**

**Quel Doubs voyage...**

Plus de deux cents diapositives pour une balade

Prairies verdoyantes, coteaux ombragés, forêts épaisses, falaises blanches et abruptes, terres à la fois tourmentées et paisibles, sentiers sinueux à parcourir sans hâte pour s'abandonner aux charmes d'une nature infiniment variée: tel est le beau voyage que nous a proposé jeudi soir au Musée d'histoire naturelle M. René Morel.

Une centaine de personnes étaient présentes pour la projection de quelque 230 diapositives de la plus fascinante des rivières jurassiennes. Du village frontière des Brenets, où le Doubs s'élargit en un lac allongé, jusqu'à la cité médiévale de Saint-Ursanne, où la rivière après avoir décrit une large boucle regagne la France son pays natal, René Morel nous a présenté par des images d'une rare qualité un monde captivant. Un monde enchanteur par ses couleurs et enchanté par ses histoires tantôt cocasses, tantôt pathétiques.

Certaines images, commentées par M. Morel, enterraient le passé avec force, comme la vue du Moulin de la Chaux qui englobait à l'époque trois moulins et une scierie mais dont il ne reste aujourd'hui qu'une meule

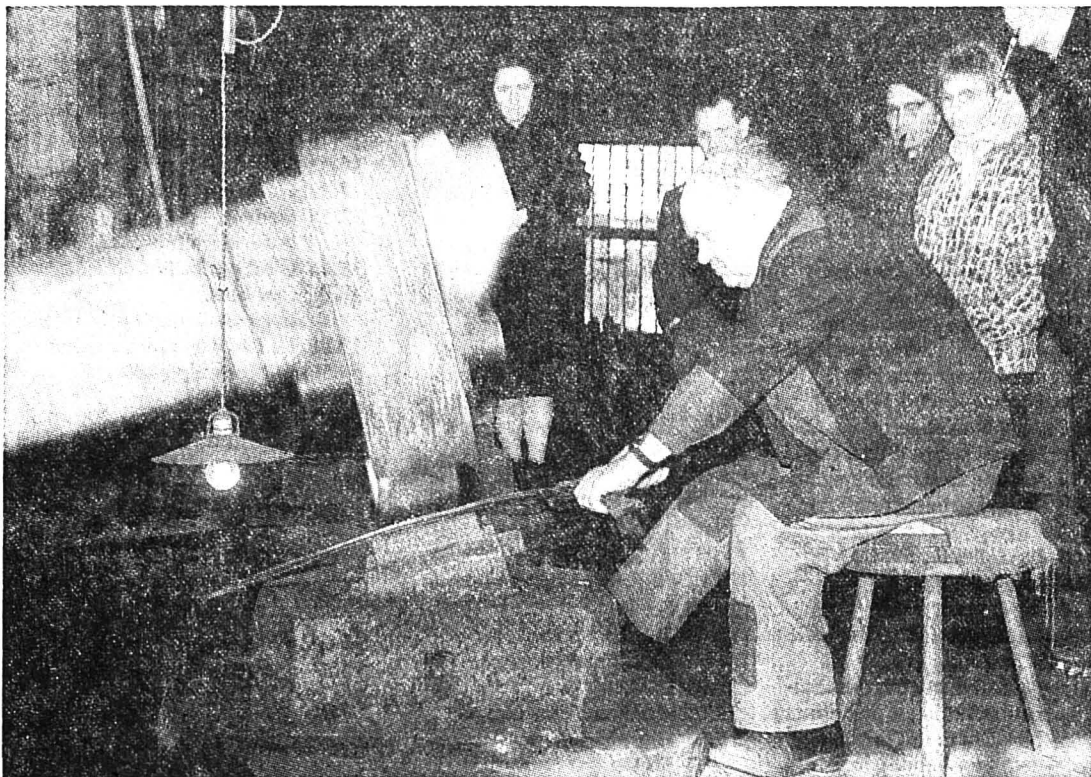

Philibert et sa grande forge.

(Photo René Morel)

de granit envahie par la mousse. D'autres, au contraire, faisaient revivre un temps où l'activité ouvrière de la région était intense. Ainsi, une bonne quin-

zaine de diapositives étaient consacrées à la grande forge de Philibert, cet homme qui, malgré la perte d'une jambe pendant la première grande guerre,

travaillait avec acharnement sur des machines imposantes pour fabriquer des outils désuets de nos jours.

M. F.

**Pré de Suze: perte de maîtrise**

Samedi à 1 h 45, M. J. P. d'Estavayer-le-Lac circulait de La Chaux-de-Fonds à La Vue-des-Alpes. Dans le virage du Pré de Suze, il a perdu la maîtrise de

son auto qui se déporta sur la droite pour percuter ensuite la bordure bétonnée et s'immobiliser sur la voie de dépassement. Dégâts.

**ÉTAT CIVIL**

**LA CHAUX-DE-FONDS**

**Décès**  
Vuilleumier, née Falbriard Fernande Marie Joséphine, veuve de Jean-Marcel. - Jacot, née Banz Madeleine Suzanne, veuve de Jacot Félix Armand. - Jauner, née Friess Berta Klara,

veuve de Jauner Jean Eugène. - Ghizzi Simone Madeleine. - Perissutti Alessandro Mario, époux de Perissutti, née Dubail Bernadette Marie Jeanne. - Von Allmen, née Zuber Dylha Bluette, veuve de von Allmen René Alfred.

**LE LOCLE**

**Feu de broussailles**

Hier à 16 h 45, un début d'incendie de broussailles s'est déclaré au nord de l'immeuble Billodes 75 au Locle. Cet incendie est probablement dû à une cigarette lancée par inadvertance. Les dégâts ne sont pas importants. 200 m<sup>2</sup> environ ont été calcinés.

Il est rappelé que, vu les conditions météorologiques, il est vivement recommandé de ne pas allumer des déchets quelconques afin de prévenir tout danger.

**Talus en feu**

Samedi vers 15 heures, les premiers secours sont intervenus au sud de l'immeuble rue des Envers 73 pour maîtriser l'incendie d'un talus herbeux. Ils ont dû intervenir une autre fois dans l'après-midi pour un cas similaire rue Mi-Côte au nord de l'immeuble No 5. L'incendie était ici plus étendu. Mais on ne déplore aucun dégât.

**ÉTAT CIVIL**

**LE LOCLE**

**Naissances**

Salodini, Jelissa, fille de Salodini, Myria Angela. - Boss, Steven, fils de Boss, Jean Daniel et de Boss née Amstutz, Mariette Marianne.

**Promesses de mariage**

Robert-Nicoud Gérard Camille Denis et Ferrier Michèle Françoise. - Béguin, Jann Cédric Martin et Bourquin, Karin Mirreille.

**SERVICES**

**LE LOCLE**

**Bibliothèque des jeunes:** lu-ve, 13 h 30-18 h, sa, 10-12 h.  
**Bibliothèque de la ville:** lu-ve, 14 h 30-18 h 30, sa, 10-12 h.  
**Pharmacie d'office:** Mariotti, jusqu'à 20 h. En dehors de ces heures ☎ 31 10 17 renseignera.  
**Permanence médicale:** ☎ 31 10 17 ou service d'urgence de l'Hôpital, ☎ 34 11 44. **Permanence dentaire:** ☎ 31 10 17.

**Rédaction:**

Rédacteur en chef: Gil Baillod.  
Secrétaire général: Roland Graf.

**Monde:** Willy Brandt. - Suisse: à Berne Yves Pétignat. - Economie: Jacques Houriet. - Canton de Neuchâtel: Pascal Brandt. - La Chaux-de-Fonds: Robert Nussbaum, Corinne Chuard, Irène Brossard, Denise de Ceuninck. - Le Locle: Jean-Claude Perrin, Claire-Lise Droz. - Littoral: Jean-Pierre Aubry, Anouk Ortlieb, Catherine Roussey Wessner, Annette Thorens. - Val-de-Travers: Jean-Jacques Charrère. - Canton du Jura: Gladys Bigler. - Jura bernois: Dominique Egger. - Sports: Jean-François Berdat, Renaud Tschoumy, Laurent Wirz, Julian Cervino, Gino Arrigo. - Magazine: Raymond Dérans, Mario Sessa. - Secrétariat régional nuit: Michel Dérans, Daniel Droz, Nicolas Bringolf, Sonia Graf.

**Société éditrice et imprimeur:**  
**L'Impartial S.A.**  
La Chaux-de-Fonds.  
**Rédaction et administration:**  
L'Impartial, rue Neuve 14,  
2300 La Chaux-de-Fonds.  
☎ (039) 211 135 - Téléc 952114.  
☎ (039) 211 135 - 285 852.  
Administration 039-281 419.  
Tirage contrôlé (REMP) 31.072.  
**Régie des annonces:**  
Publicitas  
La Chaux-de-Fonds ☎ (039) 283476  
Le Locle ☎ (039) 311 442

**AVIS MORTUAIRES**



Son épouse: Mme Loreta Crocca-Di Rocco;  
Ses filles: Maria Antonietta et Pasqualina,

ainsi que les proches parents vivant aux Pays-Bas, aux Etats-Unis et à Colletorto en Italie ont le regret d'annoncer le décès de leur cher

**Teodoro DI ROCCO**

La cérémonie funèbre aura lieu mardi 20 mars à 19 h 30 à l'église du Sacré-Cœur à La Chaux-de-Fonds.

Le corps sera inhumé à Colletorto en Italie.

Cet avis tient lieu de lettre de faire-part.

**CHEZ-LE-BART**

Madame May Perrin-Pierrehumbert, à Chez-le-Bart;  
Madame Anne-Françoise Vulcan et  
Monsieur Benoît Du Pasquier, à Lausanne;  
Monsieur Jean-Noël Vulcan, à Granges-sur-Dompierre;  
Monsieur Yves-Laurent Vulcan, à Lausanne,  
les familles parentes, alliées et amies, ainsi que le «Centre les Perce-Neige», aux Hauts-Geneveys, ont le très grand chagrin de faire part du décès de

**Monsieur**

**Jean-Bernard PERRIN**

leur très cher fils, frère, oncle, parent et ami, enlevé à leur tendre affection, le 17 mars, dans sa 52e année.

2025 CHEZ-LE-BART, Belvédère 32.

Le culte aura lieu le mercredi 21 mars, à 14 heures, à la chapelle du crématoire de Neuchâtel.

Domicile mortuaire: Pavillon du cimetière de Beauregard.

En lieu et place de fleurs, vous pouvez penser à l'Association de parents de personnes mentalement handicapées, Les Perce-Neige, La Chaux-de-Fonds, ccp 23-4234-6 ou à l'Hôpital de La Béroche, Saint-Aubin, ccp 20-363-0.

Prière de ne pas faire de visite.

Cet avis tient lieu de lettre de faire-part.

**EN SOUVENIR**

**Gaby GIRARD**

1988 - 19 mars - 1990

La perte d'une maman est irréparable, quel vide en nous quand cette amie, la meilleure, la plus sûre s'en va, que ses yeux qui nous contemplant avec amour, se ferment pour toujours; que ses lèvres qui se posèrent si souvent sur nos joues se refroidissent. L'amour d'une maman est un trésor que Dieu ne donne qu'une fois.

Ta fille et famille



28-460745



Repose en paix cher époux, papa et grand-papa, tu as fait ton devoir ici-bas, mais hélas, tu nous fus trop tôt enlevé.  
Un soir il n'y eut plus de lumière et dans le cœur naquit le souvenir.

Madame Marlyse Court-Tissot;  
Monsieur et Madame Claude Cour-Viatte et leur fille Sandra à La Sagne;  
Madame et Monsieur Serge Vuillequez-Cour, leurs filles Aïcha et Véronique, à Villers-le-Lac;  
Les descendants de feu Philippe Alexis Cour-Donzé;  
Les descendants de feu Charles Eugène Tissot-Glannaz,  
ainsi que les familles Käch, parentes et alliées, ont le grand chagrin de faire part du décès de

**Monsieur**

**Bernard COUR**

leur très cher époux, papa, beau-papa, grand-papa, frère, beau-frère, oncle, neveu, cousin, parent et ami, enlevé à leur tendre affection samedi soir, dans sa 68e année, après quelques mois de maladie.

LA CHAUX-DE-FONDS, le 17 mars 1990.

La cérémonie aura lieu au Centre funéraire mercredi 21 mars, à 8 h 30, suivie de l'inhumation dans l'intimité de la famille.

Le corps repose au pavillon du cimetière.

Domicile de la famille: Recorne 26.  
Prière de ne pas faire de visite.

Le présent avis tient lieu de lettre de faire-part.

**LA MUSIQUE MILITAIRE  
LES ARMES-RÉUNIES**

a le pénible devoir de faire part du décès de

**Monsieur**

**Bernard COUR**

ancien membre actif  
et médaillé de la société.

Nous garderons de ce cher camarade un souvenir ému et reconnaissant.

Pour les obsèques se référer à l'avis de la famille

**NEUCHÂTEL**

Dieu a donné une sœur au Souvenir, elle s'appelle Espérance.

Mademoiselle Michèle Brandt, à Cernier;  
Madame et Monsieur Frédy Peter-Brandt et leurs enfants, à Cernier;  
Madame Lydie Choffat, à Grandcour, ses enfants, petits-enfants et arrière-petits-enfants;  
Madame Marthe Perret, à Bevaix, ses enfants et petits-enfants;  
Monsieur et Madame Adolphe Bühlmann, à Sonvilier, leurs enfants et petits-enfants;  
Monsieur Ernest Bühlmann, à Sonvilier;  
Les enfants, petits-enfants et arrière-petits-enfants de feu Esther Chopard;  
Monsieur et Madame Robert Brandt, leurs enfants, petits-enfants et arrière-petits-enfants, aux USA,  
ainsi que les familles parentes, alliées et amies, ont le chagrin d'annoncer le décès de

**Madame**

**Olga BRANDT**  
née BÜHLMANN

leur très chère maman, belle-maman, grand-maman, sœur, belle-sœur, tante, cousine, marraine, parente et amie, enlevée à leur tendre affection, dans sa 79e année.

2000 NEUCHÂTEL, le 17 mars 1990.

La cérémonie sera célébrée au Temple de Serrières, mardi 20 mars, à 15 heures.

Domicile mortuaire: Hôpital de la Providence, Neuchâtel.

Adresse de la famille: Mme et M. Frédy Peter  
G.-de-Vergy 17,  
2053 Cernier

Si vous désirez honorer la mémoire de la défunte, vous pouvez penser à l'Hôpital de la Providence (ccp 20-1092-8).

Cet avis tient lieu de lettre de faire-part.

**LE LOCLE**

A vous tous qui par votre présence, vos messages de réconfort, vos fleurs et vos dons, avez pris part à notre grand chagrin lors du décès de

**MONSIEUR JEAN-LOUIS OPLIGER**

nous exprimons notre profonde reconnaissance et nos sincères remerciements.

MADAME JULIETTE OPLIGER-ISLER  
SES ENFANTS, PETITS-ENFANTS  
ET ARRIÈRE-PETITS-ENFANTS

28-140004



Suisse romande	TCR Téléciné	France 1	a2 France 2	FR3 France 3	RTN-2001		
9.50 Demandez le programme! 9.55 Corps accord Une approche du yoga. 10.10 Le fond de la corbeille 10.25 Petites annonces 10.30 5 de der 10.55 Petites annonces 11.00 Inspecteur Derrick (série) Mozart et la mort. 12.00 La petite maison dans la prairie (série) L'orgueil du village. 12.45 TJ-midi 13.15 24 et gagne 13.20 Doña Beija (série) 13.40 Côte Ouest (série) Le choix d'Abigail. 14.30 24 et gagne 14.40 Les grands jours du siècle Dictateurs. 15.35 24 et gagne 15.40 Guillaume Tell (série) 16.05 24 et gagne 16.10 La clinique de la Forêt-Noire (série) Dent pour dent. 17.00 Patou l'épatant 17.40 Shérif, fais-moi peur! (série) Les Duke pris au piège. 18.35 Top models (série) 19.00 Journal romand 19.20 24 paquets 19.30 TJ-soir 20.00 Votations fédérales Allocution de J.-P. Delamuraz sur la viticulture. 20.10 Spécial cinéma	13.00* European Business Channel 13.30* M.A.S.H. 14.00 Taxi Driver Thriller américain de Martin Scorsese, avec Robert De Niro, Jodie Foster (1976). L'incomparable De Niro dans le «merdier» new-yorkais 15.50 Jane de la jungle 16.55 L'aventurier Film d'aventures anglo-italien de Terence Young, avec Anthony Quinn, Rita Hayworth et Rosanna Schiaffino (1967) 18.40 Murphy Brown 19.10* Jeu: Coupe suisse de scrabble 19.35* M.A.S.H. 20.00* Ciné-journal suisse	7.20 Avant l'école 8.25 Téléshopping 9.00 Haine et passions (série) 9.40 Les années d'illusion (feuilleton) 10.35 Méaventures (série) 11.00 Histoires d'amour: côté cœur (série) 11.25 Jeopardy 11.55 Tournez... manège 12.30 Le juste prix 13.00 Journal, météo, la Bourse 13.35 Les feux de l'amour (feuilleton) 14.30 La clinique de la Forêt-Noire (série) 15.15 Tribunal (série) 15.50 La chance aux chansons Hervé Vilard fête ses vingt-cinq ans de chanson. 16.20 Vivement lundi! (série) 16.50 Club Dorothée 17.50 Hawaii police d'Etat (série) 18.45 Avis de recherche 18.55 Santa Barbara (feuilleton) 19.20 La roue de la fortune 19.55 Pas folles les bêtes! 20.00 Journal - Météo 20.35 Tapis vert 20.40 Raid contre la mafia (série) 3 <sup>e</sup> épisode. Lors d'un guet-apens, Salvatore Frolo est grièvement blessé et dans l'incapacité de parler à tout jamais.	6.30 Télématin 8.30 Amourusement vôtre (feuilleton) 8.55 Tout, tout, tout sur A2 9.15 Matin bonheur Avec Paul-Loup Sulitzer. 11.20 Top models (série) 11.45 Flash info 11.50 Les démons de midi Avec Julie Pietri. 12.30 Les mariés de l'A2 13.00 Journal - Météo 13.40 Falcon Crest (feuilleton) Maggie (1 <sup>re</sup> partie). 14.05 Les chariots de feu Film d'H. Hudson (1981), avec B. Cross, I. Charleston, N. Havens, etc. Une évocation des Jeux olympiques de 1924 à travers la destinée de deux athlètes britanniques: Eric Liddell et Harold Abrahams. Durée: 125 minutes. 16.00 Après-midi show Avec Michel Delpech. 17.05 Des chiffres et des lettres 17.25 Giga 18.30 Mac Gyver (série) L'échappée belle. 19.20 INC 19.25 Dessinez, c'est gagné! 19.59 Journal 20.33 Météo	8.30 Continentales 11.00 Une histoire de la photographie Les inventeurs. 11.53 Espace 3 12.00 Le 12/13 13.00 Les Zingari (série) 13.30 Regards de femme 14.03 Thalassa 14.30 Dadou Babou 15.03 Sur la piste du crime (série) 16.05 Télé-Caroline 17.30 Guillaume Tell (série) 17.55 Denver, le dernier dinosaure 18.03 C'est pas juste 18.30 Questions pour un champion 19.00 Le 19-20 de l'information 19.10 Editions régionales 20.05 La classe	6.00 Informations SSR 6.10 Couleur café 6.45 Journal régional 7.00 Informations SSR 7.45 Journal régional 8.00 Informations SSR 8.15 Revue presse neuchâtoise 9.00 Claire à tout faire 11.00 Cannibale 12.15 Journal régional 12.30 Informations SSR 13.00 Dédicaces 14.00 Secteur privé 16.30 Hit Parade 18.00 Informations SSR 18.20 Pyjama vole 18.30 Journal régional 19.00 Magazine thématique 20.00 Point de rencontre 24.00 Informations SSR 0.05-6.00 Couleur 3		
<b>Le prix du danger</b> Film d'Yves Boisset (1983), avec Gérard Lanvin, Michel Piccoli, Marie-France Pisier, Bruno Cremer, Gabrielle Lazure. Durée: 105 minutes.	<b>20 h 15</b> <b>Le roi du Texas</b> Téléfilm d'aventures américain de Peter Levin, avec Sam Elliott, Michael Beck et James Stephens (1986). 1829. Gouverneur du Tennessee, Sam Houston voit sa carrière politique compromise lorsque sa nouvelle épouse le rejette. Il part rejoindre les Indiens Cherokee et tombe amoureux d'une jeune métis, Tiana. Après avoir tenté en vain de défendre leur cause, Sam se rend dans le territoire mexicain du Texas, prêt à vivre de nouvelles aventures. Il devient rapidement le chef du mouvement de libération du Texas	<b>A 22 h 20</b> <b>Sirocco</b> Carlos nous emmène à La Havane et dans la baie des Cochons. Mon chateau bien-aimé - Ile Bijagos - Un dimanche chez les gauchos.	<b>A 20 h 40</b> <b>La télé des Inconnus</b> Ils s'appelaient les <i>Quatre Quarts</i> , Didier Bourdon, Pascal Légitimus, Bernard Campan et Seymour Brussel. En 1986, ils deviennent les Inconnus et donnent au Splendid Saint-Martin un spectacle humoristique intitulé <i>Laissez-les vivre!</i>	<b>A 20 h 35</b> <b>Victor, Victoria</b> Film de Blake Edwards (1982), avec Julie Andrews, James Garner, Robert Preston, etc. A Paris, dans les années trente. Une chanteuse sans emploi échappe à la misère et trouve le succès au cabaret en se faisant passer pour un travesti. Durée: 130 minutes.	<b>La Première</b> 9.05 Petit déjeuner. 10.05 5 sur 5. 11.00 Info pile. 12.30 Journal de midi. 13.00 Annoncez la couleur. 14.05 Naftule... vous êtes viré! 15.05 Ticket chic. 16.05 Objectif mieux vivre! 16.30 Les histoires de la musique. 17.05 Zigzag. 17.30 Journal des régions. 18.00 Journal du soir. 19.05 Baraka. 22.05 Ligne de cœur. 23.30 Emmène-moi au bout du monde. 0.05 Couleur 3.		
<b>La Cinq</b> 7.30 Matinée sur la Cinq 12.30 Journal images 12.35 Duel sur la Cinq 13.00 Le journal 13.35 200 dollars plus les frais 14.40 L'inspecteur Derrick 15.45 Bergerac 16.40 Youpi, l'école est finie! 18.50 Journal images 19.00 Reporters 19.45 Le journal 20.30 Drôles d'histoires 20.40 Vengeance aveugle 22.20 Vendredi 13 23.20 Aparté 0.10 Les polars de la Cinq	<b>Allemagne 1</b> 14.30 Disneys Gummi-bärenbande. 15.03 Flip-Flop. 15.30 Jane Goodall und die Schimpansen von Gombe (film). 16.03 Das Recht zu lieben. 16.30 Die Trickfilmschau. 16.45 Janoschs Traumstunde. 17.25 Regionalprogramm. 20.00 Tagesschau. 20.15 Liebling - Kreuzberg. 21.00 Harald und Eddi. 21.30 Auslandsreportage. 22.00 Leo's. 22.30 Tagesthemen. 23.00 Heidenlöcher (film).	<b>Allemagne 2</b> 9.00 ARD-ZDF Vormittagsprogramm. 13.45 Sonntagsgespräch. 14.10 Doppelpunkt. 15.10 Ein Engel auf Erden. 16.00 Heute. 16.03 Michel aus Lönnberga. 16.25 Logo. 16.35 Operation Mozart. 17.00 Heute. 17.15 Tele-Illustrierte. 17.45 Blaues Blut. 19.00 Heute. 19.30 Eine Frau klagt an (film). 21.10 WISO. 21.45 Heute-Journal. 22.15 Blicke tauschen. 23.00 Der grosse Alexander.	<b>Italie 1</b> 12.00 TG 1-flash. 12.05 Piacere Raiuno. 13.30 Telegiornale. 13.55 TG 1-Tre minuti di... 14.00 Gran Premio: pausa caffè. 14.10 Occhio al biglietto. 14.20 Casa dolce casa. 15.00 Sette giorni al Parlamento. 15.30 Lunedì sport. 16.00 Big! 17.30 Parole e vita. 18.00 TG 1-Flash. 18.05 Italia ore sei. 18.40 Lascia o raddoppia? 20.00 Telegiornale. 20.30 Senza via di scampo (film). 22.20 Telegiornale.	<b>La Six</b> 6.00 Boulevard des clips 8.05 Sport 6 8.10 Boulevard des clips 10.05 M6 boutique 10.20 Boulevard des clips 11.25 Poigne de fer et séduction 11.50 Oum le dauphin 12.05 Mon ami Ben 12.30 La petite maison dans la prairie 13.20 Cosby show 13.45 Dynastie 14.35 Boulevard des clips 17.25 M6 info 17.30 L'homme de fer 18.25 M6 info 18.30 Incroyable Hulk 19.25 Les années coup de cœur 19.54 6 minutes 20.00 Cosby show 20.30 La couleur de l'argent Téléfilm de M. Scorsese. 22.40 Chantage à Washington 24.00 6 minutes 0.05 Jazz 6 0.45 Boulevard des clips 2.00 Soixante minutes	<b>Allemagne 3</b> 8.15 Tele-Gymnastik. 8.30 Telekolleg II. 9.00 Schulfernsehen. 16.30 Leben auf dem Land. 17.00 Telekolleg II. 18.00 Sesamstrasse. 18.30 Wie geht's? 18.55 Das Sandmännchen. 19.00 Abend-schau. 19.30 Länder, Menschen, Abenteuer. 20.15 Alptraum Alter? 21.00 Südwest aktuell. 21.15 Markt. 22.45 Nachrichten.	<b>tve Internacional</b> 18.25 Ravioli. 18.55 El osito Rupert (série). 19.00 Nuestros arboles. 19.20 El nuevo espectador. 20.20 Informativos territoriales. 20.30 Telediario. 21.00 El tiempo. 21.05 Pero... esto que es. 22.40 Hablamos de sexo. 23.15 Documentales TV. 0.15 Telediario y teledeporte. 1.00 Una mujer honesta (film).	<b>Suisse alémanique</b> 7.00 Journal du matin. 7.15 Revue de presse. 8.30 Zum neuen Tag. 9.00 Palette. 11.30 Club des enfants. 12.00 Rendez-vous. 12.30 Journal de midi. 13.30 Un invité. 14.00 Mosaïque. 14.05 En personne. 15.00 Nostalgie nach Noten. 17.00 Welle eins. 18.00 Journal régional. 18.30 Journal du soir. 19.15 Sport-télégramme. 20.00 Le concert. 23.00 Jazztime. 24.00 Club de nuit.
<b>La sept</b> 14.30 Méthode Victor. 15.00 Mégamix. 16.00 De l'arbre au violon. 17.00 Hello Actor's Studio. 18.00 Les Bertini (série). 19.30 La Pologne comme jamais vue à l'Ouest. 20.30 Le cinéma en Iran. 21.00 Ils étaient neuf célibataires (film). 23.00 Les gitans.	<b>À VOIR</b> <b>Le Prix du Danger</b> Après avoir découvert, audimat en tête, l'émission la plus populaire des Etats-Unis: «That's Incredible» (Incroyable mais vrai), le cinéaste Yves Boisset a choisi d'aborder le sujet épineux des jeux télévisés. Preuve par l'absurde, il va nous montrer où les outrances d'une émission de télévision peuvent conduire un groupe de Dr Folamour du petit écran. Une sorte de télé-boucherie qui ressemble aux Jeux du Cirque de l'Anti-Québec. Michel Piccoli, dans le rôle du grand animateur, sort une fois de plus, avec le talent qu'on lui connaît, son épingle d'un jeu pour le moins douteux. L'émission de consacrée. L'homme court à perdre haleine, mais les autres sont toujours derrière. Lorsqu'il s'arrête, ils tirent et le blessent. Avant de le rattraper et de l'achever, arrive un hélicoptère de la télévision, avec un cameraman qui braque avidement son appareil sur cette mise à mort. Car la corrida qui vient de se terminer n'est qu'un jeu. Un jeu télévisé, «Le Prix du Danger», imaginé par Laurence Ballard. C'est maintenant à François Jacquemard (Gérard Lanvin) qu'il appartient d'agir... (sp)	<b>France 5</b> 23.20 Minuit sport 23.55 TF 1 dernière 0.10 Météo - La Bourse 0.15 Intrigues (série) 0.45 Méaventures (série) 1.10 TF 1 nuit 2.10 C'est déjà demain (série) 2.35 TF 1 nuit 3.20 Les années d'illusion (feuilleton)	<b>France 2</b> 22.15 L'amour en France On n'est pas des gonzesses. 23.15 Edition de la nuit 23.30 Météo 23.35 Du côté de chez Fred Spécial Siméon II de Bulgarie (1 <sup>re</sup> partie).	<b>France 3</b> 22.50 Soir 3 23.15 Tempsions 23.45 Océaniques La réouverture de l'Opéra-Comique. 0.40 Carnet de notes <i>Quatuor opus 92</i> , de J. Brahms, interprété par l'Ensemble de chambre de Lyon et N. Lee. Demain à la TVR 9.50 Demandez le programme! 9.55 Hôtel 10.30 Magellan 11.05 Houppa 11.55 La petite maison dans la prairie 12.45 TJ-midi	<b>Radio Jura</b> 7.00 FJ-infos. 7.15 Editorial. 7.50 Culture club. 8.00 FJ-infos. 8.30 Infos en bref et revue de presse. 8.45 Nostalgie. 9.10 D'une heure à l'autre. 10.00 D'une heure à l'autre. 11.00 L'info en bref. 11.05 L'apéro. 11.45 Jeux. 12.15 Journal FJ. 17.05 Canal rock. 18.30 Infos Jura. 18.50 Histoire de mon pays. 19.00 Anamnèse. 20.00 Couleur 3.		



**À VOIR**

## Le Prix du Danger

Après avoir découvert, audimat en tête, l'émission la plus populaire des Etats-Unis: «That's Incredible» (Incroyable mais vrai), le cinéaste Yves Boisset a choisi d'aborder le sujet épineux des jeux télévisés. Preuve par l'absurde, il va nous montrer où les outrances d'une émission de télévision peuvent conduire un groupe de Dr Folamour du petit écran. Une sorte de télé-boucherie qui ressemble aux Jeux du Cirque de l'Anti-Québec. Michel Piccoli, dans le rôle du grand animateur, sort une fois de plus, avec le talent qu'on lui connaît, son épingle d'un jeu pour le moins douteux. L'émission de consacrée. L'homme court à perdre haleine, mais les autres sont toujours derrière. Lorsqu'il s'arrête, ils tirent et le blessent. Avant de le rattraper et de l'achever, arrive un hélicoptère de la télévision, avec un cameraman qui braque avidement son appareil sur cette mise à mort. Car la corrida qui vient de se terminer n'est qu'un jeu. Un jeu télévisé, «Le Prix du Danger», imaginé par Laurence Ballard. C'est maintenant à François Jacquemard (Gérard Lanvin) qu'il appartient d'agir... (sp)

● TSR, Spécial cinéma, ce soir à 20 h 10, suivi d'un gros plan sur Michel Piccoli.

**France musique**  
7.10 Certains l'aiment tôt. 8.45 Au jour le jour. 9.30 Le matin des musiciens. 12.07 Jazz d'aujourd'hui. 12.30 Concert: œuvres de Schumann, Liszt, Scriabine, etc. 14.00 Spirales. 15.00 Concert plus: Orchestre philharmonique de Radio-France. 17.30 Le temps du jazz. 18.00 Un fauteuil pour l'orchestre. 18.03 Gravures. 19.07 De vous à moi. 20.30 Concert. 0.30 Myosotis.

**Fréquence Jura**  
7.00 FJ-infos. 7.15 Editorial. 7.50 Culture club. 8.00 FJ-infos. 8.30 Infos en bref et revue de presse. 8.45 Nostalgie. 9.10 D'une heure à l'autre. 10.00 D'une heure à l'autre. 11.00 L'info en bref. 11.05 L'apéro. 11.45 Jeux. 12.15 Journal FJ. 17.05 Canal rock. 18.30 Infos Jura. 18.50 Histoire de mon pays. 19.00 Anamnèse. 20.00 Couleur 3.

**Radio Jura bernois**  
8.20 Musique aux 4 vents. 9.00 Recto-verso. 10.00 Ne faites pas attention, on nous écoute! 10.30 Jazz panorama. 11.00 Kaléidoscope. 11.30 Les dédicaces. 12.00 Activités villageoises. 12.30 Midi première. 12.45 La bonne occasion. 15.05 Musique aux 4 vents. 16.30 Gado-hit. 18.35 Magazine régional. 19.00 Sportivement vôtre. 19.30 Les horizons classiques.



# Traversées de la Manche par catamaran express

Trimarans et catamarans ayant fait leurs preuves dans les courses transatlantiques, voici que les multicoques s'approprient à faire irruption dans le monde maritime du transport de passagers et de leurs voitures. Plus de voiles, ici, bien sûr, mais des moteurs. On doit faire vite, sur des distances relativement brèves, par à peu près tous les temps sans avoir à ralentir.

Les traversées de la Manche? Idéal pour servir la relance des compagnies de navigation maritime avec des navires à deux coques dont la vitesse sera l'atout majeur dans la concurrence avec le tunnel sous la Manche.

Ces compagnies, armant jusqu'à présent des paquebots-ferries, n'ont pas voulu être à la remorque du tunnel. Dès le 1er juin prochain, la compagnie Condor verra arriver à Saint-Malo le Wave-Pierces, un catamaran de 50 mètres de long, 18 mètres de large, capable de transporter 450 passagers et aussi de se transformer en trimaran pour mieux tenir le cap par gros temps, sans réduire sa vitesse extraordinaire de 36 nœuds. Chaque jour, le «Wave Pierces» reliera le sud de l'Angleterre avec escales, à l'aller comme au retour, à Jersey et Guernesey.

Autre pôle important des liaisons transmanche, Cherbourg ne sera pas en reste. Courant juin, il accueillera le catamaran-ferry «Christophe Colomb». Ce sera, avec ses 70 mètres, le géant des catamarans en service au monde. A bord, il pourra accueillir 450 passagers, 90 voitures et filer, trois fois par jour, sur Portsmouth, à 40 nœuds. Et qu'importe si le Channel accuse des creux de plus de 10 mètres!

Les constructeurs australiens ont indiqué que le «Christophe Colomb», chargé ou pas, s'offrirait la traversée de la Manche en 45 minutes. Les rames des trains du tunnel mettront, elles, 35 minutes pour aller de terre française en terre anglaise ou l'inverse.

Les Australiens ont en commande trois autres catamarans du même type, appelés à assurer des liaisons de Boulogne et Calais, en direction de Douvres. Armateur de ces trois futurs rapides de l'océan, la société britannique Hoverspeed, qui arme également le «Christophe-Colomb».

## RECORDS DE VITESSE

Celui-ci, dans son itinéraire pour rejoindre Cherbourg dans

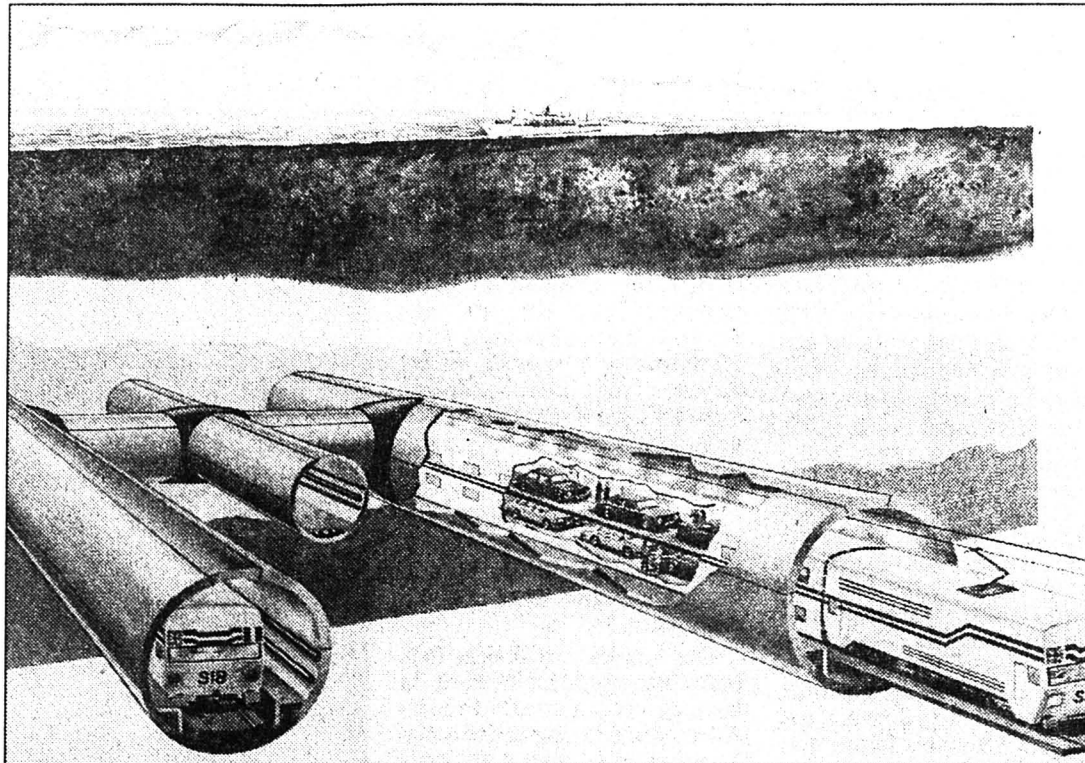

La traversée de la Manche? Le catamaran express pourrait concurrencer le futur tunnel. (Photo ap)

quelques semaines, fera escale à New York. En route pour l'Europe, il s'attaquera au record de vitesse de l'Atlantique établi en 1952, en trois jours, 10 heures,

40 minutes, par le paquebot «United States».

Il y a 40 ans, au temps des liners de l'océan, la compétition faisait rage sur l'Atlantique et

un record de vitesse, ça comptait pour un paquebot. Traverser l'Atlantique aujourd'hui, c'est surtout l'affaire des avions.

(bc-ap)

## PHILATÉLIE

### Les Nations Unies et le SIDA

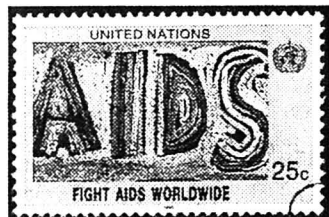

Le 16 mars dernier, l'Administration postale des Nations Unies a émis un nouvel ensemble de six timbres commémoratifs sur le thème de la «Lutte mondiale contre le SIDA». La valeur faciale de ces timbres sera de Fr.s. 0,50 et 0,80. \$ 0,25 et 0,40 et SA 5.- et 11.-.

Durant ces dernières années, peu de problèmes, sinon aucun, ont fait l'objet d'une telle couverture médiatique dans le monde entier que le SIDA. Cet acronyme de Syndrome Immuno-Déficienciaire Acquis désigne une maladie touchant actuellement la plupart des pays du globe.

On ne connaît pas l'origine géographique du virus provoquant le SIDA. On sait cependant que ce virus s'est étendu au monde entier et qu'il peut rester à l'état latent dans l'organisme du porteur

pendant de nombreuses années, à l'opposé de la plupart des maladies infectieuses comme la rougeole ou la fièvre jaune qui se déclarent peu de temps après l'infection.

L'infection initiale par le virus du SIDA (Human Immunodeficiency Virus: HIV) ne provoquant aucun signe ou symptômes, ce virus s'est étendu rapidement entre 1975 et 1980; en fait, il a seulement été détecté en 1981 lorsque le SIDA a été identifié pour la première fois aux Etats-Unis.

A l'heure actuelle, l'Organisation mondiale de la santé estime que plus de 600.000 personnes souffrent d'un SIDA déclaré et que 5 à 10 millions de personnes sont infectées et pourraient développer la maladie à terme.

(sp)



Courir pour sa santé et pour celle des autres...!



9 et 10 juin 1990

Cernier

### Plan d'entraînement de base pour la course à pied: en 12 semaines, courses 30 min!

- 2re semaine: a) 5 min de marche  
b) 1 min de course et 1 min de marche (3 fois)  
c) 2 min de course et 2 min de marche (2 fois)  
d) 1 min de course et 1 min de marche (3 fois)  
e) 5 min de marche  
total: 30 min

Respectez le plan ne brusquez pas les étapes!

Avant et après la course, préparez votre musculature, étirez-vous par le stretching



Aujourd'hui: exercice No 2

Rendez-vous en tenue de jogging lundi prochain 09.00: Petit Cortaillod, dev. Rest. du Vaisseau.

Avec des entraîneurs pour chaque rythme

Débutant-es recommandé-es, moyen-nes et avancé-es à vos marques

Petit-déjeuner canadien après l'effort, prenez de quoi!

Plan de la 3e semaine: lundi prochain dans «L'Impartial» et mercredi dans le «Courrier neuchâtelois»!

Sur RTN, votre radio cantonale: 08.20 et 09.50, retrouvez un plan et les conseils de la semaine chaque lundi!

Sujet: les chaussures

Responsable de l'opération: JL Virgilio

Avec le soutien de «L'Impartial», du «Courrier neuchâtelois» et de RTN-2001

## MOTS CROISÉS

No 52

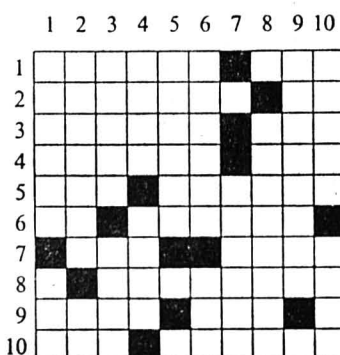

Horizontalement: 1. Ville suisse. - Véhicule. 2. Qui n'existe effectivement pas. 3. Couleur ivoire. - Homme près de ses sous. 4. Soutenait une plante grimpante. - Blonde d'outre-Manche. 5. Prétend le contraire. - Faire réfléchir la glace. 6. Préposition. - Renard. 7. Homme de Tonnerre et du tonnerre. - Ile nordique. 8. Architecte et sculpteur parisiens. 9. Ville du sud de la France. - Se dit en fin de messe. 10. Mince et élégant. - Jumeau.

Verticalement: 1. Nervure de pierre. - Noir. 2. Citadine. - Distance pour Jaunes. 3. Grain de raisin. - Ville belge. 4. Ventila. - Fille noble de Castille. 5.

Chants tristes. 6. En Corse. - Cri de douleur. 7. Cartes réjouissantes. 8. Artistes en vases. 9. Polir l'intérieur d'un tube. 10. Manquer. - Pays breton.

### Solution No 51

Horizontalement: 1. Capilotade. 2. Rillons. - Oc. 3. Email. - Am. 4. Cet. - Létrins. 5. Aras. - Las. 6. Renards. - Ré. 7. Eté. - Druide. 8. La. - Isard. 9. Lund. - Sées. 10. Exeat. - Seul. Verticalement: 1. Crécerelle. 2. Aime. - Etaux. 3. Platane. - Né. 4. Ili. - Ra. - Ida. 5. Lollards. 6. On. - Esdras. 7. Tsar. - Sures. 8. Mil. - Idée. 9. Do. - Nard. - Su. 10. Ecossees.

## SUR GRAND ÉCRAN

### La Chaux-de-Fonds

ABC: Sélection du festival du film du tiers monde de Fribourg: 20 h 30, Vivre comme il faut (Vietnam). Parlons grand-mère (Burkina Faso).

Corso: 21 h, Trop belle pour toi (16 ans); 18 h 30, La vie et rien d'autre (12 ans).

Eden: 18 h, 20 h 45, Valmont (12 ans).

Plaza: 18 h 30, 21 h, La guerre des Rose (16 ans).

Scala: 18 h 30, 21 h, Le cercle des poètes disparus (12 ans).

### Neuchâtel

Apollo 1: 14 h 30, 17 h 30, 20 h 15, Né un 4 juillet (16 ans); 2: 15 h, 17 h 45, 20 h 30, Le cercle des poètes disparus (12 ans); 3: 15 h, 20 h 45, Trop belle pour toi (16 ans); 17 h 45, Milou en mai (12 ans).

Arcades: 15 h, 18 h 15, 20 h 30, La guerre des Rose (16 ans).

Bio: 15 h, 18 h 15, 20 h 45, Crimes et délits (12 ans) VO sous-tr. français.

Palace: 15 h, 18 h 30, 20 h 45, Simetierre (16 ans).

Rex: 15 h, 18 h, 20 h 30, Nikita (16 ans).

Studio: 15 h, 18 h, 20 h 30, Al-ways (12 ans).

## AGENDA CULTUREL

### NEUCHÂTEL

Conservatoire: 20 h 15, concert par le pianiste Tassos Venetoklis. Œuvres de Constantinidis, Skriabine, Schubert et Liszt.

## INSOLITE

### Pub à l'œuf

Une société israélienne a trouvé un nouveau support original pour introduire la publicité jusque sur la table du consommateur: les œufs. La publicité sur les œufs, une première mondiale, a été créée par la société «L'œuf en Or» à Tel Aviv, qui a inventé un procédé pour imprimer les messages sur la coquille.

Le président de la société a déclaré que ses œufs allaient attirer l'attention d'un public submergé par la publicité. «En ouvrant leur réfrigérateur, les gens seront obligés de les remarquer. Cela leur sautera aux yeux». La firme américaine Eastman Kodak a été la première à se lancer dans l'opération en commandant neuf millions d'œufs frappés de son logo et clamant «prenez une photo avec Kodak». (ap)

### Les pêcheurs au parfum

Les poissons n'ont plus qu'à bien se tenir car les pêcheurs vont prochainement pouvoir utiliser contre eux leur propre capacité olfactive grâce à un fil de pêche parfumé. C'est l'entreprise Rhône-Poulenc Fibres à Albi (Tarn) qui fabriquera très prochainement ce nouveau fil dans lequel le parfum de vanille sera intégré directement dans la masse du fil, et se diffusera dans l'eau pour attirer les poissons sans modifier les qualités techniques du fil... (ap)

### CONTRÔLE CONTINU DES INSTALLATIONS DE CHAUFFAGE

(degrés-heures hebdomadaires DH)

Semaine du 5.3 au 12.3.1990

Littoral	+ 8,1° (1663 DH)
Val-de-Ruz	+ 4,6° (2244 DH)
Val-de-Travers	+ 7,9° (1692 DH)
La Chx-de-Fds	+ 4,4° (2278 DH)
Le Locle	+ 4,7° (2228 DH)

Renseignements: Service cantonal de l'énergie, Château, 2001 Neuchâtel, tél. (038) 22 35 55.



# Les Mémoires de Benoist-Méchin

Quand Gamelin prétendait entrer en Allemagne «comme dans du beurre» et quand Pétain chantait «L'Internationale»

En France, à la fin des années 50, refaisaient surface après l'expiation de l'exil ou de la prison quelques-uns des personnages qui s'étaient compromis avec le régime de Vichy. Les passions vengeresses de l'épuration retombées, ces collaborateurs n'en restaient pas moins marqués d'une ombre. Cela se voyait à leur humilité. Naguère brillants, ils se montraient peu, comme par souci de ne pas provoquer une République encore agitée mais déjà magnanime avec laquelle, comparés aux fusillés de la Libération, ils ne s'en étaient finalement pas trop mal tirés.

Etrange comme les aléas de la politique, quand celle-ci est tragique, peuvent changer les caractères les mieux trempés. Là où les autres revers de la fortune n'entament pas l'orgueil, le désaveu des actes publics le rabat. Il n'empêche qu'avec les vaincus aussi le temps est galant homme, et pour peu que le talent s'impose, art ou littérature, les voilà bientôt au bénéfice d'une indulgence.

par Louis-Albert ZBINDEN

C'est ce qui arriva avec Céline en 1957. Rentrer d'exil sans bagage quand on y est allé dans les fourgons de l'ennemi ne vaut qu'un silence dédaigneux, mais en rentrant avec un livre comme «D'un château l'autre» ouvre des horizons et quasiment les portes d'une seconde gloire. Nous autres journalistes, en nous précipitant à Meudon, nous nous sommes faits les serviteurs zélés de l'auteur de «Mort à crédit». Le génie atténué les fourvoiements. Surtout en France. Il y a un court moment où la justice l'ignore, et ce fut la malchance des intellectuels «collaborationnistes» de la première charrette en 1945. A l'époque Céline caressait encore son chat au Danemark. Jugé en même temps que lui, il aurait subi le sort de Brasillach fusillé à l'aube d'un petit matin gris.

En revanche, nous fûmes moins nombreux avenue de Clichy au domicile de Jacques Benoist-Méchin qui sortait de l'oubli avec sa trilogie «Trente jours qui ébranlèrent l'occident», histoire de la débâcle française du printemps 40. L'ancien secrétaire général du gouvernement de Pétain n'avait pas une œuvre derrière lui et son «Histoire de l'armée allemande» n'avait intéressé que des spécialistes. Le nom de Benoist-Méchin n'était connu, bien qu'il fût artiste jusqu'au bout des ongles, que par sa collaboration et son procès.

Solide quinquagénaire de haute taille, Benoist-Méchin portait beau, derrière sa pipe, avec du coffre, du front et sur le reste du visage le calme de la culture quand elle habite l'esprit. Et c'est bien cette culture, alliée à une vive intelligence, qui, pour ses visiteurs, faisait problème. Comment un homme aussi doué avait-il pu se fourvoyer dans la collaboration avec l'Allemagne et avec une obstination qui lui avait valu d'être renvoyé, la guerre finie, devant la Haute-cour pour trahison?

## Un «complexe de Pollux»

A l'époque, nous n'en savions que ce qu'en avait révélé son procès. Tôt acquis à l'union de l'Europe, Benoist-Méchin avait cru que le Reich victorieux pouvait en fournir l'occasion et que la chance de la France vaincue était de pouvoir y participer. Pourtant, dès avant guerre, il semblait évident que l'idéologie nazie recouvrait l'impérialisme le plus violent, le plus raciste, au service de la seule Allemagne, en conséquence de quoi si la guerre devait éclater, elle opposerait les forces de la démocratie à celles de la dictature. Comment Benoist-Méchin n'avait-il pas vu cela? C'est ce qui demeurerait mystérieux.

Il aura fallu attendre 1989 et la publication du premier tome de ses souvenirs pour le comprendre (1). Chez Benoist-Méchin la fascination de l'Allemagne et de son chef s'explique par deux chocs: une visite au Père-Lachaise lorsqu'il était petit, et sa vision de l'Allemagne détruite après la première guerre mondiale. Au cimetière on lui montra son nom gravé sur le caveau de famille, Jacques Benoist-Méchin. C'était son frère aîné mort peu après sa naissance. Or, attribuer le nom d'un enfant mort à un cadet entraîne une destruction de la personnalité de type psychotique et provoque une tendance à l'homosexualité.

C'est ce que les psychanalistes nomment le complexe de Pollux.

A d'autres intellectuels de cette sorte, Jouhandeau, Abel Bonnard, Abel Hermant, eux aussi fascinés par la force virile allemande et le modèle du bel Aryen blond, Benoist-Méchin ajouta l'effet d'une admiration enthousiaste pour la culture germanique. Le spectacle de la Rhur misérable, où son service militaire le conduisit en 1923, le révolta et le dressa contre les rédacteurs du «Traité de Versailles» responsables de ce malheur selon lui.

Dès lors les jeux étaient faits pour Benoist-Méchin dont la ligne de vie, du comité France-Allemagne à la plus active collaboration, allait viser à atteler la France au char allemand. Fils de grand bourgeois, baron d'Empire hostile à tout engagement partisan, entré dans l'administration de Vichy comme interprète, puis au gouvernement Darlan comme secrétaire d'Etat aux prisonniers de guerre, jamais son action ne fut inspirée par de médiocres mobiles. C'est ce qui lui valut la grâce du président de la République Vincent Auriol. Benoist-Méchin sauva sa tête, fut conduit au pénitencier pour une réclusion à perpétuité mais bénéficia d'une remise de peine après dix ans.

## La cuisine au beurre

Salués par la critique comme un ouvrage important, les deux premiers tomes d'«A l'épreuve du temps» (un troisième est à paraître au printemps) éclairent les événements franco-allemands de 1923 à 1945 avec des morceaux de choix comme les funérailles du maréchal Hindenburg à Tannenberg en 1934 ou les jeux olympiques de Berlin de 1936. Mais c'est l'inédit de choses vues (ou entendues) qui, ajoutant le pittoresque au tragique, captivent l'attention.

L'entrevue avec Hitler à Berchtesgaden, les tractations avec Abetz et Ribbentrop au sujet du «Retour de l'aiglon», la mort de Pierre Laval qu'après sa tentative de suicide on retape pour pouvoir exécuter sont d'une encre terrible sans que la distance critique de Benoist-Méchin en épargne l'humour, fût-il grinçant. C'est ce qui arrive quand les héros se changent en bouffons.



Détenu à Sigmaringen depuis plusieurs mois, le maréchal Pétain, ancien chef du gouvernement de Vichy, a finalement été relâché par les Allemands en 1945. Le voici avec son épouse, alors qu'il traversait la Suisse pour se constituer prisonnier à Paris.

Du chapitre «La cuisine au beurre» il faudrait pouvoir tout citer, tant il étonne, même concernant un personnage comme le général Gamelin à l'impéritie pourtant bien connue. On est en août 1939, à une semaine de la guerre et le général, chose peu croyable, déjeune dans le monde. A la table de Gaston le Prouvost, ancien président du Conseil municipal de Paris, est convié Benoist-Méchin.

«J'ai beaucoup appris en lisant votre Histoire de l'armée allemande, lui fait Gamelin, compliment qui irrite l'historien. Comment son livre pourrait-il apprendre quoi que ce soit au commandant en chef sur ce sujet?»

«Où donc avez-vous récolté vos renseignements?» demande Gaemlin. En Allemagne, je suppose?

«Non, en France, à Vincennes!»

«Pas au château tout de même!»

«Si, mon général, au château!»

Ahuri, Gamelin se tourne vers les convives et s'exclame: «C'est le bouquet, à mon quartier général!» Mais Benoist-Méchin le coupe: «Pas à votre quartier général, au fond de la cour, à la Bibliothèque de documentation générale, une source où viennent s'abreuver des chercheurs du monde entier.»

Après les quenelles au beurre des Charentes, Gamelin prend Benoist-Méchin à part: «D'homme à homme, que pensez-vous de l'armée allemande?» L'historien lui répond que c'est une force considérable, d'une capacité d'au moins deux cents divisions. A quoi le général réplique, soudain solennel: «Que la Wehrmacht dispose de vingt, cinquante ou deux cents

divisions, peu importe, car si Hitler commet l'imprudence de nous faire la guerre, il s'effondre dans l'instant et nous entrons en Allemagne comme dans du beurre!»

Atterré, Benoist-Méchin lui demande sur quoi il fonde cette prévision. Alors le général tire de sa sacoche une liasse de feuilles. Ce sont des rapports venus de ses services. Il y est mentionné que la nuit précédente des papillons ont été affichés à Lörrach portant «A bas Hitler» et qu'un peu partout en Allemagne des placards proclament «Nous ne voulons pas la guerre, nous voulons du pain!»

«Telle est la situation intérieure de l'Allemagne, ajoute Gamelin. Je vous le répète, si Hitler nous oblige à lui déclarer la guerre il est renversé dans l'instant et nous entrons dans le Reich comme dans du beurre.»

«Et si ce sont les blindés de Guderian qui percent notre front?»

«Nous donnons l'ordre à nos garagistes de brûler leurs réserves d'essence et ils tombent en panne!»

Au café, la maîtresse de maison offre au général une rose qui déjà perd quelques pétales. «Rose, elle a vécu ce qui vivent les roses...» fait Gamelin citant Malherbe, et il enchaine: «Au fond, je me demande si j'étais fait pour le métier des armes, j'aime tant les fleurs...!»

Sorti un peu plus tard de l'appartement de Gaston le Prouvost, Benoist-Méchin s'arrête au pied d'un arbre de la place des Ternes et vomit. «Les quenelles, sans doute...» écrit-il.

«Philippe vous êtes fou!»

Mais où le sommet de l'insolite est atteint, c'est un soir à l'hôtel du Parc à Vichy, résidence de

Pétain. Invité à la table du maréchal, celui-ci, le souper fini, prie Benoist-Méchin de l'accompagner dans ses appartements: «J'ai quelque chose à vous montrer.»

Le visiteur, après avoir traversé le bureau du chef de l'Etat, est introduit dans une petite chambre ornée d'un simple fanion, une table, une chaise, un lit de camp.

«Vous dormez dans ce lit?»

«C'est celui que j'avais à Verdun, au fort de Souilly.»

Mais déjà Pétain lui désigne ce qu'il désire lui montrer, un poste de radio, cadeau de l'amiral Leahy, ambassadeur des Etats-Unis.

«On presse sur une touche, explique le Maréchal, puis sur une autre, c'est automatique, on a le monde entier.»

En joignant le geste à la parole, Pétain presse sur une touche. Aussitôt éclate dans la chambre une internationale vibrante. C'était radio-Moscou.

«Très beau, l'air de l'Internationale, dit le Maréchal, vous ne trouvez pas?»

Et il se met à chanter, poussant du coude Benoist-Méchin pour l'inviter à l'imiter, et les deux hommes chantent, «comme des duettistes à Bobino», écrit l'historien.

Mais soudain, la porte s'ouvre sur une femme en robe de chambre: «Philippe, vous êtes fou!» C'était Madame Pétain. Le malheur voulut que lorsque le maréchal chercha à couper le son, il n'y parvint pas. La touche était coincée. Il fallut appeler un sergent. Il se nommait Pellegrin. L'hôtel retrouva son calme et les chanteurs se séparèrent pour aller se coucher.

LAZ

(1) «A l'épreuve du temps», Juliard, éditeur.



A gauche, le général Gamelin sortant d'un conseil de guerre à Downing Street. C'était à deux mois de l'offensive allemande à l'ouest.

Demain: ouvert sur... les votations fédérales