

**MÉTÉO**  
 Aujourd'hui: le temps sera généralement ensoleillé. Brouillard sur le plateau, se dissipant l'après-midi.  
 Demain: beau temps. Brouillard en plaine. Très doux en altitude. Baisse de la température pour mercredi.

Lac des Brenets 752,13 m				Lever 6 h 50	Coucher 17 h 45
Lac de Neuchâtel 429,62 m	16°	9°	3500 m	12 h 04	19 h 42

Fête à souhaiter: Thérèse

**CONFÉRENCE NATIONALE SUR L'ASILE LE 10 NOVEMBRE**  
 Mme Kopp convie les gouvernements cantonaux ▶ 4

**NEUCHÂTEL: COLLOQUE À LA FAC DE DROIT**  
 Un programme très dense ▶ 6

**CARAPACE DE PIERRE**  
 Neuchâtel a choisi son nouveau théâtre ▶ 17

**TERRIBLE COLLISION**  
 Grave accident à La Cibourg ▶ 25

# L'Impartial

**OPINION**  
**Pape de combat**  
 «Habemus papam». Ils étaient peu à se douter que la formule consacrerait, voilà exactement dix ans, l'élection d'un souverain pontife pas tout à fait comme les autres.  
 Depuis, Jean Paul II a consommé la rupture entre une Eglise confite et un monde en perpétuelle mutation.  
 D'aucuns lui reprochent d'ailleurs d'ouvrir les portes du sacré à tous les courants.  
 Ses voyages incessants et la promotion de thèmes aussi actuels que sensibles - paix et droits de l'homme, ou encore le racisme - ont conféré à Karol Wojtyla l'image d'un Pape militant, voire «politique», même s'il s'en défend pour la forme.  
 N'a-t-il pas vertement dénoncé les tares du capitalisme libéral comme celles du marxisme collectiviste?  
 Un discours fleurant mauvais, pour certains, un modernisme diabolique.  
 Il n'en est rien.  
 Sur le fond, Jean Paul II ne vise qu'à raviver et raffermir la tradition d'une Eglise qui apparaîtrait comme une voie survolant les références idéologiques, sur la base de sa morale séculaire. Les encycliques traitant de l'avortement ou du rôle de la femme, par exemple, en témoignent.  
 A l'image, d'ailleurs, du prosélytisme que le souverain pontife impose parfois fâcheusement lors de ses déplacements en Asie, en Afrique ou en Amérique du Sud.  
 Des immixtions culturelles qui révèlent la vigueur conquérante dont le Pape entend doter l'Eglise hors de son territoire historique naturel.  
 Une dynamique logique sans laquelle elle serait irrémédiablement condamnée à dépérir, faute d'ancrage au cœur des réalités ambiantes.  
 Pascal-A. BRANDT

## SIDA en Europe

### La Suisse en tête par million d'habitants

Les taux les plus élevés de cas de SIDA par million d'habitants, en Europe, ont été observés en Suisse depuis juin 1987, a-t-on appris vendredi à l'Organisation mondiale de la santé à Genève (OMS). Au 30 juin dernier, un total de 14.299 cas de SIDA avaient été notifiés à l'OMS par 30 pays européens, soit une augmentation de 108% (7417 cas) depuis juin 1987.  
 De mars à juin, les augmentations les plus fortes ont été observées dans les six pays suivants: France (+ 583, soit 44-45 cas par semaine), Italie (+ 328), Espagne (+ 345), RFA (+ 304), Grande-Bretagne (+ 169), Suisse (+ 63, soit 4-5 cas par semaine).  
 Les taux les plus élevés par million d'habitants ont été observés en Suisse (76,1), en France (75,7) et au Danemark (57,3). A titre de comparaison, le taux aux Etats-Unis était de 286 par million d'habitants.  
 Sur les 14.299 cas, 2,5 pour cent étaient des enfants de moins de 13 ans. Près de 90 pour cent de l'ensemble des cas étaient de sexe masculin. La tranche d'âge des 30-39 ans représentait un gros tiers et plus de 85 pour cent des cas appartenaient au groupe des 20-49 ans. Plus de 86 pour cent des cas masculins et quatre cinquièmes des cas féminins étaient de ce groupe d'âge. La moitié des femmes et un gros quart des hommes atteints du SIDA figurent dans le groupe des 20-29 ans.  
 Parmi les 13.943 cas de SIDA chez les adultes, 55,1 pour cent étaient des hommes homosexuels ou bisexuels, 23,1 pour cent des toxicomanes par voie intraveineuse et 7,5 pour cent des sujets infectés par contact hétérosexuels. Depuis juin 1987, on a noté, toujours dans la région européenne de l'OMS, une augmentation de 86 pour cent chez les hommes homosexuels et bisexuels et de 184 pour cent chez les toxicomanes par voie intraveineuse. (ats)

## Le match Bush-Dukakis

### La dernière ligne droite

George Bush et Michaël Dukakis ont entamé hier la dernière ligne droite avant les élections présidentielles du 8 novembre, à l'issue de leur deuxième et dernier débat jeudi soir. L'opinion publique a clairement désigné le vainqueur: George Bush. Mais les démocrates ne baissent pas les bras, assurant que la course n'est pas terminée.  
 Selon un sondage ABC News réalisé «à chaud» après la confrontation d'une heure trente, 49% des 500 personnes interrogées ont jugé gagnant George Bush, contre 33% à Michaël Dukakis.  
 De même, cinq des six «juges-experts» réunis par l'Associated Press ont confirmé le verdict populaire en attribuant 145 points à George Bush contre 141 à Michaël Dukakis, tout comme l'enquête effectuée auprès de 522 personnes par le quotidien Los Angeles Times, qui donne le candidat républicain vainqueur avec 47% contre 26% pour son adversaire démocrate.



George Bush, à gauche, serre la main de Michaël Dukakis. (Béllino AP)  
 L'heure était au triomphalisme chez les Républicains, qui ont salué comme il se doit la performance de leur représentant, lui-même «satisfait de la tournure du débat». (ap)

## Avec les honneurs

### Mauro Martelli battu à Lausanne



L'Italo-Lausannois a fourni une remarquable prestation. (Lafargue-a)

## Alger: les exigences des intégristes

Les islamistes, qui se sont manifestés pour la première fois depuis la levée de l'Etat de siège, à la faveur de la prière, ont précisé leurs exigences. Alger, pendant ce temps, était calme pour la quatrième journée consécutive.  
 «Il est temps de laisser le peuple prendre la parole», a lancé l'imam Ali Belhadj, de la mosquée Al-Sunna de Bab el Oued, fief islamiste de la banlieue ouest d'Alger, avant de lire aux fidèles rassemblés dans la mosquée un programme en 12 points, dans lequel il demande:  
 1. La fin de l'Etat d'urgence qui, affirme-t-il, «est en fait en vigueur depuis 1962», année de l'indépendance.  
 2. La fin du «népotisme et de la féodalité politique et administrative».  
 3. L'amnistie de tous les prisonniers politiques.  
 4. L'instauration d'un salaire minimum garanti (dont il n'a pas précisé le montant).  
 5. La liberté absolue de propager l'islam (ndlr: déjà religion d'Etat en Algérie).  
 6. La liberté fondamentale pour la population de «gérer ses propres affaires».  
 7. La liberté d'association et d'expression.  
 8. La liberté de critiquer l'Etat sans risquer des poursuites.  
 9. Une réforme judiciaire.  
 10. L'élimination, de la législation algérienne, de «toute notion contraire à l'islam» (allusion aux droits des femmes et à la famille).  
 11. Une réforme de l'éducation afin de promouvoir l'islam.  
 12. La liberté de la presse.  
 L'imam Belhadj est très connu et très respecté en Algérie. Il est le signataire des deux ultimatums adressés au gouvernement au plus fort de la crise de ces derniers jours. Dans son fief de Bab el Oued, où des affrontements avec les forces de l'ordre firent 35 morts lundi dernier, il a multiplié harangues et sermons.  
 LA PRESSE FRANÇAISE ATTAQUÉE  
 Par ailleurs, alors que le calme semblait devoir revenir pour de bon après des émeutes qui ont fait 180 morts selon un bilan officiel et au moins 500 selon diverses sources, la presse, très critiquée par la population pour son silence sur les morts des derniers jours, a repris du poil de la bête et s'est lancée dans de sévères attaques contre la presse française.  
 L'agence officielle APS notamment a accusé les médias français d'avoir tenté de provoquer des conflits inter-algériens et de comploter «contre le principe sacré de l'unité de l'Algérie».  
 «L'algérophobie qui a dominé (et domine encore) une certaine presse étrangère (occidentale) n'étonne point (...), écrit l'APS. Les Algériens n'oublient pas toutes les atrocités commises par le colonialisme dans le pays et que les auteurs de ces atrocités circulent bien librement chez eux et y attendent toujours, directement ou non, la haine et le racisme contre tout ce qui est algérien, maghrébin et arabe. Ces gens-là ont usé, au contraire, de toute la puissance de leurs médias pour déformer volontairement ou non la réalité et, ce qui est plus grave, provoquer des cassures au sein du peuple algérien.»  
 LE RÔLE DU FLN  
 Il semble que ces attaques visent autant les projets de démocratisation annoncés par le président Chadli lundi soir et précisés mercredi soir. Les références répétées à l'«unité de la nation» sont une allusion au rôle du FLN dont le monopole sur la vie politique pourrait être menacé par les réformes annoncées et les attaques de l'agence officielle semblent également dirigées contre ceux qui, en Algérie, pourraient être tentés par le modèle français.  
 En privé, de hauts responsables du gouvernement avouaient que les dirigeants de l'agence APS n'étaient pas favorables aux réformes promises. (ap)

**164**

ALFA ROMEO

GARAGE et CARROSSERIE  
**AUTO-CENTRE**  
 Emil Frey SA  
 LA CHAUX-DE-FONDS  
 Fritz Courvoisier 66  
 039 / 28.66.77



# On ne fait pas plus «feutré» qu'un lave-vaisselle «éco» Bauknecht!

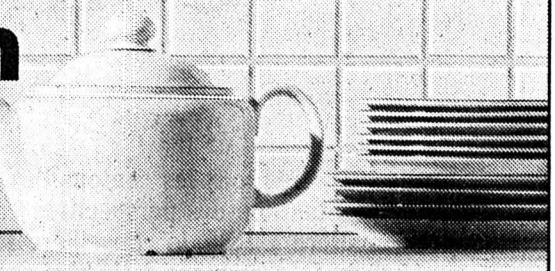

- 49 dB(A) seulement
- 21,3 litres d'eau seulement en programme normal
- moins 30% de détergent
- programme rapide de 35 minutes
- Commande pratique par touches

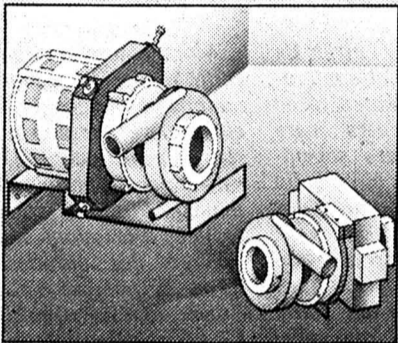

### Deux fois plus silencieux - c'est possible

Bauknecht a suspendu le moteur sur des tampons amortisseurs de caoutchouc. Comme les moteurs d'automobiles. Le boîtier du lave-vaisselle ne peut donc plus faire «caisse de résonance». Et comme la caisse est encore capitonnée, sur les six faces, par un épais gainage bitumineux et une isolation de laine minérale, il est quasiment inaudible.



SIH IIRM  
EXPERTISÉE ET RECOMMANDÉE  
PAR L'INSTITUT SUISSE DE  
RECHERCHES MÉNAGÈRES IIRM

**Bauknecht**  
connaît vos désirs, Madame

### Le programme rapide de 35 minutes avec 13,9 litres d'eau

Avec un programme normal de 65 minutes, ils prennent déjà la tête des lave-vaisselle. Et ils font mieux encore. En cas d'urgence, ils vous proposent maintenant le programme rapide. Une vaisselle impeccable en 35 minutes.

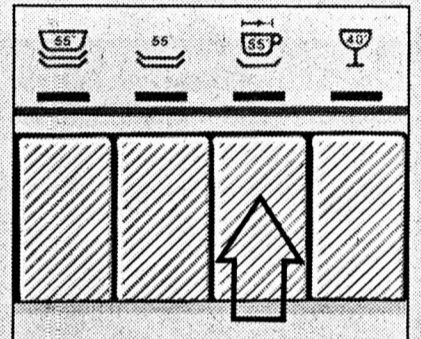

### Coupon-information

Je désire  Attestation d'expertise IIRM  
 Prospectus sur les lave-vaisselle «éco»

Nom, prénom:

Rue, no:

NPA, localité:

Bauknecht SA, 23, route de Prilly 32  
1023 Crissier, téléphone 021 27 22 07

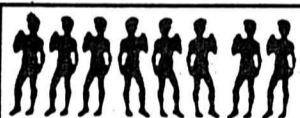

MYRIANA, pour votre prochain rendez-vous



Coiffure  
**TANDEM**



Place  
du Marché



Tél. 039/28 69 09



15890

## autos - motos - vélos

Sen **SEAT** ionnel!  
La nouvelle série SEAT IBIZA SPECIAL.

**13'740.-**

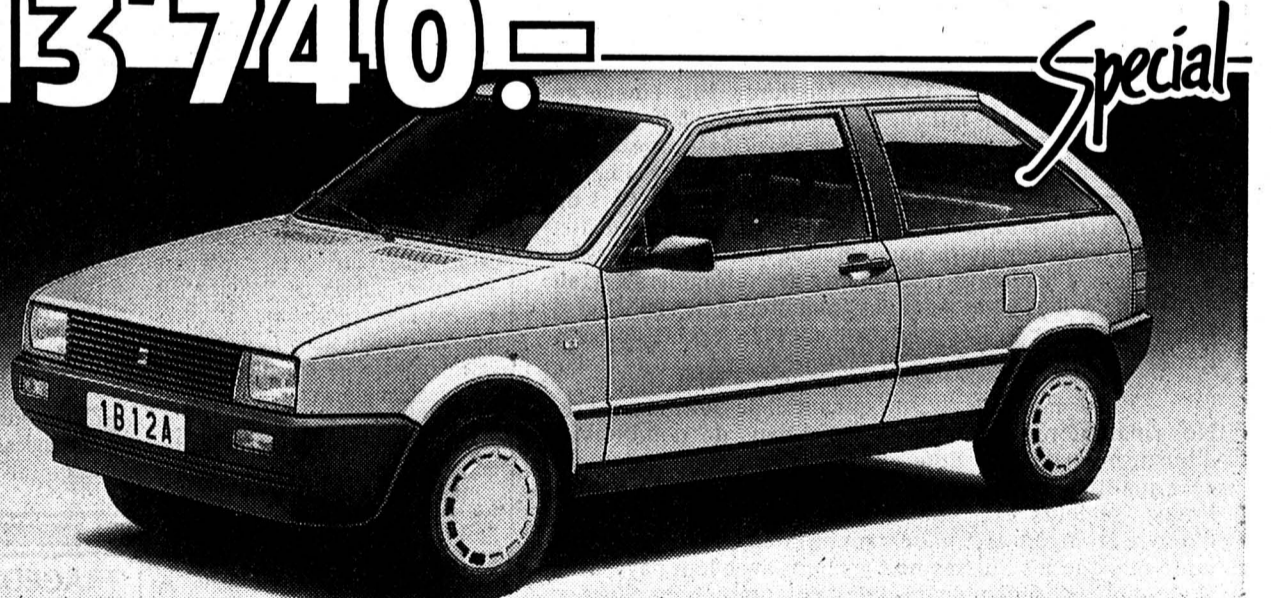

### Superoffre à superprix.

La beauté de sa ligne signée Giugiaro, la souplesse de son moteur système Porsche de 90 ch, la richesse de son équipement et le volume de son habitacle, voilà tout ce qui est à l'origine de l'amour que les automobilistes vouent à la SEAT IBIZA. Et il existe désormais la série d'accessoires propre à l'IBIZA SPECIAL. Il s'agit d'une édition limitée de la SEAT IBIZA dotée d'un équipement particulier d'une valeur de 1450 francs et qui ne vous en coûte que 290. N'est-ce pas une offre senseATIONnelle?

- Bavette avant/arrière
- Set «Punchline»
- Spoiler arrière
- Pré-équipement radio
- Boîtier à cassettes
- Radio/cassette Philips Rallye 4000
- Défecteur de glaces latérales avant
- Chapeaux de roues rouge/blanc

La série SEAT IBIZA SPECIAL m'intéresse. Veuillez me faire parvenir de la documentation et la liste actuelle des concessionnaires. Mon adresse:

Prénom

Nom

No/Rue

NPA/Localité

Prière de retourner le présent coupon à Spancar Automobile SA, Bahnhofstrasse 32, 8107 Buchs/ZH 28003

Chez votre concessionnaire SEAT.



UNE MARQUE DU GROUPE VOLKSWAGEN.

007300

**DANSE  
POUR  
TOUS**



**CLUB  
108**

### NOUVEAUX COURS

Débutants/débutantes  
MARDI 25 octobre de 20 h 15 à 22 h 30 ou  
MERCREDI 26 octobre de 20 h 15 à 22 h 30

Perfectionnement/avancés  
LUNDI 24 octobre de 20 h 15 à 22 h 30.

1re soirée GRATUITE et sans engagement.  
Vous pouvez venir seul(e) ou en couple.

PROGRAMME: 10 soirées-cours de 2 heures,  
1 fois par semaine.

RYTHMES: rock n'roll - tango - valse -  
samba - cha-cha-cha - rumba -  
slow-fox...

PROGRESSIFS: méthode efficace adaptée à chacun  
d'entre vous, à tout âge.

DYNAMIQUES: 2 professeurs chevronnés  
A votre entière disposition.

AVANTAGEUX: tarif très intéressant.

RÉFÉRENCES: 24 années de pratique dans  
l'enseignement de la danse.

Josette et Roland Kernan,  
Profs. Dipl., 108, avenue Léopold-Robert,  
☎ 039/23 72 13 ou 23 45 83.

Le studio de danse est à votre disposition tous les  
après-midi dès 14 heures (sur rendez-vous) pour des  
leçons «privées» et petits groupes.

14826



**POURQUOI  
SUIS-JE LE  
PLUS CONNU?**

Electrolux a mis au point le premier aspirateur traîneau d'Europe. C'était en 1925.

Depuis ce premier modèle jusqu'à la génération actuelle, Electrolux a parcouru un long chemin fait de recherches incessantes et de perfectionnements techniques. Tirant profit de sa longue expérience, Electrolux n'a cassé de concrétiser des idées nouvelles et d'aller au-devant des désirs de la clientèle.

Participez au grand

**Concours**  
A gagner! Des bons de voyage d'une valeur de Fr. 5'000.-, Fr. 3'000.- et Fr. 2'000.-!

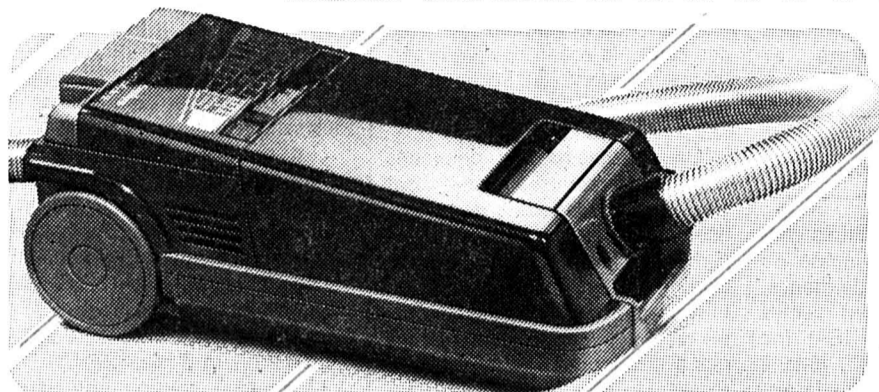

Depuis de décennies, la légendaire qualité Electrolux se fonde sur une exécution de main de maître et des matériaux de premier choix. Une technologie de pointe et de nombreux détails pratiques s'allient pour simplifier les travaux ménagers et offrir un confort optimal. Voilà pourquoi près d'un ménage suisse sur quatre a choisi un aspirateur Electrolux.

Pour en savoir plus rendez-vous dans votre magasin spécialisé. Vous y trouverez également la documentation relative au concours.

**Electrolux**  
la qualité dont on parle

Electrolux Ménage SA,  
Badenerstr. 557,  
8048 Zurich  
Téléphone 01/492 40 40

000627

Location  
**Robes de mariée  
Smokings**  
Annette Geuggis Beau-Site 3  
2016 Cortaillod ☎ 038/42 30 09 5/4

A VENDRE  
**Chiots berger allemand  
avec pedigree**  
☎ 039/26 69 24 60306

**avis officiels**

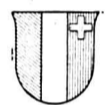

Office  
des faillites  
de Neuchâtel

**Enchères publiques  
d'un appartement en propriété  
par étages (PPE) au Landeron**

Le jeudi 3 novembre 1988, à 15 heures, au Landeron, à l'Aula du centre administratif, l'Office des faillites du district de Neuchâtel procédera à la vente aux enchères publiques des parts de propriété par étages suivantes (appartement et dépendances), copropriétaires de l'article 7417 du cadastre du Landeron et dépendant de la masse en faillite de M. Blaise Raymond, architecte, au Landeron, savoir:

**Cadastre du Landeron**

**Désignation des parts de copropriété à vendre:**

Parcelle 7490/R - Derrière Ville: PPE copropriétaire pour 140/1000 avec droits spéciaux sur les locaux suivants: 3e étage: 3 chambres, une cuisine, une salle de bains, un W.-C., un hall, un réduit, un balcon; surface indicative 111 m<sup>2</sup>;

Combles: 2 chambres, un hall, une salle de bains, un galetas; surface indicative 154 m<sup>2</sup>; Rez: une cave de 6 m<sup>2</sup>.

Parcelle 7476/C - Derrière Ville: PPE copropriétaire pour 11/1000 avec droits spéciaux sur: Rez: garage de 24 m<sup>2</sup>.

L'appartement mis en vente est composé de 5 1/2 pièces, en duplex, au 3e étage et combles de l'immeuble. Il jouit de tout le confort nécessaire et d'une exécution de luxe (cheminée de salon, cuisine bien agencée, salles de bains, etc). Garage double, et place de parc. Il est libre immédiatement.

**Estimations cadastrales (1987):**

Appartement, parcelle 7490/R Fr. 209 000.-  
Garage, parcelle 7476/C Fr. 16 000.-

**Estimation officielle (1988):**

Parcelles 7490/R et 7476/C - appartement et garage Fr. 330 000.-

**Désignation de l'immeuble divisé en propriétés par étages:**

Parcelle 7417 - Derrière Ville: Habitation, garages de 318 m<sup>2</sup> et place-jardins de 1134 m<sup>2</sup>.

Assurance incendie (1985): Fr. 1 670 000.-;  
valeur estimative: Fr. 2 565 000.-

L'immeuble, construit en 1985, comprend 9 appartements et garages. Il est situé au Landeron, rue de Bourgogne 8, à environ 300 m de la gare, au nord-ouest.

Dégagement et ensoleillement excellents. Immeuble moderne avec ascenseur, machine à laver le linge, séchoir, local vélos, chauffage au mazout avec production d'eau chaude.

Pour une désignation plus complète de l'appartement mis en vente et de l'immeuble divisé en propriétés par étages, nous nous référons au Registre Foncier dont des extraits sont déposés à notre Office, ainsi qu'au rapport de l'expert et au règlement de la propriété par étages, à la disposition des intéressés. Les conditions de vente et l'état des charges pourront être consultés à l'Office soussigné dès le 12 octobre 1988.

Les parts de copropriété formant les parcelles 7490/R et 7476/C seront vendues ensemble d'une manière définitive et l'adjudication sera prononcée en faveur du plus offrant et dernier enchérisseur. Les copropriétaires ne bénéficient pas d'un droit de préemption annoté au Registre Foncier selon l'article 712c CCS.

Les enchérisseurs devront se munir d'un acte d'état civil ou, pour les sociétés, d'un extrait du Registre du commerce, ainsi que des sûretés nécessaires en garantie du paiement. Les intéressés sont rendus expressément attentifs sur la loi fédérale sur l'acquisition d'immeubles par des personnes domiciliées ou ayant leur siège à l'étranger, ou par des sociétés suisses considérées comme étrangères en raison d'une participation étrangère prépondérante (éventuelle autorisation militaire réservée).

L'appartement mis en vente, ainsi que ses dépendances, pourront être visités les 19 et 27 octobre 1988, de 14 h 30 à 15 h 30

Renseignements: Office des faillites de Neuchâtel, rue des Beaux-Arts 13,  
☎ 038/22 32 41

Neuchâtel, le 15 octobre 1988.

Office des faillites  
Le préposé: Y. Bloesch  
000122

**«La pierre en pâte»**

**naturro**

Un concept révolutionnaire de revêtement de sols et de murs. Coloration et dessin au gré de votre sens créatif (ou de votre talent d'imitateur!)

**Demandez la liste des entreprises détentrices d'une licence d'application**

**NATRA SA**  
Rue des Mines 2105 Travers  
Télex 952 987 Fax 038/632 048  
Tel 038/63 30 40

000775

**Nouveau: la plus confortable des Peugeot 405.**

**AUTOMATIQUE**



La nouvelle Peugeot 405 SRI Automatique, c'est aussi un confort routier hors pair. Concentrez-vous uniquement sur la circulation - la transmission automatique à 4 rapports se charge du reste.

Son équipement: le super-confort avec lève-glaces électriques (à l'avant), verrouillage central, volant réglable en hauteur, direction assistée, et bien d'autres choses encore. Quant au nouveau moteur 1,9 litre



à injection électronique Bosch-Motronic développant 122 ch, il confère à la voiture un caractère particulièrement économique.

Voiture de l'année 1988.

N'attendez donc pas plus longtemps pour venir faire un essai routier chez votre agent Peugeot Talbot.

Peugeot 405 SRI Automatique **Fr. 25 890.-.**



PEUGEOT. SUR LES AILES DU SUCCÈS.

**PEUGEOT 405**

UN TALENT FOU.

001048







Machines spéciales, travaillant par enlèvement de copeaux

Toutes technologies, machines séquentielles et CNC, robotisées ou non

Société en pleine expansion, recherchons pour renforcer nos équipes:

• **Mécaniciens-monteurs pour participer au montage et à la mise au point de nos machines spéciales ALMAC.**

et

• **Câbleurs sur armoires et machines CNC**

**Profil désiré:** personnes dynamiques et efficaces, motivées pour un travail intéressant.

Les offres avec curriculum vitae sont à envoyer à: **ALMAC S.A., boulevard des Eplatures 39, 2304 La Chaux-de-Fonds.**

726

Restaurant-Pizzeria  
**Le Chasseur**  
Temple-Allemand 99  
☎ 039/23 63 48  
cherche

**cuisinier**

au plus vite ou date à convenir  
Prière de se présenter 15849



MÉTAUX PRÉCIEUX SA METALOR  
Boulevard des Eplatures 38, 2304 La Chaux-de-Fonds  
cherche pour entrée immédiate

**employée de commerce**

aimant les chiffres pour le service d'expédition.  
Faire offres écrites ou se présenter 38, boulevard des Eplatures, 2304 La Chaux-de-Fonds, ☎ 039/25 11 51 15724

**CARY**

SWISS

Nous cherchons

**un concierge**

appartement de fonction.

Le couple pourra être occupé à l'entretien de notre bâtiment industriel et administratif.

Nous offrons:

- place stable,
- prestations sociales modernes,
- horaire libre.

**MESELTRON S.A.**  
P.O. Box 162 - 2400 Le Locle  
☎ 039/31 27 77

000473

Une société de **SMH**

**La Fondation d'Art Dramatique de Genève**

cherche pour le

**Théâtre de la Comédie de Genève**

un/une

**directeur(trice) administratif(tive)**

chargé(e) de la gestion administrative et financière du théâtre et intéressé(e) par l'activité théâtrale.

Entrée en fonctions: 1er juillet 1989 - collaboration à définir sera toutefois nécessaire avant cette date pour préparation saison 1989/1990.

Prière d'adresser dossiers détaillés avec curriculum vitae à:

**Fondation d'Art Dramatique de Genève**  
10bis, rue du Vieux-Collège, case postale 236  
1211 Genève 3

Délai de réponse: **5 novembre 1988.**

320123

**TÉLÉCOMMUNICATIONS**



La direction d'arrondissement des télécommunications (DAT) de Neuchâtel, cherche pour sa division de la clientèle

**un ingénieur ETS en électrotechnique ou électronique**

ayant quelques années de pratique, le contact facile avec la clientèle et de l'intérêt pour les techniques des télécommunications.

Notre futur collaborateur sera chargé de conseiller les abonnés dans les domaines des équipements de télécommunications, de télécommandes, de systèmes d'alarme et de télé-informatique. Il établira des projets destinés à nos clients.

Nous offrons un travail varié et intéressant, demandant une adaptation permanente dans le domaine des terminaux de télécommunications en pleine évolution.

Si vous estimez avoir les aptitudes pour le poste susmentionné et que vous êtes de nationalité suisse, alors n'hésitez pas à demander des renseignements complémentaires au numéro de téléphone 038/22 14 10 ou alors adressez directement vos offres manuscrites avec curriculum vitae et certificats à la:

**Direction d'arrondissement des télécommunications**  
Division personnel et état-major  
Place de la Gare 4  
2002 Neuchâtel

007550

**L'annonce, reflet vivant du marché**



Entreprise leader au niveau international de l'industrie horlogère, nous fabriquons les produits les plus modernes, comme par exemple la célèbre montre Swatch. La maîtrise d'un volume de commandes en constante augmentation et la réalisation des nouveautés les plus performantes nous amènent à créer de nombreux emplois. C'est ainsi que nous cherchons:

Spécialisation	Tâches	Profil
<b>Chef de projet</b>	Direction/animation de projets de nouveaux produits et moyens de fabrication	Ingénieur ETS, évent. technicien expérimenté
<b>Constructeur</b>	Construction d'outillages pour l'assemblage	Technicien ou constructeur
<b>Faiseur d'étampes</b>	Montage et entretien d'étampes progressives	Outilleur ou mécanicien ayant le goût de la précision et des travaux délicats
<b>Faiseur d'étampes d'injection</b>	Fabrication d'étampes d'injection pour les pièces détachées de précision dans le domaine du micron	Outilleur, micromécanicien ou mécanicien de précision
<b>Régleur de machines</b>	Réglage et contrôle de machines modernes, à commande numérique	Apprentissage terminé dans le domaine de la mécanique ou des outillages
<b>Mécanicien</b>	Entretien de machines	Apprentissage terminé
<b>Décolleteur-régleur de machines</b>	Formation théorique et pratique des décolleteurs	Apprentissage de décolleteur et connaissances étendues dans le domaine du décolletage
<b>Décolleteur</b>	Fabrication sur un nouveau parc de machines	Apprentissage terminé (recyclage possible)

**Nous vous offrons:**

- une grande indépendance;
- l'accès aux technologies les plus modernes;
- de bonnes possibilités de perfectionnement;
- des conditions d'engagement et des prestations sociales d'avant-garde.

Décidez donc maintenant de votre avenir! Prenez rendez-vous sans tarder avec notre chef du personnel, M. Ulrich Fahrni, pour discuter de manière plus détaillée de notre offre! Un coup de fil, c'est si facile... et cela peut vous mener très loin!

ETA SA Fabriques d'Ebauches  
2540 Granges, Tél. 065 / 51 21 11

ETA - Une société de **SMH**

12126

Nous recherchons pour notre agence de La Chaux-de-Fonds - pour le suivi de nos assurés ainsi que pour l'acquisition et le conseil de nouveaux clients - un(e)

**collaborateur(trice) au service externe**

Nous déterminerons tout d'abord de manière approfondie votre aptitude au service externe. Les connaissances professionnelles nécessaires vous seront ensuite données par une formation initiale, puis continue.

Vous devez être enthousiaste et persévérant, sociable et convaincant, faire preuve d'initiative et de confiance en vous.

Nous vous offrons l'appui de nos spécialistes pour la vente dans toutes les branches de l'assurance, une zone d'activité suffisamment grande comprenant une clientèle importante, un revenu garanti et des possibilités de gain au-dessus de la moyenne, ainsi que les meilleures conditions d'emploi dans une équipe jeune et dynamique.

Veillez appeler M. Gilbert Broch personnellement. Il vous renseignera plus en détail.



Agence générale de Neuchâtel, Gilbert Broch  
faubourg du Lac 43, 2001 Neuchâtel  
téléphone 038/24 21 21

000430





SOLUTIONS DE SAMEDI PASSÉ

Huit erreurs

1. La mèche sur le crâne de l'homme. - 2. Pan gauche du gilet plus court. - 3. Premier anneau de la canne. - 4. Un pied du tabouret plus long. - 5. Le poisson derrière le seau. - 6. Fond de l'étang à gauche de la chaîne. - 7. Flaque d'eau de gauche modifiée. - 8. Horizon incomplet sous la canne.

Les mots croisés

HORIZONTELEMENT. - 1. Cadets; Lia. 2. Initiation. 3. Tisons; Blé. 4. Réales; Réa. 5. Orne; Eta. 6. Net; Anet. 7. Guarini. 8. Amberg; Our. 9. Dallée; Ni. 10. Elée; Asti.

VERTICALEMENT. - 1. Citronnade. 2. Anière; Mal. 3. Disant; Blé. 4. Etole; Gelé. 5. Tine; Aure. 6. Sassenage. 7. Ter. 8. Librations. 9. Iole; Nuit. 10. Anéantir.

Concours No 169  
Eugène le bourgeois

Il s'agissait d'Eugène Labiche. Le tirage au sort a désigné comme gagnante cette semaine, Mme Vèrene Miserez, rue de Pechillard 42, 2875 Montfaucon.

le bon choix

Ajoutez à chaque nombre le total formé par le deuxième et le troisième chiffres. Ex.: 9233 = 23 (9233 + 23 = 9256) ainsi de suite. le bon choix, le 9871.

Le négatif

Il s'agissait du dessin No 3.

CONCOURS

L'escalier

Remplissez cet escalier de mots correspondant aux définitions. A chaque «marche», vous devez ôter ou ajouter (selon que l'escalier «monte» ou «descend») une lettre à celles composant le mot précédent.

Vous pouvez, bien sûr, modifier l'ordre de ces lettres.

A chaque ligne où figure une case numérotée à droite, inscrivez dans cette case la lettre que vous aurez ôtée ou ajoutée pour former le mot occupant la ligne.

Il vous restera ensuite à lire ces cinq lettres dans l'ordre de leur numérotation pour composer le mot qui est la réponse à notre jeu.

tableau		
bref		<input type="checkbox"/> 5
échange		
instrument		
brille		<input type="checkbox"/> 2
brillait		
véhicule		
sorte		
cicatrice		<input type="checkbox"/> 4
pour jouer		
jouent		<input type="checkbox"/> 3
mis fin		
sorte de pâte		<input type="checkbox"/> 1

Jouez avec nous...

Chaque samedi un jeu concours différent est proposé.

UN PRIX PAR SEMAINE est attribué par tirage au sort parmi les réponses exactes.

UN ABONNEMENT D'UN AN A L'IMPARTIAL est tiré au sort chaque trimestre (prochain fin décembre) parmi les réponses exactes reçues durant les trois derniers mois.

Concours No 170

Question: Quel mot correspond à 1 - 2 - 3 - 4 - 5 ?

Réponse: .....

Nom: .....

Prénom: ..... Age: .....

Adresse: .....

NP..... Localité: .....

A retourner sur carte postale avant mardi 18 octobre à minuit à: L'Impartial, Jeux concours, Case postale, 2301 La Chau-de-Fonds

RÉPONSES AUX JEUX DE CETTE PAGE

SOLUTION DU CONCOURS ET NOM DU GAGNANT DANS LA PAGE DE JEUX DE SAMEDI PROCHAIN

HUIT ERREURS...



METTEZ LES SIGNES

- 22  3  7 = 73
- 22  3  7 = 18
- 22  3  7 = 59
- 22  3  7 = 133
- 22  3  7 = 32
- 22  3  7 = 26
- 22  3  7 = 175
- 22  3  7 = 12

Les 8 opérations de calcul ci-dessus utilisent des nombres identiques, mais donnent des résultats différents suivant les signes utilisés (x - + :). Remettez donc, en utilisant les cases vierges, les bons signes aux endroits appropriés.

(pécé)

SUPERLABYRINTHE

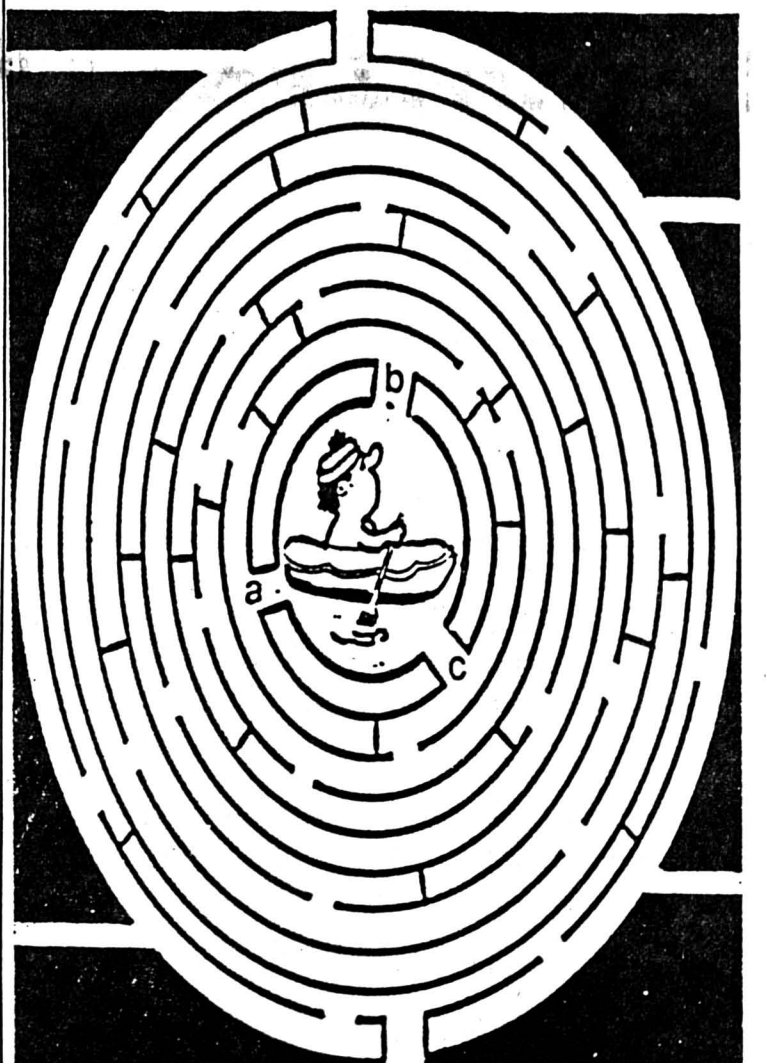

Quel ruisseau le petit Indien doit-il prendre pour ressortir du lac?

MOTS CROISÉS

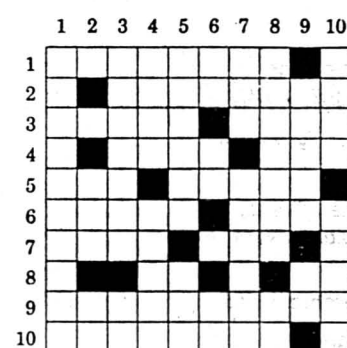

HORIZONTELEMENT. - 1. Meunier. 2. Dernière ramification d'un réseau d'irrigation. 3. Fait plaisir au joueur de cartes; A une

tête spéciale. 4. Génie scandinave; Dans les Pyrénées-Atlantiques. 5. Tout d'un coup; Plante de jardin. 6. Comblée de présents; Véritable. 7. D'un auxiliaire; Habitation. 8. Gardé secret; En Côte-d'Or. 9. Nécessaires. 10. Reptiles à pattes.

VERTICALEMENT. - 1. Aubergines. 2. Liquide; Possessif. 3. Va et vient; Bien connu. 4. Ville russe; Suivre une action en justice. 5. Fric; Sans variété. 6. Victime de Zeus; Eprouvé; Se dit à Marseille. 7. Canal français; Sert à fourrer un bonbon. 8. Alliées; Préposition. 9. Oxyde d'uranium; Pronom personnel. 10. Dans l'Yonne; Au bout du rouleau.

MAT EN DEUX COUPS

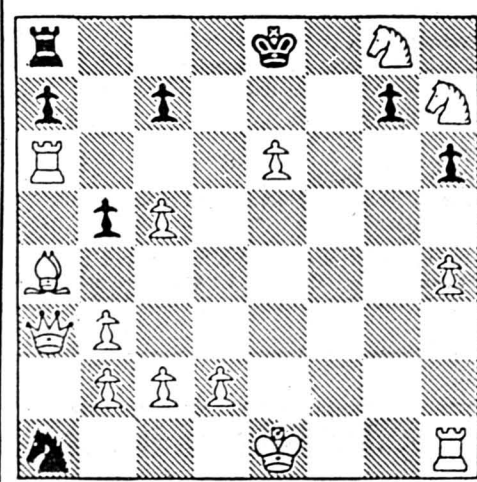

Les blancs jouent

Dimanche 16 octobre à 16 heures au Capitole Club, Anciennement Cercle catholique Stand 16

# MATCH AU LOTO

organisé par la société Mixte Accordéonistes

Beaux quines  
Abonnements de 30 tours: Fr. 13.-  
2 cartons

Ce soir Au Capitole Club (Anciennement Cercle catholique) à 20 heures

# Grand match au loto

organisé par le Boccia-Club Montagnard  
1er match de la saison

Abonnement à Fr. 12.-  
Valable pour les 25 premiers tours en vente à l'entrée. Carte supplémentaire à 50 ct. 4 cartons  
Lots de consolation à chaque perdant au tirage au sort.

**offres d'emploi**

## infosuisse

Information Horlogère et Industrielle

cherche **secrétaires**

pour ses différents départements juridiques  
La préférence sera donnée pour l'un des postes à une très bonne dactylographe, consciencieuse, maîtrisant de préférence une langue étrangère (italien ou anglais).  
Outre les conditions déjà énoncées, le second poste mis au concours requiert impérativement la maîtrise écrite de l'anglais et l'aptitude à travailler de façon indépendante.  
Horaire libre. Activité intéressante en collaboration directe avec nos juristes et avocats.  
Les offres de service, accompagnées d'un curriculum vitae et des documents usuels sont à adresser à:  
**Infosuisse, case postale 941, 2301 La Chaux-de-Fonds.**

**Le CAFÉ CENTRAL**  
Passage Léopold-Robert 2 à La Chaux-de-Fonds, cherche

### sommelière

pour tout de suite ou date à convenir.  
☎ 039/28 46 88 le matin.

On demande **Chauffeurs de taxis**  
Permis B1.  
Ecrire sous chiffres RE 15745 au bureau de L'Impartial.

Entreprise de la région cherche pour entrée immédiate ou à convenir

### un peintre

sur cadran  
La personne intéressée par ce poste serait formée par nos soins

### un mécanicien

avec connaissance des CNC, si possible ayant déjà travaillé sur les cadrans.  
Ecrire sous chiffres CX 60214 au bureau de L'Impartial du Locle



Serre 90  
La Chaux-de-Fonds  
Tél. 23 00 55

Les 3 pièces  
**1390.-**



Loc.-vente dès Fr. 30.- par mois

**Garage de la Ronde**  
vend expertisées

FIAT Panda 1000-CL 1986, rouge, 16 000 km  
Panda 1000 CL 1987, noir, 10 000 km  
Uno 45 S 3 portes, 1987, noir, 9 400 km  
Uno 75ie 5 portes, 1988, noir, 12 000 km  
Uno Turbo 1986, rouge, 31 000 km  
Ritmo 75ie 5 portes, 1987, bleu, 16 000 km

**amitié/mariage**

### Homme, quarantaine

sensible, non fumeur, souhaite rencontrer amie douce, affectueuse.  
Ecrire sous chiffres ER 15869 au bureau de L'Impartial.



**GRANDJEAN S.A.**  
LA CHAUX-DE-FONDS  
Rue des Champs 24 - Tél. 039/26 46 26  
MANUFACTURE DE BOÎTIERS DE MONTRES EN OR ET EN ACIER - BRACELETS

engage au plus vite ou pour date à convenir

## ouvrières

en qualité d'auxiliaires de production pour les secteurs suivants:  
- bracelets  
- polissage

Emplois stables offerts aux personnes désireuses de se créer une situation dans le secteur de l'habillement de montres de haut de gamme.  
Prière de prendre rendez-vous par téléphone au 039/26 46 26 et demander M. Miserez.

**GARAGE DES TROIS ROIS**  
engage

### un manoeuvre de garage

suisse, ou permis C ayant de l'expérience dans la branche.  
Prendre contact par téléphone au 039/26 81 81.  
M. B. Gehri.

CONFISERIE - TEA-ROOM



Bruno HENAUER  
Maître Confiseur  
66, av. Léopold-Robert  
LA CHAUX-DE-FONDS

cherche **garçon ou dame d'office**  
pour début novembre.  
Se présenter à la confiserie.

OUVERT TOUS LES JOURS



COLLEGE 79  
LA CHAUX-DE-FONDS  
FAM. V. STENGL  
039 28 21 20

Nous cherchons **une vendeuse/livreuse**  
comme remplaçante pour le matin.  
Pour tout de suite ou date à convenir.  
Se présenter ou téléphoner le matin.

### Partenaire-Contact SA

**Vous voulez passer les fêtes en compagnie d'un(e) partenaire?**  
Oui! Alors n'attendez pas le dernier moment, renseignez-vous dès aujourd'hui ou demandez notre brochure gratuite à:  
PARTENAIRE-CONTACT S.A.  
2000 Neuchâtel Terreaux 1 ☎ 038 24 04 24 24 h sur 24  
1260 Nyon Vy-Creuse 7 ☎ 022 62 22 03

**VEHICULES UTILITAIRES**  
Fiat Fiorino 1984, vert, 61 000 km  
Iveco Grinta 1985, rouge, 110 000 km  
Daihatsu 4x4 1976, jaune, 16 000 km  
Facilités, crédit  
Fritz-Courvoisier 55  
La Chaux-de-Fonds  
☎ 039/28 33 33

**divers**

## ABATTAGES

### avisez-nous avant

MESURES DE SECURITE ET CONSEILS GRATUITS



**Société des Forces Electriques de la Goule**  
Tél. 039/414555

## Avis

La cordonnerie Bisanti annonce la **fermeture définitive**  
dès le vendredi 4 novembre 1988  
M. Bisanti remercie sa fidèle clientèle pour la confiance témoignée durant toutes ces années et la prie de venir prendre possession des chaussures réparées.  
Daniel-JeanRichard 41, La Chaux-de-Fonds



SECTION JURASSIENNE DES PEINTRES, SCULPTEURS ET ARCHITECTES SUISSES

lance un **concours d'affiches**  
pour l'exposition 1989 à Saint-Ursanne: «Collection cantonale des Beaux-Arts 1979-1989».  
Ce concours est ouvert aux jeunes jusqu'à 30 ans, établis dans le Jura historique, ou jurassien vivant en Suisse.  
Délai pour la remise des projets: 15 décembre 1988.  
Le règlement du concours et tous renseignements peuvent être obtenus auprès du Secrétariat SPSAS - Case postale 27 - 2800 Delémont (☎ 066/22 50 22 entre 14 heures et 18 heures).

# X Procrédit-mon prêt personnel discret

**Veillez me verser Fr. ....**

**Je rembourserai par mois Fr. ....**

Nom ..... Prénom .....

Rue ..... No. ....

NP/Domicile .....

Signature .....

a adresser dès aujourd'hui a

Banque Procrédit  
Av. L.-Robert 23  
2301 La Chaux-de-Fonds  
Tél. 039/23 16 12

Heures d'ouverture  
de 08.00 à 12.15  
de 13.45 à 18.00



**X procrédit**  
Toutes les 2 minutes quelqu'un bénéficie d'un "Procrédit" vous aussi vous pouvez bénéficier d'un "Procrédit"



# FC Le Locle – FC Rapid Ostermundigen

Match de championnat de 1re ligue  
**Dimanche 16 octobre**  
**à 15 heures**  
**Stade des Jeanneret**

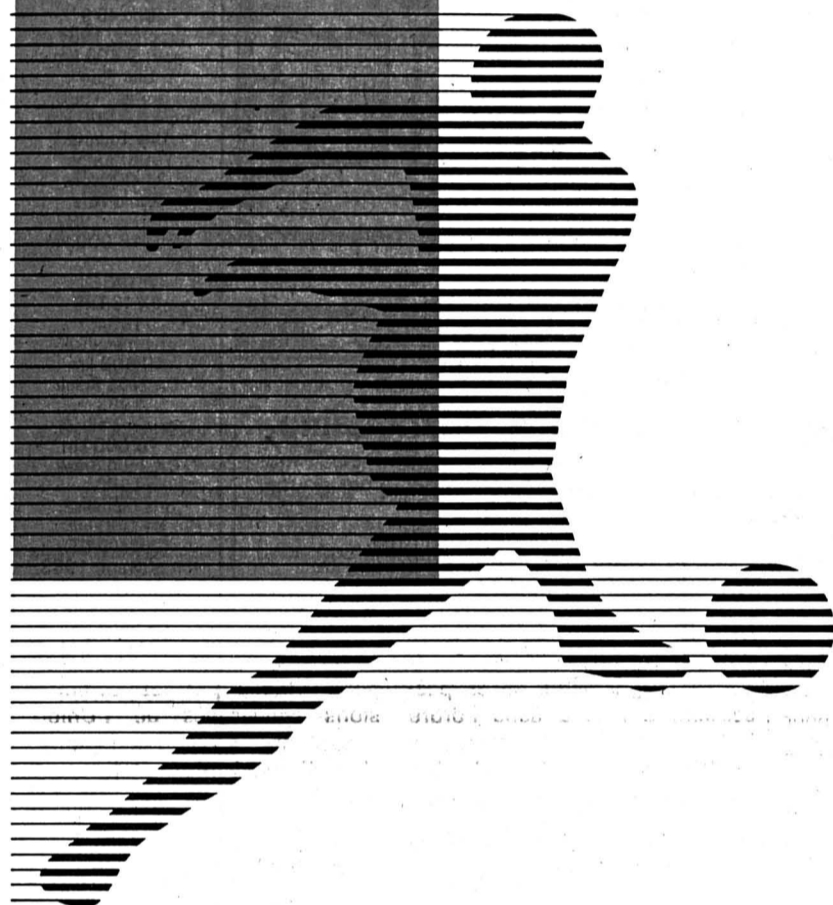

Demain après-midi, les Loclois tenteront l'opération «rachat». En effet, dimanche dernier à Berthoud, les Neuchâtelois ont sombré. «Nous avons commis le plus grand nombre d'erreurs possibles lors de notre confrontation avec les Bernois» avoue l'entraîneur Francis Portner. C'est une partie à oublier. Il s'agit maintenant de se concentrer sur la venue de Rapid Ostermundigen. Néo-promus, les Bernois éprouvent également quelques difficultés dans leur nouvelle catégorie de jeu.

Ils totalisent le même nombre de points que les Loclois. On mesure dès lors l'importance de la confrontation de ce dimanche. C'est déjà presque un match à quatre points.

Du côté loclois, on enregistrera certainement la rentrée de Chassot et Schwaar, alors que Lager et Perez sont toujours blessés. Dimanche dernier Boudry a réussi le partage sur le terrain de Rapid. Les Loclois devront se concentrer afin de ne pas manquer cette échéance. En obtenant le succès total et à la faveur du match en retard contre Köniz, une victoire dimanche replacerait les joueurs loclois dans une meilleure position.

Souhaitons que la leçon de dimanche dernier aura porté ses fruits et que l'on fêtera un succès.



Emmanuel Lager

Mas

**CARROSSERIE OES**  
  
**Carrosserie Oes**  
 Le Locle  
 Jeanneret 18 - ☎ 039/31 41 22

Plâtrerie, peinture,  
 plafonds suspendus,  
 enseignes,  
 isolation sur  
 façades extérieures  
**Claude Jeanneret**  
 Envers 39  
 2400 Le Locle, ☎ 039/31 37 61

**V.A.C**  
**RENÉ JUNOD SA**  
 L.-Robert 115, La Chaux-de-Fonds  
 Tapis, rideaux, articles de ménage,  
 radio, TV, hi-fi, photo-ciné, etc.  
**Ameublement**  
 Crêts 130  
 La Chaux-de-Fonds  
 Ouvert tous les jours,  
**Fermé le lundi matin**

**Frédry Bula**  
**Electricité**  
 Succ. de Michel Berger  
 Le Locle - ☎ 039/31 30 66  
 Installations électriques  
 Electroménager  
 Lustrerie  
 Agencement de cuisine

La bonne adresse  
**Eric ROBERT**  
  
**TV-RADIO-Hi-Fi**  
**-DISQUES**  
 Le Locle  
 Daniel-JeanRichard 14  
 ☎ 039/31 15 14

Au Locle, votre spécialiste  
**SUBARU**  
**4 x 4**  
 C'est... Garage-Carrosserie  
**W. Burkhalter**  
 Jaluse 2, Le Locle, ☎ 039/31 28 80  
 Nous avons en permanence des véhicules neufs et d'occasion en stock.

Chauffage  
 Sanitaire  
 Ventilation  
**Winkenbach SA**  
 La Chaux-de-Fonds Le Locle  
 ☎ 039/26 86 86

**Société de Banque Suisse**  
 Une idée d'avance!  
 ☎ 039/31 22 43 2400 Le Locle

**CONFECTION**  
 Entreprise familiale  
 ☎ 039/31 17 20  
 Daniel-JeanRichard 15 Le Locle  
 Fermé le mercredi après-midi  
 chèques fidélité  
**VOYEZ NOS VITRINES**

**TONDAT Frères**  
 Chauffage, sanitaire,  
 entretien brûleurs,  
 à mazout et à gaz,  
 régulation de chauffage,  
 détartrage  
 de chauffe-eau.  
 ☎ 039/31 21 21  
 Daniel-JeanRichard 5  
 2400 Le Locle

**Eugenio Beffa**  
 Vernis et couleurs  
 Papiers peints  
 Carrosserie  
 Outils  
  
 La Maison de confiance  
 de l'appliqueur professionnel  
 La Chaux-de-Fonds  
 Neuchâtel  
 Tel 039/210631  
 Tel 039/243452

**Fournisseur officiel du FC Le Locle**  
  
**VAUCHER**  
  
**lecoq sportif**  
 votre magasin de sport  
  
**VAUCHER**  
 LE LOCLE  
 Rue du Temple  
 ☎ 039/31 13 31

**The Churchill Pub**  
  
 Le Locle (face à la poste)  
 ☎ 039/31 19 07  
**Plus de 50 bières à choix**

Le ballon du match est offert par: E.S.K. Serrurerie-électricité Francis Knellwolf, rue de France 18, Le Locle





Leasing  
Fr. 199.-  
par mois

Visitez  
notre  
exposition

**SUBARU JUSTY HOLIDAY**

**GARAGE ET CARROSSERIE  
AUTO-CENTRE  
LA CHAUX-DE-FONDS**

Emil Frey SA  
Fritz-Courvoisier 66 - ☎ 039/28 66 77  
14572

offres d'emploi

**PLASTIC  
UNIVERSO**

engage tout de suite ou à convenir:

**1 mécanicien  
de précision**

pour la réalisation de moules d'injection de matière plastique  
Des connaissances dans ce domaine seraient un atout, sinon la formation peut être assurée par nos soins.  
Faire offre ou se présenter:  
**UNIVERSO SA No 32**  
Département plastique, rue des Crétets 11,  
2300 La Chaux-de-Fonds

514

**Edouard SCHNEIDER & Cie**

Temple-Allemand 111  
2301 La Chaux-de-Fonds

☎ 2333 44

Concessionnaires

**Electricité Téléphone**

Bureau d'ingénieurs-conseils

désire engager un

**monteur électricien**

Faire offres avec curriculum vitae.

15685

**Département des Finances**

Concours de projets d'architecture

**Nouveau bâtiment  
administratif cantonal  
à La Chaux-de-Fonds**

La République et Canton de Neuchâtel ouvre un concours de projets (selon art. 6 du Règlement SIA 152) pour la construction d'un nouveau bâtiment administratif à La Chaux-de-Fonds.

Ce concours public est ouvert:

- aux architectes établis ou domiciliés dans le canton de Neuchâtel, inscrits avant le 1er janvier 1988 au Registre neuchâtelois des architectes,
- ainsi qu'aux architectes originaires du canton de Neuchâtel, domiciliés en Suisse et inscrits avant cette même date au REG A ou B des architectes.

L'inscription et la remise des documents de base (contre dépôt de Fr. 300.-) se fera dès le **12 octobre 1988** à la Préfecture des Montagnes - 2e étage - 34, avenue Léopold-Robert - 2300 La Chaux-de-Fonds (heures d'ouverture: 7 h 30 - 11 h 45 / 13 h 45 - 17 h) où les documents peuvent être consultés.

Les projets doivent être rendus jusqu'au **17 mars 1989** et les maquettes jusqu'au **7 avril 1989**.

Les questions et demandes de renseignements pourront être transmises par les concurrents inscrits jusqu'au **9 novembre 1988**.

Pour l'organisateur:  
**Ph. Donner**  
Architecte cantonal

000119

**BALZERS BIETET ZUKUNFT**  
*BALZERS BIELEL ZUKUNFT*

Pioniergeist, Kreativität und personalpolitisches Engagement prägen das Leitbild der BALZERS AG, die als führendes Unternehmen der Hochvakuumtechnik und Dünnen Schichten weltweit über 3500 Mitarbeiter beschäftigt. - Zur Verstärkung unseres rasch expandierenden Bereichs «Dünnschicht-Metallurgie» suchen wir nun neue, initiative Fachkräfte.

**Verkaufsingenieur**

■■■■ Ihre Aufgabe: Für unsere Produktgruppe «Verschleisschutz-Schichten für Maschinenbauteile» akquirieren Sie primär neue Kunden in westeuropäischem Gebiet, in zweiter Linie aber pflegen Sie als kompetenter Berater die Geschäftsbeziehungen zum bestehenden Kundenkreis. Sie unterstützen uns zudem auf Messen und besuchen regelmässig die wichtigsten Ausstellungen, um Markttrends frühzeitig zu erkennen oder die Aktivitäten des Wettbewerbs zu beobachten.

■■■■ Unsere Vorstellung: Wir suchen einen Verkaufsprofi mit abgeschlossener technischer Berufslehre, einer kaufmännischen Zusatzausbildung und sehr guten Englischkenntnissen. Erfahrungen im Ausendienst und weitere Fremdsprachenkenntnisse wären von Vorteil.

■■■■ Ihre Stärke: Sie sind dynamisch, treten überzeugend auf und haben einen ausgeprägten Sinn für das moderne, kundenorientierte Marketing.

■■■■ Unser Angebot: Nach einer umfassenden Einführung in unser Produktsegment bieten wir Ihnen eine ebenso verantwortungsvolle wie vielseitige Herausforderung in einem schnell wachsenden Markt. Optimale Unterstützung durch das Stammhaus, Selbständigkeit sowie interessante Konditionen ergänzen unser Angebot. - Nähere Auskünfte erteilt Ihnen gerne unsere Frau Margrit Ritter, Personalabteilung, die Sie unter der Direktwahl 075 / 4 43 03 erreichen.

**Verkaufsingenieur**

■■■■ Ihre Aufgabe: Sie erschliessen in der Schweiz und im angrenzenden Ausland neue Märkte und Anwendungsbereiche für die Produktgruppe «Dekorative Schichten». Als fachkundiger Partner betreuen Sie aber auch unsere bisherigen Kunden in den Sparten Uhrenindustrie und Accessoires. Daneben informieren Sie sich über die Wettbewerbsangebote sowie über die aktuellen Tendenzen des Markts bzw. seiner zukünftigen Entwicklungen.

■■■■ Unsere Vorstellung: Wir suchen eine kontaktreudige Persönlichkeit mit einer fundierten kaufmännischen Ausbildung, guten Französisch-, Deutsch- und eventuell Englischkenntnissen sowie Verkaufserfahrungen im Umfeld der Uhrenindustrie oder verwandter Gebiete.

■■■■ Ihre Stärke: Sie sind einsatzfreudig, flexibel und selbständig, Sie denken unternehmerisch und lassen sich von Ihren Erfolgen motivieren.

■■■■ Unser Angebot: Mit dieser Ausendienstaufgabe, die Organisationstalent, Verhandlungsgeschick sowie gute Marketingkenntnisse voraussetzt, bieten wir Ihnen nach einer gründlichen Einführung nicht nur eine anspruchsvolle Tätigkeit, sondern auch die Basis für eine interessante berufliche Entwicklung. - Weitere Informationen gibt Ihnen gerne unsere Frau Margrit Ritter, Personalabteilung, die Sie unter der Direktwahl 075 / 4 43 03 erreichen.

**Produktmanager**

■■■■ Ihre Aufgabe: Für unsere Produktgruppe «BALINIT-Schichten» suchen Sie systematisch neue Anwendungsgebiete und klären die entsprechenden Marktbedürfnisse. Sie erarbeiten erfolgreiche Marketingmassnahmen und setzen diese in die Praxis um, Sie beraten unsere Kunden in produktspezifischen Fragen, unterstützen die Mitarbeiter unseres Verkaufsteams und arbeiten mit diversen internen Stellen (z. B. Entwicklung) zusammen.

■■■■ Unsere Vorstellung: Wir suchen einen Ingenieur HTL (Maschinenbau, Feinwerk- oder Verfahrenstechnik) mit Erfahrung in Konstruktion oder der Erprobung von Präzisionsmaschinen. Marketing- oder Verkaufspraxis sowie englische Sprachkenntnisse erleichtern den Einstieg.

■■■■ Ihre Stärke: Sie gehen Probleme zielgerichtet und marktorientiert an, sind offen für Innovationen und schätzen Selbständigkeit sowie Verantwortung.

**BALZERS**

Balzers Aktiengesellschaft  
FL-9496 Balzers  
Fürstentum Liechtenstein  
Tel. (075) 4 41 11

139

**NOUS ENGAGEONS  
50  
JEUNES ROMANDS**



**Garde-frontière**

Vous intéressez-vous à une activité exigeante, exercée en plein air et en contact avec le public? Demandez notre documentation en envoyant le talon ci-dessous à l'une de nos directions d'arrondissement des douanes à:

4010 Bâle  
8201 Schaffhouse  
7001 Coire  
6901 Lugano  
1001 Lausanne  
1211 Genève 11

Nom \_\_\_\_\_  
Prénom \_\_\_\_\_  
Adresse \_\_\_\_\_

NE I

6011







La Chaux-de-Fonds	Faire sauter le verrou	19
Le Locle	Bilan positif	21
Neuchâtel	Noiraigue: l'effet Pinochet	22
Jura bernois	Terrible collision	25
Jura	Un musée s'ouvre	27

REGARD

Mon œil!

Dans le public, la rumeur monte... Dans les coulisses, on échange des propos de bouche à oreille... Sur la scène, le souffleur n'en peut plus de chuchoter... «Un nouveau théâtre à Neuchâtel...» «Un nouveau théâtre? Vous plaisantez? Ce n'est pas nouveau... On en parle depuis si longtemps... Vous y croyez, vous? Un nouveau théâtre... Mon œil!»

Et pourtant! Cet œil, il figure sur le superbe dossier remis hier matin à la presse. Un œil antique qui enferme dans son iris une vue de grand théâtre et une voie illuminée, comme une invite qui l'éclaire. Une œuvre de l'artiste Ledoux pour le théâtre de Besançon. La page de garde du rapport du jury: le projet architectural du nouveau théâtre de Neuchâtel a été choisi. Il s'érigera en bordure du Jardin anglais.

Il semble bien, cette fois, que l'on peut commencer d'y croire, à ce théâtre! Le jury a désigné à l'unanimité un projet qui pourrait un jour devenir la «carte de visite» de la cité. André Buhler, conseiller communal, responsable des dossiers culturels, envisage une inauguration possible pour fin 1991, début 1992... Demain!

Mais avant, il faudra encore applaudir à quelques actes... Amers, pour les arbres qui vont disparaître (dont un «pleureur» qui méritera bien quelques larmes!), cette Rotonde qu'il faudra raser (on n'a rien prévu pour reloger le «night-club» et ses strip-teaseuses...), ces voitures qu'on ne saura toujours pas où loger (et ce parking souterrain à la place de la poste, vous y pensez?), ce pittoresque vieux théâtre dont on n'a pas encore décidé du sort.

Enfin, et ce sera là que se jouera la destinée de la pièce, comédie ou drame, il faudra envisager le financement. De l'ordre de 25 millions, plus ou moins 20% (donc 20 à 30 millions). Est-ce que les communes voisines seront aussi fair-play que pour les sports? La solidarité a bien fonctionné pour la glace, l'eau... L'esprit y trouvera-t-il son compte? On ne peut que l'espérer, pour un souffle nouveau... Un ouragan qui balaiera enfin ce scepticisme que les années ont installé quant à l'avenir de la culture sur le Littoral!

Anouk ORTLIEB

La proclamation officielle des résultats du concours pour un nouveau théâtre en ville de Neuchâtel s'est déroulée hier au Musée d'art et d'histoire. Parmi 41 projets, celui de Marie-Claude Bétrix, architecte à Zurich, «Magna mater», a obtenu le premier prix à l'unanimité du jury. M. André Buhler, directeur des Affaires culturelles, en commenta les particularités.

Le concours, public, a été ouvert aux architectes établis, ou domiciliés dans le canton, ou d'origine neuchâteloise, établis en Suisse. Par ailleurs, six bureaux d'architectes ont été invités à y prendre part. Sept projets ont été éliminés au premier tour, 18 au second, n'apportant pas de contribution significative au contexte urbanistique ou présentant des lacunes de fonctionnement, deux autres ont



En maquette, le projet de Marie-Claude Bétrix.

été refusés pour non respect du périmètre défini. Huit projets enfin ont été primés et acquis.

Le jury, présidé par M. André Buhler, composé en outre de 12 architectes, directeurs de théâtre et acousticiens, a reconnu l'effort important des concurrents et le très haut niveau de qualité, présenté l'énorme travail de réflexion.

«Magna mater» a été retenu pour sa remarquable conception de fonctionnement, par l'ambiance que le complexe laisse supposer. L'ensemble représente le monument que politiciens et gens de théâtre souhaitaient à Neuchâtel. Bâtiment solitaire, au caractère nettement affirmé, carapace de pierre, il s'inscrit parfaitement dans le contexte du Parc de la Rotonde. 500 places, chiffre déterminé par rapport aux statistiques d'occupation actuelle, la construction comprendra en outre une salle en sous-sol de 200 places dont le plafond technique permettra des transformations en fonction de l'utilisation.

Parmi les projets primés, relevons le 3e prix «La grande promenade», de Vincent Mangeat, Nyon. Superbe monument, il entretient des rapports tant avec la ville qu'avec le parc et la promenade.

Le nouveau théâtre sera situé dans la partie est du jardin anglais, dans le secteur du bâtiment de la Rotonde. Après plus de 20 ans de tentatives d'élaborer des projets



La Rotonde sera démolie pour faire place au théâtre.

(Photos Impar-ao)

sur l'emplacement actuel, force a été d'en constater l'impossibilité. Dès lors, les autorités ont décidé de retenir le parc de la Rotonde. Ce bâtiment sera démolit. En relation avec cette démolition, sera construite une salle pour musique «fortement sonorisée», tandis qu'un groupe de travail étudiera le recyclage de l'ancien théâtre.

Lors de sa prochaine séance, le Conseil communal sera saisi de la

décision. Coût de l'opération 25 millions, le projet retenu s'avère en outre peu coûteux à l'exploitation. «Nous pensons conserver le statut juridique de la société anonyme, commente M. Buhler, c'est une façon souple de pouvoir associer d'autres communes à l'investissement et la formule permettrait d'y associer des privés, dont une société de soutien en formation».

L'exécution des plans de

«Magna mater» s'étalera sur un an, démolition de la Rotonde, si tout va bien, le nouveau théâtre de Neuchâtel sera inauguré fin 1991.

D. de C.

● Les projets du concours sont rassemblés au Musée d'art et d'histoire. L'exposition est ouverte au public jusqu'au 6 novembre, tous les jours, sauf le lundi, de 10 à 12 h et de 14 à 17 h.

## Le bail à loyer décortiqué

### Séminaire de qualité à l'Université de Neuchâtel

Pour la cinquième fois consécutive, le Séminaire sur le bail à loyer de la Faculté de droit et des sciences économiques de l'Université de Neuchâtel a remporté un grand succès. Non seulement par le nombre de participants, mais plus encore peut-être par la densité et la qualité des interventions. Au centre des débats: les relations entre le bailleur et le locataire. Des relations qui sont complexes du point de vue juridique, mais surtout en évolution constante.

Disons-le d'emblée: la grande majorité des exposés ont été «techniques». La discussion qui se poursuit aujourd'hui devrait sans doute permettre de répondre à des questions plus concrètes pour le citoyen qui n'est pas juriste ou rompu aux questions du bail à loyer.

C'est M. Pierre Wessner, professeur à l'Université de Neuchâtel, qui a ouvert les feux par un exposé

sur «La conclusion du bail immobilier». De son intervention, nous retiendrons les éléments suivants: les parties sont expressément tenues de se renseigner; cela vaut surtout pour le propriétaire au sujet de circonstances que le «candidat-locataire» n'est pas censé connaître, comme l'ampleur des frais accessoires au loyer, le projet de rénovation de l'immeuble ou l'existence de défauts cachés.

#### DÉFAUTS DE LA CHOSE LOUÉE

M. Jean Guinand, ancien recteur de l'Université de Neuchâtel, a présenté un exposé sur le paiement du loyer et les défauts de la chose louée.

Son allocation avait pour but de clarifier la mise en œuvre des droits et obligations du locataire et du bailleur lorsque les conditions d'application sont réalisées.

«Le locataire est en droit d'exiger une réduction proportionnelle

du loyer lorsque la chose louée n'est pas ou plus dans un état propre à l'usage convenu. Il s'agit d'un droit formateur, modificateur du contrat», a précisé le conférencier.

M. Guinand a enfin présenté les propositions de modifications législatives dans le cadre de la réforme en cours du droit de bail. Une discussion s'est engagée après coup.

Le juge cantonal Pierre-André Rognon abordera ensuite «L'aliénation de l'immeuble et ses effets sur le bail». On retiendra trois principes généraux: l'acquéreur de l'immeuble peut décider de reprendre les baux à loyers; s'il n'entend pas le faire, il doit les dénoncer sans quoi il est présumé assumer la continuation du bail; le locataire peut se prémunir contre la résiliation du bail par l'acquéreur en faisant annoter le bail au Registre foncier.

Élément important: si le nouvel

acquéreur ne respecte pas les obligations découlant de la reprise du contrat, l'ancien bailleur reste tenu d'exécuter le contrat de bail ou de payer des dommages-intérêts. Il y a donc solidarité entre l'ancien et le nouveau bailleur.

M. Charles-André Junod devait ensuite aborder les relations entre le droit administratif du logement social (subventionné et soumis à un contrôle) et le droit privé du bail à loyer.

#### UNE EXCEPTION: LES CONGÈS-VENTE

Le professeur Jean-François Aubert devait clore cette première journée en abordant le thème «La Constitution fédérale et le droit au logement». De son exposé, nous retiendrons que les cantons peuvent surtout légiférer dans le domaine du droit administratif (rapports entre l'Etat et les particuliers) et de manière plus faible

en matière de droit privé (relations entre bailleurs et locataires).

Cette règle des compétences a subi dernièrement une exception de taille: l'autorisation administrative préalable lors de congès-vente jugée le 1er avril 1987 par le Tribunal fédéral. Celui-ci a reconnu la compétence des cantons à légiférer, en dépit de l'atteinte à la liberté du commerce.

Jean-François Aubert admet volontiers sa justification sur le plan politique (intérêt public), mais constate que la motivation donnée par le Tribunal fédéral est un peu courte. «Il serait souhaitable que le TF s'explique mieux», dira-t-il.

Il devait conclure sur la validité pratique de dispositions constitutionnelles cantonales («sur le droit au logement»). La faiblesse principale d'une telle disposition est le fait que le devoir qui en découle pour les cantons n'est muni d'aucune sanction!

P.Ve

DUO DU BANC

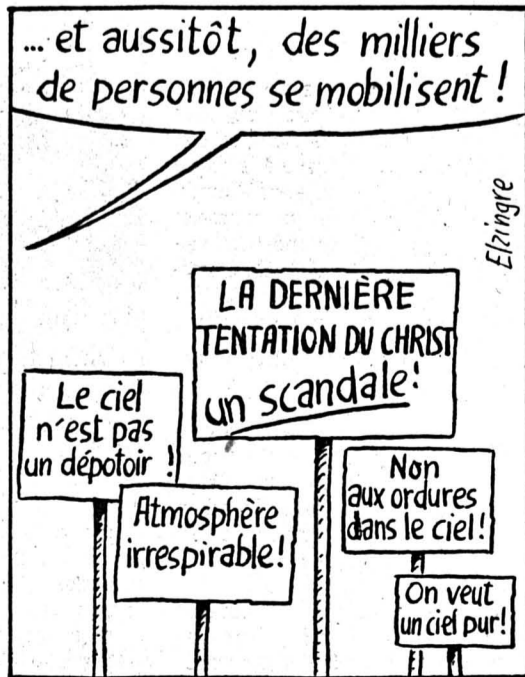

## billet

Pour une torrée, ce fut une bien belle torrée. Tout y était: un temps pure soie, de la franche rigolade, une saucisse cuite sous la cendre qui fondait sous les langues, une bonne entente générale et des bambins pour une fois pas trop enquistants. La perfection des torrées réussies, quoi!

Ça a failli se gâter vers le soir. A cause de la mémée. Pour qu'elle soit tranquille, elle qui bouge plus tant, on l'avait installée sur une couverture, au pied d'un grand sapin. Par moment, elle regardait les pique-niqueurs, par moment elle piquait une petite pionnette, le menton sur la poitrine...

Quand on se mit à tout emballer pour charger la voiture, elle émergea et voulut se lever. Impossible. Elle avait beau battre des bras, pousser sur ses jambes, elle restait assise, comme paralysée.

- Voilà la mami qui nous a fait une petite attaque. - S'écria quelqu'un.

- Zut, répliqua un autre. Faut appeler du secours.

Le cibiste de l'équipe se précipitait déjà vers son radio-émetteur pour lancer un mayday, lorsque la Lucette se plia en deux de rire. Elle s'était approchée de la mémée et compris ce qui se passait: la grand-mère, pour rester à l'ombre, s'était un peu déplacée, et ce faisant, s'était appuyée contre une grande coulée d'épaisse poix sortant d'une blessure du sapin. On dut, à regret, découper la blouse pour la délivrer. Mais tout le monde fut ouf! Une inoubliable torrée, qu'on vous dit!

J.E.

**LA CHAUX-DE-FONDS**

**Eglise réformée évangélique.** -  
**GRAND-TEMPLE:** Di, 9 h 45, culte - M. Lebet; sainte cène. Ve, 15 h 30, culte de l'enfance et précatechisme. Ve, 18 h, culte de jeunesse.  
**FAREL:** Di, 9 h 45, culte - Mme Galataud - M. Vanderlinden; garderie d'enfants. Di, 9 h 45, culte de l'enfance. Me, 18 h 45, culte de jeunesse. Me, 19 h 30, office au CSP. Ve, 15 h 30, culte de l'enfance (1re année).  
**ABEILLE:** Di, 9 h 45, culte - M. Reymond; sainte cène; garderie d'enfants. Ve, 15 h 30, culte de l'enfance. Ve, 17 h 45, culte de jeunesse.  
**LES FORGES:** Di, 10 h, culte - M. Guinand; sainte cène. Me, 19 h 30, méditation.  
**SAINT-JEAN:** Di, 9 h 45, culte - M. Moser; sainte cène. Je, 20 h, assemblée de paroisse et forum de rentrée. Ve, 17 h 15, culte de l'enfance et de jeunesse.  
**LES ÉPLATURES:** Di, 9 h 45, culte - M. Laha-Simo. Di, 20 h 15, moment de prière œcuménique pour les prisonniers.  
**HÔPITAL:** Di, 9 h 50, culte - M. Keriakos; participation groupe «Message d'amour».  
**LES PLANCHETTES:** Di, 20 h 15, culte - M. Rosat.  
**LA SAGNE:** Di, 9 h 30, culte - M. Robert; sainte cène.  
**Deutschsprachige Kirchgemeinde (Temple-Allemand 70).** - Sonntag, 20.15 Uhr, Abendgottesdienst.  
**Eglise catholique romaine.** -  
**NOTRE-DAME DE LA PAIX:** Sa, 17 h 30, messe. Di, 9 h, messe radiodiffusée (chorale); 18 h, messe.  
**MISSION ITALIENNE.** - Sa, 18 h, messe en italien aux Forges.  
**SACRÉ CŒUR:** Sa, 14 h, messe en portugais; 18 h, messe. Di, 9 h, messe en italien; 10 h 15,

messe; 11 h 30, messe en espagnol.  
**HÔPITAL:** Di, 8 h 55, célébration.  
**Eglise catholique chrétienne.** Eglise Saint-Pierre (Chapelle 7). - Di, 9 h 45, grand-messe.  
**Première Eglise du Christ Scientiste (Crétets 91).** - Di, 9 h 45, culte et école du dimanche. Me, 20 h, réunion de témoignages.  
**Eglise adventiste (10, Jacob-Brandt).** - Sa, 9 h, étude biblique; 10 h 15, culte. Ma, 20 h, cercle d'études.  
**Communauté israélite (synagogue, Parc 63).** - Solennités religieuses: ve, 18 h, sa, 9 h 15.  
**Eglise Néo-Apostolique (Chapelle Combe-Grieurin 46).** - Di, 9 h 30 et 20 h, services divins.  
**Témoins de Jéhovah (Jacob-Brandt 61).** - Ma, 17 h 45, étude biblique. Je, 19 h 15, école théocratique - réunion de service. Sa, 17 h 30, discours public - étude de la Tour de Garde.  
**Eglise mennonite (Chapelle des Bulles).** - Di, 10 h, culte.  
**Evangélisation populaire (Jaquet-Droz 25).** - Di, 9 h 45, culte.  
**Eglise évangélique libre (Paix 126).** - Di, 9 h 45, culte et garderie d'enfants. Ecole du dimanche en vacances. Ma, 15 h 45, catéchisme; 19 h 30, séance du Conseil d'Eglise. Me, 20 h, répétition de la chorale. Je, 19 h 45, réunion de prière; 20 h 15, étude biblique. Ve, 19 h 30, groupe de jeunes: le rejet, par J.-Cl. Chablotz.  
**Eglise de Dieu (Paix 87).** - Etude biblique: chaque ve à 19 h 45, Service d'adoration: le di à 9 h 45 ou 17 h 45, (en alternance). Renseignements sur le programme mensuel: ☎ 23 23 94. Pasteur F. Le Picard.  
**Eglise évangélique de Réveil (Nord 116).** - Di, 9 h 30, culte avec sainte-cène; garderie pour enfants et école du dimanche. Ma, 18 h, catéchisme. Je, 20 h, réunion de prière.

**Action biblique (Jardinière 90).** - Di, 9 h 45, culte. Me, 14 h, club toujours joyeux pour les enfants; 20 h, nouvelles missionnaires et prières. Ve, 18 h, groupe des adolescents (JAB); 20 h, groupe de jeunes.  
**Armée du Salut (Numa-Droz 102).** - Sa, 19 h 30, club des jeunes. Di, 9 h 15, prière; 9 h 45, culte et école du dimanche; 19 h 15, gare; 20 h, à l'écoute de l'Evangile. Ma, 20 h, partage biblique. Me, 9 h 15, prière; 14 h, Les Conquérants, rendez-vous pour les enfants de 12-15 ans. Ve, 16 h 30, club pour enfants.  
**Eglise de Jésus-Christ des saints des derniers jours (rue du Collège 11).** - Di, 9 h, prêtrise, Société de Secours, Primaire; 10 h, école du dimanche; 10 h 50, sainte cène.  
**La Fraternité (Eglise évangélique Baptiste - Soleil 7).** - Sa, 20 h, partage. Di, 9 h 45, culte avec sainte-cène et école du dimanche. Ma, 20 h, prière. Je, 20 h, étude biblique (sujet: Le pardon II).  
**Stadtmission (Musées 37).** - So., 9.45 Uhr, Gottesdienst & Sonntagschule. Mo., 20.15 Uhr, Brüderrats-Sitzung. Di., 14.00 Uhr, Basteltreff unserer Frauen. Di., 14 h 30, Seniorentreff. Di., 15.45 Bibelkurs. Mi., 20.15 Uhr, Jugendgruppe Stami-Treff. Do., 20.15 Uhr, Gebetstreffpunkt. Hinweis: Do., 27.10/20.15 Uhr Start zum Seminar «Wenn mein Volk betet». Mi., 9.11. ab 9.30 Uhr, Bazar/Vente.  
**Dojo Zen (Mission Maître Deshimaru, Parc 17).** - Horaire du Zazen, du ma au je, 6 h 45 et 18 h 45. Ve, 6 h 45. Sa et di, 11 h.

**LE LOCLE**

**Eglise réformée évangélique.** -  
**TEMPLE:** Di, 8 h 15, culte matinal; 9 h 45, culte, MM. Jim

Bean et Michel Twagirayesu, président de l'Eglise presbytérienne du Rwanda.  
**CHAPELLE DU CORBUSIER:** Di, 9 h 15, culte avec sainte cène. M. P. Favre. Collectes de ce dimanche en faveur des Missions.  
**SERVICES DE JEUNESSE:** Di, 9 h 45, garderie pour les tout petits à la cure. A la Maison de paroisse, ve, 16 h, culte de l'enfance de 6-12 ans. A M.-A. Calame 2, ve, 16 h, culte de jeunesse dès 12 ans.  
**LES BRENETS:** Di, 9 h 45, culte, Mme G. Pipoz.  
**LA BRÉVINE:** Di, 9 h 45, culte, sainte cène, J.-J. Beljean; 14 h 30, culte à Bémont, sainte cène.  
**LA CHAUX-DU-MILIEU:** Di, 10 h 15, culte, sainte cène, E. Julsaint.  
**LES PONTS-DE-MARTEL:** Di, culte à 9 h 45. Enfance et jeunesse à 11 h. Je, office à 19 h 30.  
**Deutschsprachige Kirchgemeinde Le Locle (M.-A.-Calame 2).** Sonntag, 9.45 Uhr, Morgengottesdienst.  
**Eglise catholique romaine Le Locle.** - Sa, 17 h 30, messe. Di, 9 h 30, messe; 10 h 45, messe italienne.  
**Eglise catholique romaine, Les Brenets.** - Sa, 19 h, pas de messe. Di, 9 h 45, grand-messe pour toute la communauté.  
**Eglise catholique romaine, Le Cerneux-Péquignot.** - Sa, 20 h, messe. Di, 9 h 45, messe à l'église.  
**Eglise catholique romaine, Les Ponts-de-Martel.** - Di, pas de messe.  
**Eglise Apostolique Evangélique indépendante (Envers 63).** - Di, 9 h 30, culte. Ma, 15 h, partage fraternel et prière. Je, 20 h, évangélisation. La librairie biblique est ouverte le ma de 16 h 30 à 18 h 30, et le me de 14 h à 17 h. Le foyer d'accueil (Envers

22) est ouvert le sa de 19 h 30 à 24 h.  
**Témoins de Jéhovah (France 14).** - Ma, 19 h 15, école théocratique; 20 h, réunion de service. Sa, 17 h 45, étude de la Tour de Garde; 18 h 45, discours public. Je, 19 h, étude biblique.  
**Eglise Néo-apostolique (Chapelle Girardet 2 a).** - Di, services divins, 9 h 30, (français et italien); 20 h, (français).  
**Eglise évangélique libre (angle Banque-Bournot).** - Di, 8 h 45, prière; 9 h 30, culte avec sainte cène, reprise de l'école du dimanche. Lu, 20 h, rencontre des monitrices et moniteurs, Mi-Côte 5. Ma, 17 h 45, reprise du catéchisme. Je, 17 h 30, reprise du pré-catechisme; 20 h, étude biblique - les proverbes. Ve, 19 h 30, Réunion du Conseil.  
**Armée du Salut Le Locle (Marais**

36). - Di, 9 h 15, prière; 9 h 45, culte et école du dimanche; 20 h, réunion d'évangélisation. Lu, 9 h 15, prière. Me, 14 h 30, ligue du foyer (séance féminine). Je, 20 h, étude biblique. Ve, 16 h, heure de joie pour enfants.  
**Armée du Salut Les Ponts-de-Martel.** - Di, 9 h 45, culte. Lu, 5 h 30 prière; 20 h, étude biblique. Me, 12 h, repas pour personnes seules; 19 h 30, fanfare; 20 h 30, chorale. Je, 20 h, ligue du foyer.  
**Action biblique (Envers 25).** - Di, 9 h 30, culte; 20 h, réunion de prière. Me, 13 h 30, club toujours joyeux pour les enfants; dès 17 h, groupe JAB junior; 19 h, JAB senior.  
**Centre Charismatique de la Chapelle (Eglise Apostolique Evangélique) (rue de la Chapelle 5)** - Di, 9 h 45, culte et école du dimanche. Me, 20 h 15, étude biblique et prière.

**PROPOS DU SAMEDI**

**Chrétiens et païens**

Les hommes vont à Dieu dans leur misère et demandent du secours, du bonheur et du pain, et demandent d'être sauvés de la maladie, de la faute et de la mort: Tous font cela, chrétiens et païens.

Des hommes vont à Dieu dans sa misère, le trouvent pauvre et méprisé, sans asile et sans pain, le voient brisé par le péché, la faiblesse et la mort. Les chrétiens sont avec Dieu dans sa Passion.

Dieu va vers tous les hommes dans leur misère. Dieu rassasie leur corps et leur âme de son Pain. Pour les chrétiens et les païens, Dieu souffre la mort de la croix, et son pardon est pour tous, chrétiens et païens.

D. BONHCEFFER, «Résistance et Soumission», LABOR ET FIDES, Genève 1963

**L'art de piloter deux voitures à la fois: Saab 9000 Turbo 16.**



**Sportive:** 165 ch piaffants, moteur à 16 soupapes, échangeur air/air, système APC, train roulant garantissant une tenue de route à toute épreuve. **Familiale:** 5 places cossues, équipement de luxe, sécurité exemplaire, ABS+5. Y compris affiliation au Griffin Circle Saab. En piste pour un essai! (Ill.: Saab 9000 Turbo 16 S.)



**SAAB**  
 Saab of Sweden. Un monde à part.



# Chut!

## LA NOUVELLE RENAULT 25



Laissez-vous tenter par un essai. Vous découvrirez l'ambiance feutrée de l'intérieur, les performances du moteur à injection 2,2 litres (81 kW/110 ch) ou 2,8 litres V6 (112 kW/153 ch), la perfection sonore de la

stéréo 4 x 20 W équipé de 6 hauts-parleurs et vous vivrez l'expérience d'un confort inégalé.

**RENAULT**  
DES VOITURES A VIVRE

**Garage Ruckstuhl SA La Chaux-de-Fonds**

54, rue Fritz-Courvoisier

☎ 039/28 44 44

**Le Locle:** Garage Cuenot, rue du Marais, ☎ 31 12 30

**Les Ponts-de-Martel:** Garage du Carrefour, Montandon SA, ☎ 37 11 23

**Saint-Imier:** Garage du Midi SA, F. Grosclaude et Fils, ☎ 41 21 25 002444

## FUST

Electroménager  
Cuisines  
Luminaires

- Garantie de prix bas!
- Qualité!
- Immense choix!
- Service!
- Location: durée minimale 4 mois

### Séchoirs à linge

Grand choix des marques Miele, V-Zug, AEG, Bosch, Kenwood, Novamatic, Bauknecht. Deux exemples:

#### Séchoir Kenwood 7410

Système à évacuation d'air, pour 3 kg de linge sec, encombrement réduit (H 67/L 50/P 53), peut se brancher partout (ou 3x 137.-)

**399.-**

#### Séchoir Electrolux WT 530

Entièrement automatique, 4,5 kg de linge sec, réglage électronique de l'humidité. Pas de dégagement de vapeur grâce au système de séchage par condensation. Une simple prise suffit!

**1495.-**

Location, droit d'achat Fr. 62.-/m.

Paiement sur facture. Toutes les marques livrables immédiatement. Service complet FUST. Garantie possible jusqu'à 10 ans. Choix permanent d'appareils d'occasion et d'exposition. Conseils à domicile sur demande.

Chaux-de-Fonds, Jumbo	039 26 68 65
Bienne, Rue Centrale 36	032 22 85 25
Brugg, Carrefour-Hypermarkt	032 53 54 74
Merisier, Centre	038 33 48 48
Yverdon, Rue de la Plaine 9	024 21 86 15

Réparation rapide toutes marques ☎ 021 20 10 10

Service de commande par tél. 021 / 22 33 37 002569

## Tennis-Club La Chaux-de-Fonds

Courts rue du Grenier

### Location des courts couverts

Saison d'hiver jusqu'au 16 avril 1989

Abonnement pour le public: Fr. 450.- à Fr. 550.- suivant l'heure (soit Fr. 18.- à Fr. 22.- l'heure).

Heure volante pour le public: Fr. 27.-.

Il reste encore quelques heures disponibles, renseignements et réservations au secrétariat Office du tourisme, Neuve 11, ☎ 039/28 13 13

123017

**divers**

### Aux Rochettes

Cuisine variée et allégée!

Route du Valanvron - ☎ 039/28 33 12 15237

### Déménagements

Transports - Débaras

B. L'Eplattenier  
☎ 039/28 10 29 ou 23 80 59

10292

### Cours de céramique

MODELAGE ET POTERIE  
DIFFÉRENTES TECHNIQUES  
ATELIER ARTISANAL  
«LA BRICOLE»

Charrière 4 - ☎ 039/28 75 35 15903

SPA - A placer:

**7 chatons, 2 adultes**

**1 chienne berger allemand**

1 an et demi.  
Tous très gentils.  
☎ 039/26 51 93 15888



von gunten  
Maîtres opticiens  
Av. L.-Robert 23  
☎ 039/23 50 44 9664

**mini-annonces**

**à vendre**

UN EXTINCTEUR 12 kg poudre Fr. 150.-, skis Authier 180 cm Fr. 100.-, une voile North 7,2 Fr. 300.-.  
☎ 039/63 16 52 15873

POMMES DE TERRE rouges et bintje. Philippe Guyot, La Jonchère.  
☎ 038/36 11 96 15919

SALON EN ROTIN, canapé 2 places + 2 fauteuils, état neuf. Appareil de photo Olympus AZ300, objectif 38-105, neuf. Frigo de camping 25 litres Electrolux, 12-220 volts, gaz, bon état, prix à discuter. ☎ 039/26 45 80. 15895

**à acheter**

TIMBRES-POSTE. Avant de vendre vos précieuses collections, demandez une offre du spécialiste. Strohmeier  
☎ 038/25 15 04 11140

URGENT cherche planche à neige avec système hydraulique.  
☎ 039/23 00 72 aux heures des repas. 15898

**chambres à louer**

CHAMBRE INÉPENDANTE, confort Fr. 200.- au Locle. ☎ 039/31 27 72 60193

**perdus/trouvés**

PERDU JEUNE CHAT NOIR ET BLANC, très peureux. Grosse récompense. ☎ 039/28 16 67. 15621

Tarif réduit  
85 cts. le mot (min. Fr. 8.50)  
Annonces commerciales exclues

**spectacles-loisirs**

### La Chaux-de-Fonds

Samedi  
12 novembre  
20 h 30

Chapiteau chauffé  
Place du Gaz  
(Service de bus depuis la gare)

Récital



## Pierre Bachelet

Location Société de Banque Suisse Une idée d'avance

La Chaux-de-Fonds  
Le Locle - Neuchâtel  
Delémont 15876

## Les Pervenches

Les Bulles ☎ 039/28 43 95  
Tous les dimanches de 9 h à 12 h

### déjeuner brunch

«produits essentiellement fabriqués maison».

Tous les jours: Nos réputés gâteaux 5612

### Ecole de danse Christiane Baratelli

reprend ses cours, lundi 16 octobre à 16 h 15.

DANSE CLASSIQUE

Cours pour tout petits enfants et adultes.  
Assouplissements de danse pour adultes.  
Cours du matin 9 h et du soir 20 h.

Danse moderne Dominique Gabella, méthode Marta Graham.  
Deux degrés: débutants-moyens, moyens-avancés.

Studio Parc 83 - ☎ 039/28 54 04 15905

### GRATUIT!

où ça? où ça?

Je vous OFFRE un traversin de 60 x 90 cm, d'une valeur de Fr. 60.- à l'achat d'un duvet de plümarex qualité



TADECO LYDECO

Temple-Allemand 101  
2300 La Chaux-de-Fonds  
☎ 039/23 96 31 15186

Alain Paris

# Impact

Roman

Droits réservés Editions Albin Michel et Cosmopress, Genève

Mais tout cela ne résout pas le problème de l'ennui et ce n'est pas dans cette morgue que se bousculent les occasions de s'amuser. Heureusement, le calvaire touche à son terme. Ce soir même, ils seront là. D'ailleurs le gosse est, ce soir déjà là. Arriveront bientôt le péquenot... Jahey, c'est cela, Jahey, et surtout, devinez un peu, taratadazimboum, Elle, la pasionaria du désert, la Shéhérazade des montagnes, j'ai nommé la petite Leilah, Lilas.

Sa présence implique pourtant l'échec partiel du Danseur mais, en ce sens, il ne

regrette rien. Avoir comme partenaire un morceau pareil, c'est trop. Pour peu qu'au naturel elle surpasse ses photographies et il faudra enfermer le Danseur dans une camisole de force pour éviter un outrage public à la pudeur.

Il rit doucement en se soulevant. Enfin de la distraction en perspective. Et aussi de l'action. Le Vieil Homme est invisible, Sa Raideur est trop occupée, et il paraît qu'il existe aussi une infirmière mais rien qu'au son de sa voix, on peut imaginer le genre de dragon bâti comme une armoire normande que ce doit être.

«J'ai tout de même bien fait d'attendre», se dit le Danseur.

Il regagne ses appartements et passe directement dans le petit salon. Le magnétoscope est chargé d'une cassette vidéo qu'il met en route. Il rive son regard sur l'écran de télévision et ne le quitte plus. Il ne se lasse pas de contempler les ébats nordiques de ces danoises de bobines X. Dieu, les salopes, jure-t-il d'une voix étranglée en s'humectant les lèvres, elles en prennent vraiment de partout!

Il est encore trop tôt pour boire, néan-

moins, le Danseur avale un apéritif bien tassé. Il se penche en avant, à toucher l'écran et, lorsque le film se termine, il reste immobile, le verre vide entre ses doigts crispés.

A l'étage supérieur, une main coupe le circuit interne de télévision.

- Tôt ou tard, il nous créera des ennuis, dit une voix.

2

Il était un peu plus de dix-neuf heures cinquante lorsque l'homme à cheveux gris et moustache grise, connu sous le nom de Thomas, se dirigea vers une porte massive encastree dans un renforcement de maçonnerie, à l'extrémité de l'aile ouest du second étage. Il manœuvra trois verrous de sécurité, referma le premier obstacle et suivit un long corridor dont l'épaisse moquette grise étouffait tout bruit de pas. Parvenu à l'autre bout du corridor, Thomas déverrouilla une seconde porte et apparut dans une pièce aseptisée, éclatante de blancheur, qui tenait à la fois de l'officine pharmaceutique et du cabinet de consultation médicale. Plusieurs armoires de verre protégeaient des centaines de médica-

tions en tube, plaquettes, gélules, pilules, suppositoires et bouteilles de sirop. Des étagères supportaient des stéthoscopes, des tensiomètres et bien d'autres instruments à usage médical et chirurgical. Un placard mural laissé entrouvert révélait la présence de rouleaux de gaze, d'aiguilles à transfusion emballées sous vide et de compresses stériles. Un petit réfrigérateur contenait une douzaine de bocaux de plasma sanguin groupe B positif.

Dans la pièce mitoyenne, l'ameublement était celui d'une chambre de garde-malade avec un lit pliant, une table de nuit, une penderie, un bureau métallique accouplé à un fauteuil pivotant et un coin toilette. Des étagères couraient le long des murs, l'une d'entre elles entièrement consacrée à de forts volumes reliés plein cuir traitant de médecine, les autres à des ouvrages de littérature générale. Un présentoir abondamment garni de périodiques médicaux complétait le mobilier.

Thomas écarta les rideaux de la penderie et décrocha un cintre supportant une blouse blanche fraîchement repassée qu'il enfila.

(A suivre)





● offres d'emploi

Quelle

**jeune fille**

aimerait apprendre ou perfectionner le bon allemand dans une famille? Nous (couple de professeurs, 2 garçons, 13 et 5 ans) habitons près de Klotten, cherchons jeune fille pour aider dans le ménage. Jolie chambre avec TV et salle de bains, assez de temps libre.

Famille Wolfgang Schutte, Rebbergstrasse 655, 8425 Oberembrach, ☎ 01/865 44 81. 646846

**printemps**

Nous cherchons

**vendeuses**

pour les samedis.

Pour tous renseignements et rendez-vous, ☎ **039/23 25 01**, bureau du personnel 001000

La Chaux-de-Fonds



Centre de vente Toyota

**AVIS**

Nous recherchons des Toyota Tercel 4x4  
Offres de reprises exceptionnelles à l'achat de la nouvelle Toyota Corolla RV Wagon 16



Av. Léopold-Robert 117  
2300 La Chaux-de-Fonds  
☎ 039/23 64 44

Ouvert le samedi jusqu'à 17 heures

130010

● offres d'emploi

**URGENT**

Recherchons pour bar-café

**un gérant avec CFC**

Ecrire sous chiffres BN 15715 au bureau de L'Impartial. 15715

Entreprise de construction à l'ouest de Neuchâtel cherche pour entrée à convenir

**un contremaître**

(suisse ou avec permis B, C).

Faire offre écrite sous chiffres VB 15815 au bureau de L'Impartial. 15815



**en avance sur le temps**

**En tant que fabricant, entre autres, de la Swatch et de la TwoTimer, nous ne disposons pas seulement des moyens de production les plus modernes: nous développons et construisons également tous les outillages et toutes les machines dont nous avons besoin pour usiner nos composants et les assembler.**

A cet effet, nous cherchons plusieurs professionnels, soit

**mécaniciens de précision  
outilleurs  
décolleteurs**

prêts à associer leur savoir-faire aux efforts que nous ne cessons de mener en vue de relever les défis des technologies les plus élaborées – tant au niveau du produit fini qu'à celui de l'équipement de nos ateliers – pour rester toujours un pas **en avance sur le temps**.

En plus d'un climat de travail dynamique, et agréable, ils se verront offrir des prestations sociales au-dessus de la moyenne.

Désirez-vous en savoir plus sur ces offres pour le moins intéressantes? Adressez-vous alors sans tarder à M. J.-M. Richard, chef du personnel, ou envoyez vos offres écrites avec curriculum vitae et copies de certificats à:

ETA SA Fabriques d'Ebauches  
2052 Fontainemelon, Tél. 038 / 54 11 11

ETA – Une société de SMH

12126

**CHARMILLES TECHNOLOGIES**



**Un des leaders mondiaux de l'électro-érosion**

Nos produits sont réputés par leur haute gamme technologique et leur qualité.

Afin de maintenir notre position auprès de notre clientèle, nous recherchons:

pour notre Centre d'application et démonstration

**ingénieurs ETS ou techniciens**

(référence 101)

pour notre service extérieur après-vente

**ingénieurs ETS en électronique**

(référence 102)

Vous avez entre 21 et 24 ans, vos aptitudes à travailler sur ordinateurs et machines à commandes numériques, votre aisance dans les contacts, vos connaissances parlées du français, de l'allemand et/ou de l'anglais, votre disponibilité à voyager nous permettront de vous déléguer une activité variée et intéressante avec responsabilités. Une formation interne sur nos machines sera assurée par nos soins.

Si vous êtes intéressés à contribuer à notre succès et à vous parfaire dans un domaine faisant appel à des technologies de pointe, n'hésitez pas à nous faire parvenir votre dossier complet avec numéro de référence au service du personnel qui le traitera avec le plus grand intérêt et discrétion.

**CHARMILLES TECHNOLOGIES S.A.**  
Case postale 373 – Zone industrielle Satigny – 1217 Meyrin 1  
Une entreprise Georges Fischer + GF+

001046



**Publicité**

Et vous voilà génie de la finance





# Voiture sous un camion

## Accident mortel à La Cibourg



La partie gauche de la voiture a été écrasée par le camion.

(Photos Impar-Gerber)

Une voiture s'est littéralement jetée sous un camion, hier après-midi à La Cibourg. L'accident, terrible, a fait un mort - une jeune femme de La Chaux-de-Fonds - et quatre blessés.

La Chaux-de-Fonds, ont été blessés et transportés à l'hôpital de la ville.

Le choc a semble-t-il endommagé la direction du camion. Il est allé heurter une autre voiture

circulant en direction de La Chaux-de-Fonds. Celle-ci a été poussée sur plus de 10 mètres, touchant au passage une voiture en stationnement pour finir sa course sur la terrasse du café. La

conductrice, Mme Marcelle Pilatti, 56 ans, de Saint-Sulpice, a également été blessée et transportée à l'Hôpital de La Chaux-de-Fonds.

(comm, Imp)

Vers 17 h 20, Mme Josette Oppliger, 33 ans, de La Chaux-de-Fonds, circulait de La Ferrière en direction de La Chaux-de-Fonds. A La Cibourg, juste après le restaurant de la Gare, sa voiture s'est subitement déportée sur la partie gauche de la route, pour une raison encore indéterminée. Au même moment arrivait normalement en sens inverse un camion conduit par M. B. K. de Bévillard.

La collision a été terrible. L'avant du camion est monté sur l'avant gauche de la voiture et a écrasé celle-ci sur presque toute sa longueur. La conductrice devait succomber à ses blessures. Ses passagers, Yannick et Steve Oppliger, 10 et 7 ans, et Mme Yvonne Stauffer, 56 ans, tous de



Poussée sur une dizaine de mètres...

## Rendez-vous à Berne

Asile: Mme Kopp n'ira pas à Goldswil

La conseillère fédérale Elisabeth Kopp ne va pas à Goldswil, près de Ringgenberg dans l'Oberland bernois, pour informer la population sur le projet d'hébergement de demandeurs d'asile dans un hôtel inoccupé. Elle est toutefois disposée à accueillir une délégation de la commune et du canton de Berne pour un entretien à Berne, a expliqué hier à l'ATS la porte-parole du Département fédéral de justice et police (DFJP). La proposition a été communiquée hier à la commune.

Si les autorités de la commune de Goldswil n'étaient pas prêtes à venir dans la capitale fédérale, des représentants du délégué aux réfugiés (DAR) - peut-être Peter Arbenz lui-même ou son remplaçant Urs Hadorn - ainsi que des représentants de la Croix-Rouge suisse et des autorités cantonales

devraient s'occuper de l'information dans l'Oberland bernois.

Les autorités de la commune de Ringgenberg avaient demandé que la conseillère fédérale Elisabeth Kopp les informe des projets d'hébergement de 120 demandeurs d'asile lors d'une réunion publique. Les autorités communales en avaient eu connaissance par la presse et avaient expliqué qu'elles refusaient toute collaboration tant que la réunion n'aurait pas lieu.

Il reste le problème de l'hébergement des demandeurs d'asile sans abri. Le DAR continue de chercher des centres fédéraux, pour héberger les requérants sans abri. On ne désespère pas encore et on compte toujours sur la solidarité des communes et des cantons, a déclaré le porte-parole du DAR, Heinz Schöni. (ats)

## En attendant la Transjurane

Une question du député Hubert Boillat

Le député tramelot Hubert Boillat a posé une question écrite au Conseil exécutif en ce qui concerne la traversée du carrefour de la Couronne à Sonceboz.

Cette question qui intéresse de nombreux automobilistes de la région est la suivante:

«Il existe depuis quelques années, à Sonceboz, un problème routier qui ne cesse d'empirer: celui de la traversée du «Carrefour de la couronne» aux heures de pointe, vers midi et en fin d'après-midi notamment.

Pour l'automobiliste descendant de Pierre-Pertuis, il n'est pas rare de se trouver en colonne dès les premières habitations de la localité et d'avoir besoin parfois d'une bonne dizaine de minutes pour le passage du «Carrefour de la Couronne».

Cette situation devient d'ailleurs aussi pénible pour les bordiers de ce secteur et, comme elle ne s'améliorera que lorsque le tronçon de la Transjurane La Heutte - Tavannes - aura été réalisé, nous nous permettons de poser les questions suivantes au Conseil exécutif:

- le Conseil exécutif, au courant sans doute de ce problème routier, a-t-il déjà étudié des solutions à même de le résoudre? Si oui, lesquelles?

- Si non, est-il prêt à le faire rapidement, en réalisant une solution provisoire dans l'attente de la réalisation de la Transjurane, voire définitive puisque, même après la construction de la Transjurane, ce «Carrefour de la Couronne» restera un point de passage important?

- Quel serait le coût d'une telle amélioration? (vu)

## Volonté de formation

Universités populaires du canton: ça marche fort

La volonté de formation complémentaire connaît actuellement un fort engouement et les 24 universités populaires du canton de Berne ne peuvent pas mettre sur pied tous les cours qu'elles désiraient proposer, a déclaré hier Urs Gerber, secrétaire central de la Féd-

ration des universités populaires du canton de Berne.

Outre les cours conventionnels, un enseignement réservé aux adultes souffrant d'un handicap mental aura lieu dès cet automne à Berne, Bienne et Langnau.

(ats)

### TRAMELAN

## Difficile début de saison

Laborieux championnat pour le CCT Kummer

Malgré la bonne volonté de son comité, le Club de tennis de table CCT Kummer connaît un début laborieux en championnat comme en coupe. Un contingent restreint n'est pas étranger à ce phénomène.

Le CCT Kummer est reparti il y a un peu plus de dix ans, sur l'initiative de quelques employés de Kummer Frères S.A. Aujourd'hui, plusieurs membres externes en font partie. Le club est composé de deux équipes qui évoluent en troisième ligue, une en quatrième ligue, ainsi que d'une équipe seniors.

Le nouveau président Rolf Schüpbach a préparé assidument le déroulement du championnat, dont le système a quelque peu changé. Auparavant, lorsqu'une équipe avait obtenu six victoires, la partie était terminée; aujourd'hui, avec le nouveau système, tous les matches doivent obligatoirement avoir lieu.

De plus, un nouveau barème de points - qui semble mieux convenir aux joueurs - a été établi. Les équipes obtenant par exemple dix, neuf ou huit victoires reçoivent 4 points; avec sept et six victoires, 3 points; avec cinq victoires 2 points; avec quatre et trois victoires 1 point, alors que deux et

une victoire ne donnent aucun point.

Malgré ses deux premières défaites, Kummer I et Kummer II comptabilisent chacun un point, alors que Kummer III est toujours à la recherche de son premier point. L'absence de quelques titulaires, et non des moindres en ce début de saison, pèse lourd et les joueurs devront se donner à fond afin de tenter de se maintenir en troisième ligue.

Par sa défaite (2-3) face à Tavannes, la première garniture du CCT Kummer a été éliminée de la Coupe de Suisse, à l'image de la seconde garniture qui s'est inclinée (0-3) face à Saint-Imier.

**Kummer I:** Rolf Schüpbach, Roland Schenk, Yves Meyer, Didier Rizzon. - **Kummer II:** Théo Schneider, Jean-Michel Christen, Hans-Jürgen Leiber, Gérard Geiser. - **Kummer III:** Olivier Geiser, Pierre Zürcher, Jean-Philippe Meyer, Chantal Berlingcourt. - **Seniors:** Théo Schneider, Hans-Jürgen Leiber, Pierre Zürcher, Jean-Philippe Meyer.

Pour la Coupe de Suisse, Kummer I était composé de Roland Schenk et Yves Meyer, alors que Rolf Schüpbach et Théo Schneider représentaient Kummer II. (vu)

La préparation de la fête qui marquera l'inauguration de la salle communale des Lovières, baptisée dernièrement «Salle de la Marelle», va bon train. Le concours d'affiches vient de prendre fin et constitue ainsi le premier acte de cette grande manifestation.

Si toutes les manifestations mises sur pied par une commission formée de personnes dévouées rencontrent un aussi grand succès que le concours d'affiches, l'on peut d'ores et déjà affirmer que la fête sera belle. Ouvert aux habitants de Tramelan et des Reussilles, ce concours aura donné bien du travail au jury qui avait à choisir une œuvre parmi 139 réalisées par des enfants et 13 par des adultes.

Composé de M. Henri Aragon, artiste peintre à Saint-Imier, Mme Madeleine Houriet et Pierre-André Mailler de Tramelan, le jury avait à observer un règlement établi par les responsables de l'Union des sociétés locales qui étaient les initiateurs de ce concours. Aussi, sans connaître les auteurs de tous ces chefs-d'œuvre, un premier choix était effectué et sept œuvres retenues. Sans limite d'âge, ce concours aura donné l'occasion à certains artistes de confirmer leur talent et à d'autres de s'exprimer par le dessin aux techniques fort différentes.

## «La fête se trame»

Salle des Lovières: préparation de l'inauguration

De nombreux critères entraient en considération pour le choix de l'affiche qui annoncera que «La fête se trame».

Aujourd'hui, nous pouvons présenter les sept œuvres retenues par

un jury qui a été étonné de la qualité des œuvres présentées à cette occasion. Aussi, de nombreux talents cachés existent à Tramelan et ce fut une belle occasion pour les découvrir.

Signalons enfin que toutes ces œuvres feront l'objet d'une exposition dans le cadre des festivités organisées les 10 et 11 décembre à la nouvelle salle communale des Lovières. (vu)

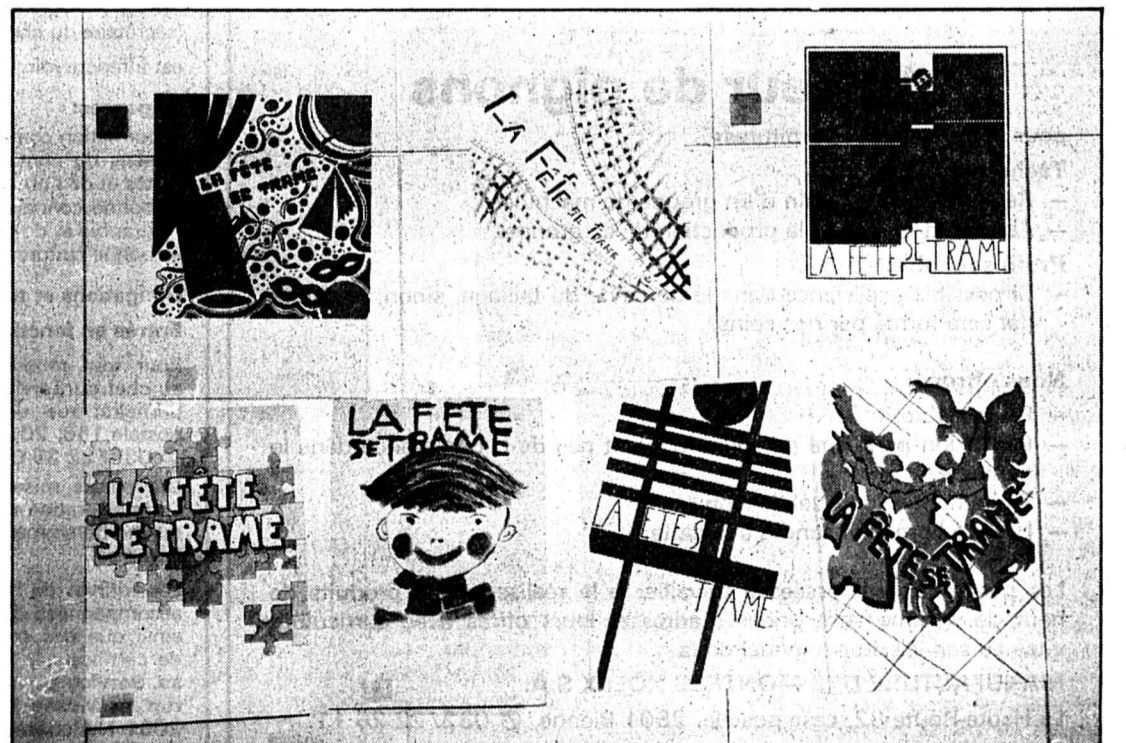

Un choix difficile pour le jury qui choisira parmi ces sept œuvres.

(Photo vu)













### Les douaniers italiens Rencontre avec Torti et Dal Prà



Jan Karta, détective

Rodolfo Torti, dessinateur, et Roberto Dal Prà, scénariste, sont Italiens, mais leur premier personnage de papier est allemand et se nomme Jan Karta. Ils habitent Rome; c'est peut-être pourquoi leur deuxième personnage révélé en français se nomme Leo Greco et qu'il vit et travaille à Rome - dans un futur indéterminé mais néanmoins proche.

Roberto Dal Prà est né en '52. Il a gagné en 1986 le prestigieux Yellow Kid au festival de Lucca pour son scénario de *Weimar*, la première aventure de Jan Karta, étrange détective qui ne se mouille jamais. Avec Rodolfo Torti, né en '47, ils ont remporté l'année suivante le Grand Prix de la Ville du Festival de Sierre pour *Der Sturm*. Couverts de récompenses, surpris peut-être de tant de reconnaissance, toujours charmants en tout cas, Torti et Dal Prà sont les auteurs efficaces d'ouvrages remarquables de réalisme et de densité - tant psychologique qu'historique. Nous reviendrons dans notre prochaine édition sur la toute récente parution de la première aventure de Leo Greco, *La Ville éternelle*. En attendant, présentation de ces douaniers de la

BD qui traversent allégrement les frontières européennes et l'histoire troublée de l'Entre-deux-guerre. Pourquoi douaniers? Parce que Dal Prà, le scénariste, pour arrondir ses fins de mois, pour se changer les idées et surtout pour en trouver (des idées), travaille à mi-temps au Ministère des Douanes à Rome, après un séjour au poste-frontière de Ponte-Chiasso, passé à lorgner sur le Tessin.

#### La chronique de FRÉDÉRIC MAIRE

#### AMITIÉS ROMAINES

Torti: Avant de travailler ensemble, nous étions, Roberto et moi, des amis à Rome, mais aucun d'entre nous ne pensait un jour faire de la BD. Roberto était à l'Uni, moi je dessinais et peignais et je me souviens lui avoir dit: «Tu sais écrire, je sais dessiner, pourquoi on n'essaierait pas de faire des bandes dessinées?» Et il m'a répondu non. Il n'en lisait pas, et avec les tumultes qu'il y avait à l'Université dans les années '60, il

s'intéressait plus aux cocktails molotov qu'à la machine à écrire. (rires) J'ai commencé à en faire tout seul, avec quelques collaborations pour des journaux populaires. Après 5 ou 6 ans, les fumées de la révolution s'étant envolées, Roberto y a repensé. Il s'est mis à écrire des scénarios pour d'autres dessinateurs que moi, dans les mêmes journaux, jusqu'au jour où est né *Weimar*.

Dal Prà: Ce rapport aux magazines de BD populaires est commun à de nombreux bédécistes romains qui, maintenant, comme nous, travaillent pour la France. Nous (Cossu, Rotundo, Saudelli...) avons tous travaillé pour *LancioStory*. Nous sommes retrouvés par hasard en France, chez Dargaud; mais nous avons tous senti à un moment donné le besoin de raconter d'autres histoires, plus proches d'une certaine BD «d'auteur». En Italie, l'espace commercial pour ce type de récit est très restreint; on lui préfère la BD «usa e getta» (aussitôt utilisé, aussitôt jeté), sur un papier à bon marché, faite d'histoires simples, bien faites et divertissantes. Pour nous, venant de ce type de bandes dessinées populaires qui nous a obligés à savoir communiquer avec le lecteur, c'était un peu un pari de faire *Weimar*.

Torti: J'en faisais aussi un discours un peu sentimental. Avant de dessiner de la BD j'en lisais beaucoup; et à part les fumetti italiens,



L'Histoire est un polar, en 1934

j'avais dans les yeux Michel Vaillant, Tintin, Blake et Mortimer... La BD franco-belge constitue mon enfance culturelle. Alors pouvoir travailler pour ceux qui ont édité *Astérix* en France, c'était vraiment la réalisation d'un rêve. Graphiquement, je me sens pourtant proche, surtout, du style noir de Milton Caniff et de Frank Robbins. matiné de légèreté à la Hergé ou à la Jacobs.

#### JAN KARTA ET L'ALLEMAGNE

Pourquoi diable votre personnage principal - Jan Karta - est allemand, et non italien, et pourquoi navigue-t-il d'un pays à l'autre? Allemagne en Italie et bientôt en France?

Torti: Au fur et à mesure de notre travail autour de *Weimar* et de l'élaboration du premier ouvrage, est né un attrait toujours plus fort pour d'autres événements historiques plus tardifs, comme l'incendie du Reichstag en 1933 (ce sera *Der Sturm*), l'utilisation par les Nazis de groupements communistes... Il était alors nécessaire de continuer. Nous sommes arrivés en 1934, le prochain album se déroulera en '35 à Paris (*Le jour de la Cagoule*). Jan Karta est devenu un témoin de cette époque. Espérons seulement que nous arriverons à arrêter un jour ou l'autre ce personnage qui passe à travers les années sans vieillir.

#### LEO GRECO ET L'AMÉRIQUE

Torti: Leo Greco, l'autre personnage que nous avons inventé, est l'opposé de Jan Karta puisqu'il se déplace dans le futur. Mais nous n'abandonnons pas notre intérêt pour les intrigues politiques, pour le Pouvoir; seulement, ce détective tire, court, saute sur les toits, donne des coups de poings, ce que ne fait pas Jan Karta.

Dal Prà: *Weimar* n'est d'ailleurs pas seulement un ouvrage de climat; s'y intègre également un

### Pierre Tombal: les 44 premiers trous

par Hardy et Cauvin  
Copyright Editions Dupuis

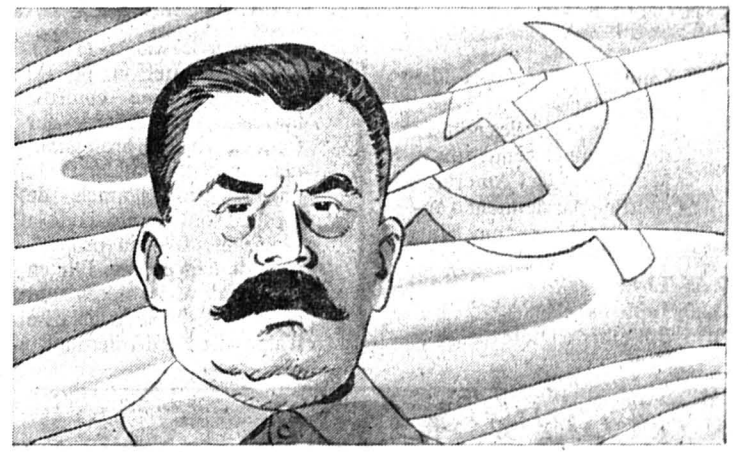
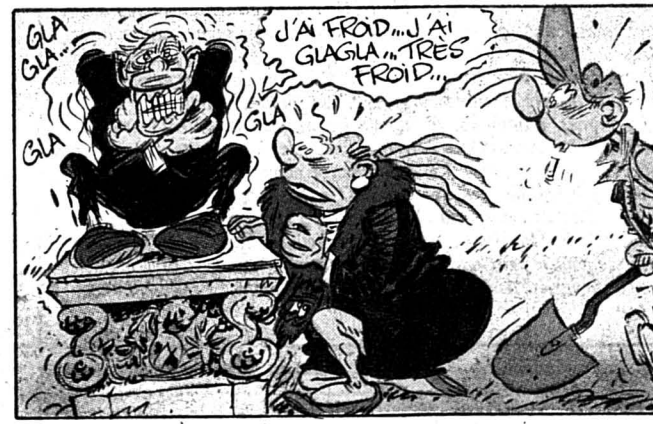
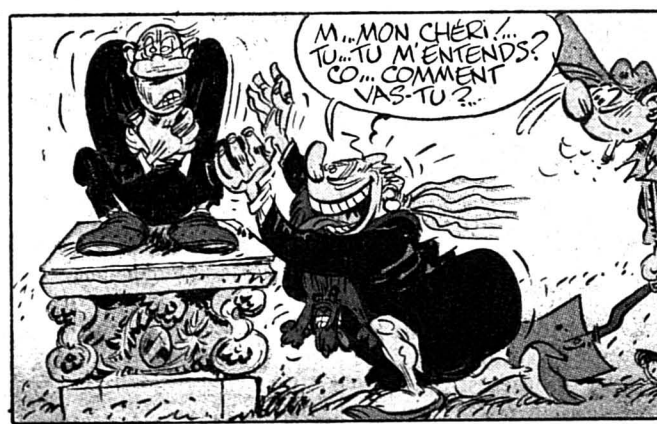
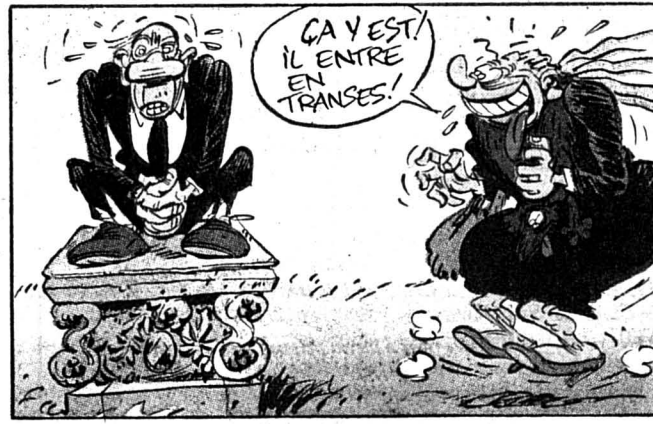
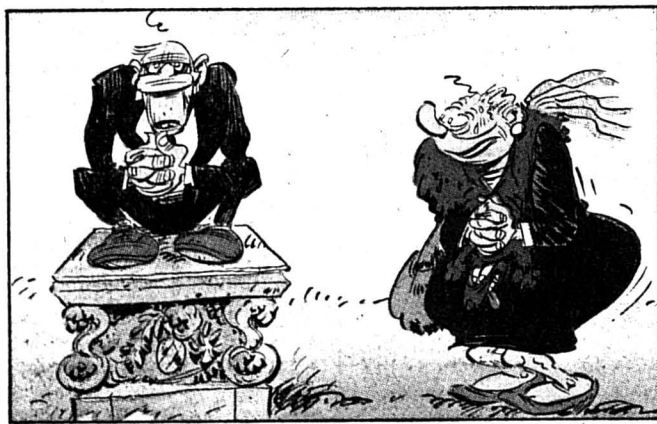
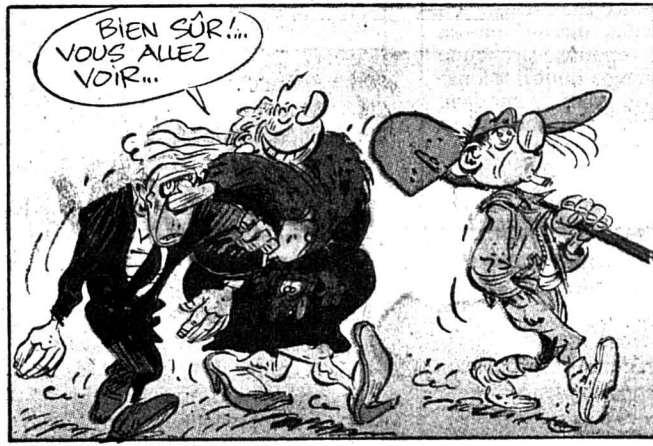
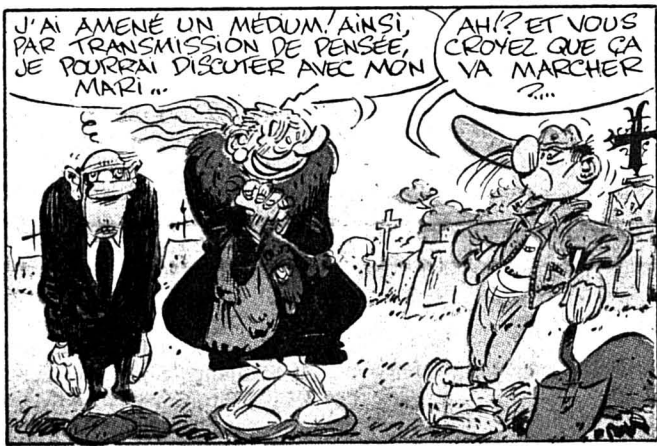

Les polars font l'Histoire, en 1934

série avec des auteurs, on détermine deux façons de travailler. Pour certains vient d'abord la construction d'un personnage, ses caractéristiques, et par la suite le récit se construit autour de lui. Pour d'autres - comme nous - l'intérêt primordial est de traiter un thème ou une époque. *Weimar* était une république où se déroulaient de vastes affrontements entre des extrémismes opposés, avec une constitution hautement démocratique mais aussi - pour cette même raison - tragiquement fragile: voilà le lien avec l'Italie des années '60-'70.

genre qui nous plaît et nous intéresse beaucoup, le polar.

Torti: Notre goût pour le récit policier est un peu notre squelette dans l'armoire...

Dal Prà: ...notre premier amour!

Torti: Même si Jan Karta n'a pas grand-chose à voir avec ses grands frères américains, plutôt alcooliques, sales et mal rasés, qu'il n'a rien d'un Mike Hammer, qu'il ne s'abaisse jamais à la violence, il a toutefois, comme eux, une certaine épaisseur. Il a un passé qui, peu à peu, ressort.

Dal Prà: Le rapport au polar a ceci d'important qu'il nous permet de dire d'autres choses sans ennuyer. S'il y a un meurtre, il y a un mobile qui doit être découvert. Cela constitue le squelette autour duquel nous pouvons construire les récits les plus divers. Un peu comme Raymond Chandler ou Dashiell Hammet, nous avons mis autour de ce canevas la chair qui nous intéressait - à savoir cette période historique.

#### A LIRE (EN FRANÇAIS)

De Torti et Dal Prà, chez Dargaud  
*Les enquêtes de Jan Karta*

1. *Weimar*
2. *Der Sturm*
3. *1934*
4. *Le jour de la Cagoule* (à paraître)

Leo Greco  
1. *La ville éternelle*





# SPORT hebdo

Le magazine sportif de l'impartial

## Sommaire

- L'affaire Ben Johnson se suit... et se poursuit! page 4
- Les classements des juniors pages 6 et 7
- New York Mets: dans le mille! page 10
- Les tests auto pages 11, 12 et 13

# Eurocircuit: le premier départ!

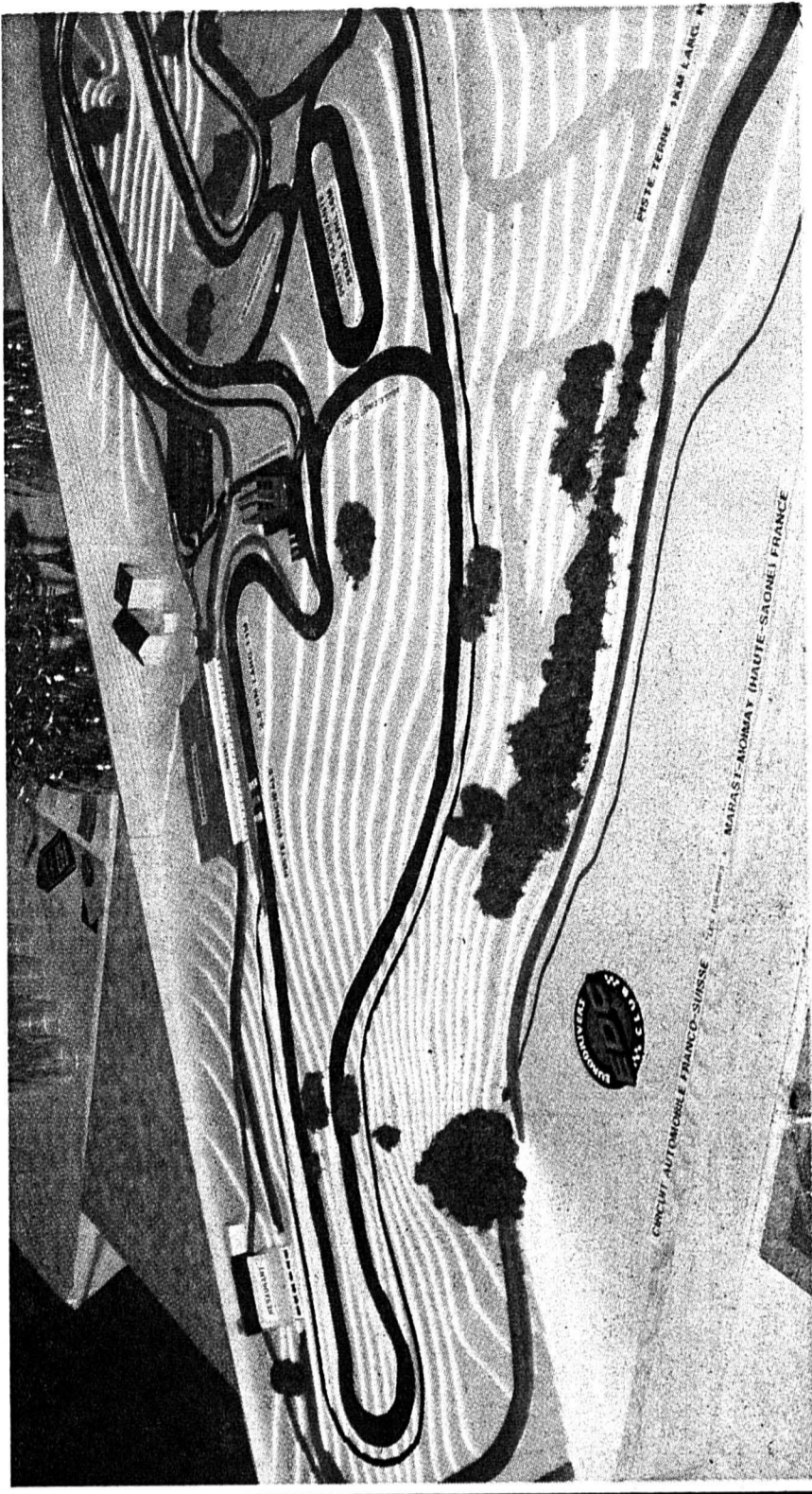

La maquette du futur circuit franco-suisse a été récemment présentée. Lire en pages 8 et 9.

(photo Henry)

# Football-Club Boudry



(photo Schneider)

De gauche à droite, debout: Cédric Humair, Jean-Pierre Brodard, Bernard Monnet (soigneur), Alain Binetti, Philippe Eberhardt. Au milieu: Bernard Emporio (sponsor), Olivier Rondez, Jean Da Cruz, Victor Ledermann, Philippe Nicolet, Laurent Binetti, Manuel Cano, Pierre-Alain Wullemmin (vice-président). Assis: Claude Moulin, Alain Blanc, Laurent Bachmann, Alain Dubois (entraîneur), Jean-Daniel Margueron, Frédéric Noirjean, Alain Matthey.

(photo Schneider)

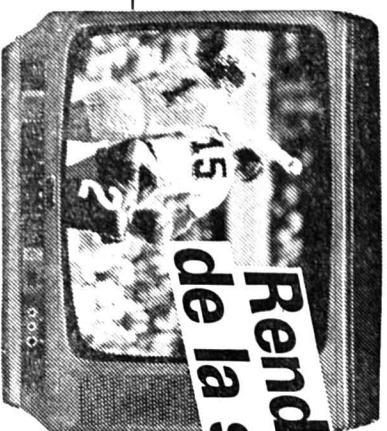

## Rendez-vous de la semaine

### Samedi 15 octobre

TSR: 14.45 Le triathlon historique, 22.30 Actualités sportives.

TF1: 15.45 Tiercé à Auteuil.

A2: 15.00 Samedi passion.

FR3: 14.30 Tennis, Grand prix Olympia 23.30 Sports 3.

### Dimanche 16 octobre

TSR: 18.30 Actualités sportives.

TF1: 11.00 Auto-Moto, 11.30 Télé-Foot, 22.35 Sports dimanche.

A2: 18.25 Stade 2.

FR3: 07.00 Sports 3, 15.00 Sports-Loisirs, 22.20 Sports en scène.

### Lundi 17 octobre

TF1: 24.00 Minuit Sports.

### Mardi 18 octobre

TSR: 22.55 Hockey sur glace.

### Mercredi 19 octobre

TSR: 19.55 Football, Belgique-Suisse

### Judi 20 octobre

TSR 22.35 Hockey sur glace.

### Vendredi 21 octobre

TF1 23.40 Boxe, Championnat du monde (m-lourds).



Les joueurs suisses (de gauche à droite: Türkyilmaz, Andermatt, Alain Sutter (11), Beat Sutter et Patrice Mottiez (3)), auront-ils l'occasion de jubiler à Bruxelles mercredi soir ?

(Lafargue)

## Joue et gagne

Il a réussi. Critiqué, tancé, décrié et menacé, il est, malgré tout, parvenu à ses fins. Pour sûr, son nom marquera les annales du football suisse. Me Freddy Rumo, une fois de plus, a réussi dans son entreprise. Les dirigeants des clubs se sont chargés de lui confirmer leur soutien en décidant de maintenir ou prolonger, c'est selon, la formule du championnat actuel. Rentabilité et gains ont brûlé la politesse à équité et performances. Désormais, les critiques des techniciens et autres joueurs sont passées de mode. Entraîneurs et footballeurs ont perdu une bataille. Leurs dirigeants sont venus en apporter une preuve concrète à Berne. Le «Tais-toi, joue et gagne» a pris toute sa valeur dans le petit monde du ballon rond helvétique.

Courage et perspicacité sont considérés comme des qualités premières. Freddy Rumo a ajouté deux cordes à son arc, soit volonté et continuité. Son important travail sur les réformes du football suisse terminé, l'avocat chaux-de-fonnier s'est employé à le défendre avec sa verve et son brio coutumiers. Les contestataires ont rangé leurs armes. De manière assez étonnante, personne n'est monté aux barricades pour tenter un baroud d'honneur. Comme si les défauts et injustices de la prochaine formule éprouvée avaient disparu. Pour-tant au mois de décembre et au printemps prochain, les cris et chuchotements seront à coup sûr au rendez-vous.

Rusé, le président de la Ligue Nationale en est venu à évoquer, pour la saison 1989-90, la possibilité d'aligner un troisième étranger au sein des équipes et les chutes des moyennes de spectateurs dans la plupart des pays avoisinants. De plus, la nomination d'une Commission de spécialistes se penchant tant sur la formule que le calendrier a fini de convaincre les adversaires les plus inconditionnels.

Des arguments avec celui de la fuite en avant du nombre de personnes autour des stades helvétiques qui ont, de toute évidence, passé lourd dans la balance.

Laurent GUYOT

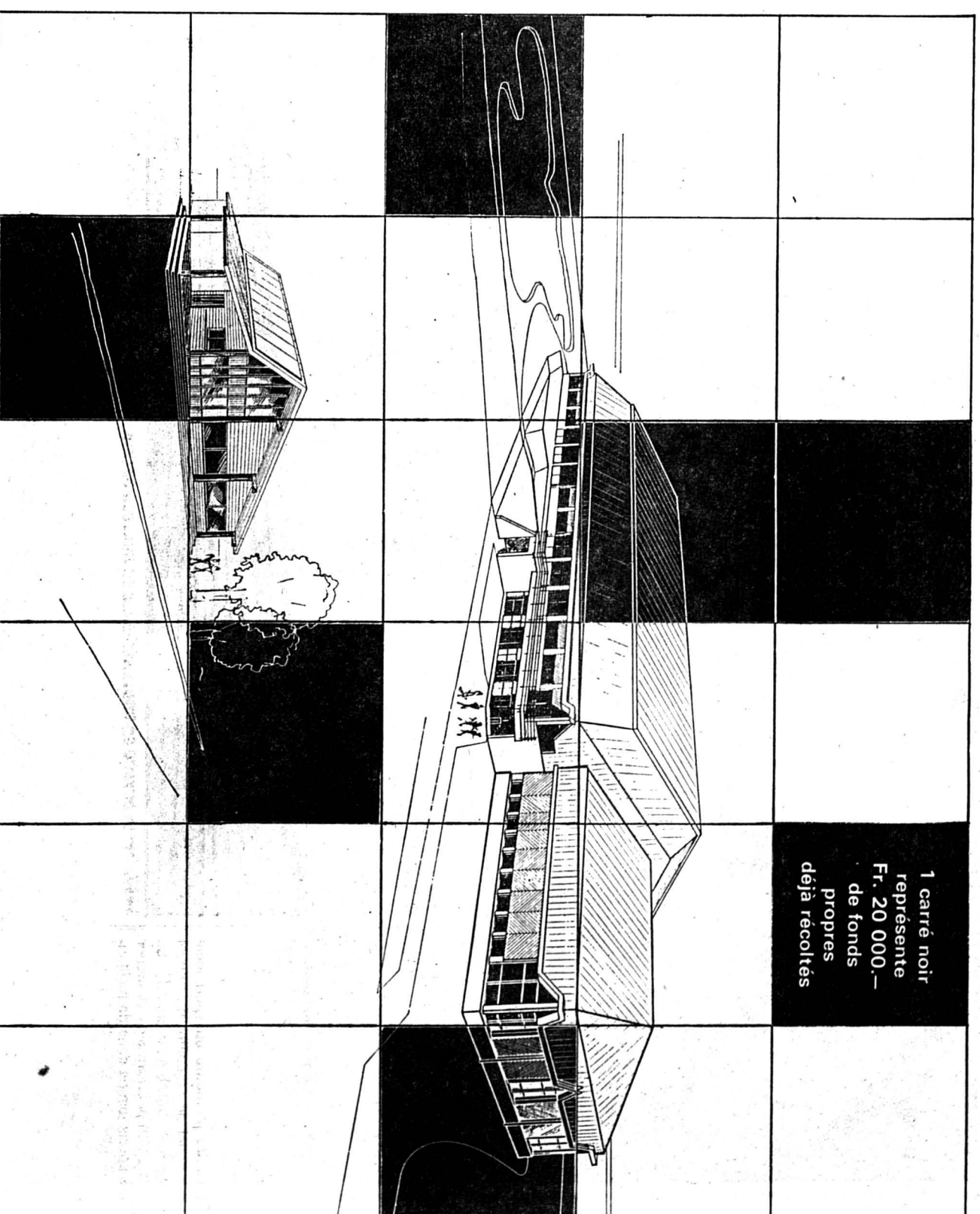

1 carré noir  
représente  
Fr. 20 000.-  
de fonds  
propres  
déjà récoltés

## L'UNION SPORTIVE DES PONTS-DE-MARTEL

construit actuellement:

- une patinoire artificielle couverte
- deux courts de tennis
- des vestiaires et une buvette à proximité du terrain de football

**200**  
**CARRÉS**

des éléments  
de surface de ces constructions

D'avance nous  
vous remercions

VOLLEY-BALL-CLUB  
HOCKEY-CLUB  
TENNIS-CLUB  
FOOTBALL-CLUB

2316 LES PONTS-DE-MARTEL  
CCP 23-539-9

Contacts téléphoniques aux numéros 039/37 14 93 ou 039/37 17 51

Une initiative soutenue par

**L'impartial**

# Volonté, ambition et beaucoup de passion

Le Centre sportif des Ponts-de-Martel sur le point d'ouvrir ses portes

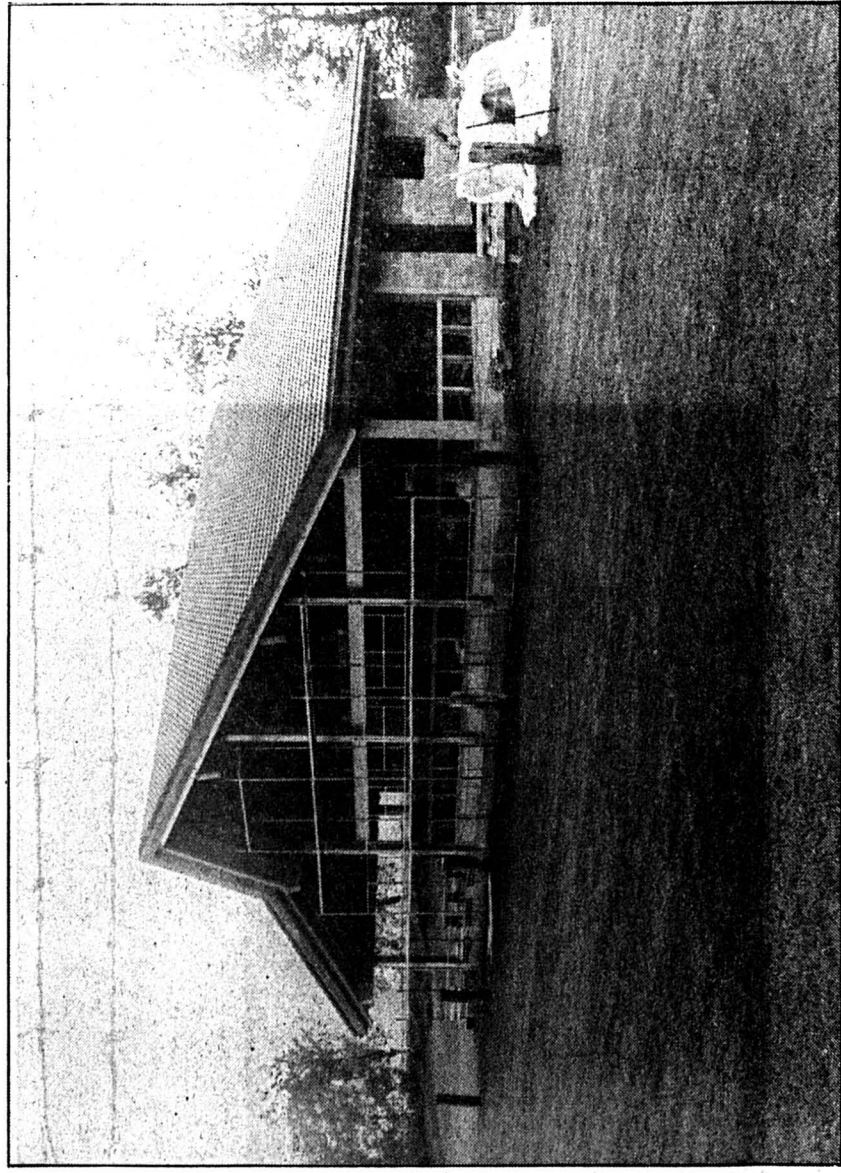

«Un peu fou» le pari de l'Union sportive des Ponts-de-Martel, selon son président M. J.-D. Rothen. Oui, peut-être, mais «quand on veut, on peut», et ils l'ont voulu ce nouveau centre sportif les passionnés des «Ponts». De la passion, il en fallait, pour surmonter les montagnes de difficultés présentées par ce projet. Mais, on le sait, «la foi déplace les montagnes».

Ce centre permettra au sport local et régional de connaître un nouvel essor. Les nombreux sportifs de cette région pourront ainsi pratiquer leurs sports favoris dans de meilleures conditions. L'amélioration de l'infrastructure profitera d'abord aux sports de glace, qui dès cet automne pourront être pratiqués dans la nouvelle patinoire couverte. Dès le printemps 1989, deux courts de tennis seront installés en remplacement de la glace, ce qui permettra au nombre croissant de membres du club local de jouer pendant tout l'été.

Tout cela grâce au travail bénévole des passionnés, sans lequel, comme le dit M. Rothen, «un tel pari n'aurait pas pu être gagné».

## UN PROJET QUI A FAIT SON CHEMIN

Les membres de l'USP songeaient depuis longtemps à construire une patinoire couverte. En 1969, lorsque cette union fut créée, ils envisagèrent de couvrir la patinoire ouverte située au sud de la vallée. Malheureusement, cette idée n'a pas pu se réaliser. Mais chacun savait qu'on devrait tôt ou tard concrétiser ce projet.

A la longue, le travail de «titans» des volontaires s'occupant de l'entretien de la glace était trop souvent réduit à néant par les aléas du climat. Le HCP devait ainsi continuellement se déplacer jusqu'à Fleurier pour jouer. Peu à peu, les juniors se lassèrent de cette situation et quittèrent le club.

En 1982, l'USP décida d'acheter l'ancienne patinoire de Fribourg-Gottéron - les Augustins. Pendant une année, une armée de volontaires se déplaça à Fribourg et démonta cet ancien stade de glace. La patinoire fut acheminée, en pièces détachées, jusqu'aux «Ponts».

Dans cette localité, elle fut entreposée dans un hangar. La nouvelle patinoire disposera d'une partie du matériel récupéré aux Augustins. Surtout de la machinerie, la couverture n'ayant pas pu être réutilisée.

## UNE COLLABORATION JUDICIEUSE

Cette récupération achevée, l'USP s'est lancée à la recherche des moyens nécessaires à la concrétisation du projet de ses membres. Ceux-ci sont les clubs de hockey, de football, de volleyball féminin et de tennis.

Finalement, ces démarches aboutirent à un projet de centre sportif groupant la Commune et l'USP. Les deux partenaires mirent sur pied une collaboration judiciaire, qui débouchera d'ici peu sur la réalisation du centre du «Bugnon».

Les travaux ont commencé en 1987, malgré le référendum lancé contre ce projet, duquel se dégagea une large majorité en faveur du centre. Celui-ci contiendra une patinoire couverte adossée à une salle polyvalente pour le sport et le spectacle.

Le 17 octobre prochain, la patinoire ouvrira ses portes, le public pourra ainsi admirer sa superbe architecture. Ce magnifique ouvrage valorise à sa juste valeur le travail accompli par tous les bénévoles ayant participé à la réalisation de ce projet.

## UN NOUVEAU PARI

La gestion de ces nouvelles installations, pouvant contenir jusqu'à 2000 personnes, constitue pour l'USP un nouveau défi. Tout le monde ne le sait pas, mais exploiter une patinoire de ce type n'est pas une chose facile. Cependant, pour celle du Bugnon, les perspectives sont bonnes. La location de la glace est déjà assurée par un grand nombre de clubs. Le principal est bien sûr le HCP. Ce club pense remettre sur pied le mouvement junior et

rassembler ses forces, afin d'envisager l'avenir avec de nouvelles ambitions. L'ascension en deuxième ligue est prévisible dans un futur proche, mais sans céder à la précipitation. La saison à venir sera placée sous le signe de la transition et l'adaptation à la nouvelle infrastructure.

D'autre part, les clubs de La Brévine et des Brenets viendront aussi évoluer dans cette patinoire. Parmi les futurs locataires, on compte des équipes du championnat corporatif et des équipes de hockey féminin. Cela devrait nous valoir des matchs hauts en couleur... Les écoles et le public pourront aussi venir y patiner et profiter des conseils d'un moniteur de patinage.

Signalons que dans le même temps, l'USP a aussi construit un nouveau bâtiment aux abords du terrain de football. Il abritera des vestiaires et une buvette bientôt prête à l'emploi.

L'infrastructure sportive de cette localité a ainsi fait peau neuve grâce aux efforts fournis par les passionnés de sport. Ces «mordus» méritent bien qu'on leur dise, bravo et bonne chance!!

Julian CERVINO

## Vestiaires et buvette se trouveront dans ce nouveau bâtiment sis à proximité du terrain de football (Schneider)

# En faveur des jeunes

Des propositions seront faites au Conseil de l'Association



Les jeunes doivent pouvoir entrer dans une équipe en tout temps (Schneider-a)

Les enfants qui désirent jouer au football doivent avoir en tout temps la possibilité d'entrer dans une équipe. Cette proposition du département technique sera discutée à la fin du mois de novembre par le Conseil de l'Association.

Jusqu'à maintenant, les clubs ne pouvaient qualifier de nouveaux joueurs pour le championnat que dans une période comprise entre le 15 juillet et le 15 avril. La mesure consistant à étendre ce délai à l'année entière vise donc à faciliter l'accès de nouveaux joueurs dans les clubs.

Elle correspond à une forte demande, comme l'a relevé Fritz Müller, président du Département technique.

## À POURSUIVRE

Dans le domaine des écoles de football, dont le responsable est Mario

Comisetti, l'expérience tentée cette année avec la Coupe Phillips, l'officialisation des connaissances les plus récentes en matière d'apprentissage des méthodes d'entraînement, sous la direction de Walter Jäger, le cours central sera axé sur l'intégration des connaissances les plus récentes en matière d'apprentissage des méthodes d'entraînement.

## EN PRÉPARATION

Dirigé par Reinhard Zweifel, le département des juniors a traité à l'imensee le problème que pose les regroupements entre clubs afin de constituer une équipe junior, dans une catégorie donnée, avec un apport connu. Cette question a déjà trouvé des solutions dans différentes associations régionales. Une réglementation est en préparation.

Il s'agira en outre de faciliter le remboursement des frais de déplacement. Également au programme, la discussion au sujet du nombre de joueurs (7 ou 11) en juniors D régionaux.

## SUISSE-AUTRICHE

L'expérience consistant à décentraliser les séances d'entraînement (à raison de deux lundis par mois) pour les membres des cadres étrangers des diverses sélections nationales juniors donne satisfaction. Il s'agit d'un bilan intermédiaire.

La saison débutera d'ailleurs officiellement par la rencontre des moins de 16 ans face à leurs homologues autrichiens le 12 octobre à Sargans et celle des moins de 17 ans en Albanie, dans le cadre de la phase qualificative du championnat d'Europe.



Intégrer les connaissances les plus récentes en matière d'apprentissage des méthodes d'entraînement (Schneider-a)

# Accusations, encore, toujours...

L'affaire « Ben Johnson » n'a pas fini de faire parler d'elle

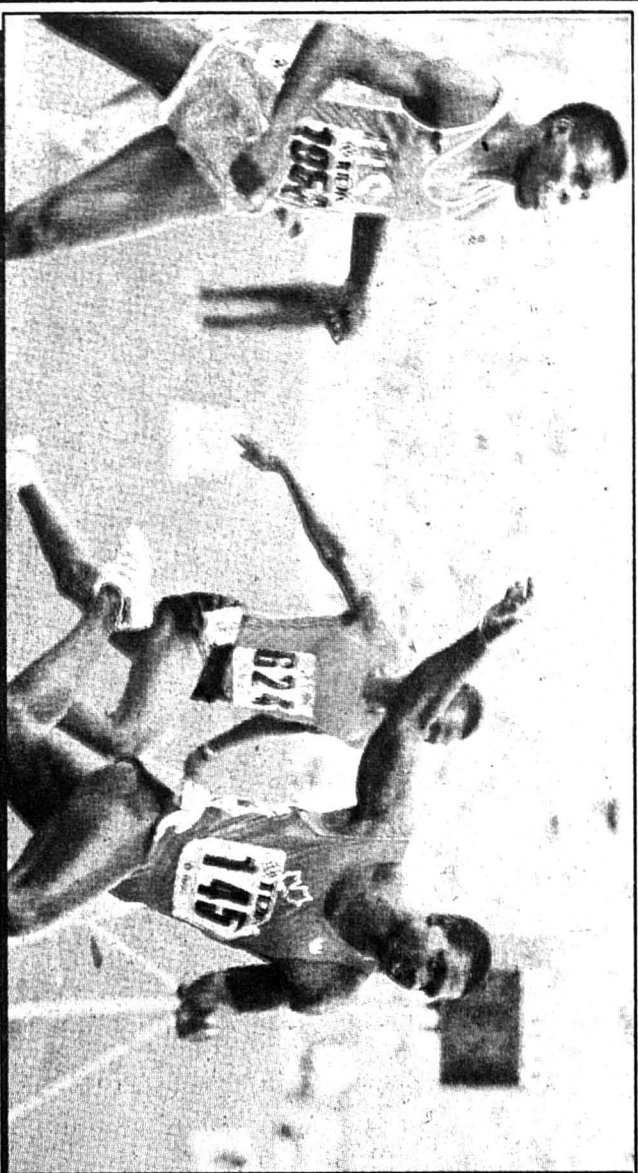

L'arrivée du 100 m de Rome, où Ben Johnson (145) devance Carl Lewis, est, elle aussi, sujette à de nombreuses controverses (ASL - a)

## MENAGES PAR TÉLÉPHONE

Aux mondiaux de Rome, en août 1987, Ben Johnson avait enlevé le 100 m en 9"83, nouveau record du monde. Angela Issajenko avait, quant à elle, terminé 5e du 100 m féminin, et, inscrite sur 200 m, elle n'avait pas pris le départ.

Au lendemain de la disqualification de Johnson, à Séoul, Angela Issajenko avait mis en cause le thérapeute de ce dernier, Waldemar Matuszewski, qu'elle avait accusé de sabotage. Après les démentis formels de la direction de l'équipe canadienne à Séoul, dont le Dr Robert Luba, médecin en chef, elle s'était, cependant, rétractée.

Depuis, révèle encore le «Toronto Star», elle aurait reçu des menaces par téléphone au cas où elle parlerait encore de Johnson. Angela Issajenko, 30 ans, admet dans cette interview, qu'elle a pris des stéroïdes pendant plusieurs années, sans, toutefois, préciser la nature de ces substances dopantes ni la date à laquelle elle a cessé d'en prendre.

## DÉMENTI FORMEL

Ces révélations interviennent quelques jours après le lancement d'une enquête judiciaire du gouvernement canadien sur le dopage dans le sport, ainsi que d'une enquête parallèle du Conseil de l'Ordre des médecins de l'Ontario sur les pratiques du Dr Astaphan.

Un laboratoire pharmaceutique de l'Ontario, fabriquant le «Stanzolol», le stéroïde qui a causé la

disqualification de Johnson à Séoul, avait annoncé avoir vendu de cette substance au Dr Astaphan et avoir transmis les reçus de ces ventes au Conseil de l'Ordre des médecins.

Le Dr Astaphan, que plus personne n'a revu depuis quelques jours, avait démenti formellement, bien entendu. Il avait, en revanche, reconnu avoir soigné Ben Johnson avec des cortico-stéroïdes «légaux», en mai dernier, d'abord, pour un hygroma, une inflammation des bourses séreuses de l'articulation.

## AUTRES TÉMOIGNAGES

Charlie Francis, l'entraîneur de Johnson, avait prétendu, quant à lui, que le résultat positif de l'analyse de son athlète ne pouvait s'expliquer que par une «manipulation délibérée» dans le laboratoire d'analyse coréen. **Lorsqu'on me le demandera, je dirai au peuple du Canada tout ce que je sais,** a confié Angela Issajenko.

Gary Lubin, autre entraîneur du club de Toronto, avait précisé dans une interview à la radio canadienne, que le Dr Astaphan lui avait dit avoir dopé Johnson pour les championnats du monde de Rome. Ensuite, il lui aurait donné un produit masquant, un diurétique, pour que le stimulant ne soit pas détecté. Lubin rapporte les propos du Dr Astaphan: **As-tu vu ce beau départ de Ben à Rome. Je suis allé le voir quatre jours avant la finale et je lui ai donné un petit «extra».** Cela lui a été utile, n'est-ce-pas?

## Démenti

Quelques heures après ses déclarations fracassantes, Angela Issajenko a fait savoir par l'intermédiaire de son mari qu'elle démentait avoir tenu de tels propos.

Dans une brève déclaration au quotidien «Globe and Mail», Tony Issajenko a affirmé que son épouse opposait un démenti aux déclarations que lui ont prêtées le week-end dernier les journaux «Toronto Star» et «Toronto Sun». Il a ajouté qu'après la publication des entretiens accordés à ces deux journaux, la meilleure sprinteuse canadienne avait reçu des menaces contre elle-même et sa petite fille. Ceci explique peut-être cela.

M. Issajenko a refusé que son épouse parle à un journaliste du «Globe and Mail» et a indiqué qu'elle ferait plus tard une déclaration à «quelqu'un en qui elle peut avoir confiance», faisant référence à un avocat. (s)

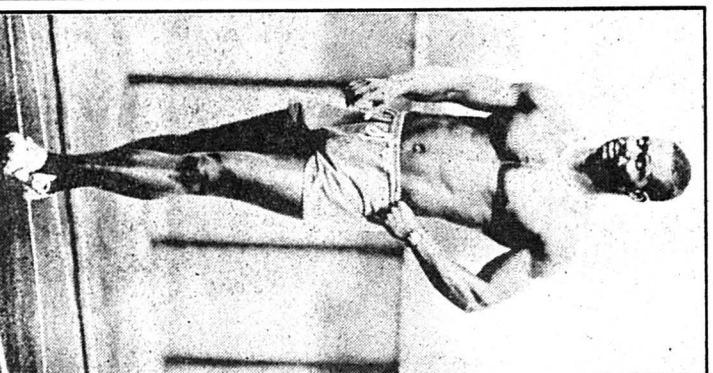

Ben Johnson: un regard qui en dit long sur ses pensées (AP - a)

# Ça déménage dans tous les sens

Fiat Ducato Maxi 18 à empattement long

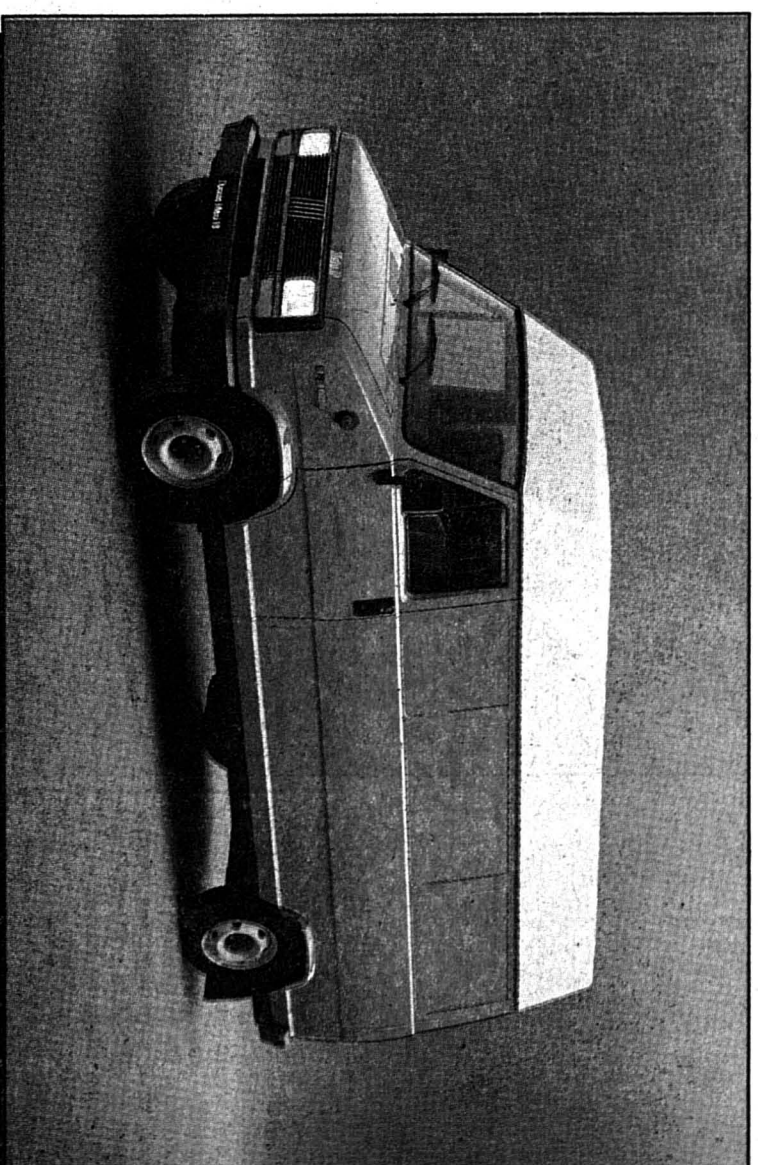

## UN GRAND CCEUR

Les déménageurs n'ont pas gagné leur eau chaude. Le Fiat Ducato Maxi 18 à empattement long s'est révéillé suffisant pour changer de domicile. Cinq bons chargements effectués avec l'aide de quelques amis m'ont permis de vider le grand six pièces pour en remplir un autre. Meubles, cartons de bananes, plantes et autres piano, lits ne se sont même pas retrouvés à l'étriot. Ce fourgon chargé sur une longueur de 340 cm pour une largeur de 167 respectivement 121 cm jusqu'à concurrence de 1800 kg a démontré d'atomiques qualités. Offrant un maximum de place, le Maxi 18 à essence démonte tant au sens propre que figuré. Heureusement pour moi, les radars sont sortis une semaine plus tard.

Dans ce domaine, les ingénieurs transalpins ont effectué des prouesses. Le Ducato Maxi 18 essence à empattement long s'est montré particulièrement performant. Son grand cœur a résidé en un moteur transversal avant avec 4 cylindres en ligne développant 85 ch pour une cylindrée totale de 1970 cm<sup>3</sup>.

Sur les autoroutes, l'ajout du tachygraphe est montée allégrement au-dessus de la limitation autorisée. En ce qui concerne les pentes à forte déclivité, celles de La Vache-Alpes pour ne rien vous cacher, j'ai pu tenir, même à pleine charge les 80 km/h autorisés.

La consommation d'essence, compte tenu de mes exigences, est demeurée fort honnête. A vide, j'ai mesuré une moyenne de 10,8 litres pour 100 km/h. A pleine charge pour des trajets plus courts et montagneux, ce chiffre est passé à 12,6 litres.

## DE LA PLACE À REVENDRE

Petits points noirs, la direction, même assistée, a demandé passablement de force notamment dans les manœuvres. De plus, le diamètre minimal de braquage s'est élevé à près de 14 mètres (13,9 m pour être précis).

En revanche, la tenue de route remarquable grâce à la traction avant, les freins et les suspensions m'ont donné entière satisfaction que ce soit à vide ou à pleine charge.

Quant à la place à disposition, elle s'est voulue exemplaire. La cabine avant a permis à trois personnes de s'y tenir sans le moindre problème. C'est cependant le volume à disposition dans le fourgon proprement dit qui a impressionné toutes les personnes appelées à me donner un coup de main dans mon déménagement.

Une porte latérale coulissante de 103 cm s'est révélée fort utile pour manoeuvrer les meubles à l'intérieur. Sur 210 cm, la largeur et la

par Laurent GUYOT

hauteur à disposition ont mesuré respectivement 167 et 183 cm. Les protections des pneus arrière sont venues réduire la largeur de laquelle de charger un maximum de meubles et marchandises pour un poids total de 1800 kg. Du coup le déménagement avec les amis est devenu une partie de plaisir. Ne vous faites cependant pas de souci, je ne recommencerais pas demain, L.G.

## Fiche technique

Marque: Fiat  
Empattement long  
Modèle: Ducato Maxi 18 benzine à  
Transmission: sur les roues avant  
Cylindrée: 1970 cm<sup>3</sup> (85 ch)  
Poids à vide: 1600 kg  
Réservoir d'essence: 60 litres  
Performances: vitesse maximale  
environ 130 km/h  
Freins: à disques à l'avant, tambour à l'arrière  
Longueur: 549,5 cm  
Prix: Fr. 27 450.-

## ISSAJENKO ÉGALEMENT DOPÉ

Angela Issajenko reconnaît elle-même avoir pris des stéroïdes. Elle a déclaré au «Toronto Star» que celles-ci lui avaient été administrées par le Dr Astaphan, lequel, toujours selon elle, était responsable de ce programme au «Mazda Optimist Track Club», auquel appartenait les deux sprinters canadiens, à Toronto. L'entraîneur des deux athlètes, Charlie Francis, était au courant des agissements du Dr Astaphan, précise-t-elle encore.

**Je suis écœurée de tout cela. Ben prend des stéroïdes. Moi, je prends des stéroïdes. Jamie (féd.: Astaphan) nous les fournit et Charlie (féd.: Francis), bien qu'il ne soit pas un expert, est bien au fait de ce qui se passe.**

# A ciel ouvert

Nissan Micra 1,2 Canvas Top

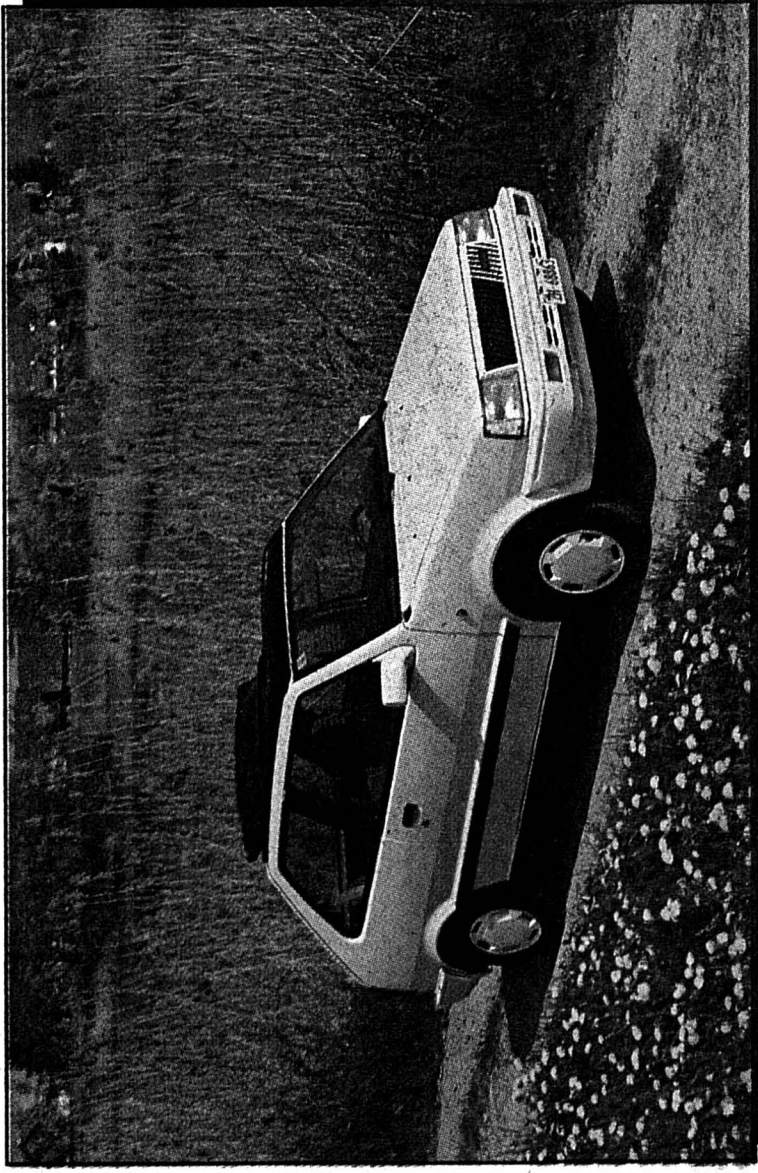

La gamme Micra, la plus petite de chez Nissan, s'est élargie. Depuis ce printemps, la Canvas Top est venue compléter la palette qui comprend désormais cinq versions dont les prix oscillent entre 11 950 et 14 650 francs.

La Micra Canvas Top offre (d'où son nom) un grand toit qui s'ouvre électriquement presque jusqu'à l'arrière (notre photo). Ce toit amovible, dont l'ouverture peut être réglée au millimètre, constitue du reste l'une des grandes nouveautés de l'année. Seuls pour l'instant Nissan et Mazda (sur la 121) le commercialisent.

Disons d'emblée que ce toit est très appréciable, surtout lors de la période estivale. Quel plaisir que de rouler à ciel ouvert... même à haute vitesse! A l'avant comme à l'arrière, vous ne sentez pratiquement pas les courants d'air.

#### SOLIDE

A première vue, ce toit peut laisser songeur quant à sa robustesse. Eh bien rassurez-vous! Il est extrêmement solide malgré les apparences. Lors de notre test, nous avons essuyé un terrible orage de grêle. Il a parfaitement résisté. Il n'y a eu aucun dégât. Il faut malgré tout observer une consigne. Lorsque le toit est ouvert et que l'on veut le refermer, il ne faut pas que la vitesse excède 50 km/h.

La Micra Canvas Top est livrable exclusivement dans la couleur blanche. Les pare-chocs, les rétroviseurs extérieurs ainsi que les enjoliveurs de roues sont également traités en blanc. L'équipement de série comporte aussi un calendrier spéciale, des vitres teintées, un autoradio, des tapis dans l'habitacle ainsi qu'un garnissage tissu pour les sièges anatomiques.

#### IDENTIQUE AUX AUTRES VERSIONS

Pour le reste, la Canvas Top est identique aux autres versions de la Micra qui a été lancée en Suisse en 1983.

Cette voiture, plus spécialement destinée à une clientèle féminine ou qui convient parfaitement bien comme second véhicule, est idéale pour la circulation urbaine ou les courts trajets.

Extrêmement maniable, elle se parque très facilement. Dans la circulation, elle se faufile comme «un poisson dans l'eau».

L'habitacle est simple, mais bien fini. Quatre adultes y sont relativement à l'aise. L'équipement est satisfaisant. Le volume du coffre est par contre relativement modeste. Les volumineuses cages de roues et les dossiers inclinés ne permettent

pas de charger des objets volumineux. Il est vrai que le coffre peut être agrandi progressivement en rabattant les deux dossiers arrière.

Comme toutes les Micra, le modèle Canvas Top est entraîné par un moteur quatre cylindres de 1,2 litre. Il développe une puissance de 57 ch, ce qui permet à la Micra d'atteindre une vitesse légèrement supérieure à 150 km/h.

Lorsque l'on monte les tours, ce «moulin» est quelque peu bruyant par le fait qu'il a un tempérament vif. Mais il demeure très souple. Il se montre aussi très économique. La consommation moyenne, durant notre test, s'est élevée à 6,7 litres pour 100 km. Quant à la boîte à cinq vitesses, elle est relativement bien étagée.

#### EXCELLENT

#### COMPORTEMENT ROUTIER

Le comportement routier est absolument sûr. La Micra tient bien la route. La tenue de cap laisse quelquefois à désirer sur des revêtements défoncés. Dans les virages, elle demeure sous-vireuse, au point qu'elle se freine d'elle-même lorsqu'on négocie une courbe trop rapidement. Bref une voiture qui présente passablement d'atouts et qui offre surtout un excellent rapport qualité/prix.

par Michel DERUNS

## Fiche technique

Marque: Nissan  
Modèle: Micra Canvas Top  
Transmission: traction avant, boîte à cinq vitesses  
Moteur: quatre cylindres, arbre à cames en tête  
Cylindrée: 1235 cm<sup>3</sup>  
Puissance: 57 ch-DIN  
Portes: 3  
Poids à vide: 740 kg  
Poids total autorisé: 1160 kg  
Capacité du réservoir: 40 litres  
Consommation moyenne: 6,7 litres  
Performances: De 0 à 100 km/h en 15,4 secondes  
Freins: disques à l'avant, tambours à l'arrière  
Longueur: 3,76 mètres  
Prix: Fr. 14 650.—

# Honda NX 650 Dominator

La moto «jouet»

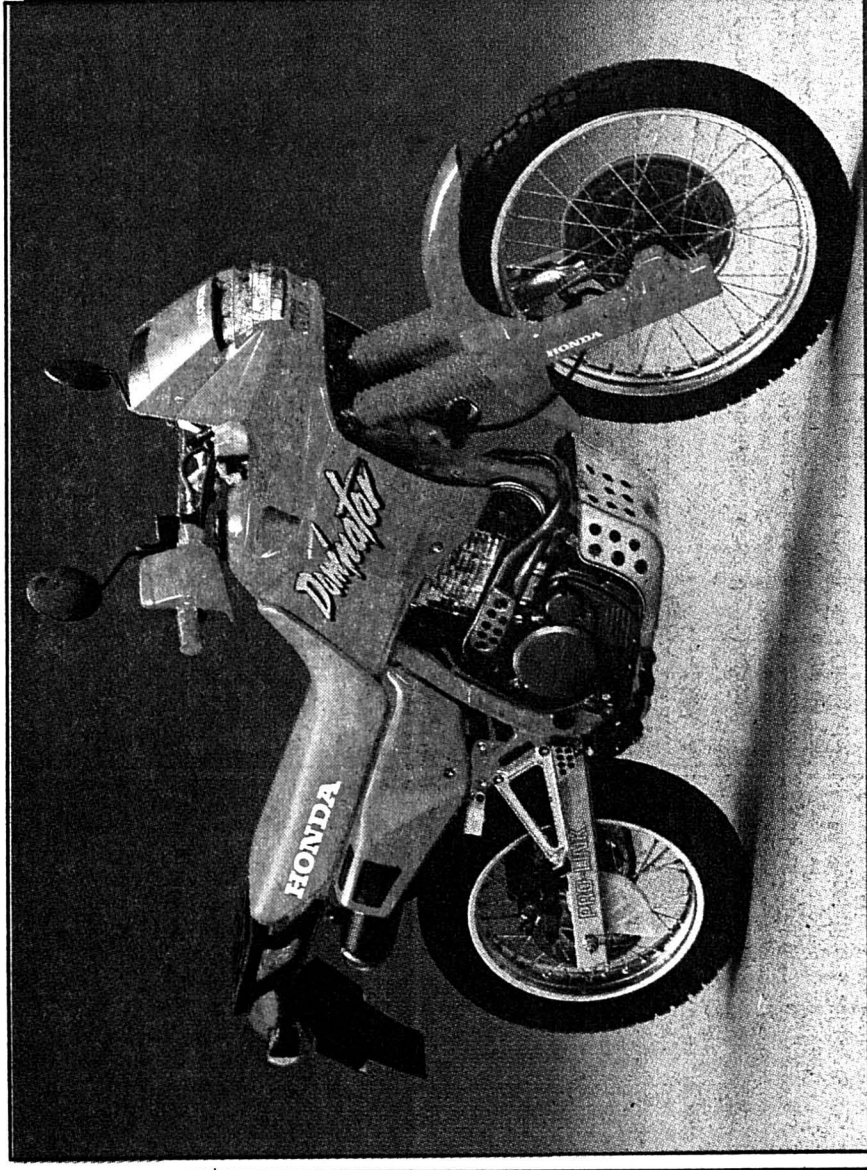

## Fiche technique

Marque: Honda  
Modèle: NX 650 «Dominator»  
Moteur: 4 temps, monocylindre refroidi par air, simple ACT  
Cylindrée: 644 cm<sup>3</sup>  
Poids à sec: 152 kg  
Réservoir d'essence: 13 litres

Nous nous trouvons devant une machine à l'esthétique «Terrain», mais qui embrasse de manière quasi exclusive la route goudronnée, du fait de l'encombrement et du poids représenté par ces motos.

Seuls les pilotes expérimentés s'engageront sur le terrain, (terrain accidenté et non chemins caillouteux ou pâturage...).

#### RETOUR AUX SOURCES

Retour aux sources avec la NX 650 de Honda. Un réservoir fin entre les jambes, une réduction de l'empattement par rapport à la dernière 600 monocylindre de Honda. Pour de meilleure qualité routière la suspension adaptée sur le cube Dominator, est le même système équipant les toutes nouvelles CR Cross.

Le cadre est un simple berceau dédoublé de section carrée, pour une meilleure rigidité de la partie cycle. Une largeur et hauteur de selle raisonnables, qui favorise les petits et moyens gabarits, un guidon près du buste, tout cela pour une évidente facilité de conduite.

Le modèle NX, par sa vivacité,

favorise les élan naturels qui provoquent les wheelings, travers et sauts en tous genres. Effets qui ne sont pas collectionnés par hobby, comme les timbres-poste.

Plus d'une fois, j'ai eu l'impression de conduire une machine de contact du sujet Dominator. Une fois le moteur à température, l'auto-route allemande me sussura une agréable surprise.

Au rayon de la partie cycle, on ne peut lui infliger aucune punition. Une tenue de cap parfaite. Son terrain de chasse? Les petites routes très sinueuses, enchaînements, demi-tours serrés, sont désignés comme ses mets favoris. Je classerai cette NX 650 dans la catégorie euphorique des gros jouets (carré blanc pour les moins de 20 ans...).

En duo, la place réservée au passager est relativement restreinte, mais demeure toutefois suffisante si le pilote n'a pas l'envergure d'un Hitchcock. Le passager a droit à la stéréo des échappements et au «bonus» chaleur de ces derniers à hauteur de cuisses.

Agréable sensation par des températures de 15° et supportable en période estivale.

## «UN MONO QUI POUSSE»

ENFIN N'étant pas un réel fervent des monocylindres, c'est avec un peu d'appréhension que j'accionnai le contact du sujet Dominator. Une fois le moteur à température, l'auto-route allemande me sussura une agréable surprise.

Une fois franchi les 5000 tr/min., le moteur étala cartes sur table, et me fit passer la barrière (qui en est une pour les autres monocylindres) des 130-140 km/h., pour me propulser à plus de 160 km/h au compteur.

par Jean-Marc PELTIER

Cliché identique en duo, avec quelques bagages à l'arrière, la vitesse maximale est de l'ordre de 158 km/h. Enfin un monocylindre qui a du coffre! La NX 650 est équipée d'un démarreur électrique, ceux qui connaissent l'art du kick starter sur gros cube, ne se plaindront pas de la suppression des longues séances de démarrage du moteur...! Bon amusement à tous.

# Les classements

## de l'Association cantonale

### Juniors A, groupe 1

Le Parc-Xamax NE..... 1-3  
Marin-Colombier..... 2-2

#### CLASSEMENT

J	G	N	P	Buts	Pis
1.	8	5	3	34	7
2.	8	4	1	3	24-14
3.	5	4	0	1	13-5
4.	6	4	0	2	23-16
5.	6	3	2	2	17-16
6.	8	3	2	3	23-15
7.	7	3	1	3	16-13
8.	7	3	1	3	12-15
9.	6	2	2	2	14-15
10.	2	1	0	1	3-5
11.	5	1	0	4	8-22
12.	6	1	0	5	9-22
13.	7	1	0	6	7-38
14.	0	0	0	0	0-0

### Juniors B, premier degré

La Chx-de-Fds-Marin..... 2-1  
Lignières-Ticino..... 7-0

#### CLASSEMENT

J	G	N	P	Buts	Pis
1.	7	6	0	1	33-12
2.	7	5	1	1	27-13
3.	6	5	0	1	30-3
4.	6	3	1	2	21-15
5.	6	3	1	2	15-15
6.	6	2	1	3	18-22
7.	5	2	0	3	12-12
8.	5	1	0	5	6-21
9.	6	1	0	4	14-28
10.	6	0	0	6	3-38

### Juniors B, deuxième degré

Boudry-Les Bois..... 7-2

#### CLASSEMENT

J	G	N	P	Buts	Pis
1.	6	5	0	1	36-11
2.	4	4	0	2	27-1
3.	5	3	0	2	19-10
4.	4	2	0	2	12-13
5.	5	2	0	3	13-19
6.	6	2	0	4	12-23
7.	6	2	0	4	9-31
8.	6	1	0	5	6-26

### Juniors B, deuxième degré

Boudry-Il-Colombier..... 2-10  
Avenir-le-Corcelles..... 4-5

#### CLASSEMENT

J	G	N	P	Buts	Pis
1.	5	4	0	1	37-15
2.	3	3	0	0	40-1
3.	4	3	0	1	21-12
4.	3	2	0	1	33-9
5.	6	2	0	4	15-47
6.	4	1	0	3	6-26
7.	4	2	0	4	4-8
8.	2	0	0	2	4-8
9.	2	0	0	3	2-40
10.	3	0	0	3	2-40



## «citron Pressé»

# Chers petits enfants

Il en est de la mode comme des sports. Tout est une question de mode. En la matière sportive comme en d'autres disciplines de la vie en société la question du paraître est à la une. Quand justement, il s'agit de choisir pour son enfant chéri le sport qui l'aidera à grandir harmonieusement, à se bien sentir dans sa jeune peau, l'affaire n'est pas simple. Que vont penser les voisins, parents, amis et connaissances si mon fils adoré choisit de se consacrer corps et âme aux gymnasiums et aux voleurs? Les voisins et les parents et les amis vont sûrement décréter une sen-

tence proche de l'normalité. Il est indispensable que le chéri choisisse dans la gamme serrée des sports qui font classe, «very smart», dans le mince curriculum d'une vie de gosse.

Ainsi, est-il formellement et solennellement déconseillé aux parents attentifs et attentionnés de lancer leur progéniture sur plusieurs pistes à la fois. L'enfant que l'on inscrit au judo, le mercredi de 15 à 17 heures, qui court ensuite jusqu'à sa montitrice de rythmique avant de s'éfondrer dans les bras de son maître de taichi chuan (toujours durant le même mercredi dit de congé et

de détente) est un enfant proche du martyr et, surtout, hors complètement les normes de la mode conviviale actuelle. Maintenant, donc, ce qui compte est que le gosse fasse une seule chose, mais à fond la gomme. Intensément. Avec sans doute dans l'occupation des parents la secrète joie de voir la chair de leur chérubin devenir le roi de sa seule discipline.

Choisir la vraie et belle activité sportive n'est point aisé. Qui doit occuper les longues soirées de discussion passées à évaluer le poids formatif de la course à pied, du tennis, du football, de la natation, de l'alpinisme, de l'équiva-

tion, voire de l'hématophilie. Quand le choix est fait, la vie est plus belle, la respiration moins haletante: le petit sera superbement occupé les jours où l'école le laisse lâchement faire ce qu'il voudrait.

Et toute la famille se réjouit en cœur d'aller suivre sur place les progrès de l'athlète au jour d'une démonstration publique promise, forcément. Finit l'incertitude, peu glorieuse, des jeux de sales gamins dans l'arrière cour de l'immeuble ou dans la forêt toute proche.

Ingrid

# Séduisante et sécurisante

## Honda Civic Sedan EX 1.6i-16/4WD

L'offre s'est élargie. Honda a refusé de s'endormir sur ses lauriers pour l'année de ses 40 ans d'existence. Souvent considérée comme la «Rolls» des Japonaises, la voiture nipponne est conjuquée à tous les temps. Ses responsabilités en ont encore apporté une preuve supplémentaire avec la sortie de la nouvelle Civic Sedan EX 1.6i-16/4WD. Un modèle qui renforcera la présence de la marque dans l'un de ses quatre groupes de produits à savoir celui des véhicules compactes et bien équipés. Pour 24 990 francs, l'acheteur découvrirra une automobile séduisante de par sa ligne et sécurisante avec ses quatre roues motrices utilisant le principe du visco-cou-pleur.

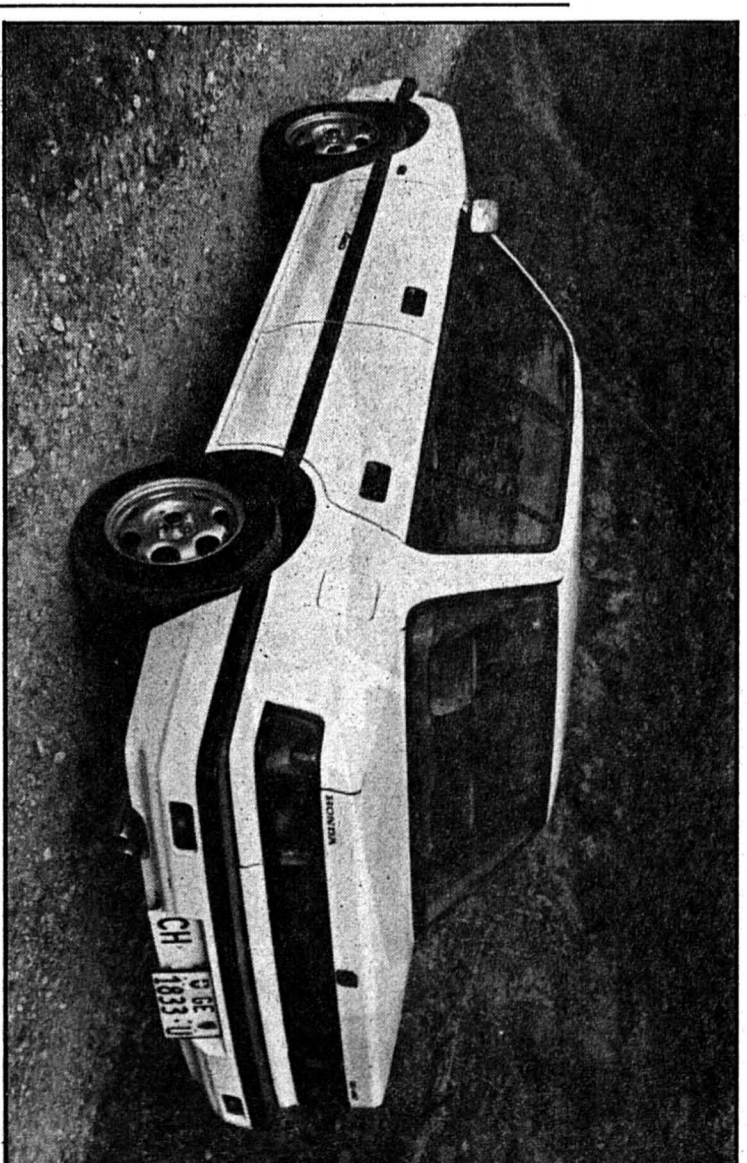

### DE SÉRIEUX ATOUTS

Les premières voitures sont arrivées. Le lancement de la Civic Sedan EX 1.6i-16/4WD commentera ce mois. Aux dires du responsable des ventes, les disponibilités seront bonnes. Pour les douze prochains mois, le but des ventes est fixé à 700 unités. Rappelons que dans ce secteur de marché, les constructeurs n'ont pas multiplié les modèles. Honda se retrouvera en concurrence avec la Toyota Corolla, la VW Jetta, la Nissan Sunny, la Lancia Prisma et la Subaru Sedan.

De plus, le système «Real-Time 4WD», constituera un atout non négligeable par rapport à la traction intégrale permanente ou enclencha-

ble. En effet, comme sur son modèle-soeur Shuttle 4WD, la nouvelle Civic Sedan est équipée avec le principe du visco-coupleur. Dès que les roues avant tendent à patiner, la différence de rotation entre elles et les roues arrière provoque l'échauffement et la dilatation de l'huile visqueuse. Du coup, le couple s'équilibre. Avec le refroidissement, la force appliquée aux roues arrière décroît.

### PUISSANCE ET CONFORT

Le mode de transmission a débouché sur l'absence de l'intervention du conducteur et sur un comportement quasi neutre en virage.

Lors du bref essai en terre neuchâteloise, je me suis plu à découvrir, en plus, un moteur à la fois souple et puissant (107 ch) répondant à la moindre sollicitation. L'habitacle, encore agrandi, a procuré un sentiment d'espace appréciable avant de séduire par son confort et une insouciance particulièrement bien réussie. Des premières impressions qui ne demandent qu'à être confirmées à l'occasion d'un test de plus longue durée.

Laurent GUYOT

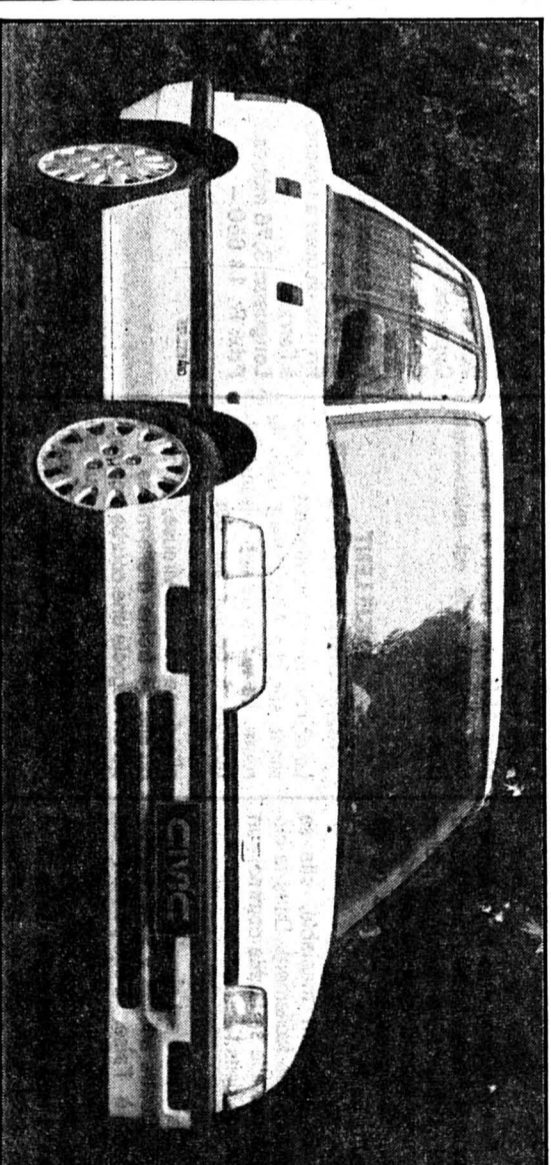

# New York Mets: dans le mille!

## L'équipe new-yorkaise a su ravir la vedette aux New York Yankees

Si les New York Yankees sont l'équipe la plus titrée de toute l'histoire du baseball des Etats-Unis, ce sont leurs grands rivaux, les New York Mets qui figurent régulièrement parmi les meilleurs teams ces dernières années. Après un long marathon de 162 matchs entamés début avril dernier, les Mets sont champions de la National League East, ce qui les propulse en play-offs avec les champions des trois autres divisions que sont les Los Angeles Dodgers, les Boston Red Sox et les Oakland Athletics. Ce sont donc seulement 4 équipes sur 26 qui sont admises dans cette phase finale, alors qu'en hockey, la proportion est de 16 sur 211.

Il n'est donc pas étonnant qu'aucun des participants aux play-offs 1987 (Saint-Louis Cardinals, San Francisco Giants, Minnesota Twins et Detroit Tigers) ne soit là cette année.

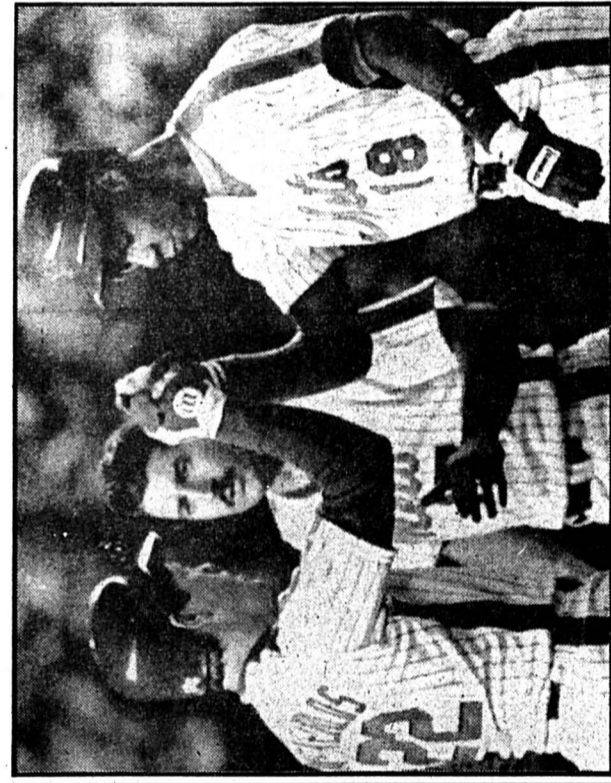

« Bravo, heln, Darryl... ». Ou comment féliciter Strawberry (18), le batteur des New York Mets (AP)

a des matchs tous les jours, avoir un lanceur géant ne suffit pas. Il en faut 4 ou 5 au minimum, alignés à tour de rôle. L'une des forces des Mets est là. La star qu'est Dwight « Doc » Gooden est très bien entourée par les Ron Darling, Sid Fernandez, Bob Ojeda, etc.

L'autre star de l'équipe est Darryl Strawberry, voltigeur de choc sur la droite, frappeur hors pair et meilleur copain de Gooden. Les deux Noirs sont capables, à eux seuls, de faire « basculer » un match. Mais ils sont aussi l'une des cibles favorites des médias, y compris des feuilles à sensation. Après avoir fait la une de l'actualité pendant des mois, Gooden et Strawberry sont redevenus, en 1988, plus forts que jamais question baseball. Mais que ce fut dur! « A New York, si vous remuez votre fourchette sur la table, tout le monde le dit » dit-on souvent. La couleur de leur peau n'est pas étrangère non plus à leurs ennuis tout comme leur talent fou.

par Evelyn Boyer

### AU FIRMAMENT À 19 ANS

A 24 ans, Dwight « Doc » Gooden est au firmament du baseball depuis 4 saisons. Il est le plus jeune à avoir reçu le trophée du meilleur joueur; le plus jeune aussi à avoir fait partie des All Stars. « Grandir » dans ces conditions n'est pas forcément facile. « Doc » se laisse entraîner à la cocaïne par

des copains — un des félous qui n'épargne aucune équipe de baseball — passe 6 semaines dans un centre de désintoxication début 1987 et ne se fait pas voler de l'équipe parce que tous ses coéquipiers, Strawberry en tête, le soutiennent totalement. L'automne précédent, Gooden avait eu affaire à la police de Tampa pour une histoire de faute de circulation qui avait mal tourné.

Strawberry, lui, fut publiquement accusé par sa femme: « Il me bat! » clama-t-elle à la une des journaux. Monsieur et Madame se sont, depuis réconciliés. « Straw » et « Doc » ne pensent désormais plus qu'au baseball. Tous deux font partie des meilleurs joueurs, du Massachusetts à la Californie. Leurs « perfs » offriront aux détracteurs des Mets un argument de moins.

Dans un pays on ne toière guère les perdants, on ne pardonne rien aux gagnants non plus. Les Mets ont la réputation de ne se surpasser que lorsqu'ils sont obligés d'être la troupe la plus ingouvernable qui soit — spécialement par leur manager Dave Johnson —, la plus orgueilleuse aussi, la plus prompte à tricher en ajoutant du liège au bâtte pour les rendre plus performantes.

Reste que grâce à Gooden, Strawberry et les autres, ils peuvent se proclamer la meilleure équipe de la planète. E. B.

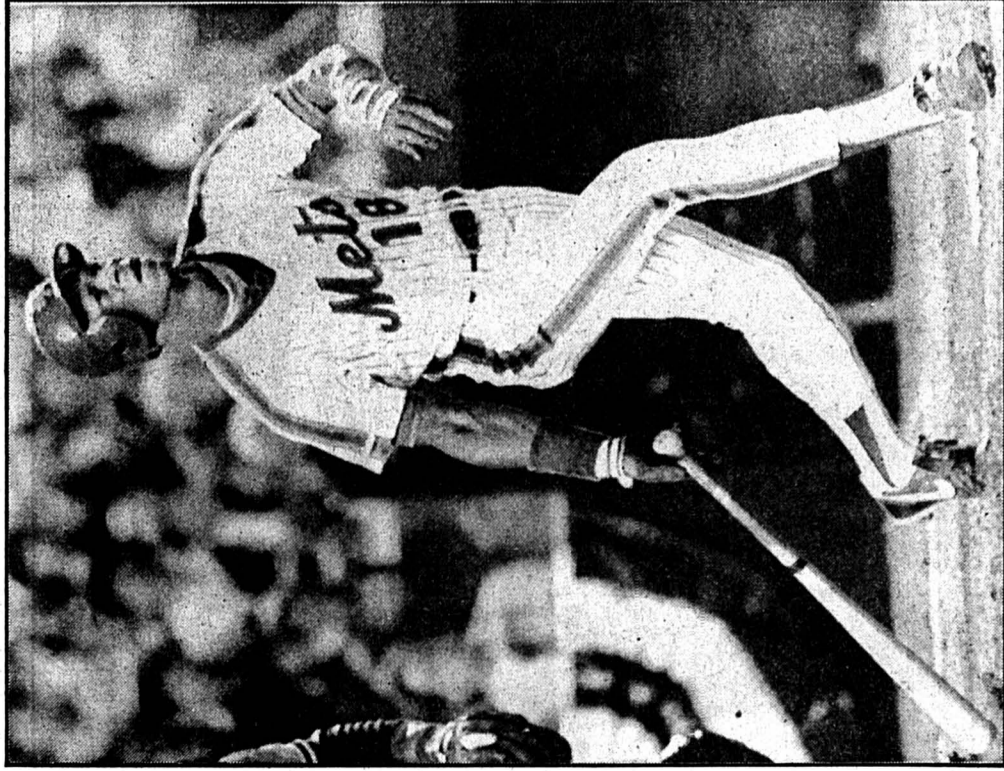

Darryl Strawberry, l'une des pièces maîtresses des « Mets » (AP)

# des juniors

## neuchâteloise de football

**Juniors C, premier degré**

La Chx-de-Fds-Hauterive	1-1
NE Xamax II-Châtelard	4-5
Deportivo-Fleurier	5-0

**Juniors D, deuxième degré groupe 2**

Fontainemelon-Comète	0-4
Châtelard-Cressier	9-0

**Juniors C, deuxième degré groupe 1**

Boudry-Serrières	2-2
------------------	-----

**Juniors C, deuxième degré groupe 2**

Lignières-Le Parc	9-4
-------------------	-----

**Juniors E, groupe 1**

La Chx-de-Fds-Le Parc I	1-5
-------------------------	-----

**Juniors E, groupe 2**

La Chx-de-Fds	1-5
---------------	-----

**Juniors E, groupe 3**

Gorgier II-Colombier I	3-4
------------------------	-----

**Juniors D, deuxième degré groupe 1**

Boudry-Contaliod	2-8
Colombier II-Couvret	1-10
Auvernier-Dombresson I	5-2

**Juniors E, groupe 4**

Gorgier I-Colombier II	11-0
Béroche II-Boudry I	0-11

**Juniors E, groupe 5**

Gen.s/Cof.-Coffrane	0-3
---------------------	-----

**Juniors E, groupe 6**

Marin II-Hauterive I	1-12
----------------------	------

**Inter A I, groupe 1**

Sion-Meyrin	8-1
Renens-Bâle	1-2
Fribourg-Lausanne	3-0
Etoile Car.-Young-Boys	7-2
Concordia-NE Xamax	2-0
Servette-Chênôis	2-0

**Inter A II, groupe 2**

Lerchenfeld-Düdingen	3-5
Central FR-Bulle	1-5
Bümpliz 78-Köniz	1-0
Bettlach-Bienne	1-5
Berne-La Chx-de-Fds	7-1
Marly-Soleure	0-3

**Inter B I, groupe 2**

Young Boys-Soleure	4-3
Délémont-Ollten	4-1
Concordia-Aarau	1-3
Bienne-Juventus ZH	1-3
Aesch-Bâle	1-2

**Juniors inter B 2, groupe 2**

Ecublens-US B-Broye	2-0
Düdingen-Boudry	5-2
Courtepin-Renens	9-1
Fribourg-Malley	3-4
Romont-Concordia L	2-4
Yverdon-Stade L	1-0

**Inter C I, groupe 1**

Aire-Lignon-Sion	0-1
Vevey-Fribourg	1-1
Lausanne-Lancy	3-1
Carouge-NE Xamax	3-1
Meyrin-Sierre	2-1
UGS-Bulle	2-0
CLASSEMENT	4-1

**Inter C II, groupe 1**

Sion	1
Vevey	6
UGS	6
Sierre	8
Lausanne	5
NE Xamax	8
Meyrin	8
Bulle	3
Carouge	8
Yverdon	8
Lancy	2
Fribourg	8
Aire-Lignon	8

**Inter A I, groupe 1**

Ecublens	8
Concordia L	8
Fribourg	8
Yverdon	8
Stade L	8
US B-Broye	8
Düdingen	8
Romont	8
Malley	8
Boudry	8
Courtepin	8
Renens	8

**Inter A II, groupe 2**

Sion	1
Vevey	6
UGS	6
Sierre	8
Lausanne	5
NE Xamax	8
Meyrin	8
Bulle	3
Carouge	8
Yverdon	8
Lancy	2
Fribourg	8
Aire-Lignon	8

# Eurocircuit: premier départ

Le préfet de la Haute-Saône a donné le premier départ sur le site du futur circuit franco-suisse.

# L'idée: un club pour un circuit

Pour rassembler des clients potentiels, Eurodriver's Club a été créé.

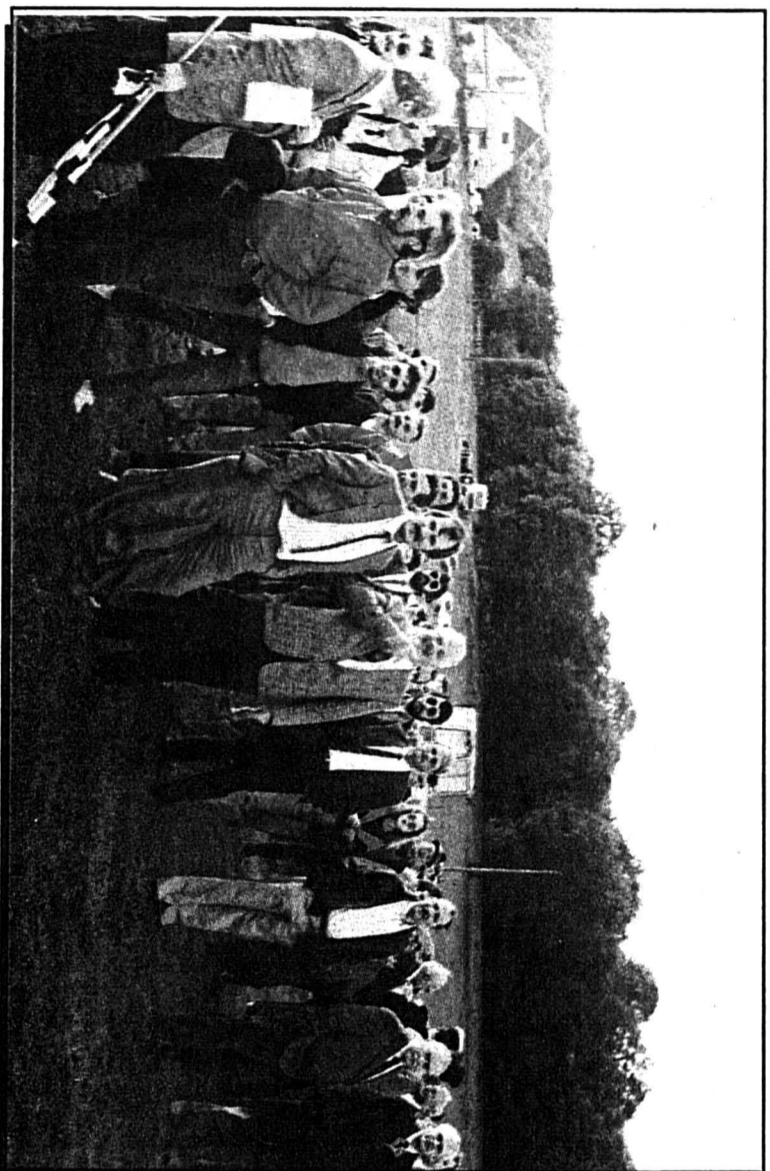

La grande famille du petit monde de l'Eurocircuit a donné le premier départ sur les lieux du circuit futur (photo Henry)

## L'HISTOIRE

A la base du projet, Gilles Domon, un instructeur professionnel de conduite, né en France mais Suisse de nationalité (il habite à Diessen). Pendant plusieurs années, il a travaillé aux côtés de Franco Wipf à Lignières, faisant bénéficier les élèves d'une expérience acquise sur les routes de France et de Navarre. «A Lignières, je savais qu'il n'y avait plus moyen d'imaginer un développement des installations. En Europe, il n'existe aucun centre complet puisque les circuits, normal puisqu'ils sont en sous-nombre, ne sont réservés qu'aux pratiquants qui viennent là pour s'entraîner ou pour des compétitions. Mon idée est différente, explique encore Gilles Domon. Pourquoi ne pas développer la pratique des sports motorisés, pourquoi ne pas la populariser afin qu'on se rende sur un circuit comme on va au tennis ou à la piscine?»

En Suisse, et malgré de longues démarches (notamment jusqu'au gouvernement jurassien), il a vite dû renoncer. Il était difficile de trouver une surface aussi importante et impossible de vouloir y implanter un circuit.

Son paradis, il va pourtant le dénicher: en Haute-Saône, tout près de Villersexel, à moins de deux heures de route de La Chaux-de-Fonds.

Non seulement Gilles Domon a mis le doigt sur le centre exact de l'Europe mais encore, à vingt kilomètres de là, passe l'autoroute qui mène du nord au sud du continent. Et puis, il y a le reste, tout le reste dans cette région où la troisième révolution économique a commencé: celle des loisirs.

## UNE OFFRE COMPLETE

Au fil des mois, le projet est devenu un plan et Gilles Domon s'est entouré: d'un moniteur d'auto-école, d'un ingénieur en génie civil, d'un spécialiste de la promotion et des médias et d'un moniteur d'affaires. Ils sont désormais cinq, comme les doigts d'une main.

Le site? Dans ce coin de France où l'agriculture se meurt, plusieurs «décideurs» se sont donc lancés: construction d'un centre de loisirs selon l'architecture du Paris du début du siècle (avec des salles de conférence, un restaurant et une future boîte de nuit), développement d'un camping avec plusieurs plans d'eau (pratique du canoë, de la pêche, du ski nautique, de la baignade), construction de ce qui deviendra le plus beau golf de France dans les jardins d'un château, le Centre de sécurité et de sports motorisés de Marast-Moimay (deux petites communes) complète une offre appelée à se développer

bienôt puisqu'un projet sérieux existe pour construire tout près de là... un bout de Louisiane!

## TOUTES LES AUTORISATIONS

Au début de l'année 1987, les promoteurs rencontrent les propriétaires d'un terrain agricole de 28 hectares. Les maires et les conseils des deux communes disent oui alors qu'au niveau départemental, le Préfet François Lefebvre prend personnellement les choses en mains puisque le 20 novembre dernier, un permis d'urbanisme ainsi libellé est attribué: «ce terrain peut servir pour la construction d'un circuit automobile».

Un premier pas est franchi. Une étude d'impact est ensuite nécessaire et le 30 août, le permis de construire définitif est obtenu, le coup d'envoi des travaux ayant été symbolisé par une cérémonie le 5 octobre dernier, lorsque le Préfet posa la première pierre avant de s'emparer d'un drapreau à dardiers pour donner le premier départ: celui de gigantesques bulldozers.

Tout d'abord, la piste terre va être aménagée et, avant l'hiver, les terrassements de la piste principale seront effectués. L'ouverture du centre étant prévue pour le début de la saison sportive 1989.

J.-C.S

«En Europe, il n'existe aucun centre multifonctions pour apprendre, perfectionner et tester sa conduite automobile dans des conditions de sécurité optimales. L'hécatombe routière de ces dernières années n'est pas le fruit du hasard. Encore moins l'action d'une malediction incontrôlable. Il devient chaque jour plus urgent d'offrir aux conducteurs européens un outil de travail indispensable à la sécurité routière.

Notre circuit? C'est votre circuit. Mais c'est surtout votre sécurité. Les automobilistes, les motocyclistes, les sportifs et tous les autres pourront en bénéficier. Les futurs conducteurs aussi: nos enfants qui auront à disposition des véhicules spéciaux. Tout sera réuni en un même lieu: de la formation au pilotage, des cours spéciaux à la compétition. La création de ce centre de sécurité et de sports motorisés doit devenir une gigantesque chaîne de solidarité. La solidarité pour la sécurité. L'Europe va naître en 1992. L'Europe de la sécurité routière verra le jour au printemps prochain: ce texte est tiré d'un prospectus qui présente Eurodriver's Club.

## PUSIEURS SECTIONS

Ce club international, qui a son siège en pays neuchâtois, chapeaute les Eurodriver's Club nationaux (en Suisse, plus de 300 membres sont déjà inscrits, bientôt autant en France alors que des pourparlers avancés existent pour la création des sections allemande, belge et néerlandaise).

Ce club veut donc regrouper des automobilistes et des motocyclistes européens en leur proposant toute une série d'avantages: un jour par mois, Eurocircuit leur sera réservé en exclusivité alors que les nouveaux membres recensés jusqu'au 31 décembre prochain, bénéficieront de 30 minutes gratuites d'entraînement par mois en 1989.

## Pourquoi en France?

Un projet ambitieux (dévisé à plus de 8 millions de nos francs) va donc être réalisé en France où des postes de travail (cinq dans un premier temps, jusqu'à une vingtaine en cas de fonctionnement à plein régime) vont être créés. Cette exportation de capitaux est (malheureusement) nécessaire en raison de l'interdiction existant en Suisse.

Il est peut-être bon de rappeler les termes exacts de l'article 52 de la Loi sur la circulation routière du 19 décembre 1958: «Il est interdit d'effectuer avec des véhicules auto-

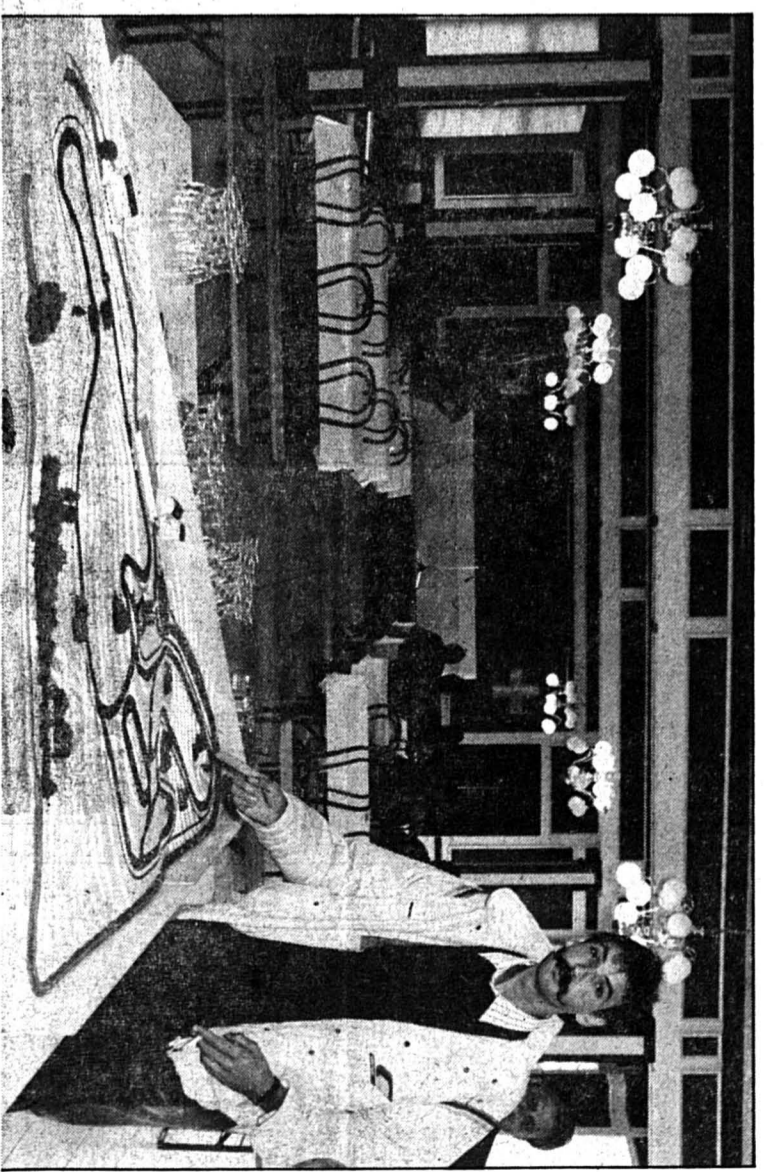

Le pilote jurassien Jean-Paul Saucy a participé à l'élaboration du futur circuit (photo Henry)

Grâce à une carte monétique (une première dans un tel cadre), chaque membre pourra réserver à sa convenance les différentes pistes et payer avec cette monnaie «en place-tique», la gestion par ordinateur assurant une rentabilité maximale. Et puis, en accord avec les autres entrepreneurs du coin, des rabais spéciaux seront accordés dans cette région qui pourrait bien devenir le centre européen de la détente, une revue «loisirs» devant voir le jour au début de l'année prochaine.

J.-C.S.

## Pourquoi en France?

mobiles des courses en circuit ayant un caractère public. Le Conseil fédéral peut autoriser certaines exceptions ou frapper d'interdiction des compétitions automobiles d'un autre genre; en prenant sa décision, il tiendra compte principalement des exigences de la sécurité et de l'éducation routières. Pour les autres manifestations sportives automobiles et de cycles sur la voie publique, l'autorisation des cantons dont elles empruntent le territoire est nécessaire, sauf si elles ont le caractère d'excursions.» (fcs)



Le monument sur lequel est indiquée la date (5 octobre 1988) à laquelle M. François Lefebvre, préfet de la Haute-Saône a posé la première pierre (photo Henry)