

L'IMPARTIAL

Feuille d'Avis des Montagnes 1806

Quotidien neuchâtelois et jurassien édité à La Chaux-de-Fonds
 Rédactions régionales: Le Locle, Fleurier, Cernier, Neuchâtel, Saint-Imier, Saignelégier

Rédaction
 Administration:
 2301 La Chaux-de-Fonds
 Rue Neuve 14
 Tél. (039) 21 11 35
 Télex 952 114

la voix d'une région

Société éditrice: Imprimerie Courvoisier - Journal L'Impartial S.A.

O

opinion

Le bon exemple de l'automobile

On n'a pas fini de sourire à 1986 que déjà notre faciès se décompose à la vue de 1987. Pour l'horlogerie, un peu, la machine-outil, surtout, la chimie, déjà. En fait nous craignons et plaignons tous les secteurs industriels... sauf un! L'automobile.

Et ce ne sont pas les chiffres de l'an passé qui vont nous donner tort. Record absolu avec 33,2 millions de véhicules produits, records encore pour les cinq grands marchés (Etats-Unis, Japon, RFA, Grande-Bretagne et Italie), pour l'Europe qui dépasse les Etats-Unis et enfin, record pour la Suisse qui passe la barre des 300.000 voitures, en augmentation de 13,3%.

Certes, l'automobile a profité d'une année favorable conjoncturellement. En fait d'une répétition, après 1985, de la croissance économique.

Mais cela n'explique qu'en partie cette réussite. Le principal atout de l'automobile vient du rythme auquel apparaissent les innovations techniques. Cette rapidité est incitatrice de changement, elle pousse les conducteurs à remplacer leur véhicule tous les ans. Un comble si l'on considère que les voitures d'aujourd'hui sont faites pour durer.

Quoiqu'il en soit, ce rythme technologique est à prendre en exemple, car il a permis au marché automobile de surmonter les crises diverses qu'il a rencontrées.

Rappelons-nous: 1er choc pétrolier, les ingénieurs retrouvent leurs manches et produisent des véhicules dont la consommation est de plus en plus ridicule. Adoption de normes antipollution: les bureaux d'études s'en accommodent en un tour de main. Et puis, plus récemment, l'implantation du catalyseur. Un «obstacle» que beaucoup de marques ont considéré comme un challenge, qu'elles sont toutes en passe de remporter brillamment d'ailleurs; l'installation de ce «filtre» n'altérant pratiquement pas les performances.

L'automobile a été très souvent, pour ne pas dire trop, la cible des «verts». Mais cet acharnement, qui dure, l'aura poussée à se surpasser.

Actuellement, l'arc jurassien subit les premières secousses d'une récession imminente. Bien que ce phénomène ne puisse être comparé à l'agressivité des «verts», l'industrie horlogère et celle des machines-outils se doivent de réagir aussi positivement que l'automobile.

Et plutôt que de s'apitoyer sur leur sort, transférer leur énergie sur leurs recherches technologiques pour absorber la future crise dans les meilleures conditions. Et en sortir plus fortes qu'aujourd'hui.

Jacques HOURIET

Affaire iranienne: Reagan crache enfin le morceau «Il a renversé la vapeur»



Ronald Reagan: «Excusez-moi, siouplait...» (Bélino AP)

Le président Ronald Reagan, dans un discours télévisé qui a suscité des premières réactions favorables, a reconnu mercredi soir pour la première fois qu'il y avait eu échange d'armes contre otages dans l'affaire iranienne et a déclaré que c'était une «erreur».

M. Reagan a réaffirmé qu'il n'était pas au courant de détournement de fonds vers les contras antisandinistes et s'est engagé à mettre en place un certain nombre de réformes pour surmonter la crise de crédibilité qui affecte gravement depuis plus de trois mois sa présidence.

Le président, répondant à un rapport très critique publié la semaine dernière par la commission d'enquête dite Tower, n'a admis que très indirectement qu'il s'était lui-même trompé et ne s'est pas excusé auprès des Américains, comme le suggéraient certains de ces conseillers.

SATISFACTION DE MISE

La satisfaction était généralement de mise après l'intervention du président. «Je suis plutôt satisfait par sa réponse», a déclaré à chaud mercredi soir l'ex-sénateur démocrate Edmund Muskie, membre de la commission Tower. «Il a renversé la vapeur. Je suis à peu près sûr que la réaction du public sera bonne» face à un président qui «admet ses erreurs» a estimé de son côté M. John Tower.

«Bon travail», ont lancé M. Robert Dole, leader de la minorité républicaine

au Sénat et l'ex-sénateur Paul Laxalt, un proche du président. M. Robert Byrd, chef de file de la majorité démocrate, a quant à lui déclaré qu'il se «sentait mieux» après ce discours, en notant la volonté exprimée par M. Reagan de mieux coopérer avec le congrès dominé par l'opposition. «Un discours n'est pas suffisant pour rétablir la confiance», a toutefois ajouté M. Byrd.

L'affaire n'est pas terminée pour

autant et M. Reagan restera sous les feux de l'actualité. «La vraie question est de savoir comment ces bonnes paroles vont être transformées en actions», a ainsi commenté le représentant démocrate Les Aspin (Wisconsin).

LE BON DISCOURS

Le président Ronald Reagan a fait le discours qu'il fallait a estimé hier le «Washington Post» dans un éditorial. «Le président a pris les mesures qui s'imposaient: il a reconnu que des erreurs avaient été commises et il s'est engagé à réparer les dégâts au cours des deux dernières années de son mandat», indique notamment le quotidien de la capitale fédérale.

Certains commentateurs ont noté que M. Reagan avait seulement employé des formules indirectes pour indiquer que des «erreurs» avaient été commises dans l'affaire iranienne, sans dire précisément que c'était lui qui s'était trompé en procédant à un échange d'armes contre des otages américains au Liban.

M. Byrd a noté à ce sujet que, contrairement à ce qu'a affirmé M. Reagan, ce n'était pas une tentative de rapprochement stratégique avec Téhéran qui avait «dégénéré» en échange d'armes contre otages, puisque c'était M. Reagan lui-même qui avait donné l'ordre d'une telle transaction.

AVEUGLEMENT

Le président américain a reconnu que sa préoccupation pour le sort des otages américains l'avait aveuglé et empêché de contrôler étroitement ce que faisaient ses subordonnés à la Maison-Blanche. Il a reconnu que dans ce cas particulier, son «style de direction» - trop détaché selon le rapport Tower - qui l'avait bien servi par le passé, ne lui avait pas réussi.

(ats, afp)

Livraison de canons Oerlikon à l'Iran Bührle: l'agriculture militaire

Une enquête pénale a été ouverte sur la filiale milanaise du groupe Oerlikon-Bührle, soupçonnée d'avoir livré des armes à l'Iran. Oerlikon Italia aurait notamment envoyé 14 tonnes de matériel de guerre au régime de Khomeiny en les faisant passer pour du «matériel agricole». Ces armes auraient été utilisées lors de la grande offensive iranienne contre la ville irakienne de Bassorah. Oerlikon-Bührle a refusé hier à Zurich de commenter ces informations. (ap)

● LIRE EN PAGE 4

Ouverture du Salon de l'auto de Genève

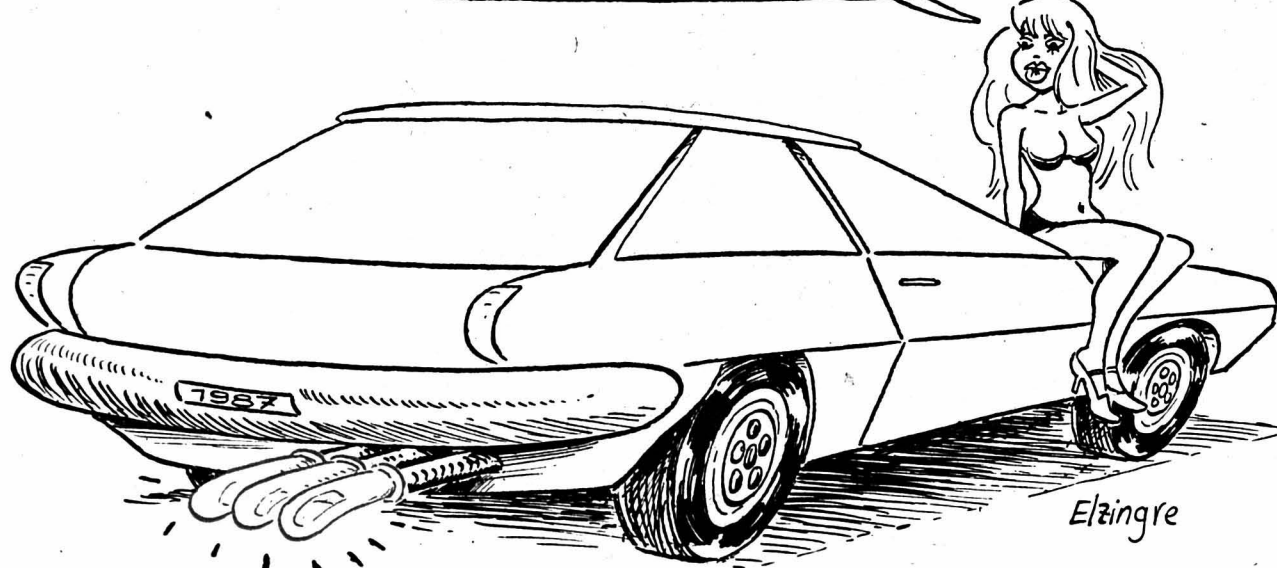
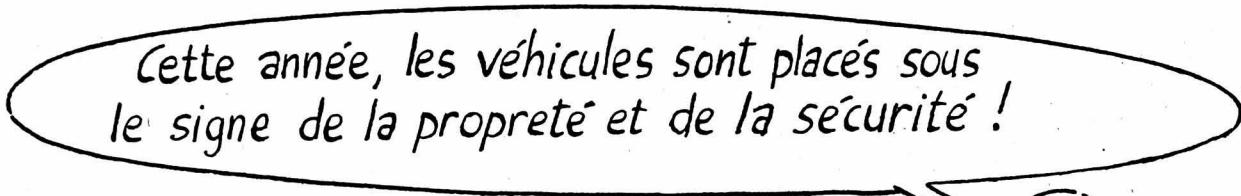

● VOIR NOTRE SUPPLÉMENT, ET LIRE ÉGALEMENT EN PAGE 4



M

météo

Nord des Alpes, nord et centre des Grisons: le temps sera changeant, en partie ensoleillé le matin, plus nuageux l'après-midi. Vent modéré du nord-ouest en montagne.

Valais, sud des Alpes et Engadine: assez ensoleillé, brumeux au Tessin. Température en Valais: -1 la nuit, +8 l'après-midi.

Evolution probable pour samedi et dimanche: au nord, en partie ensoleillé par nébulosité changeante. Quelques précipitations possibles dimanche après-midi dans l'ouest. Lente hausse de la température. Au sud, en général ensoleillé, quelques nuages élevés le long des Alpes.

INDICE CHAUFFAGE

Voir en page 31

Vendredi 6 mars 1987

10e semaine, 65e jour

Fêtes à souhaiter: Colette, Nicole

	Vendredi	Samedi
Lever du soleil	7 h 03	7 h 01
Coucher du soleil	18 h 23	18 h 24
Lever de la lune	9 h 39	10 h 13
Coucher de la lune	1 h 12	2 h 21
	Mercredi	Jeudi
Lac des Brenets	752,55 m	752,04 m
Lac de Neuchâtel	429,42 m	429,42 m

S

sommaire

- Couples mariés
- Cadeau fiscal des Etats
- SUISSE Page 4
- Neuchâtel: l'optimisme de Coloral
- ECONOMIE Page 6

R

région 2e cahier

Après la fermeture de Xidex
Manif au Locle

PAGE 17

RENDEZ-VOUS
 au centre de VENTE

TOYOTA
 A. Léopold-Robert 117
 039 / 23 64 44 / 23 45 50

MONDE

E

entre autres

Le strict minimum

Le discours que Ronald Reagan a prononcé mercredi soir lui permettra-t-il de remonter la pente de l'Irangible? Oui, disent ses amis républicains, dont l'optimisme tient un peu de la méthode Coué. Mais que voulez-vous qu'ils disent d'autre? Les réponses des démocrates, elles, sont divergentes et très nuancées. C'est sans doute qu'ils préfèrent voir ce président affaibli s'accrocher à son fauteuil un certain temps encore. Peut-être même jusqu'aux prochaines élections présidentielles...

Seule «révélation» de ce discours: c'est bien un marché «des armes contre des otages» qui a été conclu avec l'Iran. Si quelqu'un en doutait encore... Pour le reste, le président a oscillé - ce n'est pas la première fois - entre le flou et l'ambiguïté: des erreurs ont été commises, c'est une malheureuse affaire, oublions ça voulez-vous?

C'est la politique du strict minimum et du dernier moment, appliquée déjà par Richard Nixon... et par tant d'autres. Il est évident que M. Reagan a longtemps sous-estimé la gravité de cette crise - les déclarations floues (encore... mais on dit que sa mémoire n'est plus très bonne) et contradictoires qu'il a faites à la commission Tower en témoignent. D'autre part la «démission» de Donald Regan aurait été plus salutaire si elle ne s'était pas tant fait attendre.

Pour remonter le courant et rétablir la confiance, cette façon d'avouer ce qu'on ne peut plus nier et de ne rien dire sur le reste nous paraît bien insuffisante. Paradoxalement, la commission Tower, en allant mettre son nez là où on ne l'attendait pas, offrait au président une chance de reprendre l'initiative. Pour la saisir, il aurait fallu prendre un aveu ou un bouc émissaire d'avance...

Jean-Pierre AUBRY

Changement de position soviétique sur les euromissiles Une percée majeure à Genève

Le président Ronald Reagan a qualifié hier de «percée majeure» le changement de position des Soviétiques sur les missiles nucléaires à portée intermédiaire (FNI), tout en notant que des obstacles restaient à surmonter, notamment sur la vérification d'un éventuel accord.

Il a cependant insisté sur le fait que «dans les conversations sur les FNI, plusieurs problèmes importants demeuraient». M. Reagan a mentionné la nécessité de restreindre les FNI à plus courte portée et de conclure un accord effectivement vérifiable sur les FNI à plus longue portée. «Mais il reste finalement de grands déséquilibres sur les (autres) armes nucléaires à courte portée (tactiques), les armes chimiques et les forces conventionnelles en Europe. Nous et nos alliés, a-t-il dit, nous occupons de toutes ces questions».

M. Reagan a annoncé qu'il rencontrerait aujourd'hui les négociateurs américains qui ont été rappelés pour consultations de Genève après avoir présenté mercredi un projet d'accord américain sur les FNI.

De leur côté, les 16 pays membres de l'OTAN ont manifesté «une très grande prudence» après avoir été informé, hier matin à Bruxelles, par les négociateurs américains aux discussions de Genève avec l'URSS sur la réduction des armements, de l'évolution rapide des dossiers, a-t-on appris de sources alliées, alors qu'à Vienne, les négociations sur une réduction des forces conventionnelles en Europe centrale (MBFR) restaient dans l'impasse.

La réaction alliée a été caractérisée par une «très grande prudence», née de la complexité des problèmes soulevés particulièrement en matière de vérification, a-t-on appris de sources concordantes.

Sur les euromissiles et pour tout accord de réduction des armements, l'option générale retenue par les Alliés est qu'il vaut mieux se mettre d'accord préalablement sur un accord «détaillé», plutôt que de signer un accord de prin-

cipe «et voir ensuite comment il est appliqué», a-t-on indiqué de sources diplomatiques.

A Moscou, un porte-parole officiel soviétique a souligné hier que l'URSS considère de façon «très positive» ce projet de traité, dont «plusieurs paramètres correspondent à l'accord potentiel» conclu lors du sommet Reagan-Gorbatchev de Reykjavik. (ats, afp)

Assassinat de Georges Besse Dirigeants d'AD inculpés

Quatre dirigeants de l'organisation terroriste Action Directe (AD), arrêtés en France le 21 février, ont été inculpés hier d'assassinat et de complicité d'assassinat du président de la régie nationale d'automobiles Renault, M. Georges Besse, criblé de balles le 17 novembre 1986 à Paris.

Reconnues par trois témoins du drame, les deux femmes, Nathalie Méningon et Joëlle Aubron, ont été inculpées d'assassinat par le juge d'instruction chargé du dossier, tandis que Jean-Marc Rouillon et Georges Cipriani sont inculpés de complicité d'assassinat.

Dans la ferme isolée, située à une centaine de kilomètres au sud de Paris, où les quatre terroristes ont été arrêtés par la police française au soir du 21 février, les enquêteurs ont trouvé des kilos d'archives, de faux papiers d'identité de plusieurs pays, des cassettes vidéo, des armes, des explosifs et de multiples documents, parmi lesquels certains appartenaient à M. Besse.

Enfin, les enquêteurs se penchent sur les «cibles» retenues par les membres d'Action Directe pour leurs prochaines actions. Des listes ont été retrouvées parmi lesquelles figuraient notamment les noms du magnat de la presse française Robert Hersant, et du président de l'Internationale Socialiste, l'ancien chancelier ouest-allemand Willy Brandt, qui vient fréquemment passer ses vacances en France. (ats, afp)

Auteur du «Salaire de la peur» Mort de Georges Arnaud

L'écrivain français Georges Arnaud, auteur du célèbre roman «Le Salaire de la peur», adapté au cinéma par Henri Georges Clouzot, est mort à l'âge de 69 ans, a-t-on appris hier dans son entourage. Outre le «Salaire de la peur», best-seller mondial, Georges Arnaud, de son vrai nom Henri Girard, était l'auteur de plusieurs romans ou récits, notamment «Le Voyage du mauvais larron», «Les Oreilles dans le dos», et de pièces de théâtre. (ats, afp)

Pasteur emprisonné en Afrique du Sud Contacts Bill - ANC

L'Afrique du Sud reproche au pasteur Jean-François Bill, emprisonné depuis huit mois dans ce pays, d'avoir entretenu des contacts avec une organisation interdite, le Congrès national africain (ANC), et d'avoir lancé des appels à des réunions clandestines. C'est ce qu'a indiqué l'ambassadeur d'Afrique du Sud en Suisse, Johan Pretorius, dans la réponse, publiée hier, qu'il a fait parvenir au président de la Fédération des Eglises protestantes de la Suisse (FEPS). L'ambassadeur a ajouté que le tribunal compétent, avait conclu à la légalité de la détention du pasteur qui possède la double nationalité suisse et sud-africaine.

Le pasteur Bill aurait reconnu avoir eu des contacts avec un membre de l'ANC qui se trouve par ailleurs être dans les instances dirigeantes de l'aile militaire de cette organisation, précise l'ambassadeur. Jean-François Bill aurait convenu soutenir l'ANC tout en désapprouvant ses activités terroristes. (ap)

Entre socialistes et démocrates-chrétiens italiens La guerre est ouverte

La guerre a éclaté entre socialistes et démocrates-chrétiens, au moment même où le président de la République M. Francesco Cossiga a commencé hier ses consultations pour tenter de résoudre la crise italienne. Vingt-quatre heures après la démission de M. Bettino Craxi, le parti socialiste (PSI) a ouvert le feu en mettant un veto sur son successeur possible, le démocrate chrétien M. Giulio Andreotti, candidat de la DC.

Le non du PSI est présenté de façon indirecte: les socialistes réaffirment leur intention de poursuivre la collaboration avec la démocratie-chrétienne (DC), et demandent que celle-ci engage un de ses représentants «au plus haut niveau»: son

secrétaire, Ciriaco de Mita, ou son président Arnaldo Forlani - vice-président du Conseil dans le cabinet Craxi.

La DC a riposté en affirmant que M. Andreotti, ministre des Affaires étrangères, était son seul candidat. M. de Mita, interrogé par la presse, se bornait à répondre qu'il avait «autre chose à faire» que de présider un gouvernement.

Au lieu du passage automatique escompté par la DC, les socialistes ont d'ores et déjà annoncé que tout sera à négocier: programme et composition du ministère. Leur appoint étant indispensable à toute coalition de centre-gauche, leurs conditions pèsent sur la solution de la crise. (ats, afp)

L'espion d'Israël condamné à vie «Le pire dans l'histoire des Etats-Unis»

L'Américain Jonathan Jay Pollard, 32 ans, a été condamné mercredi à la prison à perpétuité, pour espionnage au profit d'Israël. L'ancien analyste des services secrets de l'US Navy, qui a plaidé coupable, a vendu des milliers de documents ultra-secrets à Israël. Sa femme, Anne Henderson-Pollard, 26 ans, a écopé de cinq ans de prison.

Pollard a été, selon le procureur, au centre de l'un des pires cas d'espionnage de l'histoire des Etats-Unis. Pollard a reçu plus de 50.000 dollars et, au cours des dix prochaines années, 300.000 dollars auraient dû être versés sur un compte bancaire en Suisse.

Arrêté en novembre 1985 devant l'ambassade d'Israël à Washington, Pollard avait plaidé coupable en juillet dernier,

déclarant qu'il était devenu «les yeux et les oreilles d'Israël sur une immense aire allant de l'Atlantique à l'Océan Indien».

De 1984 à son arrestation, Pollard répond de la livraison de photos ultra-secrètes américaines prises par satellites des installations de défense arabes et de la flotte de guerre soviétique. Il a également livré des informations qui ont permis le bombardement par Israël des quartiers généraux de l'OLP à Tunis.

L'affaire avait provoqué une certaine tension dans les relations israélo-américaines. L'atmosphère entre les deux Etats s'est à nouveau alourdie ces derniers jours, les Etats-Unis ayant protesté contre la promotion dont a bénéficié l'officier israélien Aviem Sella, qui aurait, selon les Etats-Unis, recruté Pollard en 1984. (ats, reuter)

Climat exceptionnellement chaud en Chine Les récoltes menacées

Au moins 400.000 personnes sont affectées par une pénurie d'eau potable dans le Sichuan et les récoltes dans de nombreuses régions de Chine risquent d'être touchées par une longue sécheresse en raison d'un hiver exceptionnellement chaud, a affirmé l'agence Chine Nouvelle.

Dans les régions du cours moyen et inférieur du fleuve Yangtsé, les températures ont même été les plus hautes enregistrées depuis 40 ans, certaines régions

du Guangxi, Hubei, Shanxi et d'autres provinces étant confrontées aux ravages d'une sécheresse qui dure depuis plus de sept mois, a ajouté l'agence.

Le niveau du cours supérieur du fleuve Yangtsé, le plus long de Chine avec 6300 kilomètres, est actuellement le plus bas enregistré depuis un siècle et dans le nord du Sichuan (sud-ouest), au moins 400.000 personnes sont confrontées avec une pénurie en eau potable, a-t-elle souligné. (ats, afp)

Greffe cardiaque aux USA Le cœur de son petit-fils

Un Américain de 63 ans qui attendait une greffe cardiaque a reçu le cœur de son petit-fils de 16 ans, décédé dans un accident de voiture avec trois autres camarades.

L'opération a eu lieu mercredi à Salt Lake City. L'état de santé de l'opéré, Thomas Nielson, ancien maçon, était considéré comme stable hier.

Son petit-fils, Jonathan Simper, est mort mardi soir dans une collision entre sa voiture et un train, près de Brigham City.

C'est en apprenant la mort de son petit-fils que M. Nielson, malade du cœur, avait eu des ennuis cardiaques, et avait été transporté d'urgence à l'hôpital. (ap)

Guides musulmans de Melilla Reçus par Hassan II

Le roi Hassan II du Maroc a reçu mercredi pour la première fois les dirigeants de la communauté musulmane de l'enclave espagnole de Melilla, sur la côte nord du Royaume, a-t-on appris hier de source autorisée.

L'événement, qui s'est produit à l'occasion de la cérémonie traditionnelle pendant laquelle les représentants de toutes les provinces du Maroc renouvellent leur serment d'allégeance au souverain, prend une signification particulière du fait des incidents qui ont opposé récemment les musulmans de Melilla à la communauté espagnole et à la police, souligne-t-on de même source. (ats, reuter)

Rude tâche pour le maire d'Athènes Nettoyer les écuries d'Augias

Hercule, le héros de la mythologie grecque, célèbre pour avoir mené à bien douze tâches réputées impossibles, semble avoir trouvé un digne émule en la personne de Miliades Evert, maire d'Athènes depuis octobre dernier.

A quarante-sept ans, Evert est le plus jeune politicien grec à occuper ce poste. Dès son entrée en fonction, il a décidé de s'attaquer au fléau qui menace la capitale grecque: une pollution atmosphérique et sonore épouvantable.

Il y a encore une trentaine d'années, Athènes n'était encore qu'une ville de moyenne importance. Aujourd'hui, la capitale compte plus de cinq millions d'habitants, soit la moitié de la population totale du pays, et la pollution atmosphérique provoquée par la circulation automobile est si dense que certains jours, on ne distingue même plus l'Acropole au sommet de sa colline.

«Autrefois, la plupart des touristes venaient à Athènes. Désormais ils évitent la ville et se rendent directement par avion dans les îles», a expliqué Evert lors d'un entretien accordé à Reuter.

Le maire estime qu'une capitale plus propre, avec moins de pollution et de meilleurs transports, pourrait convaincre

les touristes de lui consacrer un jour ou deux. Les visiteurs viendront alors à Athènes pour des raisons culturelles, pour visiter l'Acropole et les musées, sans compter que la ville pourrait également attirer des congrès et des salons.

«Mais pour cela, il nous faut un métro, un deuxième aéroport, des parkings souterrains et... un air plus pur», a-t-il expliqué. Le métro est sa première priorité. Après une bataille qui a duré six ans avec le gouvernement socialiste d'Andreas Papandreu, ce dernier a finalement donné son feu vert au projet il y a un peu plus d'une semaine.

En outre, la ville souffre cruellement d'un manque de places de stationnement, N'importe quel visiteur peut voir les véhicules se garer en double ou même

triple file, créant d'innombrables bouchons. M. Evert souligne que tous ces projets doivent être mis en œuvre si Athènes veut accueillir les Jeux olympiques de 1996, qui marqueront le centenaire des Jeux modernes, organisés pour la première fois déjà à Athènes en 1896.

Les commentateurs politiques considèrent que le nouveau maire de la capitale a un brillant avenir politique devant lui et qu'il pourrait bien devenir un jour premier ministre. Après avoir été le plus jeune député en se faisant élire à Athènes en 1974 à trente-quatre ans, il est également devenu le plus jeune ministre des Finances à quarante ans en 1980, et est maintenant le plus jeune maire d'Athènes. (ats, reuter)

En bref

● OTTAWA. - Le Canada a rejeté la demande d'accréditation du général Amos Yaron, un diplomate israélien dont le nom avait été cité à la suite des massacres perpétrés en 1982 dans deux camps de réfugiés palestiniens à Beyrouth, a révélé mercredi à Ottawa le

secrétaire d'Etat aux Affaires extérieures, M. Joë Clark.

● PARIS. - L'écrivain français Jacques Laurent, 68 ans, également connu par son pseudonyme de Cécil Saint-Laurent sous lequel il a écrit nombre de romans populaires, a été reçu jeudi à l'Académie française, devant laquelle il a prononcé le traditionnel discours du nouvel «immortel». Jacques Laurent est également connu comme historien, sous le pseudonyme d'Albéric Varenne.

● SANTIAGO. - Un violent séisme a ébranlé jeudi matin le nord du Chili, provoquant une panne d'électricité momentanée et endommageant des immeubles, mais apparemment sans faire de victime dans la population.

● STOCKHOLM. - Le préfet de police de Stockholm, Hans Holmer, a demandé jeudi à être déchargé de ses fonctions, a annoncé dans un communiqué le Ministère suédois de la justice.

Lutte contre le SIDA Découverte en RDA

Des chercheurs est-allemands ont développé un anticorps qui pourrait aider à la mise au point de traitements contre le SIDA, a rapporté hier le journal officiel «Berliner Zeitung».

Selon le Dr Niels Soennichsen, chercheur à la Clinique de la Charité à Berlin-Est, l'anticorps pourrait aider les scientifiques à mettre au point «d'importants composés (traitements) dans l'avenir».

Aucun détail n'est donné sur cet anticorps.

La déclaration du Dr Soennichsen a eu lieu dimanche lors d'un forum sur le SIDA, où les autorités ont reconnu pour la première fois qu'une personne était morte du SIDA en RDA et que 14 autres porteurs du virus avaient été détectés. (ap)



super!



Marie-Thérèse Gwerder, présentatrice de mode chez C&A

«Le printemps cligne de l'œil et chez C&A, c'est l'embarras du choix: pullovers en tricot jacquard, combinaisons de coloris, formes diversifiées. Un coup de foudre au premier regard, mais aussi des qualités à des prix «super».»

PULLOVERS



Blouse avec épaulettes, col chemisier. Pur coton. Turquoise, blanc ou rose. 36-42 Fr. 35.-

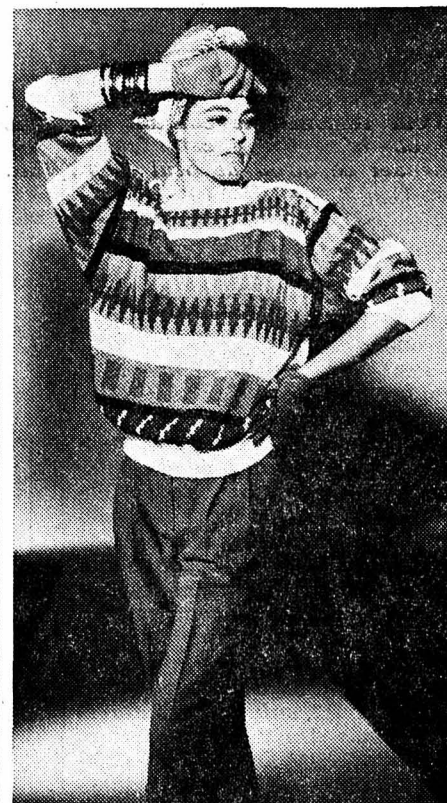

Pullover Jacquard. Impression en bordure, encolure bateau. Divers modèles. Multicolore. 38-44 Fr. 50.-

Poloshirt, piqué, pur coton. Fr. 15.-

Grande figure à gauche:

Pullover jacquard, encolure ronde. Saumon avec gris et blanc. Menthe avec gris et blanc. Bleu avec gris et blanc. Jaune avec gris et blanc. S, M, L Fr. 45.-

Jeans à pinces, tissu twill. Blanc, gris ou beige. 34-42 Fr. 40.-

Grande figure à droite:

Pullover jacquard, encolure ronde. Dessin géométrique. Blanc avec turquoise, ciel et noir. Blanc avec gris, jaune et noir. Blanc avec turquoise, gris et lilas. S, M, L Fr. 55.-

Jeans délavé, pinces et revers. Blanc, gris ou beige. 34-42 Fr. 40.-

marin centre

C & A Marin, Marin-Centre, Tél. 038/33 75 33. Egalement disponible dans tous les autres magasins C & A.



C & A, ça vous va!

SUISSE

Allègement fiscal pour les couples mariés Le petit cadeau des Etats

Un rabais fiscal de 70 francs au maximum sur l'impôt fédéral direct (IFD) devrait être accordé dès l'année en cours aux couples mariés, avec un supplément pour ceux qui ont des enfants. Telle est la volonté du Conseil des Etats, qui a approuvé hier par 23 voix contre 3 une motion visant à corriger partiellement l'inégalité de traitement entre couples mariés et concubins, malgré l'opposition du Conseil fédéral, qui juge le moment mal choisi de prélever 250 millions de francs dans la caisse fédérale. La motion doit encore être examinée par le Conseil national.

M

maintenant

Le temps des cadeaux

Initiative radicale «en faveur d'impôts fédéraux plus équitables», motion démocrate-chrétienne «pour un allègement de la charge fiscale de la famille» et, aujourd'hui, motion démocrate du centre «pour un abattement en faveur des personnes mariées». Familles, je vous aime...

Le mariage a rarement mérité autant de cadeaux. Mais nous sommes à huit mois des élections.

Sur le fond, rien à redire, au contraire. Un rabais fiscal, même limité à 70 fr, comme le demande le démocrate du centre Ulrich Gadiant, est toujours bon à prendre. Mettre en vigueur immédiatement les allègements fiscaux prévus dans la révision de l'impôt fédéral direct, selon le vœu des démocrates-chrétiens, sans attendre 1990, c'est encore mieux. Et déduire 30 pour cent d'impôts sur un revenu brut de 70.000 fr, je bondis d'intérêt.

Pourtant, dans cette précipitation un brin indécente aux pieds de l'électeur-contribuable, une silhouette, restée en arrière, dérange. C'est celle de Jean-François Aubert, un des trois sénateurs à avoir refusé la motion Gadiant. Serait-il un nouvel adepte d'Otto Stich le «gardien farouche du Trésor»?

Peut-être a-t-il simplement voulu signifier qu'en politique, comme dans la vie courante, il y a une morale à conserver, une dignité personnelle à ne pas céder aux solutions trop faciles. On peut, bien sûr, distribuer un bénéfice très éphémère par billets de dix francs. Le sort du contribuable en est-il véritablement amélioré? Touche-t-on ceux qui en ont le plus besoin? Surtout si la Confédération peine à rembourser ses 27 milliards de dettes qui lui coûtent 1 milliard en intérêts par année. Un milliard qui fera défaut avec les années de restriction, lorsque, après l'environnement, il faudra prendre en charge les plus démunis, notamment par la 10e révision de l'AVS et par la nouvelle AI.

Notre fiscalité est lourde, l'avenir financier de la Confédération l'est aussi. Par où commencer?

Et nous voilà partagés: il y a la tentation et le plaisir de prendre tout de suite, mais aussi les «gros yeux» de Jean-François Aubert.

Yves PETIGNAT

● M. Albert Comment, qui fut juge fédéral de 1943 à 1964, est mort à Lausanne dans sa 93e année, a-t-on appris dans la capitale vaudoise. Ses obsèques auront lieu à Courgenay, dans son canton natal du Jura.

Arbenz et les entrées illégales de réfugiés Au secours l'armée!

La «Wochenzeitung» de Zurich fait état dans sa dernière édition d'un catalogue de mesures envisagées pour empêcher l'entrée illégale en Suisse de réfugiés. Ce catalogue a été élaboré par une commission présidée par le délégué Peter Arbenz. Il prévoit notamment le renforcement des gardes-frontières et le recours aux gendarmes et à l'armée pour contrôler la frontière.

Le porte-parole de M. Arbenz, Kristin Graf, a confirmé les indications de l'hebdomadaire, soulignant qu'il s'agit de propositions dont le Conseil fédéral sera bientôt saisi. Plusieurs services de la Confédération doivent encore être consultés.

L'augmentation des effectifs des gardes-frontières est prévue dans le projet. Des gendarmes des polices cantonales pourraient être appelés en renfort, de même que des soldats de l'armée. Le commandant de la police cantonale de Schaffhouse, Kurt Stauber, a participé aux séances en tant que représentant de la conférence des commandants de police. (ats)

Le motionnaire Ulrich Gadiant (udc-GR) et les députés qui l'ont soutenu désirent qu'un premier pas soit fait sur le plan fédéral en direction des contribuables mariés, comme cela se passe dans les cantons à la suite d'un arrêt du Tribunal fédéral. Par rapport aux concubins, la surcharge fiscale des conjoints peut en effet aller jusqu'à 60% actuellement. Or, la réforme en cours de l'IFD, qui prévoit des allègements substantiels, ne pourra pas entrer en vigueur avant 1990 au plus tôt.

«En cette année électorale, on veut faire un cadeau aux contribuables», a affirmé le conseiller fédéral Otto Stich. Pour le gouvernement, non seulement le rabais demandé ne soulagera que très faiblement les contribuables mariés, mais il entraînera des difficultés adm-

Mathieu Musey devra partir

Mathieu Musey, ressortissant zairois en Suisse depuis 17 ans et qui avait demandé l'asile politique, devra quitter la Suisse. Sa demande visant à prolonger le délai de départ a été rejetée, annonce le délégué aux réfugiés Peter Arbenz dans un communiqué diffusé hier. Mathieu Musey, qui aurait déjà dû quitter la Suisse le 28 février dernier, est actuellement caché avec sa famille quelque part, par le Groupement en faveur des requérants dont la demande a été refusée (AAA). (ats)

Le Salon de l'automobile inauguré Les vœux de Pierre Aubert

«C'est grâce à un meilleur équilibre entre la voiture, les deux-roues et les transports en commun que nous pourrions progressivement mieux nous déplacer et que la voiture retrouvera petit à petit la place qui est la sienne», a affirmé hier à Genève le président de la Confédération M. Pierre Aubert, lors de la cérémonie inaugurale du 57e Salon de l'automobile. Placé sous le thème «une voiture sûre et propre», cette manifestation, une des plus huppées de la planète, déroule ses fastes du 5 au 15 mars dans l'enceinte de Palexpo. La mise en service d'une halle supplémentaire a permis l'augmentation de 22% de la surface d'exposition.

Faisant allusion à la technique, Pierre Aubert a émis le vœu que le Salon marque une nouvelle étape de l'évolution vers des voitures toujours plus sûres, respectueuses de l'environnement et véritablement au service de l'homme.

Si l'automobile n'est plus forcément un instrument de rêve, elle demeure au moins un moyen de transport indispensable, a ajouté le président de la Confédération. Il a également souligné la promptitude avec laquelle l'industrie a pu se conformer aux nouvelles normes antipollution. (ats)

● VOIR NOTRE SUPPLÉMENT.

Recherche et Rothenthurm au National

La «source de neutrons à spallation» devrait ouvrir de nouvelles possibilités de recherche aux hautes écoles dans les domaines de la physique, de la biologie et de la chimie. C'est pourtant sans enthousiasme que le Conseil national a adopté hier le crédit de 32,58 millions de francs nécessaire à cette nouvelle installation réclamée par l'Institut suisse de recherches nucléaires (ISN), à Villigen (AG).

Ce projet fait partie des projets de construction des hautes écoles déjà approuvés par les Chambres. En décembre dernier, le Conseil national avait différé son adoption dans l'attente d'informations complémentaires sur le projet de fusion de l'ISN avec l'Institut suisse de recherche en matière de réacteurs, à Würenlingen (AG).

D'autre part, l'initiative «Pour la protection des marais», ou initiative de Rothenthurm, a peu de chance de trouver grâce aux yeux du Conseil national qui a commencé à l'examiner. Exception faite des socialistes, des indépendants et des progressistes, tous les groupes parlementaires la rejette. En revanche, le contre-projet indirect du Conseil fédéral, qui modifie la loi sur la protection de la nature et du paysage, semble rencontrer une approbation générale. Le débat se poursuit lundi.

Déposée en septembre 1983, quelques jours avant que le Parlement ne se prononce en faveur de la place d'armes de Rothenthurm, l'initiative vise deux buts: conserver les marais et les sites marécageux dans l'ensemble de la Suisse d'une part, empêcher la construction de la place d'armes de Rothenthurm d'autre part. Le Conseil fédéral a renoncé à lui opposer un contre-projet direct, proposant, par le biais d'une modification de la loi sur la protection de la nature et du paysage (LPN), un contre-projet indirect. En juin 1986, le Conseil des Etats a suivi l'avis du gouvernement. (ats)

● L'assurance-vieillesse et survivants (AVS), l'assurance invalidité (AI) et le régime des allocations pour perte de gain (APG) ont enregistré en 1986 un excédent global de 566 millions de francs, annonce dans un communiqué le Secrétariat du Conseil d'administration du fonds de compensation de l'AVS à Genève. Des trois institutions sociales, seule l'AI accuse un déficit, de 111 millions de francs.

Erlikon Italiana aurait livré des «outils agricoles» à l'Iran Labourer... le champ des combats

La magistrature de Milan tente de percer le mystère qui entoure un trafic présumé d'armes à destination de l'Iran, provenant de la filiale italienne de la multinationale Erlikon-Bührle, a-t-on appris hier à Rome. Interrogé par l'ats, le porte-parole d'Erlikon Italiana a déclaré que la société ignore tout d'une procédure judiciaire à son égard.

Dans une interpellation parlementaire adressée ces jours aux ministres des Affaires étrangères, de la Défense et du Commerce extérieur, les radicaux italiens affirment que 48 caisses, contenant officiellement des «ustensiles», ont quitté le 22 octobre 1986 les établissements milanais d'Erlikon, à la Via Scarsellini, à destination de Téhéran.

En réalité, selon les radicaux, ces caisses renfermaient des canons de calibres 20, 25 et 35 mm, fabriqués par la société. Les auteurs de l'interpellation précisent que les colis, qui ont par la suite été désignés comme contenant des «outils agricoles», pesaient 14 tonnes.

L'entreprise Montaggi e Collaudi,

une section détachée d'Erlikon, à Milan, a été chargée de l'expédition. Les opérations douanières ont été exécutées conformément à la loi dans la capitale lombarde. Les caisses ont ensuite été acheminées sur l'aéroport de Rome. Elles ont été chargées à bord d'un cargo d'Iran Air et ont quitté Fiumicino à destination de Téhéran le 3 novembre, sans subir de nouveaux contrôles.

Mercredi, la presse suédoise a révélé un document qui ne devait être publié qu'en juin par l'Institut international de recherche sur la paix de Stockholm (SIPRI), selon lequel 27 pays, dont la Suisse et l'Italie, se sont enrichis depuis 1984 en fournissant des armes aux deux belligérants. (ats)

15.000 exemplaires entre Genève et Lausanne

«Le Quotidien de la Côte»

Un nouveau quotidien régional vaudois va naître en juin prochain: «Le Quotidien de la Côte», avec un tirage de quelque 15.000 exemplaires. Ce journal sera distribué entre la Venoge et la Versoix (Morges, Aubonne, Rolle, Nyon), sur un terrain de chaude concurrence pour les grands journaux vaudois (24 heures et Le Matin) et genevois (La Tribune de Genève et La Suisse).

«Le Quotidien de la Côte» regroupera le Journal de Nyon, le Journal

de Rolle et Morges actualité, trois titres bi ou tri-hebdomadaires des imprimeries Cherix et Filanosa (Nyon), publiés actuellement sous le drapeau commun «Ouest lémanique». Le nouveau venu paraîtra cinq fois par semaine (sauf le samedi et le dimanche).

«LOOK» PAISIBLE

La Côte vaudoise est la région romande qui a connu le plus formidable développement démographique; servant de vase d'expansion aux villes de Genève et de Lausanne, elle a passé de 67.000 habitants en 1970 à 88.000 habitants en 1985. On comprend que ces lecteurs supplémentaires suscitent l'intérêt des grands groupes de presse romandes.

Le nouveau quotidien ne cherchera pas la confrontation avec les journaux des deux grandes villes lémaniques; il veut opérer un développement en famille, paisible, sans «look» agressif.

UN POUR TROIS

En 1980 déjà, J.-J. Manz et ses éditions Filanosa avaient tenté un premier regroupement des différents journaux de la Côte. Mais la démarche était alors

surtout publicitaire. Sous le label «Ouest lémanique», les différents journaux du groupe continuaient à paraître de manière indépendante, dispersée:

● Le Journal de Nyon: 10.000 exemplaires 3 fois par semaine.

● Le Journal de Rolle: 2000 exemplaires 2 fois par semaine.

● Morges actualité: 2500 exemplaires 2 fois par semaine.

«Le Quotidien de la Côte» regroupera donc ces trois journaux. Innovation technique importante, il sortira le matin alors que les journaux de l'Ouest lémanique paraissent l'après-midi.

Seul l'Echo du Petit-Lac, un hebdomadaire de 2000 exemplaires distribué sur les rives genevoises du Léman, devrait garder son autonomie.

UN VRAI JOURNAL

La création du nouveau quotidien n'est pas qu'une opération cosmétique. Si la forme sera «dynamisée», le fond n'est pas oublié. Son rédacteur en chef Pierre Thomas et sa rédaction renforcée (une douzaine de journalistes à Nyon, Morges et Rolle), conscients de la vocation régionale et locale du journal, lui ouvriront de plus larges horizons; on ne cherchera pas à singer les grands concurrents. Nyon, Rolle et Morges, chacune de ces villes y trouvera au moins sa page.

A échéance régulière, «Le Quotidien de la Côte» sera distribué en «tout ménage» à 35.000 exemplaires tantôt sur la Côte vaudoise, tantôt en région genevoise.

La presse régionale vaudoise se porte bien; aux côtés du nouveau-né, on compte dans le canton trois autres quotidiens locaux: Vevey-Riviera (8500 exemplaires), l'Est-Vaudois (Montreux, 13.300 exemplaires) et le Journal d'Yverdon et du Nord vaudois (9200). (BRR) Roger de Diesbach

Loterie romande Télécash No 2

Tirage du jeudi 5 mars 1987:
Le billet portant la combinaison complète ci-dessous gagne 5000 francs or (valeur du jour de présentation du billet):
02 - 05 - 08 - 14 - 32.
Seule la liste officielle de tirage fait foi.
Prochain tirage: vendredi 6 mars 1987. (comm)

FAITS DIVERS

Lausanne: le gendarme faisait du zèle Brebis galeuse condamnée

Un ex-appointé de la gendarmerie vaudoise, qui s'était montré brutal envers deux hommes, en 1985 et 1986, a été condamné hier, par le Tribunal correctionnel de Lausanne, à sept mois de prison avec sursis pendant trois ans, pour abus d'autorité et séquestration. Il a été libéré de l'inculpation de voies de fait, les deux victimes ayant retiré leur plainte.

Le tribunal a établi que le policier avait pris des mesures sans l'assentiment du juge instructeur et avait notamment privé de sa liberté, sans droit, un suspect portugais. Il avait brutalisé celui-ci et, dix mois plus tard, avait récidivé sur la personne d'un détenu dans un fourgon cellulaire, malgré l'enquête administrative déjà menée contre lui. Mis à pied, il avait alors donné sa démission sans attendre son renvoi définitif.

ARGOVIE: CAMION
À LA RENVERSE

Un camion citerne de 16 tonnes a quitté la route près de Beinwil (AG), hier matin.

Il a fait plusieurs tonneaux avant de s'immobiliser. Le chauffeur et son aide n'ont pas été blessés mais 300 litres de mazout se sont échappés de la citerne.

Les pompiers sont parvenus à récupérer une grande partie du liquide. Selon la police, les dégâts s'élèvent à une centaine de milliers de francs.

FRIC-FRAC À LUCERNE

Deux jeunes inconnus se sont emparés d'une somme de 44.000 francs dans un bureau de poste de la vieille ville de Lucerne. L'agression s'est produite vers 11 heures hier. Un des hommes a menacé le fonctionnaire d'une arme à feu tandis que l'autre enjambait le comptoir et empoignait la recette de la matinée. Ils ont pris la fuite. Selon des témoins, l'un des agresseurs paraissait être un très jeune homme. (ats)

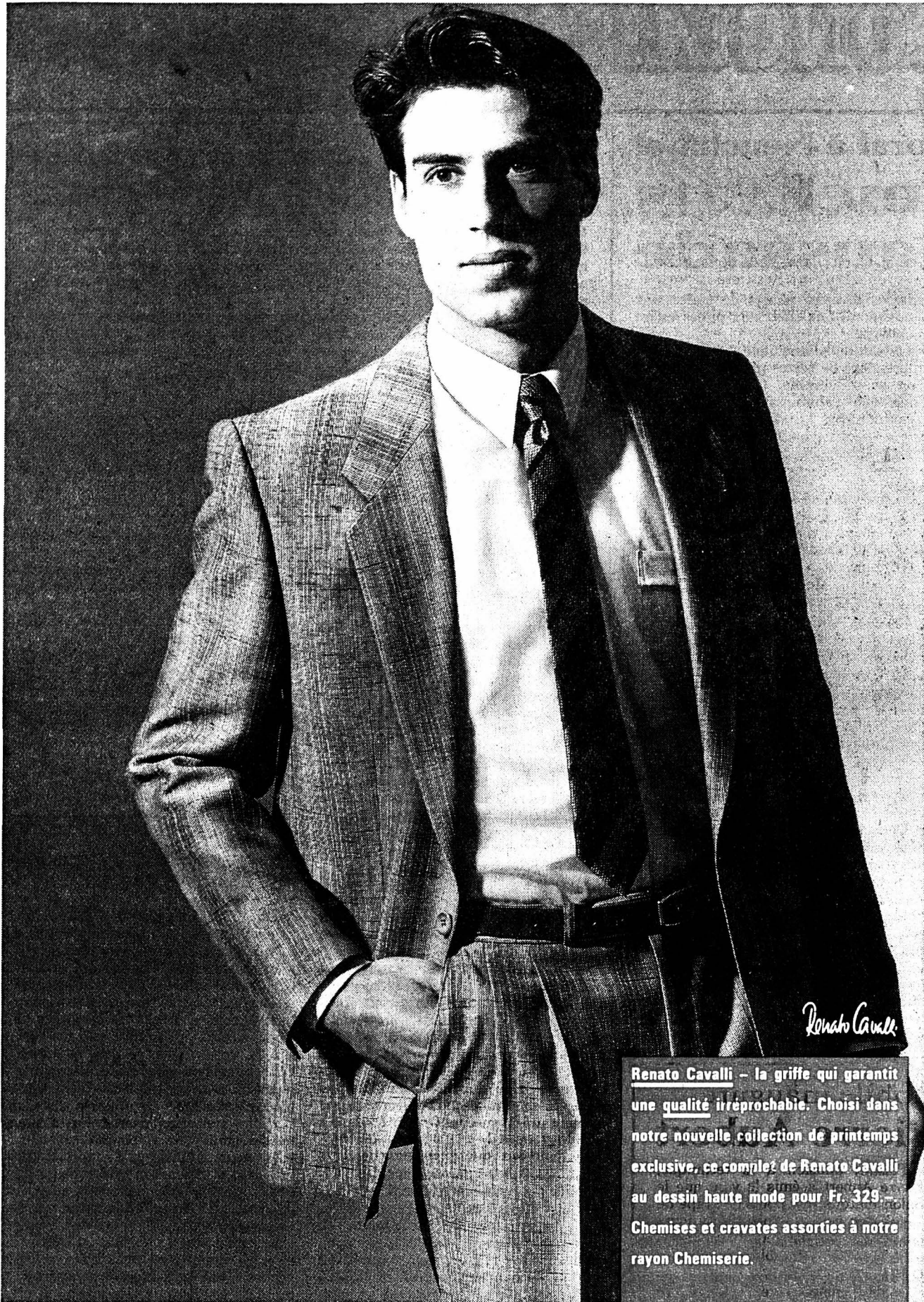

Renato Cavalli - la griffe qui garantit une qualité irréprochable. Choisi dans notre nouvelle collection de printemps exclusive, ce complet de Renato Cavalli au dessin haute mode pour Fr. 329.- Chemises et cravates assorties à notre rayon Chemiserie.

SCHILD
LA MODE À SUIVRE

LA CHAUX-DE-FONDS, av. Léopold-Robert 21
NEUCHÂTEL, Saint-Honoré 9



VILLE DE LA CHAUX-DE-FONDS

DIRECTION DES TRAVAUX PUBLICS

La Ville de La Chaux-de-Fonds ouvre un

concours public d'idées

pour une restructuration du centre-ville et pour l'aménagement de la place Sans-Nom, dans le cadre du centième anniversaire de Le Corbusier.

Ce concours est ouvert à tous les urbanistes et architectes citoyens suisses ou domiciliés en Suisse depuis le 1er janvier 1987.

Les personnes désireuses de participer au présent concours et remplissant les conditions, doivent s'inscrire, par écrit, au:

Secrétariat du service d'urbanisme
Direction des Travaux publics
18, rue du Marché
2300 La Chaux-de-Fonds
jusqu'au vendredi 3 avril 1987.

Une finance d'inscription de Fr. 150.- sera perçue.

Alain Bringolf,
directeur de l'urbanisme,
membre du jury.

meublorama
Bôle/NE C'est moins cher!
(près Gare CFF Boudry)

Le grand discount du meuble...

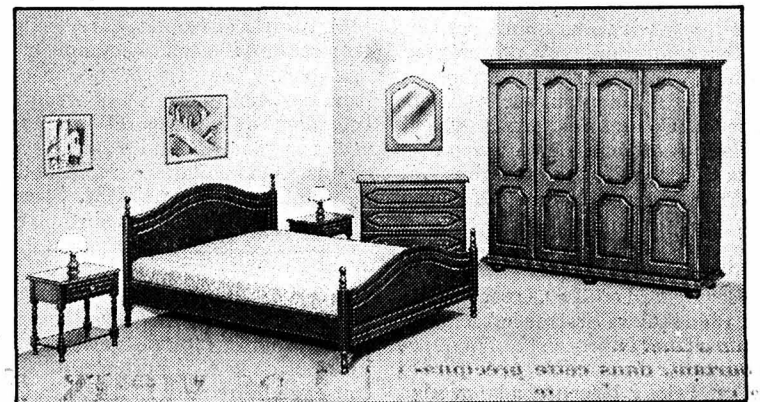

SUPER-AVANTAGEUX!

Chambre à coucher «Annette»
Splendide modèle en chêne véritable.
Ensemble complet,
comme photo,
y compris le miroir
(sans literie)
Prix super-discount
Meublorama

2680.-

Vente directe du dépôt (8000 m²)
Sur désir, livraison à domicile
Venez comparer... un choix gigantesque... des prix révolutionnaires

Heures d'ouverture: de 9 h. à 12 h. et de 13 h. 45 à 18 h. 30
Samedi de 8 h. à 12 h. et de 13 h. 30 à 17 h. Lundi matin fermé.

Automobilistes: dès le centre de Bôle, suivez les flèches «Meublorama» **P** Grand parking

meublorama
Meubles-discount Bôle/NE (près Gare CFF Boudry)

Un prêt personnel de la Banque ORCA:
Grosses sommes en peu de temps.

Nous vous proposons une solution rapide, efficace et discrète à vos problèmes d'argent. Passez nous voir, téléphonez-nous ou envoyez-nous ce coupon à l'adresse ci-dessous.

Confidentiel

Je désire recevoir Fr. _____ Mensualité env. Fr. _____
Nom _____ Prénom _____
Date de naissance _____ Etat civil _____
Rue _____ N°/Lieu _____
Habitant depuis _____ Tél. _____
Profession _____ Revenu mensuel _____
Date/Signature _____

Banque ORCA, ruelle W.-Mayor 2,
2001 Neuchâtel, tél. 038/25 44 25
D'autres succursales à: Genève, Lausanne,
Sion, Fribourg, Bâle et Zurich. H1

Banque **ORCA**
Société affiliée de l'UBS

DU NOUVEAU EN VILLE



Restaurant chinois
Le Hong Kong

Balance 17,
La Chaux-de-Fonds,
☎ 039/28 25 17
Fermé le lundi.

NOUVEAU

cuisinier venu directement
de Hong Kong

NOUVELLE carte des mets

Assiettes du jour à midi à Fr. 12.-
Menus complets de Fr. 35.- à Fr. 75.-

A vendre

Boîte à rythmes **HAMMOND** -
16 positions (rythmes), 4 variantes-batteries, bon état, Fr. 250.-.

Orgue électronique, état de neuf,
marque Lowrey, accessible pour
débutant, maniement simple,
transportable, avec supports
démontables, 10 rythmes, 10 instruments,
avec housse isotherm,
Fr. 800.-.

Prix à discuter.

☎ 039/28 34 74, chaque jour,
heures des repas.

INTERLANGUES

Français - Allemand -
Anglais - Italien - Espagnol

Début des cours en petits
groupes

- lundi 16 mars 1987
- 2 x par semaine
- max. 3 personnes
- niveaux débutant et interm.

Cours privés

- flexibilité des horaires
- programme sur mesure

Cours intensifs au mois de mai

- allemand et anglais
- du 4 au 27 mai
- du lundi au samedi de 9 à 12 h

INTERLANGUES

33, rue de la Paix
☎ 231 132

ECONOMIE

Agrandissement des ateliers de Coloral à Neuchâtel Un peu d'optimisme dans un climat maussade

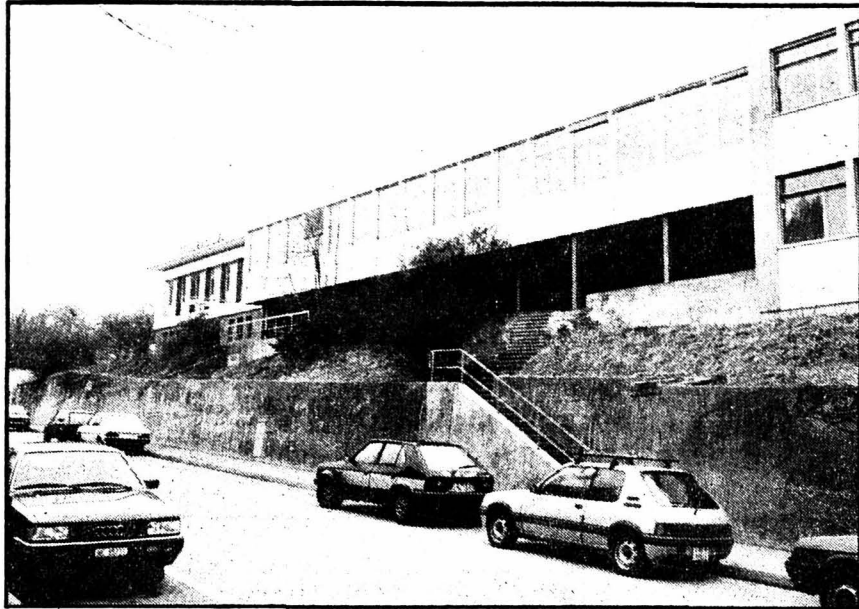

Au centre, le nouvel atelier de 300 mètres carrés qui abrite le secteur peinture et sérigraphie. (Photo Impar-JH)

Dans la période troublée que vit actuellement l'arc jurassien, il est rassurant de présenter des entreprises qui au lieu de fermer leurs portes, les démolissent! Simplement pour agrandir leurs ateliers! C'est le cas de Coloral, à Neuchâtel, qui a inauguré dernièrement les 300 mètres carrés que constitue la nouvelle surface de travail.

Le traitement de l'aluminium, par oxydation et coloration, est un créneau industriel exploité par des entreprises qui, en Suisse, se comptent sur les doigts d'une main. Coloral fait partie de ces entreprises et est considérée par un de ses deux directeurs et propriétaires, M. Pierre-Alain Storrer, comme «la moins petite».

Fondée en 1949 par M. Mikailoff, à la rue Maillefer, l'usine était transférée à la rue de Beauregard en 1960. C'est en 1981 que M. Pierre-Alain Storrer la racheta pour en partager la propriété et la direction, une année plus tard avec M. Claude Robert. Ces deux Neuchâtelois en sont toujours les directeurs et peuvent présenter une jolie progression du chiffre d'affaires (+ 150%) et du nombre d'employés. En 1981, Coloral employait 24 personnes; aujourd'hui ce sont 54 salariés qui en forment l'effectif.

460 CLIENTS

Le carnet de clients de Coloral ne compte pas moins de 460 adresses. Et

MM. Storrer et Robert, qui n'ont pas de représentants, sont évidemment dans l'incapacité de visiter régulièrement leurs partenaires. Raison pour laquelle, à l'occasion de l'inauguration des nouveaux ateliers, Coloral a invité tous ses clients. Une inauguration à laquelle prenait notamment part MM. Sermet et Dubois. Les visiteurs ont ainsi pu décou-

● Pour «télématiser» la gestion des entreprises du producteur au consommateur, en passant par tous les maillons de la distribution, Fiat et IBM ont créé le groupe IN.TE.S.A. (Initiative télématique pour services d'application). C'est la première expérience du genre et elle a été présentée à Turin.

● Taiwan a l'intention de renoncer à des barrières non tarifaires sur les importations concernant quelque 400 produits industriels, a annoncé un représentant du Conseil de la Planification Economique et du Développement (CEPD).

vrir les diverses phases de traitement que Coloral fait subir aux pièces qu'on lui envoie.

Oxydation anodique, coloration, impressions de textes par photo-impression et sérigraphie, Coloral ne traite donc que l'aluminium et des pièces n'excédant pas 2 m de long. Un domaine que d'aucuns pourraient trouver limité mais qui, lorsque l'on considère la diversité des pièces envoyées, le nombre de clients et le peu de concurrents (le plus sérieux est à Bienne, le suivant à Genève), est particulièrement vaste.

10% DU CA DANS LE CANTON

Travaillant pour 60% avec la Suisse romande, le reste avec la Suisse allemande, Coloral ne fait que le 10% de son CA avec le canton de Neuchâtel. Les secteurs les plus importants sont l'holographie (20% du CA) mais surtout la machine-outil. Actuellement, et depuis toujours en fait, la réserve de travail de Coloral n'excède pas 6 jours. Une faible marge qui s'explique par le fait que l'entreprise neuchâteloise ne traite que des pièces terminées. Et le traitement de ces pièces est souvent la dernière étape de fabrication, que les clients ne planifient pas longtemps à l'avance.

Dans le climat maussade qui est le nôtre aujourd'hui, M. Storrer ne manque pas d'optimisme: «Nous allons vers une période de récession. Qui nous touchera certainement. Mais je suis persuadé que notre région, une fois de plus, relèvera la tête. Pour Coloral en 1987, j'ai l'intime conviction que notre production sera inférieure à celle de 1986. C'est le niveau des commandes de l'industrie qui me fait dire cela. Mais en fait, je n'ai aucune certitude, le faible rendement de certaines boîtes pourrait être compensé par l'augmentation de production d'autres clients.»

Coloral va donc compenser la perte de travail d'un secteur, par l'augmentation d'un autre. «Nous avons une chance énorme, poursuit M. Storrer. Nos deux clients principaux sont très solides. Il s'agit de Rolex et du CERN. De ce côté là, nous n'avons pas d'inquiétude et ils représentent quand même le quart de notre CA. Nous allons donc faire un effort de prospection. Développer les contacts et détecter de nouveaux besoins. Tout en restant réalistes quant au millésime 1987!»

J. H.

Présentation de l'exercice 86 pour la SBS Une excellence monotone...

Difficile de qualifier les résultats des grandes banques de notre pays. Quelle que soit la conjoncture économique, et elle était bonne en 1986, les chiffres sont en constante augmentation. Ainsi pour la SBS, les résultats de l'an passé ont été encore meilleurs que ceux de 85. Et ce n'est pas peu dire. Le bénéfice net a progressé de 11,7%, soit de 70,6 millions de fr, pour s'établir à 674 millions. Une progression qui, sous réserve d'acceptation de l'Assemblée générale, permettra de maintenir la dividende de 13 fr par action nominative et au porteur ainsi que par bon de participation.

La SBS a vu son cash-flow s'élever à 1332,4 millions, avec une augmentation (10,6%) supérieure à celle du total du bilan (7,7%). En outre, la SBS a également constitué d'amples provisions afin de se prémunir contre les risques prévisibles ou latents. Le poste amortissements, provisions et pertes a ainsi été accru de 56,6 millions de fr pour être porté à 658 millions.

Comme ses confrères, la SBS fait remarquer que l'exercice aurait pu être encore plus bénéfique si le dollar et la livre s'étaient maintenus à leur niveau du début de l'année. L'amélioration du produit d'exploitation est surtout imputable au produit des opérations sur titres et des transactions sur devises. A la faveur d'excellentes dispositions boursières et d'une gestion plus intensive des portefeuilles, les recettes de courtage, mais aussi les produits des droits de

garde et de dépôt ont enregistré une augmentation notable.

Les charges d'exploitation avant impôts ont atteint la somme de 1691 millions de fr. Sensiblement supérieure à celle de l'année précédente, l'augmentation de 169 millions, ou de 11,1% est imputable, dans des proportions pratiquement identiques, aux frais de personnel et de matériel. Elle est surtout la conséquence d'un développement accéléré du réseau informatique de la SBS et de ses installations de communication, ainsi qu'à l'accroissement de l'effectif.

Le total du bilan a progressé de 9,9 milliards de fr pour s'établir à 137,8 milliards. Sans l'affaiblissement du dollar, et la réduction des comptes-métaux liée à la baisse des prix, cette augmentation aurait pu être doublée et atteindre environ 20 milliards de francs.

(comm-JH)

Entre Etat du Valais et Orsat Convention capitale

Une convention capitale destinée à permettre à Orsat d'échapper à la faillite et, à l'ensemble du Valais, d'éviter un désastre sur le plan économique a été passée hier à Martigny entre l'Etat du Valais et la maison viticole. Elaborée avant l'assemblée cruciale des créanciers d'Orsat qui se tiendra lundi prochain, cette convention aboutit à la reconnaissance du gage de l'Etat sur les vins stockés. L'Etat renonce en outre à ses gages complémentaires, actions et titres divers.

Le Conseil d'Etat a confirmé qu'il est prêt à prendre les dispositions nécessaires pour permettre le paiement aux banques des effets liés au blocage-financement, au plus tard lors de la vente des vins gagés. La grande question étant de savoir comment l'Etat, engagé pour plus de 60 millions de francs dans l'affaire (25 millions ont déjà été récupérés) va pouvoir réaliser ses avoirs.

Des conditions ont été fixées à ce sujet, d'entente avec les partenaires de l'Etat. Ainsi, les échéances pour le remboursement ont été arrêtées à fin 1989. Quant à l'épineuse question des prix fixés pour vendre les stocks de vins qui permettront à l'Etat de récupérer ses engagements, un accord est intervenu sur la base d'une «clause évolutive». L'Etat renonce - et fait ici encore marche arrière selon certains - à des prix fixes, intangibles.

Une commission paritaire sera nommée, commission composée de représentants neutres ainsi que de représentants de l'Etat et d'Orsat qui fixeront les prix des stocks 84 et 85 suivant la situation du marché. En ce qui concerne les «fameux» stocks de 1983 dont peu de consommateurs veulent, l'Etat se réserve, comme gage, 2 millions de litres sur les 6,5 millions stockés chez Orsat, 2 millions vendus par Orsat comme vins industriels, soit à 2 fr. 80 le litre. (ats)

BOURSE

HORS BOURSE		Achat 100 DM Devise		Achat 100 FF Devise		Achat 1 \$ US Devise		LINGOT D'OR		INVEST DIAMANT		
A	B	83.85		25.—		1.5350		20.350 - 20.600		Mars 1987: 192		
Roche b/jce	142750.— 143375.—	W'thur p.	6050.— 6050.—	Inco ltd	22.75 23.75	Siemens	546.— 554.—	Litton	88%	87 1/2	Fuji Bank	2680.— 2660.—
Roche 1/10	14250.— 14400.—	W'thur n.	3130.— 3175.—	IBM	213.50 218.50	Thyssen AG	103.— 105.50	MMM	127 1/4	127 1/4	Fuji photo	3450.— 3510.—
SMH p.(ASUAG)	111.— 113.—	Zurich p.	7075.— 7150.—	Litton	134.— 136.—	VW	304.— 306.—	Mobil corp	43%	43%	Fujisawa pha	2000.— 2250.—
SMH n.(ASUAG)	445.— 460.—	Zurich n.	3450.— 3525.—	MMM	196.— 198.50	Fujitsu ltd	9.30 9.20	NCR	65%	66%	Fujitsu	915.— 910.—
Crossair p.	1565.— 1610.—	BBC I-A	1790.— 1790.—	Mobil corp	66.50 68.—	Honda Motor	13.50 13.50	Pac. gas	26%	26%	Hitachi	1000.— 997.—
Kuoni	31500.— 32000.—	Ciba-gy p.	3075.— 3150.—	NCR	101.— 102.—	Nec corp	19.50 19.25	Pepsico	34.— 34%	34%	Honda Motor	1340.— 1350.—
SGS	8700.— 8800.—	Ciba-gy n.	1470.— 1495.—	Pepsico Inc	51.25 53.—	Sanyo electr.	3.85 3.85	Pfizer inc	73.— 73%	73%	Kanagafuchi	701.— 733.—
		Ciba-gy b.p.	2100.— 2220.—	Pfizer	109.— 114.—	Sharp corp	10.— 10.—	Ph. Morris	86%	87%	Kansai el PW	4450.— 4350.—
		Jelmoli	3800.— 4025.—	Phil Morris	130.— 136.50	Sony	32.50 33.50	Phillips pet	13 1/2	13 1/2	Komatsu	540.— 541.—
		Nestlé p.	9000.— 9200.—	Phillips pet	20.75 20.50	Norsk Hyd n.	34.50 34.50	Proct. & Gamb.	87%	90 1/2	Makita elect.	1120.— 1110.—
		Nestlé n.	4490.— 4550.—	Proct Gamb	133.— 135.50	Aquitaine	85.50 87.—	Rockwell int	52%	52%	Marui	2730.— 2710.—
		Nestlé b.p.	1600.— 1650.—	Rockwell	79.50 82.50			Sears Roeb	53.— 53.—	53.—	Matsush el I	1810.— 1820.—
		Sandoz p.	10500.— 10650.—	Schlumberger	58.25 58.75			Smithkline	110%	112%	Matsush el W	1610.— 1600.—
		Sandoz n.	4125.— 4275.—	Sears Roeb	81.— 82.—			Squibb corp	165.— 165%	165%	Mitsub. ch. Ma	525.— 512.—
		Sandoz b.p.	1640.— 1660.—	Smithkline	167.— 173.50			Sun corp	59 1/2	59 1/2	Mitsub. el	499.— 496.—
		Alusuisse p.	485.— 505.—	Squibb corp	245.50 256.—			Texaco inc	34%	34%	Mitsub. Heavy	568.— 560.—
		Cortaillo n.	3200.— 3350.—	Sun co inc	90.50 92.—			Union Carb.	27%	27.—	Mitsui co	620.— 610.—
		Sulzer n.	3070.— 3080.—	Texaco	52.50 53.—			US Gypsum	39%	39%	Nippon Oil	1190.— 1200.—
				Warner Lamb.	113.— 117.50			USX Corp.	24 1/2	24 1/2	Nissan Motr	604.— 602.—
				Woolworth	74.25 74.50			UTD Technol	53%	53%	Nomura sec.	4840.— 4850.—
				Xerox	110.— 114.—			Warner Lamb.	75%	75%	Olympus opt	1290.— 1250.—
				Zenith	35.25 36.—			Woolworth	48.— 48%	48%	Rico	909.— 905.—
				Anglo-am	27.75 29.—			Xerox	73%	72.—	Sankyo	1730.— 1780.—
				Amgold	129.— 131.50			Zenith	23%	23%	Sanyo elect.	394.— 390.—
				De Beers p.	16.25 16.75			Amerada Hess	28%	28%	Shiseido	1800.— 1770.—
				Cons. Goldf I	21.50 21.75			Avon Prod	30%	30%	Sony	3280.— 3330.—
				Aegon NV	66.— 66.50			Chevron corp	50%	50%	Takeda chem.	3120.— 3250.—
				Akzo	99.— 100.—			Motorola inc	48 1/2	51 1/2	Tokyo Marine	2220.— 2250.—
				Algem Bank ABN	362.— 371.—			Polaroid	75%	76%	Toshiba	640.— 635.—
				Anro Bank	60.50 60.—			Raytheon	77%	78.—	Toyota Motor	1810.— 1800.—
				Phillips	36.25 36.50			Dome Mines	11 1/2	11%	Yamanouchi	3960.— 3950.—
				Robeco	74.50 75.—			Hewlett-pak	55%	55 1/2		
				Rolingo	66.25 66.50			Texas instr.	166 1/2	169.—		
				Royal Dutch	163.— 165.50			Unocal corp	32%	32 1/2		
				Unilever NV	391.— 395.—			Westingh el	64%	65%		
				Basf AG	210.— 212.—							
				Bayer AG	246.— 247.50							
				BMW	410.— 413.—							
				Commerzbank	218.— 227.50							
				Daimler Benz	827.— 836.—							
				Deussa	383.— 401.—							
				Deutsche Bank	544.— 555.—							
				Dresdner BK	283.— 286.—							
				Hoechst	211.50 211.50							
				Mannesmann	138.50 139.50							
				Mercedes	680.— 685.—							
				Schering	497.— 502.—							

(A = cours du 4.3.87)
(B = cours du 5.3.87)

Les cours de clôture des bourses suisses sont communiqués par le groupement local des banques

IND. DOW JONES INDUS.: Précédent: 2258.01 - Nouveau: 2275.59 *

Coucou le revoilà ! LE GRAND MATCH AU LOTO DU FC Le Parc Samedi 7 mars à 20 heures à l'Ancien Stand

Maximum de marchandise autorisé Fr. 10 000.-
Magnifiques quines + 2 cartons et 1 super tour

Premier tour gratuit
Abonnement: Fr. 17.- pour 40 tours

innovation

L'innovo fait mieux



Tous la désirent ...

...et surtout ceux qui désirent accéder à l'ère électronique pour seulement Fr. 498.-.

La **Brother AX-20** est en effet très avantageuse, sans renoncer pour autant à tout le confort souhaitable: mémoire de correction pour 60 signes avec fonction Relocate, qui ramène la marguerite à la dernière position écrite avant la correction, touche de retour-exprès, centrage et soulignement automatiques, touche de répétition de fonctions et demi-pas, tabulateur décimal par touche, ainsi que cassettes à changement rapide pour rubans-couleur et marguerites et la possibilité de justifier les textes à droite. En la raccordant à la boîte d'interface IF-60 (en option), vous transformez votre machine à écrire Brother AX-20 en quelques instants en une imprimante à marguerite pour ordinateur. De plus, son faible poids et une poignée escamotable font de la Brother AX-20 une portable d'aspect professionnel pour chaque intérieur. Le cache-clavier très pratique lui permet tous les voyages.

Demandez une démonstration du nouveau modèle à succès Brother dans nos magasins.

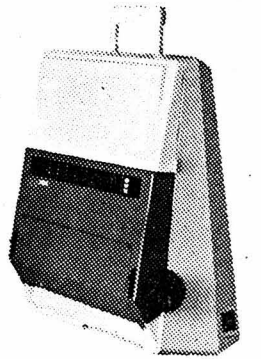

brother

Pour votre mariage
notre superbe salle voûtée

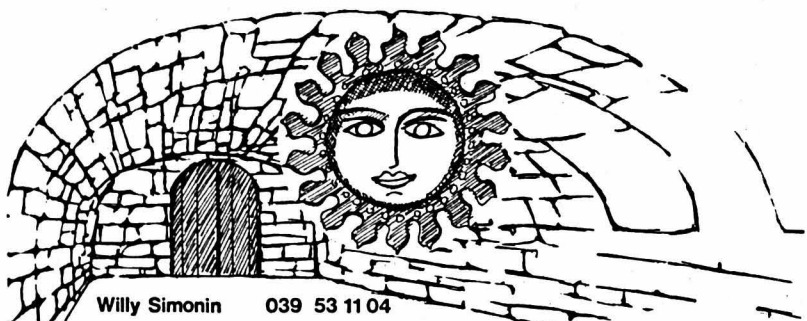

Willy Simonin 039 53 11 04

Hôtel du Soleil de Noirmont

Ing. dipl. **Fust** Cuisines agencées et appareils électroménagers aux prix les plus bas

PRIX CHOC
Aspirateur **Moulinex**
Moteur de 1000 Watt, enroulement automatique du câble, compartiment accessoires
189.- D'autres modèles de Electrolux, Hoover, Miele, Nilfisk, Siemens, Volta, etc.

Réparations et accessoires (sacs, buses, tuyaux) pour toutes les marques
20000 appareils en stock

Toutes les marques en stock Service total Fust

Chaux-de-Fonds, Jumbo	039 26 68 65
Bienne, Rue Centrale 36	032 22 85 25
Brugg, Carrefour-Hypermarkt	032 53 54 74
Marin-centre	038 33 48 48
Yverdon, Rue de la Plaine 9	024 21 86 15

Fust: Le N°1 pour l'électroménager et les cuisines

AVIS

MEYER-FRANCK informe le public que désormais il est strictement interdit de déposer des objets hétéroclites (pneus, plastiques, huiles, machines à laver, frigo, etc...) à la Gare aux Marchandises.

Il va de soi que, malgré la situation précaire du moment, nous restons toujours preneurs de tous les déchets industriels habituels. Seules, les conditions de reprises doivent être adaptées à la situation actuelle et nous restons naturellement à votre disposition pour trouver une solution à ces problèmes.



En toute saison **L'IMPARTIAL** votre source d'informations

3e SALON RÉGIONAL DE L'AUTO D'OCCASION

Polyexpo — La Chaux-de-Fonds
Jusqu'au lundi 9 mars 1987

Un choix exceptionnel

de voitures de tourisme, sport, d'amateurs et d'utilitaires. Garanties par les agents de marques, tous membres de l'



Prix - Qualité - Garantie - Reprise - Toutes marques

200
voitures expertisées

winterthur
assurances

De nous, vous pouvez attendre plus !

Présent à Polyexpo samedi 7 mars de 10 à 17 h

Heures d'ouverture:

Vendredi 6 mars de 14 h à 22 h
Samedi 7 mars de 10 h à 22 h
Dimanche 8 mars de 10 h à 22 h
Lundi 9 mars de 10 h à 22 h



BANQUE POPULAIRE SUISSE

Financement rapide, sur mesure, simple, discret

Bus - Parking - Entrée libre - Buvette



MAGAZINE

grand écran

Down by law de Jim Jarmusch

Dans les années soixante, le cinéma, pour quelques réalisateurs tous plus ou moins inspirés par Jean Renoir, était redevenu ce qu'il n'aurait jamais dû cesser d'être: un jeu, un plaisir, une véritable jouissance. Souvenez-vous de Truffaut tirant sur son pianiste, Godard poussant Belmondo à bout de souffle, Forman faisant scander «ahoi» par son as de pique, les frères Mekas hurlant «youpi» dans les collines. Les années passèrent: il y eut bien Fassbinder mélodramatiquement grave, Beineix, fou d'images. Et puis, presque plus rien. Heureusement, voici Jarmusch, Américain et un brin encore Hongrois, déjà si bien à l'aise dans son étrange paradis, qui cette fois oscille entre être «écrasé par la loi» ou trouver «situation parfaitement contrôlée», deux traductions possibles, contradictoires et complémentaires de son «Down by law».

Pour Jarmusch, tout est jeu, plaisir, volupté et rigueur, ce qui n'est pas contradictoire. On y joue avec les mots, ceux du titre. Et je mets au défi le spectateur de ne pas conjuguer longuement le verbe «to scream - ice cream - you screame - we all scream for ice cream». C'est qu'un personnage, italien, ne sait pas un mot d'anglais s'il parle constamment américain. On y joue aussi avec les images, celles du magnifique opérateur Robby Muller, «emprunté» par Jarmusch à Wenders, qui s'interdit dans le serpent du cinémascope presque tout recours aux diagonales pour s'en tenir à de strictes verticales et horizontales, à l'arrêt et en mouvement, Jarmusch laissant ses personnages frôler le bord du cadre pour y reprendre inattendue place. Mais déjà la rigueur est entrée dans le jeu.

Sleepwalk de Sara Driver

On savait Sara Driver productrice, généralement des films de son mari: Jim Jarmusch. On la retrouve dans «Sleepwalk» derrière la caméra, et bientôt, comme actrice chez Robert Franck.

L'histoire du film se déroule forcément à New York, dans un rêve noir de ville magique, d'ascenseurs vétustes qui ne conduisent nulle part, d'escaliers aboutissant sur le vide.

Les images sont poétiques, les rues désertes, sauf un chien qui rôde.

Nous découvrons Suzanne Flechter, l'œil rivé sur son ordinateur et qui se défonce tant à l'écran, que le soir elle a des flashes verts dans les yeux.

Cela n'explique pas pourquoi cette sinophile se trouve embarquée dans une drôle d'histoire, parce qu'un couple composé d'un petit Chinois et d'un grand Noir, lui a demandé de traduire ce qui doit être un manuscrit très ancien et très précieux...

Quand une jolie Japonaise vole la première page, on est en plein exotisme.

Un film d'ambiance, parfois curieux, souvent très insolite et l'on a souvent l'impression d'avoir été embarqué dans une aventure dont ni nous, ni l'héroïne, ne sortiront.

Sara Driver et son complice Jim Jarmusch ont su trouver les éclairages pour nous faire partager leur conte féérique. J.-P. Brossard

Fool for love de Robert Altman



Produit par la maison Cannon, dans la perspective de mettre dans son jeu quelques auteurs de valeur (outre Konchalowski, Zeffirelli, etc.) cet excellent film adapte une pièce de Sam Shepard.

Rencontre étrange aux confins du désert entre Eddie et May, alors que cette dernière attendait Martin. Un «En attendant Godot» plastiquement très beau et superbement interprété. JPB

Le cinéma sur RTN-2001

Chaque jeudi, à 18 h 30, «Cinéma-musique», entrecoupé de nouvelles brèves, de remarques courtes sur tous les films du canton et des régions voisines. A 19 h 15, le magazine permet à Frédéric Maire, Vincent Adatte et Freddy Landry, de développer leurs idées sur les films nouveaux... et parfois de se disputer. Vers 19 h 30, le concours...

Et l'histoire? C'est liquidé en quelques lignes. Zack (le chanteur Tom Waits) se fait virer par sa petite amie. Il boit comme d'habitude trop de bourbon, accepte de conduire une voiture dont le coffre renferme un cadavre. Piégé par la police! Jack (le musicien John Lurie), minable maquereau, se voit offrir une nouvelle «recrue». La police déboule quand il s'approche du lit: elle n'a que douze ans. Piège! En prison, Roberto (Roberto Benigni) les rejoindra, les fera s'évader et tentera d'errer avec eux librement dans le bayou de la Louisiane (notre cliché), infesté de caïmans, avant que le trio se rende compte que l'Amérique n'accepte par les solutions collectives, même de la part de ses marginaux.

Mais le jeu continue. «Down by law» commence comme un film noir aux codes bien précis, rapidement détourné par l'humour, pas seulement le langage de

Benigni, mais aussi le comportement du trio. A peine la comédie s'est-elle substituée au «polar» que Jarmusch introduit émotion et gravité, tendresse et sérieux pour parler de la vie, de l'amour, vivre la poésie. Ballade et balade sont ainsi faites par et à travers le cinéma.

Et Jarmusch de se permettre aussi le jeu des références cinématographiques, tout en étant lui-même: de Wenders voici l'errance, de Rivette et Eustache la liberté de ton et l'euphorie, de Nick Ray les paysages, ceux de «Forêt interdite», de Tarkovsky même, la rigueur et le sens de l'écoulement du temps.

Car le temps - peut-être est-ce là la plus étonnante originalité de Jarmusch - est aboli: le spectateur ne le sent pas passer. Le film est fini: on en redemande!

Freddy Landry



Lévy et Goliath de Gérard Oury

Gérard Oury et sa fille-complice Danièle Thompson ont repris la veine empruntée il y a treize ans avec «Rabbi Jacob» pour une nouvelle histoire tendre et drôle.

Ce nouveau film parle de respect des ancêtres, d'amour de la famille et de la solidarité fraternelle via les aventures des frères Lévy. Moïse, juif hassidique, est diamantaire à Anvers, porte caftan, barbe et papillotes et vit bien dans la tradition; il vient d'ailleurs de se marier selon les rites, avec Sarah.

Son frère Albert, vit à Paris où il gère un bistrot-tabac, jovial et assimilé, a même épousé une femme d'une autre religion.

Mais Moïse est embarqué un jour dans une rocambolesque aventure et il ne devra son salut qu'à l'intervention de son renégat de frère...

On attendait Oury au contour avec, pour une fois, une histoire qui aurait permis un divertissement, tout empreint d'émotion.

Mais dans «Lévy et Goliath», le réalisateur a voulu reprendre la vieille recette du rire en cascade qui fit le succès de «La Grande Vadrouille» et qui ne se prête évidemment pas ici.

Malgré tout «Lévy et Goliath» est sauvé par un tandem magique qui fonctionne bien: Michel Boujenah et Richard Anconina.

Oury avait bien besoin d'eux pour sortir des péripéties de la confusion un film au scénario plus proche du labyrinthe que de la sagesse de la Thora.

BR

La femme de ma vie de Régis Wargnier

Beau travail de Régis Wargnier pour ce premier film, qui pourtant prend pour point de départ un sujet assez conventionnel. Pour nous décrire l'itinéraire de Simon (Christophe Malavoy), soliste à l'orchestre de la Cité, ce nouvel auteur révèle beaucoup de doigté et de finesse dans la direction d'acteurs.

Pour évoquer l'alcoolisme et son traitement, il était pourtant difficile de sortir du déjà vu. Il y arrive cependant remarquablement servi par C. Malavoy, mais aussi Jane Birkin et Jean-Louis Trintignant.

BR.

A Berlin 87:

Les Russes débarquent

C'est avec le grand cinéaste Elem Klimov en tête que la délégation russe a débarqué à Berlin cette année. Le nouveau responsable de l'Union des cinéastes soviétiques arrivait avec des films dans ses bagages, dont un documentaire étonnant sur «Tchernobyl», beaucoup de bonnes nouvelles encore avec la libération d'une nouvelle tranche d'une vingtaine de films sortis du frigo sibérien et l'annonce d'une rétrospective intégrale en hommage à A. Tarkovski au Festival de Moscou cet été.

Parmi ces films nouveaux citons «L'Insensibilité chagrine» de A. Sokounow qui bien que travaillant à Léninograd, est plutôt un élève de Paradjanov. Il s'agit ici d'une adaptation fantastique d'une pièce de G.B. Shaw que nous avons trouvée assez soporifique. Par contre «Le thème» de Gleb Panfilov est un film audacieux et qui était resté interdit depuis son tournage en 1979. Nous découvrons la campagne russe proche de Moscou où se rend Esenin un écrivain pour le théâtre adulte et célèbre, en compagnie d'un ami, écrivain également. Ils se rendent chez une amie, folle de littérature et l'on découvre lors d'une conversation tumultueuse que l'écrivain a sacrifié sa créativité aux privilèges et à la célébrité... Il rencontre aussi Sacha une femme un peu triste et secrète, amoureuse d'un écrivain maudit, travaillant comme fossyeur et qui veut émigrer en Israël. Profonde et touffue, c'est une œuvre précieuse et très révélatrice à la fois de la culture russe et des contradictions du régime.

«Adieu à Matorra» de E. Klimov a été écrit par L. Sepitko, la femme du réalisateur, morte accidentellement. C'est à nouveau ici la confrontation de l'ancien et du moderne. A l'occasion de la construction d'un barrage, l'île de Matorra va disparaître avec son village, il n'y a que la vieille Daria, qui veut être enterrée sur «sa» terre, qui s'oppose à l'évacuation en compagnie de ses amies. Un grand film. La partie officielle du festival s'est terminée avec quelques œuvres importantes comme «Platoon» de Oliver Stone qui fait jaillir dans la mémoire des Américains, le spectre de la guerre du Vietnam. Un peu schématique, c'est cependant la triste réalité vécue par les jeunes envoyés là-bas que raconte cette œuvre. Il y eut encore un autre extrait du «Journal à mes amours» de la Hongroise M. Meszaros. Un témoignage sur la période du stalinisme en Hongrie vécu de l'intérieur puisque la réalisatrice a été la protagoniste de ce qu'elle raconte. Passé, présent sont à redécouvrir à travers le prisme d'un cinéma parfois déformant, souvent révélateur ou détonateur d'une prise de conscience.

De Berlin, J.-P. Brossard

La Chaux-de-Fonds

- Down by law (abc). Voir texte dans cette page.
- Sleepwalk (abc). Voir texte dans cette page.
- Fool for love (Corso). Voir texte dans cette page.
- Zelig (Corso). Reprise. De Woody Allen. Avec Mia Farrow.
- Lévy et Goliath (Eden). Prolongation. Voir texte dans cette page.
- La mouche (Plaza). Prolongation. Un amour fou et violent. Derrière l'horreur s'inscrit l'émotion.
- La femme de ma vie. (Plaza). Voir texte dans cette page.
- Basil détective privé. (Plaza). Une parodie de Sherlock Holmes, sortie des studios Walt Disney.
- Chambre avec vue (Scala). Prolongation. Lors d'un voyage à Florence, Lucy découvre la violence latine, la sensualité des œuvres d'art, la passion provoquée par un baiser volée...

dans les cinémas de la région

(Pour les horaires, prière de consulter notre page Service)

Le Locle

- Top gun (Casino). L'élite des pilotes de chasse américain.
- Couvet
- Fantasia (Colisée) Walt Disney et la grande musique.
- Descente aux enfers (Colisée) Triste vie d'un couple, avec P. Brasseur et S. Marceau.
- Neuchâtel
- Blue velvet, Le déclin de l'empire américain, Astérix chez les Bretons, Lévy et Goliath (Apollo I, II et III).
- Gothie (Bio). Prolongation. La subversion romantique aux prises avec les fan-

tasmes et les exagération de Ken Russel.

- Labyrinthe (Bio). Prolongation. Histoire fantastique.
- Act of vengeance (Palace). Avec Charles Bronson.
- Mary Poppins (Palace). Les pouvoirs magiques d'une bonne nurse au parapluie volant.
- Emmanuelle 5 (Rex). Feuilleton érotique.
- Association de malfaiteurs (Studio). Prolongation. Du même auteur que les ripoux, Claude Zidi.
- Saint-Imier
- Sweet dreams (Espace noir). Une tranche de vie

d'une célèbre chanteuse country des années 50/60.

- Salo ou les 120 jours de Sodome

(Espace noir). De Pier-Paolo Pasolini.

Tramelan

- Le passage (Cosmos). Avec Alain Delon. Un scénariste réputé est kidnappé par la mort...
- Je hais les acteurs (Cosmos). Hollywood années 40. Un mystérieux criminel s'attaque au monde du cinéma. Avec Jean Poiret, Michel Blanc, Bernard Blier, Dominique Lavanant, etc.

Le Noirmont

- Charlotte for ever De Serge Gainsbourg, avec Charlotte Gainsbourg.

Les Breuleux

- L'amour sorcier (Lux). De Carlos Saura.

Bévilard

- Aigle de fer (Palace).

LES PLUS BELLES PEAUX, C'EST DANS NOS 100 SALONS QU'ELLES SE TROUVENT.



L'UNIVERS DU CUIR: VARIONS LES PLAISIRS. PAS LA QUALITE.

L'Univers du Cuir est intransigeant: partout où nous passons, nous sélectionnons sans pitié. Les plus belles peaux, les plus beaux salons, c'est pour nous. Rien ne nous échappe.

Partout, nous nous servons les premiers. Toujours nous prenons les autres de vitesse. C'est ainsi que l'Univers du Cuir se bat: sur le terrain.

Parce qu'une collection de 100 salons, ça ne se réunit pas au hasard. Surtout quand chacun de ces 100 salons doit mériter son certificat d'origine et nos 5 ans de garantie. Pas question de transiger là-dessus. Et il n'y a pas de

miracle: seules des peaux de première qualité font des salons de première qualité. Chaque année, nous sélectionnons ainsi plus de 200 000 peaux: de quoi négocier sévèrement les prix. Car notre but, c'est de vous offrir

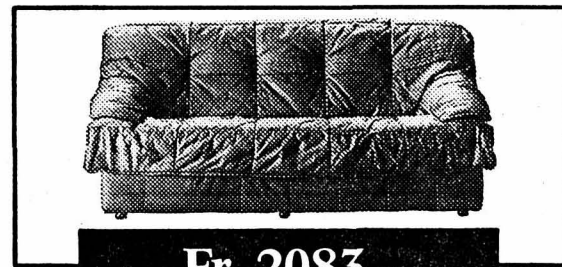

Fr. 2083.-

LORD Canapé 3 places cuir buffle

les plus beaux salons que vous puissiez trouver... mais surtout de vous les offrir au meilleur prix.

Vous voyez, à l'Univers du Cuir, vous êtes gagnant sur toute la ligne.

LE 1^{ER} SPECIALISTE MONDIAL
DU SALON EN CUIR

**L'UNIVERS
DU CUIR**



2022 BEVAIX/NE: Chemin des Maladières
(près de chez Gégène), Tél. 038 46 19 22
Ouvert lundi-vendredi de 10-18 h 30, samedi 9-17 h

L'IMPARTIAL

école primaire

Le Collège musical

Joie de faire de la musique! Joie d'apprendre les bases indispensables qui ouvrent à l'élève ce monde de beauté et de richesse! Voilà le but du Collège musical, école ouverte à tous les enfants de La Chaux-de-Fonds depuis plus de 60 ans. Ils sont quelques 550, aidés par une trentaine de professeurs, à consacrer temps et énergie pour acquérir l'habileté, la sûreté, le goût, le plaisir pour jouer d'un instrument afin de pouvoir exprimer et développer leur propre personnalité.

Tout d'abord, apprendre à employer sa propre voix, le plus bel instrument donné par la nature. Apprendre à chanter, à lire les notes écrites sur une simple feuille de papier et les exprimer en sons justes et rythmés. C'est à ce moment-là que s'ouvre la porte de ce monde merveilleux de la musique.

Choisir ensuite un instrument: flûte douce, violon, violoncelle, piano, guitare, flûte traversière, clarinette, hautbois, trompette, percussion. Chacun de ces instruments a une voix, une personnalité différente, et l'enfant doit pouvoir choisir librement celui qui sera le mieux le confident, l'ami de tous les jours? Oui, l'instrument est exigeant, il faut lui consacrer du temps, mais il est généreux et il saura récompenser l'enfant et toute la famille par de grandes joies.

Le Collège musical organise une vingtaine d'auditions publiques à l'aula de l'ancien Gymnase (Progrès 33) où chaque élève doit se présenter seul ou en groupe. Ces auditions font le bonheur des parents et des amis, mais chacun y est cordialement invité, et c'est aussi l'occasion pour l'enfant d'entendre les différents instruments et de pouvoir faire un choix.

Le Collège musical est à la portée de tous car ses écologies y sont très modiques. C'est la Commune qui subventionne largement cet enseignement. Les leçons se donnent dans les différents collèges de la ville ou au domicile du professeur. Une vitrine vous renseigne sur ses activités: Place du Marché, kiosque Naville, arrêt de bus. Consultez-la, et à bientôt!

La directrice
Cécile Pantillon

Comment faire un bonhomme de neige

1. Bourrer le mi-bas jusqu'au milieu avec de la ouate synthétique. Arrondir pour faire le corps. Nouer.

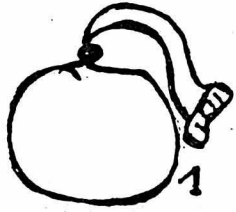

2. Bourrer la moitié du reste du bas pour faire la tête. Nouer.

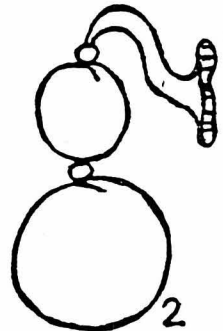

3. Faire un deuxième nœud à 2 centimètres.

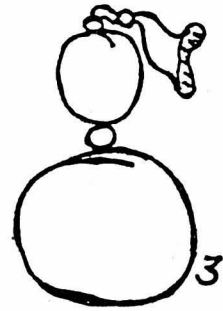

4. Couper entre les deux nœuds.

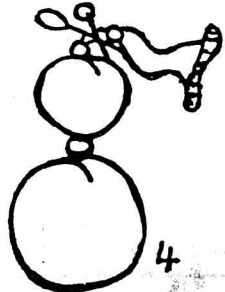

5. Peindre le reste du bas qui fera un petit bonnet.

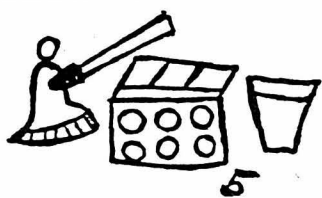

6. Décorer le bonhomme de neige. Lui mettre une écharpe pour cacher le nœud.

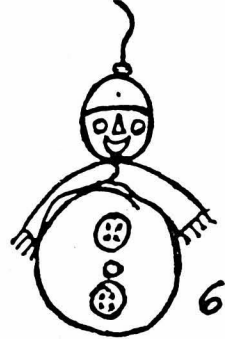

4e Les Endroits

Chez le garagiste

Petits problèmes des véhicules en hiver.
- Comment faire quand la portière est bloquée?
«Il faut laisser couler un peu d'eau chaude».

- Comment faire quand on dérape?
«Il faut débrayer, laisser aller en roue libre et freiner légèrement».

- Est-ce que c'est utile de mettre une couverture sur le capot?
«Non, cela ne sert à rien».

- Que faire pour ne pas tomber en panne en hiver?
«Il faut bien équiper sa voiture pour l'hiver et la mettre, si possible, dans un garage à l'abri des intempéries».

C'est bizarre le ski Mots d'hiver

Skier, c'est pour son plaisir.
Skier, c'est foncer.
Skier, c'est tomber.
Skier, c'est écarter les jambes.
Skier, c'est avoir mal aux pieds.
Skier, c'est suisse.
Skier, c'est faire du slalom.
Skier, c'est manquer des portes.
Skier, c'est Erika Hess. 2e Ouest

Cristal des neiges blanc et rond un flocon léger comme du coton.
Doigt de verre pointu et transparent un glaçon diamant étincelant.
Fleurs sur la vitre fragile et dentelé le givre fin comme un fil. 1re Foulets

Hiver c o q u i n l a m a l i n n

Oubli

Le concours de sons proposé dans notre dernière page provenait d'une classe de 4e de l'Ouest.

Voici quelques réponses reçues:

/ v /

Valérie fiévreuse sous la couverture d'un vert voyant



Valérie va vomir vers sa vache Violette car elle a avalé vingt verres de Vicks-vert au vin.

Valérie a attrapé le va-va. Ça y est, vingt-six jours au lit sous une couverture d'un vert voyant.

Voilà ce qui arrive quand on ne veut pas être vaccinée.

Un vanneau qui a la varicelle viendra lui rendre visite.

4e-5e Rochefort

/ k /

Un kangourou à képi est comme un koala qui a croqué un coca. le kangourou catapulte un camion dans une cabane et la cabane se casse, quelle catastrophe! 2e Numa-Droz

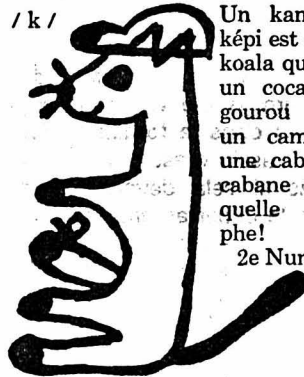

Conseils pour ne pas prendre froid

- Mettez des habits chauds quand il fait très froid.
- Mettez des habits en laine.
- Les fourrures sont plus chaudes que les tissus, mais pensez aux animaux.
- Mettez des habits sur tout le corps.
- Mettez des sous-vêtements, ils retiennent l'air chaud.
- Ne sortez pas avec les cheveux mouillés.

Recherche l'intrus dans chaque famille:

1. Le chat, la chatte, la châtaigne, le chaton
2. chien, chicane, chienne, chiot
3. renardeau, renarde, renault, renard
4. sanglier, sangle, laie, marcassin
5. faon, biche, cerfeuil, cerf 2e Ouest

Mots-croisés

1. C'est un jeu avec une canne et un puck.
 2. Long patin de bois pour glisser sur la neige.
 3. On emploie une chaussure munie d'une lame d'acier pour glisser sur la glace.
- A. Bob avec des skis qui glisse sur la neige.
B. Sorte de petit traîneau.
C. On s'élance d'un tremplin.

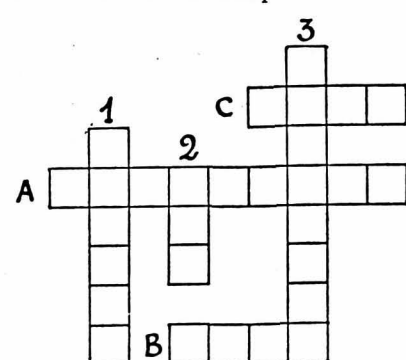

/ v /

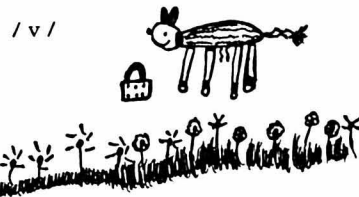

La vache va en vacances avec la chèvre et la vache a oublié sa valise. 2e Numa-Droz

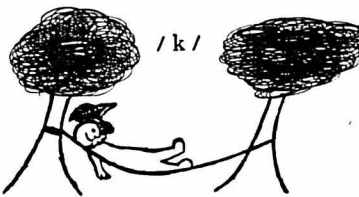

Un mec cinglé Un mec couché dans un hamac buvait du lait de noix de coco à l'ombre d'un cocotier. Ce coquin portait une casquette et un sac en peau de crocodile.

Pour ses quatre heures, il mangeait des kiwis et du caviar.

4e-5e Rochefort

A une heure, il allait s'occuper du coq et le soir, il prenait le car pour faire un petit tour au café du coin.

4e-5e Rochefort

/ k /

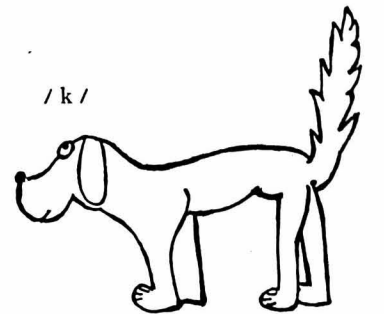

Conte de cocker A Dakar, un coquin cocker croquait un coq et buvait un coca-cola coincé dans sa cage entre un colibri et un macaque. Chaque soir, il faisait carnaval dans sa cage avec le colibri et le macaque. Dakar ne convenait plus au cocker qui décida d'aller prendre des cours de karaté dans la ville de Kats-car.

4e-5e Rochefort

Drôle de voiture

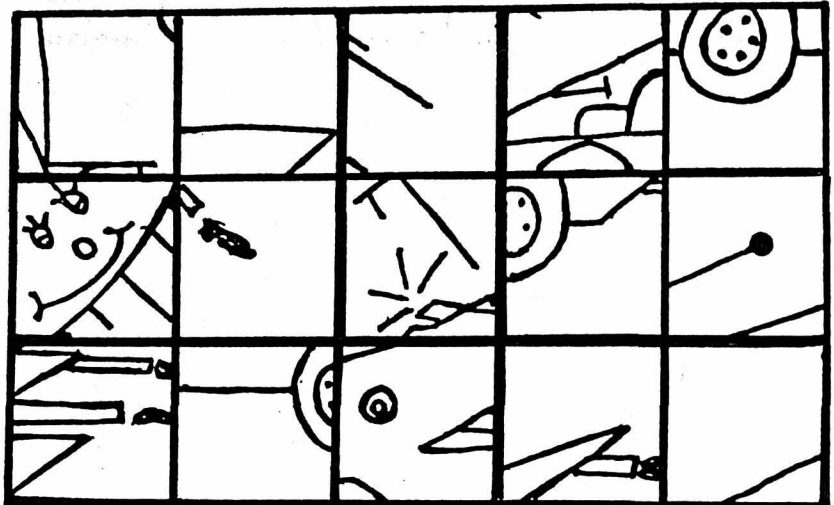

Découpez les morceaux de l'image et remettez-les dans l'ordre.

Mot Caché

GANT	CHAUSSONS	FOULARD
PANTALON	COLLANT	BONNET
VESTE	ECHARPE	JAMBIERE
BOTTES	PULL	CHAUSSURE
	CAGOULE	CHEMISE

P	A	N	T	A	L	O	N	P	J	C
H	E	B	I	C	C	F	C	U	A	H
V	C	O	B	O	A	O	H	L	M	A
E	H	N	O	L	G	U	E	L	B	U
S	A	N	T	L	O	L	M	G	I	S
T	R	E	T	A	U	A	I	A	E	S
E	P	T	E	N	L	R	S	N	R	O
V	E	E	S	T	E	D	E	T	E	N
C	H	A	U	S	S	U	R	E	R	S

A - gla - gla - quel frigo !

MOT CACHE: [] [] [] [] []

2e Ouest

Chronique du patrimoine

Cette page est réalisée conjointement par: La Société faitière – La Ligue pour la Protection de la Nature (LNPN) – La Ligue suisse du Patrimoine (Heimtschutz) – La Société d'Histoire et d'Archéologie – La Société des Sentiers du Doubs – L'ASPAM – Musée Paysan – Le WWF – Le Musée régional du Val-de-Travers – Le Club jurassien – Les Amis du Mont-Racine – Les Meuniers du Col-des-Roches – Les Amis du Château des Frâtes – Coop. de l'Ancien Manège – L'Association «Protection du Petit-Cortailod, Site et Rives» – La Société du costume neuchâtelois – Le Service cantonal des forêts – Le cercle neuchâtelois d'Archéologie – Fondation «La Bourdonnière» – Spéléo-Club des Montagnes neuchâteloises.

Responsable: Philippe Gräef
Chronique du Patrimoine
Terre 34
2000 Neuchâtel

Réalisation technique: **L'IMPARTIAL**



Arrêtez le massacre !

La défense du patrimoine se heurte continuellement à la rentabilité et aux tendances à la rationalisation de notre époque. Telle restauration peut s'avérer plus onéreuse qu'une reconstruction (bien que ce ne soit – et de loin – pas toujours le cas). Tel matériau moderne est plus économique que le pendant traditionnel. Tel petit bâtiment doit céder la place à un volume qui remplit davantage l'espace, bref, très souvent, nous nous trouvons confrontés à des problèmes économiques qui ne permettent pas toujours de sauvegarder le charme et l'authenticité de l'ancien. Le cœur serré, nous voyons bien qu'il faut savoir se résigner.

Il est d'autres interventions par contre qui n'ont pas de justifications économiques et qui dénaturerent un site, un paysage, simplement parce qu'un manque de doigté, d'un peu de sensibilité et de délicatesse empêche de concilier efficacité et beauté. Nous en voulons à ceux qui massacrent l'harmonie d'un lieu pour la seule raison qu'ils ne s'y intéressent pas et ne réfléchissent pas à la meilleure façon d'intégrer leur apport.

Des exemples pourraient être pris dans bien des domaines pour illustrer ce propos, des garages particuliers aux raisons sociales affichées en façades, des panneaux de signalisation au mobilier urbain le plus conventionnel, etc. Aujourd'hui nous parlerons des coffrets électriques de l'ENSA parce que, depuis des années, ils défigurent sans vergogne des sites admirables et que, ce qui vient de se produire à St-Blaise dépasse toutes les limites de

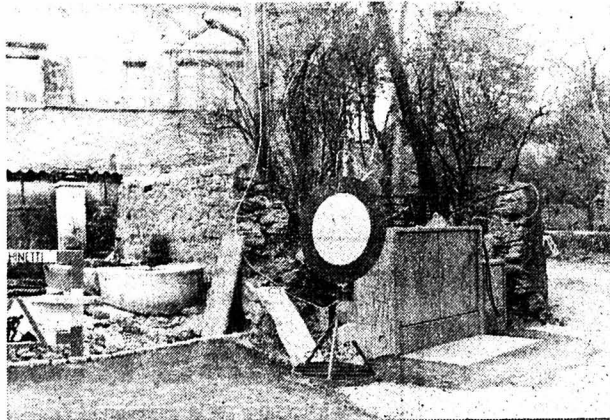

A Saint-Blaise, devant la maison de la «Dîme». Quand un manque total de sensibilité s'impose sans vergogne. (photo Breguet)

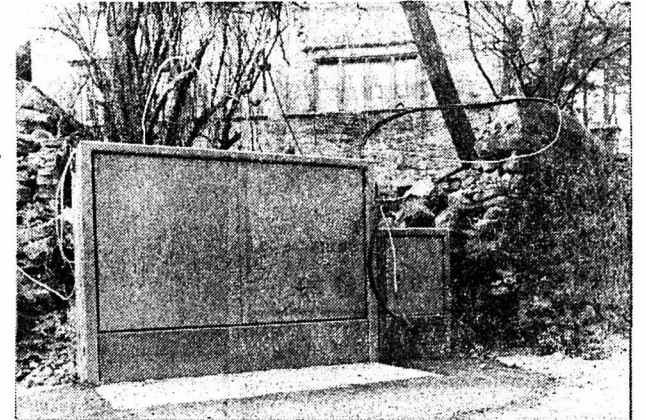

l'étroitesse d'esprit.

Il faut des coffrets ? Personne ne le conteste. Seulement, qu'on ne les place pas n'importe où, qu'on les dissimule autant que faire se peut surtout quand ils tranchent avec le contexte ambiant. La vieille maison dite «de la dîme» à St-Blaise est une merveille. Dans sa partie sud et ouest, elle n'avait pas encore trop souffert de transformations malheureuses. Une ancienne fontaine et un superbe mur l'entouraient. Le mur vient d'être fracassé pour installer en lieu et place un coffret électrique et les débris (blocs de pierres, anciens regards d'égoûts, amalgame de goudron) ont été jetés dans la fontaine. Par miracle, le bassin n'est pas encore cassé mais si cela devait arriver sans doute le débarrasserait-on aux ordures comme cela s'est récemment fait à Cernier !! Quand au mur, l'irréparable est accompli.

«Bien sûr il y a les guerres d'Irlande...» chantait Brel mais chaque chose compte et ceux qui s'étonnent de nous voir réagir vio-

lemment pour la sauvegarde d'un mur, d'un toit ou d'un jardin, estimant sans doute que cela n'en vaut pas la peine, devraient savoir qu'il suffit d'un tout petit trou dans

un bas pour que la maille file... En dehors des guerres justement, un patrimoine n'est jamais attaqué globalement; c'est objet par objet qu'il s'en va irrémédiablement.



A Fenin, le Temple et le coffret de l'ENSA (photo Breguet)



L'électricité, en Valais, aussi, ne sait pas se faire discrète.

La grande misère des Hôtels de la Couronne

Est-ce le fait du hasard ? Toujours est-il que trois vénérables enseignes à «L'hôtel de la Couronne» se trouvent particulièrement maltraitées actuellement dans le canton de Neuchâtel.

A Valangin, l'Hôtel de la Couronne n'est plus en activité depuis de longues années mais le bâtiment qui l'abritait a gardé toute sa prestance et gardait jusqu'il y a peu, accrochée à l'une de ses chaînes d'angle, une superbe enseigne à la couronne. Sans doute était-elle rouillée mais cela n'enlevait rien à son charme. Peut-être fallait-il la restaurer et tel était peut-être le dessein du propriétaire qui l'a décrochée l'an dernier. Depuis, plus de nouvelles, aucune garantie

de la voir, un jour, réintégrer sa place. Monsieur le propriétaire, rassurez-vous ! Votre enseigne appartenait au bourg de Valangin, participait à sa qualité; n'appauvrissez pas le village ! Si les frais de restauration sont élevés, il y a des organismes prêts à vous donner un coup de pouce. Rétablissez votre enseigne, nous comptons sur vous !

A Brot-Dessous, l'hôtel de la Couronne exerce toujours son activité. Sa très vieille et très belle enseigne était gravement rongée

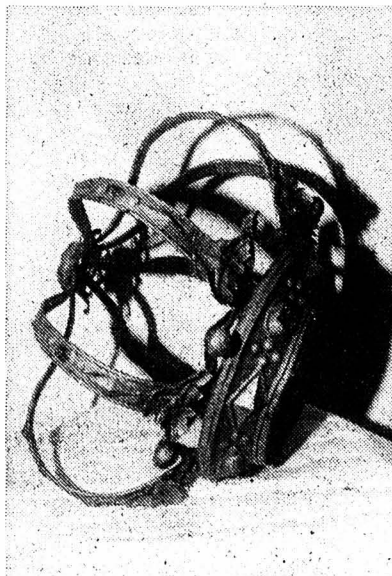

La vieille enseigne de la Couronne à Brot-Dessous. (photo Serv. cant. des mon. et sites)

par la rouille. Le propriétaire l'a déposée, pensant sans doute la présenter au public, à l'intérieur de son établissement, peut-être dans une vitrine. Par ailleurs, il a fait faire, par un artisan, une nouvelle enseigne, moins travaillée que l'ancienne mais belle tout de même et depuis... plus rien ! En façade, on ne voit rien venir ! Il paraîtrait que des querelles de villages soient à l'origine de cette non-remise en place. Cela ne nous intéresse pas, ne nous concerne pas: le patrimoine seul en fait les frais. Monsieur le restaurateur, n'y aurait-il pas moyen de passer par-dessus

certaines dissensions et d'offrir à la vue des passants l'enseigne que vous avez eu le mérite de refaire ?

A Cressier, l'hôtel de la Couronne est toujours bien portant et son enseigne aussi, bien visible nous semble-t-il. Ce ne doit pas être le sentiment de l'aubergiste qui a trouvé bon de la doubler par une épaisse et laide inscription lumineuse financée par une marque de bière. A première vue, le patrimoine, ici, est un peu moins en danger que dans les deux cas évoqués plus haut. Mais à y regarder de plus près, on peut se demander combien de temps encore la vieille enseigne conser-

vera sa place ? Désormais, elle ne sert plus à rien et il suffira qu'elle dérange le passage d'un camion ou qu'un particulier propose, pour l'obtenir, une somme alléchante pour qu'à son tour, elle disparaisse à nos yeux. Peut-être que, dans ce cas précis, le danger n'existe pas. Il n'en reste pas moins qu'une belle façade, qu'un beau coin du vieux Cressier vient d'être défiguré.

Ici encore, il faudrait arrêter le massacre, empêcher l'irréversible. A petites causes, grands effets, positifs ou négatifs. Nous sommes tous responsables et chacun peut agir dans son petit secteur. Il n'est pas encore trop tard !

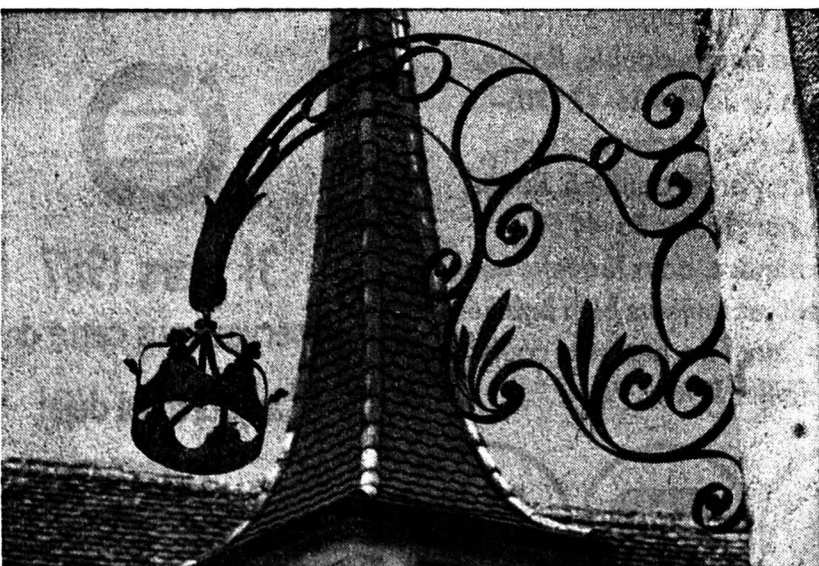

A Valangin, l'enseigne avant sa dépose.



A Cressier, un doublet malheureux.

LA SAGNE, halle de gymnastique - Samedi 7 mars 1987, dès 21 heures
GRAND BAL DU FC LA SAGNE
 conduit par l'orchestre Music and Music - Entrée Fr. 6.- - Bar - Cantine - La potion du Sagnard

MEUBLES GRABER RUE DE LA SERRE 116
EX-USINE MOVADO GRANDE VENTE DE MEUBLES À PRIX... FORTEMENT RÉDUITS ! PRO-FI-TEZ !

 Caves de La Béroche
 Saint-Aubin
Blanc Hôpital de La Béroche 1985
 «label de qualité»
 Fr. 7.20 la bouteille. Pris en cave.
 ☎ 038/55 11 89.

Choisir L'Atelier Coiffures Techniques
ATC

BOITE À COUPE INTERNATIONALE

Artisan-peintre
 entreprend tous travaux d'entretien et de rénovation.
 ☎ 039/28 54 27 (heures des repas), 039/28 82 67 et 039/28 45.72 (le soir).

GIRARD-PERREGAUX
 engage un
couple de concierges
 à plein temps.
 Appartement à disposition.
 Les offres manuscrites avec curriculum vitae sont à adresser à:
GIRARD-PERREGAUX SA
 Direction technique
 Place Girardet 1
 2300 La Chaux-de-Fonds

Garage des Franches-Montagnes
 cherche pour entrée immédiate ou pour date à convenir
mécanicien-autos
 capable de travailler seul et prendre des responsabilités.
 Faire offre sous-chiffre S 14-558552 Publicitas, 2800 Delémont.

Déménagements Transports
 B. L'Eplattenier
 ☎ 039/28 10 29 ou 23 80 59

Féminin-Masculin
C'est réussir votre futur.
 Toutes les nouveautés printemps été 87 par nos différentes formations:
Boite à Coupe Paris
 Les techniques
Llongueras Paris
 Les coupes cheveux longs, cheveux courts, les tresses modes

Café-restaurant à Neuchâtel cherche tout de suite
GÉRANT (E)
 pour s'occuper de la direction et l'exploitation de l'établissement.
 Ce poste sera confié à une personne ou couple ayant des qualifications professionnelles. Conditions avantageuses. Affaire intéressante.
 Offre sous chiffre 87-328 à ASSA Annonces Suisses SA, fbg du Lac 2, 2001 Neuchâtel.

Mise au concours
 Le Conservatoire de Musique de La Chaux-de-Fonds/Le Locle offre un poste à temps partiel de

LA NOUVELLE MODE CLASSIQUE QU'ON AIME.



120.-



75.-

50.-

La garde-robe de printemps, belle, agréable et d'un prix abordable, comme toujours à l'ABM.
Blazer en laine, passe-partout.
 Pure laine vierge, doublé. Rouge, marine, noir. Tailles 36-42 120.-
Jupe assortie, fendue derrière.
 Pure laine vierge, doublée. Rouge, marine, noir. Tailles 36-44 50.-
Robe-chemise, dans laquelle vous vous sentirez toujours bien habillée.
 Viscose, motif fin, plusieurs couleurs mode. Tailles S, M, L 75.-

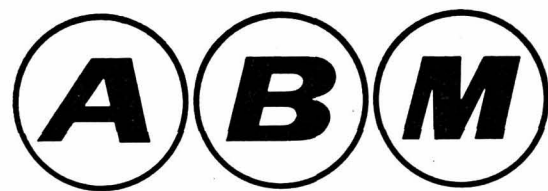

IMPORTANT!!!
A tous les Automobilistes!

Entretien du système antipollution
 Dernier délai



31 mars 1987
 Réservez-vous cette date
 aujourd'hui déjà!



LA CHAUX-DE-FONDS
 MIGROL AUTO SERVICE - Rue du Locle 64
 2300 La Chaux-de-Fonds - ☎ 039/26 59 26

SPORTS

Au Tournoi de tennis de Key Biscayne Miroslav Mecir l'homme surprise

Le longiligne et puissant Tchèque Miroslav Mecir (1,91 m), tête de série No 9, a provoqué une grosse surprise en éliminant le Suédois Stefan Edberg (No 2), en quatre sets, 3-6 6-2 6-2 6-4, en quart de finale des Internationaux ATP et WITA de Key Biscayne (Floride), comptant pour le Grand Prix et le circuit féminin (1.800.000 dollars).

Mecir, 22 ans, finaliste de l'US Open l'an dernier, a remporté ce match de bonne qualité en 2 h 37'. Du même coup, le Tchèque a pris une revanche éclatante sur Edberg, qui l'avait battu en janvier en quart de finale des Internationaux d'Australie.

Hormis le premier set, où Edberg se montra à son avantage, ce quart de finale fut entièrement dominé par un Mecir souverain au service et à la volée et retournant remarquablement.

NOAH À L'USURE

En demi-finale, Mecir affrontera Yannick Noah. Le Français (No 4) s'est en effet qualifié en triomphant à l'usure du

Suédois Mats Wilander en cinq manches, 6-4 6-2 4-6 2-6 7-6 (7-4). Cette partie, qui a soulevé l'enthousiasme des quelque 10.000 spectateurs massés autour du court central, a duré 3 h 47. A deux sets partout, les deux hommes se sont livrés à une furieuse empoignade dans le set décisif.

Noah était le premier à ravir le service de son rival, dès le premier jeu. Il récidivait dans le 5e, mais après avoir perdu auparavant son propre engagement. Un nouveau break de Wilander au 8e jeu remettait les joueurs à égalité, jusqu'au tie-break. Dans celui-ci, Noah se détachait 3-0, mais Wilander revenait à hauteur du Français (4-4). Deux aces et une volée gagnante permettaient à ce dernier de s'adjuger une victoire due essentiellement à la meilleure qualité de son service (15 aces contre 9).

STEFFI GRAF EN FINALE

Si la logique avait été respectée jusqu'ici dans le tournoi féminin, elle ne l'a

plus été dans la première demi-finale. La jeune Allemande de l'Ouest Steffi Graf (No 3) a en effet littéralement balayé la championne du monde, l'Américaine Martina Navratilova.

Dans un match d'une qualité en-dessous de la moyenne et qui n'a duré que 56 minutes, Steffi Graf, grâce à sa plus grande régularité, s'est imposée par 6-3 6-2.

Steffi Graf (17 ans) n'avait jusqu'ici battu qu'une seule fois Martina Navratilova, l'an dernier en finale du tournoi de Berlin et pratiquement sur le même score (6-2 6-3). Elle affrontera en finale la gagnante de la confrontation entre l'Américaine Chris Evert-Lloyd (No 2) et la Tchèque Hana Mandlikova (No 4). (si)

Mondiaux juniors d'escrime au Brésil Cyril Lehmann sélectionné

C'est officiel. Les sélections sont tombées. La Fédération suisse d'escrime a enfin désigné les tireurs qui partiront au Brésil pour les championnats du monde juniors. Sept tireurs (deux filles, cinq garçons) s'envoleront en avril prochain pour São Paulo. Parmi eux, le Chaux-de-Fonnier Cyril Lehmann. Rio de Janeiro, l'océan Atlantique, le Brésil. Des noms qui font rêver. Mais lorsqu'il s'agit d'envoyer une délégation de 12 personnes pendant 10 jours sur le tropique du Capricorne, on réfléchit! Surtout quand la fédération n'a plus le sou. Peu s'en est fallu que les fleuretistes (toujours eux) ne cassent les œufs en Suisse à Pâques. Mais finalement la fédération s'est laissée

convaincre par l'argumentation acharnée et sincère des coaches. On enverra donc des tireurs dans toutes les armes, fleuret et épée. Tous ces jeunes ont participé à un maximum de tournois, de rachats et d'entraînements. Cette sélection les réjouira et récompensera un effort sportif mené de front avec des études ou un apprentissage.

LA SÉLECTION

Fleuret féminin: Châtelain (Lausanne); Mariethoz (Sion).

Fleuret masculin: Schmid (Zurich); Widmer (Zurich).

Épée: Fuhrmann (Berne); Jaquet (Bâle); Lehmann (La Chaux-de-Fonds). (in)

Grâce à l'initiative du CAB La Chaux-de-Fonds Démonstration d'un champion du monde

Lundi dernier, le local du CAB La Chaux-de-Fonds a eu l'honneur d'accueillir en son sein Léo Corin, un grand nom du billard mondial. Seize fois champion de Belgique, deux fois champion d'Europe junior, trois fois champion d'Europe et quatre fois champion du monde (au billard artistique), Léo Corin présente un palmarès respectable.

Le Belge est, depuis 1973, moniteur à Macolin où il donne deux cours par année.

Grâce à la parfaite organisation de M. Armando Florian, président technique, cette journée a connu un grand succès. De nombreux membres du club ont pu profiter des conseils avisés de Léo Corin et nul doute qu'ils en garderont un excellent souvenir. Il faut espérer qu'une telle manifestation pourra donner une impulsion au billard dans notre région, et, plus généralement, dans toute la Romandie.

Même pour les profanes, les démonstrations de Léo Corin ont suscité un intérêt marqué.

Ensuite, le champion belge a disputé deux sets de dix points aux trois bandes avec Roby Guyot, le multiple ancien champion suisse. Chacun a remporté une manche.

CS CADRE 42/2

Médaille chaux-de-fonnière

Fulgencio Martinez s'est adjugé la médaille d'argent du championnat suisse du cadre 42/2, deuxième catégorie individuelle jusqu'à 150 points. Le CAB La Chaux-de-Fonds ajoute ainsi une nou-

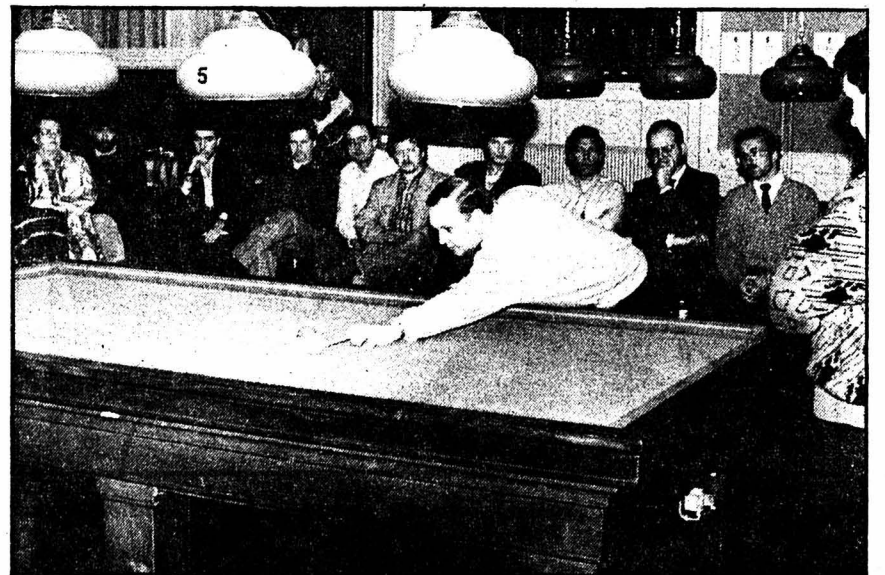

Léo Corin: une superbe démonstration. (Photo Schneider)

Football

Coupe des champions Encore renvoyé!

Reporté mercredi soir en raison des intempéries, le quart de finale de la Coupe des champions entre Besiktas Istanbul et Dynamo Kiev, qui devait avoir lieu hier jeudi, a dû être repoussé encore une fois, les chutes de neige n'ayant pas cessé.

Il a été fixé à aujourd'hui vendredi à 13 h 30. Si les conditions atmosphériques ne s'amélioraient pas d'ici là, la rencontre serait vraisemblablement transférée à Izmir. (si)

Coupe des Coupes Athènes préféré

La finale de la Coupe d'Europe des vainqueurs de Coupes, qui se déroulera le 13 mai, a été définitivement fixée au Stade olympique d'Athènes.

Elle avait été primitivement fixée à Amsterdam; mais l'UEFA a finalement préféré en confier l'organisation à la capitale grecque.

Toutes les conditions de sécurité ne semblent pas réunies en Hollande, où la violence dans les stades s'est nettement accrue ces derniers mois, voire ces dernières semaines. La rencontre La Haye - Ajax Amsterdam a notamment dû être arrêtée à la mi-temps, dimanche, en raison de graves incidents ayant fait 25 blessés. (si)

Basketball

Coupe des champions Orthez vainqueur

A Orthez, en match comptant pour le 4e tour (matchs retour) de la poule finale de la Coupe des champions, les champions de France ont battu les Yougoslaves de Zadar par 73-69 (43-26).

Bonne affaire pour les Français, dans le second match de la soirée, le Real Madrid a pris le meilleur sur Tracer Milan par 99-96. Orthez se retrouve ainsi, à la veille de l'ultime journée, à égalité de points avec Maccabi Tel-Aviv et Tracer Milan, les trois équipes totalisant 12 points.

Restent à jouer: Kaunas-Orthez, Milan-Zadar et Real Madrid - Tel-Aviv. (si)

VOLLEYBALL. - Après deux défaites, l'équipe nationale a remporté son troisième et dernier match de préparation contre le Bataillon de Joinville. A Schaffhouse, la sélection helvétique a pris le meilleur sur les militaires français par 3-2 (13-15 15-12 15-9 14-16 15-9). (si)

Cyclisme

A l'étranger

Aciatena, Tour de l'Etna (202 km): 1. Adriano Baffi (It) 5 h 00'09"; 2. Franco Chioccioli (It); 3. Marco Saligari (It); 4. Marco Vitali (It); 5. Giuseppe Pepito (It); 6. Domenico Cavallo (It); 7. Rolf Sorensen (Da); 8. Mauro Longo (It); 9. Bruno Cenghialta (It); 10. Bruno Hürlimann (S), tous même temps. (si)

La Main Bricoleuse
à votre service! **NOUVEAU**
Service rapide et soigné
(fixations, électricité,
petites réparations, aménagements, etc.)
Prix modiques, devis gratuits
☎ 039/236.428

Région Yverdon:
médecin-dentiste cherche
**aide en médecine
dentaire diplômée**
Entrée tout de suite ou à convenir.
Ecrire sous chiffre 22-150828 avec
curriculum vitae et photo à Publicitas,
1401 Yverdon.

Hôpital Psychiatrique de Perreux
**Journée
portes
ouvertes**
au pavillon D,
fraîchement rénové.
Samedi 7 mars 1987
de 10 à 12 h et de 14 à 16 h
Possibilité de restauration à la
cafétéria.

Abonnez-vous à **L'IMPARTIAL**

Lentilles de
CONTACT
DIPLOME FÉDÉRAL
von
gunten
Av. L.-Robert 23
☎ 039/23 50 44



Dimanche 8 mars Départ: 13 h 30
**BALADE
D'APRÈS-MIDI**
Fr. 20.- prix spécial
Dimanche 15 mars Départ: 09 h 00
**UNE MAGNIFIQUE JOURNÉE
AVEC REPAS DE MIDI**
Fr. 48.- prix spécial

SPECIAL CÔTE D'AZUR
en collaboration avec le TCS du
mercredi 25
au dimanche 29 mars
Fr 695.- tout compris
PÂQUES 1987
Un très beau voyage
Florence - Sienna - Pise
tout compris Fr 595.-
Programme détaillé à disposition
Inscriptions: Voyages GIGER
Autocars
☎ 039/23 75 24

ILE D'ELBE

Villa face mer
appartements
4, 5, 6 lits
Fr 300.-/400 à
550.-/590.- Semaine
Pâques 390.-
☎ 022/44 34 84

A vendre
**1 chienne
montagne
des Pyrénées**

8 mois,
avec pedigree.
☎ 032/91 90 84

Super occasion
**Peugeot
205 GR**

expertisée
Prix à discuter
☎ 039/23 28 83
heures des repas

Retraité cherche

garage

quartier gare de
l'Est ou quartier
Arêtes.

☎ 039/28 30 68



A louer

garage

Quartier hôpital,
Fr 85.-
par mois

☎ 039/28 41 12

FATYGA

Depuis 1956

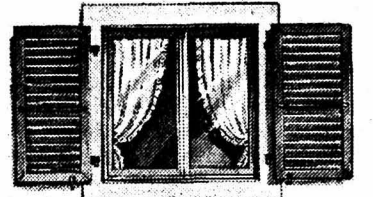

Directement du fabricant
Prix compétitifs!

Volets aluminium thermolaqués
Volets jalousies 120x120 cm
450.- rendu posé
Fenêtres PVC + Alu PVC
Fenêtre PVC 120 cm x 120 cm
650.- rendu posé
Nouveau modèle: lames chevron
Encadrements alu pour isolation
périphérique

FATYGA Joseph Yverdon
Rue du Châtelard 12
☎ 024/24 12 81

Tests d'aptitude au métier de monteur-électricien

L'Association cantonale neuchâteloise des installateurs électriciens informe les jeunes gens intéressés au métier de monteur électricien que des tests d'aptitude auront lieu

le mercredi après-midi 18 mars 1987

Les candidats, non encore inscrits, peuvent s'annoncer au secrétariat de l'Association
jusqu'au vendredi 13 mars 1987

en téléphonant au 038/25 75 41 (interne 202) ou en écrivant à l'Association, rue de la Serre 4, 2000 Neuchâtel.

N. B. - Le fait de réussir les test n'implique pas pour la profession l'obligation d'engager le candidat.

Aux Brenets Le Cabaret chic



Spectacle tous les soirs

vous attend dans une
ambiance feutrée

(Ouverture)

Bar: 17 heures,
consommation à prix doux

Cabaret: 22 heures, consom-
mation à partir de Fr. 12.-

☎ 039/32 11 91

Fermé le dimanche

SPORTS

Promotion en LNB Martigny battu!

6e JOURNÉE

Uzwil - Martigny 6-4
(2-1 2-1 2-2)

Lausanne - Thoune 8-2
(2-2 1-0 5-0)

Lyss - Bülach 1-3
(0-0 1-1 0-2)

LE CLASSEMENT

	J	G	N	P	Buts	Pt
1. Uzwil	6	4	1	1	23-18	9
2. Lausanne	6	4	0	2	32-17	8
3. Martigny	6	4	0	2	29-23	8
4. Bülach	6	3	1	2	24-16	7
5. Thoune	6	1	0	5	18-33	2
6. Lyss	6	1	0	5	14-33	2

(si)

Ajoie ne disputera pas les play-off de LNB Le clin d'œil de Leblanc

● AJOIE - HERISAU 4-6 (0-1 1-2 3-3)

Perdre «une saison sur un match, un rien, c'est trop dur», nous disait Métivier, craignant ce barrage il y a un mois déjà. Il n'y a pas de mot pour décrire la déception des 1500 Ajoilots présents et de tous les joueurs. Ajoie peut toutefois sortir la tête haute même s'il ne doit s'en prendre qu'à lui-même et à Leblanc de terminer ainsi en queue de poisson.

On ne peut en effet pas gagner un match avec un seul attaquant, sauf Leblanc. A ce propos, Niederhauser a beaucoup manqué aux Ajoilots. Ce que Métivier n'a (presque) pu faire à lui tout seul, Leblanc l'a fait. Avait-il besoin encore une fois de démontrer toute sa classe pour faire se décider les dirigeants ajoilots ?

Sur le deuxième but, c'est sur son tir

que Frischknecht marqua le 2-1. A la 35e minute, c'est sur son solo que Aebersold fit le break. A la 50e minute, c'est Leblanc qui dévia le puck au fond des filets. Et à la 51e minute c'est encore Leblanc qui marqua le 5 à 3. Irritant de supériorité, le Canadien d'Herisau a relégué tous les autres acteurs au second plan.

Sauf peut-être Métivier, auteur d'un super tir de la ligne bleue synonyme de 1-1, d'un tir canon sur la latte à 5 contre 4 (2-3), d'une passe en or à Grand (égalité à 3-3).

S'il faut chercher un autre grand homme dans ce match, et ce, malgré 5 buts reçus, c'est Anton Siegenthaler qui a réalisé un tout grand match. On ne chantera plus Anton sous l'horloge ajoilote, des raisons professionnelles l'amènent à quitter Ajoie après 5 ans. On ne peut donc évoquer cette rencontre sans lancer un grand coup de chapeau au fidèle Anton Siegenthaler.

Hier soir, il n'en aura pu faire de plus. A cause d'un 2e tiers trop brouillon, trop compliqué, Ajoie n'a pas gagné. Avec pourtant la chance d'évoluer onze fois en supériorité numérique (20 minutes c'est l'équivalent d'un tiers temps) Ajoie n'a marqué qu'un but dans ces circonstances.

Au contraire, Herisau a profité de 3 des 7 pénalités d'Ajoie pour marquer. C'est aussi là qu'on gagne un match!

Pourtant les Ajoilots y ont cru. Soutenus par près de 1500 personnes, les Jurassiens ont eu le mérite de revenir à 3 à 3. Mais en 2 minutes Leblanc mettait tout par terre. A 2'40" de la fin, Ajoie revenait bien à 4 à 5 mais une nouvelle fois les attaques ajoilotes étaient bien trop précipitées. Ce n'est pas faute d'avoir essayé, et le résultat inverse aurait bien pu se produire. Le hockey a cela de fascinant que rien n'est jamais joué.

Ajoie était en passe de signer un exploit cette saison. Nous dirons, même à chaud après la défaite d'hier soir, que les Ajoilots ont marqué une des plus belles pages de leur histoire. L'avenir pourra le confirmer. A condition cette fois que Leblanc soit aux côtés de Métivier!

Patinoire d'Olten.
Arbitres: MM. Moreno, Rochat, Wyss.

Ajoie: Siegenthaler; Bächler, Sembini; Berdat, Grand, Métivier; Schmid, Ulrich; Siegenthaler, Lechenne, Forster; Blanchard, Rochat, Steudler.

Herisau: Lemmenmeier; Griga, Giacomelli; Ammann, Leblanc, Nater; Heiniger, Rechsteiner, Frischknecht, Aebersold, Haltiner; Bapst, Hartmann; Waser, Naef, Zumstein.

Buts: 18e Nater (Ammann) 0-1; 23e Métivier 1-1; 29e Frischknecht (Leblanc) 1-2; 35e Aebersold (Leblanc) 1-3; 43e Métivier 2-3; 49e Grand (Métivier) 3-3; 50e Leblanc (Heiniger) 3-4; 51e Leblanc 3-5; 57e M. Siegenthaler (Berdar) 4-5; 60e Heiniger 4-6.

Pénalités: 7 x 2' contre Ajoie et 11 x 2' + 1 x 10' (Nater) contre Herisau.

Notes: 2500 spectateurs dont près de 1500 Jurassiens. Ajoie toujours privé de Niederhauser.

G. Hammel

Promotion en juniors élite Fleurier déçu

● SIERRE - FLEURIER 15-8 (5-1 4-3 6-4)

Fleurier n'a décidément pas la cote face aux équipes valaisannes, puisqu'il y a deux ans c'est Viège qui l'avait empêché de monter en catégorie élite.

Par deux fois les Fleurisans sont passés tout près de l'exploit en revenant sur leur adversaire; la petite supériorité des Sierrois a fait la différence. Mieux organisés, plus collectifs et surtout meilleurs patineurs, les Valaisans l'ont logiquement emporté. (jyp)

Bengt Ohlson à Fribourg-Gottéron

Le HC Fribourg Gottéron a trouvé un nouvel entraîneur pour la prochaine saison. Il s'agit du Suédois Bengt Ohlson (44 ans), qui fut le coach de l'équipe de Suisse de 1982 à 1985. Le Scandinave, qui prendra la succession de Dan Bouchard, entraîneur ad interim depuis le départ de Kent Ruhnke, signera un contrat d'un an dans deux semaines environ.

Deuxième des championnats du monde du groupe B en 1985 avec l'équipe de Suisse, à Fribourg précisément, Bengt Ohlson a fêté son plus beau succès en 1981, en obtenant la médaille d'argent des mondiaux du groupe A à la tête de l'équipe de Suède. Il compte également à son palmarès trois titres nationaux avec Leksand. (si)

Descente masculine d'Aspen Heinzer puis Girardelli

Le Suisse Franz Heinzer et l'Autro-Luxembourgeois Marc Girardelli se sont montrés les plus rapides au cours des deux entraînements d'hier en vue de la descente de Coupe du monde d'Aspen. Les deux fois, Pirmin Zurbriggen a réussi le deuxième temps. Les Suisses ont été particulièrement brillants dans la première des deux descentes, dans laquelle ils ont obtenu les quatre meilleurs temps. Mais Girardelli, le plus rapide la veille, avait manqué une porte, tout comme d'ailleurs Peter Müller et l'Italien Michael Mair, cependant que Daniel Mahrer et Bruno Kernen avaient chuté.

Entraînement en vue de la descente de Coupe du monde de samedi, première manche: 1. Franz Heinzer (S) 1'48"00; 2. Pirmin Zurbriggen (S) à 0"11; 3. Conradin Cathomen (S) à 0"13"; 4. Karl Alpiger (S) à 0"20; 5. Leonhard Stock (Aut) à 0"26; 6. Giorgio Piantanida (It) à 0"46; 7. Doug Lewis (EU) à 0"51; 8. Felix Belczyk (Ca) à 0"71. **Puis:** 22. Gustav Oehrl (S) à 1"76; 24. Bernhard Fahner (S) à 1"87; 26. Michael Plöching (S) à 2"15; 30. Werner Marti (S) à 2"24.

Descente féminine du Mount Allen Vers l'annulation?

Comme la veille, les deux entraînements prévus pour jeudi en vue de la descente féminine du Mount Allen, au Canada, ont dû être annulés. Le vent continue de souffler à plus de 100 km/h cependant que la température est toujours de plus de 10 degrés.

Deux entraînements devraient avoir lieu vendredi mais, si les conditions ne s'améliorent pas très sensiblement, ils ne pourront pas se dérouler et la descente serait alors reportée à dimanche (si)

PUBLICITÉ

Stade de La Maladière
Samedi 7 mars 1987
à 17 h 30

NE XAMAX ST-GALL

Match de championnat
Location d'avance:
Magasin MP La Chaux-de-Fonds
Secrétariat du club

Transport public gratuit jusqu'au stade pour les membres et détenteurs de billets.



Les «vieilles gloires» du CP Fleurier. De gauche à droite: Leuenberger, Huguenin et Weissbrodt. (Photo Impar-Charrière)

Mémorial Pierre Kobler La Chaux-de-Fonds l'emporte

La Chaux-de-Fonds s'est nettement imposée dans la finale qui l'opposait à Fleurier, remportant ces joutes réservées à la catégorie vétérans.

Le classement: 1. La Chaux-de-Fonds; 2. Fleurier; 3. Château-d'Œx; 4. Franches-Montagnes; 5. Dielsdorf; 6. Bulle.

Le fair play est revenu à Château-d'Œx alors que René Baumann de Dielsdorf remportait le prix du meilleur buteur avec sept réussites.

Le clou de la journée fut incontestablement la rencontre qui opposait les joueurs de l'équipe du CP Fleurier de 1971 composée de Bernard Stalder, Michel Leuenberger, Claude Raymond, Gilbert Weissbrodt, Jean-Pierre Huguenin, Philippe Michaud, Germain Marquis, Pierry Frossard et Philippe Gagnebin à d'anciens joueurs ayant évolué au CP Fleurier, Stu Cruikshank, André Lischer, Philippe Schoeni, Pierre-Eric Vaucher, Patrice Jeanneret, Jean-Robert Wildbolz, Bernard Tschanz et Michel Girard.

Une journée sportive qui s'est

déroulée dans un esprit très sportif et qui s'est terminée assez tard par un souper en commun.

Dans le Tournoi du 1er Mars La Chaux-de-Fonds, Lausanne et Bienne couronnées

Dans le tournoi de clôture de la patinoire de Belle-Roche, il a fallu recourir aux tirs de penalties pour départager tous les premiers.

Chez les pocolos, La Chaux-de-Fonds a ainsi pris le meilleur sur Villars second et Fleurier troisième.

Dans la catégorie moskitos, Lausanne a coiffé Fleurier sur le fil devant La Chaux-de-Fonds troisième et Bienne quatrième.

Enfin en minis, Bienne a terminé premier devant Fleurier, Lausanne et La Chaux-de-Fonds.

C'est devant un public très nombreux et dans une très bonne ambiance que ces jeunes hockeyeurs ont terminé la saison à l'exception de quelques équipes qui participeront à des finales romandes. (jyp)

Ski nordique

En Suède Succès suisse

Associés pour l'occasion, Andi Grünenfelder et Markus Fährdrich ont enlevé une épreuve relais disputée en style libre sur 12 kilomètres à Domnarvet, en Suède.

Le Grison et le Lucernois, avec un temps de 33'15", ont précédé le duo suédois Kohlberg et Eriksson d'une seule seconde. (si)

Raid aérien Paris - Pékin - Paris Un Neuchâtelois en tête

Le Neuchâtelois Jean-Patrick Ducommun qui fait équipe avec le Français François Garçon a consolidé sa première place en tête du classement du premier Raid aérien Paris - Pékin - Paris. Il a en effet remporté, aux commandes de TDK Piper Malibu, la deuxième étape de l'épreuve qui conduisait les 17 équipages d'Aboudabi à Daka au Bangladesh.

Cette deuxième étape s'est déroulée sans histoire. La météo était splendide à tel point que Jean-Patrick Ducommun et François Garçon sont arrivés avec 3 heures d'avance sur l'horaire prévu.

Classement au terme de la 2e étape Aboudabi - Daka: 1. TDK Piper Malibu, Jean-Patrick Ducommun et François Garçon, (Suisse et France); 2. Mammouth Micro Jet Wassmer 421, Raymond Michel et Jean-Marie Fresnault (France); 3. AAAAA Rent et Space Cessna 421, James Knappe et Steve Picati, (USA); 4. Manpower Cessna 310, Deglio Iglesias et Jean-Claude De Lassee, (France); 5. Umberto Salla Piper, Bruno Kerpeler et Dr Louis (France, Suisse). (si)

M

mystère



Quels sont les nom et prénom de cet entraîneur du HC Martigny, ancien joueur du HC La Chaux-de-Fonds. (Photo ASL)

En inscrivant la réponse exacte sur le talon-réponse ci-dessous et en le collant sur une carte postale adressée à

L'IMPARTIAL

Service de promotion

Concours «Face à Face»

2301 La Chaux-de-Fonds

jusqu'à dimanche à minuit dernier délai, vous participerez au tirage au sort de notre nouveau grand concours.

Afin de récompenser les nombreux lecteurs participant à ce jeux-concours, nous tirerons au sort une carte toutes les semaines. Le gagnant sera averti et recevra un billet d'entrée à une manifestation sportive.

De plus en cas de défaite de la personne opposée à un sportif d'élite, son remplaçant serait aussi désigné par tirage au sort. Tous deux devront tenter de pronostiquer la colonne exacte du Sport-Toto. Celui qui obtiendra le plus grand nombre de points sera automatiquement qualifié pour la semaine suivante.

Le meilleur lecteur-pronostiqueur ou ceux des six prochains mois se verra offrir un magnifique voyage à l'étranger.

Dans votre talon-réponse, n'oubliez pas de mentionner votre adresse et le numéro de téléphone où nous pourrions vous atteindre lundi entre 12 et 13 heures.

Même si la chance ne vous sourit pas cette semaine, votre carte postale participera au tirage au sort de notre grand concours annuel de fidélité.

Ne vous découragez pas et participez nombreux!

Talon-réponse à découper et à expédier avant dimanche à minuit à

L'IMPARTIAL

Service de promotion

Concours «Face à Face»

2301 La Chaux-de-Fonds

Personnage reconnu:

Nom:

Prénom:

Rue:

Localité:

Téléphone:

Le plaisir léger.
Spécialement doux en arôme.
Rössli - naturellement bon.

3.60

Rössli
7
nouveau
Lights

Lechli in Aroma
Licht
Con Aroma
Licht

Lights

Le chêne: un bon choix!

 Reprise de vos anciens meubles
aux meilleures conditions

 Sur demande, facilités de paiement

Livraison et installation gratuites

Service après-vente 

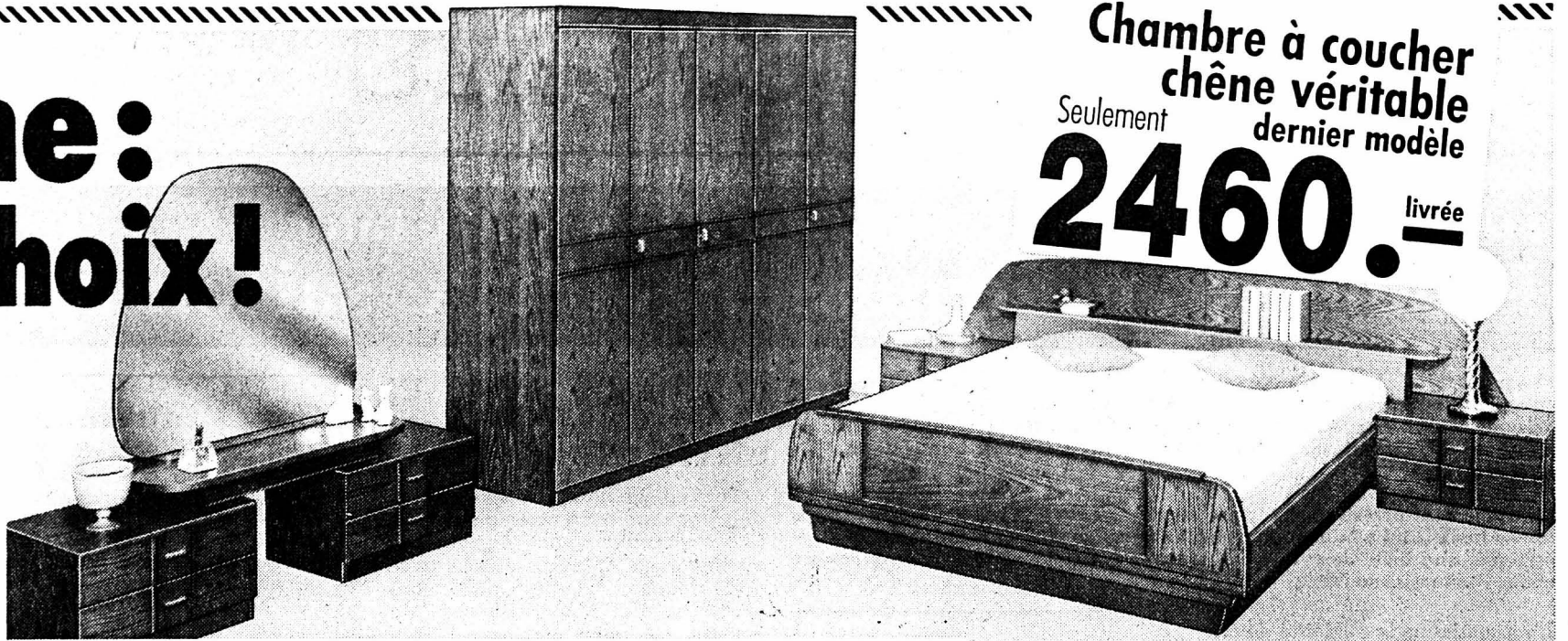

Chambre à coucher
chêne véritable
dernier modèle
Seulement
2460.- livrée

meubles MEYER neuchâtel
fbg de l'hôpital
☎ 038/25 75 05

Heures d'ouverture: de 8 h à 12 h
et de 13 h 30 à 18 h 30.
Samedi sans interruption de 8 h à 17 h.
Lundi matin fermé.

**6 étages
30 vitrines**

HV 2017

AFFAIRES IMMOBILIÈRES

A vendre à Moutier très belle ferme

Situation exceptionnelle,
particulièrement calme et
ensoleillée.

Accès facile. Bâtiment
récent.

Entrée en jouissance: 1988.
Prix à discuter.

Téléphoner au 032/93 32 80.

La Chaux-de-Fonds.
à louer tout de suite

3 appartements modestes de 3 pièces

Fr. 350.- par apparte-
ment + charges.

☎ 038/25 01 60

Demande à acheter

locatif neuf ou à rénover

à La Chaux-de-Fonds.
Ecrire sous chiffres 91-340, ASSA
Annonces Suisses SA, case postale
950, 2301 La Chaux-de-Fonds.

A remettre en ville de Neuchâtel café-restaurant

100 places + locaux an-
nexes. Agencement moderne,
situation centrale. Bail annoté
de 10 ans. Prix et loyer rai-
sonnables. Entrée en jouis-
sance tout de suite ou à con-
venir.

Ecrire sous chiffre 87-327 à Assa
Annonces Suisses SA, Faubourg du
Lac 2, 2001 Neuchâtel.

À VENDRE Aux
Ponts-de-Martel,
dès aujourd'hui,
réservez votre

VILLA

de 5 1/2 pièces, neuve.
Terrain 1000 m².
Nécessaire pour traiter:
Fr. 45 000.-.
☎ 038/42 50 30.

SEAT Garage de l'Ouest SAAB GIOVANNI ASTICHER

Nos belles occasions

Fiat Panda 4x4	11.85	18 500 km	8 800.-
Seat Malaga 1.5 GL	03.86	21 000 km	10 800.-
Seat Ibiza 1.5 GLX	04.85	31 000 km	8 800.-
Saab 900 Turbo	04.85	42 000 km	18 400.-
Saab 900 GLS	11.80	105 000 km	6 800.-
Alfa Romeo Alfetta 1.6	04.80	79 700 km	6 500.-
Datsun Cherry F II	05.78	68 000 km	3 200.-
Nissan Cherry 1.3	11.83	61 000 km	6 500.-
Citroën 2.4 Prestige	06.78	111 305 km	6 400.-
VW Jetta 1.5 GL (automatique)	10.81		5 800.-

**Expertisées - Garanties - Reprises
Entretien et réparations toutes marques
Ouvert le samedi**

Avenue Léopold-Robert 165 - La Chaux-de-Fonds
☎ 039/26 50 85/86.

Ne payez plus de loyer à fonds perdus achetez votre appartement!

LA CHAUX-DE-FONDS

3 pièces

2 balcons, cave et
chambre haute.

LE LOCLE

6 pièces

(2 appartements
à réunir)

Bureau de vente: ☎ 039/23 83 68



HABITATIONS POUR TOUS SA

Agence cantonale: Rue des Moulins 51 2000 Neuchâtel Tél. (038) 25 94 94
Direction générale: 44, av. du Général-Guisan CH-1009 Pully/Lausanne Tél. (021) 29 61 38

Jeune cadre avec enfants
cherche à acheter

APPARTEMENT 5-6 PIÈCES

avec cheminée
ou

PETITE MAISON

Quartier sud-est de la ville.
Financement assuré.
Ecrire sous chiffre LZ 3711 au bureau
de L'Impartial.

A louer

restaurant avec appartement

dans les environs
de Saint-Imier.
80 places - Carnotset
bien centré.
pour le 1er novembre 1987
ou date à convenir
Ecrire sous chiffre 06-120.079,
Publicitas Case postale 2610 Saint-
Imier

débitage gratuit

de bois croisé (peuplier, okumé-marine, koto)
panneaux forts et agglomérés, Spandecor,
Pavatex

- coupe gratuite aux dimensions désirées
(minimum 10 x 30 cm)
- pas de chutes
- coupes à angles droits uniquement
- rabais de 10% sur les panneaux entiers (sans coupe)

Do it yourself

Oui, à MIGROS

Avenue Léopold-Robert 79
La Chaux-de-Fonds

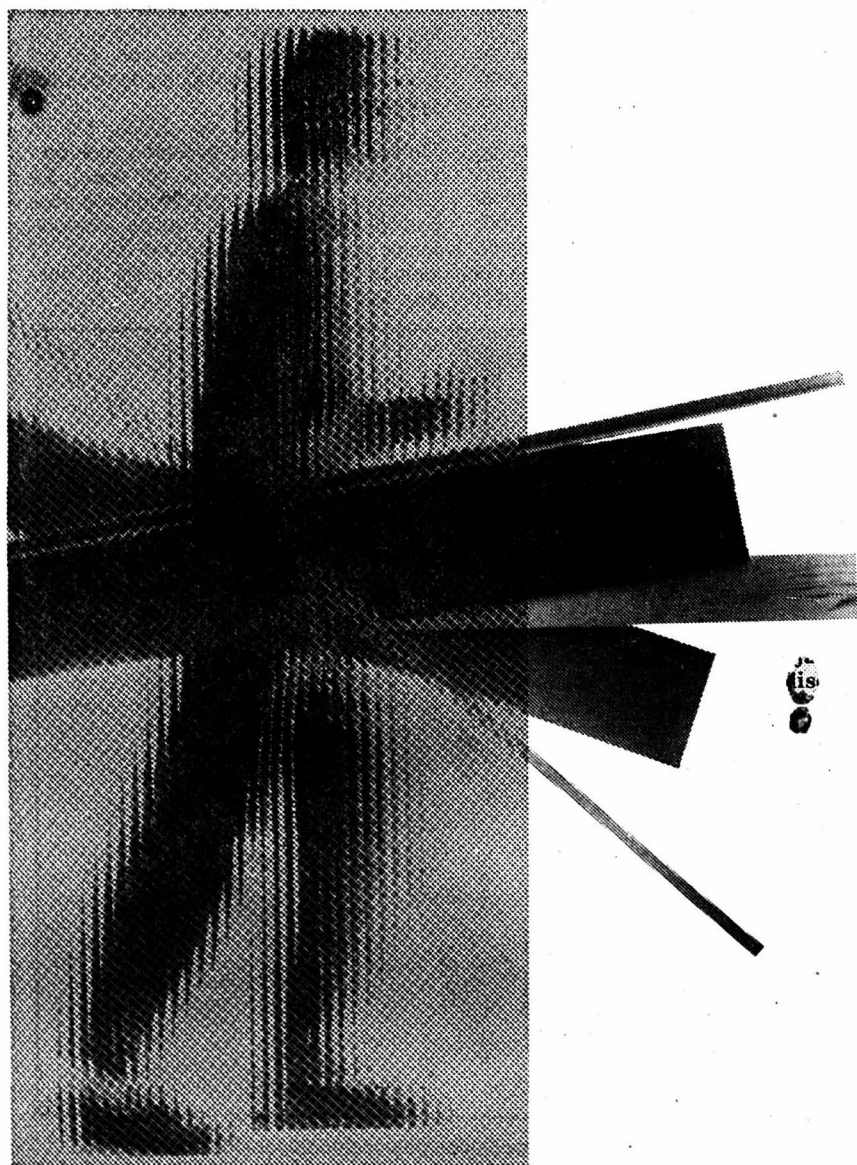

SPORTS

Hockey-Club La Chaux-de-Fonds: l'acquis et le futur Premiers enseignements d'une saison mouvementée

Le pari était de taille. Il a été relevé. Le maintien du HCC en LNB est venu couronner à point nommé une saison riche en émotions. Surprise vraiment? On voudrait affirmer: simple logique. Arrachée en fin de compte à force de volonté de détermination. Rendue possible aussi grâce à une solidarité de tous les instants.

Fraîchement promu en catégorie supérieure, le HCC était un peu parti la fleur au fusil. Il lui a fallu, au terme d'un premier tour de championnat catastrophique, une belle dose de poudre explosive pour repousser l'adversaire parfois, l'adversité souvent.

L'enthousiasme la solidarité, la conviction profonde ont permis de franchir un premier cap essentiel vers le renouveau. Mais le rideau à peine baissé, il faut déjà assurer les lendemains. «Et pas seulement en théorie» affirme M. Gérard Stehlin, président en charge du HCC.

ALÉAS

Il est vrai, expérience faite, que deux joueurs confirmés de plus auraient facilité notre parcours. Nous avons voulu assumer nos nouvelles responsabilités avec nos moyens naturels, sans donner dans la surenchère que nous réprouvons.

- par Georges KURTH -

Il s'est avéré en cours de saison que des impondérables de toute nature influaient très pesamment notre idéal sportif. Blessures, maladies, renoncement de trois titulaires n'ont guère facilité notre aventure.

De plus, nous ne pouvions pas cerner très précisément le répondeur concret et financier à notre

André Tschanz

«La barre sous les patins»

C'est le grand ouf de soulagement. Cette saison était capitale pour le HCC à bien des égards. Elle s'est terminée favorablement et chacun peut s'en féliciter.

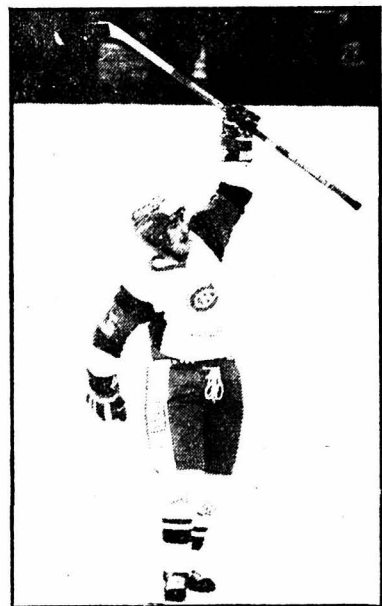

André Tschanz: le ouf de soulagement. (Photo Schneider)

Commis souvent à un rôle obscur et ingrat, l'ex-Zougois relève: J'ai eu un immense plaisir quand même. Je n'ai jamais rêvé, sachant ce qui nous attendait. Une préparation d'avant-saison très poussée, le sens tactique et la psychologie de notre entraîneur ont contribué notablement à notre maintien. Ce fut pénible, parce que notre contingent inexpérimenté et trop limité, s'est trouvé confronté à pas mal de problèmes supplémentaires inattendus. Nous avons souvent joué la peur au ventre; mais seules les défaites contre Bâle et Grindelwald me restent vraiment sur l'estomac. A part Zurich, Langnau et Zoug, les équipes baignaient dans la même sauce.

Prêt à remettre ça, mais j'aimerais une fois dialoguer avec les meilleurs, André Tschanz, l'équipier modèle, souhaite que le prochain objectif soit quelque peu renforcé en nombre et en qualité.

La concurrence pour une titularisation doit être plus vive; c'est à ce prix que nous progresserons encore.

G. K.



Le président Gérard Stehlin: «Poursuivre avec plus de réalisme encore». (Photo Schneider)

démarche. Je ne peux que me déclarer satisfait maintenant du soutien apporté à nos initiatives, se réjouit le président. Un regain de confiance envers le club qui nous est cher s'est manifesté dans bien des domaines.

Nous avions supposé la présence moyenne de 1600 spectateurs payants lors de nos rencontres à domicile. Nous étions trop optimistes. Heureusement une compensation bienvenue a été réalisée grâce à une augmentation du nombre d'abonnements et à un accroissement réjouissant de l'apport publicitaire. Nous demeurons un club sain.

AVENIR

Douze heures à peine après le dernier match disputé par le HCC à Langnau,

Mike McParland: le flegme

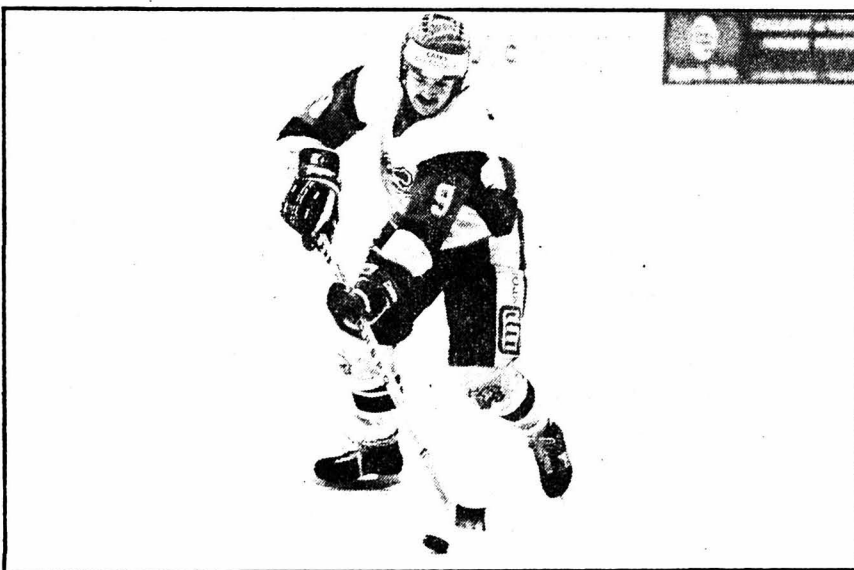

Mike McParland: du flegme et de l'optimisme, malgré de sérieux ennuis. (Photo Schneider)

C'est la première fois que j'ai manqué des matches depuis sept ans que je joue en Europe. Le ton est donné.

Convalescent, souriant mais un peu vexé, le Canadien du HC La Chaux-de-Fonds regagne son pays aujourd'hui. Je vais prendre un mois de repos, subir des examens médicaux. Je poursuivrai ensuite mes études universitaires, tout en m'astreignant à une préparation physique d'été conséquente. Je me marierai au mois de juillet et je serai de retour dès la reprise de l'entraînement sur glace, en août.

Un accident de voiture, le vol d'un véhicule, des dents brisées, des problèmes respiratoires et enfin «un mollet de vieux Suisse» sujet à bien des inquiétudes, n'ont en rien altéré l'optimisme du citoyen de North Bay. Sous contrat pour un an encore, âgé de 28 ans, il se réjouit de disputer la prochaine saison avec ses coéquipiers, dans son club d'adoption.

M. Gérard Stehlin, préoccupé par l'opération imminente qui attendait son fils Laurent tirait néanmoins des conclusions sportives aussi et s'attaquait à la suite.

Tout ce que nous venons de vivre doit nous inciter à poursuivre avec plus de réalisme encore. Avec des aménagements nécessaires, avec des risques calculés plus conséquents. Le renouvellement du contrat de notre entraîneur Jan Soukup, dont je tiens à relever une fois encore toute la compétence et le mérite, est une première pierre à l'édifice. Mike MacParland sera des nôtres aussi la saison prochaine. Nous sommes sur le point de conclure l'engagement d'un second étranger. Nous désirons qu'il s'intègre parfaitement au style et au travail collectif de l'équipe.

On ne s'arrêtera pas en si bon chemin. Le comité du HCC s'est mis à la tâche depuis quelques semaines déjà. Des contacts ont été pris. Du maintien de l'équipe, dépendait l'aboutissement de tractations sérieuses.

Nous ne voulons pas renier la politique jeunesse menée jusqu'aujourd'hui. Notre confiance reste acquise aux gars d'ici qui vont progresser encore. Notre désir est de les sécuriser, de leur permettre de s'exprimer dans un contexte moins tendu.

Le retour de Patrice Niederhauser, la venue de trois ou quatre joueurs de valeur va dans ce sens. Nous ne voulons pas créer de distorsions. Il faudra que nos nouveaux joueurs aient une activité professionnelle. Il en va de la crédibilité de notre club, qui doit trouver par une affirmation raisonnable et attrayante de ses ambitions le moyen d'attirer plus de spectateurs encore.

Daniel Dubois: les vertus collectives

Nous avons su rester groupés. L'ambiance générale très positive de l'équipe, même dans les moments difficiles, a permis des miracles. Notre sursaut salutaire après un premier tour catastrophique fut un peu un réflexe moral. Nous nous posons

Pour l'entraîneur Jan Soukup Une foi inébranlable

Pourquoi l'entraîneur tchécoslovaque a-t-il renouvelé son contrat après la saison difficile qu'il vient de vivre? Les offres ne manquaient pas pourtant. La question trouve une réponse claire et nette.

Je reste convaincu que quelque chose de plus reste à faire ici. Lors de ma venue au HCC il y a trois ans, j'ai bien dû repartir pratiquement à zéro avec des juniors. La jeunesse était un atout; elle était perfectible. Les événements se sont précipités. Le niveau de jeu de la LNB est infiniment supérieur à celui de la Ire ligue. La plupart de mes joueurs n'en avaient pas l'expérience.

Il leur a fallu acquérir rigueur et maturité. Apprendre à dominer leur stress. Beaucoup de matches ont été compromis par la panique. Il n'y avait pas suffisamment d'individualités capables de stabiliser l'équipe dans les moments difficiles.

Cependant, des progrès ont été réalisés par tous. Il s'agit maintenant de consolider le tout. Les jeunes doivent être mieux entourés encore; la crispation collective doit disparaître. Nous devons stabiliser notre démarche pour devenir une équipe de LNB à part entière.

Préparer et assurer notre maintien dès maintenant. Je ne veux pas revenir sur les difficultés que nous avons connues. Mais il nous faut absolument renforcer notre effectif et non seulement compen-

ser les défections. Nos juniors doivent mériter leur place en première équipe. La plupart ont su s'investir plus totalement au bon moment. C'est un point très positif. Mais nous devons regarder la situation bien en face et tirer la leçon de notre fragilité, à l'extérieur notamment. Le jeu en championnat de LNB est toujours plus exigeant, plus dur. Pas forcément plus méchant. A nous de nous y adapter. (gk)



Jan Soukup: «Quelque chose de plus reste à faire ici». (Photo Bahja)

trop de questions, jouons un hockey «de tableau noir». Nous avons décidé à temps de prendre les matches les uns après les autres, sans penser à la finalité. Je m'attendais à deux premiers tours très difficiles et à une nette amélioration lors des troisième et quatrième. Mais les prévisions...

Jacques Nissille, qui avait peu joué deux saisons durant devait s'affirmer. Nous avons disputé d'emblée trois matches encourageants. Peut-être alors avons-nous fait preuve d'excès de confiance, repoussant la réalité.

L'expérience vécue, les dispositions prises en cours de route pour redresser la barre devraient être profitables à chacun maintenant. Selon le blond défenseur chaux-de-fonnier, la préparation normale d'une équipe de LNB passe obligatoirement aujourd'hui par des aménagements de l'environnement général. Dont certains ont été acquis déjà (sauna, repas en commun, aménagements horaires). Un camp d'entraînement d'avant-saison, serait souhaitable, de même que le renoncement aux entraînements de fin

de soirée. Le recours à un contingent plus étoffé, qui permettrait une répartition plus équilibrée des responsabilités est évoqué aussi.

Vingt à vingt-deux joueurs au départ, avec l'apport souhaitable de quelques juniors, ce serait l'idéal. Quelques bons renforts aussi qui permettraient plus de sérénité, sur patinoire adverse surtout. Notre grand problème psychique reconnaît le talentueux défenseur. Qui laisse entendre qu'il sera chaux-de-fonnier encore la saison prochaine, si l'équipe se veut réellement compétitive.

J'ai connu des moments pénibles après mon retour de Fribourg. J'ai dû jouer à fond cette saison. Ce fut plus intéressant, mais très éprouvant nerveusement.

Du championnat de LNB, Daniel Dubois dit: Je ne pensais pas que Langnau creuserait un tel écart. Le fléchissement de Dübendorf me surprend aussi. Cette équipe inconsistante avait tout de même 16 ou 17 points alors que nous n'en avions que 11. Y croire ou pas... G. K.



Daniel Dubois: le souhait d'une équipe plus compétitive. (Photo Schneider)

G. K.

L'IMPARTIAL

Rédactions régionales:

Le Locle (039) 31 33 31
Fleurier (038) 61 35 75
Neuchâtel (038) 41 35 15

Cernier (038) 53 22 72
Saint-Imier (039) 41 11 83
Tramelan (032) 97 54 47
Canton du Jura (032) 97 49 13

la voix d'une région

R

regard

Donnez-nous des réfugiés

La commune des Bayards envisageait de vendre l'un ou l'autre de ses immeubles. Le bureau communal ou l'Hôtel de l'Union. Un hôtel où siège le législatif. Les tenanciers s'y succèdent à cadence plus ou moins rapide depuis des années.

Il faudrait transformer cet établissement public pour en faciliter l'exploitation et tenter de le rentabiliser. La commune n'a pas le sou. La facture pourrait s'élever à quelque 200.000 francs. Où trouver l'argent? Un conseiller général a stupéfait tout le monde mardi passé en proposant d'accueillir des réfugiés. «Comme cela, la location est assurée; tant le tenancier que la commune y trouveraient leur compte».

Faire ce genre de proposition dans un village voisin des Verrières et de leurs Cernets encore brûlants, c'est plus que courageux. Le téméraire conseiller, par ailleurs agriculteur et capitaine des pompiers, a qualifié sa proposition «d'humanitaire». Sereinement malgré les remous dans le public.

Ce n'est pas demain que l'Hôtel de l'Union sera transformé en centre d'accueil pour requérants d'asile. Si l'on ne considère que l'aspect financier, c'est regrettable pour la commune. Pauvre, elle aurait pu faire payer les transformations de son immeuble par la Confédération.

Expliquons-nous. Le Centre sportif des Cernets perdait 350.000 francs par année avant de fermer ses portes. La fondation l'a loué à la Confédération pour 220.000 francs l'an. Elle prend encore en charge les frais d'exploitation.

Imaginons maintenant que la commune des Bayards décide de louer son hôtel à la Confédération. Elle signe un bail de cinq ans, calculez ce qu'elle va encaisser, et peut, le cœur léger, emprunter les 200.000 francs qui lui permettront de transformer l'immeuble.

Les requérants seraient moins isolés aux Bayards qu'aux Cernets; le café pourrait rester ouvert, favorisant les contacts des réfugiés avec les clients de passage.

«Des réfugiés et un bistrot, ça va pas ensemble», s'est exclamé un conseiller général. Il sous-entendait: plus personne ne mettra les pieds au café. On rétorquera que si les Bayardins ne fréquentaient pas seulement leur «hôtel» les jours d'enterrement ou les soirs de Conseil général, il n'aurait jamais été question de le vendre.

Alors, dans ces conditions, il n'est pas impossible qu'un jour la prière du Bayardin soucieux des intérêts pécuniaires de sa commune commencera par «Notre Père qui êtes aux cieux», donnez-nous des réfugiés».

En attendant, le Conseil communal s'apprête à réviser l'échelle fiscale, à la hausse pour nouer les deux bouts.

Jean-Jacques CHARRÈRE

Informatisation du Bibliobus jurassien Bibliothèque itinérante de l'an 2000

Après dix ans d'expérience, le Bibliobus jurassien vit actuellement une étape importante, celle de l'informatisation du fichier et du service à la clientèle. Le Bibliobus issu de l'Université populaire parcourt depuis 10 ans le territoire jurassien et le Jura bernois et gère plus de 40.000 ouvrages. Avec cette nouvelle étape, la bibliothèque ambulante entre de plein pied dans son époque et prend la tête des bibliothèques régionales. L'informatisation en cours a pu prendre forme grâce à des dons privés provenant de milieux bancaires, commerciaux et privés.

GyBi

● LIRE EN PAGE 29

Après la fermeture de Xidex au Locle Manifestation de protestation

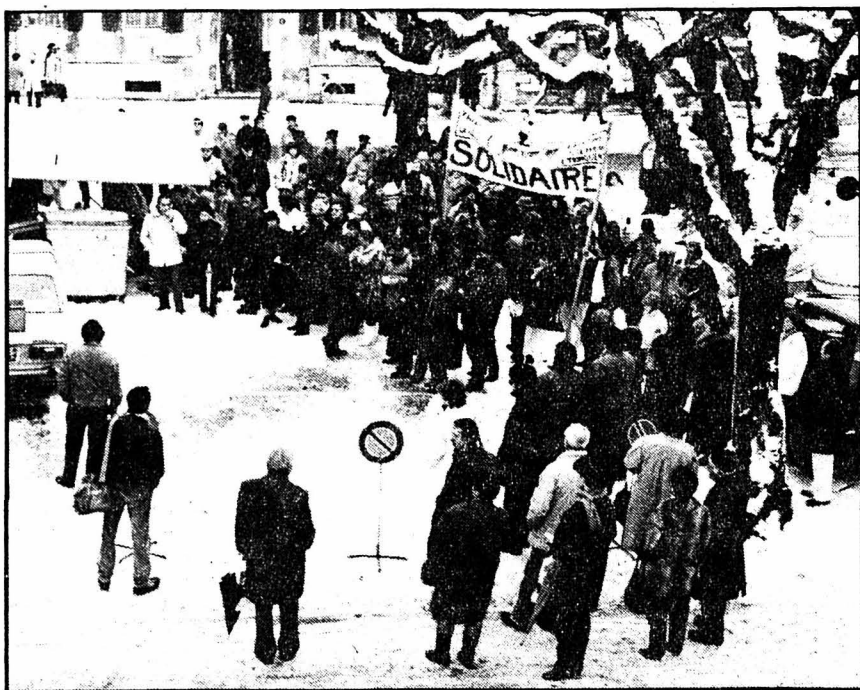

Dans le froid et la bise, représentants des partis politiques de gauche, travailleurs de Xidex et employés d'autres entreprises ont tenu à manifester leur solidarité à l'égard des licenciés. (Photo Impar-Favre)

Ils étaient environ 250 à manifester hier soir sur la place du Marché du Locle leur mécontentement et leur désapprobation à la suite de la brutale fermeture de Xidex Magnetics entraînant la disparition de 270 emplois.

Deux orateurs, Jean-Maurice Maillard, conseiller communal loclois, et Frédéric Blaser, député, se sont adressés aux participants qui avaient tenu à prendre part à cette manifestation de protestation organisée communément par les partis socialiste et popiste. Tous deux ont vivement dénoncé la manière brutale et «inhumaine» dont la direction a signifié les nombreux licenciements que l'on considère davantage comme «des outils ou des machines» plutôt que des hommes et des femmes.

Autre thème abordé par les orateurs: la promotion économique et son avenir. Il faut «continuer à lui faire confiance» a dit M. Maillard. «Certes, mais en la repensant, en la reconsidérant» a pour sa part estimé M. Blaser. (jcp)

● LIRE ÉGALEMENT EN PAGE 20



Q

quidam

M. Louis Bouverat vient de fêter son 95e anniversaire au Home Saint-Vincent à Saingnégier, où il séjourne depuis six ans environ. Il est par ce fait le doyen de la paroisse des Breuleux, la doyenne étant Mme Marie Müller, son aînée de dix mois. Né aux Vacheries-des-Breuleux, M. Bouverat est le dixième enfant d'une famille qui en comptait quatorze, dont deux décédèrent en bas âge. Marié en 1920 avec Mlle Sylvine Donzé qui lui a donné un garçon et une fille, le vaillant nonagénaire a exploité en compagnie de ses deux frères une belle fabrique d'horlogerie qui s'était fait une belle réputation pour la qualité de ses produits. A la mort de son épouse survenue en 1978, M. Bouverat travailla encore quelque temps, puis décida de se retirer au Home Saint-Vincent. D'une lucidité parfaite, c'est là qu'il reçoit la visite de sa famille, particulièrement de ses six petits-enfants accompagnés souvent de l'un ou l'autre de ses seize arrière-petits-enfants.

Une délégation du Conseil communal et de Pro Senectute lui a rendu récemment visite, afin de lui présenter les vœux des habitants du village.

(Texte et photo ac)

B

bonne nouvelle

Notre vignoble dans les classes

En 1982, pour commémorer ses trente ans, la Compagnie des Vignobles du vignoble neuchâtelois (CV2N) présentait un film de Jean-Luc Brutsch: nonante minutes à la gloire de la culture viticole d'antan, la tradition de la vigne en goblets.

Hier, une version de 30 minutes a été présentée au public. Elles servira de propagande de l'Office des vins et de l'Office du tourisme.

Mais «Vert, blanc, rouge, Neuchâtel un vignoble» a été réalisé grâce à la Centrale suisse du film scolaire et au service des moyens audio-visuels du Département de l'instruction publique de Genève (et à l'économie privée). Dès lors, ce court métrage s'inscrit dans le catalogue des films scolaires. Le commentaire est dû à Bernard Guillaume-Gentil, journaliste, en collaboration avec le vigneron Henri-Louis Vouga. La traduction, de Walter Weber, est dite par Diter Tobbisich pour la version allemande. René Gerber, compositeur, a réalisé une musique originale pour ce film. (AO)

S

sommaire

TRANSFERT DE LA SOURCE À NEUCHÂTEL - Toujours d'actualité. PAGE 22

SAINT IMIER. - Victoire pour Alliance jurassienne. PAGE 27

Affaire des lettres de Le Corbusier «Un procès serait regrettable»

Le point final se fait attendre dans l'affaire des lettres de Le Corbusier. Le différend oppose la ville de La Chaux-de-Fonds à la Fondation parisienne légataire universelle de l'architecte. A l'origine, en juillet 85, le discret transfert à Paris d'un lot de 300 lettres de Le Corbusier à sa mère, déposées à la Bibliothèque de la ville. Le 12 décembre 1986, pour ne pas entacher l'annonce du programme des manifestations du centenaire de ce point noir, le directeur des Affaires culturelles de La Chaux-de-Fonds afficha bon espoir de régler le problème par la signature d'un accord avant la fin de l'année. Fin janvier, rien n'était signé. Pas plus que fin février. Qu'est-ce qui traîne? A quand le paraphe?

Les faits, brièvement rappelés. L'affaire s'inscrit dans l'imbroglio de la succession des parents Jeanneret, jamais réglée. A la mort d'Albert, le frère du Corbu, en 1973, cinq cartons découverts dans la villa de Corseaux et contenant des documents manuscrits sont remis en dépôt à la Bibliothèque de La Chaux-de-Fonds. «Pour inventaire», précise la fondation.

A deux reprises - 1980 et 1985 - la fondation vient prendre possession de ce qu'elle considère comme son bien, à savoir les documents postérieurs à 1917, qui clôt la période chaux-de-fonnière de Le Corbusier, selon un accord avec le directeur de la bibliothèque. Le dernier lot est remis en catimini, soulevant un tollé. Mise au parfum, la commune réclame un avis de droit qui, faisant valoir la prescription, conclut au droit de propriété de la ville. Elle réclame son bien épistolaire.

Le 12 décembre 86, M. Augsburger, directeur des Affaires culturelles, déclare que les choses sont en bonne voie. Un accord-cadre doit être passé avec la fondation dit-il, selon lequel les lettres relatives à la période chaux-de-fonnière

(avant 1917) reviennent à La Chaux-de-Fonds.

La conciliation est le maître-mot de la situation. Aucune partie ne veut d'un procès, soulignant les bonnes relations qui les unissent. M. Augsburger: «Nous travaillons avec la fondation pour certaines expositions. Il n'y a pas de conflit ouvert. Juste un hiatus. Un procès serait regrettable. L'adage dit qu'un mauvais arrangement vaut mieux qu'un bon procès. Si l'arrangement est bon, c'est mieux encore. L'année du centenaire nous impose un devoir de réserve supplémentaire».

Quant au fond, la commune verrouille l'information. «La procédure de consultation exige la confidentialité». Derrière ce paravent, M. Augsburger dévoile tout de même avoir reçu de la fondation, mi février, «des contre-propositions qui vont nettement en-deça de notre proposition initiale».

«PROPOSITION INACCEPTABLE»

Plus loquace, la fondation, par la voix de la déléguée générale, Mme Tréhin. «Le projet de convention de la ville de

La Chaux-de-Fonds était inacceptable. Il revenait à dire que la fondation devait lui donner tout ce qu'elle possède et qui soit antérieur à 1917. Or, nous avons acquis de nombreux documents par nous-mêmes. Notre contre-proposition reprend l'accord qui était valable avec la bibliothèque et porte sur le contenu des cartons. La proposition de la ville nous paraît tellement énorme qu'il doit s'agir d'une erreur de rédaction. Il n'est pas question de remettre en cause le legs Le Corbusier. Notre contre-proposition vise à entériner le statu quo concernant les documents mis en dépôt à la Bibliothèque de La Chaux-de-Fonds, admettant que ce qui est antérieur à 1917 lui revient».

La suite de ce feuilleton épistolaire dira si les bonnes intentions affichées de part et d'autre suffiront à trouver un terrain d'entente.

P. F.

● Sur le concours d'architecture lancé à La Chaux-de-Fonds pour le centenaire Le Corbusier, lire en page 19.

billet

A la suite d'une sympa soirée-fondue à son club, mon tout meilleur copain m'a refilé le texte ci-dessous, qu'il considère comme un poème. Ouais... Jugez plutôt!

Mettre un visage sur des voix
Entendues sur la fréquence
J'vous jure, c'est bien drôle [parfois!]

(Je vous le dis en confidence).
Se trouver soudain face à face
Avec un cibiste jamais vu
Ça peut être souvent cocasse
Et toujours plein d'impréus.

Quand on parlait avec lui
Bien assis derrière son bidule
On se l'imaginait petit
Et l'air un peu ridicule.

Mais quand on l'a vu au local
Sa figure portant moustache
Et son aspect vraiment royal,
Du genre dont on s'amourache.

On a été surpris en bien!
On se dit que l'on se goure;
On pensait à un petit sanguin;
C'est un grand plein de [bravoure!]

Tout pareil pour maintes [demoiselles]

Dont on a p't'être le béguin,
Sur la fréquence Face à face [avec elle]

On reste sans voix, comme un [pantin].

Très bavarde en modulant,
Lors des «visus» elle est timide;
Elle a un parler nonchalant
Et un petit air très candide.

On se la figurait grande [et blonde]

Très sexy et pleine de venin.
Elle est mini et bien ronde
Comme un joli petit lapin!

Ce sont surprises de la Cibi
Que ces rencontres toujours [plaisantes,

Après longs et curieux babils
Sur des ondes très [complaisantes.

(Intellectuel, non?)...
Pour copie conforme

J.E.

Ecologie et relance économique

La révolution tranquille à Chézard

Depuis six ans, un jeune technicien de Chézard-Saint-Martin travaille au développement et à la conception de systèmes de chauffage par rayonnement. Si un échangeur électrique a déjà vu le jour et est commercialisé, M. Maurice Grosjean cherche désespérément un partenaire financier et industriel pour construire une chaudière à catalyseur de son invention.

Un projet révolutionnaire, dans la mesure où il se distance du genre de matériel actuellement disponible sur le marché, respectueux de l'environnement donc économique qui, de plus, pourrait permettre une certaine relance économique régionale si l'on décidait de fabriquer ce produit dans le canton. Un brevet européen protège ce système qui intéresse une entreprise locloise. (ms)

● LIRE EN PAGE 22

IMPAR SERVICE

La Chaux-de-Fonds

Théâtre: 20 h 30, «Y m'énervé», de et par Pierre Miserez.
Beau-Site: 20 h 30, Sinopia, danse contemporaine.
Bois du Petit-Château: parc d'acclimatation, 6 h 30-17 h.
Vivarium: lu-ve 14-17 h, sa-di 10-12 h, 14-17 h.
Musée paysan: me, sa, di, 14-17 h.
Musée international d'horlogerie: tous les j. sauf lu 10-12 h, 14-17 h.
Musée des beaux-arts: tous les j. sauf lu 10-12 h, 14-17 h, me jusqu'à 20 h.
Musée d'histoire naturelle: ma-sa 14-17 h, di 10-12 h, 14-17 h. Expo hommage à Albert Monard; jusqu'au 20 avril.
Musée d'histoire et médaillier: lu-ve, ouv. sur demande; sa-di 10-12 h, 14-17 h.
Home médic. La Sombaille: expo aquarelles d'Aloys Perregaux; jusqu'au 6 mars.
Galerie du Manoir: sa 17 h 30, vern. expo peintures et dessins de Claudine Houriet; tous les j. 15-19 h, sauf di et lu, me 15-22 h, di 10-12 h; Jusqu'au 1er avril.
Galerie Sonia Wirth: expo aquarelles de Jean Boulais; lu-sa 14-18 h 30, jusqu'au 20 mars.
Galerie L'Echoppe: expo aquarelles d'Ulrich Studer; lu-ve 14-18 h 30, sa 14-17 h, jusqu'au 21 mars.
Galerie Louis Ducommun: ma, je, sa 17 h 30-21 h.
Bibliothèque de la Ville, discothèque et département audio-visuel: lu-ve, 9-12 h, 13 h 45-20 h, sa jusqu'à 16 h.
Bibliothèques des Jeunes: Président-Wilson 32 et Jardinière 23, lu-ve, 13 h 30-18 h, sa 10-12 h, 13 h 30-16 h.
Ludothèque: Serre 16, lu et je 15 h 30-18 h, ma 15 h 30-19 h.
Ménageothèque: rens. 28 14 46.
Patinoire des Mélezes: lu, ma, je, ve 9-11 h 45, 14-15 h 45, ve aussi 20 h 30-22 h, me 9-10 h 45, 14-16 h 45, sa 14-16 h 30, 20 h 30-22 h, di 9-11 h 45, 15-17 h.
Piscine des Arêtes: lu-ma-sa 10-20 h, me-je-ve 10-21 h, di 9-18 h.
Centre de rencontre: en dehors des activités, lu-ve 10-12 h, 16-18 h.
Centre de loisirs pour enfants, ferme Gallet: lu, ma, je, ve 16-18 h, me 15-18 h.

Le Locle

Cinéma Casino: 20 h 30, Top Gun.
Patinoire: lu-sa 9-17 h, me, ve aussi 20-22 h, di 9 h 30-17 h.
Musée d'horlogerie: di 14-17 h.
Musée des beaux-arts: di 14-17 h.
Bibliothèque Ville: lu-ve 14 h 30-18 h 30, sa 10-12 h.
Bibliothèque des jeunes: M.-A. Calame 15, lu-ve 13 h 30-18 h, sa 10-12 h.
Ludothèque: Crêt-Vaillant 37, lu, je 15 h 30-17 h 30.
Pharmacie d'office: jusqu'à 20 h, Mariotti. Ensuite le numéro 117 renseignera.
Permanence médicale: en l'absence du médecin traitant, 31 10 17 ou service d'urgence de l'hôpital, 31 52 52.
Permanence dentaire: 31 10 17 rens.
Soins à domicile: 16 h 30-18 h 30, lu, ve 31 20 19, ma, me, je 31 11 49, 17-18 h 30.
Information diabète: Hôpital, lu après-midi, 31 52 52.
La Main-Tendue: 143.
AVIVO: 31 51 90.
Pro Senectute: gym, ma 9-10 h, Café de la Place.
Service aide fam.: 31 82 44, lu-ve 9-10 h.
Planning familial: 28 56 56, lu-ve.
Consult. conjugales: 038/24 76 80, lu-ve.
Office social: Marais 36, 31 62 22, lu-ve, l'après-midi.
SOS alcoolisme: 038/25 19 19.
Les Oeillets, abus sexuels des enfants et des jeunes, service d'aide: lu 9-11 h, je 14-20 h, 28 79 88.
Crèche pouponnière: 31 18 52, garderie, tous les jours.
Ecole des parents: 31 85 18; garderie ve 14 h 30-16 h 30.
Société protectrice des animaux: 31 13 16 ou 31 41 65.
Vestiaire Croix-Rouge: Envers 1, je 14-18 h 30.

Montagnes neuchâteloises

Service aide familiale: 37 18 62.

Val-de-Ruz

Château de Valangin: 10-12 h, 14-17 h; fermé ve après-midi et lu. Expo «Histoire de chapeaux», jusqu'au 10 mai.
Service de garde pharmacies et médecins: en cas d'urgence, 111 ou gendarmerie, 24 24 24.
Hôpital et maternité: Landeyeux, 53 34 44.
Ambulance: 117.
Ligue contre la tuberculose et soins à domicile: lu-ve, 11-12 h, 17 h 30-18 h, 53 15 31.
Aide familiale: 53 10 03.
La Main-Tendue: 143.
SOS alcoolisme: 038/25 19 19.
Protéc. des animaux: 038/31 82 23.

Neuchâtel

Informations touristiques: lu-ve, sa jusqu'à midi, 28 13 13, rue Neuve 11.
Planning familial: Sophie-Mairet 31, 28 56 56, lu 12-18 h, ma, ve 15-18 h, me 15-19 h.
Consultations conjugales: lu-ve Collège 9, 28 66 72.
Service d'aide familiale: Marché 4, 28 22 22, lu-ve 8-12 h, 14-16 h.
Ecole des parents: 26 87 76 et 23 10 95.
Garderie: ma, 23 28 53, ve, 26 99 02.
Parents information: 038/25 56 46.
Parents anonymes: aide aux parents en difficulté, 039/26 89 94.
Information allaitement: 039/23 34 15 ou 038/33 53 95.
Crèche de l'amitié, Manège 11: lu-ve 28 64 88.
Crèche Beau-Temps 8: lu-ve 26 87 77.
Garderie La Farandole, Paix 63: 23 00 22, lu-ve 8-17 h 30.
Services Croix-Rouge: Paix 71, 23 34 23.
Baby sitting, 7 h 30-11 h 30; soins à domicile et conseils diététiques, 7 h 30-12 h, 14-17 h 30. Consultations pour nourrissons, Forges 14, lu et ve 13 h 30-16 h 30.
Soins à domicile et consultations pour stomatisés, Collège 9: 28 41 26, lu-ve.
Ligue contre la tuberculose: Serre 12, 28 54 55, lu-ve.
Information diabète: Collège 9, ve après-midi, 28 41 26.
Assoc. des sourds: Jardinière 23, permanence dernier je du mois, 13-15 h.
Pro Infirmis: Marché 4, 28 83 28, lu-ve.
Boutique 3e âge: Serre 69, lu-ve 14-17 h.
Vestiaire Croix-Rouge: Paix 73, me 14-18 h 30, je 14-18 h.
Habillerie du CSP: Soleil 2, me, ve 14-18 h.
Vieux Puits du CSP: Puits 1, me et ve, 14-18 h, sa 9-11 h 30.
Boutique et Bouquiniste CSP: Soleil 4, lu-ve 14-18 h.
Pro Senectute: lu-ve, Service soc., gym, natation: L.-Robert 53, 23 20 20, le matin. Repas à domicile: 23 20 53, le matin. Ski de fond: rendez-vous pl. Gare, ve 13 h 30.
AVIVO: 26 53 48 ou 23 50 85.
Accueil du Soleil: Serre 67, 14-17 h, je fermé.
Eglise réformée: secrétariat, 23 52 52.
Drop in: Industrie 22, tous les jours 16-19 h, 28 52 42.
Service médico-social: Paix 13, info., prévention et traitement de l'alcoolisme, 23 16 23, lu-ve.
Alcooliques Anon.: 23 24 06.
SOS alcoolisme: 038/25 19 19.
Groupe familial Al-Anon (aide aux familles d'alcooliques): 41 41 49 et 23 07 56.
La Main-tendue: 143. 20" d'attente.
Les Oeillets, abus sexuels des enfants et des jeunes, service d'aide: Serre 12, lu 9-11 h, je 14-20 h, 28 79 88.
Hôpital: 21 11 91.
Pharmacie d'office: jusqu'à 20 h, Bertallo, L.-Robert 39. Ensuite, police locale, 23 10 17, renseignera.
Service d'urgence médicale et dentaire: 23 10 17 renseignera. (N'appellez qu'en cas d'absence du médecin de famille).
Consommateurs Information: Grenier 22, lu 14-17 h, 23 37 09.
Consult. juridiques: Serre 67, je 16-19 h.
Centre social protestant: Temple-All. 23, consult. sociales, juridiques, conjugales, pour toute nationalité, lu au ve, 8-12 h, 14-17 h 45, 28 37 31.
Ass. déf. chômeurs: 1er-Mars 14c, ma, me, ve, 16-19 h, 28 40 22.
Société protectrice des animaux: Hôtel-de-Ville 50b, 28 64 24, 17-19 h.
Police secours: 117.
Feu: 118.

CINÉMAS
ABC: 20 h 30, Down by law.
Corso: 18 h, Zélig; 9 h 45, Fool for love.
Eden: 17 h, 20 h 45, Lévy et Goliath; 23 h 30, Corps brûlants.
Plaza: 16 h 30, 21 h, 23 h, La mouche; 18 h 30, La femme de ma vie.
Scala: 20 h 45, Chambre avec vue.
La Sagne
Musée (bâtiment communal), 14-17 h, premier di de chaque mois.

CINÉMAS
ABC: 20 h 30, Down by law.
Corso: 18 h, Zélig; 9 h 45, Fool for love.
Eden: 17 h, 20 h 45, Lévy et Goliath; 23 h 30, Corps brûlants.
Plaza: 16 h 30, 21 h, 23 h, La mouche; 18 h 30, La femme de ma vie.
Scala: 20 h 45, Chambre avec vue.
La Sagne
Musée (bâtiment communal), 14-17 h, premier di de chaque mois.

Neuchâtel

Service aide familiale: 37 18 62.

Val-de-Travers

Couvét, cinéma Colisée: 20 h 30, Fantasia.
Môtiers, Château: expo peintures de Heidi Giroud, dessins de Charles Perrenoud, peintures et sculptures de Louis Ducommun; jusqu'au 26 mars.
La Côte-aux-Fées, Café des Artistes: expo Christophe Stern, tous les j. sauf me; jusqu'au 12 avril.
Les Bayards, Atelier Lermite: sa-di 7-8 mars, 14-18 h.

Salle de la Cité: 20 h 30, spectacle Emil. Plateau libre: 21 h 15, Gil Paraiba, Brésil.
Bibliothèque publique et universitaire: Fonds général, lu-ve 10-12 h, 14-18 h, je jusqu'à 21 h, sa 9-12 h. Lecture publique, lu 13-20 h, ma-ve 9-20 h, sa 9-17 h. Salle de lecture, lu-ve 8-22 h, sa 8-17 h.
Bibliothèque des pasteurs: Fbg Hôpital 41, lu-ve 14-17 h 30. (Ouverte au public).
Musée d'ethnographie: tous les j. sauf lu 10-12 h, 14-17 h. «Immortel Afghanistan», collection Agathe Salina, vern. ma 10 mars, 10 h 30.
Musée d'art et d'histoire: tous les j. sauf lu 10-12 h, 14-17 h, je jusqu'à 21 h. Expo dessins et gravures d'André Beuchat Jade, jusqu'au 8 mars.
Musée d'histoire naturelle: tous les j. sauf lu 14-17 h. Expo «J'invente mon dinosaure pour Yakari», jusqu'au 19 avril.
Musée d'archéologie: tous les j. sauf lu 14-17 h.
Cité universitaire: expo «Couleurs d'Algérie», photos, jusqu'à fin mars.
Bâloise-assurances: expo peintures de Martine Sechoy-Wolf, lu-ve 8-12 h, 14-17 h, jusqu'à fin mai.
Galerie du Pommier: expo dessins de presse de Barrigue, lu-ve 10-19 h, jusqu'au 20 mars.
Galerie Ditesheim: sa 17-20 h, vern. expo dessins et peintures de Charles Mausson, ma-ve 10-12 h, 14-18 h 30, sa 10-12 h, 14-17 h, di 15-19 h; jusqu'au 25 avril.
Galerie du Faubourg: expo aquarelles et sous-verres de Jean-Louis Béguin; me-ve 14 h 30-18 h 30, sa-di 15-18 h, jusqu'au 14 mars.
Galerie des Amis des Arts: expo encres de Chine de Michel Devrient; tous les j. sauf lu 10-12 h, 14-17 h, jusqu'au 8 mars.
Pharmacie d'office: des Beaux-Arts, av. du 1er-Mars. Ensuite 25 10 17.
Information diabète: Fbg Hôpital 65, me après-midi, 038/24 33 44.
SOS alcoolisme: 038/25 19 19.
Alcooliques Anonymes: 038/55 10 32 (le soir).
La Main-Tendue: 143.
Les Oeillets, abus sexuels des enfants et des jeunes, service d'aide: lu 9-11 h, je 14-20 h, 039/28 79 88.
SOS futures mères: 038/66 16 66.
Consultations conjugales: 038/24 76 80.
Parents-info: lu, 18-22 h, ma, 9-11 h, je, 14-18 h, 038/25 56 46.

CINÉMAS
Apollo 1-2-3: 15 h, 17 h 30, 20 h 15, 22 h 45, Blue Velvet; 15 h, 17 h 45, 20 h 30, 22 h 45, Le déclin de l'empire américain; 15 h, 23 h, Astérix chez les Bretons; 17 h 45, 20 h 45, Lévy et Goliath.
Arcades: 16 h 30, 18 h 45, 21 h, Mosquito Coast.
Bio: 16 h 30, 20 h 45, Gothic; 18 h 30, Labyrinthe.
Palace: 16 h 30, 18 h 30, 20 h 45, 22 h 45, Act of vengeance.
Rex: 16 h 30, 18 h 45, 21 h, 23 h, Emmanuelle 5.
Studio: 16 h 30, 18 h 45, 21 h, 23 h, Association de malfaiteurs.
Cortailod, Galerie Jonas: expo peintures de Jules Kilcher; me-di 14 h 30-18 h 30, jusqu'au 8 mars.
Hauterive, Galerie 2016: expo dessins et estampes de Théophile-Alexandre Steinlen, me-di 15-19 h, je aussi 20-22 h, du 7 mars au 5 avril.

Neuchâtel

Service aide familiale: 37 18 62.

Val-de-Travers

Couvét, Vieux-Collège: ludothèque, lu 17-18 h 30, me 14-16 h.
Couvét, Pavillon scolaire: bibliothèque communale, lu 17-19 h, me 15-17 h, ve 14-16 h.
Fleurier, collège primaire Longereuse: bibliothèque communale, lu-ma 17-20 h, je 15-18 h.
Baby-sitting: 61 17 29.
Fleurier, Centre de rencontre: 61 35 05.
Informations touristiques: gare Fleurier, 61 10 78.
Police cantonale: 61 14 23
Police (cas urgents): 117.
Feu: Centre de secours du Val-de-Travers, 118.
Hôpital de Fleurier: maternité et urgences 61 10 81.
Hôpital de Couvet: 63 25 25.
Ambulance: 61 12 00 et 61 13 28.
Aide familiale du Val-de-Travers: 61 28 95.
Fleurier, infirmière visitante: 61 38 48.
Fleurier, Pro Senectute: Grand-Rue 7, lu et je matin, 61 35 05, repas à domicile.
La Main-Tendue: 143.
SOS alcoolisme: 038/25 19 19.

Bulletins d'enneigement: du Jura neuchâtelois, 039/28 75 75 (répondre automatique); des Franches-Montagnes, 039/51 21 51 (rép. automatique); du Jura, 032/93 18 24; du Jura bernois, 032/93 64 66.

Jura bernois

Off. du tourisme du Jura bernois, av. Poste 26, Moutier, 032/93 51 66.
Service social du Jura bernois, (inform., renseignements et conseils): Courtelary, rue de la Préfecture, 039/44 14 24. Corgémont, Centre Village, 032/97 14 48. Bévillard, rue Principale 43, 032/92 29 02.
Service médico-psychologique: consultations pour enfants, adolescents et familles, St-Imier, Tавannes, 039/41 13 43, 032/91 40 41.
Centre social protestant: service de consultation personnelle, conjugale, sociale et juridique sur rendez-vous, 032/93 32 21.
Pro Senectute Jura bernois: service d'information et d'action sociale en faveur du 3e âge. Consultations sur rendez-vous, 032/91 21 20.
Information diabète (ADJB): Case postale 40, Saint-Imier.

Saint-Imier
Cinéma Espace Noir: 21 h, Sweet Dreams.
Galerie Espace Noir: expo Jean-Marc Riessen, peintures, sculptures et dessins; jusqu'au 15 mars.
CCL: expo dessins de Jean-Pierre Huser; lu-ma 15-18 h, me 15-20 h, sa 14-16 h; jusqu'au 7 mars.
Bibliothèque municipale (Ecole primaire): me 16 h 30-18 h 30, je 15 h 30-19 h 30.
Ludothèque: ma 15-17 h, ve 16-18 h.
Vestiaire: troc d'habits, lu, 15-17 h, je, 15-17 h, 19 h 30-21 h.
Bureau renseignements: rue du Marché 6, 41 26 63.
Centre de culture et loisirs: 41 44 30.
Services techniques: électricité, 41 43 45; eaux et gaz, 41 43 46.
Police cantonale: 41 25 66.
Police municipale: 41 20 47.
Ambulance: 42 11 22.
Pharmacie de service: Liechti, 41 21 94. Ensuite, 111.
Hôpital: 42 11 22. Chambres communes: tous les jours, 13 h 30 à 15 h, 18 h 30 à 19 h 30. Demi-privé, 13 h 30 à 16 h, 18 h 30 à 20 h. Privé, 13 h 30 à 20 h.
Infirmière visitante: 41 40 29 ou 41 46 41 ou 41 22 14.
Aide familiale: 41 33 95, 9-11 h et 41 38 35 (urgence).
A.A. Alcool. anonymes: 032/41 44 41 et 039/23 24 06.

Courtelary

Service du feu: 118.
Police cantonale: 44 10 90.
Administration district: 44 11 53.
Infirmière visitante: 44 14 34 ou 44 14 24.
Médecins: Dr Chopov 039/44 11 42 - Dr Ennio Salomoni 032/97 17 66 à Corgémont - Dr Ivano Salomoni, 032/97 24 24 à Sonceboz et Dr de Watteville 032/97 11 67 à Corgémont.
Tramelan
Cinéma Cosmos: 20 h 30, Je hais les acteurs.
Ludothèque: ma et je 15-17 h.
Bureau de renseignements: Grand-Rue, 97 52 78.
Services techniques et permanences eau-électricité: 97 41 30.
Police cantonale: 97 40 69.
Police municipale: 97 51 41; en dehors heures bureau 97 50 66 et 97 58 29.

Médecins: Dr Graden 032/97 51 51. Dr Meyer 032/97 40 28. Dr Geering 032/97 45 97.
Pharmacies: H. Schneeberger 032/97 42 48; J. von der Weid, 032/97 40 30.
Infirmière visitante et dépôt sanitaire: 97 68 78 lu-ve, 14-15 h, sa-di, 12 h 30-13 h 30.
Aide familiale: 97 61 81.
Landau-service: Collège 11, 97 66 71.
Centre puériculture, Collège 11: ve, 15-17 h, 97 62 45.
Tavannes
Vivarium Ophidia: me, sa, di, 14-18 h.
Bévillard
Cinéma Palace: 20 h 30, Aigle de fer.

Canton du Jura

Office du tourisme des Franches-Montagnes, Saignelégier: lu-ve 9-12 h, 14-18 h, sa 9-12 h, 14-16 h, 039/51 21 51.
Service social des Fr.-Montagnes: Centre de puériculture, aide familiale et soins à domicile, Le Noirmont, rue du Paquier, 53 17 66.
Transport handicapés, service «Kangourou»: 65 11 51 (Porrentruy) ou 22 20 61 et 22 39 52 (Delémont).
Dépôt-atelier de réparation de moyens auxiliaires pour handicapés: Ch. de l'Etang 5, Delémont, C.P. 108, 22 60 31.
Les Bois
Ludothèque: 1er lu du mois, 15-17 h, salle école ménagère.
Le Noirmont
Cinéma: 20 h 30, Charlotte for ever.
Ludothèque: salle sous l'église, 3e me du mois, 14-17 h.
Les Breuleux
Cinéma Lux: 20 h 30, L'amour sorcier.
Ludothèque: anc. école prim, 4e me du mois, 14-17 h.
Saignelégier
Centre de loisirs des Franches-Montagnes: Piscine, sauna, solarium, lu-ve 10-21 h, sa-di 10-18 h. Fitness, lu-je 18-21 h, ve 17-21 h, sa 9-14 h. Patinoire, lu-ve 10-11 h 45, 13 h 30-17 h, je jusqu'à 18 h, ve aussi 19-21 h 45, sa 9-11 h 45, 13 h 30-17 h, di 13 h 30-17 h.
Ludothèque: France 7, ma 15-17 h 30.
Syndicat d'initiative et Pro Jura: renseignements 51 21 51.
Préfecture: 51 11 81.
Police cantonale: 51 11 07.
Service ambulance: 51 22 44.
Hôpital, maternité: 51 13 01.
Médecins: Dr Boegli, 51 22 88; Dr Blouandis, 51 12 84; Dr Meyrat, 51 22 33; Dr Baumeler, Le Noirmont, 53 11 65; Dr Bourquin, Le Noirmont, 53 15 15, Dr Tettamanti, Les Breuleux, 54 17 54.
Pharmacie des Franches-Montagnes: 039/51 12 03.
Service social tuberculose et asthme: 51 11 50.
Baby-sitting Croix-Rouge: 039/51 13 42.

Porrentruy

Salle des Jésuites: 20 h 30, «Au bois d'Ormonde», spectacle Chorale des Emibois.
entraide
Démarrage de la vente d'insignes Swissaid
Une fable aide les petits paysans
 La vente annuelle d'insignes Swissaid démarre cette semaine dans toute la Suisse. Des milliers d'écoliers et d'écolières vont vendre un petit livre coloré. «La graine enchantée» est une fable de l'auteur suisse allemand de livres d'enfants Max Bolliger, qui raconte l'histoire de deux petits paysans d'Afrique aux prises avec des difficultés dans la modernisation de l'agriculture, avec pesticides et engrais. Par cette action Swissaid poursuit deux buts: d'une part, les revenus de cette vente permettent la poursuite des soutiens à d'innombrables groupes et organisations paysannes et rurales dans le tiers monde; d'autre part, c'est l'occasion pour Swissaid de rendre attentive l'opinion à la difficile situation des petits paysans. Beaucoup de classes utilisent l'occasion de la vente d'insignes pour aborder à l'école les problèmes de développement. Ces jeunes volontaires du développement remercient chaleureusement à l'avance les adultes de leur réserver un bon accueil.

SERVICE DE RAMASSAGE GRATUIT
 du Centre Social Protestant

Ramassage de bibelots, vaisselle, livres, vêtements et meubles divers en bon état, etc.

La Chaux-de-Fonds et région des Montagnes, 039/28 37 31

LA CHAUX-DE-FONDS

la voix
d'une région

Débat contradictoire sur la révision de la loi sur l'asile «Les réfugiés ne sont que le symptôme du mal»

Débat contradictoire hier soir, organisé par Amnesty international. Quatre orateurs pour défendre ou condamner la 2e révision de la loi sur l'asile. Deux oui, deux non, destinés aux urnes du 5 avril prochain. Mais quatre oui aux réfugiés. Tous se sont dits touchés, voire «déchirés» par le problème. Pour les uns, la loi, dans son état actuel, permet de résoudre les difficultés. Pour les autres, la même loi doit être révisée. Positions contraires, mais objectif identique en vue: le «bien des réfugiés».

Les orateurs: Mmes Denise Graf, secrétaire générale de la section suisse d'Amnesty international, et Jeanne Philippin, députée au Grand Conseil: contre la révision; MM. Claude Frey, conseiller national, et Jean-Claude Jaggi, conseiller d'Etat, chef du Département de l'intérieur: pour la révision. Les débats étaient dirigés par Rémy Gogniat, journaliste de RTN-2001.

Denise Graf, dans son premier temps de parole, a précisé qu'Amnesty ne préconisait pas que tous les requérants d'asile devaient obtenir le statut de réfugié. Cependant, il faut éviter les renvois injustifiés de personnes qui n'ont pas obtenu le statut et qui, de retour au pays, subissent torture et emprisonnement. Elle a cité plusieurs exemples de tels cas. Donc, pour éviter ces «erreurs», la procédure «doit permettre de bien établir les motifs de la demande d'asile. Or, la révision de la loi risque de provoquer et d'augmenter de telles décisions erronées».

Pour Claude Frey, le problème est «déchirant». Mais la question des réfugiés n'est que le symptôme du mal, «il faut aller à la racine. La Suisse a un rôle moteur dans les négociations internatio-

nales. Elle aide les persécutés dans leur propre pays.» Quant à la révision: «Si vous dites non, vous admettez que le statu quo est acceptable.» Or, avec plus de 20.000 dossiers en attente, la situation actuelle ne peut continuer, d'autant plus que 8 à 9000 personnes par an arrivent en Suisse. Ne pas réviser la loi aboutirait à une radicalisation des deux camps. «Veut-on favoriser un Le Pen en Suisse?»

Pour Jeanne Philippin, on est face à un problème nouveau, face au conflit Nord-Sud, «dans lequel la Suisse n'est pas neutre, elle qui soutient certains régimes et contribue ainsi à créer des réfugiés». Faut-il, dans ce contexte, que la Suisse vote la «loi la plus restrictive en Europe, cette loi qui est déjà suffisamment dure et dissuasive, faut-il la rendre encore plus dure»? Non, la Suisse «n'est pas envahie», les réfugiés et les requérants représentent le 0,5% de la population.

Le problème est «une crise d'exécution». On ne se donne pas les moyens d'appliquer une loi déjà existante.

Jean-Claude Jaggi s'est dit «pour les réfugiés. La Suisse en a l'expérience. La période 1930-45 a laissé des traces profondes et des souvenirs douloureux.

Nous ne devons pas commettre de nouvelles erreurs». Il faut «réapprendre le problème». Dans le canton, on a eu l'occasion de prendre la mesure de la réaction populaire avec le centre des Cernets. «On est arrivé à une saturation d'hébergement. Dans d'autres cantons, on n'imaginait pas «tout ce cirque quand il s'agit de loger 60 réfugiés. Je plaide leur cause mais je suis favorable à la révision, il faut améliorer les choses.»

Plusieurs questions ont été posées par le public. Notamment celle du seuil de tolérance. En a-t-on parlé lors de l'accueil de réfugiés de l'Est en 56 et en 68? M. Frey répond qu'il s'agissait là d'un problème ponctuel. «Et quand les gens viennent de près de chez nous, la tolérance est plus large». Le rôle du politicien dès lors? Doit-il être le reflet des courants majoritaires ou rappeler à la raison et laisser parler le cœur? Et M. Frey de répondre: «L'homme politique doit rappeler des principes certes, mais il ne doit pas manier l'utopie». Comment la Suisse peut-elle intervenir, «à la racine du mal»? Par le biais des organisations humanitaires. D'ailleurs, répond Claude Frey, le problème des réfugiés doit être affecté au domaine de la politique étrangère et non intérieure.

Ch. O.

Affectation de la place Sans Nom: concours lancé Toutes propositions acceptées

Le concours d'architecture et d'urbanisme pour l'aménagement de la place Sans Nom et la restructuration du centre ville est lancé. Avec une relative discrétion, les appels d'offre passant essentiellement par les revues spécialisées. Pour participer, les concurrents architectes et urbanistes doivent être de nationalité suisse. Le délai d'inscription est fixé au 3 avril, après quoi les intéressés seront réunis pour connaître le cahier des charges. Il s'agit d'un concours d'idées, la commune n'ayant pris aucun engagement quant à la réalisation d'un projet primé.

Destiné à forcer la réflexion urbanistique à l'occasion du centenaire Le Corbusier, voire à laisser trace tangible de cet anniversaire dans le tissu de la ville, le concours est organisé selon les normes de la société suisse des ingénieurs et architectes. Les organisateurs disposent d'un budget de plus de 100.000 francs.

Directeur des Travaux publics, M. A. Bringolf en rappelle l'esprit. «C'est un concours d'aménagement de la place Sans Nom, en tenant compte des liaisons avec la vieille ville, particulièrement les places de l'Hôtel-de-Ville, du Marché et de la Carmagnole. La place Sans Nom doit être conçue comme un lieu de rencontre aussi large que possible, utilisable été comme hiver, avec possibilité de démolir l'immeuble Marché 18 et fermer la rue J.-P.-Droz. Nous laissons

toute latitude de manœuvre, à la réserve près que le coût doit être supportable. Les projets peuvent inclure des constructions fermées ou partiellement ouvertes.

M. Bringolf précise que la commune ne prend aucun engagement quant à la réalisation d'un projet, le concours servant à l'émergence d'avant-projets. C'est lui qui fonctionne comme opération de prestige, devant attirer l'attention du pays sur La Chaux-de-Fonds. «L'affectation de la place devra être, quant à elle, avant tout utile à la population», confie le conseiller communal.

Les résultats du concours seront rendus publics courant août. Il n'est pas interdit d'espérer qu'il soit prolongé d'une réalisation ambitieuse. Qu'un brin de folie imaginative souffle place Sans Nom.

PF

Vente des billets de train: des ordinateurs aux guichets L'informatique a le ticket

Dès mercredi prochain, c'est fini. Les employés des guichets, à la gare, ne vendront plus les célèbres tickets cartonnés, rectangulaires. On modernise, on informatise. Les tickets sortiront en quelques secondes, imprimés, des nouveaux terminaux que l'on installe mercredi. Les 13 employés ont reçu une instruction complète. Le système est en fonction depuis un mois à Neuchâtel et déjà un peu partout, dans les grands centres suisses.

On n'envisage aucun changement pour le moment, au Locle les cinq nouveaux terminaux, 3 au guichet et deux aux renseignements, imprimant et comptabilisent les billets, sur rouleau de papier continu. Suivant sa destination, le client recevra des mains du caissier un ticket d'un format plus ou moins important. Les abonnements aussi seront émis par ordinateur. L'informatisation permettra un gain de temps considérable et simplifiera le travail des employés aux guichets.

Les distributeurs à billets, atomiques, sont conservés. On espère que les voyageurs continueront à les utiliser, afin de décharger les caissiers.

Autre nouveauté, mais à partir du 1er juin celle-là, les cartes à courses multi-

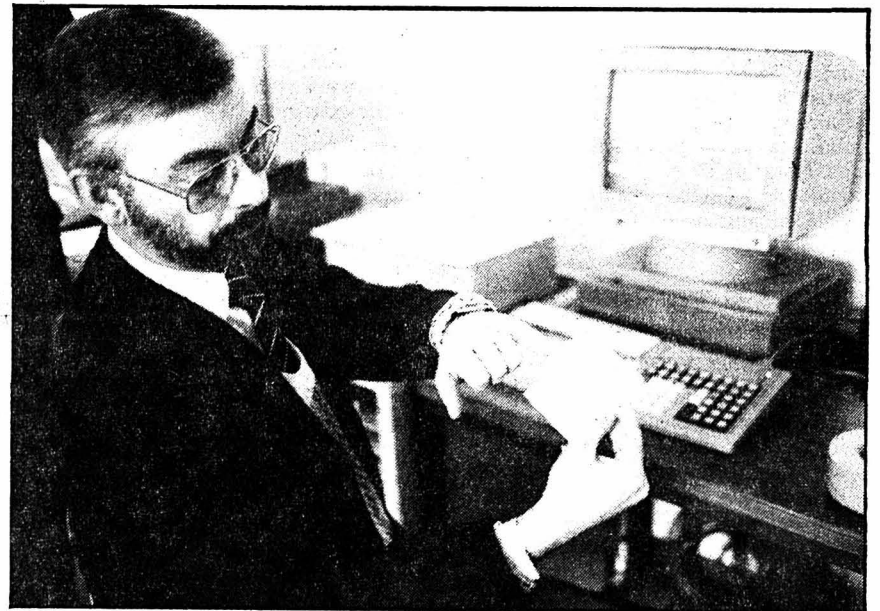

Le chef du bureau des renseignements, M. Vuilleumier, a fait hier une démonstration du fonctionnement des terminaux, qui seront en fonction mercredi matin, dès 5 heures. (Photo Impar-Ch.O.)

plieront être obliérées sur les quais, avant le départ des trains.

Les anciennes machines à billets, qui datent de 1920, imprimaient et compa-

bilisaient le montant de la course. Les tickets vierges étaient classés, dans des casiers, par ordre alphabétique. L'employé devait chercher le ticket vierge, le faire imprimer dans la machine et encaisser l'argent. En 1970, la fabrique qui produisait ces machines a fermé ses portes. On ne pouvait donc plus obtenir de pièces de rechange.

Ch. O.

Assemblée générale de l'AVIVO

Deux erreurs à ne pas commettre

L'Association chaux-de-fonnière de vieillards, invalides, veuves et orphelins (AVIVO) tenait son assemblée générale hier après-midi à la Maison du peuple.

Huit points à l'ordre du jour, desquels ressort l'indignation de l'AVIVO contre la prétention des associations patronales de retarder à 66 ans pour les hommes et les femmes, l'âge donnant droit à l'AVS.

Dans son rapport d'activité, M. Pierre Monnat, président, rappelle les buts et tâches essentiels de l'AVIVO qui visent à l'amélioration des rentes AVS et des prestations complémentaires, cette amélioration devant encore aller au-delà de la simple adaptation au renchérissement.

L'AVIVO formule des grandes réserves au sujet de l'exactitude de l'indice du coût de la vie relativement aux rentes AVS, dans lesquelles dépenses fixes, loyer, impôts, cotisations des assurances-maladie, énergie, forment un pourcentage ne permettant presque plus de profiter des dépenses d'agrément qui influencent l'indice vers le bas.

Priorité est donnée au premier pilier, les deux suivants devant rester des compléments et non des remplacements. L'adaptation des deuxième et troisième piliers à l'inflation, reste aléatoire.

Par des interventions auprès des autorités et des organisations, l'AVIVO entend défendre le pouvoir d'achat des rentes AVS, le nombre des membres de l'association suisse et des organisations parallèles de syndicats de rentiers repré-

sentant une force électorale économique et consommatrice importante qui doit être entendue.

M. Jules Gagnebin, président cantonal, s'élève contre la prétention des associations patronales de retarder à 66 ans pour les hommes et les femmes l'âge donnant droit à l'AVS. Il constate que les autorités fédérales ont fait un substantiel bénéfice, alors que d'autre part on prétend que l'AVS est financièrement en péril.

Afin d'appuyer ses revendications, l'association chaux-de-fonnière a décidé de se joindre au rassemblement mis sur pied par le comité central suisse, rassemblement qui aura lieu le 29 août sur la place du Palais fédéral. M. Gagnebin invite tous ceux qui sont concernés par ces problèmes à se rendre à Berne, afin d'alerter les autorités fédérales.

Il y a deux erreurs à ne pas commettre, dit-il, «nous ne devons pas abandonner la partie, ni nous laisser intoxiquer par les campagnes d'information».

Le comité étant réélu à l'unanimité, le dernier point de l'ordre du jour fit place aux remarques des membres. Celles-ci s'élèvent contre l'article de M. Gil Baillo, rédacteur en chef de L'Impartial, article évoquant la rente AVS à 64 ans pour les hommes et les femmes. «Tout le monde lit L'Impartial, dit M. Maurice Vuilleumier, notre journal, qui se dit neutre, n'a pas le droit de prendre position.»

L'assemblée fut suivie d'un exposé de M. Alain Bringolf, conseiller communal, sur l'urbanisme et tâches des Travaux publics. D. de C.

Impar...donnable

Une erreur s'est glissée, dans notre édition d'hier, dans la légende de la photo illustrant l'inauguration de l'Office des transports à La Chaux-de-Fonds. Ce n'est pas M. Schreyer qu'on voyait entre le chancelier Reber et le président de la ville, mais M. Jean-Marie Müller, nouveau secrétaire général des Ponts et Chaussées. (Imp)

TRIBUNE LIBRE ET DROIT DE RÉPONSE

Réfugiés et conscience

A partir d'un fait divers (réfugié promu diplomate (cf L'Impartial du 3 mars), vous créez l'événement, en vous étendant, en première page d'Une voix de la région, puis longuement, sur une anecdote. Peu avant la votation du 5 avril et de la part du responsable d'un quotidien qui se flatte de connaître la plus forte progression de la presse romande, vous conviendrez que cela n'est pas gratuit. Vous considérez probablement qu'il s'agit là de bonne information. Et votre priquette, à la fin de votre article, en faveur des vrais réfugiés, contribue certainement à vous donner bonne conscience.

Hélas, à mes yeux, nombreuses seront les personnes qui se contenteront de l'amalgame: «Vous voyez bien, ce sont tous les mêmes.» Vous savez qu'il en sera ainsi. Une information véritable

mettrait en évidence les lacunes d'une administration fédérale qui, les rares fois où elle consent à donner l'asile (et les nombreuses fois où elle ne l'accorde pas), le fait sans connaître les dossiers.

Il y a différentes manières d'éclairer le lecteur, avez-vous choisi la meilleure? Laurent Huguenin La Sagne

Notre position a toujours été claire et évidente en faveur de solutions humanitaires aux problèmes des demandeurs d'asile.

Ce que vous appelez un «fait divers» relève à notre sens d'un problème politique grave et à ce titre ne doit pas être ignoré. C'est aussi l'avis de nombreux demandeurs d'asile zä-rois!

G. Bd

Appel à la mobilisation devant le Club 44 La paix dangereuse de Jacques Freymond

La paix dangereuse: la formule brille comme un éclair obscur. C'est le titre du dernier ouvrage de l'ancien directeur de l'Institut de Hautes études internationales de Genève et actuel président du Centre européen de la Culture Jacques Freymond. Le sujet de sa conférence, donnée hier devant le Club 44. Au programme, une réflexion sur la vulnérabilité d'une société en phase de modernisation et sur les conditions de survie d'une démocratie.

Le livre est né d'un travail de réflexion mené dans le cadre d'un programme national relatif à la politique de sécurité, en faveur duquel le Conseil fédéral a prélevé un crédit de 3 millions de francs sur le Fond national de la recherche.

La réflexion portait sur l'identification des menaces non militaires affectant un pays comme la Suisse en temps de paix dite relative. «C'est un livre qui cherche à mobiliser», affirme l'auteur. «Les Chinois, les Soviétiques, les Japonais ont une politique mondiale. Les Américains sont mêlés aux affaires du monde. Les Européens ont des émotions. Or les émotions ne constituent pas une attitude politique. Il faut parvenir à les contrôler pour considérer l'ensemble des menaces d'un point de vue politique.»

Quelles sont-elles, ces menaces? M. Freymond les considère sur deux plans: celles qui risquent d'affaiblir la cohésion nationale; les autres, qui relèvent de la stratégie indirecte.

Cohésion nationale. «Indispensable à la survie d'une nation, elle se pose en permanence en Suisse car le pays est fait d'un mariage de raisons. Elle est menacée, pour le confédéricien, «par la vie quotidienne autant que par la révolution scientifique et technologique». Le développement d'une civilisation technologique pose des questions sur le contrôle et l'interdépendance dans une société infor-

matisée, satellisée. «Le progrès scientifique? Oui, mais pour quel type de société?»

M. Freymond aborde deux autres problèmes. Les réfugiés: «On accueille des déracinés, qui viennent en trop grand nombre et nous déstabilisent, développant un climat de cynisme dans lequel l'action humanitaire même est méprisée. C'est la conséquence de l'échec d'un système politique de sécurité collective». La criminalité importée et le blanchissage d'argent sale pour lesquels il déplore «le laxisme qui a régné trop longtemps dans la conduite des affaires bancaires».

Stratégie indirecte. C'est le moyen de forcer des décisions sans engagement militaire. L'arsenal, dans ce registre, s'appuie sur l'espionnage industriel, la subversion et le terrorisme. Des maux dont la Suisse n'est pas à l'écart. Un exemple: «La contre-pression américaine en réplique à l'espionnage industriel soviétique limite la liberté de produire en temps de paix, par restrictions sur les transferts de technologie interposées».

La conclusion de M. Freymond: «Nous traversons une période historique de mutations profondes où ce qui est le plus en danger est notre système de valeurs. Il faudra prévoir loin et faire preuve de civisme pour franchir le cap de l'an 2000».

PF

cela va se passer

«Sinopia» à Beau-Site

Première d'une tournée suisse, «Sinopia», jeune compagnie de danse contemporaine, sera ce soir vendredi 6 mars à 20 h 30 à Beau-Site. Jean-Claude Pavaiili, Gaia Cupisti, Etienne Frey danseront trois chorégraphies signées du dernier nommé. (DdC)

Bal costumé du 18e siècle

Bal costumé du 18e siècle, organisé par Pro Senectute, avec le Trio de musique baroque P.-L. Haesler, samedi 7 mars, 14 h 30, à l'Ancien Stand. (Imp)

PUBLICITÉ

Ce soir à 20 heures
Maison du Peuple
**GRAND MATCH
AU LOTO**
DU GROUPEMENT DES
SOCIÉTÉS FRANÇAISES

Magnifiques cartons, par exemple:
Panier-bar garni, bons d'achat,
une machine à café

LE LOCLE

et son district

la voix
d'une région

Manifestation après les licenciements chez Xidex Des méthodes «brutales et inhumaines»

Xidex boit la tasse... les ouvriers et la région trinquent! Un des rares slogans apparus dans la manifestation de protestation contre la fermeture de l'implantation locloise de cette multinationale américaine résumait en fait les sentiments qui ont dominé ce rassemblement suivi par quelque 250 personnes. Colère certes, vif mécontentement à l'égard des méthodes dont la direction a usé lors des licenciements, mais aussi impuissance!

Frédéric Blaser, député popiste, a dénoncé les curieuses méthodes de l'importation du capitalisme à l'américaine qui entraîne un gaspillage de millions, alors que malgré tout des centaines d'employés se retrouvent «sur le carreau».

Il a fustigé le non respect des droits des travailleurs. Jean-Maurice Maillard, conseiller communal socialiste a dit sa

surprise face à la rapidité d'une telle décision et des méthodes «brutales et inhumaines» utilisées lors des licenciements.

ABUSÉS ET TROMPÉS

«Méthodes qui prouvent le mépris dans lequel certaines entreprises tiennent le travailleur», a-t-il dit. Il a dénoncé ce capitalisme sans visage et sans pitié responsable de tristes retombées, voire de drames dans certaines familles.

Il a assuré que la commune et l'Etat mettront tout en œuvre pour que les ouvriers licenciés retrouvent un emploi et il a affirmé que les services de promotion aussi bien cantonaux que communaux continueront leur action, même «si cette fois c'est un coup dur parce que nous avons été abusés et trompés par la malhonnêteté de cette entreprise».

DÉFENDRE LES DROITS DES TRAVAILLEURS

Pour F. Blaser les méthodes employées par Xidex sont inacceptables et inadmissibles. Elles méritent une condamnation sans appel. Il a estimé qu'il faudrait véritablement savoir si Xidex est déficitaire et ne pouvait pas réellement être maintenu avant d'en arriver à une telle extrémité.

Il en a appelé à davantage de vigilance de la part des ouvriers, ne serait-ce déjà qu'au moment de l'engagement des employés, du respect des conventions collectives, de leur droit de regard sur la

marque de leur entreprise. En fait, une façon de mener une action active et permanente en faveur des droits des travailleurs.

Il a encore estimé qu'il sera nécessaire de tenir compte de la «leçon» Xidex et de repenser et reconsidérer la promotion économique du canton. Il s'est dit favorable à l'implantation d'entreprises du cru et méfiant à l'égard de celles qui pourraient arriver du Japon et «recommencer» le coup des Américains.

En fin de manifestation les participants ont accepté une résolution (voir encadré ci-contre) lue par F. Blaser.

JCP



Les manifestants au moment de l'acceptation de la résolution. (Photo Impar-Favre)

La résolution

Les participants à la manifestation de protestation contre la fermeture de Xidex ont pris hier en fin d'après-midi sur la place du marché la résolution suivante:

«Nous protestons contre la décision prise par la direction d'une multinationale qui méconnaît injustement les intérêts de la région jurassienne et des salariés de l'entreprise. Nous demandons que les autorités fassent le maximum d'efforts pour contribuer à trouver un emploi aux licenciés et pour que des mesures de formation et de réinsertion soient envisagées en faveur des chômeurs. Nous insistons sur qu'en cette affaire et à l'avenir, les intérêts des salariés soient énergiquement défendus. Nous invitons les autorités cantonales à repenser l'action de promotion économique.»

Journée mondiale de prière œcuménique

1887-1987: un centenaire, ça se fête! Prière, repas et chants, toutes les personnes intéressées sont invitées à venir en famille vivre un moment de partage ce soir, **vendredi 6 mars, à 18 h 30 à la maison de paroisse de la rue des Envers.**

(comm)

Christine von Garnier-Oesch à la maison de paroisse

Dans le cadre de la campagne conjointe «Action de Carême» - «Pain pour le prochain» conduite par les catholiques et protestants de la ville, Christine von Garnier-Oesch - ancienne locloise - parlera de «la Namibie et les droits de l'homme» le **samedi 7 mars à 20 h 15 à la maison de paroisse de la rue des Envers.** Une bonne partie de la soirée sera réservée à la discussion qui se promet d'être passionnante.

La conférencière du jour, après avoir obtenu une licence à l'Université de Neuchâtel, a passé une vingtaine d'années dans ce pays. Elle y a été correspondante de grands journaux, tout en travaillant comme sociologue au Service de l'aide au



développement des églises de la contrée. Les spectateurs seront confrontés aux problèmes rencontrés par les pays du tiers monde, dont les puissances occidentales tirent des ressources importantes. Mais les indigènes n'en bénéficient pas, bien au contraire sont-ils tentés de se tourner vers les pays de l'Est... (paf)

L'Espagne d'aujourd'hui et l'Évangile

Samedi 7 mars à 20 h l'Eglise évangélique accueillera dans ses locaux (angle Bournot-Banque) S. Giordano, pasteur à Barcelone. Dans son exposé agrémenté de diapositives M. Giordano présentera entre autre un centre de camps et de vacances situé dans la campagne.

Fort d'une longue expérience de trente ans dans la péninsule Ibérique le conférencier expliquera la façon dont l'Eglise évangélique libre - dont on entend très peu parler - fait passer le message de la parole de Dieu dans ce pays. (Imp)

Difficultés pour Le Locle-Natation

Il manque un bassin couvert

Pour les nageurs loclois les années se suivent et malheureusement se ressemblent. Et chaque année aussi le président du LLN (Le Locle-Natation) relève que le club souffre cruellement de l'absence d'un bassin couvert. «Nous sommes le seul club de natation «actif» en Suisse qui ne dispose pas d'un bassin couvert» a relevé Eric Schmid dans son rapport présidentiel. Et de donner une définition du LLN: «Quelques bons nageurs, des talents certains, un bon encadrement, des finances saines, mais pas d'eau!» a-t-il déclaré.

Conséquence sans doute directe de cette situation, les effectifs des nageurs licenciés diminuent sans cesse. Ainsi, au cours de la saison 1986 le club a perdu une demi-douzaine de compétiteurs et aucun n'est venu renforcer l'équipe. Les filles, bien qu'en nette progression, ne sont plus qu'une poignée et l'équipe des garçons ne compte plus que quatre nageurs.

Quant à Pablo Matthey qui fut durant plusieurs années le leader du LLN il a abandonné son premier club pour aller s'entraîner dans la ville voisine afin de pouvoir assurer sa progression. Cette décision est aussi directement liée à la présence du bassin couvert des Arêtes et à l'absence d'une telle installation au Locle.

1986, L'ANNÉE DU 25e

Contre vents et marées les nageurs loclois continuent néanmoins à ramer ferme pour que leur club déploie pleinement son activité au service de la jeunesse et de l'ensemble de la population si l'on songe aux utiles cours qu'ils organisent chaque année dans le cadre de l'Ecole de natation.

De surcroît cette année le Locle-Natation a tourné une page de plus de son histoire puisqu'il a célébré le 25e anniversaire de sa création. Diverses manifestations, qu'Eric Schmid a rappelé, ont marqué ce quart de siècle d'existence. Le comité a notamment organisé une nage populaire, un meeting de fin de saison, une exposition rétrospective et une soirée familiale.

A cette occasion d'anciens nageurs ont pris part à la traditionnelle compétition phare du LLN, les 24 Heures nautiques auxquelles Stéfano Volery participa malgré des conditions météorologiques assez peu favorables.

PLUS DE «SAUVETAGE»

Dans le domaine sportif encore le président de la Commission technique, Maurice Wenger, a relevé que durant la saison 1986 le LLN a participé à 16 concours en plus des 24 Heures nautiques.

En outre, pour la première fois depuis cinq ans le club a renoué avec sa participation au championnat suisse des clubs par la présence à cette compétition d'une équipe de filles qui a obtenu le 25e rang.

De manière générale le comportement des nageuses locloises est en progression et ce fait, malgré la faiblesse des effectifs, est encourageant. Ce qui a conduit

le LLN à ne plus pouvoir prendre part aux divers championnats suisses et rencontres de sauvetage. Une discipline où les Loclois excellaient il y a quelques années encore.

Cette décision s'explique aussi par le fait que les possibilités d'entraînement et par extension les possibilités de recrutement sont médiocres a relevé Eric Schmid.

Il s'est en revanche félicité de l'excellent travail de l'Ecole de natation emmenée par Jean-Claude Matthey et Jean-Maurice Vermot. Ce dernier a toutefois remarqué qu'il n'était pas tout à fait satisfait, notamment dans la formation des débutants. Il a mis en cause le problème du nombre des moniteurs.

DEUX POINTS FORTS

L'assemblée a ensuite accepté les comptes et le budget en portant notamment les cotisations des membres, licenciés ou non, à 50 francs. Quant à la somme d'inscription à l'Ecole de nata-

tion ou au cours adultes elle a augmenté de 10 francs.

Les participants ont ensuite pris connaissance du calendrier général des manifestations du club, avec deux points forts en 1987, soit les 24 Heures nautiques prévues pour les 13 et 14 juin (ce sera la 25e édition) et l'organisation, en août prochain, du championnat cantonal avec un critérium jeunesse.

Après l'assemblée le chef technique a donné connaissance des résultats des challenges 1986 et a distribué les récompenses. Voici les noms des vainqueurs:

Challenge Charles Schmid: vainqueur catégorie générale D + jeunesse 2F, Marie-Thérèse Reymond; vainqueur catégorie jeunesse 3 F, Séverine Perrin; vainqueur catégorie jeunesse 1 F, Patricia Miloda; vainqueur catégorie générale M + jeunesse 2G, Thierry Montavon; vainqueur catégorie jeunesse 1G, Mathias Rabeyrin; vainqueur catégorie junior G, Mario de Bortoli; vainqueur catégorie jeunesse 4F, Fabienne Wenger; vainqueur catégorie jeunesse 3G, Cédric Rabeyrin.

Challenge 4 nages: 1. Daniel Haldmann; 2. Patricia Miloda; 3. Myriam Johner; 4. Martine Favre; 5. Mathias Raveyrin; 6. Thierry Montavon; 7. Marie-Thérèse Reymond; 8. Carine Humbert-Droz; 9. Roberta di Stefano; 10. Séverine Perrin. (jcp)

De valeureux petits fondeurs à La Brévine Le parcours de la MegaMicro dans ses moindres détails

La semaine dernière, la MegaMicro n'était plus qu'un souvenir beaucoup, mais pas pour tout le monde. En effet, profitant de leurs vacances blanches, trois gosses de La Brévine, âgés de 8 à 11 ans, décidèrent de chauffer les lattes et de refaire le parcours des 40 kilomètres qu'avait effectué leur père plusieurs jours plus tôt.



Un grand coup de chapeau à ces trois petits fondeurs pour leur belle performance. (Photo Impar-Favre)

Munis d'un sac à dos pour les vestes, quelques oranges et un paquet de noisettes, que le plus jeune endossa tout au long du tracé, les trois «lascars» se mirent en route vers 9 h 45. L'itinéraire en poche, aucun détour ne fut épargné. A La Chaux-du-Milieu, ils lancèrent un coup de fil aux parents (ils avaient empoché 2,50 fr pour les téléphones) pour demander d'être dispensés de l'entraînement du Ski-Club qui a lieu chaque mardi soir.

UN P'TIT CREUX!

Tout heureux que la question soit réglée, nos galopins repartirent plein de courage. A 14 heures, le grand-

père fatigué de tourner en rond, s'en alla en direction de La Chaux-de-Fonds. Il dut patienter un moment, mais à 16 h 30 les trois garçons franchissaient la ligne d'arrivée.

En bon aîné qu'il est et surtout soulagé d'avoir récupéré ses skieurs, il leur offrit une collation dans un restaurant du coin, proposition à laquelle l'un d'entre-eux déclara: «Volontiers, j'commençais d'avoir un p'tit creux à l'estomac!».

Un tel courage et une telle volonté valaient bien un coup de chapeau à Thierry Saisselin, Michaël et Johann Schmid. Le Ski-Club de la localité n'a plus de soucis à se faire quant à la relève! (cp)

PUBLI-REPORTAGE

A La Chaux-du-Milieu L'épicerie Vuille change de locaux



Nouvelle étape pour la population de La Chaux-du-Milieu puisqu'elle a à sa disposition depuis un peu plus d'une semaine une épicerie beaucoup plus spacieuse (plus de 70 mètres carrés de surface de vente!). Elle a été installée dans les locaux de l'ancienne poste et est tenue par un jeune couple du village, Antoinette et Michel Vuille. Par leur dévouement, leur dynamisme et leur ténacité, ils ont tout mis en œuvre pour satisfaire au maximum leur clientèle. Il leur a fallu beaucoup de courage pour se lancer dans une pareille entreprise. Il est donc à souhaiter que leurs efforts soient récompensés par des jours à venir fructueux. L'avantage d'un magasin de ce style réside dans le fait que les gens peuvent se ravitailler près de chez eux. Le contact est également primordial. Notons qu'un parc de six places a été aménagé juste devant l'entrée et que l'accès au commerce a été facilité par la pose d'une rampe. L'épicerie est ouverte chaque jour de 7 h 30 à 12 h 30 et de 15 h à 18 h 30 à l'exception des mercredis et samedis après-midi, demi-jours de fermeture.

Collision

Hier à 5 h 40 une voiture conduite par Mlle G. T. de Les Fins sur Morteau circulait rue de France au Locle direction ouest. A la hauteur de la fabrique Aciera une collision se produisit avec un camion, équipé d'une planche à neige et dont les feux tournants jaunes ne fonctionnaient pas, conduit par M. B. D. du Locle qui effectuait une marche arrière dans la rue en question. Dégâts matériels.

Recherche de conducteur

Le conducteur d'une automobile qui, circulant rue Jehan-Droz au Locle hier tôt au matin, a heurté une voiture de marque Honda Accord de couleur brune ainsi que les témoins sont priés de prendre contact avec la gendarmerie du Locle, ☎ (039) 31 54 54.

- Notre exposition sur 3 étages (1000 m²) se visite librement

- Facilités de paiement
- Reprise de vos anciens meubles

Vincent et Dominique Bartolomeo



BARTO

meubles

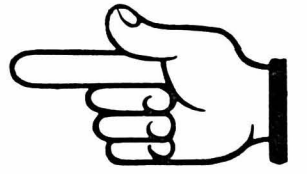

La Chaux-de-Fonds, Serre 65, ☎ 039/23 14 60

LE LOCLE

Match au loto

Association suisse de sous-officiers, Le Locle

Salle FTMH
samedi 7 mars 1987 à 20 h 15

Abonnement à Fr. 15.—

Nos spécialités du mois

La glace aux kiwis
La mousse grenobloise

CONFISERIE TEA-ROOM

Angehrn

Le Locle ☎ 039/31 13 47
Fermeture mensuelle 15 mars

A louer ou à vendre au Locle

APPARTEMENT

3 chambres à coucher + grand salon. Libre de suite. Loyer intéressant. ☎ 038/33 14 90.



Ville du Locle

Patinoire du Communal

La patinoire du Communal sera fermée dimanche 8 mars au soir.

La buvette sera fermée.

Direction des Travaux Publics

Commune de La Chaux-du-Milieu

Suite à la démission du titulaire, le poste de

CONCIERGE

du collège et du temple ainsi que cantonnier du village est à repouvoir pour le 1er mai 1987. Un logement de 4 pièces est à disposition. Le cahier des charges peut être consulté au bureau communal durant les heures d'ouverture (tous les matins de 8 h 30 à 11 h 30).

Les offres d'emploi sont à adresser au Conseil communal par écrit jusqu'au 14 mars 1987.

Conseil communal

Nouveau au Locle

location de robes de mariées

(coiffure de mariée offerte) chez

Femina coiffure

France 8, 1er étage, Le Locle
☎ 039/31 78 78

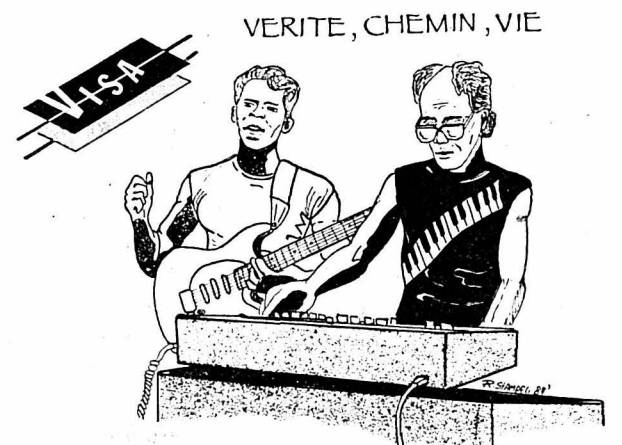

VERITE, CHEMIN, VIE

Rendez-vous samedi 7 mars à 20 h 15

Centre Charismatique de la Chapelle, Chapelle 5, Le Locle

A bientôt!

Abonnez-vous à L'IMPARTIAL

A l'Enseigne des Bons Restaurants

M. Chapoutier, Tain-l'Hermitage

Ses vins de la vallée du Rhône

Ses grandes cuvées:

Côte Rôtie
Châteauneuf-du-Pape, La Bernardine
Hermitage rouge, La Sizeranne
Hermitage blanc, Chante Alouette

Agence générale pour la Suisse:

HERTIG VINS SA

Commerce 89 - 2300 La Chaux-de-Fonds
☎ 039/26 47 26

Frascati chez Beppe

Envers 38 Le Locle ☎ 039/31 31 41
L'excellence de la table, reflet d'une gastronomie de qualité dans un cadre chaleureux.
Fermé le lundi.

RESTAURANT au britchon

Serre 68, ☎ 039/23 10 88, Cl.-A. Jacot
Spécialités flambées, carte de saison
Menu du jour, salles pour sociétés, banquets

CAFÉ-RESTAURANT-BAR EL BRASERO

Paix 69 - ☎ 039/23 50 30 - Famille José Robert
La Charbonnade - Flambés - Spécialités espagnoles
Tous les jours menu sur assiette

Hôtel de la Croix-d'Or Il Caminetto

Restaurant - Bar - Pizzeria
Spécialités italiennes
pâtes maison faites à la main
pizza au feu de bois

Restauration chaude jusqu'à la fermeture.
Salle pour sociétés, banquets, etc.

La Chaux-de-Fonds ☎ 039/28 43 53
Balance 15 José et Manuela Nieto

Restaurant chez **Sandro** Gare 4 - Le Locle
☎ 039/31 40 87
Une bonne table, tout près de la gare vous attend !

A vendre

moto BMW 80 RT

28.500 km expertisée
le 2.4.86
Fr. 7.000.—
☎ 039/31 30 71



CHAPELLE 4 - LE LOCLE

Déménagements dans toute la Suisse et à l'étranger (services réguliers)

Cherche à louer au Locle ou environs

appartement 4 à 5 pièces

chambre haute, éventuellement jardin. Pour fin mai ou à convenir.
☎ 039/26 76 28 ou 039/31 18 93.

Particulier cherche à acheter au Locle ou environs

petite villa ou terrain pour construire

Faires offres sous chiffres BL 54210 au bureau de L'Impartial du Locle.

Ce soir

au Restaurant du Bas-des-Frêtes

Gilbert Schwab

Dimanche au menu: langue de bœuf.

☎ 039/32 10 74

Restaurant du Doubs Les Brenets

Profitez de notre offre du lundi 9 au dimanche 15 mars. Pour vous remercier de votre fidélité, nous vous offrons nos fameuses portions de truite pour Fr. 10.—.

Réservez votre table.
☎ 039/32 10 91

Ouvert 7 jours sur 7.

A vendre à l'entrée sud-est du Locle

appartement 3 1/2 pièces

104 m², avec jardin arborisé.

Finitions au choix du futur propriétaire.

Ecrire sous chiffre LK 54166 au bureau de L'Impartial du Locle.



Le Locle

engage pour le 1er août 1987 un

apprenti vendeur

Conditions: avoir de bonnes connaissances en sport, pratiquer un sport.

Veillez prendre rendez-vous au magasin, rue du Temple, ou par tél. 039/31 13 31.

CANTON DE NEUCHÂTEL

la voix
d'une région

Ecologie et relance économique

La révolution tranquille à Chézard

Technicien spécialisé dans les installations de chauffage, M. Maurice Grosjean, de Chézard, est aussi un inventeur persévérant, sûr du fait que l'on gaspille beaucoup d'énergie et que l'on pollue plus qu'avoué en utilisant les systèmes de chauffage conventionnels à mazout ou à gaz. Il a donc mis au point un appareil de chauffage électrique par rayonnement, et garde dans ses tiroirs les plans d'une chaudière à catalyseur.



M. Grosjean et son échangeur électrique à rayonnement construit artisanalement à Savagnier. (Photo Impar-ms)

Son idée est aussi simple qu'ingénieuse: dans les systèmes conventionnels, lorsque l'on veut chauffer un liquide ou un gaz au moyen d'une résistance électrique, pour des débits importants, la résistance varie en cas d'échange par conduction selon la température du gaz ou du liquide à chauffer et entraîne une élévation indésirable de la puissance installée par fort refroidissement.

Dans les systèmes par convection, des problèmes de condensation causent souvent des pannes dans les mêmes conditions. En travaillant par rayonnement à haute température la résistance devient émetteur, ce dernier n'étant pas en contact direct avec le milieu à chauffer, un vide d'air est pratiqué en les deux

corps, ainsi la transmission de chaleur a un rendement sur le plan de l'échange thermique nettement supérieur.

Une quinzaine de ces installations sont déjà montées en appoint sur d'autres systèmes, évitant de recourir au chauffage principal en période estivale pour fabriquer de l'eau chaude en continu. Une entreprise de Savagnier commercialise cet échangeur électrique fabriqué artisanalement.

CATALYSEUR

Mais le produit le plus intéressant est sans doute la fameuse chaudière à catalyseur dont l'idée de base repose sur la production de rayonnement à haute température par la libération d'une énergie. Le manteau de l'appareil, chauffé au gaz, émet des photons qui rayonnent à travers un canal à libre passage d'air, donnant ainsi un travail à pression constante et volume constant, dont la paroi extérieure est en contact avec l'eau à chauffer.

M. Grosjean explique aussi que ce chauffage à haute température ne lie, par la combustion, en aucun cas les gaz des fumées et l'échangeur de chaleur, la combustion est donc parfaite et toutes les particules imbrûlées le sont par contact avec le manteau faisant office de catalyseur. Les rejets de gaz carboniques sont alors réduits, ceux d'oxydes d'azote négligeables car il n'est pas nécessaire de faire un apport d'air supplémentaire avec ce procédé.

Les spécialistes apprécieront, mais pour rester simple, tout comme le soleil, ce chauffage par rayonnement diffuse des ondes et cela même dans le vide.

PARTENAIRES

M. Grosjean a déjà présenté son invention à des réunions d'inventeurs, aucun prototype n'ayant encore été construit, mais l'ensemble des raisonnements mathématiques et des incidences physiques sont démontrables. Du reste

des contacts avec le RET SA, à La Chaux-de-Fonds, et le Département de l'économie publique ont été pris, l'inventeur de Chézard estimant que la solution qu'il propose mériterait d'être étudiée sérieusement en vue d'un développement industriel.

A ce propos, une entreprise locloise s'est déjà montrée fort intéressée par le système mis au point par M. Grosjean, une invention qui pour le moins devrait faire l'objet d'essais pratiques, car il va de soi que le concepteur de cette chaudière n'a pas les moyens de passer seul à la concrétisation.

M. S.

Gorges de Noirvaux Plusieurs tonneaux

Mercredi à 23 h une voiture conduite par Mlle M. C. de Lausanne circulait RP 149 tendant de Sainte-Croix à Buttes.

Dans une courbe à gauche au lieu dit «Gorges de Noirvaux» elle a perdu la maîtrise de son véhicule qui sortit de la route sur sa droite, effectua plusieurs tonneaux et termina sa course à une cinquantaine de mètres en contrebas en bordure de la rivière le Buttes. Dégâts.

Cibles électroniques installées à Noiraigue Bientôt la fin du cibarré

Les jours des cibarrés planqués au pied de cibles sont comptés. Eux qui indiquaient les coups et rebouchaient les trous vont se trouver au chômage. Les premières cibles électroniques du Val-de-Travers ont été posées à Noiraigue. Le tireur n'a plus besoin du cibarré.

Willy Pianaro, président de la société de tir «Les Armes de guerre», a eu le coup de foudre pour ce système lors d'une visite du stand des Evouettes, à St-Maurice. Avec son comité qui comprend deux femmes, Maria Thiébaud (secrétaire) et Gyongy Banyai (caissière), le président a lancé la société dans l'aventure.

Il fallait 45.000 francs pour payer deux cibles électroniques. Plus 10.000 francs pour l'électricité et les fouilles. Un gros morceau pour les Armes de guerre qui ne sont pas riches.

C'est le moment qu'a choisi l'ancien Jules-F. Joly pour intervenir: «Il faut aller de l'avant». Le nonagénaire qui gère patiemment le fonds des amis du tir depuis des décennies en a tiré 25.000 francs. Willy Pianaro a fait circuler un livre d'or dans le village, recueillant plus de 10.000 francs. La commune a voté un crédit de 3000 francs pour poser une plaque blindée devant les cibles.

De quoi passer un contrat avec l'entreprise zurichoise «Sius Ascor» qui a posé l'appareillage électronique. Les tireurs ont creusé les fouilles en octobre avec l'aide d'une entreprise du village. Le 19 février, tout était installé. Hier, l'officier de tir J.-P. Gagnaux a contrôlé l'installation. Le stand ouvrira ses portes le 21 mars.

PLUS DE TRICHE
Le principe de la cible électronique est simple et génial à la fois. Au pied de la cible, trois microphones enregistrent le bruit de l'impact. L'onde de choc fait vibrer le micro qui est le plus proche, puis le second, placé plus loin, puis, enfin, le troisième, le plus distant. Les différences de temps sont analysées par un ordinateur qui détermine le point d'impact et l'affiche sur un moniteur placé dans le stand.

Numéro du coup, valeur des coups, direction, indication d'erreur de cible, imprimante pour les résultats: tout est prévu. Deux sondes infra-rouges placées de chaque côté du tireur permettent de déterminer si le coup est parti du bon box. Pas moyen de faire tirer un copain doué dans la cible. Pas moyen, non plus, d'influencer le secrétaire qui notait. En principe, et en son âme et conscience, les coups indiqués par le cibarré. Plus de triche. Tous les coups tirés dans le stand sont comptabilisés. On connaît ainsi exactement le nombre de balles tirées par les fins guidons de la société, qui pourront s'entraîner en solitaire. Un vrai plaisir.

Carnet de deuil
SAINT-SULPICE. - Une nombreuse assistance s'est réunie dernièrement au temple pour rendre les derniers honneurs à M. Robert Jeanneret, décédé dans sa 66e année. Saint-Sulpice avait été son domicile depuis 1947; il y avait fondé un foyer. Toujours dévoué, que cela soit dans son activité professionnelle de chauffeur-livreur ou lors des manifestations locales, M. Jeanneret était prêt à rendre service. Il fit partie de la société de chant «L'Echo de la Chaîne» et de son comité. (rj)

Décès

PESEUX
Jedlicker Marthe, 1902.
Ueltschi Victor, 1919.

NEUCHÂTE
Cattin Francis, 82e année.

**Suite des informations
neuchâteloises**

► 31

Ecole d'infirmières La Source Son transfert à Neuchâtel reste d'actualité

Un éventuel transfert de l'Ecole d'infirmières La Source dans le canton de Neuchâtel reste d'actualité. Mardi dernier, le Conseil d'administration de l'établissement a décidé de poursuivre l'étude approfondie décidée en novembre. Etude qui avait suscité nombre de remous en terre vaudoise et qui avait fait dire à Jean Claude Jaggi, chef du Département de la santé publique, que le dossier allait sans doute être enterré.

La décision du Conseil d'administration constitue une relative surprise. Le représentant neuchâtelois au sein du Conseil d'administration de La Source, le chef du Service de la santé publique, Daniel Conne, s'attendait à ce que la demande de reconsidération soit acceptée.

La décision prise mardi ouvre désormais des négociations avec l'Etat de Neuchâtel. Mais l'étude ne signifie pas pour autant que le transfert de La Source dans le canton soit l'unique hypothèse de travail.

En effet, selon M. Conne, trois hypothèses au moins seront étudiées: le maintien de La Source à Lausanne moyennant un renforcement; le transfert partiel d'une ou de plusieurs sections à Neuchâtel, le transfert complet de l'établissement à Neuchâtel.

LE CONTEXTE

Pour comprendre l'enjeu, il est utile de préciser que ce ne sont pas des problèmes financiers qui sont à l'origine de cette étude. L'Ecole romande d'infirmières de la Croix-Rouge suisse, gérée par la Fondation La Source qui possède également une clinique, est située dans la région qui compte déjà plusieurs écoles d'infirmières. Le tiers de l'effectif de ses étudiantes (entre 160 et 180 étudiantes) provient du canton de Neuchâtel. Si on y ajoute les élèves des cantons de Genève et du Jura, c'est pas loin de la moitié des étudiantes qui sont domiciliés hors du canton de Vaud.

Or, on sait que les cantons de Neuchâtel et du Jura ont clairement affirmé leur volonté de créer leur propre école d'infirmières en soins généraux. Si l'Ecole d'infirmières de La

Source pourrait être contrainte de redimensionner ses classes, elle perdrait de précieuses places de stages.

Dès 1988, le subventionnement des écoles de formation pour les professions médicales interviendra dans le cadre d'un «pool» intercantonal, selon lequel les cantons romands devront participer au financement d'une école reconnue chaque fois que l'un de leurs ressortissants y effectuera des études.

On le voit, ce n'est donc pas tant le financement de La Source qui est à l'origine de cette étude mais bien plus le lieu d'implantation de l'établissement de formation.

Selon M. Daniel Conne, l'étude entreprise par La Source devrait être terminée à la fin de l'année ou au tout début de 1988. En parallèle, les cantons du Jura et de Neuchâtel devraient avoir achevé leur propre étude. Les deux projets ne s'annulent donc pas mais il est évident que la présence de deux écoles du même type dans le canton de Neuchâtel ne saurait être envisagée.

DU CÔTÉ DE LAUSANNE

De son côté, le président du Conseil d'administration, le Dr Jean-Pierre Muller nous a précisé que cette étude était globale et intervenait à la suite d'un renouvellement de la direction, du nouveau cadre de financement intercantonal. L'éventualité d'un transfert de l'Ecole à Neuchâtel a suscité selon lui des réactions «légitimes». Interrogé sur le projet des cantons de Neuchâtel et du Jura, le Dr Muller nous a simplement précisé qu'une collaboration sous une forme juridique à définir devait être étudiée.

P. Ve



Willy Pianaro teste le nouveau système. Sous l'œil intéressé de la secrétaire et de la caissière. (Impar-Charrère)

BULLETIN D'ENNEIGEMENT DU JEUDI 5 MARS

SKI ALPIN

Situation	Cm.	Neige	Pistes	Remontées
Chasseral-Nods	30-40	poudreuse	praticables	se renseigner.
Bugnenets/Savagnières	20-50	poudreuse	bonnes	fonctionnent
Le Pâquier/Crêt-du-Puy	20-30	poudreuse	bonnes	fonctionnent
La Vue-des-Alpes	30-40	poudreuse	bonnes*	fonctionnent
Tête-de-Ran	30-40	poudreuse	bonnes*	fonctionne
Hauts-Geneveys/La Serment	40-50	poudreuse	bonnes	fonctionnent
Crêt-Meuron	40-50	poudreuse	bonnes*	fonctionne
La Corbatière	20-40	poudreuse	bonnes	fonctionnent
La Chaux-de-Fonds	20-30	poudreuse	bonnes*	fonctionne
Le Locle	20-30	poudreuse	pratic.	se renseigner
Cerneux-Péquignot	20-30	poudreuse	bonnes*	fonctionne
Buttes/La Robella	20-50	poudreuse	bonnes	fonctionnent
Les Verrières				ne fonct. pas
La Côte-aux-Fées	20-30	poudreuse	bonnes	fonctionne

SKI DE RANDONNÉE

Les Bugnenets	20-50	poudreuse	bonnes
Chaumont	10-30	poudreuse	pratic.*
La Vue-des-Alpes	30-40	poudreuse	bonnes*
Tête-de-Ran	30-40	poudreuse	bonnes
La Corbatière	20-40	poudreuse	bonnes
Vallée de La Sagne et des Ponts-de-Martel	20-40	poudreuse	bonnes.
La Chaux-de-Fonds	15-50	poudreuse	bonnes*
Le Locle	15-50	poudreuse	impraticables
Le Cerneux-Péquignot	20-30	poudreuse	bonnes*
Vallée de La Brévine	15-30	poudreuse	bonnes
Couvet/Nouvelle Censière	30	poudreuse	praticables
Buttes/La Robella	20-50	poudreuse	bonnes
Cernets/Verrières	50	poudreuse	bonnes
La Côte-aux-Fées	20-30	poudreuse	bonnes.

* Pistes illuminées.

(Communiqué par la Fédération neuchâteloise du tourisme (FNT), Neuchâtel)

7-8 Mars 1987
EXPOSITION
au
GARAGE CARROSSERIE Schürch Chézard

CANTINE RESTAURATION
LOTÉRIE GRATUITE
ANIMATION FOLKLORIQUE AVEC
TRIO YORIMHOLZ
TAMARA QUINTETT
PRESS BAND
MODEL DUO

MOTO GUZZI
SUBARU PEUGEOT
Benelli
Schürch Chézard

OUVERTURE:
SAMEDI 9^h-23^h
DIMANCHE 9^h-18^h

SUBARU PEUGEOT SUBARU PEUGEOT

EXPOSITION
AU GARAGE Schürch CHÉZARD

CHÉZARD CERNIER
LOUP HORTICULTEUR FLEURISTE

Gaffner CERNIER
RADIO TV MUSIQUE
Dir. R. Conrad

AFFAIRES IMMOBILIÈRES

A louer pour date à convenir dans magnifique villa résidentielle de 4 appartements à La Chaux-de-Fonds

APPARTEMENT EXCEPTIONNEL
orienté au sud-ouest.
4 1/2 pièces, superficie 145 m² dont living de 42 m², grand confort, moquette, cuisine complètement équipée, chauffage central, Coditel, cave, garage.
Veuillez téléphoner après 19 heures au 039/23 91 94.

A louer à Neuchâtel

BUREAU INDÉPENDANT
25 m², à proximité du centre ville, dans un immeuble neuf, avec ascenseur, place de parc. Libre tout de suite. Fr. 650.-/mensuel charges comprises.
Ecrire sous chiffre 82-3420 à ASSA, Annonces Suisses SA, 1211 Genève 26.

A vendre de particulier à La Chaux-de-Fonds

VILLA
équipement luxueux de 6-7 pièces + studio séparé, piscine chauffée à l'intérieur, grande terrasse, cheminée, 2 garages, jardin. Etat de neuf. Situation très ensoleillée.
Pour renseignements, écrire sous chiffre EF 3314 au bureau de L'Impartial.

A louer au centre ville de La Chaux-de-Fonds

appartement 6 pièces
210 m², tout confort, entièrement rénové, avec cheminée de salon, balcon, cave, chambre haute. Place de parc possible.
Fr. 1 590.- + Fr. 250.- charges
Libre: 1er octobre 1987 ou à convenir.
Faire offre sous chiffre 91-361 à ASSA Annonces Suisses SA, Avenue Léopold-Robert 31, 2301 La Chaux-de-Fonds

A vendre, dans village à l'ouest de Neuchâtel

villa individuelle de 4 pièces
cuisine agencée habitable, galetas, cave, dépendances et locaux de service, terrain d'environ 650 m², situation calme avec dégagement, hypothèques à disposition.
Pour traiter: Fiduciaire GERFICO SA
Bassin 14 - 2001 Neuchâtel
☎ 038/25 65 70

Le cinéma j'en fais mon affaire!

Zoum
diffusion SA VIDEO CLUB

Ce week-end une avalanche de nouveautés vous attendent.

La Chaux-de-Fonds: Paix 70, ☎ 039/23 55 70
Prés.-Wilson 15, ☎ 039/26 03 16
Saint-Imier: Temple 7, ☎ 039/41 24 74

A louer, rue Numa-Droz 135-137, dans immeuble ancien complètement rénové, grand confort, cheminées de salon, poutres apparentes, grande cuisine agencée.

1 grand 2 pièces avec terrasse
Loyer: Fr. 950.- + charges.

1 appartement 3 pièces
Loyer: Fr. 900.- + charges.

2 grands garages
à Fr. 190.- chacun.
Libres tout de suite ou à convenir.
☎ 039/23 26 63.

Ciudad Quesada
espagne alicante

Construction de 1^{re} qualité
Tous frais compris

MAISONS-JARDIN (58,5 m ²):	3'458'730 ptas env.	42'200.-
VILLAS (60 m ²):	4'936'800 ptas env.	60'200.-
VILLAS (88 m ²):	6'548'960 ptas env.	80'000.-

avec garage (20 m²) et solarium

Pour tous renseignements: CIUDAD QUESADA - AGROQUESA S.A.
Ch. des Cèdres 2 - 1004 LAUSANNE - ☎(021) 38 33 28 18

GRANDE EXPOSITION dimanche 8 mars
Hôtel EUROTEL à Neuchâtel de 10 h à 20 heures

Autolocation Utilitaires Hertz No 1

Garage René Gogniat
15, rue de la Charrière, 2300 La Chaux-de-Fonds
039/28 52 28
Hertz loue des Ford et autres bonnes voitures.

Nouveau: Tarif économique - tout compris

AFFAIRES IMMOBILIÈRES

Architecture Constructions Prix forfaitaires
VILLATYPE SA

Terrains à disposition.
Visites de nombreuses constructions sur rendez-vous.
Plus de 800 réalisations à ce jour.

VILLATYPE SA
2052 Fontainemelon - ☎ 038/53 40 40-41

BON pour une documentation gratuite

Nom: _____ Prénom: _____
Rue: _____ Localité: _____
Tél.: _____ Heure: _____

Épargner juste - pour avoir plus jusqu'à

5,19%

de rendement

Le CS-Plan épargne «plus» est une forme d'épargne particulièrement avantageuse. Le taux d'intérêt élevé est encore assorti d'un bonus: plus l'épargne se prolonge, plus le rendement augmente, jusqu'à atteindre 5,19%. Adoptez le CS-Plan épargne «plus» et réalisez votre «contrat d'épargne» avec le concours du CS. Vous économiserez avec méthode et détermination. Votre capital grossira de mois en mois. Aux intérêts s'ajouteront les intérêts des intérêts, un bonus et même un super-bonus, jusqu'à ce que vous ayez atteint l'objectif fixé. Adressez-vous à votre succursale CS et demandez le CS-Plan épargne «plus» pour que votre argent puisse fructifier.

CS-Plan épargne plus

Veuillez me faire parvenir votre brochure gratuite «EPARGNER JUSTE POUR EPARGNER PLUS».

Nom: _____
Prénom: _____
Rue/no: _____
NPA/Localité: _____
Tél. privé: _____ prof.: _____

Envoyez ce coupon à votre succursale.

CREDIT SUISSE CS

2001 Neuchâtel, Place Pury, tél. 038/25 73 01; 2001 Neuchâtel (Temple-Neuf), Temple-Neuf 11, tél. 038/25 93 00; 2301 La Chaux-de-Fonds, Avenue Léopold-Robert 58, tél. 039/23 07 23; 2072 St-Blaise, Rue du Temple 1-3, tél. 038/33 43 33.

TUNISIE, HAMMAMET.
L'éclat du soleil, le bleu de la mer et le sable le plus fin. P.ex. 2 semaines à l'Hôtel Le Paradis pour **Fr. 1065.-** seulement. Y compris demi-pension et vol de ligne avec Swissair ou Tunis Air.

Chambre individuelle sans supplément. Les enfants jusqu'à 12 ans bénéficient de 50% de réduction, même pour 2 enfants occupant une chambre double. Cette offre est valable pour 20 dates de mars à mai. En plus, billet de train gratuit de votre domicile à l'aéroport et retour. D'autres propositions de vacances intéressantes vous attendent dans le grand catalogue des Voyages Jelmoli.



Voyages Jelmoli
Vacances réussies à coup sûr.

Voyages Jelmoli: 2300 La Chaux-de-Fonds, 039-23 40 40.

HK HAEFLIGER & KAESER SA HK
NEUCHÂTEL 038 21 11 21



REVISION DE CITERNES
ADAPTATION DES RÉSERVOIRS
AUX NOUVELLES PRESCRIPTIONS
ÉTANCHEITÉ
DES BASSINS DE RÉTENTION

brevets fédéraux
LA CHAUX-DE-FONDS 039 26 47 47

Seul le
prêt Procrédit
est un
Procrédit

Toutes les 2 minutes
quelqu'un bénéficie d'un «Procrédit»
vous aussi
vous pouvez bénéficier d'un «Procrédit»

rapide simple discret

Veuillez me verser Fr.
Je rembourserai par mois Fr.
Nom
Prénom
Rue No.
NP/localité

à adresser dès aujourd'hui à:
Banque Procrédit
2301 La Chaux-de-Fonds, 81 M4
Avenue L.-Robert 23, Tél. 039-23 16 12



Société de Banque Suisse
Schweizerischer Bankverein
Società di Banca Svizzera

Les actionnaires de notre société sont invités à assister à la

115^e Assemblée générale ordinaire

qui aura lieu le

mardi, 31 mars 1987, à 15.00 heures,
à la Foire Suisse d'Echantillons, «Festsaal», entrée Messeplatz, Bâle

Ordre du jour

1. Acceptation du rapport annuel, du rapport de l'Office de contrôle et des comptes annuels; décharge aux organes d'administration et de direction.
2. Elections au Conseil d'administration.
3. Répartition du bénéfice de l'exercice; fixation du dividende et de la date de son paiement.
4. Modification des §§ 1, al. 1; 27, al. 1; 31, al. 4, 32, al. 2 et 35, chiffre 4 (nouveau) des statuts; (le texte des modifications proposées peut être consulté auprès du siège social et des succursales de la banque).

Les détenteurs d'actions au porteur qui désirent prendre part à l'Assemblée générale ou s'y faire représenter sont priés de déposer leurs actions (ou une attestation en bonne et due forme de leur dépôt auprès d'une autre banque) au plus tard le **jeudi 26 mars 1987** auprès de l'une de nos succursales jusqu'à la fin de l'Assemblée générale. Il leur sera remis un reçu et une carte d'admission.

La convocation, accompagnée de la carte d'admission, sera envoyée directement aux détenteurs d'actions nominatives inscrits au 26 février 1987.

Durant la période s'étendant du 27 février au 31 mars 1987, aucun transfert d'actions nominatives n'interviendra au registre des actions.

Le bilan et le compte de profits et pertes au 31 décembre 1986 avec le rapport de l'Office de contrôle, le rapport de gestion et les propositions pour l'utilisation du bénéfice net seront à la disposition des actionnaires, à nos guichets en Suisse, à partir du 17 mars 1987.

Bâle, le 3 mars 1987

Au nom du Conseil d'administration
Le Président
FRANZ GALLIKER

SAINT-IMIER

Fr. 300 000.-

C'est le prix d'un très bel appartement en attique de 6 pièces dans un immeuble entièrement rénové
Pour de plus amples renseignements
écrire sous chiffre L-05-666776 à Publicitas,
3001 Bern

S.A.I.O.D.

Société Anonyme pour l'Incinération des Ordures et Déchets
Cottendant - 2013 Colombier

Dans le cadre de notre développement, nous cherchons pour entrée immédiate ou à convenir un

monteur-électricien ou électricien d'entretien

Nous offrons:

occupation intéressante comme électricien d'usine pour l'entretien et l'exploitation de nos multiples installations électriques, comprenant stations de transformation et de distribution, tableaux de commutation et de commande, câblage et raccordement électrique de machines.

Les prétendants devront également être à même d'effectuer d'autres travaux techniques que ceux résultant de leur formation, et voudront bien adresser leur offre manuscrite, avec curriculum vitae, à la Direction de la Société jusqu'au 13 mars 1987.

Tous renseignements complémentaires peuvent être obtenus par téléphone au 038/44 21 55

Publicité intensive, publicité par annonces



La Fédération des Paroisses Réformées de La Chaux-de-Fonds

engage pour le 1er juin 1987 ou date à convenir.

employée responsable d'administration

à temps partiel (27 heures par semaine, horaire à convenir)

Nous demandons:

- formation commerciale (CFC, diplôme d'une école de commerce ou titre équivalent)
- expérience professionnelle de quelques années au moins
- capacité de travailler seule
- intérêt pour la vie de notre Eglise.

Nous offrons:

- travail varié et intéressant
- responsabilité du fonctionnement du secrétariat des paroisses.

Pour tous renseignements:
Secrétariat des paroisses, rue Numa-Droz 75,
☎ 039/23 52 52

Faire offre par écrit au président du Consistoire:
M. J.-P. Mœsch, Abraham-Robert 42,
2300 La Chaux-de-Fonds

NOTZ

cherché pour son atelier de laminage, de cisailage et de redressage des ACIERS spéciaux un

machiniste

habile et consciencieux.
Nous offrons à personne active et désireuse de se perfectionner, la possibilité d'acquérir une formation de LAMINEUR.

Les intéressés sont priés de téléphoner ou de faire parvenir leurs offres de services à:

NOTZ SA
Service du personnel
Case postale 1157
2501 Bienne
☎ 032/25 11 25 interne 425

QUIETAS
PROMOTION & IMMOBILIER

cherche

un(e) comptable

Ce poste conviendrait spécialement à un(e) jeune employé(e) ayant obtenu un certificat fédéral de capacité en section «gestion», ou titre équivalent, au bénéfice de quelques années d'expérience.
Maîtrise parfaite de la comptabilité financière et intérêt pour l'informatique.
Faire offre manuscrite avec curriculum vitae et photo à Quietas SA, Le Château, 2034 Peseux.

LE CHÂTEAU
2034 PESEUX
TEL. (038) 31.18.00

au printemps

Pour notre SUPERMARCHÉ, nous aimerions engager

VENDEUR(SE)

Entrée: début avril.

Nous demandons:

- CFC ou qualifications
- polyvalence
- disponibilité

Pour tous renseignements et rendez-vous:
☎ 039/23 25 01, bureau du personnel.

La Chaux-de-Fonds



S'il existait des textiles d'intérieur encore plus beaux, on les trouverait chez nous!

Nos articles actuels, inédits, à motifs raffinés, exclusifs, dans le vent, folichons, joyeux, fous, pratiques, significatifs, mode, classiques, luxueux, originaux, blancs, hauts en couleur et décoratifs vous plairont sûrement.

Linge de table, de cuisine, de lit et de bain, cadeaux, souvenirs et exécutions spéciales dans toutes les catégories de prix.

Depuis 100 ans toujours actuel

Tissage de toiles de **Langenthal SA**

La Chaux-de-Fonds, tél. 039 23 41 21
Avenue Léopold-Robert 37

**qualité de la nuit...
...qualité de la vie.**

"Claire"

Nous aurions pu l'appeler "clair de lune" c'est un amour de chambre à coucher classico-moderne. Elle est en chêne teinté. Son armoire se compose de 4 portes dont 2 avec miroir. Le lit est vaste (180 x 200 cm) mais reste très facile à "faire". La tête de lit est combinée avec 2 chevets, niches, éclairage. La coiffeuse se compose de 3 tiroirs et d'un miroir tryptique.

2'490.-

CRÉDIT

Prix livrée et montée	2490.-
A crédit	2753.-
Frais + intérêts	263.-
Acompte	623.-
+ 30 x	71.-

généreuse, "Claire" donne beaucoup plus qu'elle ne vous coûte!

Segalo le géant romand du meuble

tapis-rideaux-lustrerie

LA CHAUX-DE-FONDS
Bd. des Eplatures 44 - 26 60 60/61

au printemps

Nous cherchons

DAME DE BUFFET

(à temps partiel - 80%)
Entrée: 16 mars 1987

Les personnes intéressées prennent contact avec le bureau du personnel.
☎ 039/23 25 01

Déménagements - Transports - Groupages suisse et étranger

Bruno Leuenberger
Téléphone: 038/53 12 12

Jean-Louis Philippoz
Téléphone: 039/28 73 71

Chaque semaine: Zurich - Genève - Valais

BUREAU ET GARDE-MEUBLE:
Comble-Emine 1 - 2053 CERNIER - Téléphone: 038/53 44 77

Nous engageons

**CONDUCTEUR DE TRAX
ET DE PELLE RÉTRO**

**GRUTIER
MAÇONS
COFFREURS**

Personnel qualifié, suisse, permis B ou C.

A. TURUANI
Entreprise de constructions
Fahys 9 - 2000 Neuchâtel
☎ 038/24 53 53

La Chaux-de-Fonds

Prochainement

COURS EN SOIRÉE

PROGRAMME 1987-88

<input type="checkbox"/> Secrétariat	<input type="checkbox"/> Cours de vente
<input type="checkbox"/> Comptabilité	<input type="checkbox"/> Cours informatique à Neuchâtel
<input type="checkbox"/> Langues	

Pour de plus amples renseignements retournez le coupon ci-dessous à: **INSTITUT BYVA**, av. de la Gare 39, 2000 Neuchâtel

Nom: _____ Rue: _____ ☎ privé: _____

Prénom: _____ Localité: _____ ☎ prof: _____

BYVA, DES COURS EN SOIRÉE DANS TOUTE LA SUISSE

CARNET DE BORD ACS



Automobile-Club de Suisse
Section Montagnes Neuchâteloises
Avenue Léopold-Robert 102
CH-2300 La Chaux-de-Fonds
Téléphone 039/232 484
Secrétariat 9h00 - 12h00/14h00 - 18h30

Paraît dix fois l'an, le premier vendredi du mois.

Editorial

Jamais le transport individuel n'a été si contesté. On veut à tout prix restreindre nos libertés, entraver notre économie avec une conception dirigiste et réactionnaire.

Le 17 février dernier, non moins de quatre nouvelles initiatives étaient présentées mettant en cause la réalisation des tronçons routiers suivants:

- 45 kilomètres de la N1 entre Morat et Yverdon,
- 47 kilomètres de la N16 ou Transjurane entre Bienne et Porrentruy,
- 35 kilomètres de la N5 entre Bienne et Soleure,
- 13 kilomètres de la N4 au nord de Zürich.

Si l'on y ajoute les propositions de la Commission de la santé publique et de l'environnement (voir L'Impartial du 22 février) qui parle entre autre de rationnement de l'essence, on imagine aisément le climat politique vers lequel nous allons.

Ne perdons pas de vue que les élections fédérales de l'automne prochain sont pour beaucoup dans les prises de positions actuelles.

Les récentes catastrophes écologiques ont mis davantage le vert à la mode que la clarté dans les esprits.

Nos adversaires, puisqu'il faut bien les considérer comme tel, ont une interprétation inquiétante de la démocratie.

En effet, le législatif zurichois avec sa proposition de douze dimanches sans voiture à probablement oublié qu'une telle idée a été écartée par le peuple et les cantons il n'y a pas si longtemps.

D'autres préconisent encore qu'il faut diminuer l'appétit de déplacement des Suisses...

En dernier lieu, le corps électoral tranchera non seulement en fonction de ses convictions, mais aussi en fonction de l'information objective ou non qu'il recevra.

Il est une nouvelle forme de pollution à laquelle nous devons faire face: la pollution de l'esprit.

Pour le comité
CC

OUVREZ L'ŒIL



X^e gymkhana des Eplatures

La Scuderia TAIFYN et la Commission sportive de l'ACS ont organisé leur traditionnel gymkhana, le soir du 6 février.

Grâce à l'amabilité et à la compréhension du chef de place, Monsieur Loichat, qui nous met chaque année à disposition les places de parc et la piste d'aviation, nous avons pu piquer un parcours comportant 45 portes.

Pour ce dixième anniversaire, soixante concurrents ont eu la chance de tester deux nouvelles BMW 325iX à traction intégrale, aimablement mises entre nos mains par le garage *Gérolde Andrey*, agent officiel de la marque BMW dans notre région.

Les participants ont effectué avec un plaisir tout particulier quatre manches de course, soit deux par voiture.

Le verdict du chronomètre nous a donné comme vainqueur de l'épreuve un spécialiste des slaloms, Monsieur Christian Metzger, quatrième de la Coupe suisse des slaloms 1986. Il devance J.-Ph. Turrian et J.-L. Dubois, Trente-huitième; Line Pahud a remporté la Coupe des dames.



La sécurité...

... en course automobile elle est assurée par des commissaires de pistes qui souvent bravent les intempéries pour garantir le bon déroulement d'une épreuve. Chaque année, ils sont réunis à Ville-neuve pour suivre un cours d'une journée, mis sur pied par nos collègues de l'ACS, Section vaudoise. Utilisation des drapeaux, premiers secours, extinction d'incendie, autant de points qui sont enseignés à ce cours.

Les commissaires peuvent obtenir une licence après avoir suivi deux cours. Ils doivent faire un «cours de répétition» tous les trois ans pour garder cette licence qui est également timbrée à chaque compétition.

Une course automobile ne serait pas possible sans l'aide des commissaires de pistes, toujours bénévoles et qui sacrifient leur temps libre et leurs week-end pour nous permettre de courir ou de faire courir les autres.

L'assistance



Carte d'identité

Nom	Cochand
Prénom	Christian
Domicile	Le Locle
Age	39 ans
Fonction	Membre du bureau (assesseur)

Son intérêt pour la compétition individuelle, plus particulièrement celle des sports mécaniques, devait tôt ou tard le faire œuvrer au sein d'un club automobile.

C'est chose faite depuis 1985, année au cours de laquelle il est nommé membre de notre comité.

De par sa formation professionnelle et son habitude de la gestion, il est immédiatement intégré au sein du bureau, et s'occupe plus particulièrement des questions de salaires et de plan financier.

De plus, il est spécialement motivé par le phénomène anti-auto qui caractérise notre époque et les difficultés grandissantes à exercer notre sport favori. Il est donc devenu notre «rédacteur» favori et nous a «pondu» quelques éditoriaux très croustillants.

Des fonctions bien précises et combien difficiles, toujours dans l'ombre des personnalités que vous avez l'habitude de voir au devant de la scène.

Son vœu pour l'avenir:

pouvoir pratiquer les sports mécaniques, auto, moto, kart, ulm, etc... sans devoir systématiquement s'expatrier.

Sa question:

est-ce utopique?

N'oubliez pas...

Vendredi 20 mars 1987,
à 18 h. 30

Assemblée générale
de la section

Centre des Arêtes,
La Chaux-de-Fonds

La nouvelle génération



GARAGE et CARROSSERIE
AUTO-CENTRE
LA CHAUX-DE-FONDS
Fritz-Courvoisier 66 - Tél. 039/28 66 77

Auberge des Rochettes

Franco Fontebasso
Route du Valanvron
☎ 039/28 33 12



Mobilière Suisse
Société d'assurances
...l'assurance d'être bien assuré

Marc Monnat
Agent général

Serre 65 - 2300 La Chaux-de-Fonds
☎ 039/23 15 35



Mercedes
Renault

Fritz-Courvoisier 54
☎ 039/28 44 44
La Chaux-de-Fonds



GARAGE
RUCKSTUHL SA

SBS. Une idée d'avance.

Société de
Banque Suisse

Le Locle
La Chaux-de-Fonds

M. Chapoutier
à Tain L'Hermitage
Vallée du Rhône

Agent et distributeur

Hertig Vins SA

Commerce 89
☎ 039/26 47 26
2301 La Chaux-de-Fonds



P. Freiburghaus SA

La Chaux-de-Fonds, Collège 100
☎ 039/28 49 33
Le Locle, ☎ 039/31 27 73
Poste d'enrobage Tapisroute
☎ 039/28 52 51

A deux pas de chez vous...
la seule agence générale d'assurances
au Locle

ASSURANCES
ZIEGLER

Toutes vos assurances
de A à Z

Agence générale

MOBILIERE SUISSE

Daniel-JeanRichard 37
Le Locle, ☎ 039/31 35 93



Pour le plein de
MAZOUT

BENZINA S.A.

2300 LA CHAUX-DE-FONDS
Téléphone (039) 26 03 23

JURA BERNOIS

la voix
d'une région

Séance du Conseil général de Saint-Imier Victoire pour Alliance jurassienne

La séance du Conseil général de Saint-Imier s'est déroulée hier soir en présence de 38 membres. Malgré un ordre du jour plutôt mince, la séance restera sans doute dans les mémoires. En effet, pour la première fois on a vu l'Alliance jurassienne obtenir gain de cause à la suite d'une plainte. D'autre part, le nouveau groupe politique «Droit de regard» s'est vertement fait rabrouer pour ce qu'on appelle ses méthodes ainsi que pour ses propos.

Alliance jurassienne avait porté plainte auprès de la Préfecture à la suite de la non-élection de l'un de ses membres

au sein de la commission de surveillance de l'Ecole professionnelle artisanale. Hier soir, le président du Conseil gé-

ral, M. Henri Pigeon, a proposé au Conseil général de casser cette élection et de procéder à une nouvelle élection. Les fractions se sont déclarées d'accord et c'est la fraction socialiste qui a retiré l'un de ses candidats, soit M. Silvio Galli. Sont donc nommés à cette commission Mme Arlette Geiser, socialiste, et MM. Raffaele Sacco, radical, Thierry Perinat, Droit de regard, Jacques Béguin, Alliance jurassienne, et Pierre-André Tèche, udc.

Le Conseil général a procédé également à d'autres nominations, pour le Conseil d'administration de la Société coopérative de la patinoire d'Erguel. Ont été désignés: Mme Thérèse Rossini, socialiste, et MM. Daniel Golay, Alliance jurassienne, Frédy Schaefer, radical, et Olivier Maurer, Droit de regard. Une décision de principe a été prise ensuite concernant l'établissement d'un règlement communal autorisant l'acquisition de logements de vacances ou d'appartements des appartements par des personnes à l'étranger. Toutes les fractions se sont déclarées favorables à un tel développement du tourisme.

NON AU MARIAGE DES IDÉES ET DU POUVOIR

Alors que dans presque chaque commune d'une certaine importance, les interventions des conseillers généraux sont remises à la presse - c'est le cas aussi des affaires concernant le Grand Conseil bernois - Droit de regard s'est fait vertement taper sur les doigts pour avoir donné connaissance aux médias des interventions destinées au Conseil général d'hier soir. L'une ou l'autre de ces interventions ayant été modifiées par la suite, Droit de regard, par la voix de Jean-Daniel Tschan aura donc dû se fendre de quelques excuses. Le maire, M. John Buchs, a relevé que «le Conseil général n'est pas un opéra-bouffe» et il a condamné fermement «les méthodes utilisées par Droit de regard».

Le président du Conseil général s'est lui-même montré tout ce qu'il y a de plus tranchant face au nouveau groupe politique. Et finalement, après avoir déposé toutes ses motions, le conseiller Tschan s'est encore entendu dire qu'il parlait beaucoup par le conseiller municipal Miserez qui a ajouté: «Un jour, vous aurez des ennemis.»

La motion déposée en janvier par le même groupe politique n'a guère reçu un accueil plus chaleureux: elle a été refusée par tous les conseillers à l'exception de ceux de Droit de regard. Cette motion demandait la mise sur pied d'un programme de législation. Les fractions adverses ont estimé que tous les points demandés étaient en voies de réalisation et que les commissions existantes étaient à même de s'en occuper. Le mariage des idées et du pouvoir proposé par Droit de regard n'a donc pas été accepté, malgré les arguments avancés par Jean-Daniel Tschan.

C. D.

L'Ecole professionnelle commerciale Le Conseil général indigné

Les fractions du Conseil général se sont élevées par des interventions contre la décision de fermeture de l'Ecole professionnelle commerciale de Saint-Imier. Alliance jurassienne a qualifié cette décision de lâche, de regrettable et d'indigne. Les socialistes ont parlé eux d'une attitude bernoise inacceptable et de véritable chantage. Droit de regard s'est surtout montré méfiant quant à l'implantation à Saint-Imier de l'Ecole d'infirmiers.

En réponse à ces interventions, la conseillère municipale Lucienne Joanneret, socialiste, a rappelé que le Conseil municipal n'avait pas été inactif et qu'il venait d'entreprendre de nouvelles démarches pour que l'école ne

soit pas fermée. Il a souligné que l'exécutif imérien est déçu et attristé par cette mesure mais elle a aussi ajouté qu'il faudrait peut-être tout de même accepter l'inacceptable. Alliance jurassienne a regretté que cette dernière phrase soit formulée, comme aussi la fraction socialiste qui estime qu'il s'agit de ne pas être négatif. Droit de regard, qui posait diverses questions au sujet de cette décision de fermeture, ne s'est pas déclaré satisfait de la réponse obtenue.

Nous reviendrons dans sa prochaine édition sur les autres interventions qui ont été faites ou auxquelles il a été répondu hier soir.

C. D.

Veillée en chansons à Tramelan

Vingt années de carrière: c'est ce chemin passionnant que retrace la veillée du pasteur J.-L. Decker, natif de Guebwiller. Il s'accompagne de la guitare pour chanter l'Evangile.

Abraham, Elie, Jésus et les apôtres habitent ses chansons. Mais il évoque aussi la vie de l'homme: ses joies, ses peines, la naissance, la mort, l'exil et même la course aux armements.

Ce troubadour de Dieu annonce aux croyants comme aux incroyants l'espérance formidable qui l'anime. J.-L. Decker, chanteur et poète, établit un véritable pont entre les personnes qui viennent l'écouter. C'est si rare aujourd'hui...

Il participera ce soir à l'émission radiophonique «Partage» à RJB Horizon 9 de 18 h 30 à 19 h et ensuite il chantera et donnera son témoignage dès 20 heures à la chapelle de La Tanne. Invitation cordiale à chacun. Ce concert est placé sous l'égide de l'Alliance évangélique de Tramelan. (comm/vu)

«Deux poings c'est tout» à Bienne

Le samedi 7 mars à 20 h 30, à l'aula du Gymnase de Bienne, la Théâtrale de Bienne, avec le soutien de la ville, accueillera Gérard William Müller et Richard Gauteron dans une pièce de ce dernier, intitulée «Deux poings c'est tout».

Les deux acteurs sont issus du théâtre amateur et ont quitté leur ancienne profession pour devenir comédiens professionnels.

Richard Gauteron a déjà créé «Rien de spécial à signaler ou les fantômes d'un veilleur de nuit».

Gérard William Müller a participé à deux spectacles de la Théâtrale de Bienne, «L'amour des trois oranges» et «La cuisine», puis il a créé «Le fou



gris», spectacles de textes et de chansons. Il dirige en outre le Dynamic's Jazz Big Band. (comm)

Concert d'orgue à Courtelary

Le dimanche 8 mars, à 17 h à l'Eglise réformée de Courtelary, un concert d'orgue sera donné par Pierrette Pequegnat, chant, et Simone Monot-Geneux, orgue. Pierrette Pequegnat, soprano, et Simone Monot-Geneux qui a étudié l'orgue à La Chaux-de-Fonds et à Bâle, où elle a obtenu sa virtuosité, travaillent depuis plusieurs années ensemble. Mme Monot-Geneux est actuellement titulaire du poste d'organiste à la collégiale de Moutier et enseigne, comme Mme Pequegnat, au Conservatoire de La Chaux-de-Fonds.

Le programme du 8 mars propose des œuvres de deux époques très différentes, le 17e siècle et le 20e siècle. La sonate en trio de Bach, en trois mouvements, constituera le centre symbolique et le point culminant de ce concert. L'entrée est libre. (comm)

Connaissance des vins à Saint-Imier

La section Erguel de l'Université populaire donne un cours de connaissance des vins dès le 18 mars, le mercredi et le vendredi à 20 h. Ce cours, qui aura lieu dans les locaux du Centre de culture et de loisirs, permettra de faire connaissance avec la vigne et l'œnologie et même de participer à une dégustation de vins suisses dans une cave de La Neuveville. Pour plus de renseignements et pour s'inscrire, il suffit de s'adresser au CCL, au No de tél. 41 44 30. (comm)

Journée mondiale de prière Deux réunions à Tramelan

Les femmes des différentes communautés de Tramelan se réunissent aujourd'hui vendredi afin de célébrer ensemble le 100e anniversaire de la Journée mondiale de prière. Ce matin à 9 h 30 à la Maison de paroisse et ce soir à 20 heures dans les locaux de la communauté mennonites rue des Prés 21 toutes ces femmes réunies pour cette belle occasion célébreront cet anniversaire qui est placé sous le thème «invitation au festin».

La Journée mondiale de prière est un mouvement laïque porté par des femmes chrétiennes dans le monde entier. Cette journée unit des femmes de pays différents, de cultures et de traditions chrétiennes différentes, elle crée une communauté par-delà les frontières confessionnelles.

C'est à New York en 1887 que l'idée de proposer une journée de prière fut lancée par Mary Ellen James de l'Eglise presbytérienne. Vivant avec son mari et sept enfants, elle fut profondément inquiète de la misère des gens de son pays. Les blessures provoquées par la guerre civile ne se guérissent que peu à peu. Il y a beaucoup de souffrance, une grande pauvreté, de l'isolement, du manque de travail, etc.

Croyant fermement à la puissance de la prière qui donne la force d'agir elle lance un appel à une journée nationale de prière et ainsi a commencé la Journée mondiale de prière qui sera célébrée aujourd'hui par des femmes tout aussi conscientes de ce que peut apporter la prière. (comm-vu)

Vallon de Saint-Imier Eau potable, mais pas inodore

Ces derniers jours la population de Saint-Imier a constaté avec surprise que l'eau qui s'écoulait des robinets était loin de répondre au critère d'inodore qu'on lui attribue généralement, communique le Conseil municipal.

En 1986 déjà le même phénomène s'était produit à la suite d'épandage de purin. Le Service des eaux était intervenu auprès des responsables et avait proposé aux municipalités du Vallon une action d'information et de prévention commune pour l'hiver 1987. L'adhésion à cette proposition ne fut pas globale. Par conséquent le Conseil municipal fait parvenir une lettre-circulaire, aussi communiquée aux autres communes, à l'ensemble des exploitants agricoles du territoire communal ainsi que les directives cantonales relatives à ce problème des épandages en période hivernale.

Mais cela n'a pas suffi; le problème de la protection des sources d'eau est complexe car il s'étend à l'ensemble du Vallon. La semaine passée la source de la Raissette a été touchée par la pollution. Toutes les mesures entrant dans les compétences de la commune ont été prises (désinfection, analyse et envoi d'échantillons au laboratoire cantonal, recherche et dénonciation des responsables).

L'eau de consommation, malgré sa saveur désagréable, est pour l'instant restée potable du point de vue bactériologique; en cas d'aggravation de la situation toutes les mesures seront prises pour informer au plus vite la population.

Le Service des eaux s'efforcera, comme jusqu'à maintenant, de maintenir une bonne qualité de son eau; mais le dévouement et la compétence du personnel technique ne permettront peut-être pas toujours de compenser les agressions contre les lois de la nature.

Le Conseil municipal par un appel au sens des responsabilités de toutes les personnes concernées; la qualité de l'eau et surtout la santé de tous en dépendent. (comm-imp)

Concert de l'ensemble «Ad Musicam» aux Rameaux à Saint-Imier Cohésion, finesse et sens du contraste



Dernier concert classique de la saison programmé par le CCL, l'ensemble «Ad Musicam» avait inscrit à son programme Ludwig van Beethoven et Robert Schumann.

Un choix où le public semblait acquis d'emblée et la cause entendue d'avance. Mais dès les premières mesures on se surprend à se dire que ces œuvres dites «classiques» nous réservent toujours des surprises et méritent l'écoute en direct. Car chaque interprétation est marquée de la personnalité des musiciens.

Ces musiciens neuchâtelois nous ont conquis par la cohésion, la finesse et le sens du contraste qu'ils ont montrés tout au long de leur remarquable travail d'ensemble.

Autant d'atouts qui ne font qu'affermir une renommée allant grandissante. (comm)

District de Courtelary Election le 14 juin

Le Conseil exécutif du canton de Berne a fixé au week-end du 14 juin l'élection d'un président du tribunal dans le district de Courtelary. Il s'agit de pourvoir un nouveau poste de deuxième président du tribunal.

Le président du Tribunal de district de Bienne a été élu tacitement en la personne de Me Hubert Klopfenstein, de Bienne. (oid)

Maîtres plâtriers-peintres du district de Courtelary et des Franches-Montagnes Ce fut une bonne année

Sous la présidence de M. Michel Giovannini (Tramelan), se tenaient dernièrement les assises de l'Association des maîtres plâtriers-peintres des districts de Courtelary et des Franches-Montagnes, où quinze entreprises étaient représentées. L'on a profité de cette assemblée afin de faire le bilan d'un exercice qui peut être considéré comme bon dans son ensemble, même si l'on n'est plus dans le grand «boom» des années passées.

Rédigé par M. Charles Schweingruber, le procès-verbal était accepté avec remerciements. Il en a été de même avec les comptes présentés par M. Pierre Buraglio (Sonceboz), qui peut annoncer des finances saines.

C'est avec satisfaction que le président Michel Giovannini a annoncé que l'association se renforcerait de deux nouveaux membres, alors qu'aucune démission n'est enregistrée. Après avoir fait un tour d'horizon de l'exercice écoulé, le président a rappelé que huit rencontres avaient été prévues en 1986. Un petit regret cependant puisque l'on constate que la fréquentation - qui reste tout de même bonne avec 67% - a diminué de 10% dans son ensemble. Il a invité chacun à faire preuve d'assiduité, afin que l'on maintienne la réputation dont jouit actuellement la section au sein de l'AJMPP.

Des félicitations ont été adressées à ceux qui n'ont eu aucune absence: Pascal

Braccelli, Pierre Buraglio, Marco Freiburghaus, René Quadri, Charles et Eric Schweingruber, et Michel Giovannini, président.

Mise sur pied à Sonceboz par la section, l'assemblée générale de l'AJMPP a obtenu un franc succès; tous ceux qui ont contribué à cette réussite sont vivement remerciés.

Pour le président, 1986 fut une bonne année et il est important de continuer à se serrer les coudes, afin d'obtenir des résultats positifs. IL a invité les membres à continuer avec ténacité et espoir, pour que chacun obtienne satisfaction au sein des entreprises respectives.

Le comité est constitué comme suit pour le présent exercice: président, Michel Giovannini (Tramelan); vice-président, René Quadri (Saint-Imier); secrétaire, Charles Schweingruber (Saint-Imier); caissier, Pierre Buraglio (Sonceboz); membre, Remo Giovannini (Saint-Imier); vérificateurs des comptes, Marco Freiburghaus (Tramelan) et Frédy Grosjean (Péry); suppléant, Silvio Gambetta (Saint-Imier).

Dans les divers, il fut question de la course prévue en 1987, des nouveaux tarifs de plâtrerie, de la prochaine assemblée générale de l'AJMPP, et un tour d'horizon concernant la réduction de travail dans la branche. Les épouses, conviées ensuite à rejoindre les membres de cette association, auront eu l'occasion de fraterniser tout en dégustant un succulent repas. (comm)

BULLETIN D'ENNEIGEMENT DU JEUDI 5 MARS

Tramelan: se renseigner au numéro 032/97 52 66.

Les Savagnières / Les Bugnens: 30-50 cm de neige poudreuse, pistes bonnes, fonct. tous les jours dès 9 h.

Les Prés-d'Orvin: 20-60 cm de neige poudreuse, pistes bonnes, fonct. tous les jours et le soir du lundi au samedi.

Nods-Chasseral: se renseigner au numéro 038/51 13 62.

Le Grandval: se renseigner au numéro 032/93 98 78.

La Golate s/Montoz: 20-50 cm de neige poudreuse, pistes très bonnes, fonct. samedi après-midi et dimanche dès 10 h.

Plagne: se renseigner au numéro 032/58 14 44.

Romont: se renseigner au numéro 032/87 16 76.

Les Orvaux (Malleray-Bévilard): ne fonctionnent pas.

Tramelan-Dessous (Lumini): se renseigner au numéro 032/97 57 66.

Sous-le-Mont (Tavannes): 20 cm de neige poudreuse, se renseigner au numéro 032/91 17 36.

Mont-Soleil: 50 cm de neige poudreuse, pistes bonnes, fonct. mercredi, vendredi, samedi, dimanche après-midi.

Les pistes de ski de fond

Les Bises s/Tramelan, Mont-Soleil - Mont-Crosin, Montoz, La Ferrière - Les Reussilles, Les Pontins, Plagne, Les Prés-d'Orvin - Chasseral sont ouvertes, 20-50 cm de neige poudreuse. (ojtb)

Well week-end

Action

**vendredi/samedi
6/7 mars**

Notre offre TV

Tranches de bœuf tendres à la minute

270

100 g au lieu de 3,90

Pâté de viande délicat 100 g - .95
au lieu de 1,85

Profitez-en maintenant



CAFÉ DE L'ABEILLE
Paix 83
Samedi 7 mars dès 14 h 30
**match
au cochon**
Inscription sur place.

Restaurant de la Chaux-d'Abel
☎ 039/61 13 77
Dimanche 8 mars
**veau
fermier**
Veuillez réserver s.v.p.

**Restaurant
des Tunnels**
Hôtel-de-Ville 109
Vendredi 6 mars
à 20 heures
match aux cartes
Inscriptions: Fr. 15.-
☎ 039/28 43 45

**L'Ours
aux Bois**
sera fermé
du dimanche 8 mars
au samedi 14 mars,
pour cause de transformations.
Réouverture:
dimanche 15 mars.

Renault 5
automatic,
expertisée
Fr. 4900.-
ou crédit.
☎ 037/62 11 41

**20 OCCASIONS
EXPERTISÉES**
avec anti-pollution de
Fr. 3 000.- à
Fr. 9 000.-
Station SHELL
Boinod
☎ 039/23 16 88

En toute saison,
L'IMPARTIAL
votre source
d'informations

**BUNGALOWS VACANCES
AU TESSIN**
Maisonnettes et appartements pour vacances
à Caslano au lac de Lugano. A partir de
Fr. 17.- par personne.
S'adresser à Beltramini M. D., via Ciseri 6,
6900 Lugano.

**Meubles d'occasion
provenant de nos échanges
à vendre très avantageusement**

1 chambre à coucher en
noyer composée, 1 armoire
à 4 portes et 2 tiroirs, 2 lits
jumeaux avec sommiers et
matelas, 2 tables de nuit et
Fr. 1200.-

1 commode **Fr. 1200.-**

1 chambre à coucher
pyramide d'acajou même
composition, matelas neufs
Fr. 1000.-

1 salon, canapé
transformable en lit et 2
fauteuils **Fr. 650.-**

1 salon, canapé lit
et 2 fauteuils **Fr. 350.-**

2 salons, divans et fauteuils
Fr. 300.- Fr. 250.-

Fauteuils et divans
dépareillés **Fr. 90.- 120.- 150.-**

Tables de salon **Fr. 50.- Fr. 70.-**

Table à rallonges
et 6 chaises rembourrées **Fr. 290.-**

Quelques salons neufs
fin de série
à vendre à prix réduits

S'adresser à M. LEITENBERG,
Grenier 14, ☎ 23 30 47,
La Chaux-de-Fonds.

**MÉDICAMENTS
HOMÉOPATHIQUES**

(Doses, granules, gouttes,
suppositoires, ampoules...)
sont préparés par nos soins
dans les plus brefs délais

pharmacie
pillonel

Laboratoire homéopathique
Balancier 7 et Serre 61,
2300 La Chaux-de-Fonds,
☎ 039/23 46 46/47

VOYAGES



PÂQUES

17 - 20 avril (4 jours)

CÔTE D'AZUR - RIVIERA
Fr. 435.-
LA TOSCANE - FLORENCE
Fr. 490.-
LA HOLLANDE - BENELUX
Fr. 475.-
.....

ASCENSION

28 - 30 mai (3 jours)
VERONE - VENISE
Fr. 355.-

28 - 31 mai (4 jours)
CAMARGUE - PROVENCE
Fr. 485.-

Demandez notre programme annuel de
voyages de plusieurs jours!

Renseignements et inscriptions:
AUTOCARS CJ, Grand-Rue 9,
2720 Tramelan, ☎ 032/97 47 83.
Egalement dans les gares CJ ou votre
agence de voyages.

Achète

meubles et bibelots
anciens, (même en
mauvais état).

E. Schnegg
Brocanteur
Gare 85 b
2314 La Sagne
☎ 039/31 75 42

A vendre

Fiat Panda

mécanique
en bon état
carrosserie
à refaire.
Au plus offrant.

☎ 039/26 06 29

Superbe
Mazda 323
1.3 CD GLS

Juillet 82, bleu-
métallisé. Seulement
36 000 km.
Radio/cassettes.
Expertisée. Garantie
totale. Fr 156.-
par mois sans
acompte. Reprise
éventuelle.
**Très grand choix
en Citroën ainsi
que d'autres mar-
ques aux mêmes
conditions ou au
comptant.**
M. Garau
rue des Artisans 4
2503 Bienne
☎ 032/51 63 60

Le Garage
de la Ronde vend
Très belle

Uno 70 S

3 p., 1985,
30 000 km, gris-
métal, garantie
totale, Fr 8 700.-
ou Fr 238.- par
mois sans
acompte.

Voulez-vous vous recycler? Cherchons
pour entretien d'une propriété de cam-
pagne vaudoise dès le 1er avril (ou
selon entente)

**homme
de confiance**

ayant permis de conduire. (Etranger possible
si permis de travail B ou C). Bonne
place stable. Agréable ambiance de tra-
vail. Petit logement indépendant (max. 2
pers.) à votre disposition. Faire offres de
services avec prétentions de salaire et
No de téléphone sous chiffre
44-41 6318, Publicitas, case postale,
8021 Zurich

Skipass CFF

Tous les jours
jusqu'au
30 avril,
billet et carte journalière inclus:

VERBIER

Adultes Fr. 69.-,
abonnement 1/2 prix Fr. 49.-,
Enfants de 6-16 ans Fr. 39.-.

**RÉGION DE
LA JUNGFRAU**

Adultes Fr. 55.-,
abonnement 1/2 prix Fr. 45.-,
Enfants de 6-16 ans Fr. 35.-.

Renseignements CFF
La Chaux-de-Fonds
☎ 039/23 62 62

Vos CFF

LE LOCLE



**CONSULTATION GRATUITE
DE VOS OREILLES** (audition)
Fournisseur AI-AVS-AMF-CNA

MARDI 10 MARS

de 10 à 12 heures et de 13 h 30 à 16 heures
PHARMACIE MARIOTTI
LE LOCLE, 38, Grande-Rue, ☎ 039/31 35 85

Sur mesures et ajustés par computer, essayez «à la maison»
nos nouveaux appareils miniatures

Surdité DARDY SA 43bis, avenue de la Gare, 1001 LAUSANNE
Tél. (021) 231245

Meubles Leitenberg
Grenier 14, ☎ 23 30 47
La Chaux-de-Fonds
**La vie confortable
du 1er au 3e âge**

DEMANDES D'EMPLOIS

EMPLOYÉE DE BUREAU

possédant CFC cherche emploi à mi-
temps. ☎ 039/28 81 38

RESTAURATRICE

possédant certificat de capacité A, cherche travail
dans sa branche, avec responsabilités, selon nouvel-
les dispositions légales cantonales.

Ecrire sous chiffre AP 54178 au bureau de L'Impar-
tial du Locle.

MONSIEUR

32 ans, 3 enfants, cherche emploi dans la
vente comme magasinier, livreur ou autre.
Possède CFC de vendeur.

☎ 039/23 14 95 de 10 heures à 14 h 30.

JEUNE HOMME

26 ans, frontalier, diplôme électronique +
électricien d'équipement, cherche emploi,
maintenance, entretien.

☎ 0033/81 43 70 75.

CARROSSIER

qualifié, avec 10 ans d'expérience, cherche
place stable pour début juin ou à convenir.

Ecrire sous chiffre 06-120093 à Publicitas,
case postale 255, 2610 Saint-Imier.

JEUNE CADRE COMMERCIAL

spécialiste vente, promotion, communications, habitué
aux responsabilités, trilingue, cherche changement de
situation, éventuellement à temps partiel, de préférence
dans produits ou services de haut niveau.

Ecrire sous chiffre AM 3637 au bureau de L'Impartial.

MÉCANICIEN ÉLECTRICIEN

63 ans, bonnes connaissances dans travaux électro-
niques, industriels, dépannage, câblage armoire, mise au
point prototypes et dessins, cherche emploi, pour des
raisons de chômage.

Ecrire sous chiffre GF 3610 au bureau de L'Impartial.

JEUNE FEMME

cherche travail à domicile (horlogerie, bureau, etc.),
région Le Locle - La Chaux-de-Fonds - Franches-Mon-
tagnes. Possède CFC employé de commerce, permis de
conduire.

Faire offre sous chiffre MB 3555 au bureau de
L'Impartial.

VENDEUR

qualifié, avec expérience, aptitudes à diriger
du personnel, cherche changement de situa-
tion comme chef de rayon ou gérant. Secteur
food et non food. Références et certificats à
disposition, bonnes connaissances de l'alle-
mand. Région Neuchâtel - La Chaux-de-
Fonds - Le Locle. Libre dès le 1er mai 1987
ou pour date à convenir.

Ecrire sous chiffre JM 3687 au bureau de
L'Impartial.

**EMPLOYÉ
DE COMMERCE**

cherche nouvelle situation administrative ou dans le
commerce. Plusieurs années de pratique dans les
domaines: facturation, réception des commandes,
export, expédition, saisie sur écran, aimant les chif-
fres, responsabilités, sérieux, facilité d'adaptation,
polyvalent, disponible tout de suite.

Ecrire sous chiffre FL 3551 au bureau de L'Impar-
tial.

Abonnez-vous à **L'IMPARTIAL**

CANTON DU JURA

la voix d'une région

Informatisation du Bibliobus jurassien L'ordinateur au service de la lecture

C'est plus de 70.000 fiches qui vont changer d'époque en se faisant saisir sur disquettes au centre du Bibliobus à Delémont. La reconversion de toute la gestion de la bibliothèque qui compte plus de 40.000 ouvrages coûtera une centaine de milliers de francs.

Les fonds récoltés proviennent de milieux privés de l'économie. La première phase d'informatisation du fichier est en voie d'achèvement. La seconde étape visera à informatiser le service à la clientèle avec un ordinateur portable installé à l'intérieur des bus itinérants.

Toute l'histoire a commencé il y a quelques années lorsque Jean-Marie Moeckli secrétaire général de l'Université populaire jurassienne a pris conscience que la reconstitution du fichier central de la bibliothèque n'était pas assurée contre les incendies.

Les frais d'assurance se révélant par trop onéreux, l'idée d'informatiser le tout fit alors son chemin. Il fallu alors trouver des fonds, car si les frais d'exploitation du Bibliobus sont partiel-

lement pris en charge par les cantons du Jura et de Berne, les frais d'investissements sont couverts par des dons privés. Actuellement les quelque 100.000 indispensables sont quasi couverts par l'économie privée.

AVANTAGES INESTIMABLES

L'informatisation du fichier et du service de prêt apportera des services multiples. Tout d'abord une meilleure maîtrise de l'information.

Les usagers pourront demander des bibliographies sur un sujet choisi, ils pourront arriver avec un fragment de titre et retrouver l'ouvrage recherché. En outre les lecteurs disposeront de la totalité du fichier dans le Bibliobus ce qui leur permettra de réserver les ouvrages manquant.

Il est à relever que le temps gagné par les animateurs leur permettra d'être plus disponibles pour leurs hôtes. L'établissement du catalogue des nouvelles acquisitions ou de la totalité des ouvrages deviendra désormais un jeu d'enfants. Il est bien clair que les cassettes qui recueillent les données sont dédoublées

et mises en lieu sûr pour prévenir toute destruction accidentelle.

LOGICIEL INTROUVABLE

Il a fallu beaucoup de patience aux responsables du Bibliobus pour trouver un logiciel relativement adapté à une bibliothèque de cette importance. Il existe des systèmes préparés pour de très grandes bibliothèques mais jusqu'à ce jour personne n'avait songé aux organisations moyennes. Il a fallu rencontrer un informaticien qui avait concocté un logiciel pour sa femme bibliothécaire pour trouver une base de travail qui fut ensuite adaptée aux besoins spécifiques du Bibliobus. Actuellement la recette fait des émules puisque les Bibliothèques de Delémont et de Moutier se préparent à adopter le même système.

Pour rester fidèle aux directives de l'UNESCO qui souhaite que le service public de lecture soit un service gratuit, le Bibliobus ne songe pas à augmenter les cotisations des lecteurs qui peuvent s'abreuver de lectures une année durant pour le prix de 10 francs pour un adulte et 4 francs pour un enfant. Certaines communes offrent même le prêt gratuit à leurs jeunes habitants. Etonnant, non? GyBi

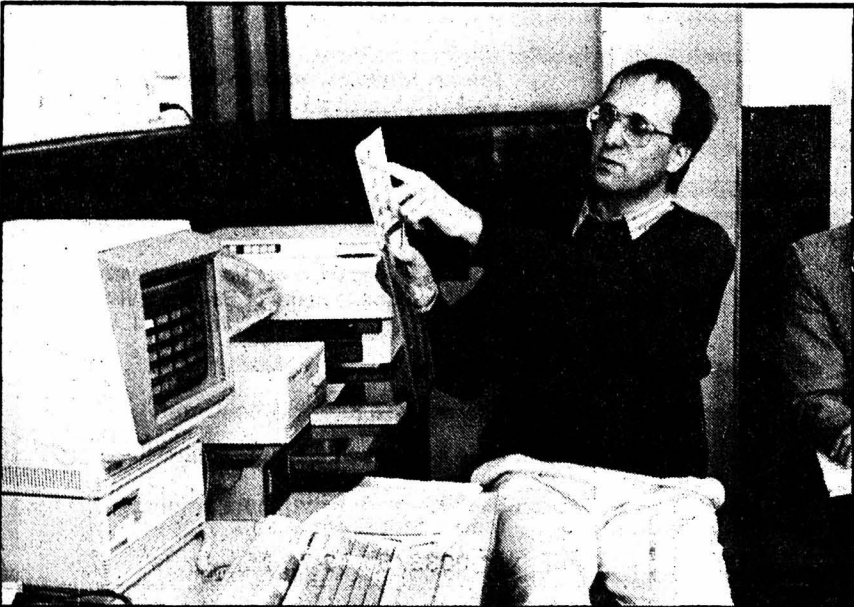

Jean-Claude Guerdat, responsable du Bibliobus explique avec beaucoup d'enthousiasme les bienfaits de l'informatique. (Photo Impar-GyBi)



V. Bellini, Rossini, Buxtehude, Walther et Mendelssohn. Entrée libre. (bt)

Delémont: manifestation «pour l'emploi»

Les sections FTMH du Jura et l'Union syndicale jurassienne appellent tous leurs membres et sympathisants à venir manifester «pour l'emploi» samedi 7 mars dès 16 heures sur la place de la Gare à Delémont.

«Est-il normal en cette veille du XXIe siècle que dans le pays le plus riche du monde, l'assurance-chômage soit une machine à licencier dans les entreprises qui manquent de travail? Que l'on effectue autant d'heures supplémentaires? Que l'on se soucie si peu de la formation et du perfectionnement professionnels? Que l'on fasse subir autant de tracasseries humiliantes aux chômeurs? Au cours de la manifestation, une résolution sera adoptée afin que travailleurs, autorités et patrons agissent tous ensemble pour lutter contre la résignation.»

Les sections FTMH des Franches-Montagnes et de Porrentruy organisent des transports. Pour tous renseignements, ☎ (039) 51 14 60 ou (066) 66 13 59. (comm)

Trompette et orgue aux Bois

Les mélomanes ont déjà eu l'occasion d'apprécier la trompette de Jacques Jarmasson et le jeu de Bernard Heiniger à l'orgue. Le brillant duo sera à nouveau à l'église paroissiale des Bois dimanche 8 mars dès 16 heures.

Professeur au Conservatoire d'Avignon, Jacques Jarmasson est né dans cette ville en 1951. Il fait partie de la génération qui a eu la chance de travailler avec Maurice André. Un premier prix au Conservatoire national de Paris en 1972 sonne le départ d'une brillante carrière.

Le trompettiste a déjà donné de nombreux concerts en compagnie de Bernard Heiniger, lauréat entre autres d'un prix de virtuosité au Conservatoire de Genève. Ensemble, ils ont enregistré plusieurs disques. Leur parfaite cohésion se ressent tout au long des dialogues musicaux entre les deux instruments.

Le programme se composera d'œuvres de Vivaldi, J.-N. Hummel,

BULLETIN D'ENNEIGEMENT DU JEUDI 5 MARS

Ski nordique

FRANCHES-MONTAGNES

10 à 40 cm de neige poudreuse: piste du Haut-Plateau, La Ferrière - Les Breuleux, circuit de Saignelégier, Le Noirmont - Les Bois, circuit des Genevez, Saignelégier - Les Reussilles, Les Breuleux - Les Reussilles, Le Noirmont - Les Breuleux, circuit du Peu-Péquignot, Saint-Brais - Muriaux, circuit des Breuleux.

Piste de skating: Le Cernil - Les Breuleux, ouverte.

DELEMONT

10 à 15 cm de neige fraîche et poudreuse, pour le traçage se renseigner.

AJOIE

10 cm de neige fraîche et poudreuse.

Montvoie - Roche-d'Or, tracé. Chainions et Fontenais, se renseigner au 066/66 14 29 ou 066/66 49 59.

Ski alpin

Les Breuleux: 30-40 cm de neige fraîche, ouvert jeudi et vendredi dès 15 h, samedi et dimanche dès 9 h.

Les Genevez: se renseigner au 032/91 91 89.

Montfaucon: fermé.

Le samedi et le dimanche, en dehors des heures d'ouverture des Offices du tourisme, leurs répondants téléphoniques renseignent: Delémont (066) 22 97 78, Porrentruy (066) 66 18 53, Saignelégier (039) 51 21 51 et Office jurassien du tourisme (066) 22 99 77. (ojt)

Carnet de deuil

SAIGNELÉGIER. - C'est avec surprise qu'on a appris le décès subit de M. Joseph Chalou survenu dans sa 73e année. Après avoir effectué sa scolarité au Bémont, le disparu acquit une solide formation dans des domaines aussi divers que ceux de la boîte de montre, de la menuiserie et de la peinture.

Après un premier mariage qui lui donna deux fils, M. Chalou vécut à Charmey puis dans le canton de Vaud. Il y a une trentaine d'années, il revint travailler comme boîtier à La Chaux-de-Fonds. Il se remaria et eut deux filles.

En 1974, le défunt put enfin réaliser un vieux rêve: acquérir une vieille ferme franc-montagnarde et la rénover lui-même de fonds en comble. Ce qu'il fit aux Embois avec beaucoup de talent et de savoir-faire. Homme de communication, d'un abord agréable, M. Chalou était largement connu. Il fut un membre apprécié de la Fanfare de Saignelégier et de la Société de cavalerie des Franches-Montagnes.

AFFAIRES IMMOBILIÈRES

A remettre
GARAGE
dans le Vallon de Saint-Imier, 5 à 6 places de travail. Très bonne clientèle. Grande place d'exposition.
Pour tous renseignements:
☎ 039/44 16 36.

A VENDRE
immeuble locatif de 10 appartements
Bon état général.
S'adresser à l'Etude Nardin,
☎ 039/23 53 23.

Particulier cherche à louer ou à acheter
CHALET
rive nord, bord du lac de Neuchâtel
Ecrire sous chiffre ZT 3698 au bureau de L'Impartial.

A louer à Saint-Imier pour tout de suite ou à convenir
appartements meublés
de 1½ et 2 pièces.
Loyer mensuel Fr. 325.- à Fr. 525.- charges comprises.
Renseignement:
☎ 041/23 39 37 (heures de bureau)
☎ 039/41 46 87 (lundi à vendredi 18 h à 21 heures)

A louer à Saint-Imier, rue Francillon 24
appartement 3 pièces
cuisine agencée, salle de bains.
Libre dès le 1er mai 1987.
Fr. 460.- tout compris.
☎ 039/41 20 69.

Cherchons à acheter
anciens locatifs
dès 4 logements.
Région Bienne - Jura bernois.
☎ 039/41 19 49 ou
061/63 53 42

A louer au Noirmont, dans maison de campagne
appartement 5 pièces
avec cheminée. Possibilité de louer écurie et terrain.
☎ 039/55 15 34.

A vendre à La Chaux-de-Fonds
villa mitoyenne
grand séjour, 4 chambres, cuisine chêne massif, bain/WC, garage.
Ecrire sous chiffre DE 3571 au bureau de L'Impartial.

À REMETTRE
magasin d'alimentation
Ecrire sous chiffre CB 3624 au bureau de L'Impartial.

Famille cherche à La Chaux-de-Fonds ou environs
appartement 4-5 pièces
avec balcon ou jardin.
☎ 039/28 67 91
dès 18 heures

Affaire à saisir: magasin tout pour le bricolage
- tondeuses à gazon, marques exclusives
- articles Black & Decker
AUTO-SHOP
centre de peinture/verniss.
Matériel Do it yourself.
Excellent commerce à personne dynamique.
Nécessaire pour traiter Fr. 135 000.-
Ecrire à B.P. 1871, 2002 Neuchâtel.

SAINT-MARTIN, à louer tout de suite
local 120 m²
Hauteur 3,70 m. Finitions au gré du preneur.
Convient pour tous genres d'entreprises.
Loyer de base Fr. 800.- + charges.
☎ 038/25 01 60.

Problèmes d'argent
Contactez-moi vite!
PRÊT dans les 24 heures
Discrétion absolue.
☎ 039/28 74 60 de 8 à 20 h.

Prêts personnels
jusqu'à Fr. 30 000.- en 24 heures
Discrétion absolue.
☎ 039/23 01 77 de 7 à 21 h 30 y compris le samedi

A vendre
VW Scirocco GLI
avec KIT et jantes larges expertisées, prix intéressant.
☎ 039/23 18 29

Des GOLF GTI d'occasion:
Aussi bien qu'une neuve
Aussi sûre qu'une neuve
mais... moins chère qu'une neuve

1986, blanc 11 000 km
1986, argent mét. 45 700 km
1985, blanche 21 600 km
1985, rouge 38 100 km
1985, blanche 39 000 km
1985, rouge 41 200 km
1984, verte, 5 portes, jantes alu. 35 500 km

Garantie 100%
Echange/Crédit
Ouverture
quotidiennement:
8.00 à 12.00
et 13.30 à 19.00
Samedi: 8.00 à 17.00

AMAG Bienne
Nouvelle route de Berne
☎ 032 25 13 13

Au bar Le Briefing
ce soir
SOIRÉE BRÉSILIENNE
Election Miss Briefing
1er prix: vol en avion
En promotion: notre cocktail «La Marquise»

Société de services de l'industrie et du commerce cherche
employée de bureau
consciencieuse, sachant dactylographier et aimant travailler de façon indépendante.
Ecrire à Infosuisse Information Horlogère et Industrielle, 2301 La Chaux-de-Fonds.

ALFRED MENTHA SA
Maîtrise fédérale
Installations sanitaires - Ferblanterie - Chauffage
☎ 038/57 11 45
2206 Les Geneveys-sur-Coffrane
Succursales:
2056 Dombresson et 2400 Le Locle
entreprise en pleine expansion cherche
ferblantiers qualifiés (couvreurs)
responsables d'équipes. Places stables.
Entrée immédiate ou à convenir.
Faire offres écrites ou téléphoner pendant les heures de bureau.

En toute saison **L'IMPARTIAL**
votre source d'informations

PIERRE MISEREZ avec son sens de l'insolite
dédicacera sa photo **AUJOURD'HUI 6 MARS 1987, de 15 h à 17 h**
dans le halle de la caisse de la **SOCIÉTÉ DE BANQUE SUISSE**

Avenue Léopold-Robert 16-18

Ne manquez pas son spectacle «Y m'énerve» jusqu'au 7 mars 1987,
au Théâtre de La Chaux-de-Fonds.



Société de
Banque Suisse

L'IMPARTIAL
la voix d'une région

Une production
AGART
AGENCE ARTISTIQUE
THÉÂTRE DE SPECTACLES

L'IMPARTIAL lu par tous... et partout!

**VOTRE VOITURE VAUT
PEUT-ÊTRE PLUS
QUE VOUS NE CROYEZ!**



Si vous vous décidez pour l'un des nombreux
nouveaux modèles Mazda, nous vous ferons
une offre de reprise très intéressante. Chez
Mazda, vous gagnez **MAZDA**
sur tous les tableaux!

**POUR VOUS EN ASSURER,
TÉLÉPHONEZ-NOUS!**
GARAGE DE L'AVENIR
Progrès 90, ☎ 039/23 10 77, votre concessionnaire à
LA CHAUX-DE-FONDS

LE MOIS ALSACIEN - LE MOIS ALSACIEN

La Channe Valaisanne



Av. Léopold-Robert 17
☎ 039/23 10 64
La Chaux-de-Fonds

**Pour une soirée réussie !
jusqu'au 29 mars**

le mois Alsacien

Venez déguster nos spécialités rapportées du cœur
de l'Alsace par notre chef de cuisine.

Ne manquez pas cette opportunité !



**Nous vous
attendons
dans une
ambiance
typique
et agréable**



Kronenbourg
La bière depuis 1664

Distribuée par
Paul EHRBAR minérales
La Chaux-de-Fonds



Tous nos vins d'Alsace viennent
directement des **caves viticoles**
d'**EGUISHEIM** distribués par la
maison

Hertig Vins SA
La Chaux-de-Fonds

LE MOIS ALSACIEN - LE MOIS ALSACIEN

L'IMPARTIAL

la voix d'une région

en collaboration avec



Voyages Giger - Autocars
☎ 039/23 75 24



Veyry's Show Production S.A. Genève

organise un voyage à l'occasion du spectacle



**Jean-Luc
Lahaye**

du jeudi 12 mars 1987 à 20 h 30
au Théâtre de Beaulieu à Lausanne

**Prix exceptionnel
Fr. 68.-**

comprenant le déplacement en autocar et l'entrée au spectacle (places réservées).
Départ du Locle, Place du Marché à 18 h 15. Départ de La Chaux-de-Fonds, Place de la Gare à 18 h 30.

Inscriptions et paiement: Bureau de L'Impartial, La Chaux-de-Fonds. Bureau de L'Impartial, Le Locle. Autocars
Giger, Léopold-Robert 114, La Chaux-de-Fonds.

Nombre de places limité.

Je rejoins ceux que j'aimais,
et j'attends ceux que j'aime.
Repose en paix
chère maman et grand-maman,
tes souffrances sont passées.

Monsieur et Madame Frédy Gagnebin-Santana, à Cernier:

Patricia Gagnebin,
Véronique Gagnebin et Laurent Monnard;

Madame Maryse Christen-Gagnebin et
Monsieur Charles-André Jacot:

Thierry Christen,
Claude-Alain Christen;

Madame et Monsieur Marius Neuenschwander-Gagnebin:

Corine Neuenschwander,
Yves Neuenschwander;

Les descendants de feu Paul Challandes;

Les descendants de feu Philippe Auguste Gagnebin,

ainsi que les familles parentes et alliées ont le grand chagrin de faire
part du décès de

Madame

Marie-Louise GAGNEBIN
née CHALLANDES

leur très chère et regrettée maman, belle-maman, grand-maman,
sœur, belle-sœur, tante, cousine, marraine, parente et amie enlevée
à leur tendre affection, subitement, mercredi, dans sa 77e année.

LA CHAUX-DE-FONDS, le 4 mars 1987.

La cérémonie aura lieu au Centre funéraire samedi 7 mars, à
9 heures, suivie de l'incinération.

Le corps repose au pavillon du cimetière.

Domicile de la famille: Madame et Monsieur
Marius Neuenschwander-Gagnebin,
Vieux-Patriotes 51.

Le présent avis tient lieu de lettre de faire-part.



Veillez donc car vous ne savez pas
à quelle heure le Seigneur viendra.
Matthieu 24, v. 42.

Madame Rose-Marie Karrer-Boillat:

Madame et Monsieur Mohammed Kherfouche-Karrer,
Mademoiselle Carole Kherfouche, à Spreitenbach;

Monsieur et Madame Hermann Karrer-Beurret, leurs enfants
et petits-enfants;

Madame Edith Karrer-Huber, ses enfants et petits-enfants;

Les descendants de feu Jules Boillat-Dubois;

Les descendants de feu Gottlieb Kramer,

ainsi que les familles parentes et alliées, ont le grand chagrin de
faire part du décès de

Monsieur

Charles KARRER

retraité des PTT

leur cher et regretté époux, papa, beau-papa, grand-papa, frère,
beau-frère, oncle, grand-oncle, cousin, parent et ami, que Dieu a
repris à Lui lundi, dans sa 85e année, après quelques mois de
maladie, muni des sacrements de l'Eglise.

LA CHAUX-DE-FONDS, le 2 mars 1987.

La cérémonie a eu lieu dans l'intimité de la famille.

Domicile de la famille: 93, rue de la Charrière.

Prière de ne pas faire de visite.

Les personnes désirant honorer la mémoire du défunt,
peuvent penser à la Ligue neuchâteloise contre le cancer, ccp
20-6717-9.

Le présent avis tient lieu de lettre de faire-part.

Un soir il n'y eut plus de lumière
et dans le cœur naquit le souvenir.

La famille de

Madame

Bluette RAMSEYER
née JEANNERET

a le chagrin de faire part du décès de leur chère tante, grand-tante,
cousine, parente et amie, survenu jeudi, dans sa 82e année.

LA CHAUX-DE-FONDS, le 5 mars 1987.

La cérémonie aura lieu au Centre funéraire samedi 7 mars, à
10 heures.

Le corps repose au pavillon du cimetière.

Domicile de la famille: M. et Mme Jean-Jacques Roulet,
Fiottets 27,
2400 Le Locle.

Le présent avis tient lieu de lettre de faire-part.

CANTON DE NEUCHÂTEL

la voix
d'une région

Course de moto-neige à Buttes Pétarades entre les sapins



Sergio Pellandini: de la moto de vitesse à la moto-neige, bruit identique. (Photo Charrière)

L'unique manche sur territoire helvétique du championnat suisse de moto-neige s'est déroulée dimanche sur les pâturages de la Robella. Cette manifestation a sacré les champions suisses de la spécialité, malgré les trombes d'eau tombées samedi.

Honnis sur les neiges confédérales, le championnat des Helvètes se dispute en France. L'an passé, une brèche s'est ouverte dans l'embargo, avec la mise sur pied de la première édition de cette épreuve sur le pâturage de la Plata à Buttes. Dimanche, pour faire face au manque de neige, les coureurs et les organisateurs ont dû grimper à la Robella. Près de l'auberge et du télésiège de l'Envers, ils ont tracé un parcours très sélectif, aux durs des coureurs, bosselé et virages en devers.

«Au petit jeu» des poursuites pétaradantes sur trois manches, Daniel Boesiger de Plagne a gagné la catégorie moins de 500 cm³. Il décroche le titre national. En plus de 500 cm³, le Suisse alémanique H. Rüfenach en fait de même. Sergio Pellandini, pilote moto au championnat du monde de vitesse, participait aux épreuves.

Nous faisons peu de publicité pour notre sport, nous incitons nos membres à respecter la nature, confiait Philippe Lamoureux, passionné de ce sport. «Les écolos ne manquent pas de nous montrer du doigt». Pourtant, selon un de ses adeptes, ces engins peuvent rendre d'immenses services pour le ravitaillement en montagne et le secours aux blessés.

Sortis de l'ancre d'un passionné de mécanique canadien répondant au nom de Bombardier, près de deux millions de ces engins traversent les étendues neigeuses du globe.

Pendant une pause, un responsable de TBRC (Télésiège Buttes-Robella-Chasseyron) déclarait: «Ce genre de courses permet de faire connaître notre station...» Publicité à double tranchant!

F. C.

Record battu à Saint-Sulpice L'Areuse en furie

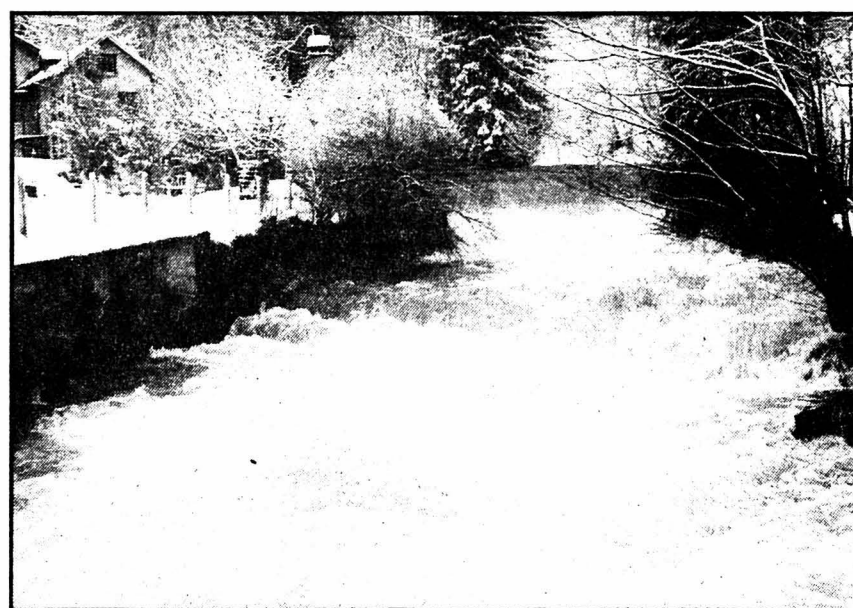

L'Areuse à Saint-Sulpice: des flots tumultueux. (Impar-Charrière)

Depuis que les berges de l'Areuse ont été refaites, pendant l'été 1984, jamais l'Areuse n'avait charrié autant d'eau que le 28 février dernier. Le débit mesuré par Richard Jornod, responsable de la station météo, a atteint 40.000 litres par seconde ce jour-là. Il était tombé 82 mm de pluie pendant les 48 heures précédentes...

Ce chiffre de 40 m³ par seconde est impressionnant, encore qu'au mois de février 1986 le maximum se situait peu au-dessous: 37,5 m³/sec. Février 1987 a, par ailleurs, été plus pluvieux que le même mois de l'an dernier. Le tableau des humeurs du temps permet de le constater.

Precipitations	1987	1986
pluie et neige, en mm	134,9	59,6
jours sans	7	13
neige tombée en cm	16	29
sol recouvert de neige (nombre de jours)	28	28
orages (secteur 3 km)	1	0

Température

minimum	-12	-17
moyenne mens. nocturne	-2	-7,5
maximum diurne	+8	+6
moyenne mens. diurne	+3	+1
jours moins 0 au matin	15	27

Débit de l'Areuse

maximum en m ³ /sec	40	37,5
minimum, m ³ /sec	1,31	1,44

AVIS MORTUAIRE

LE LOCLE

Je vous laisse la paix;
Je vous donne ma paix;
Je ne vous la donne pas
comme le monde la donne.

Que votre cœur ne se trouble pas
et qu'il ne craigne point.

Jean XIV, v. 27.

Madame Bluette Schweizer-Girard:

Monsieur André Schweizer, à Bâle,

Madame et Monsieur Jean Rotschi-Schweizer et leurs enfants,
à Lausanne;

Madame Marguerite Berner-Schweizer:

Madame Brigitte Ruch-Berner et ses enfants, aux USA,

Monsieur et Madame Charles-André Berner et leurs enfants;

Monsieur et Madame Samuel Schweizer-Montandon:

Mademoiselle Catherine Schweizer et son fiancé, à Zurich,

Mademoiselle Anne-Lise Schweizer et son fiancé, à Genève;

Le Docteur Francis Jeunet, à Bâle;

Monsieur et Madame Louis Zimmerli et famille, à Pasadena (USA);

Madame Rosy Bodemer-Andrié, à La Chaux-de-Fonds;

Monsieur et Madame Jean-Claude Theuvenat, à La Chaux-de-Fonds,

ainsi que les familles Zimmerli, parentes et alliées ont le grand chagrin de faire part du décès de

Monsieur

André ZIMMERLI

leur très cher et regretté beau-frère, oncle, cousin, parent et ami, que Dieu a repris à Lui, subitement, dans sa 83e année.

LE LOCLE, le 5 mars 1987.

Le culte sera célébré lundi 9 mars, à 10 heures au temple du Locle.

Il n'y aura pas de cérémonie au Centre funéraire.

Le corps repose à la chambre mortuaire de l'Hôpital du Locle.

Domicile de la famille: rue A.-M.-Piaget 29,
2400 Le Locle.

Les personnes désirant honorer la mémoire du défunt, peuvent penser au Service d'aide familiale, ccp 23-3341-0.

Le présent avis tient lieu de lettre de faire-part.

REMERCIEMENTS

Très touchée par l'hommage rendu à

MONSIEUR CHARLES VOUMARD

sa famille exprime sa profonde reconnaissance à toutes les personnes qui ont pris part à sa douloureuse épreuve, lui apportant le réconfort de leur amitié et de leur sympathie.

MADAME ROBERT HUNZIKER-SCHAAD,

MONSIEUR ET MADAME MICHEL HUNZIKER-GROSPERRIER ET LEURS ENFANTS,

très sensibles aux marques de sympathie et d'affection qui leur ont été témoignées en ces jours de deuil, expriment à toutes les personnes qui les ont entourés leur profonde reconnaissance.

LE FC AZZURRI

a le pénible devoir de faire part
du décès de

Monsieur Oscar MENEGHELLO

Nous garderons le meilleur
souvenir de cet ami inoubliable.

INDICE CHAUFFAGE

Températures hebdomadaires moyennes
(degrés-heures hebdomadaires: DH)

Relevé du 23 février au 2 mars

Rens.: Service cantonal de l'énergie
☎ 038/22 35 55

La Chaux-de-Fonds
+ 1,0 °C 2851 DH
(rens.: CRIEE, ☎ 039/21 11 15)

Le Locle
+ 2,2 °C 2650 DH
(rens.: SI, ☎ 039/31 63 63)

Littoral neuchâtelois
+ 4,7 °C 2234 DH
(rens.: SI, ☎ 038/21 11 11)

Val-de-Ruz
+ 2,8 °C 2559 DH

Val-de-Travers
+ 2,4 °C 2629 DH

Les programmes radio de vendredi



6.00 Bulletin RTN-2001
6.04 Biscottes et café noir
6.30 Titres du journal + Météo
6.45 Journal neuchâtelois RTN-2001
7.00 Infos nat. internat. SSR
7.30 Bulletin RTN-2001
8.00 Bulletin SSR
8.30 Sélection TV
8.45 Naissances
8.50 Changement d'air
9.00 Le panier de la ménagère
9.15 Archibald raconte...
10.00 Matinal Tardif
10.15 Questions de la semaine
10.30 Invité du jour
10.50 Conseils consommateurs
11.15 Jeux ou recettes
11.30 Déjeuner show

Littoral et Val-de-Ruz FM 90.4,
Vidéo 2000 103.2, Basse-Areuse 91.7,
Codicel 100,6

12.00 Midi-Infos RTN-2001
12.15 Journal neuchâtelois RTN-2001
12.30 Infos SSR
12.45 Grande parade des jeux
13.30 Déjeuner show
14.30 2000 et un après-midi
17.00 Bulletin SSR
17.02 Memento cinéma
17.05 Hit-parade Flash 20
18.00 Titres du journal
18.02 Hit-parade Flash 20
18.50 Pyjama vole
19.00 Journal neuchâtelois RTN-2001
19.12 Regional New & Events
19.18 Dossiers infos ou Hi-Tech
20.00 L'aventure est au bout du micro
20.30 Top Club
21.30 Party Mix
23.30 Surprise nocturne

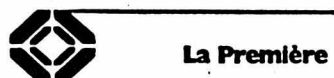

La Première

Informations toutes les heures.
9.05 Petit déjeuner. 10.05 Histoires à frémir debout. 10.30 5 sur 5. 12.30 Midi première. 13.15 Interactif. 14.30 Melody en studio. 16.30 Lyrique à la une. 17.05 Première édition avec B. Pichon, en direct du Salon de l'auto. 17.50 Histoires de familles. 19.05 L'espadrille vernie. 20.05 Label suisse. 20.30 Jusqu'aux oreilles. 22.40 Relax. 0.05 Couleur 3.



France musique

7.10 Demain la veille. 9.07 Le matin des musiciens. 12.05 Spécial Musicora. 12.30 Concert. 14.02 Repères contemporains. 14.30 Les enfants d'Orphée. 15.00 Thèmes et variations. 17.30 Spécial Musicora. 18.00 Concert. 19.12 Magazine international. 20.04 Jazz d'aujourd'hui. 20.30 Concert de l'Orchestre radio-symphonique de Sarrebrück. 22.20 Les soirées de France musique.



Espace 2

9.05 C'est à vous; l'invité. 9.30 Radio éducative. 10.00 Les mémoires de la musique. 11.30 Entrée public. 12.05 Musimag. 13.35 A suivre: Pinocchio, de C. Colodji. 14.05 Suisse musique. 16.00 Silhouette. 16.30 Cadences 16/30. 17.30 Magazine 87. 18.32 JazzZ. 19.20 Novitads. 19.30 Per i lavoratori italiani. 20.05 Le concert du vendredi. 22.40 Démarge. 0.05 Notturmo.



Fréquence Jura

6.00 Info RSR 1. 6.10 Info JU. 6.30 L'info en bref. 7.00 Journal. 7.30 L'info en bref. 7.45 Revue de presse. 8.00 Journal. 9.00 L'info en bref. 9.05 D'une heure à l'autre. 11.00 Info en bref. 11.05 L'apéro. 12.15 Info JU. 12.30 RSR 1. 17.00 Capitaine Hard-Rock. 18.00 Info RSR 1. 18.30 Info JU. 18.45 Memento/Sports. 19.00 Au fil du temps. 20.00 Info RSR 1. 20.05 Couleur 3.

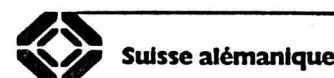

Suisse alémanique

9.00 Palette. 11.30 Le club des enfants. 12.00 Rendez-vous. 13.15 Revue de presse. 13.30 Un invité. 14.00 Mosaïque; la Journée mondiale de la paix à 100 ans. 14.30 Le coin musical. 15.00 Lecture. 15.20 Disques pour les malades. 16.30 Le club des enfants. 17.00 Welle eins. 19.15 Sport-télégramme; so tont's in... en direct du lac Noir. 20.00 Théâtre. 22.00 Express de nuit. 2.00 Club de nuit.



Radio Jura bernois

9.00 Musique aux 4 vents. 10.00 Matinées Horizon 9 avec le D^r R. Klein. 12.15 Le coup de fil du Journal du Jura, Activités villageoises. 12.30 RSR 1, Midi première. 12.45 La bonn' occase. 13.30 Reflets. 14.30 Musique aux 4 vents. 16.30 Microphage. 18.00 RSR 1, le journal et journal des sports. 18.30 Magazine d'actualités. 19.00 Jazz panorama. 19.30 Salut les petits loups!

L'IMPARTIAL

Société éditrice et imprimeur:
Imprimerie Courvoisier
Journal L'Impartial S.A.,
La Chaux-de-Fonds.

Rédaction et administration:
L'Impartial, rue Neuve 14,
2300 La Chaux-de-Fonds.
Tél. (039) 21 11 35 - Téléfax 95-2114.
Tirage contrôlé (REMP) 31.516.

Rédaction:

Rédacteur en chef: Gil Baillod.
Secrétaire général: Roland Graf.

Rédacteurs RP:

Jean-Pierre Aubry, Régionale. - Gladys Bigler, Jura. - Pierre-Henri Bonvin, Sports. - Willy Brandt, Monde. - Pascal Brandt, Régionale. - Jean-Jacques Charrère, Val-de-Travers. - Michel Dérens, Sports. - Raymond Dérens, Agriculture, Magazine et TV. - Cécile Diezi, Jura bernois. - Patrick Fischer, La Chaux-de-Fonds. - Laurent Guyot, Sports. - Jacques Houriet, Régionale. - Georges Kurth, Sports. - Christiane Ory, La Chaux-de-Fonds. - Anouk Ortlieb, Littoral. - Jean-Claude Perrin, Le Locle. - Yves Pettignat, Suisse. - Mario Sessa, Val-de-Ruz. - Pierre Vaya, Canton de Neuchâtel.

Stagiaires:





Catherine Roussy, Pierre-Alain Favre.

Publicité:

La Chaux-de-Fonds, Le Locle: bureau de L'IMPARTIAL
Suisse: PUBLICITAS

vendredi

TELEVISION

 Suisse romande	 France 1	 France 2	 France 3	 Suisse alémanique	 Suisse italienne
--	--	--	--	---	--

- 11.55 Demandez le programme!
- 12.00 Midi-public
- 12.45 Téléjournal
- 13.10 Virginia (série)
31^e épisode.
- 13.35 Fame (série)
La fin de l'enfance.
- 14.20 Alain Tanner
- 14.25 Le dernier carré de l'empire
- 14.50 Charles mort ou vif
Film d'A. Tanner (1969).
- 16.15 Mike ou l'usage de la science
- 17.15 4, 5, 6, 7... Babibouchettes
- 17.30 La montagne de feu
Le taniwha.
- 18.00 Téléjournal
- 18.05 Cap danger (série)
Le trésor englouti.
- 18.35 Journal romand
- 18.50 Télécash
- 18.55 Bonsoir
- 19.30 Téléjournal
- 20.05 Tell quel
Le sexe de l'emploi.
- 20.40 Columbo (série)
SOS Scotland Yard.
Columbo à Londres! Columbo et son imper luisant, ses pantalons plissés comme le bandonéon de Piazzola chez les «gens» de Scotland Yard!

- 9.00 Antiope
- 9.30 La Une chez vous
- 10.00 Flash info
- 10.02 Puisque vous êtes chez vous
- 12.00 Midi flash
- 12.02 Tournez... manège
- 12.30 Midi trente
- 12.35 Tournez... manège
- 13.00 Journal
- 13.50 Symphonie (série)
Alice retrouve Walter dans un bar où il s'est engagé comme pianiste.
- 14.35 Cœur de diamant (série)
Paulo a décidé de se rendre dans le Mato Grosso pour les obsèques de Wandlerley.
- 15.15 Croque-vacances
Scoubidou - Variétés - Infos magazine - Clodo et Rato - Pole position - Bricolage - Karl le trappeur - Punky Brewster.
- 17.30 La vie des Botes
- 18.00 Huit, ça suffit! (série)
Oh! oui, oh! oui (2^e partie).
- 18.25 Minijournal
- 18.45 La roue de la fortune
- 19.10 Santa Barbara (série)
- 19.40 Cocoricocoboy
- 20.00 Journal
- 20.30 D'accord, pas d'accord

- 6.45 Télématin
- 9.00 Antiope vidéo
- 10.05 Les rendez-vous d'Antenne 2
- 10.10 Jeudi magazine
- 11.30 Terre des bêtes
- 11.55 Météo
- 12.00 Midi flash
- 12.04 L'académie des 9
- 12.30 Flash info
- 12.33 L'académie des 9
- 13.00 Journal
- 13.45 Michel Strogoff (série)
Strogoff a réussi à s'échapper de la ville d'Omsk.
- 14.45 Ligne directe
- 15.40 Rue Carnot (feuilleton)
L'amitié chaleureuse de Marcel comble la solitude d'Hélène.
- 16.05 C'est encore mieux l'après-midi
- 17.35 Récré A2
- Mimi Cracra - Lire, lire, lire - Anim'A2 - Shera.
- 18.05 Madame est servie (série)
30^e épisode.
- 18.30 C'est la vie
- 18.50 Des chiffres et des lettres
- 19.15 Actualités régionales de FR3
- 19.40 Le nouveau théâtre de Bouvard
- 20.00 Journal
- 20.35 Miami vice (série)
Qui vivra verra. Deux policiers sont retrouvés assassinés dans leur voiture.
- 21.20 Apostrophes
Avec F. Barouin, pour le livre de son père, P. Barouin, *La force de l'amour*.
- 22.35 Journal

- 12.00 Tribune libre
- 12.15 Flash info
- 12.18 Télévision régionale
- 13.15 Les papas
- 13.20 La vie à plein temps
- 14.00 Montagne
- 14.30 Millésime
L'encyclopédie audiovisuelle du vin.
- 15.00 Prélude bis
- 16.00 Communiquer
Première émission.
Des écritures à l'imprimerie.
- 17.00 Demain l'amour (série)
110^e épisode.
- 17.25 Lucky Luke
- 17.30 FR3 jeunesse
3, 2, 1... contact.
- 18.00 Edgar,
le détective cambrioleur
- 18.30 Flipper (feuilleton)
- 18.57 Juste ciel
- 19.00 Le 19-20 de l'information
- 19.15 Actualités régionales
- 19.55 Ulysse 31
- 20.04 La classe

- 14.00 Les reprises
- 16.10 Téléjournal
- 16.15 Photographes
- 17.00 Mikado
- 17.45 Gutenacht-Geschichte
- 18.00 Christian Rother -
Bankier für Preussen
- 18.30 Karussell
- 19.00 Actualités régionales
- 19.30 Téléjournal - Sport
- 20.05 Fryaabig
- 21.00 Schauspielplatz
- 21.50 Téléjournal
- 22.10 Von Corleone
nach Brooklyn, film

- 13.15 Rue Carnot
- 13.40 Patinage artistique
- 14.45 Grandes
et petites créatures
Tre cuore in affitto
- 16.05 Venti di guerra
- 17.45 TSI jeunesse
- 18.45 Téléjournal
- 19.00 Le quotidien
- 20.00 Téléjournal
- 20.30 Centro
- 21.35 Moonlighting
Téléfilm
- 22.25 Ciné-nouveautés
- 22.35 Téléjournal
- 22.45 Cujo
Film de L. Teague.

 **Allemagne 1**

- 14.55 La citadelle
- 15.50 Téléjournal
- 16.00 Viechereien
- 16.15 Die Flucht des Pumas
Film de W. Disney.
- 17.45 Téléjournal
- 17.55 Programmes régionaux
- 20.00 Téléjournal
- 20.15 Die Feuerzangenbowie
Film d'H. Weiss.
- 21.50 Dieu et le monde
- 22.30 Le fait du jour
- 23.00 Joachim Fuchsberger
Nächstes Jahr, selbe Zeit
Film de R. Mulligan.

 **Allemagne 2**

- 15.05 Der Gasmann
Film de C. Froelich.
- 16.30 Loisirs
- 17.00 Informations régionales
- 17.15 L'illustré-télé
- 17.45 Les routes du paradis
- 19.00 Informations
- 19.30 Journal de l'étranger
- 20.15 Ein Fall für zwei
- 21.15 Conseils de la police
- 21.45 Journal du soir
- 22.10 Aspects
- 22.50 Reportage sportif
- 23.20 Lolita
Film de S. Kubrick.

 **Allemagne 3**

- 18.00 Wie geht's
- 18.24 Märchen aus der Federdose
- 18.32 Bis ans Ende der Welt
- 19.00 Journal du soir
- 19.30 Le ciel étoilé en mars
- 19.45 Mars au jardin
- 20.15 Der Doppelgänger
Film de F. Schindler.
- 21.00 Actualités
- 21.15 La scène culturelle
- 21.45 Entretien
- 22.30 Die Leute von Korsbaek

 **Italie 1**

- 7.20 Uno mattina
- 9.35 Professione: pericolo!
Téléfilm.
- 10.30 Azienda Italia
- 10.50 Intorno a noi
- 11.30 I magnifici sei
Téléfilm.
- 12.05 Pronto... chi gioca?
- 13.30 Telegiornale
- 14.00 Pronto... chi gioca?
- 14.15 Discoring
- 15.00 Primmissima
- 15.30 Pista!
- 18.00 TG 1-Flash
- 18.05 Pista!
- 18.30 Colosseum
- 20.00 Telegiornale
- 20.30 Tutto accadde un venerdì
Film de G. Nelson.
Il condor testardo
Dessin animé.
- 22.15 Alfred Hitchcock présente
- 22.40 Telegiornale
- 22.50 Speciale TG 1
- 23.45 TG 1-Notte
- 24.00 Antiche genti italiane

 **SKY CHANNEL**

- 7.30 The DJ Kat show
- 8.30 Sky trax
- 12.10 Soft in romantic
- 13.10 Skyways, série
- 14.00 Fashion TV
- 14.30 Three's Company
- 15.00 Sky trax
- 17.00 The DJ Kat show
- 18.00 Dennis, série
- 18.30 Gidget, série
- 19.00 Three's Company
- 19.30 Spiderman
Série policière.
- 20.25 Emerald point
Série dramatique.
- 21.20 A savage encounter, film
- 22.45 Ask Dr. Ruth
- 23.15 Sky trax



A 22 h 15
Carabine FM
Ce soir: Hubert-Félix Thiéfaine, avec Lolita, Gérard Mermet et Alain Monney. Damned! Lolita, Sacrain et Randall vont enfin trouver leur maître! Assez rigolé, le trio infernal. Avec Hubert-Félix Thiéfaine, vous vous attaquez à l'orfèvre du langage, au mal-meneur de mots, au champion du rockabulaire.
Photo: Hubert-Félix Thiéfaine. (tsr)



A 20 h 35
La vie de famille
Emission de variétés en direct de Bordeaux, avec Stéphanie de Monaco, Jean-Pierre Mader, Jean Beauvoir, Touré Kunda, Caroline Loeb, Etienne Daho.
Photo: Caroline Loeb. (tf1)



A 22 h 45
La pyramide humaine
Film de Jean Rouch, avec les élèves du Lycée d'Abidjan. Une dénonciation du racisme à travers un psychodrame élaboré par Jean Rouch en 1960, avec le concours des élèves (blancs et noirs) d'une classe terminale du Lycée d'Abidjan (Côte-d'Ivoire).
Durée: 80 minutes.
Photo: Nadine Ballot. (a2)



A 20 h 35
Les liens du sang
L'essor. Avec Burt Lancaster Julie Christie, Bruno Ganz, etc. Après l'accident aux usines de produits chimiques Deutz, Heinrich Beck met au point un nouveau four à haute pression qui lui permet de réaliser la synthèse de l'ammoniac.
Photo: Burt Lancaster, Julie Christie et Marcus Hetzner. (fr3)

21.35 Portrait
Jacques Laffitte.
22.30 Journal
22.55 Mach 3
23.25 Prélude à la nuit
Extrait de *Gaspard de la nuit*, de M. Ravel, interprété par I. Pogorelich.

Demain à la TVR
11.35 Regards
12.05 Victor
12.20 Courants d'art
13.05 Starsky et Hutch
13.55 Temps présent
15.15 Le troisième pôle

A PROPOS

750e en Haïti

750 fois en dix-huit ans, et bien chapeau aux équipes successives de «Temps présent» qui a trouvé son style - «témoigner de la réalité» - et qui a fait un choix presque «provocateur» pour un anniversaire, proposer une émission grave et poignante.

Christian Mottier, J.-M. Lamunière, J.-C. Chanel, Claude Torracinta se sont tout de même lancés dans une aventure peu fréquente, émettre en direct de Haïti (par satellite), réaliser sur place en dix jours cinq reportages, les monter là-bas et les diffuser, le direct surtout utilisé pour les enchaînements sur une terrasse, en plein soleil. Voici donc, par séquences assez courtes mais efficaces, la misère dans la ville, la nouvelle constitution qui sera votée en permettant, espérons-le, l'apprentissage de la démocratie, la scolarisation plus efficace dans le secteur privé moins pauvre que le public, la situation économique dans les usines de sous-traitance, essentiellement pour des Américains (gare à l'esprit Xidex!), et les problèmes en régions rurales.

A chaque fois, en direct, Claude Torracinta s'entretient avec un interlocuteur de là-bas, le plus surprenant étant ce prêtre catholique haïtien, le père Aristide, violent en un beau dimanche de «messe» faite presque dans la bonne humeur d'un certain humour, contre les Etats-Unis, contre la Suisse - et c'était alors parfaitement juste de nous faire entendre ces reproches contre l'accueil bien amical des capitaux des Duvalier, même si les fonds en question sont déjà ou risquent d'être bloqués. Situation noire, en Haïti, que l'optimisme final ne corrige pas complètement, car «ce ton vif traduit le courage, la fierté, la volonté de lutte du peuple haïtien» (le père Aristide). Et ces interlocuteurs osent s'exprimer contre l'actuel gouvernement à base partiellement militaire, qui a hérité d'une situation impossible à améliorer en si peu de temps.

Reste à se poser deux questions, une fois admis que les «patrons» de Temps présent, Torracinta et Chanel, ont bien fait d'oser reprendre du service sur le terrain en s'en tirant fort bien. Pourquoi ne pas avoir refait le «coup d'Ouagadougou», afin qu'une nouvelle fois l'information débouche sur l'action? Et pourquoi, somme toute, ce direct, plus artificiel technique - assez bien réussi sauf sur le plan du son en direct - que nécessité informative?
Freddy Landry

A VOIR

Columbo: «SOS Scotland Yard»

Autant lâcher un chat de gouttière dans un élevage de persans bleus... Mais bon: le petit lieutenant est venu étudier les méthodes d'investigation des policiers de Sa Gracieuse Majesté, on fermera donc les yeux sur ses fautes de goût, qu'on appellera charitablement des excentricités. Ce n'est toutefois pas sans inquiétude que le détective chef supérieur W. Durk verra notre bonhomme se promener du côté de Buckingham Palace. Même au musée Tusseaud il fait tache, c'est dire!

En Angleterre, rien n'est exactement comme ailleurs. C'est sans doute pour cela que cet épisode spécial dure près de deux heures, et ce ne sont pas les admirateurs de Peter Falk qui s'en plaindront. Lui non plus d'ailleurs, car une enquête comme celle qu'on lui propose, ça se déguste comme du pur malt. Rien moins qu'un crime chez Shakespeare, mon bon! Un couple d'acteurs, à force d'interpréter Macbeth et autres comptines sanglantes, s'est laissé aller à trucidier Sir Roger Heversham, un mécène dont la pas-

sion pour le théâtre et accessoirement (le mot s'impose) pour les interprètes féminines était bien connue. Heureusement pour Columbo, les Anglais ne se séparent jamais de leur parapluie, cet appendice oblong qui leur pousse à main droite à partir d'un certain âge et qui se révèle irremplaçable pour appeler un taxi. Et c'est précisément de l'examen minutieux du noir fuseau que jaillira la lumière et que les coupables, l'oreille basse, seront confondus dans leur vilénie. Clever, isn't it?
(TSR, 20 h 45 - sp)

Stéphanie de Monaco chez les Ducs de Bourgogne

Choisie comme capitale par les Ducs de Bourgogne plutôt qu'Autun ou Beaune, Dijon offre au visiteur de nombreux édifices et objets d'arts qui témoignent de son passé glorieux. «Ah, la belle ville!», s'est exclamé le roi François 1^{er} lors de son entrée. Qui ne reprendrait cette phrase à son compte?

Mais Dijon, ce n'est pas seulement la célèbre crypte circulaire de Sainte-Bénigne (tout début du XI^e siècle), l'église Saint-Michel, du plus pur style gothique flamboyant derrière une façade Renaissance (XVI^e siècle), la Chartreuse de Champmol et son fameux puits de Moïse sculpté par Claus Sluter (fin XIV^e) ou encore l'église Notre-Dame, une des plus belles réalisations du gothique bourguignon (XIII^e siècle)... Dijon, c'est aussi la gastronomie. Tout le monde connaît la fameuse moutarde et le délicieux pain d'épice, sans oublier le célèbre vignoble dont la ville est le cœur. Et bien des touristes ont profité de leur étape pour goûter aux spécialités offertes par les nombreux restaurants de la ville dont beaucoup figurent en bonne place dans les guides gastronomiques...

A tout seigneur tout honneur: pour recevoir une authentique princesse, il fallait un lieu prestigieux. Patrick Sabatier a donc choisi de convier Stéphanie de Monaco, princesse, chan-

teuse et créatrice de mode, dans la ville des Ducs de Bourgogne pour une «Vie de famille» remplie de surprises.

Aux côtés de «Steph' de Monac» comme l'appellent certains de ses fans, qui interprétera trois de ses succès («Fleur du mal», «Flash» - une chanson qui fait grimacer Jeanne Mas pour qui elle devait être écrite - et «Sega mauricien»), nous retrouverons Toure Kunda («Wadini»), Etienne Daho («Duel au soleil»), Caroline Loeb («C'est la ouaté»), Modern Talking («Jeronimo Cadillac»), Jean-Pierre Mader («Obsession»), Jean Bauvoit («Feel the heat») et Cindy Lauper («Change of heart».)
(TF1, 20 h 35 - ap)

Spécial SALON 87

L'IMPARTIAL

la voix d'une région

Sommaire

- La forêt menacée page 35
- Le catalyseur à cœur ouvert page 37
- Trois grandes premières page 41
- Les nouveautés 87 entrent dans la danse pages 42, 45 et 47
- Le miniguide du Salon page 48
- En voiture avec Elzingre page 48



Elzingre

GARAGE des STADES A.Miche & B.Helbling



Dès 22 950.- **ROCKY**



Dès 12 600.-

Rue de La Charrière 85 - 2300 La Chaux-de-Fonds - ☎ 039/28 68 13

Venez choisir votre prochaine Daihatsu

Des prix super, une technologie avancée

Nous vous attendons avec plaisir pour vous conseiller au plus près de vos intérêts. A BIENTÔT!

DAIHATSU

57e Salon de l'auto - Genève - 5-15 mars 87



LADA NIVA 1600 4x4

- 5 vitesses
- Démultiplication: 10 vitesses avant + 2 arrières
- Poids remorqueable 1500 kg
- Equipé d'un catalyseur
- Plus silencieux

NOUVEAU! Passe-partout universel, richement équipé, doté d'un très grand confort, livrable dès maintenant en 4 versions: Standard 15'500.- - Mi-Luxe 16'400.- - Luxe 17'300.- - Super-Luxe 18'900.-

Comparez les prix - c'est choisir Lada!

Importateur exclusif pour la Suisse: SARES S.A. - Route de la Maladière - 1022 Chavannes-Renens - Tél. 021/24 27 25.



LADA COMBI

5 portes • 5 places • 5 vitesses • 1500 cm³ • Catalyseur

Importateur exclusif pour la Suisse: SARES SA - Route de la Maladière - 1022 Chavannes/Renens - Tél. 021/24 27 25

Seulement **11 200.-**

GARAGE ET CARROSSERIE DU VERSOIX Campoli & Cie

Charrière 1a - ☎ 039/28 69 88 - La Chaux-de-Fonds

SUBARU CHAMPION DU MONDE

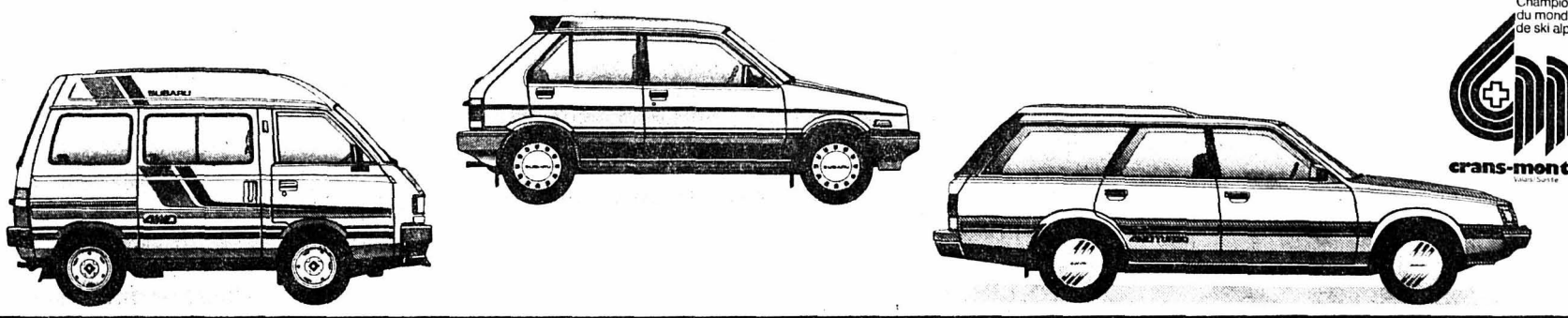

Championnats du monde de ski alpin 1987

crans-montana

Emil Frey SA

GARAGE ET CARROSSERIE AUTO-CENTRE LA CHAUX-DE-FONDS

Fritz-Courvoisier 66 ☎ 039/28 66 77



VW Transporter syncro

Le Transporter «syncro» à transmission intégrale permanente est livrable en version minibus, commerciale, fourgonnette, pick-up et double cabine.



Garage CALDERONI

essence, pneus, batteries
réparation, entretien toutes marques
achat - vente

Dernier délai 31 mars 1987

☎ 039/26 94 90 Privé: 039/28 33 80
Rue de la Paix 128 2300 La Chaux-de-Fonds



Carrosserie

Michel Barberat

Tôlerie - Peinture
Redressage au marbre

2300 La Chaux-de-Fonds Rue des Fleurs 31
(Entrée rue du Marais) ☎ 039/28 81 21



GARAGE SPOROTO SA

Rue de la Fiaz 40, La Chaux-de-Fonds,
☎ 039/26 08 08 G. Avanzi



Service Achat - Vente - Réparations de voitures toutes marques

TYPES 90 + 110 V8.

LAND-ROVER
UNE VIE DE PLUS

GARAGE BERING & CO.

Fritz-Courvoisier 34 - ☎ 039/28 42 80 - La Chaux-de-Fonds

V-A-G VW. Une européenne.

CARROSSERIE-GARAGE DE LA RUCHE

F. HAAG - Ruche 20, ☎ 039/26 44 55, La Chaux-de-Fonds

Station service

poids lourds et utilitaires

Chef de garage: M. A. Wüthrich

IVECO

AUTO

spécial SALON 87

Pollution de l'air et pérississement des forêts en Suisse

Mano a mano entre FRS et Sanasilva

VOUS allez – nous allons être des milliers à prendre la route de Genève. Salon de l'automobile. Cette automobile montrée du doigt. Cette automobile dont certains veulent faire l'agent pollueur numéro un, cause principale de la mort des forêts. Or, une controverse oppose l'Office fédéral des recherches forestières à la Fédération routière suisse (FRS). La seconde conteste les chiffres des premiers. Ils sont contenus dans son rapport, dit rapport Sanasilva, sur les dégâts aux forêts. Qui a raison? Qui a tort?

Le rapport Sanasilva a pour objectif de fournir des données nécessaires aux autorités responsables pour décider les mesures de la lutte contre le dépérissement des forêts. Il s'agit essentiellement de renseignements sur l'état des forêts en Suisse lit-on dans l'introduction.

Un rapport sérieux, conçu scientifiquement. Avec le risque d'une marge minime d'erreur, inhérente à toute étude basée sur un échantillonnage.

Coreponsable

Aux yeux de Sanasilva il est ainsi démontré que la cause première du dépérissement (stationnaire en 1985 il s'est dégradé en 1986) réside dans les différentes manifestations de la pollution de l'air d'origine artificielle. Des études récentes renforcent l'hypothèse: les imputés retombant avec les précipitations provoquent – entre autres – une eutrophisation du sol (accumulation à température élevée de débris organiques putrescibles dans les eaux stagnantes, provoquant la désoxygénation des eaux profondes).

La pollution de l'air mérite donc d'être considérée comme

coresponsable du dégât à la forêt. Car, par ce biais, forêts et champs reçoivent de grandes quantités de substances polluantes: soufre, divers métaux lourds, dose importante d'azote dérivé des oxydes (NOx) ou de l'amoniac.

Violente réaction

Or, les oxydes d'azote «... en Suisse proviennent en majorité de la combustion de l'essence et du diesel dans les moteurs à explosion» relève encore le rapport Sanasilva. Et d'ajouter que l'élevage et l'industrie sont aussi des fournisseurs importants de la pollution de l'air.

Les études l'ont démontré: les rapports entre la source d'émission et leur distribution apparaissent plus clairement pour le plomb (l'additif antidétonnant du carburant) rejeté par les gaz d'échappement. Et le rapport Sanasilva de souligner: «... qu'il (réd. le plomb) provient essentiellement du trafic routier».

Une remarque – entre autres – même sortie de son contexte qui a fait bondir la Fédération suisse routière qui refuse le rôle de bouc émissaire. D'où sa violente réaction. Et la contestation du rapport, de certains chiffres, de certaines évaluations de Felix Mahrer, le directeur de l'enquête Sanasilva. Ce dernier, ferme et catégorique, rejette les critiques de la FRS. Il affirme: «Ce que fait le lobby de la route est irresponsable». Felix Mahrer souligne encore: toutes les critiques avancées peuvent être réfutées.

Dès lors, qu'avance la Fédération routière suisse pour rejeter les arguments du rapport Sanasilva?

Rappel

D'entrée de jeu, André Arnaud, le président de la FRS, relève: «... la protection de l'environnement est une préoccupation qui ne doit pas être prise à la légère. Nous ne contestons pas le dépérissement des forêts, ni les atteintes à l'environnement. Nous reconnaissons aussi que le trafic routier a sa part de responsabilité concernant la pollution. Nous protestons lorsque la responsabilité des atteintes à l'environnement est attribuée principalement, ou même exclusivement, au trafic routier...»

Pour réfuter les arguments de Sanasilva, la FRS a présenté une étude réalisée par l'ingénieur forestier, Gion Caprez diplômé de l'Ecole polytechnique fédérale (EPF). Il rappelle: le fait que nos forêts soient menacées n'est pas nouveau. Et souligne aussi: il y a trente ans des experts avaient poussé un cri d'avertissement en raison du vieillissement du peuplement forestier. Principale cause du dépérissement.

Exigences

Et là, on entre de plain pied dans une querelle d'experts. Entre ceux de la FRS et des services fédéraux. Mais la FRS souligne avec vigueur: les sondages effectués ne sont pas représentatifs de l'ensemble du peuplement de la forêt. Ensuite,

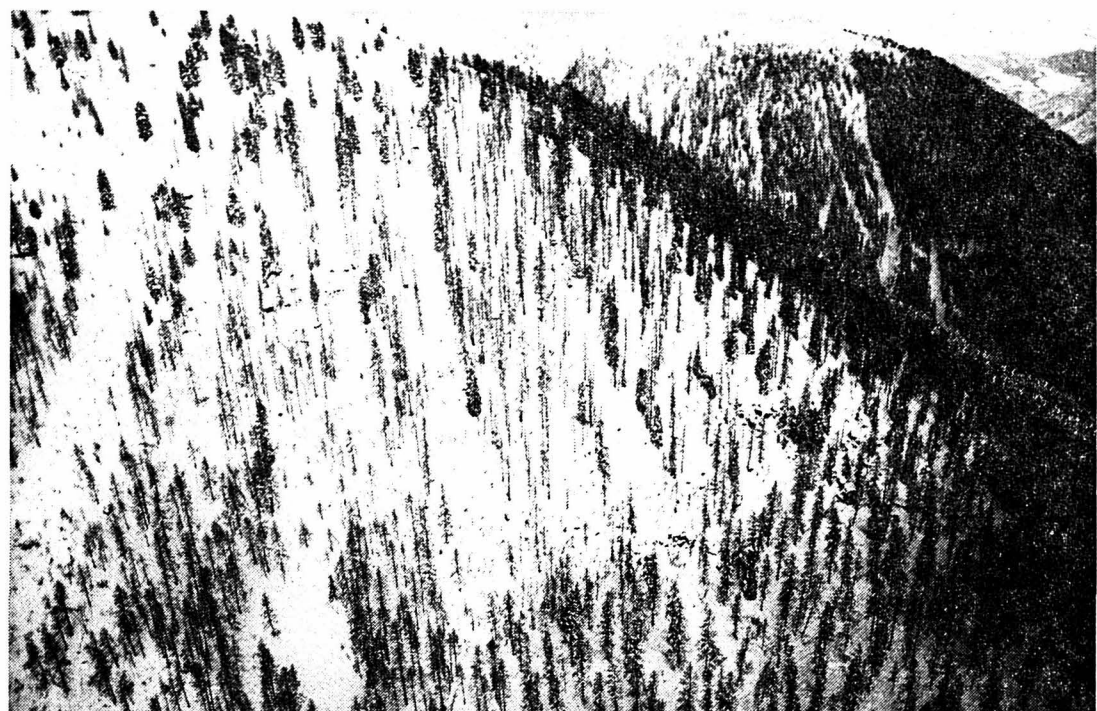

Forêt de mélèzes fortement clairière. On peut déjà observer des débuts de formation de couloirs d'avalanches. (photo Wengi)

La voiture en chiffres

- Fin octobre 1986, la Suisse comptait 3,3 millions de véhicules à moteur (2,6 % - 84.000 - de plus que l'année précédente).
- Près du 50 % des automobiles immatriculées sont d'origine allemande. Suivent les japonaises (21 %), les françaises (15 %) et les italiennes (10 %).
- En Suisse 85.000 véhicules sont équipés d'un catalyseur (octobre 1986).
- 80 % du parc est représenté par des voitures de tourisme.
- On compte, en Suisse, 410 véhicules pour mille habitants (415 pour l'Allemagne et 550 pour les Etats-Unis qui détiennent le record du monde).
- Sur le plan national, la Romandie et le Tessin comptent 448 véhicules pour mille habitants, contre 395 (13,4 % de moins) pour la Suisse alémanique.
- Genève détient le record national: 475 pour 1000 habitants.
- La proportion des voitures de petite cylindrée (moins de 1350 ccm) a reculé, passant de 31 à 29 %.
- La part des véhicules de cylindrée moyenne (1300 à 2500 ccm) a continué de progresser: 57 contre 55 %.
- Celle des grosses cylindrées n'a pas varié.
- 207.000 véhicules utilitaires ont été recensés en 1986 (3,2 % de plus qu'en 1985).
- Selon les derniers chiffres connus, 442.000 tonnes de monoxyde de carbone (CO) ont été rejetés dans l'air en 1984 et 150.000 tonnes d'oxydes d'azote (NOx); quant aux 90.000 tonnes d'hydrocarbures (HC) ils l'ont été en 1983.
- Cette pollution due aux oxydes d'azote devrait être ramenée d'un peu plus de 50 % (57 %) d'ici à l'an 2000.

Pierre-Henri BONVIN

Le sexe des anges

Sanasilva juge. Accuse. La voiture, notamment. La Fédération routière suisse réagit. Vigoureusement. Elle réjute les arguments de la Confédération. Par Sanasilva interposé.

Une réaction épidermique, plus passionnelle, émotionnelle même, que scientifique? Probable. Car, la voiture... On ne touche pas!

Ladite voiture a déjà payé son tribut. C'est vrai. L'introduction obligatoire du catalyseur. Sans oublier le contrôle annuel (et obligatoire) des gaz d'échappement. Avec leurs avantages. Mais aussi son lot d'inconvénients. Côté catalyseur. Merci pour les dernières vacances en Italie, en France. Voire plus au Sud. Elles eurent du plomb dans l'aile. Pas seulement dans l'essence...

Dans ce pays tout le monde est conscient des problèmes inhérents à la pollution. Ou devrait l'être. Mais chacun professe sa foi: Le lobby de l'automobile, la chimie, les scientifiques. Selon la formule: j'ai raison, l'autre a tort.

Placé au cœur de l'Europe la Suisse subit sa propre pollution. Elle en importe aussi. Et en exporte.

La querelle Sanasilva - Fédération routière suisse, c'est un peu dissenter sur le sexe des anges. Pour ne pas voir l'ensemble du problème. Et ses finalités. Celles qui ne devraient pas hypothéquer demain.

P.-H. B.



Décrochement d'une plaque de neige dans une forêt de mélèzes et d'épicéas près de Davos (milieu de photo). A gauche de l'image, formation de fissures très nettes. La ligne de décrochement et les fissures sont indiquées par des traits sur l'image (photo Institut fédéral pour l'étude de la neige et des avalanches)

Le hit des marques en 1986

Du 1er janvier au 30 novembre 1986, 301.983 voitures de tourisme ont été immatriculées dans notre pays selon l'office fédéral de la statistique. Voici comment se répartit le marché par marque et par pays.

PAR MARQUE

1. Opel	38.583
2. VW	35.306
3. Toyota	24.645
4. Ford	24.396
5. Fiat	19.601
6. Peugeot	17.449
7. Renault	16.590
8. Audi	13.078
9. Subaru	11.679

10. Nissan	11.446
11. Mazda	9.358
12. BMW	9.213
13. Mercedes	9.142
14. Citroen	9.072
15. Mitsubishi	8.350
16. Honda	8.171
17. Alfa Romeo	6.931
18. Volvo	5.630
19. Lancia	4.777
20. Suzuki	3.931

PAR PAYS

1. RFA	131.343
2. Japon	79.974
3. France	43.297
4. Italie	32.141
5. Suède	7.458
6. Espagne	3.193
7. Grande-Bretagne	2.836
8. Etats-Unis	858

57e Salon de l'auto – Genève – 5-15 mars 87

Lorsque les distances perdent de leur longueur.

Pourquoi les voyages en Saab 9000i, même longs, ne vous fatiguent jamais? La raison, c'est le «confort actif», une des nombreuses caractéristiques de la construction d'avant-garde de cette grande routière confortable et spacieuse.

Vous roulez des heures et des heures sans aucune fatigue. L'harmonisation du train de roulement et de la carrosserie est telle que même à grande vitesse aucun balancement n'est perceptible. Les sièges de conception ergonomique procurent exactement le soutien requis. Et le poste du conducteur, remarquablement agencé, constitue un autre élément important du «confort actif».

L'espace intérieur de la Saab 9000i 16 est généreux. Classée selon les normes



américaines EPA en tant que «large car», cette voiture offre à cinq personnes et leurs bagages plus de place qu'il n'en faut. Et avec un volume maximum de 1600 litres, son coffre se situe bien au-dessus de la moyenne de la catégorie.

Le «confort actif», confort intégral et parfaitement équilibré, est complété par

les avantages de la traction avant et par un degré exceptionnel de sécurité active et passive (sur demande ABS de 3ème génération).

Le moteur aussi est d'un niveau exceptionnel: 125 CV à injection, 16 soupapes et catalyseur à 3 voies (norme US 83), c'est une merveille de silence et d'économie. A 120 km/h par exemple, il se contente de 8,1 litres!

Vous devriez vraiment essayer la Saab 9000i et son «confort actif». Votre concessionnaire Saab vous y invite cordialement.

Saab 9000i dès Fr. 32 150.-.

Intéressantes possibilités de leasing.



SAAB
une longueur d'avance

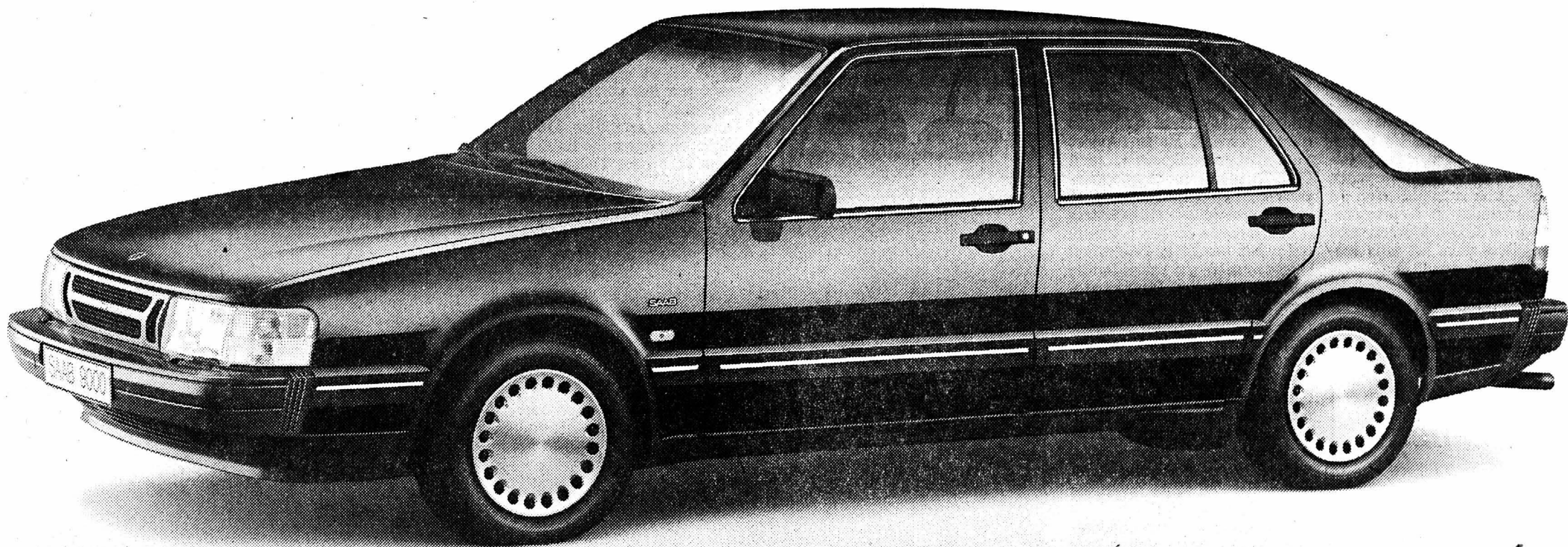

Saab 9000i 16

GARAGE DE L'OUEST, G. ASTICHER
av. Léopold-Robert 165 2300 La Chaux-de-Fonds
tél. 039 26 50 85

GARAGE ET CARROSSERIE MODERNE
Heinz Schulthess 2043 Boudevilliers
tél. 038 36 15 36

TSAPP AUTOMOBILES
ch. de la Plage 2072 St-Blaise
tél. 038 33 50 77

SAAB-CENTER
Muhlebachstr. 43 8008 Zurich
tél. 0147 68 00

© 287 12A

Petit feuillet de «L'IMPARTIAL» 160

Anne Forgeois Les Voiles de la Fortune

Roman

Droits réservés: Ed. Albin Michel et Sciaky Presse, Paris

D'ailleurs, à quoi bon... La troupe s'y était prise de la même façon et avait pareillement gaspillé les boulets et la mitraille contre la flottille des pêcheurs.

A dosée au pavois, et face à Tom, dont elle aimait tant les baisers, Mary serrait entre ses mains une terrine de pâté fin. Et dans la plus morne fête qu'ait jamais suivi un abordage, le repas durait.

Adossée au pavois, et face à Tom, dont elle aimait tant les baisers, Mary serrait entre ses mains une terrine de pâté fin. Et dans la plus morne fête qu'ait jamais suivi un abordage, le repas durait.

Tous se rassasiaient. Tous..., sauf le coq aux chicots ébréchés. La Panse s'était mal contenté de mie de pain, et observait les victuail-

les et les mangeurs d'un air renfrogné. Il avait soif et le dit. Personne ne sembla y prendre garde.

- J'ai soif, tu m'entends? répéta-t-il avec hargne.

D'un regard furieux, il cherchait Harwood qui lui avait si mal arrangé la mâchoire. Il ne trouva que Tom à son côté qui le devisageait. Le coq jura fort.

La tête carrée rentrée dans les épaules, l'œil mi-clos, Harwood s'approchait à pas lourds.

- Ah ça, le coq, tu préférerais qu'on t'apporte quelque chose qui brûle, hein..., gouailla-t-il.

Quelques rires désabusés achevèrent de mettre en rage La Panse. Hé! avec l'eau des bonbonnes, il restait aussi les gallons de pluie récupérés pendant le dernier orage...

- Du tafia, que diable! fit soudain Tom, aussi convaincant que s'il était en train de déboucher une bouteille.

- Faut pas rêver, tout de même, intervint Fetherston mécontent.

Toutefois, le vieux ravalait sa salive et cessa de guigner les victuailles répandues sur le tillac.

Harwood eut un ricanement. Puis, à demi-

mot, il avertit son confrère en menuiserie qu'il ne fallait pas jouer de la sorte avec la soif. Et il s'éloigna vers la proue en traînant les pieds, faisant rouler quelques oranges.

Les rayons du soleil mouraient lentement sur la mer, derrière une bande de nuages. Mary reposa brusquement la terrine entamée. Ou Tom avait perdu la raison et provoquait la troupe éprouvée... Ou bien il manigançait quelque chose...

- Si ce gremlin en trouve, du tafia, je dis bien, pourquoi pas? fit La Panse, teigneux.

On entendit la misaine en lambeaux battre à la brise tandis qu'Anne chassait les mouches d'un pan de son fichu rouge.

- La côte est proche. Avec ces bestioles, on en a déjà le tracass, grommela Earl.

Le chapeau maintenant rabattu sur le front, il continua à mastiquer.

Tom se leva. Conscient d'être le point de mire de la troupe, il dit:

- Ecoute, bougre de coq, si un peu de tafia peut te distraire de la vie de la côte et de ses forts, je peux essayer de t'en trouver.

En voyant que Tom descendait dans l'entrepont, Anne comprit le projet du favori de Mary. Tudieu, il n'avait plus le mal de mer.

Le grand astre devait poursuivre sa formidable ascension dans les cieux d'azur.

Rackam se renversa sur sa couche et rejeta ses bras en arrière. Il venait de finir de pendre des lambeaux de toile de sac sur les carrés de soleil qui l'aveuglaient. Mais, derrière ces rideaux de fortune, l'air continuait à chauffer. Il respira et se pénétra de l'odeur des jours et des nuits solitaires passés dans sa cabine. Ici il baignait dans la moiteur. La grosse trame de l'étoffe déchirée faisait trembler des points de lumière sourde. A certaines heures, il réclamait Anne et la priait sans succès. A d'autres, il se rappelait avoir jeté les instruments de navigation à la mer et s'abandonnait aux souvenirs. Le grand voyage qu'il avait imaginé jusqu'à l'Orient s'était terminé avec le naufrage de la *Revanche*.

Puis, il fut debout, les deux coudes appuyés sur la console. Devant le miroir en face duquel il n'avait jamais fait sa barbe, il colla ses lèvres au goulot. Le trait brûlant coula dans sa gorge, mieux que l'air dans sa poitrine amaigrie, creuse entre les épaules voûtées. Rackam ferma les yeux.

(à suivre)

Un système désormais propre aux automobilistes suisses

Le catalyseur à cœur ouvert

CATALYSEUR. Le mot est aujourd'hui à la mode. Il tient la vedette dans le langage des automobilistes. Mais qu'est-ce que le catalyseur? Comment fonctionne-t-il? Quelles sont ses effets? Quelles sont les précautions à prendre? Autant de questions qui restent souvent sans réponse pour beaucoup de non initiés. C'est pourquoi, nous allons tenter ici de vulgariser au maximum cette nouvelle technologie appliquée désormais à notre pays depuis le 1er janvier de cette année.

Il faut tout d'abord savoir que dans un moteur quatre catégories de gaz sont produits avec la combustion de carburant: le CO, les HC, les NOx et le CO₂. Seul ce dernier appelé aussi dioxyde de carbone est non toxique. Les trois autres le sont malheureusement!

Le CO ou monoxyde de carbone est un gaz incolore et inodore. Respiré en grande quantité, il peut être mortel. Il est issu de la combustion lorsqu'il n'y a pas suffisamment d'oxygène à disposition (moteur au mélange trop riche par exemple).

Les HC ou hydrocarbures proviennent d'une combustion incomplète. Ils se composent de carbone et d'hydrogène. Ils sont également toxiques.

Restent les NOx ou oxydes d'azote. Ils sont aussi incolores et inodores et dangereux pour la santé de l'homme et la vie en général. Ils sont produits lorsque la combustion se fait à haute température.

Ces quatre catégories de gaz existent en quantités variables. Celles-ci dépendent beaucoup du mode de conduite.

Substances inoffensives

En incorporant au système d'échappement le fameux catalyseur, on parvient, en l'espace de quelques millièmes de seconde, à transformer les gaz toxiques en substances parfaitement inoffensives. Le CO devient du CO₂ (dioxyde de carbone), les HC du N₂ (azote), et les NOx du H₂O (vapeur d'eau). Le système est très efficace. Il garantit une épuration de l'ordre de 90%. C'est dire que le catalyseur permet de réduire considérablement la pollution. Le thème du salon «la voiture sûre et propre» n'est donc pas exagéré.

Métaux nobles

On s'explique encore mal toutefois la réaction chimique qui se produit à l'intérieur du catalyseur. Tout provient des deux métaux nobles utilisés à savoir la platine plus le rhodium, ou le platine plus le palladium. Ces alliages sont onéreux ce qui explique en grande partie le coût relativement élevé du catalyseur, un coût qui varie entre 1200 et 2000 francs environ.

Le catalyseur comprend un corps de céramique en nid d'abeilles placé à l'intérieur de l'enveloppe en tôle du catalyseur. Il est recouvert d'un dépôt fin de ces métaux nobles qui ont la propriété de créer instantanément la réaction chimique souhaitée sans qu'ils soient eux-mêmes altérés. Leur seule présence suffit. Pourquoi en nid d'abeilles? Tout simplement pour permettre d'obtenir une surface de contact aussi grande que possible entre les gaz d'échappement et la couche de platine, de palladium ou de rhodium.

Il existe plusieurs types de catalyseur. Celui à trois voies est actuellement le plus répandu. Toutefois, il mériterait une autre appellation. Il ne faut pas croire que les gaz d'échappement passent par trois canaux différents. Ils traversent d'un seul flux le catalyseur. Le terme de trois voies se

rapporte uniquement au triple effet, aux trois gaz qui sont rendus inoffensifs.

Le catalyseur a besoin d'une certaine température de démarrage. Il travaille entre 250 et 800 degrés, la température idéale étant de 600 degrés. En dessous de 250 degrés, il n'y a pas de réaction. Au dessus de 800 degrés, la couche de platine/palladium ou platine/rhodium aurait tendance à s'altérer ce qui diminue l'effet catalytique.

Pour être efficace, le catalyseur a besoin d'un mélange bien précis: 14,7 grammes d'air pour un gramme d'essence. Les mélanges trop pauvres ou trop riches diminuent considérablement les effets du catalyseur.

D'où l'importance de la sonde lambda. Cette dernière se présente sous la forme d'un corps cylindrique allongé. Elle a environ la grandeur d'un doigt ou d'une bougie d'allumage.

Elle est montée dans le système d'échappement en amont du catalyseur. Elle baigne donc dans les gaz d'échappement tandis que l'intérieur est en contact avec l'air ambiant. Elle est en quelque sorte le cerveau de tout le dispositif. Elle mesure en continu le taux d'oxygène des gaz non épurés. Elle est en rapport direct avec le système d'alimentation du moteur. Toute variation par rapport au taux d'oxygène optimal (14,7 grammes pour 1 gramme d'essence) est immédiatement corrigée par une modification du mélange carburant. Le catalyseur peut ainsi travailler avec un maximum d'efficacité.

A relever que la sonde lambda ne donne au dispositif de réglage de l'injection une indication valable qu'à partir de 350 degrés. En dessous, elle n'est pas fiable et le réglage ne peut fonctionner normalement.

Michel DERUNS

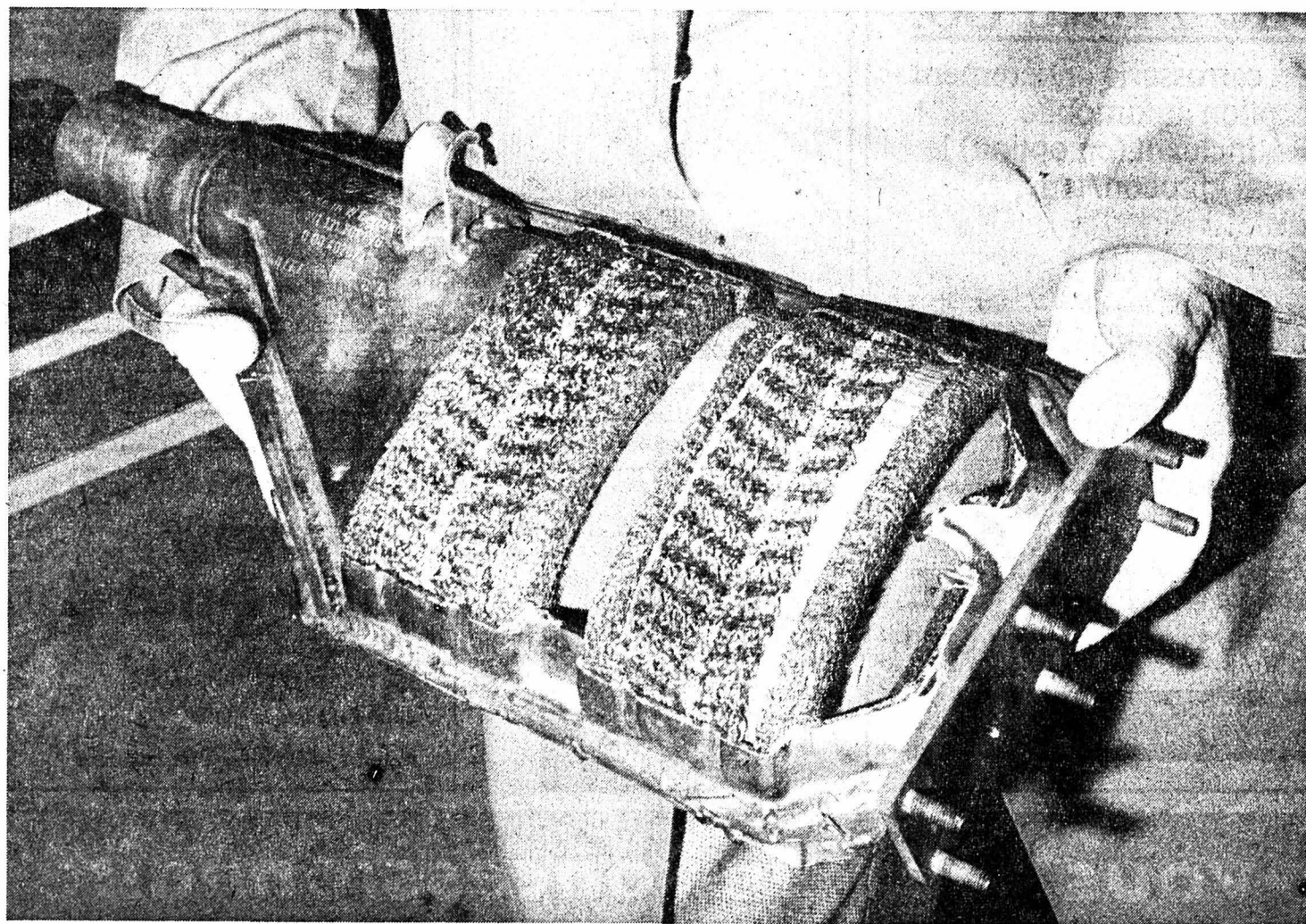

Le catalyseur... il tient la vedette dans le langage des automobilistes

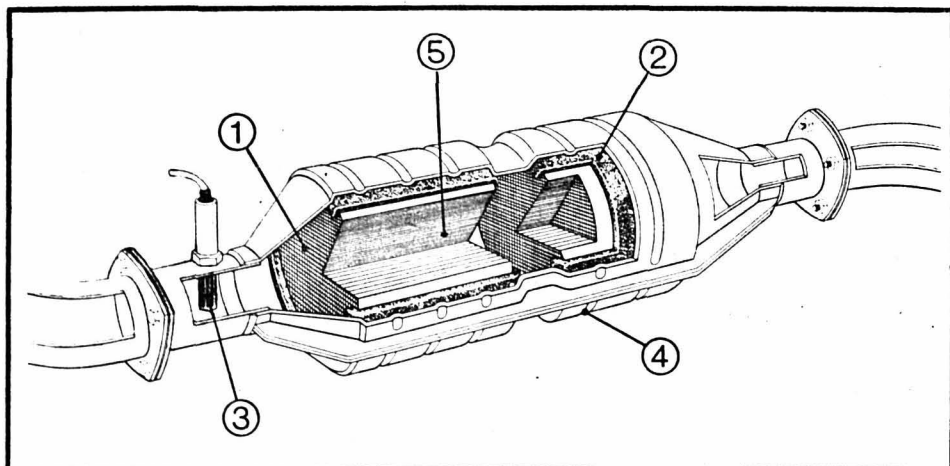

Une coupe d'un catalyseur

- (1) Catalyseur à céramique
- (2) Couche de protection élastique
- (3) Sonde Lambda
- (4) Boîtier en acier inox
- (5) Couche de métal noble (platine, rhodium ou palladium)

Trois types de sondes Lambda

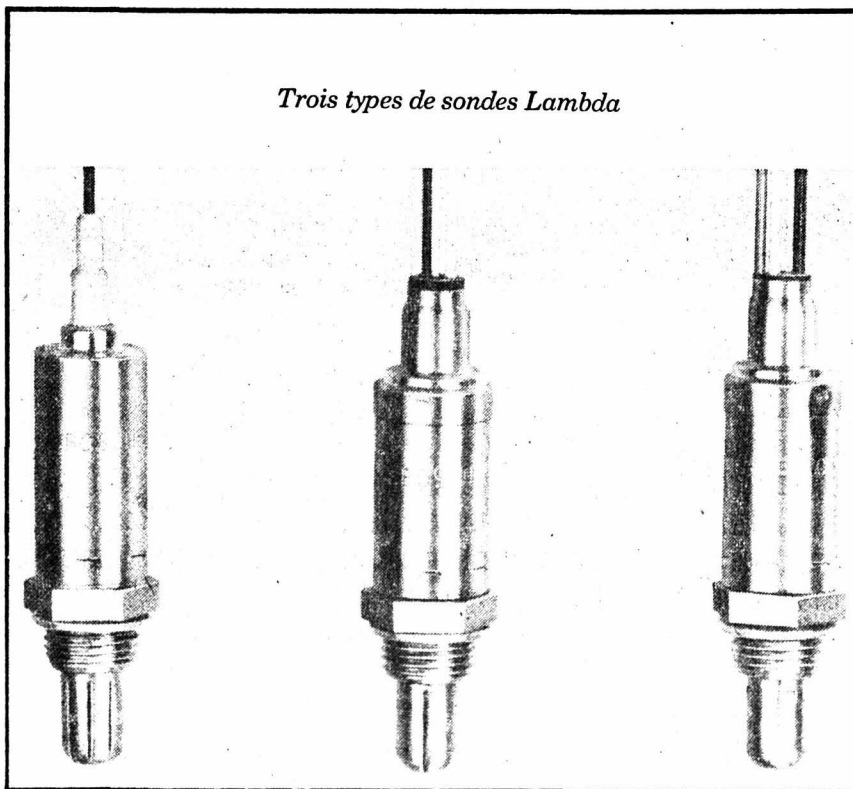

Le catalyseur est fiable mais...

La durée de vie minimum d'un catalyseur est selon les constructeurs de quatre ans ou 80.000 kilomètres. Ces chiffres toutefois peuvent être supérieurs. Le Touring Club de Suisse vient d'ailleurs de se livrer à un test très intéressant qui devrait rassurer les automobilistes. Ses collaborateurs ont effectué 100.000 kilomètres avec une VW Golf à catalyseur. Après deux fois et demi le tour de la terre, les gaz d'échappement qui ont été contrôlés d'une manière très stricte, se sont révélés moins nocifs que ne l'exigent les normes US 83. C'est dire qu'aujourd'hui le catalyseur est parfaitement au point, d'une grande fiabilité. Il s'agit toutefois de respecter certaines consignes que nous allons énumérer.

Il faut éviter à tout prix l'essence avec plomb. Le catalyseur ne supporte pas ce métal. De petites quantités suffisent à recouvrir la couche catalytique et à la rendre totalement inefficace. Dans pareil cas, il n'y a pas moyen de réparer. Il faut changer le catalyseur d'où une dépense de plusieurs centaines de francs.

Il est fortement conseillé de ne pas laisser le moteur tourner trop longtemps au ralenti lorsqu'il est froid. De l'essence non brûlée pourrait s'infiltrer dans le catalyseur et provoquer dans le pire des cas un début d'incendie.

Il faut aussi éviter de rouler avec un réservoir pratiquement vide. Des ratés peuvent se traduire par un échauffement excessif des gaz d'échappement. Rappelons que la température limite est d'environ 800 degrés. Il faut donc aussi éviter une surchauffe du moteur due à des régimes excessifs ou à la mauvaise efficacité du système de refroidissement.

Si le moteur est difficile à mettre en route, cale assez souvent ou émet un bruit métallique ou cogne en accélérant, il faut immédiatement se rendre chez son garagiste. Il faut aussi éviter de mettre en marche une voiture à catalyseur en la poussant ou en la tirant. S'il y a des ratés d'allumage, il faut immédiatement couper le contact. Si le moteur ne démarre pas, il ne faut pas insister au démarreur et surtout ne pas remorquer le véhicule mais faire appel à un dépanneur. Si ces instructions ne sont pas respectées, cela peut provoquer des accumulations de HC dans l'échappement et lorsque le moteur tourne à nouveau normalement, la température dans le catalyseur devient tellement élevée qu'il peut brûler.

Enfin, il est fortement conseillé de ne pas avancer au ralenti ou stationner sur des matières inflammables telles que de l'herbe sèche, des feuilles, du papier ou des chiffons.

Malgré tout, bonne route!

M.D.

Spécial Salon
réalisé par
Michel DERUNS
Laurent GUYOT
Georges KURTH
Pierre-Henri BONVIN
Photos
Marcel GERBER
Dessins
Jean-Marc ELZINGRE

57e Salon de l'auto – Genève – 5-15 mars 87

Le programme Subaru 4WD: plus actuel que jamais.



La Justy 1.2: technique à soupapes multiples, 67 ch, 5 vitesses, 3 ou 5 portes. Catalyseur (US 83).

La Wagon 1.2: 52 ch, 5 vitesses, intérieur variable de multiples façons, toit ouvrant. Catalyseur.

Les 1.8 Coupés: injection électronique, 98 ch, Turbo 120 ch, aussi avec boîte automatique et enclenchement automatique de la 4WD. Catalyseur (US 83).

Les modèles 1.8 Sedan: injection électronique, 98 ch, Turbo 120 ch, aussi avec boîte automatique et enclenchement automatique de la 4WD. Catalyseur (US 83).

Les 1.8 Station et Super-Station: injection électronique, 98 ch, Turbo 120 ch, aussi avec boîte automatique et enclenchement automatique de la 4WD. Catalyseur (US 83).

La XT: moteur turbo 1.8, 136 ch, aussi avec boîte automatique et enclenchement automatique de la 4WD.

garage-carrosserie *W. Burkhalter* Le Locle: Jaluse 2 - ☎ 039/31 82 80

← **Auto-Radio** →

PIONEER – ROADSTAR

Toutes les nouveautés

➔

RADIO-ELECTRO

Temple 21

2400 Le Locle – ☎ 039/31 14 85

La nouvelle Audi 80.

La seule de sa classe, à carrosserie entièrement galvanisée. Une conception automobile foncièrement nouvelle, incluant (en option) le système de sécurité Audi «procon/ten», une nouveauté mondiale!



C'est le moment de passer l'examiner et l'essayer chez nous.

GARAGE PANDOLFO & CIE

Le Locle – Girardet 37 – ☎ 039/31 40 30 - 039/31 62 06

V-A-G Audi Une européenne La technique est notre passion

CARROSSERIE ET GARAGE DES ÉPLATURES

Vente et entretien tous véhicules
☎ 039/26 04 55

63 ANS



Maison de confiance



Votre voiture nous intéresse...
... venez nous consulter avant d'en changer!

AUTO-RADIO CASSETTES STEREO

c'est L'AFFAIRE DU SPÉCIALISTE

PIONEER

20% DE RABAIS SUR
TOUT LE PROGRAMME AUTO-RADIO

Montage par nos techniciens

Service soigné

Garantie - Facilité de paiement
Av. Léopold-Robert 41

radio TV HI-FI
Tél. 23 27 83

Frésard

En toute saison, L'IMPARTIAL votre source d'informations

Dépannage 24 h sur 24

Garage Inter Auto

J. Cassi & A. Imhof SA
☎ 039/26 88 44
Charles-Naine 33
2300 La Chaux-de-Fonds



Achat – Vente – Neuves – Occasions toutes marques

Arrêtez-vous chez un concessionnaire Honda!

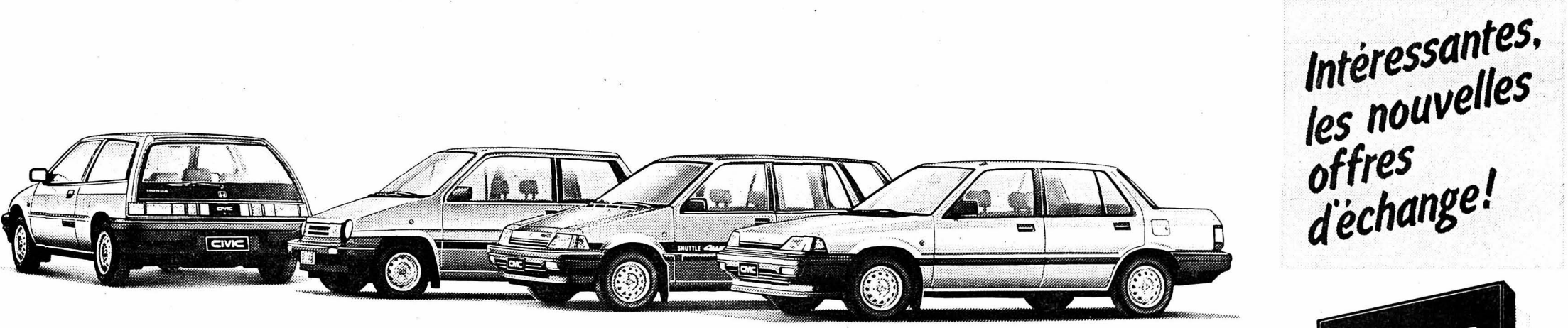

Intéressantes,
les nouvelles
offres
d'échange!



Qui sait: votre voiture actuelle vaut peut-être plus que vous ne le pensez. Posez donc la question à un concessionnaire Honda. Les agents Honda sont bien connus pour leurs offres d'échange très intéressantes. D'ailleurs, avec une gamme aussi large, allant de la Jazz à la Prelude en passant par la série des Civic et des Accord, ils ont de quoi vous proposer une bonne affaire. Et Honda propose toujours des modèles avec ou sans catalyseur. Le mieux, c'est encore de vous adresser directement au garage Honda le plus proche. N'hésitez pas à vous arrêter, un conseil n'engage à rien.

Liste des concessionnaires auprès de l'importateur: Honda Automobiles (Suisse) S.A. Rue de la Bergère 5, CH-1242 Satigny-Genève. Téléphone 022/82 11 82



Ars Willmann Automobiles La Chaux-de-Fonds

Serre 110
☎ 039/234-681



57e Salon de l'auto - Genève - 5-15 mars 87

LA NOUVELLE GÉNÉRATION OPEL. LE NO 1 EN SUISSE.

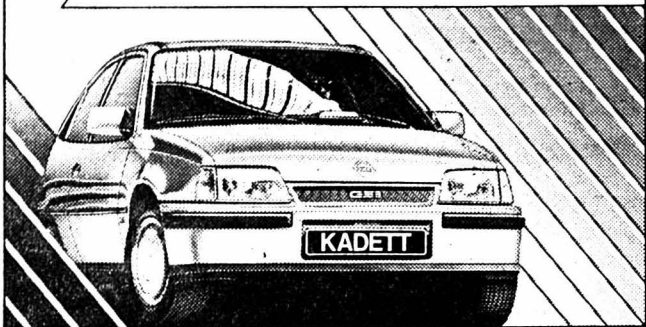

Kadett GSi 2.0. Plus sportive que jamais.

Traction avant. Nouveau moteur 2.0i à injection (système MOTRONIC ultra-moderne) avec 115 ch. Boîte sport 5 vitesses, châssis surbaissé. Instruments LCD. Système «Check Control». La Kadett GSi vous attend chez nous pour un galop d'essai!



GARAGE DU RALLYE

A. DUMONT - DISTRIBUTEUR OPEL - LE LOCLE

Service de ventes: P. DEMIERRE, P.-A. DUMONT,
☎ 039/31 33 33

Nouveau au Locle

Magasin de pièces détachées

Freins - Echappements - Embrayages -
Amortisseurs - Outillages -
Produits d'entretien, etc.

Service de livraison matin
et après-midi

Frédry Steiner

pièces détachées automobiles toutes marques

CH-2400 Le Locle - Jaluse 3 - ☎ 039/31 46 54

Nouveau au Locle

Garage Ceschin

Réparations et
dépannages toutes marques

Rue des Envers 2 - Le Locle - ☎ 039/31 49 61

NOUVEAU: TYPE 90 AVEC MOTEUR V8.



CARROSSERIE
EN ALLIAGE LÉGER

Beaucoup de puissance, un couple énorme
et une boîte à 5 vitesses = confort et écono-
mie au niveau élevé.



garage-carrosserie

W. Burkhalter

Jaluse 2 - Le Locle - ☎ 039/31 82 80

AU LOCLE • AU LOCLE • AU LOCLE:



CARROSSERIE DU CRET

Todeschini & Gomez

Travaux de tôlerie avec marbre celette - Séchage au four -
Montage de voitures spéciales - Décoration de voitures.
DEVIS SANS ENGAGEMENT

Verger 22 - Le Locle - ☎ 039/31 55 24

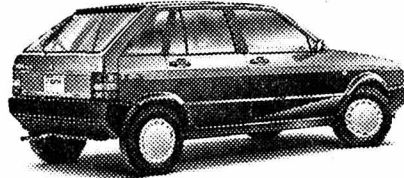
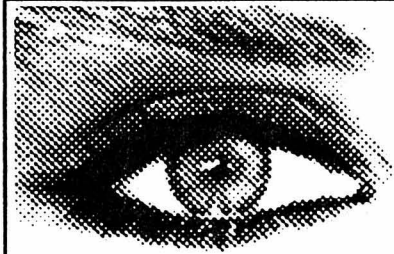

Ouvrez l'œil sur les Allègr'Autos en classe confort! SEAT IBIZA.

90 ch motor system PORSCHE et injection
BOSCH LU-Jetronic!
SEAT IBIZA L 1.5i (90 ch) pour fr. 12 950.-



SEAT - une marque du groupe Volkswagen

Agence principale:

Garage de l'Ouest, G. Asticher

Av. Léopold-Robert 165,

☎ 039/26 50 85/86

Agence locale:

J.-C. Béring Automobiles

Fritz-Courvoisier 58,

La Chaux-de-Fonds, ☎ 039/28 28 35

ACHETER OU NE PAS ACHETER? VOILÀ LA QUESTION! NOTRE RÉPONSE: LE LEASING.



NOUS VOUS
CONSEILLERONS
AVEC PLAISIR.

Agence officielle:	Garage de la Ronde	☎ 28 33 33
Agence locale:	Garage Sporoto	☎ 26 08 08
Agence locale:	Garage du Versoix	☎ 28 69 88
Le Locle:	Garage Eyra	☎ 31 70 67
Les Breuleux:	Garage du Collège	☎ 54 11 64



La nouvelle 75 Milano

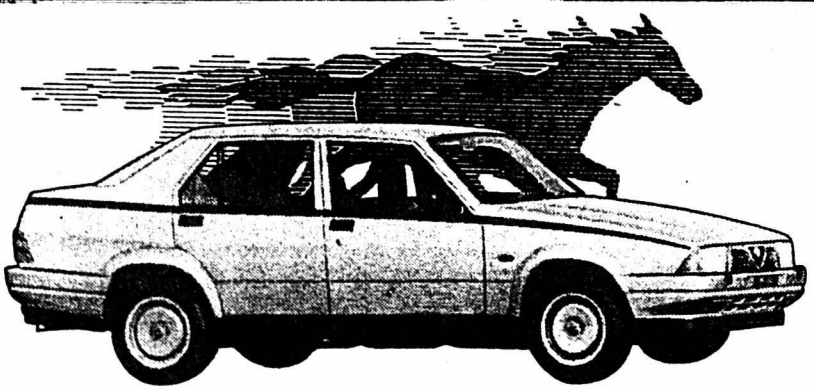

GARAGE ET CARROSSERIE
AUTO-CENTRE
LA CHAUX-DE-FONDS

Fritz-Courvoisier 66

☎ 039/28 66 77

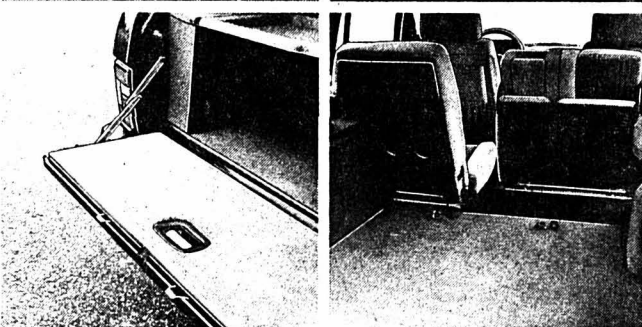
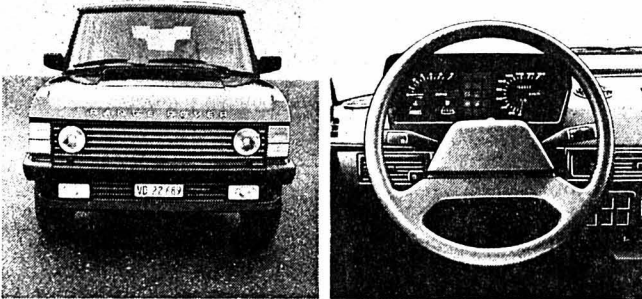

LA CLASSIQUE 1987.

Perfection, luxe, technique de pointe:
moteur à injection de 168 ch,
boîte automatique ZF à 4 rapports.

RANGE ROVER
L'ORIGINAL

GARAGE BERING & CO.

Fritz-Courvoisier 34 - ☎ 039/28 42 80 - La Chaux-de-Fonds

LA NOUVELLE GÉNÉRATION OPEL. LE NO 1 EN SUISSE.

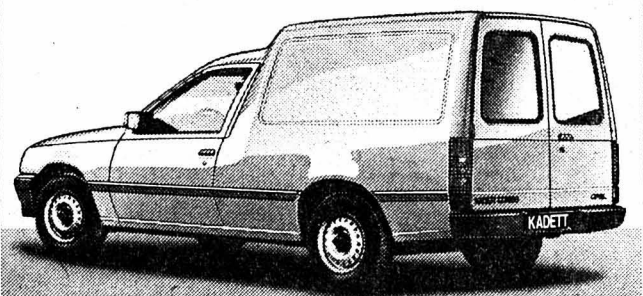

En grande première au
Garage du Rallye au Locle

A. DUMONT - DISTRIBUTEUR OPEL - LE LOCLE

Nouveau: Kadett Combo. Pour une entreprise qui roule!

LE PETIT UTILITAIRE D'OPEL

Incomparables, son aire de chargement pro-
fonde et son volume prêt à tout engloutir! Moteur
Diesel 1.6 (54 ch / 40 kW) sobre mais performant.
De série, boîte 5 vitesses; automatique en option.

Service de ventes: P. DEMIERRE, P.-A. DUMONT
☎ 039/31 33 33



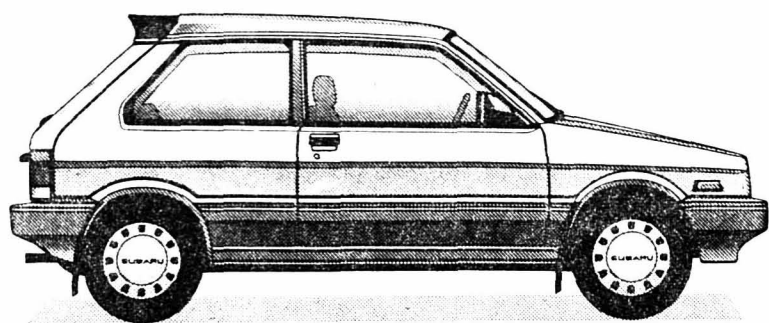

Subaru Justy 1.2 4WD,
3 portes, technique à soupapes multiples, 67 ch-DIN, catalyseur (US '83), 5 vitesses, Fr. 14 990.-.

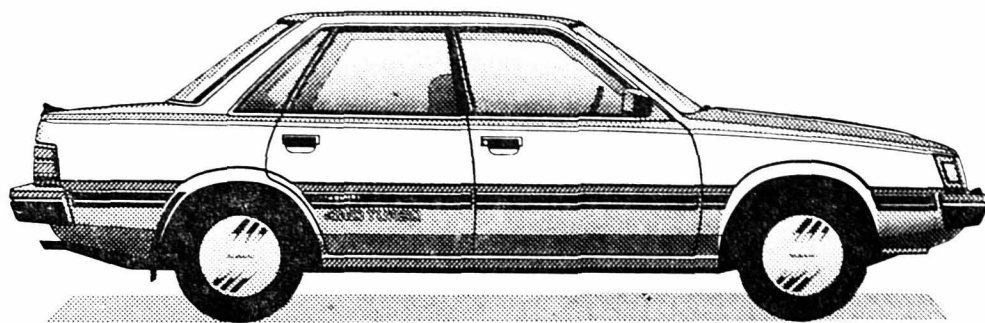

Subaru 1.8 Sedan Turbo 4WD,
injection électronique, 120 ch-DIN, catalyseur (US '83), 2x5 vitesses, direction assistée, suspension électropneumatique, Fr. 26'900.-, avec boîte automatique et enclenchement automatique de la 4WD, Fr. 28 100.-.

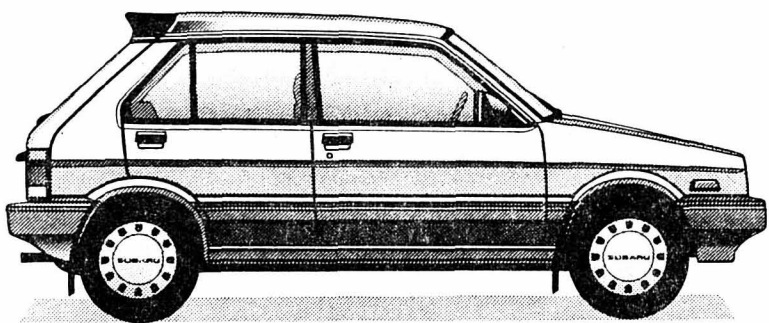

Subaru Justy 1.2 4WD,
5 portes, technique à soupapes multiples, 67 ch-DIN, catalyseur (US '83), 5 vitesses, Fr. 15 490.-.

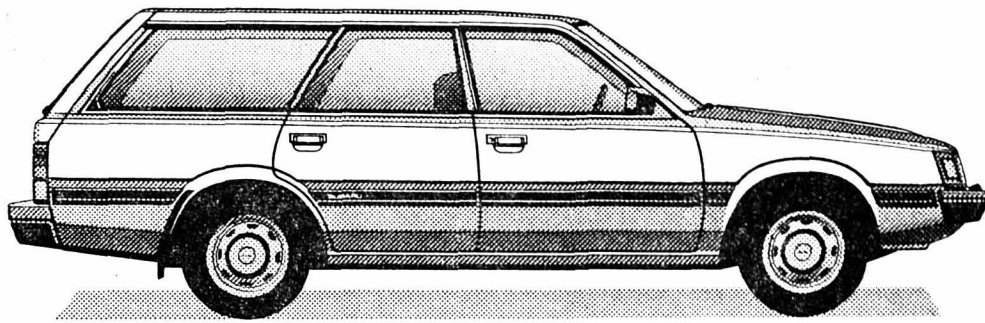

Subaru 1.8 Station 4WD,
injection électronique, 98 ch-DIN, catalyseur (US '83), 2x5 vitesses, direction assistée, Fr. 22 700.-.

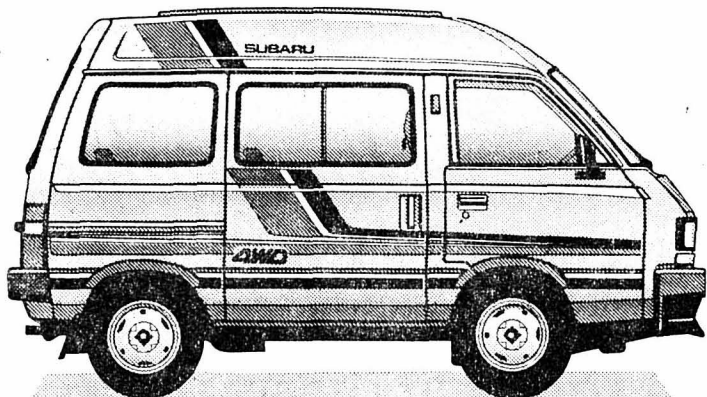

Subaru Wagon 1.2 4WD,
52 ch-DIN, catalyseur, 5 vitesses, intérieur variable: 6 places ou compartiment de chargement allant jusqu'à 2 500 litres, Fr. 17 200.-.

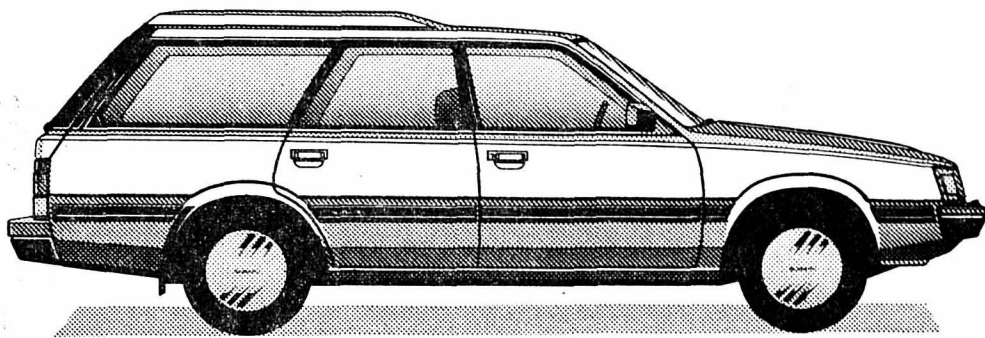

Subaru 1.8 Super-Station 4WD,
injection électronique, 98 ch-DIN, catalyseur (US '83), 2x5 vitesses, direction assistée, Fr. 25 200.-, avec boîte automatique et enclenchement automatique de la 4WD, Fr. 26 400.-.

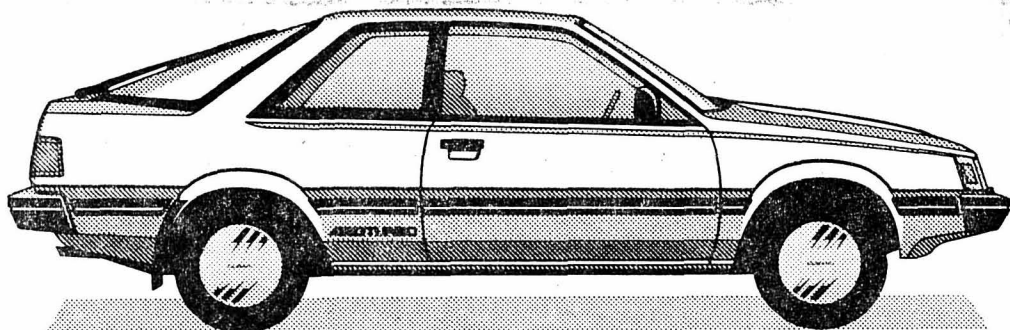

Subaru 1.8 Coupé 4WD,
injection électronique, 98 ch-DIN, catalyseur (US '83), 5 vitesses, direction assistée, Fr. 24 200.-.

Subaru 1.8 Coupé Turbo 4WD,
injection électronique, 120 ch-DIN, catalyseur (US '83), 5 vitesses, direction assistée, Fr. 27 200.- avec boîte automatique et enclenchement automatique de la 4WD, Fr. 28 400.-.

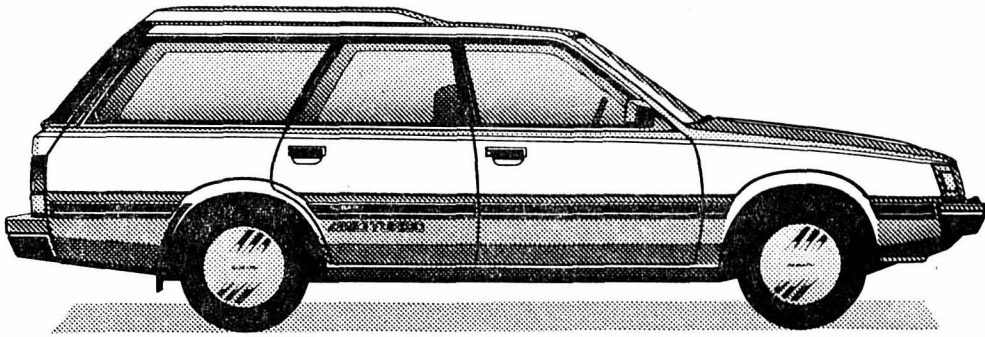

Subaru 1.8 Super-Station Turbo 4WD,
injection électronique, 120 ch-DIN, catalyseur (US '83), 2x5 vitesses, direction assistée, suspension électropneumatique, Fr. 28 200.-, avec boîte automatique et enclenchement automatique de la 4WD, Fr. 29 400.-.

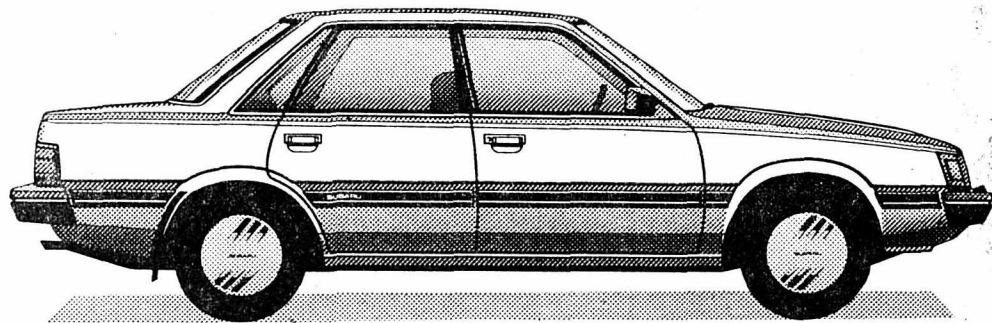

Subaru 1.8 Sedan 4WD,
injection électronique, 98 ch-DIN, catalyseur (US '83), 5 vitesses, direction assistée, Fr. 23'900.-, avec boîte automatique et enclenchement automatique de la 4WD, Fr. 25 100.-.

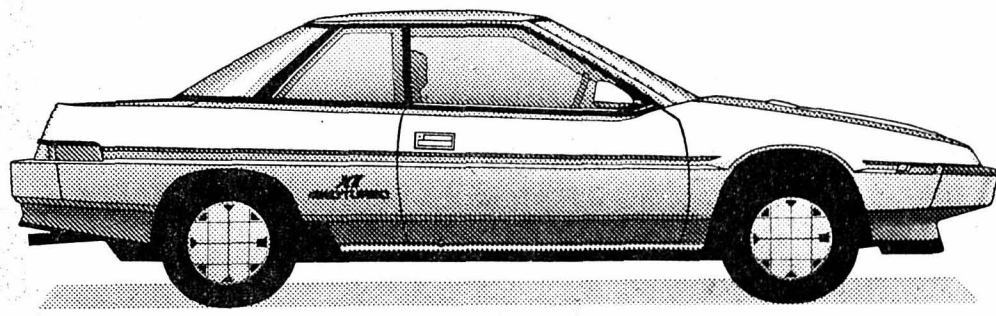

Subaru XT Turbo 4WD,
1.8 l, 136 CV-DIN, 5 vitesses, direction assistée, suspension électropneumatique Fr. 31 400.-, avec boîte automatique et enclenchement automatique de la 4WD, Fr. 32 900.-.

La sélection 4x4 la plus vaste.



DCB

Le fait que Subaru propose le programme le plus complet de voitures équipées de la traction sur les 4 roues est devenu un secret de polichinelle. Toujours plus nombreux sont les automobilistes suisses qui se rendent compte qu'ils trouvent chez Subaru exactement la voiture qu'il leur faut. Une voiture qui, dans tous les cas, offre une foule d'avantages solides.

Par exemple la longue expérience de Subaru, avec la production de plus de 1,5 million de voitures 4x4. Qui a fait de Subaru - et de loin - le champion du monde de cette catégorie.

Ou le fait réjouissant que l'on obtient chez Subaru la technique de pointe sans prix de pointe, mais obtient des prix de

pointe lors de la revente. En outre, l'agrément bienvenu de bénéficier chez Subaru des avantages de sécurité de la traction sur les 4 roues également avec une boîte automatique.

Et, bien entendu, le secret qui n'en est plus un, à savoir que Subaru construit des autos particulièrement fiables. Tellement fiables qu'en 1983, 1984 et 1985, elles ont eu le moins souvent recours au service de dépannage du TCS parmi toutes les marques.

Tout cela explique la raison pour laquelle de plus en plus d'automobilistes trouvent que le compte 4x4 s'avère juste avec Subaru.

D'autres informations par l'importateur: Streg SA, 5745 Safenwil, tél. 062/ 67 94 11, et par les plus de 290 agents Subaru. Financement avantageux par SUBARU-MULTI-LEASING, tél. 01/ 495 24 95.

SUBARU 4WD
TECHNIQUE DE POINTE PILOTE

AUTO*spécial* **SALON 87**

Trois grandes premières

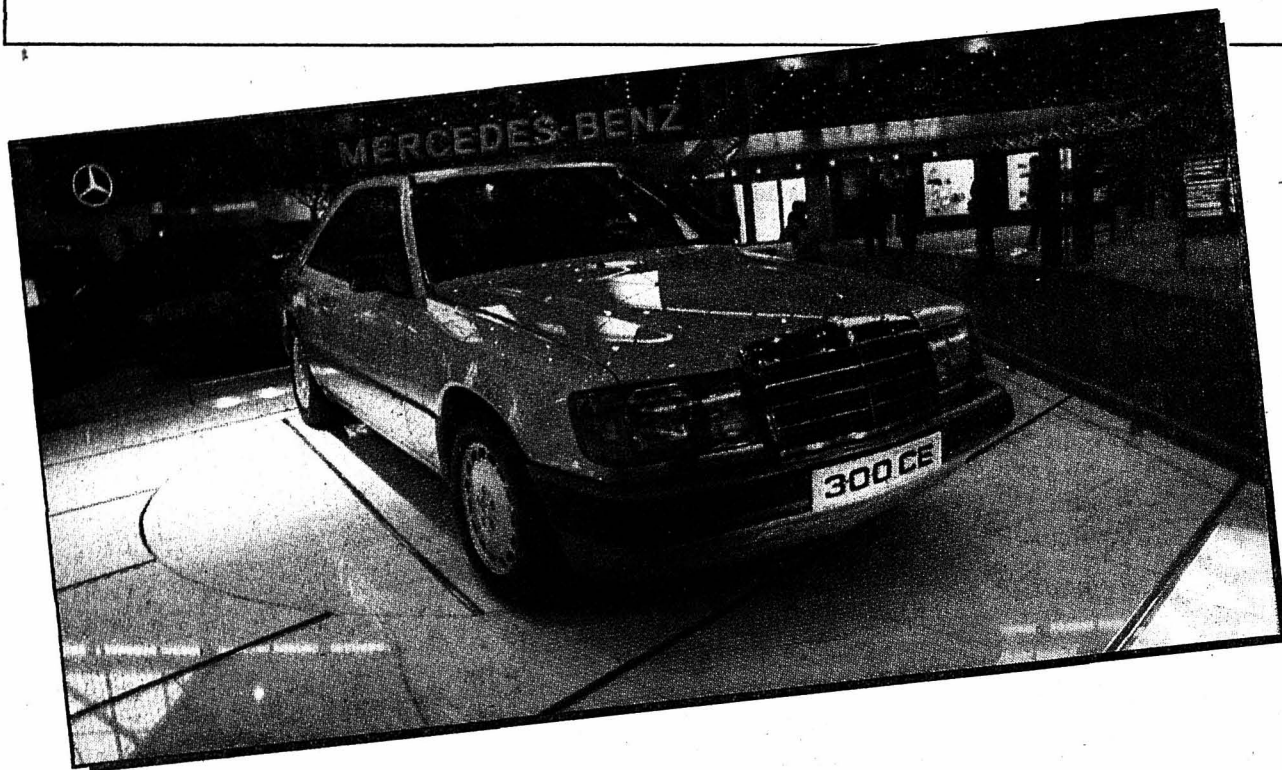

Deux coupés pour Mercedes

Mercedes-Benz est l'une des marques vedettes du Salon de Genève. Le constructeur allemand y présente en effet en première mondiale deux nouveaux coupés, le 230 CE et le 300 CE, qui viennent ainsi compléter la série 124 qui a déjà largement fait ses preuves. Afin d'en souligner la note sportive, ces voitures ont été abaissées de 36 mm. L'empattement et la longueur hors-tout ont été diminués de quelque 85 mm. Elles sont proposées en deux motorisations: un quatre cylindres de 2,3 litres et un 6 cylindres de 3,0 litres. La seule caractéristique qui permet de différencier la 230 CE de la 300 CE est le double pot d'échappement de la version 6 cylindres. L'équipement de la voiture est pratiquement identique comme par exemple la direction assistée de série, le verrouillage central des portières. La 300 CE est dotée du système antiblocage ABS. La commercialisation débutera ce printemps.



Un 4x4 pour Nissan

Le Terrano 4x4 constitue une première européenne. En entreprenant la réalisation de ce tout nouveau véhicule, Nissan s'est efforcé de concilier les qualités d'un authentique véhicule tout terrain avec celles d'une voiture de tourisme. Le Terrano se distingue par sa ligne douce, sa carrosserie dépouillée de toute arrête vive. Luxueusement aménagée, l'habitacle peut accueillir cinq personnes à son bord. Ce nouveau modèle qui ne sera malheureusement pas commercialisé avant 1988 est proposé en trois motorisations: deux moteurs à essence de 2,4 litres et de 3,0 litres ainsi qu'un groupe diesel de 2,6 litres. Le nouveau Nissan Terrano a été équipé d'un système de traction intégrale enclenchable et d'une boîte à cinq rapports, tous synchronisés. La boîte a aussi été conçue de manière à permettre d'obtenir une démultiplication très courte pour affronter les terrains particulièrement difficiles.

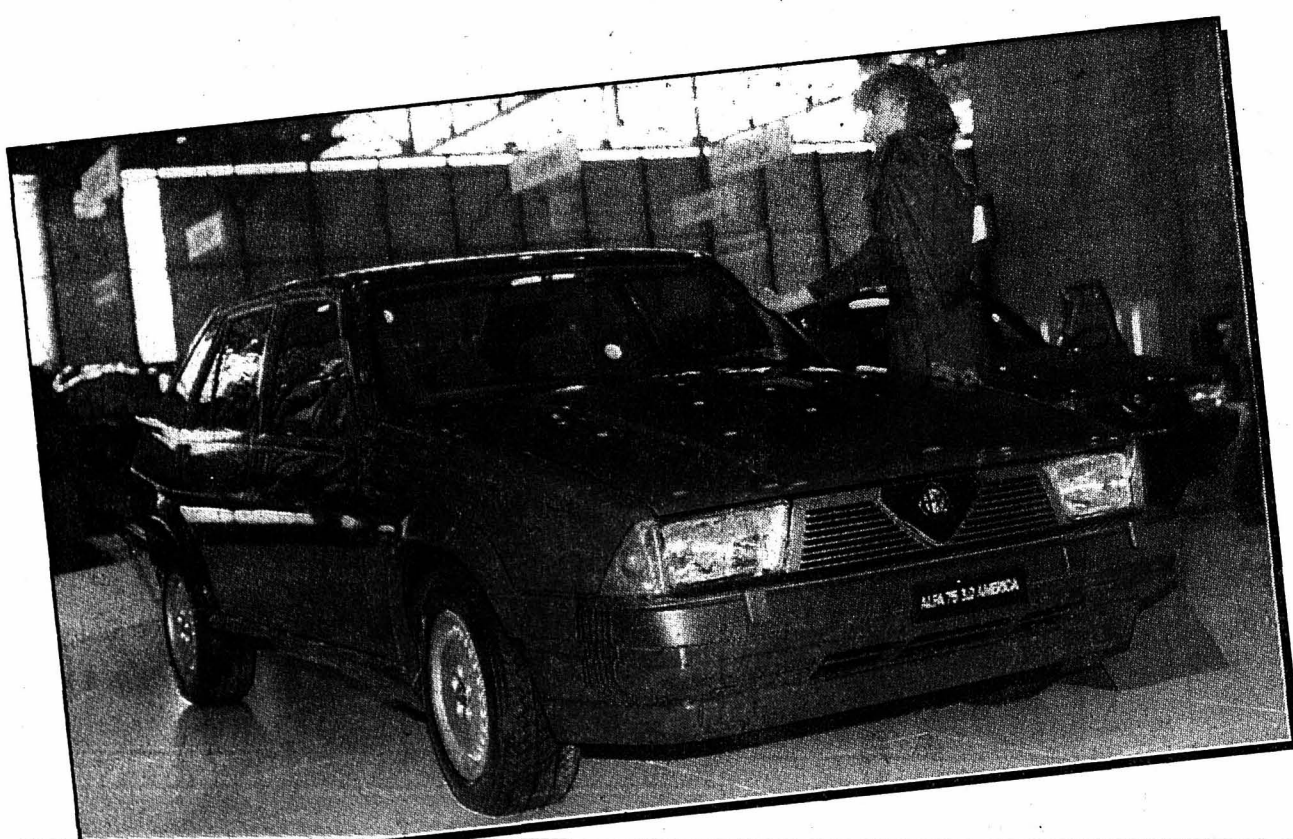

L'Alfa 75 fait peau neuve

Pour consolider l'image de la berline sportive et relancer la marque dans le secteur des innovations techniques, Alfa Romeo a choisi de présenter deux premières mondiales à Genève. C'est ainsi que le constructeur italien, racheté par FIAT il y a quelques mois à peine, propose désormais deux toutes nouvelles versions de l'Alfa 75, deux nouvelles versions qui devraient combler les amateurs de belle mécanique. Alfa Romeo, avec ces deux dernières nées, offre deux motorisations. Le nouveau moteur V6 de 3,0 litres du modèle «America» développera une puissance de 180 ch-DIN. Le constructeur, fidèle à une tradition qui a largement fait ses preuves, s'est aussi penché avec soin sur l'esthétique, le confort et la tenue de route. Des arguments repris pour la petite soeur, l'Alfa 75 Twin Spark 2000 habillée d'un quatre cylindres de 2 litres à double allumage.

LAND ROVER**RANGE ROVER****SUBARU****SUBARU****AUSTIN ROVER****MG***garage-carrosserie W. Burkhalter*

Rue de la Jaluse 2 - Le Locle - ☎ 039/31 82 80

AUTO

spécial SALON 87

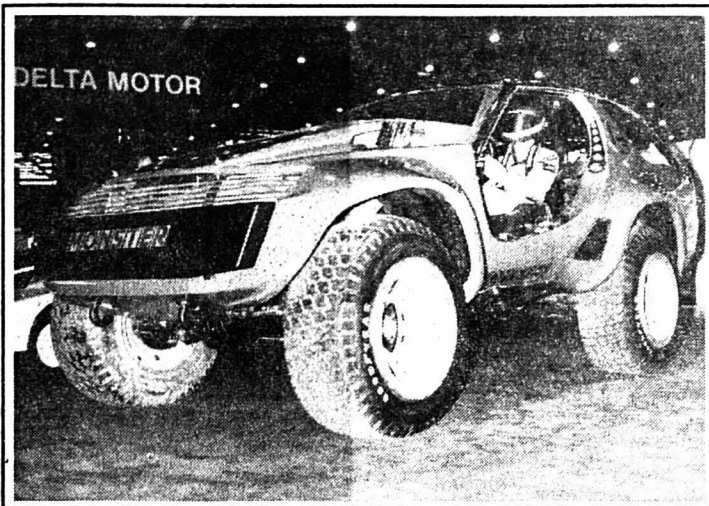

SBARRO MONSTER «G» - En créant, Franco Sbarro a convaincu les plus exigeants. Dans son atelier des Tuileries, ce petit génie à l'air malicieux s'est chargé de donner le jour à trois nouveautés mondiales en vue du Salon.

Outre deux voitures luxueuses et sportives s'inspirant d'une Mercedes 190 et d'une Porsche (la Challenge III), Franco Sbarro a construit le Monster «G» pour un homme d'affaires allemand habitant aux USA. Ce dernier pourra s'en donner à cœur joie avec les 350 ch du moteur Daimler-Benz de 6,3 l cachés entre la carrosserie en kevlar et les immenses roues.

IMC PICCOLINO - «Petit et magnifique, économique et pratique». La feuille volante d'International Motor Company n'a pas manqué de l'affirmer. La Piccolino est dotée de toutes ces qualités. Présentée en première mondiale, cette mini-jeep, homologuée pour toute l'Europe, connaîtra un succès certain du côté des plages italiennes ou elle est fabriquée (Naples). Le moteur deux cylindres diesel de 650 cm3 permettra d'atteindre les 80 km/h tout en ne brûlant que 3 litres aux 100 km. Et avec ses 210 cm de long, il est permis de la parquer perpendiculairement au sens de marche!

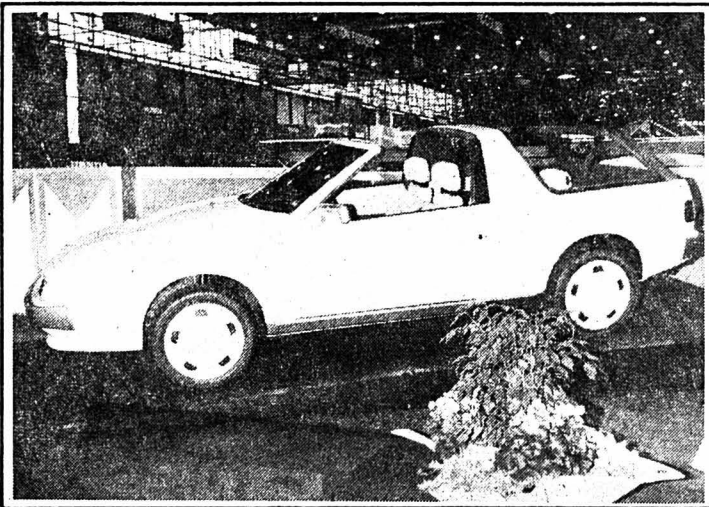

ISUZU PIAZZA - Il faudra encore patienter un peu. Les voitures de tourisme Isuzu ne seront pas commercialisées avant le début du mois de septembre prochain. Le constructeur japonais qui possède la plus longue tradition de la construction automobile (1914) a demandé à la société d'importation récemment créée en Suisse de bien préparer le terrain pour les deux modèles Piazza et Gemini.

Avec la Piazza, Isuzu a voulu allier l'esthétisme à la beauté sur 4 roues et un équipement luxueux. Ce coupé deux portes sera habillé d'un moteur 2 litres 4 cylindres développant 141 ch.

SAAB 900 TURBO 16 CABRIOLET - Ce véhicule est présenté au Salon pour la première fois en Suisse. Le constructeur scandinave a développé son idée de 1983 à 1985.

La fabrication a commencé au début de 1986. Aujourd'hui 400 voitures sont sorties de l'usine de Nystad en... Finlande et ont trouvé des acquéreurs aux USA. En 1987, 3'000 nouveaux privilégiés hériteront de ce superbe cabriolet doté d'un moteur turbo de 1985 cm3 (175 ch) à 16 soupapes.

Particularité: la capote ne peut être ouverte et fermée automatiquement que lorsque le moteur est en marche et le frein à main serré.



Les nouveautés 87 entrent dans la danse



LANCIA THEMA STATION WAGON TURBO - Comme ses concurrents, Lancia a insisté sur les excellents résultats obtenus l'an passé. En Suisse l'augmentation s'est élevée à plus de 25 % soit à une part de marché de 1,6 %.

Plusieurs des douze versions exposées à Genève ont rejoint les rangs des premières suisses. Il en va ainsi de la Thema station wagon turbo, première voiture italienne de ce type et surtout première Lancia break. Avec la même mécanique que la berline (moteur de 1995 cm3 avec turbo ou 2500 cm3 turbodiesel), les modifications de style ont été l'oeuvre de Pininfarina.

DAIHATSU NEW CHARADE - Les premières européennes du Salon sont constituées par les nouvelles Charade. Dix ans après la première version, l'entreprise japonaise a choisi de privilégier le luxe et la performance. Le plus beau fleuron de la New Charade est la GTi. Avec un cx de 0,32 et un moteur unique en son genre (turbo à essence, 3 cylindres, 12 soupapes, double came) de 993 cm3, la GTi est annoncée à 185 km/h et une accélération de 0 à 100 km/h en 8,2 secondes.

L'atout de la New Charade à essence ou diesel est constitué par une consommation d'essence très basse.



CHRYSLER C222i TURBO - La bonne nouvelle pour les amateurs de voitures américaines est tombée au dernier moment. Chrysler a décidé de revenir en Europe. Après les difficultés de 1979, la maison-mère a retrouvé un second souffle.

Les dirigeants sont repartis à l'assaut de l'un des plus grands marchés du monde. D'ici la fin de 1987, en commençant par la RFA, l'Autriche et la Suisse, Chrysler proposera plusieurs versions de la LeBaron Turbo et de la Shadow ES. Cette dernière sera commercialisée sous le nom de Chrysler C222i turbo avec un moteur de 2,2 litres (146 ch).

SUBARU 1,8 COUPÉ TURBO - Le constructeur a choisi de proposer pour ce Salon la Justy et le minibus Wagon avec de nouveaux moteurs de 1200 cm3.

D'autre part, il s'est aussi chargé de perfectionner la gamme 1800. Ainsi tous les coupés ont vu un catalyseur à trois voies venir équiper leurs moteurs. Le modèle à moteur atmosphérique est devenu plus puissant atteignant 98 ch. Enfin détail intéressant, la variante Turbo-Automatic est dotée d'un dispositif de traction intégrale préselectionnable et s'enclenchant au freinage, à l'accélération ou en actionnant les essuie-glace.

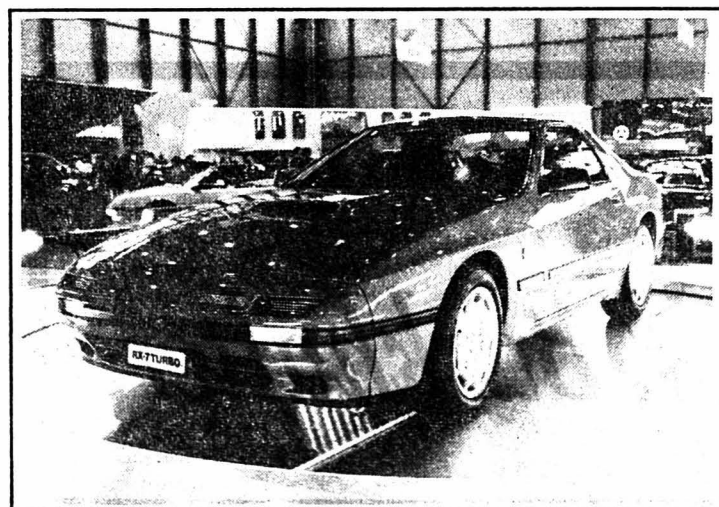

MAZDA RX-7 TURBO - Vedette du Salon 1986, cette voiture est à nouveau placée à la une de l'actualité sous la forme d'une puissante version turbocompressée de 181 ch avec un catalyseur. Extérieurement, la différence est marquée par une prise d'air aménagée sur le capot.

En fait les principales modifications ont trouvé place à l'intérieur. Un turbocompresseur Hitachi est installé sur le moteur rotatif à double rotor permettant une augmentation de puissance de 21 % sans temps de réponse. D'autre part, le constructeur japonais a placé un système de freinage antiblo-cage ABS.

FIAT CROMA - Pour cette 57e édition, Fiat a profité de souligner avant tout ses excellentes affaires commerciales de l'année 1986. Dans toute l'Europe, les ventes de voitures se sont révélées en progression (+ 19% en Suisse) à l'exception de la Finlande. La gamme s'est enrichie récemment d'un nouveau modèle de catégorie moyenne inférieure, la Duna, non exposé à Genève et destiné pour l'instant uniquement aux Italiens.

De son côté, la Croma, introduite en Suisse au cours du second semestre, a réussi une percée remarquable avec 1300 unités vendues soit 5 % de son segment.



57e Salon de l'auto – Genève – 5-15 mars 87

Renault préconise elf

LA SUPERFORME

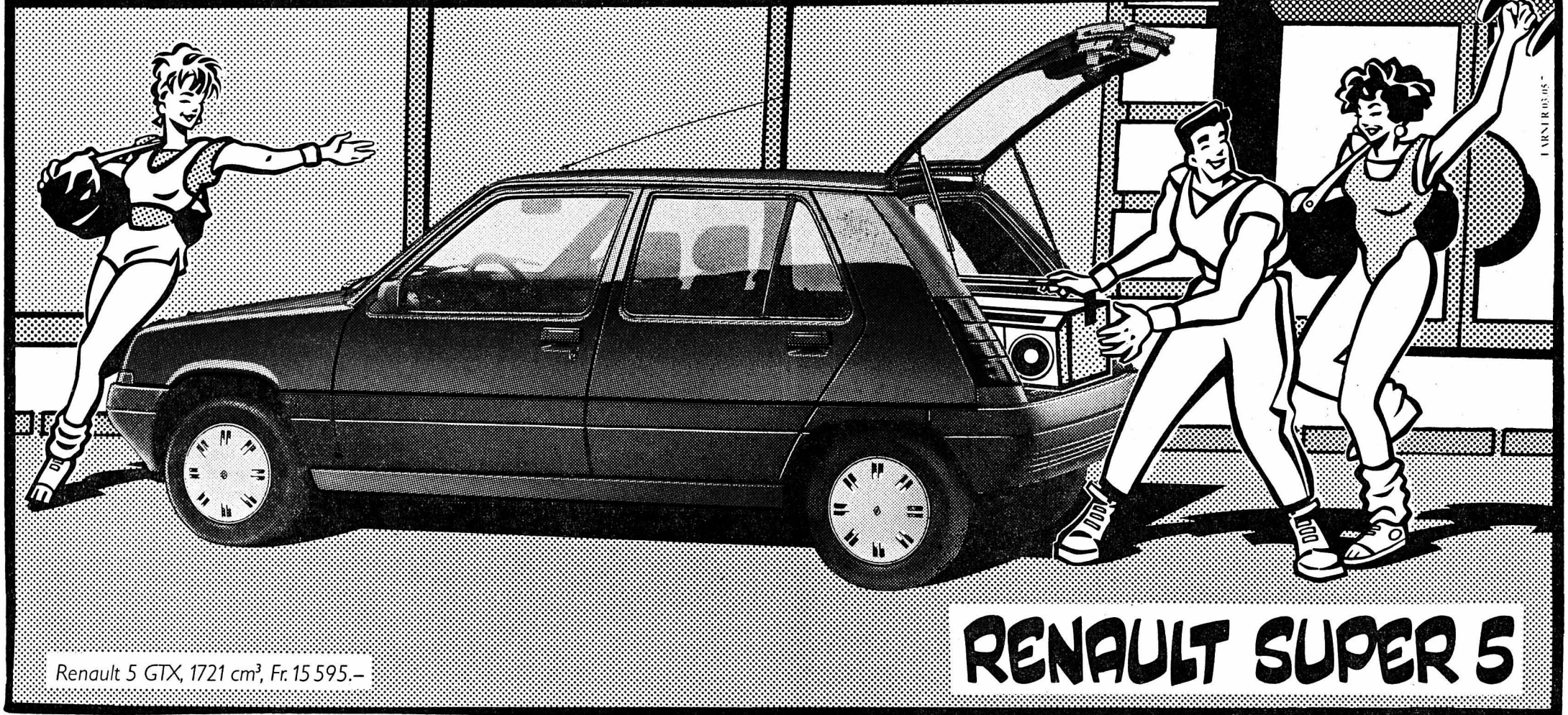

Renault 5 GTX, 1721 cm³, Fr. 15 595.-

RENAULT SUPER 5

«...et un, deux, trois, quatre, cinq... et un, deux, trois, quatre, cinq...!».

Ouf! Quel bien ça fait, après une intense séance d'aérobic ou de stretching de vous détendre au volant de votre Super 5. Comme vous, elle tient une superforme. Comme vous, elle aime l'effort et le confort. Comme vous, elle est souple et agile, rapide et dotée de réflexes hors pair.

Hospitalière, avec ses 3 ou 5 portes, elle accueille vos amies et toutes leurs affaires à la sortie du club de danse ou de fitness. En fin de semaine, elle adore faire le marché et les boutiques après vous avoir accompagnée partout du lundi au vendredi en ronronnant de plaisir.

Votre Super 5 et vous, c'est l'amitié et la complicité en superforme.

Renault 5: 3 et 5 portes. 15 modèles. Moteur 1397 cm³ à injection (60 ch/44 kW), nouveaux moteurs 1721 cm³ à injection (75 ch/55 kW et 95 ch/70 kW) avec catalyseurs à 3 voies (US 83) ou moteur Diesel 1596 cm³ (55 ch/40 kW). Boîte 5 vitesses ou automatique. Sur certains modèles, commande à distance par infrarouge de la fermeture des portes dans le porte-clés. Dès Fr. 12 300.-

Garantie 5 ans antiperforation.

Financement et Leasing: Renault Crédit SA, 022/2913 33



RENAULT
DES VOITURES
A VIVRE

Pour toutes vos assurances véhicules

NOUVEAU
casco complet
pour motos

SCHWEITZ
ASSURANCE

celle qui arbore la croix suisse

Agence générale de La Chaux-de-Fonds
Gilbert Sauser, agent général

Collaborateurs: Bernard Corti, ☎ 039/31 24 40
Claude Vidali, ☎ 039/23 15 92

Av. Léopold-Robert 58, ☎ 039/23 09 23



Le bon choix

avec l'ACS vous faites bonne route... aujourd'hui comme demain. Demandez-nous conseil

Section des Montagnes neuchâteloises, Av. Léopold-Robert 102, La Chaux-de-Fonds, ☎ 039/232 484



La nouvelle SUNNY de NISSAN. La voiture sans l'ombre d'un défaut.



La nouvelle SUNNY, avec moteur à injection 1,6 l développant 73 ch-DIN, catalyseur à 3 voies répondant aux normes US 83, traction avant, boîte 5 vitesses ou automatique. Aussi en version Hatchback 3 ou 5 portes, Sedan 4 portes ou en version Wagon 5 portes, très spacieuse. A partir de Fr. 15 950.-.

Par ces journées estivales, quittez donc votre petit coin d'ombre pour venir faire un essai routier de la nouvelle SUNNY.

Garage du Puits

Frédéric Winkelmann
☎ 039/28 35 80
Rue du Puits 12
2300 La Chaux-de-Fonds

SUNNY made by



Bénéficiez vous aussi de nos offres «Jubilé»

Il y a 70 ans que Mitsubishi fabrique des voitures d'avant-garde et 10 ans que la marque est représentée dans notre pays. Pour ces jubilés, Mitsubishi vous propose des affaires en or. Alors à bientôt

au Garage **TARDITI**



3 ans de garantie d'usine Mitsubishi

Rue Fritz-Courvoisier 95
La Chaux-de-Fonds
☎ 039/28 25 28

Roulez plein air au lieu de rouler pleins gaz!

Citroën 2 CV. Le cabriolet le plus avantageux.

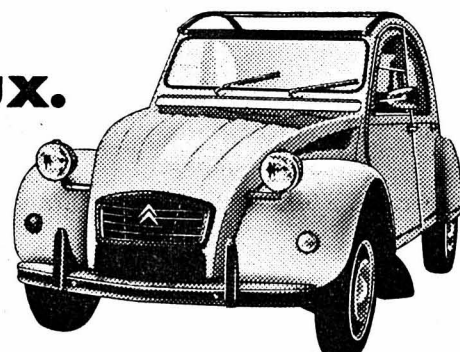

Venez l'essayer.

Agence officielle:	Garage de la Ronde	28 33 33
Le Locle:	Garage du Midi	31 30 58
St-Imier:	Garage Mérija	41 16 13
Saignelégier:	Garage P. Sester	51 10 66

2 CV 177

CITROËN 2CV

57e Salon de l'auto – Genève – 5-15 mars 87

UNO Turbo i.e. 0 à 100 km/h: 8.3 s. Vit. max. 200 km/h



Avec catalyseur
Fr. 18 600.-

UNO Turbo i.e. 0 à 100 km/h: 8 s. Vit. max. 206 km/h

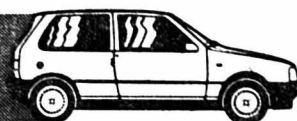

UNO Turbo i.e. sportive aux performances inégalées. Nous vous proposons des performances améliorées à un prix modéré. Lors d'une visite dans notre garage, nous vous présenterons d'autres véhicules Fiat.

Garage EYRA, rue Girardet 20, ☎ 039/31 70 67. Votre agent **FIAT** au Locle.



GARAGE DU COL
électricité & mécanique

R. BOVIER

2412 Le Col-des-Roches
Tel. 039/31 28 94



BLAUPUNKT

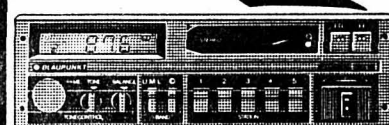

Appareil
Fr. 459.- net,
sans montage.

**Blaupunkt
Cambridge SQM 26.**

Technique numérique à prix écrasé!
Puissant radiocassette à affichage
numérique. OUC stéréo/OM/OL,
synthétiseur de fréquences PLL,
2x10 W.

Le son sans frontières. Chez nous:

WINKLER SA

Numa-Droz 132
La Chaux-de-Fonds
☎ 039/23 43 23-24



3 portes prennent la piste!

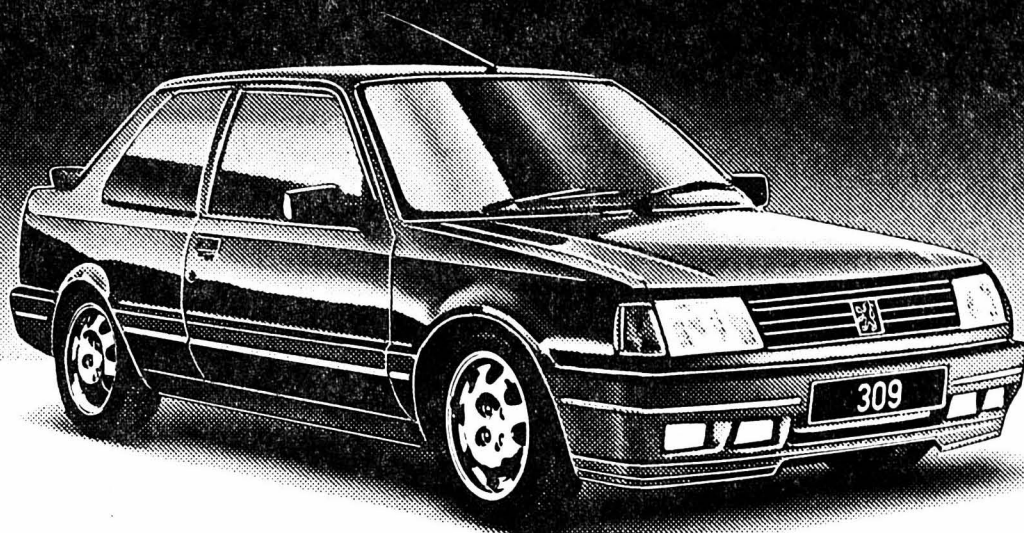

Les nouvelles Peugeot 309 à 3 portes se mettent en quatre pour vous: brillantes, économiques et sobres, elles vous offrent de surcroît la suprématie technique de Peugeot en 5 versions! Ne manquez pas de les tester. La piste aux étoiles vous attend...
La gamme 309 à 3 portes respecte

les normes US 83, grâce au catalyseur à 3 voies et sonde lambda.
Peugeot 309 XE, XL Profil et XR: 1580 cm³, 75 ch DIN.
Peugeot 309 XS Injection et 309 GTI: 1905 cm³, 100 ch DIN (photo).
Un exemple: Peugeot 309 XE, Fr. 15 300.-.

PEUGEOT 309

ENTILLES SA

Garage et Carrosserie

La Chaux-de-Fonds – Le Locle

☎ 039/26 42 42 – ☎ 039/31 37 37



PEUGEOT TALBOT *Voilà des Automobiles*

Version spéciale de la **VOLVO** 360 GL 2 L i série limitée



Equipée du Body-Kit, phares brouillard, 4 jantes alu, 4 roues neige, pont autobloquant, sonde de température extérieure, économètre, sièges avant chauffants, fermeture électrique des 4 portes, spoiler arrière

Fr. 23 850.- au lieu de Fr. 27 800.- (en option: toit ouvrant)

Nous vous attendons pour un essai! A bientôt



Garage-Carrosserie de La Charrière

Charrière 24 – Pierre-Alain Jeanneret
☎ 039/28 60 55 – La Chaux-de-Fonds

Your new Jaguar.

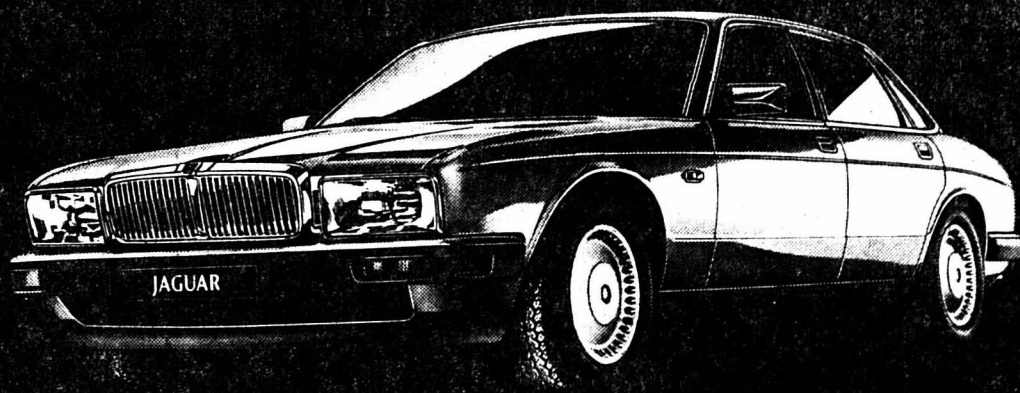

Nous sommes fiers de vous présenter personnellement la nouvelle Jaguar et de vous convier à un essai sur route. Veuillez nous envoyer votre carte de visite ou nous lancer un coup de fil.



**Garage
Bering & Co**

2300 La Chaux-de-Fonds
34, rue Fritz-Courvoisier
☎ 039/28 42 80



AUTO

spécial SALON 87

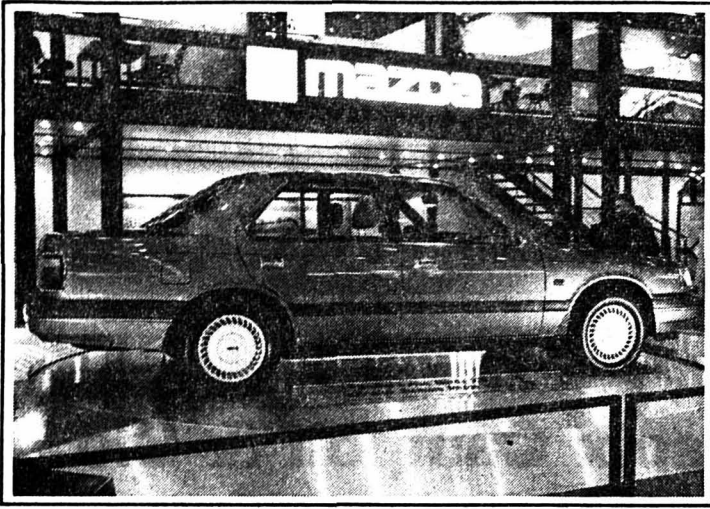

MAZDA 929.- Dans son pays d'origine, la Mazda 929 s'est immédiatement affirmée comme une réussite dans la catégorie où elle s'insère, à savoir celle des voitures de la classe supérieure, routières performantes à caractère familial. Elle ne sera commercialisée en Suisse qu'au début de l'année prochaine. Sécurité, confort, plaisir de conduite. Les acquis ont été respectés. Mais tout a été repensé, affiné, optimisé. Plus grande, plus cossue, cette nouvelle Mazda sera disponible en plusieurs versions. Et notamment avec un moteur V6 de 3 litres et un quatre cylindres de 2,2 litres.

NISSAN 300 ZX TURBO.- Ayant subi de nombreuses retouches esthétiques, cette voiture est présentée en première européenne. La partie avant a été redessinée. Elle est devenue plus arrondie et plus affinée. En revanche, la ligne générale avec le toit amovible découpé en forme de «T» a été maintenue. L'habitacle est très luxueux. Le tout respire la robustesse. La version suisse comporte notamment un système de conditionnement d'air, une direction assistée à effet progressif et un système antiblocage des freins. Le moteur V6 de 3,0 litres avec turbo développe 203 ch à 5200 tr/min. Une vraie petite bombe.

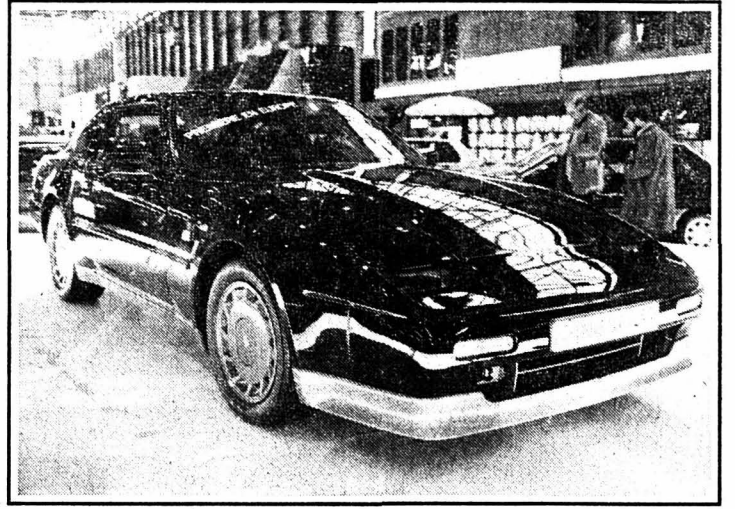

HONDA LEGEND V6 2,5 i.- Civic, Jazz, Integra, Accord, Prelude: la gamme produite par Honda est désormais couronnée par la Legend. Fruit d'une collaboration intensive entre Honda et Rover, la Legend est une automobile de haut de gamme qui se caractérise par une combinaison équilibrée entre simplicité et standing, appuyée par un prestige et une technologie d'avant-garde. Moteur de 2,5 litres et 24 soupapes, traction avant, espaces généreux, capot plongeant et avant profilé, la Honda Legend est tout à la fois rapide, silencieuse, souple, puissante, spacieuse, sûre et efficace.



SUZUKI SWIFT GTI.- Suzuki introduit une nouvelle génération de Swift dont le fer de lance est un tout nouveau modèle GTI doté du premier moteur de 1,3 litres à 16 soupapes du monde, double arbre à cames, qui développe une puissance de 101 ch. et qui autorise une vitesse de 180 km/h. Cette nouvelle GTI est incontestablement une vraie voiture de sport par sa ligne aérodynamique en forme de coin et son équipement intérieur (siège baquet, volant à trois rayons, etc.). Suzuki propose une version de la GTI à 5 portes, un modèle qui s'appelle GXI et qui comporte une touche supplémentaire de luxe.



Les nouveautés 87 entrent dans la danse

TOYOTA CAMRY.- Pas de révolution chez Toyota. Les grandes nouveautés c'est pour l'année prochaine. Lancée en Suisse au début janvier, la Camry constitue désormais l'un des fleurons de la marque. Elle existe en deux versions: berline et break. Elle conserve toutes les qualités qui ont déjà valu un grand succès à l'ancien modèle. Elle possède un certain nombre d'éléments nouveaux propres à lui assurer un grand succès commercial. Elle a notamment été équipée d'un nouveau moteur plus puissant à seize soupapes.



MITSUBISHI L300 COUNTRY 4x4.- Chez Mitsubishi, les nouveautés sont passablement nombreuses. Outre la Lancer Station Wagon 4x4 à traction intégrale permanente, le constructeur japonais présente une nouvelle génération de L300 dont le Country 4x4. Ce dernier peut accueillir à son bord huit passagers. Le styling, aux lignes fluides et modernes, a été entièrement repensé. Le L300 Country à 5 portes dont deux coulissantes, a été doté d'un moteur de 2349 cmc qui développe une puissance de 109 ch-DIN. L'équipement est particulièrement riche (direction assistée, verrouillage central, etc.).



LADA SAMARA.- Lada ne cesse de progresser. Le constructeur de l'Est en apporte une preuve flagrante avec la Samara, une berline 3 portes à l'esthétisme intéressant. Cette nouvelle voiture a été conçue de manière à ce qu'elle se sente à l'aise aussi bien sur les routes de l'Europe occidentale que sur les graviers des routes sibériennes. La Samara offre un habitacle relativement spacieux, une bonne visibilité. Le moteur à quatre cylindres en ligne est de 1288 cmc qui développe une puissance de 65 ch-DIN. Sa vitesse maximale est de 145 km/h.

SEAT IBIZA.- L'Ibiza cinq portes représente un complément judicieux de la gamme actuelle et elle permet de satisfaire une nouvelle clientèle. L'habitacle est grand, la liberté de mouvements et la place à l'arrière offrent un confort appréciable. La Seat Ibiza a été dotée d'un moteur de 1,5 litres. Tout a aussi été mis en oeuvre pour assurer un maximum de sécurité. Familiale et sportive tout à la fois, élégante et moderne, offrant une visibilité accrue, la nouvelle Seat Ibiza est éloquentement concurrentielle. Son équipement intérieur ne fait que le confirmer.



ROVER 800.- Modèles de la catégorie de luxe, les nouvelles Rover 800 sont des berlines à trois volumes, élégantes et spacieuses, richement équipées, avec bon goût. Elles assurent sécurité active et passive très réelles. Livrés dans notre pays en mai prochain les modèles «suisses» seront dotés d'un moteur V6 de 2,5 litres à 24 soupapes. La Rover 800 qui existe en quatre versions sont notamment équipées d'une direction assistée fonctionnant en accord avec la vitesse. Avec cette nouvelle gamme, la succession de la fameuse SD1 est idéalement assurée.



JEEP CHEROKEE TURBODIESEL.- Ayant repris l'importation officielle des Jeeps en Suisse, Renault présente comme premier produit la Cherokee équipée du moteur 2,1 litres turbodiesel. Avec la Cherokee, la Jeep considérée comme le véhicule tout terrain par excellence, gagne en raffinement. Adaptée au goût européen, la Jeep Cherokee dispense néanmoins une touche de «american way of life». Elle est proposée avec un équipement qui comporte des lave-glaces électriques, un verrouillage central et d'autres aménagements très pratiques. Sa vitesse maximale est de 150 km/h.

57e Salon de l'auto – Genève – 5-15 mars 87



Elles sont là, les nouvelles **FIAT**

Regata et **Regata Weekend**

Venez les essayer au
Garage du Versoix Campoli & Cie

Charrière 1a – ☎ 039/28 69 88 – La Chaux-de-Fonds

Votre voiture, un salon roulant
grâce à l'auto-radio

PIONEER **Panasonic**

ou Blaupunkt installé par votre spécialiste

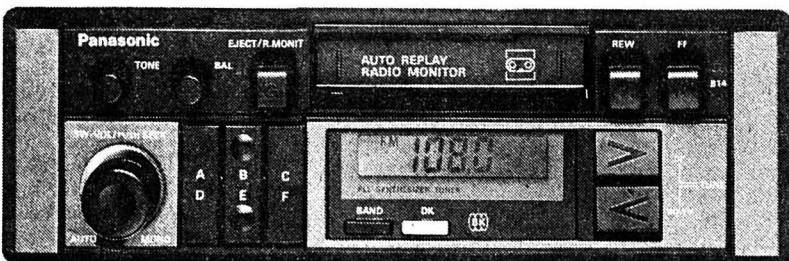

Bénéficiez de nos rabais!

REICHENBACH
TV – VIDÉO – Hi-Fi

Av. Léopold-Robert 70 - ☎ 039/23 44 60
Service de réparation rapide et soigné

Toujours de nouvelles surprises chez votre représentant Suzuki. Toute l'année.

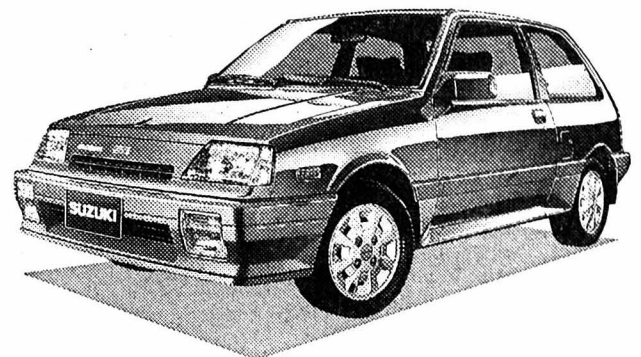

Laissez-vous donc convaincre de l'offre supérieure de Suzuki en faisant une course d'essai sans engagement. Envolez-vous avec la nouvelle Swift GTi en 8,6 secondes à cent à l'heure et savourez combien il est raisonnable de s'éprendre d'une Suzuki Alto. Venez tester la puissance des modèles 4x4 ou déployez-vous dans l'immense espace de la Suzuki Carry.

SUZUKI

Garage

2300 La Chaux-de-Fonds
34, rue Fritz-Courvoisier, ☎ 039/28 42 80

Béring & Co

Maitrise fédérale

Sans souci en auto
grâce à la...



Mobilière Suisse

Société d'assurances

...l'assurance d'être bien assuré

Marc Monnat, agent général
Serre 65 ☎ 039/23 15 35

Collaborateurs au service externe:

- Jean-Bernard Britschgi, mandataire commercial ☎ 26 52 33
- Louis Jeanmaire, inspecteur principal ☎ 28 72 48
- Alain Jeanmaire, inspecteur ☎ 28 14 63
- Jean-Laurent Bieri, inspecteur ☎ 28 45 73
- Christian Hirschi, inspecteur ☎ 28 31 00

Mazda 323 4WD
turbo 16 soupapes.
Conducteurs
du dimanche
s'abstenir.



Moteur 1600 cm³ à injection électronique, double arbre à cames en tête, 16 soupapes, turbo avec intercooler, 100 kW/136 ch. 5 vitesses. Traction intégrale permanente. Différentiel central à blocage manuel. 4 freins à disques, ventilés à l'avant. Système de régulation manuelle de la garde au sol.

Osez venir l'essayer!

MAZDA

Votre concessionnaire à

la Prairie

Les Ponts-de-Martel – ☎ 039/37 16 22



Réparation

Achat – Vente

Ronde 25a – La Chaux-de-Fonds – ☎ 039/28 40 17

Garage
de la
Tranchée

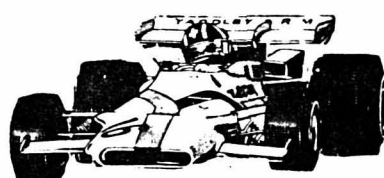

Raymond
Baumgartner

Rue Jaquet-Droz 43a
☎ 039/23 15 88
2300 La Chaux-de-Fonds

Qualité et fiabilité, la plus ancienne agence NISSAN des Montagnes neuchâteloises vous offre:



son expérience,
ses ateliers
de mécanique,
de tôlerie
et peinture

Roulez
NISSAN
l'avenir vous donnera raison

Tous vos travaux auprès de la même entreprise.

Ouvert le samedi

Agences officielles

NISSAN

AMC JEEP

**Garage et Carrosserie
de l'Est**

P. Visinand, ☎ 039/28 51 88
Est 29-31, 2300 La Chaux-de-Fonds

Halle exposition permanente
neuves et occasions

AUTO

spécial SALON 87



PEUGEOT 309 GTI.- La 309 existe désormais en version 3 portes. Parmi les nouveaux modèles, la 309 GTI ne passe pas inaperçue. Avec cette voiture, Peugeot propose une nouvelle «petite bombe». Elle a été dotée du même moteur que la 205 GTI, un moteur de 1905 cmc - 100 ch-DIN. Élégant, aux allures sportives, ce véhicule possède un riche équipement spécifique tant à l'intérieur qu'à l'extérieur. Les atouts de cette nouvelle Peugeot performante ne lui manquent pas pour être à la hauteur de ses ambitions.

VOLVO 480.- Sportive, au styling aérodynamique et original, cette nouvelle Volvo est d'une conception toute nouvelle. Sa carrosserie trois portes sort notamment du lot par ses grandes baies vitrées. La Volvo 480, traction avant, arrivera sur le marché suisse en automne prochain en deux versions. Avec sa cylindrée de 1721 cmc, le moteur développe 95 ch dans la version ES et 120 ch dans la version turbo. L'intérieur 4 places est particulièrement luxueux. L'équipement est riche et sophistiqué.

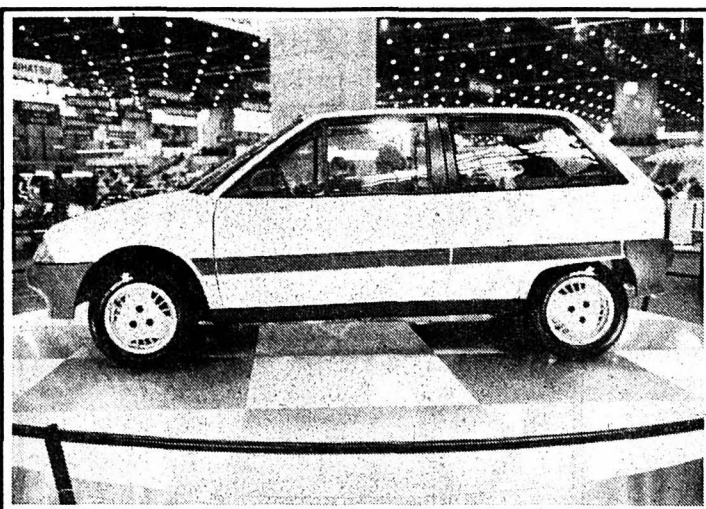
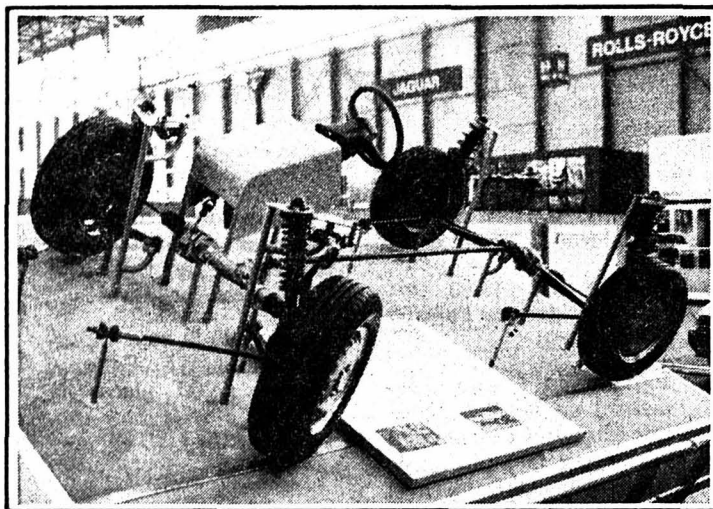

CITROËN AX.- L'AX est une Citroën de la nouvelle génération. Elle devrait connaître un immense succès dans la gamme des petites voitures. Cette berline 3 portes, 5 places à traction avant, à la ligne agréable, moderne et aérodynamique, a été dotée d'un nouveau moteur de 1360 cmc qui développe une puissance de 60 ch. Grâce à son Cx extrêmement bas (0,31), cette voiture qui possède les qualités routières et de confort d'une Citroën, ne consomme, selon le constructeur, que 5,2 litres à 90 km/h!

HONDA 4WS.- Ne vous y trompez pas. Il ne s'agit pas d'un nouveau modèle produit par Honda. Le constructeur japonais présente, en première mondiale, un système à quatre roues directrices. Celles-ci sont braquées soit dans le même sens, soit dans un sens opposé, selon l'angle que prennent les roues avant. Des essais ont permis d'observer le rôle toujours plus important pris par les roues arrière. Principaux avantages: des dépassements plus aisés et stables sans parler des parkings dans un espace réduit.



Les nouveautés 87 entrent dans la danse

FORD SIERRA.- Ford commercialise une nouvelle gamme élargie et améliorée de la Sierra qui comporte désormais une élégante berline à quatre portes et trois volumes. Confort éprouvé d'une cinq places, excellentes performances, économie, riche équipement, la nouvelle Sierra se caractérise extérieurement par son avant plongeant qui se prolonge jusqu'au pare-chocs. Elle est équipée soit d'un moteur quatre cylindres de 2,0 l./101 ch. ou d'un diesel de 2,3 litres. La nouvelle Sierra est proposée en cinq exécutions.

RENAULT ALPINE V6 TURBO.- Remarquablement équipée, de classe supérieure, à l'élégance raffinée, elle offre à son pilote une sportivité conjugée avec tous les agréments qui ont été réunis pour en assurer le confort routier.

Monté longitudinalement à l'arrière, le moteur de 2458 cmc développe une puissance de 185 ch. La boîte à vitesse est à cinq rapports, la suspension à quatre roues indépendantes; le freinage est assuré par quatre disques ventilés. Du type monocoque, la carrosserie est révolutionnaire.

PEUGEOT 505 V6 Injection.- Avec ce modèle, Peugeot renoue avec le 6 cylindres. Le moteur V6 qui équipe cette voiture qui constitue le top niveau de Peugeot, est de 2849 cmc. Il développe une puissance de 146 ch. à 5000 tr/min. Élégante, confortable, luxueuse, la Peugeot 505 V6 est notamment dotée en série du système de freinage ABS et surtout d'une direction à assistance variable. Un système électronique module l'assistance de la direction en fonction de la vitesse.

OPEL OMEGA 3000.- Cette voiture constitue le haut de gamme de la série Omega qui a obtenu le titre de «voiture de l'année 1987». Equipée d'un moteur six cylindres (3,0 l., 156 ch.), l'Omega 3000, qui se veut sportive avant tout, se distingue extérieurement par des jantes en alliage léger, des pare-chocs et spoilers peints dans la couleur de la carrosserie. La suspension a été abaissée. L'habitacle respire le luxe et offre une atmosphère sportive. L'Omega 3000 possède un riche équipement (freins ABS, verrouillage central, etc.).

BMW 325 iX.- Les connaisseurs des 4 x 4 apprécieront. Berline de série des plus performantes, cette version intégrale apporte une sécurité accrue sur les routes hivernales et en virages et une meilleure motricité dans toutes les conditions. Le moteur de 2,5 l. de 170 ch. et 6 cylindres excelle par sa marche souple et régulière. Des viscoupleurs empêchent les roues de patiner; l'ABS est de mise, la direction assistée. Résolument novatrice, la BMW 35 iX est un défi parfaitement relevé.

VW JETTA GT 16 V.- Numéro un incontesté du marché suisse, Volkswagen propose une version supplémentaire de la Jetta: la GT 16 soupapes. Le moteur de 1,8 l. développe une puissance de 129 ch. Cette nouvelle voiture peut atteindre une vitesse de 196 km/h. (de 0 à 100 km/h en 9,3 secondes). La suspension et le système de freinage ont - comme pour la Golf GTI 16 V - été adaptés à la puissance. La Jetta, une familiale aux grandes performances, possède un habitacle spacieux et un grand coffre de 550 litres.

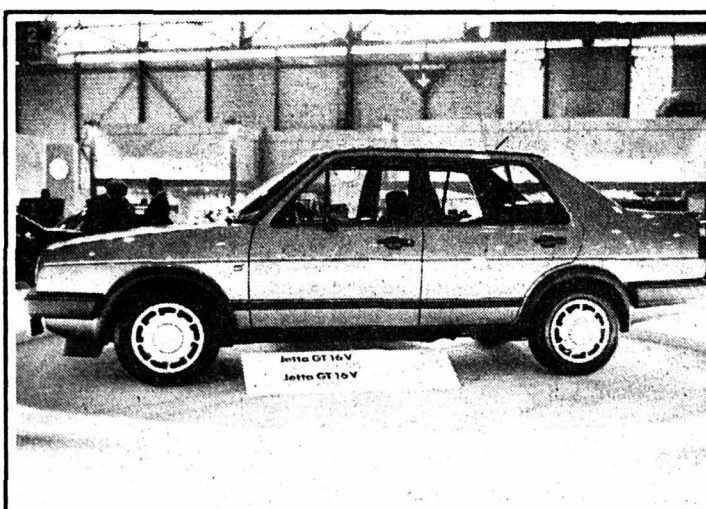
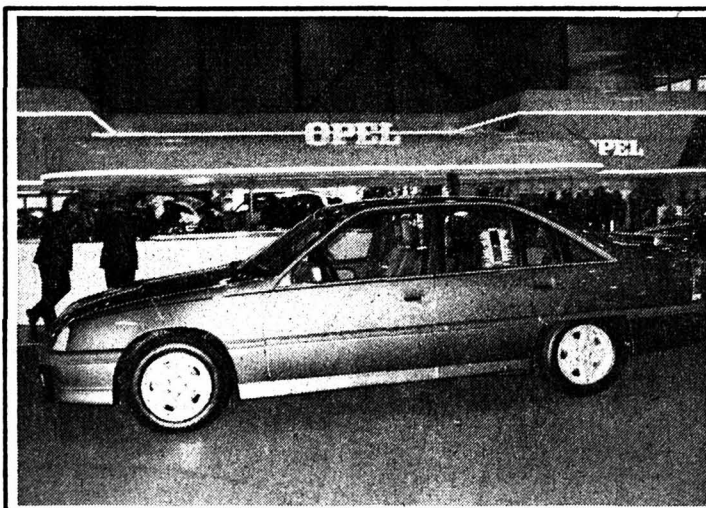
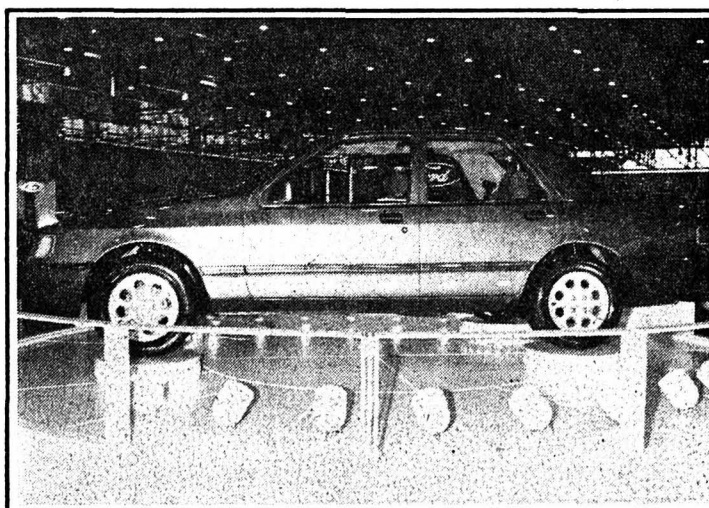
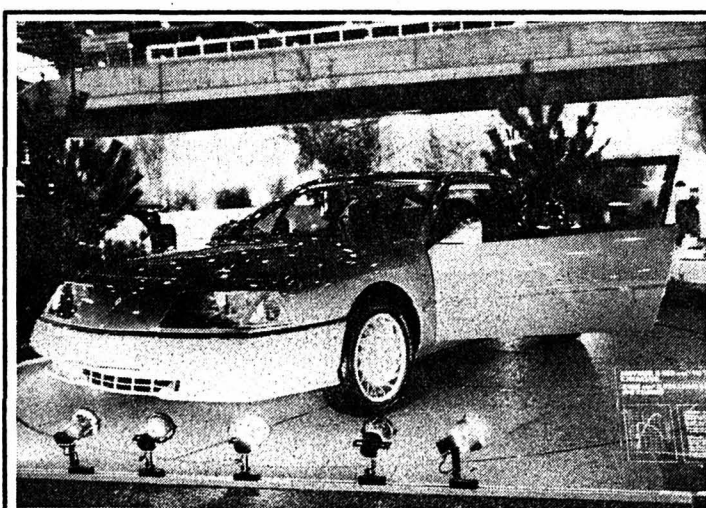

AUTO

spécial SALON 87

Le miniguide du Salon

Le lieu:

Palexpo, le Palais des expositions et des congrès de Genève, situé en face de l'aéroport de Cointrin. Voir le schéma.

L'horaire:

Ouvert tous les jours du jeudi 5 mars au dimanche 15 mars y compris, de 9 h à 19 h. Le premier jour, ouverture à 10 h. Les dimanches, ouverture à 8 h. Mercredi 11 mars et vendredi 13 mars, prolongation nocturne jusqu'à 22 h.

L'offre:

Sur 71.000 m² de surface couverte, 1238 marques de 30 pays (un record) dans les secteurs d'exposition suivants: voitures de tourisme; carrosseries spéciales; accessoires et équipements de garage; littérature technique; associations, clubs, assurances, etc.

Dans le cadre d'une exposition spéciale placée sous le titre «Dream Cars Collection», une douzaine de voitures inédites, des «customs cars» peuvent être admirées.

Une tombola permet de gagner une voiture par jour (deux lors des nocturnes). Le billet d'entrée peut être validé comme billet de tombola.

Services complets à l'intérieur de Palexpo: restaurants, bars, kiosques, centre de télécommunications, bureau de poste, stands d'information Swissair, CFF, SNCF et OTG (Office du tourisme de Genève),

banque et Bancomat, change, garderie d'enfants, vestiaires, location de voitures, etc.

Les accès:

Il est fortement recommandé de se rendre au Salon en utilisant les transports publics. Les CFF délivrent des billets à prix

réduit comportant une réduction de 20%. Ils sont valables deux jours pour l'aller-retour par n'importe quel train. Ils doivent être demandés expressément. Des facilités de voyage sont aussi accordées aux familles. Les principales gares et les offices du TCS et de l'ACS ven-

dent des billets combinés train - bus - entrée au salon. Ligne directe de bus (ligne E) de la Gare Cornavin à Palexpo (environ 15 minutes).

En voiture, accès fléché par l'autoroute Lausanne-Genève. Suivre les indications relatives au parcage (voir notre encadré).

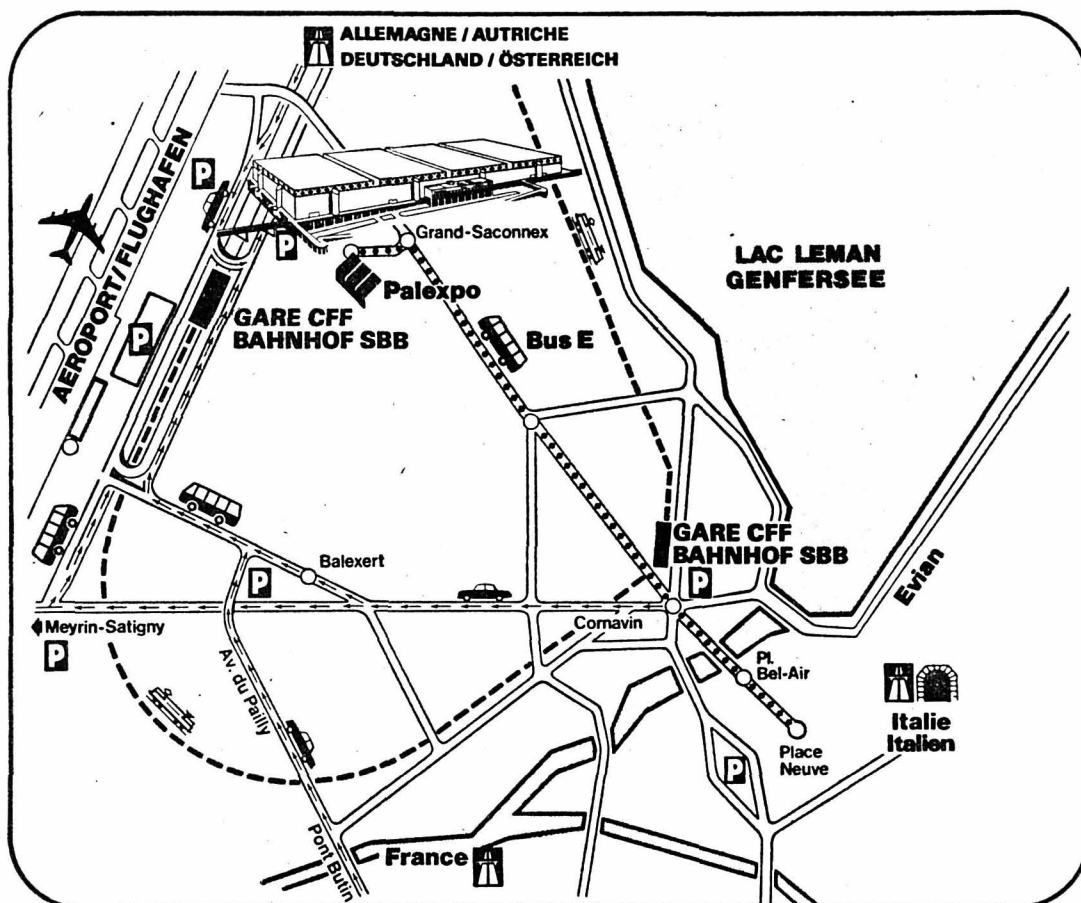

Où parquer ?

- Parking couvert payant de Palexpo (1300 places)
- Parking en plein air payant en face de Palexpo (1200 places)
- Parking du Centre commercial de Balaxert, gratuit (du lundi au samedi à l'extérieur, 500 places; le dimanche, 2400 places. Bus-navette jusqu'à Palexpo)
- Parking payant de l'IBC (proximité aéroport, 500 places en semaine, 1000 durant le week-end; bus-navette)
- Parking place des Nations, payant (1200 places le week-end, bus E jusqu'à Palexpo)
- Parking gratuit des Organisations internationales (seulement le week-end, 1900 places, bus-navette)
- Parking de la zone industrielle de Meyrin-Satigny, gratuit (2000 places la semaine, 5000 le week-end, bus-navette)

Les automobilistes seront dirigés sur les différents parkings et sont instamment priés de respecter les instructions de la police. En collaboration avec le TCS et la police, la Radio Suisse romande diffusera régulièrement des informations concernant les parkings.

En voiture avec Elzingre

A cause des écologistes qui veulent économiser l'énergie, on n'a plus de lumière !

Pour lutter contre la pollution, on nous a aussi supprimé l'essence !

Heureusement qu'on a pu obtenir un permis pour avoir ...

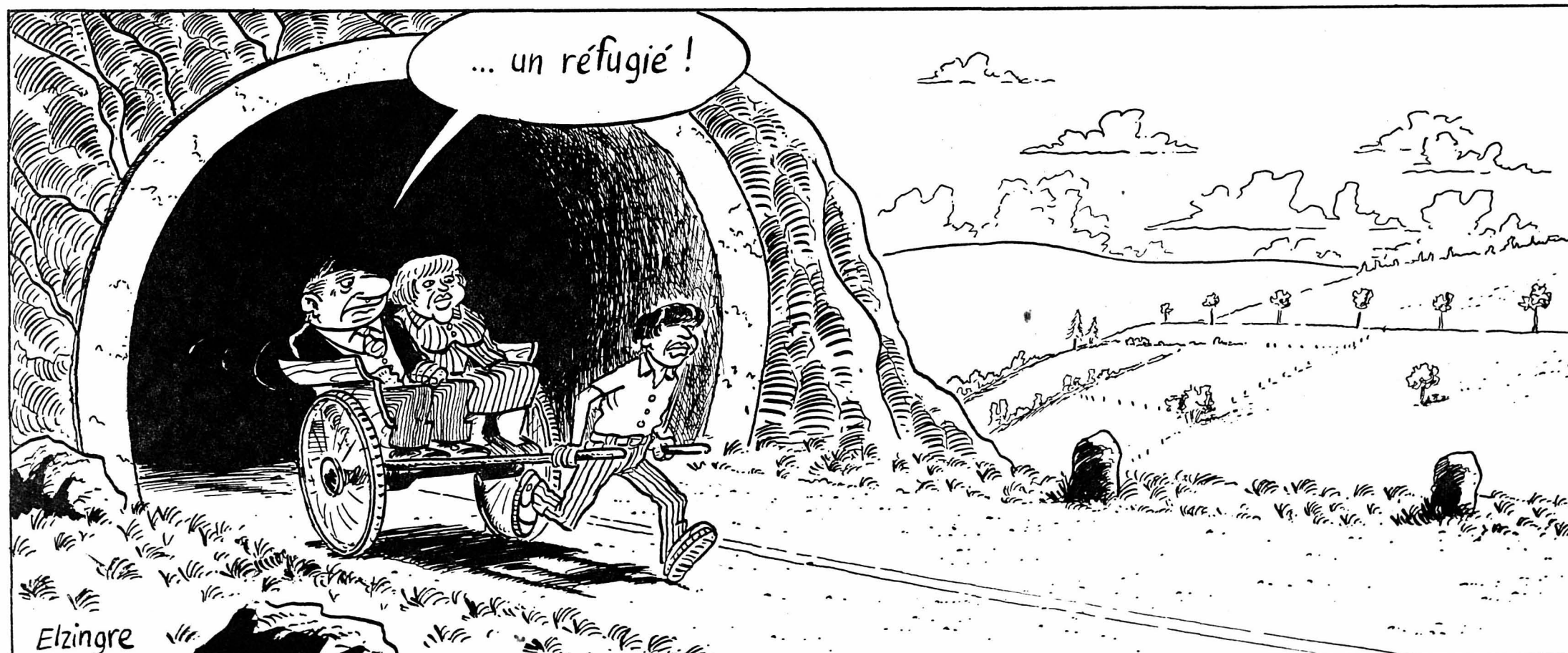

Elzingre