

# L'IMPARTIAL

FEUILLE D'AVIS DES MONTAGNES / FONDÉE EN 1806

80 centimes QUOTIDIEN NEUCHATELOIS ET JURASSIEN PARISSANT A LA CHAUX-DE-FONDS Administration Redaction (039) 21 11 35

### Dans un climat social fort tendu

## M. Walesa rencontre le vice-premier ministre polonais

Le président de Solidarité, M. Lech Walesa, a été reçu hier par le vice-premier ministre, M. Mieczyslaw Rakowski. M. Walesa souhaitait par un tel entretient au sommet trouver avec le gouvernement les moyens d'apaiser les nouvelles tensions sociales, et protester contre le licenciement de plusieurs syndicalistes.

Par ailleurs, l'organe des forces armées «Zolnierz Wolnosci» a estimé le même jour dans un commentaire sur la situation dans le pays: «Nous n'avons pas encore utilisé tous nos arguments propres à démasquer les sympathisants de ceux qui souhaitent démanteler le socialisme en Pologne». Cette prise de position semble destinée aux dissidents qui sont devenus par la suite conseillers du syndicat Solidarité, tels MM. Jacek Kuron et Adam Michnik.

annoncé qu'ils n'annuleraient leur mouvement que si le gouvernement acceptait de mettre fin à la discrimination contre le syndicat, et le retour des licenciés.

Selon le syndicat, la grève doit se dérouler de la façon suivante: après cet arrêt de travail d'une heure, les employés des transports publics doivent cesser le travail dans la soirée. Puis, chaque jour, des grèves avec occupation doivent commencer dans des entreprises, jusqu'à la paralysie totale de la province.

Ce mouvement sera le premier de grande ampleur depuis le milieu du mois de février, date à laquelle des grévistes soutenant le projet de Solidarité rurale avaient accepté de cesser leur mouvement.

### TRACASSERIES

Enfin, Solidarité a protesté ces derniers jours contre les tracasseries dont certains de ses membres ont été l'objet, et en particulier l'arrestation durant plusieurs heures de M. Jacek Kuron, le dirigeant du comité d'auto-défense sociale et un des principaux conseillers de Solidarité. (ap)



Un piquet de grève devant le domicile officiel de Mme Thatcher. (Bélino AP)

### En Grande-Bretagne

## Les fonctionnaires en grève

La grève des fonctionnaires britanniques, qui demandent des augmentations de salaires, a pratiquement paralysé hier

les bureaux officiels, les bases nucléaires, les aéroports, les tribunaux, les musées et tous les lieux touristiques d'outre-Manche.

Le mouvement a été suivi à 90 pour cent selon les syndicats et à 75 pour cent selon les estimations officielles. L'ambassadeur soviétique à Londres, M. Victor Popov, a même dû traverser un cordon de piquets de grève pour aller remettre au premier ministre, Mme Margaret Thatcher, le message du président Leonid Brejnev au 10 Downing Street. A la Tour de Londres, les célèbres «Beefeaters» avaient quitté leurs uniformes rouges et ont manifesté leur mécontentement en vêtements civils.

Pour la première fois depuis la guerre, presque tous les grands aéroports étaient fermés, les contrôleurs aériens, les douaniers et les membres des services de l'immigration s'étant joints au mouvement.

### A Bristol Prison à vie pour viols

Un ouvrier du bâtiment anglais a été condamné hier à la prison à perpétuité pour avoir commis 12 viols, dont celui d'une veuve âgée de 74 ans, et quatre agressions sur des femmes seules. En rendant sa sentence, le juge du tribunal de Bristol a déclaré: «Vos victimes ont été soumises à l'humiliation sexuelle, vous avez fait preuve d'une indifférence sans merci devant leurs hurlements et leurs supplications».

➤ Suite en dernière page



Elzingre 81

### Walesa en mauvaise posture

Un porte-parole du syndicat a déclaré que M. Walesa est arrivé hier à Varsovie, et qu'il souhaitait rencontrer dans l'après-midi le premier ministre, le général Wojciech Jaruzelski. Un représentant du gouvernement avait annoncé qu'une telle rencontre aurait lieu, mais il a déclaré par la suite que M. Walesa avait entamé un entretien avec M. Rakowski.

### LE POINT ESSENTIEL

Le point essentiel de cette discussion a probablement été l'annonce d'une grève

d'avertissement à Lodz, deuxième ville du pays et centre de l'activité textile. Cette grève d'une heure devait commencer aujourd'hui à 10 heures, n'épargnant que les services publics essentiels et les écoles.

La direction nationale de Solidarité a diffusé dimanche un communiqué appuyant la section de Lodz, qui demande la réintégration de cinq membres de Solidarité licenciés le mois dernier d'un hôpital du Ministère de l'intérieur.

Les dirigeants syndicaux locaux ont

### M. Kohl au congrès de la CDU à Mannheim «L'agonie du gouvernement Schmidt»

Une contribution personnelle de l'Europe à la sécurité de l'Occident au Moyen-Orient, la cohésion de l'Europe occidentale et un «non» au moratoire proposé par M. Brejnev pour les fusées eurostratégiques ont constitué les princi-

paux points d'un discours prononcé hier matin à Mannheim, à l'ouverture du congrès du parti chrétien-démocrate (CDU), par M. Helmut Kohl, chef de ce parti.

➤ Suite en dernière page



M. Helmut Kohl, flanqué de son secrétaire général, M. Heiner Geissler, annonce l'ouverture du congrès. (Bélino AP)

### OPINION

## Volcan ou tonneau...

Les Valaisans viennent de réussir un coup à nul autre pareil en matière d'exercice des droits politiques pour l'élection au Conseil d'Etat: il y avait plus de candidats au second tour qu'au premier...

Généralement, un premier tour qu'il soit de parole ou électoral, est un premier tri. En Valais ce n'est qu'un premier cri, cri de guerre politique. Huit candidats au premier «round» pour cinq sièges, tous restés dans les cordes, et dix prétendants à la reprise. Cinq ont été au tapis.

Curieuses mœurs valaisannes, mais intéressante prestation, aussi vrai qu'avec ses 23 Etats, la Suisse est un terrain de recherches et d'essais privilégié de l'exercice des droits démocratiques.

Nous autres Neuchâtelois sommes de mœurs plus austères et de ce fait, peut-être, enclins à plus de rigueur mathématique dans notre présélection électorale au point que nos jeux sont, faits avant même le coup d'envoi de la campagne.

Si les populistes ne faisaient pas un tour de piste au premier tour, l'élection de notre gouvernement serait tacite: cinq candidats pour cinq sièges!

Nous pourrions envoyer des observateurs en Valais pour réapprendre ce que signifie un combat politique, alors que les Valaisans seraient bien accueillis chez nous pour y étudier les ravages ou bienfaits du consensus politique.

Je me garderai bien de déterminer quel système est le meilleur, tant il est vrai que les deux sont révélateurs du tempérament de chacun des Etats.

Nous ne saurions pas, en terre neuchâteloise, être séduits par

l'exemple valaisan, car on ne peut pas participer au second tour chez nous sans avoir subi le feu du premier.

Nos élections au Conseil d'Etat présentent tout de même une particularité assez rare. Elle n'est pas «automatique» parce que les communistes imposent un passage par les urnes en présentant régulièrement un candidat qui n'a aucune chance d'être élu.

Partout où le communisme s'est imposé, en général par la violence, il ne tolère jamais une libre confrontation devant les urnes.

«Nos» communistes sont des dissidents, car pour les besoins de leur cause, sur le plan régional, étant de plus en plus minoritaires, ils exaltent le pluralisme des partis.

Curieuse opposition avec les démocrates-chrétiens valaisans, farouches anticommunistes s'il en est, qui exhalent le soufre aussitôt qu'on menace leur primauté, pour ne pas dire leur totalitarisme...

Dans leur camp, ou du moins dans ce qui en sert d'exutoire, c'est une véritable frénésie qui monte à l'approche de la date de l'ouverture des urnes, dont on s'étonne qu'elles n'aient pas la forme d'un volcan.

Mais l'urne neuchâteloise n'a-t-elle pas la forme du tonneau des Danaïdes dès lors que les candidats ont obtenu de leur parti de montrer patte blanche!

A la réflexion, en voulant m'amuser un peu à chatouiller du bout de la plume l'extravagant système valaisan je conclus un peu penaud, qu'en pratique, il est plus démocratique que nos pratiques...

Gil BAILLOD

## Veut-on obliger Pierre Aubert à démissionner? Un ballon d'essai des démocrates-chrétiens

Notre confrère fribourgeois «La Liberté» a lancé hier un gros pavé dans la mare aux canards. Sous la signature d'un jeune membre de sa rédaction et sous le titre «Démission de Pierre Aubert? - Les socialistes à un tournant», le journal proche des milieux pdc pose la question pas nouvelle de l'attitude du pss à l'égard du conseiller fédéral socialiste chaux-de-fonnier et met dans la bouche de certains gros bonnets sociaux-démocrates des appréciations et des intentions que ceux-ci seront sans doute surpris et pas très enchantés de voir reproduits dans un journal qui n'est pas de leur bord.

Sans doute M. Pierre Aubert aura-t-il pris connaissance en souriant - mais avec un sourire un brin désabusé - de cet exposé soulignant avec lourdeur les difficultés auxquelles il se trouve confronté. Mais, parler de cette manière quasi définitive de la démission d'un conseiller fédéral, comporte certains risques, si on n'a pas au préalable assuré ses arrières. Pour qui connaît Pierre Aubert (qui cer-

tainement ne songe pas à s'en aller), le seul parti à prendre serait d'en rire.

Oui, d'en rire, mais...

Ce «mais» a son importance.

Car on se met à se poser des questions. Qui peut vraiment souhaiter un tel dé-

- par Hugues FAESI -



M. Pierre Aubert. (Photo ASL)

part alors que la politique d'ouverture pratiquée avec une telle constance par le conseiller fédéral Pierre Aubert donne si pleinement satisfaction? Certes, on sait qu'il existe parmi les socialistes suisses un noyau compact décidé contre vents et marées à voir leurs deux représentants au gouvernement se retirer. Le groupe d'Yverdon ne s'en cache pas, et c'est son droit. Mais pourquoi un journal aussi sérieux que «La Liberté» se fait-il le porte-parole de cercles mécontents de la manière dont un Romand, un Neuchâtelois, un Chaux-de-Fonnier conduit les affaires extérieures du pays?

Ou s'agit-il plus banalement d'un (fort malhabile) ballon d'essai? Les démentis du président et du vice-président du pss, les conseillers nationaux Hubacher et Morel que nous avons entendus par le biais du correspondant de la Radio romande hier à midi, et niant toute réalité

L'AFFAIRE RYCHEN À PORRENTRUUY  
**Le Tribunal fédéral accepte un recours**  
Lire en page 9

COMPTE D'ETAT DE LA CONFÉDÉRATION  
**La valse fédérale des chiffres rouges**  
COÛT DE LA VIE  
**Forte hausse**  
Lire en page 13



LA CHAUX-DE-FONDS • LA CHAUX-DE-FONDS • LA CHAUX-DE-FONDS

Le Théâtre Noir de Prague à La Chaux-de-Fonds

Les jeux de la lumière, de la couleur et de l'amour

Bénéissons le grand amour que le directeur de notre scène Jean Huguenin porte à Prague: il nous a ramenés des bords de la Vitava maints spectacles de haut vol...

d'années en arrière, il s'est opéré au théâtre un spectaculaire redressement: on sait désormais ce qui est quoi, mieux, on y va!

amener, avec escale par le ciel étoilé, dans le celui d'une shakespeareienne nuit d'été. L'humour bohémien est partout: merveilleusement drôle, d'où vient cette impression nostalgique que l'on a...

Par-dessus tout, il y a la poésie, l'invention poétique: pas un geste, pas un décor qui ne soit inventé, et méticuleusement intégré, avec la minutie de l'horloger terminant une montre à quartz qui doit indiquer fatidiquement l'heure d'une précision irrévocable.

Ici, tout bouge et tout est couleur. L'inventeur Jiri Strenc ne laisse rien faire à personne hors de sa troupe stylée comme par ordinateur: la pose des décors, l'électricité, les manèges, le théâtre Noir s'occupe de tout, ne laisse aucune main aller jeter la panique dans cet univers mécanique d'une complication hallucinante.

Pour finir dans cette apothéose, (après les Poissons, la Carotte orchestrale, les Lettres voltigeantes, les Insectes de l'effroi, le Réveil ricaneur, le Magicien) qu'est le «Songe d'une Nuit d'été» inspiré par Shakespeare, Tatiana amoureuse de son âne, avec, contemplant ces amours crevants, ce pauvre, ce triste visage d'homme qui se voit préférer Aliboron.

J.M.N.

Hockey-exhibition aux Mélèzes Boulangers - Bouchers 8-9 (8-6)

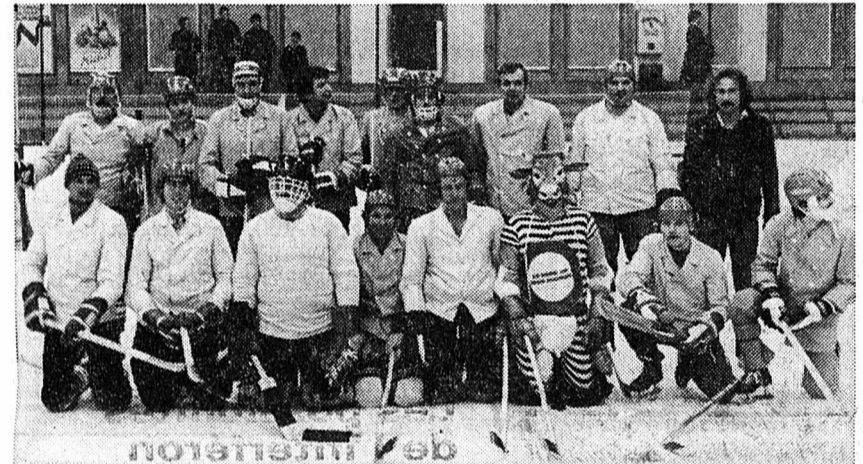

Il est impossible de décrire une telle rencontre dans le détail et sous son aspect technique. Est-ce qu'on raconte le numéro d'un clown? C'est l'impression générale qui prévaut, celle d'avoir bien ri; et chapeau aux deux corporations, car c'est chose si rare aujourd'hui!

comblé d'aise les nombreux spectateurs des Mélèzes, qui en redemandaient, mais ils ont aussi compromis pour quelques jours peut-être leur maintien habituel...

Formation des équipes, boulangers: J.-J. Fuchs, Y. Metzner, C. Krebs, J. Cacciola, P.-A. Krebs (3), J.-P. Camus, N. Camarda, C. Desaules, P. Cattin (1), P.-A. Boillat, J.-P. Freyburger, D. Brustlein, P. Jörg (2), B. Morès (2), E. Muller; coach: R. Huguenin.

Bouchers: O. Grunder; W. Clément, R. Dubois (2), W. Montandon (1), Cl. Picard, F. Zbinden (1), J.-C. Gaille (2), Fritz Berger, A. Arnoux, Frédy Berger, Chs Bühler (1), P.-A. Matthey (1), M. Amstutz, F. Bonnet, R. Martin (1), R. Margot, Chs Fankhauser; coach: U. Wilimann.

PUBLI-REPORTAGE

Les secrets du fromage à Coop City

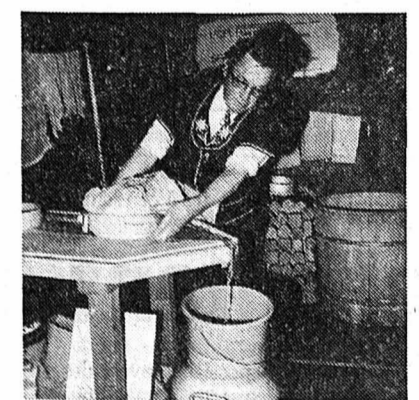

Les fins gourmets terminent toujours leurs repas par un bon fromage. Les Grands magasins Coop City à La Chaux-de-Fonds l'ont compris puisqu'ils accueillent dans leur supermarché jusqu'au samedi 14 mars, la fromagerie de démonstration mise à disposition par l'Union centrale des producteurs suisses de lait à Berne et la Centrale laitière à Neuchâtel.

memento

- Salle de musique: 20 h. 30 Francis Cabrel. Aula SSEC: 20 h. 15 Analyse comparée de 2 entreprises horlogères durant les années 20.

- Ecole des parents: tél. 23 33 57-22 12 48. Boutique 3e âge: (Temple-All. 23), 14-17 h.



A l'Ancien Stand, samedi soir Concert de gala de la Musique des Cadets

Une ambiance animée régnait samedi soir dans la grande salle de l'Ancien Stand où s'étaient retrouvés les amis de l'Ecole de musique des Cadets.

instrumentistes. Le travail réalisé par le directeur et la commission de musique est ainsi constamment et patiemment remis sur le chantier afin que d'autres jeunes, à leur tour, accèdent à l'épanouissement d'une éducation d'instrumentiste.

E. de C.

chauxorama

«Signe particulier: handicapé»

Le film d'André Paratte: «Signe particulier: handicapé», tourné au Centre IMC de La Chaux-de-Fonds à l'occasion de son dixième anniversaire, passera demain à 21 h. 35 sur le petit écran de la Télévision suisse romande.

Projeté dans le cadre de l'année mondiale des handicapés, ce film voudrait, avant tout, provoquer l'ouverture d'un dialogue entre l'enfant IMC et le spectateur. Il informe le public sur l'organisation d'un centre pour enfants handicapés physiques scolarisables, sur sa fonction, ses activités, ses méthodes de travail - éducatives et thérapeutiques - et sur les moyens utilisés. Il encourage aussi les parents d'enfants handicapés à aborder leur problème avec sérénité et lucidité.

Pour l'élaboration de ce film, André Paratte et son équipe ont travaillé en collaboration avec les enfants et les membres du personnel de l'institution pendant deux ans. Le fait aussi de laisser les handicapés s'exprimer librement et de dialoguer avec la caméra est une ouverture intéressante pour toucher un public jeune. Dommage peut-être que cette émission soit programmée tardivement dans la soirée!

Ce film couleur tourné en 16 mm et d'une durée de quarante minutes, sera suivi d'un débat d'une vingtaine de minutes mettant en présence trois anciens élèves du Centre IMC de la ville.

«Signe particulier: handicapé» a reçu la prime d'étude du Département fédéral de l'interieur et le diplôme d'honneur destiné aux meilleurs films de commande de l'année.

Il a pour but aussi de proposer une réflexion sur «le demain» des élèves d'un centre pour handicapés. (Imp)

Omission

Dans notre compte-rendu relatant la célébration du 133e anniversaire de la République neuchâteloise aux Armes-Réunies, nous avons omis de mentionner parmi les invités la présence de M. Maurice Vuille, président d'honneur de la Fondation de cette fanfare militaire.

avis urgent



Commerce Indépendant de Détail Association des Détaillants de La Chaux-de-Fonds

A tous les membres Ce soir, à 20 h. 15 au Club 44 - Serre 64

Assemblée générale

communiqué

Conférence: Au Musée International d'Horlogerie, aujourd'hui, 20 h. 15, M. Victor Bott, docteur en médecine à Valbonne (France) parlera sur le thème «L'homme face à la maladie».

CINÉMA

**CASINO**

LE LOCLE

MERCREDI 11 MARS À 14 H. 30

**« LES CHARLOTS  
CONTRE DRACULA »**

Un film à trembler de rire!

(Pour tous)  
91-214

Sous l'égide de la Société de Développement des Brenets

Samedi 14 mars à 20 h. 30  
Halle de Gymnastique - Les Brenets**COMŒDIA joue CAVIAR OU LENTILLES**

Location ouverte au magasin A. Scarpella - Tél. 039/32 10 85

Propriétaires, gérances  
et particuliers

**ANDRÉ BUBLOZ** 91-179  
Concessionnaire téléphone  
Installations téléphone  
télédiffusion - horloges et signaux  
Etangs 16 **31 55 44**

Installation sanitaire - Ferblanterie  
Couverture - Etanchéité 91-185  
**RENÉ VERNETTI**  
Envers 17a **31 24 39**

Electricité générale  
Vente - Installations 91-83  
**ROGER BERGER**  
Daniel-JeanRichard 25 **31 30 66**

Plâtrerie - Peinture - Papiers peints  
Plafonds suspendus - Enseignes 91-180  
**CLAUDE JEANNERET**  
succ. de Becker & Co - Envers 39 **31 37 61**

Installation sanitaire  
Electricité - Gaz 91-221  
**SERVICES INDUSTRIELS**  
magasin M.-A.-Calame 10,  
31 47 22 **31 63 63**

Installation chauffage central 91-169  
**PIERRE-ALAIN BENOIT**  
2405 La Chaux-du-Milieu **36 12 94**

Installations frigorifiques  
Dépannages  
Congélateurs collectifs 91-168  
**ROGER GAFNER**  
Avenir 33 **31 11 29**

Entreprise de peinture - Papiers  
peints - Crêpi rustique - Lavage de  
cuisines 91-10  
**FRANCIS BANDI**  
Girardet 26 **31 85 42**

Plâtrerie-peinture - Papiers peints -  
Plafonds suspendus - Revêtement  
de façades garanti - Isolation d'in-  
térieur thermique et phonique. 91-30110  
**P.-A. GALLI**  
La Jaluse 5 **31 83 26**

**Un  
coup de téléphone suffit****Grande  
représentation  
de la Fédé**

Salle Dixi - Le Locle

SAMEDI 14 MARS 1981

Matinée à 14 h. 30 - Soirée à 20 h. 15

avec la participation de  
3 gymnastes, membres du cadre national féminin de  
gymnastique à l'artistique, et le groupe sportif des  
invalides loclois**Gymnastique et ballets**

par les classes

**féminine - pupillettes  
pupilles****DANSE**

avec l'orchestre LES DANY'S

Location: Magasin «Sanisports», R. Pianca, rue du Temple,  
Le Locle. Egalement aux entrées à Dixi**aufil d'or**Hélène DUBOIS  
D.-JeanRichard 27 - Le Locle  
Tél. 039/31 83 83

TISSUS - MERCERIE - LAINES

Les tissus de printemps sont arrivés  
Grand choix de boutonsDéjà...  
des  
nouveauautés

à la Boutique

**Gilbert Schwab**

Place du Marché - Le Locle 91-166

Société anonyme des fabriques de chocolat et confiserie

**J. KLAUS - Le Locle**

Messieurs les actionnaires sont convoqués en

**ASSEMBLÉE GÉNÉRALE ORDINAIRE**MARDI 24 MARS 1981, à 17 h. 30  
à l'HÔTEL DES TROIS-ROIS, LE LOCLE, 1er étage

ORDRE DU JOUR

1. Procès-verbal
2. Rapports du Conseil d'administration et des contrôleurs sur l'exercice 1980
3. Approbation des comptes, de la gestion et de la répartition d'un bénéfice
4. Nominations statutaires
5. Divers

Le bilan, le compte de pertes et profits, ainsi que le rapport des contrô-  
leurs seront à la disposition des actionnaires dès le 13 mars 1981 au siège  
de la société.Les cartes d'admission à l'Assemblée seront délivrées sur présentation des  
actions ou d'un récépissé de banque aux bureaux de la société, à ceux de la  
Banque Cantonale Neuchâteloise et de l'Union de Banques Suisses à La  
Chaux-de-Fonds, jusqu'au 23 mars 1981 à 16 h.

Le Locle, le 26 février 1981

Le Conseil d'administration  
91-152HORLOGERIE  
BIJOUTERIE  
ORFÈVRE 91-155**Eric JOSSI**  
D.-JeanRichard 1  
LE LOCLE  
Tél. 039/31 14 89

A louer au Locle, Col-des-Roches

**appartement**2 pièces, cuisine, salle de bain,  
chauffage central.

Loyer Fr. 190.- + charges.

Libre dès avril 1981.

S'adresser à Coop La Chaux-de-  
Fonds, gérance d'immeubles, tél.  
(039) 21 11 51. 5097**A VENDRE**1 BUFFET DE SERVICE, 2 corps massif,  
fabriqué en 1912.PENDULE NEUCHÂTELOISE, neuve ca-  
binet bois et signée.

3 TABLES GIGOGNES anciennes.

Tél. (039) 31 38 14. 91-60087

**URGENT**

je cherche

**sommelier**Le Locle, tél. (039) 31 36 98  
91-30299

LE LOCLE

A LOUER

DANS QUARTIER TRÈS TRANQUILLE

ET ENSOLEILLÉ

**TRÈS BEL APPARTEMENT**

DE DEUX CHAMBRES

Tout confort. Balcon. Coditel.

Tél. (039) 26 75 65 pendant les heures  
de bureauDemandes  
d'emploisA louer au Locle  
centre ville**APPARTEMENT  
2 PIÈCES**avec douche.  
Fr. 170.-, sans charges.  
Libre dès le 1er avril 1981.

Tél. (039) 31 48 90. 91-30298

**Jeune  
employée  
de bureau**sténodactylo, bonnes  
connaissances de l'an-  
glais cherche emploi  
Libre tout de suite.  
Tél. (039) 31 33 09 en-  
tre 11 h. et 12 h.**M**

NEUCHÂTEL

engage pour le 1er août 1981

**apprentis/  
apprenties**

pour la région de La Chaux-de-Fonds et Le Locle.

**FORMATION:** pratique et théorique complète avec stages succes-  
sifs dans tous les rayons. Transferts possibles dans d'autres régions  
du pays à la fin de l'apprentissage.**CARRIÈRE:** assurée pour de bons éléments; accès aux postes de  
responsable de rayon, premier vendeur(euse), etc.**COURS:**

- à l'école professionnelle
- de formation organisés par l'entreprise

**M-PARTICIPATION**Remise d'un titre de Fr. 2500.- qui donne droit à  
une prime annuelle, basée sur le chiffre d'affaires**SOCIÉTÉ COOPÉRATIVE MIGROS NEUCHÂTEL**  
service du personnel, tél. 038 35 11 11, int. 241,  
case postale 228, 2002 NEUCHÂTEL.Nous engageons pour notre usine du Locle  
quelques spécialistes pour**POSAGE  
D'APPLIQUES**Les candidats doivent être à même de poser et raver  
des signes fins sur des cadrans très soignés.Prière de faire offre écrite ou se présenter à nos bu-  
reaux après avoir pris rendez-vous par téléphone, au  
No (039) 31 64 64. 28-12187

Nous cherchons pour tout de suite ou date à convenir

**représentant**parlant français et allemand si possible, avec des  
connaissances approfondies dans les secteurs machines  
à travailler le bois, outillage et ferrements.Salaire fixe et provisions sur les ventes, voiture mise à  
disposition. Après un temps d'introduction dans notre  
entreprise à Kloten, un territoire dans les cantons de  
Fribourg et Neuchâtel vous sera attribué.Faire offres détaillées à l'attention de M. Peter Oesch-  
ger. 67.232.198**Oeschger AG**  
Steinackerstrasse 68 8302 Kloten



**M**

## Méroz "pierres" s.a.

Une entreprise de Pierres Holding

Nous cherchons pour tout de suite ou pour date à convenir

### PERSONNEL MASCULIN ET FÉMININ

ayant une bonne vue - pour nos départements contrôle - visitage - polissage.

Débutants seront formés par nos soins.

Prendre rendez-vous par téléphone entre 8 h. et 11 h. ou 14 h. et 17 h.

28-12100

**Méroz "pierres" s.a.**

Avenue Léopold-Robert 105  
2301 LA CHAUX-DE-FONDS  
Tél. (039) 23 23 23

28-12100

Travail instantané ? - Intérez !  
Nous cherchons

### dessinateurs machines installateurs sanitaires

Libre choix d'une activité personnalisée.  
Bon salaire, prestations sociales modernes.

Avenue Léopold-Robert 84  
2300 La Chaux-de-Fonds  
Tél. 039/22 53 51



Fabrique de boîtes de montres cherche

### TOURNEURS QUALIFIÉS

sur machines Güdel.

Eventuellement formation par nos soins pour personne capable.

Nous offrons: - bonne rémunération  
- 4 semaines de vacances payées  
- caisse de retraite.

23877

S'adresser à: **Duplain Maurice**  
Rue du Nord 5, La Chaux-de-Fonds, tél. 039/23 19 88

Grâce à l'électronique intégrale:

## toujours le meilleur programme de lavage.

### ZANKER 550 100% électronique.

Conseil chez:

### Fornachon & Cie

Rue du Marché 6  
2300 La Chaux-de-Fonds  
Tél. 039/22 23 26

Reprises maximum  
Service après-vente assuré  
Spécialiste en machines à laver

## ZANKER

### Locataire à vie ? Non Achetez un appartement à La Chaux-de-Fonds

3 1/2 pièces dès 94 000.-  
4 1/2 pièces dès 105 000.-  
Pour traiter: 19 000.- 21 000.-

**MENSUALITÉS TOUT COMPRIS: 537.- 599.-**

**RÉSIDENCE FLORIDA:** Appartements de bonne conception, vue très dégagée, quartier tranquille.

Téléphone sur place, appartement pilote 039/22 11 39



**HABITATIONS POUR TOUS SA**  
44 av. du General-Guisan CH-1009 Pully/Lausanne  
Tél. (021) 29 61 38

Manufacture de boîtes de montres de la place cherche pour entrée immédiate ou à convenir

### TOURNEUR qualifié

### ACHEVEUR qualifié

ou à former, éventuellement apprentissage.

### PERSONNEL FÉMININ ou MASCULIN

ayant bonne vue et habile pour différents travaux, formation par nos soins.

Faire offres ou se présenter à **Maison Jean Paolini**, Crêtets 67-69, 2300 La Chaux-de-Fonds, téléphone 039/22 21 33.

5907

Importante entreprise de la région, offre une situation intéressante à

une ou un

### AIDE-COMPTABLE

ayant si possible quelques années de pratique.

Les personnes intéressées voudront bien faire leurs offres de services sous chiffre 93-31105 aux Annonces Suisses SA, «ASSA», 2300 La Chaux-de-Fonds.

93-505

Reprises maximum  
Service après-vente assuré  
Spécialiste en machines à laver

## ZANKER

### YVO-MODE

CONFECTION-DAMES CLASSIQUE

Serre 11 - Chs-Guillaume 16  
2e rue derrière L'Impartial  
TAILLES 38 à 52

Fermé le lundi

0634

Les premiers messages du printemps sont là !

## FEMINA MODES

à la rue du Seyon 4 à Neuchâtel

A louer, tout de suite ou date à convenir  
La Chaux-de-Fonds  
Rue de la Charrière 55

### APPARTEMENTS 2 1/2 PIÈCES

tout confort.

Loyer mensuel Fr. 285.- + charges.

S'adresser à: 87-561  
Département cantonal des Finances, Gérance des immeubles, Seyon 10, 2000 Neuchâtel, tél. (038) 22 34 15

### TAPIS DE FOND

*Carlo Bieri*

Rue du Parc 92-94 - Tél. 039/22 49 17  
La Chaux-de-Fonds

### J'entreprends cannage de chaises

S'adresser: Paul STOLLER, magasin: Versoix 1a

5774

### APPARTEMENT

à louer dans ancienne maison, centre ville, 4 pièces exceptionnelles de 19 à 31 m<sup>2</sup>, grand vestibule, tout confort, chauffage général, eau chaude, surface totale 149 m<sup>2</sup>, disponible 31 mars 1981, prix raisonnable.

Ecrire sous chiffre NE 5890 au bureau de L'Impartial.

5890

### MACHINES À COUDRE

neuves de démonstration, cédées avec très grosse réduction.

Garantie 10 ans. Sur demande, par tél., envoi 15 jours à l'essai. Occasions (un an de garantie): Keller Fr. 250.-, Turissa Fr. 320.-, Elna Fr. 450.-, Bernina Fr. 520.-.

Réparations toutes marques. Facilités, locations.

**Agence VIGORELLI**, av. de Beaulieu 35, Lausanne. Tél. (021) 37 70 46.

2379

## au printemps

cherche

pour ses tables promotionnelles

### VENDEUSE à temps partiel

dynamique, ayant de l'aisance dans les contacts humains.

Nous offrons :

- travail varié
- rabais sur les achats.

Se présenter au bureau du personnel ou téléphoner au 039/23 25 01.

5521

**DÉPARTEMENT DE JUSTICE**

Par suite de démission de la titulaire, un poste d'

### employé(e) de commerce

est à repourvoir au Greffe du tribunal du district de La Chaux-de-Fonds.

**Exigences:**

- formation commerciale complète
- bonne sténodactylographie
- bonnes connaissances de la langue française

**Traitement et obligations: légal.**

**Entrée en fonctions: à convenir.**

Les places mises au concours dans l'administration cantonale sont ouvertes indifféremment aux hommes et aux femmes.

Les offres de services manuscrites, accompagnées d'un curriculum vitæ et des copies de diplômes et de certificats, doivent être adressées à l'Office du personnel de l'Etat, rue du Château 23, 2001 Neuchâtel, jusqu'au 16 mars 1981.

29-119

## au printemps

cherche

pour son service d'entretien

### NETTOYEURS (SES) AUXILIAIRES

pour quelques heures chaque matin.

Travail facile pouvant convenir à femmes de ménage.

Nous offrons un salaire convenable et rabais sur les achats.

Se présenter au bureau du personnel ou téléphoner au (039) 23 25 01

5853

A louer à Saint-Imier, rue Agassiz 22, dès le 1er juin 1981

### appartement 2 pièces

tout confort, entièrement mansardé.

Tél. (039) 41 35 50 pendant les heures de bureau.

93-56204



**LES BRENETS**

### À VENDRE

ancienne maison en bon état

Grand appartement avec confort  
Trois petits appartements  
Caves, grenier, balcon, garage

Très belle situation

S'adresser à:

**CHARLES BERSET**  
gérant d'immeubles  
La Chaux-de-Fonds  
Jardiniers 87 - Tél. (039) 23 78 33

### LOCAUX

à louer à l'usage d'atelier, bureau, labo, etc. chauffés 56 m<sup>2</sup>. Installations électriques industrielles. Situation: rue du Parc 9 ter. entre-sol. Prix Fr. 290.-, charges comprises. Disponibles tout de suite.

Ecrire sous chiffre ER 5915 au bureau de L'Impartial.

### A vendre jument portante

84 points avec toutes garanties

S'adresser à Léon Henner, 2311 Muriaux, tél. 039/51 13 47.

93-41983

### A VENDRE 290 BLOCS

quatre timbres suisses neufs. Emissions diverses depuis 1960 à 1974, plus timbres têtes bêches. Cause départ à l'étranger.

Tél. (038) 61 21 77

**COMEXHOR**  
Rue Alexis-Marie-Piaget 34

cherche

### PERSONNE

pour nettoyages et déblayage de neige.

Téléphone (039) 23 63 36

5792

Horlogerie Omega-Tissot à Neuchâtel engage tout de suite ou date à convenir

### VENDEUSE QUALIFIÉE

parlant français, éventuellement connaissances anglais-allemand.

Nous vous offrons une place stable, un travail varié, une ambiance jeune et agréable.

Si notre offre vous intéresse, veuillez prendre contact.

5793

Horlogerie-Bijouterie  
**F. Robert - succ. F. Engisch**  
2000 Neuchâtel (038) 25 28 32

J'engage

### chef d'équipe en génie civil ou contremaître

capable de travailler de façon indépendante. Ambiance jeune et dynamique.

Travail garanti toute l'année, Suisse ou étranger (permis B ou C).

Entrée tout de suite ou à convenir.

S'adresser à entreprise de maçonnerie, Gilbert Fivaz, 2043 Boudevilliers/NE, tél. (038) 36 13 50.

28-20313

Promoteur immobilier qualifié cherche à acheter, pour leur mise en valeur

### TERRAINS À BÂTIR DE TOUTE NATURE, IMMEUBLES RÉCENTS/ANCIENS

Participation ou collaboration des propriétaires envisageable.

Garanties et références à disposition

Faire offre sous chiffre 28-900039, à Publicitas, Treille 9, 2001 Neuchâtel

### L'industrie graphique enrichit votre vie.

### PETITES ANNONCES

au tarif réduit de 60 ct. le mot (minimum 10 mots)  
à l'exclusion de toute annonce commerciale ou ayant une certaine importance

### A vendre CUISINIÈRE À GAZ

moderne, 4 feux, four auto-nettoyant, tourne-brochettes, tourne-broches, tiroir à ustensiles. Pour gaz naturel ou butane-propane. Prix avantageux. Tél. (039) 22 24 12.

5850

### LE LOCLE

A vendre

1 ESSOREUSE SOBAL neuve. Tél. (039) 31 38 14.

91-60087

A vendre

### collection de monnaies

suisses et pièces françaises.

Ecrire sous chiffre UR 5796 au bureau de L'Impartial.

5796

A vendre

### BMW 320 i

93 000 km., couleur rouge, prix à discuter.

Tél. (039) 26 72 21.

5675

A vendre

### RENAULT 4 BREAK L

1977, 42.000 km., expertisée.

Garage Bergamin, tél. (039) 23 40 20.

5805



# Des intérêts plus élevés pour les obligations de caisse CS

Maintenant **5½%** titres de 3 à 4 ans de terme  
**5¾%** titres de 5 à 6 ans de terme  
**6%** titres de 7 à 8 ans de terme



CREDIT SUISSE  
CS

Maintenant

# 6%

pour les obligations de caisse CS de 7 à 8 ans de terme

Parlez-en à votre caissier CS.



5, pl. Hôtel-de-Ville  
La Chaux-de-Fonds



Mesdames,  
 Nos nouveautés printanières sont arrivées!  
**soie naturelle unie, larg. 90 cm. à Fr. 10.-/le m.**  
**cotons imprimés ou unis, larg. 140 cm. à Fr. 10.-/le m.**  
 Et sans cesse renouvelé, un grand choix de  
**tissus divers dès Fr. 2.-/le m.**

A LOUER pour tout de suite ou à convenir

### appartement

3 pièces, 2e étage, douche, WC, calorifère à mazout. Proximité place Dubois.

Tél. (039) 22 13 50, dès 19 heures. 5312



## PRESTIGIEUSE! AVANTAGEUSE!

Une formule idéale: l'Audi 100 5 cylindres! Elle offre le confort supérieur d'une six-cylindres. Sa consommation est celle d'une quatre-cylindres.

Innovations: allumage électronique, indicateur de changement de vitesses et, en option, boîte à 5 vitesses.

### AUDI 100 5 CYLINDRES

LA CHAUX-DE-FONDS: Sporting Garage-Carosserie, J.-F. Stich, Crêtets 90, tél. 039/23 18 23 - LE LOCLE: Garage Inglin, succ. A. Pandolfo, tél. 039/31 40 30 - LES BRENETS: Garage des Brenets, P. Schick, tél. 039/32 16 16 - LA FERRIERE: Garage du Jura, W. Geiser, tél. 039/61 12 14 - LE BÉMONT: Garage du Bémont, P. Kröll, tél. 039/51 17 15 - SAINT-IMIÉ: Garage Touring, Carrosserie, L. Fiorucci, tél. 039/41 41 71.



hi

# Profitez

le gaz naturel arrive

SANS ATTENDRE

## de l'action d'échange jusqu'à 40% de rabais, en choisissant une cuisinière Rochat

Pour bien profiter des avantages du gaz naturel, Rochat Cernier, le spécialiste N° 1 dans le canton, vous propose un confort nouveau grâce aux derniers modèles de ses cuisinières équipées de tous les perfectionnements techniques.

### Notre offre spéciale

Prix net action  
 Prix catalogue  
**289.-**  
 Votre économie

**699.-** \*couvercle compris  
 Fr. 988.-

Cuisinière 4 feux, four autonettoyant à thermostat, sécurité de four, éclairage intérieur, grilloir.  
 Largeur: 60 cm.



Modèle N° 2616

Prix net action **295.-** \*couvercle compris  
 Prix catalogue Fr. 489.-  
 Votre économie **194.-**



Cuisinière 3 feux, four à thermostat, sécurité de four, porte vitrée, grille en fonte. Largeur: 50 cm.

Modèle N° 1310

# ROCHAT

2053 Cernier Vous trouverez les cuisinières Rochat en action auprès des Services Industriels des trois villes du canton, des installateurs et magasins spécialisés.



Seul le prêt Procrédit est un Procrédit

Toutes les 2 minutes quelqu'un bénéficie d'un «Procrédit»  
 vous aussi vous pouvez bénéficier d'un «Procrédit»

rapide simple discret

Veuillez me verser Fr. \_\_\_\_\_  
 Je rembourserai par mois Fr. \_\_\_\_\_  
 Nom \_\_\_\_\_  
 Prénom \_\_\_\_\_  
 Rue \_\_\_\_\_ No. \_\_\_\_\_  
 NP/localité \_\_\_\_\_  
 à adresser dès aujourd'hui à:  
 Banque Procrédit  
 2301 La Chaux-de-Fonds, 81 M4  
 Avenue L.-Robert 23, Tél. 039-231612





Jeudi 12 mars à 20 heures précises au Cercle Catholique

# GRAND LOTO

Abonnements Fr. 10.- 25 tours

Premier tour gratuit

Maximum de marchandise

de L'OLYMPIC

3 cartons dont 1 pendule neuchâteloise

**AMINCISSEMENT INSTITUTE ROSEMARLENE**

A. L.-Robert 32, tél. (039) 22 54 36

**BUNGALOWS POUR VACANCES AU TESSIN**

Maisonnets et appartements pour vacances à Caslano, au lac de Lugano. Dès Fr. 12.- par personne. S'adresser à Beltrami M. D., via Ciseri 6, 6900 Lugano

A louer Bois-Noir 39-41, dès le 30 avril 1981

**STUDIOS** tout confort, loyer mensuel, charges comprises Fr. 257.-. Tél. 039/26 06 64.

**papiers peints luthy+co**

cherche jeune

## employée de bureau

ayant intérêt pour la vente et désireuse, après mise au courant de s'occuper de la facturation sur ordinateur.

Faire offres à R. Luthy & Co, Jaquet-Droz 39, 2300 La Chaux-de-Fonds, tél. (039) 23 11 31. 28-12232



**Ronde**  
VEND: EXPERTISE GARANTIE



**Ronde**  
VEND: EXPERTISE GARANTIE

**CITROËN DYANE 6**  
1978 Fr. 4 700.-

**CITROËN GS Break**  
1977 34 000 km.

**FOURGON FIAT 238**  
1977 58 000 km. 4913

2300 La Chx-de-Fds 039 - 23 54 04 Fritz-Courvoisier 55

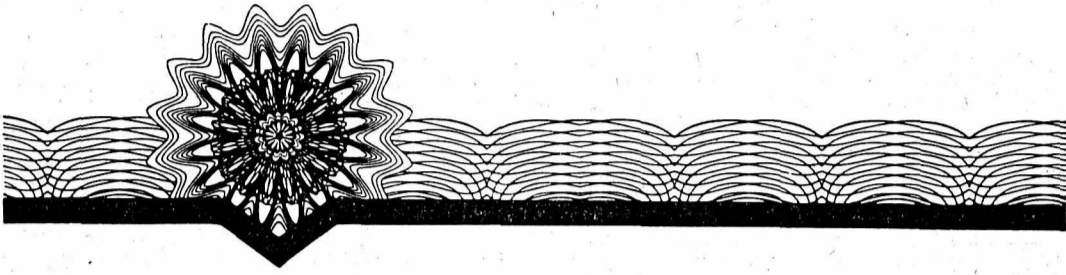

**IC Industries Finance Corporation N.V.**  
Curaçao, Antilles néerlandaises

# 6 3/4 %

## Emprunt 1981-91 de fr.s. 75 000 000

avec cautionnement solidaire de IC Industries, Inc., Chicago

Le produit net de cet emprunt est destiné au financement d'investissements, au remboursement de dettes et à d'autres buts généraux de la société.

Obligations au porteur de fr.s. 5000 et fr.s. 100000 valeur nominale.

Coupons: Coupons annuels au 25 mars.

Durée: 10 ans au maximum.

Remboursement: Dès 1983, rachats annuels de titres pour un montant de Fr.s. 300000.- nominal par an, à condition que le cours ne dépasse pas 100%. Remboursement anticipé dès 1987, avec prime dégressive commençant à 101%, et à 100% dès 1989; pour des raisons fiscales, dès 1982, avec prime dégressive commençant à 102%. L'emprunt sera remboursé entièrement le 25 mars 1991 au plus tard.

Cotation: Aux bourses de Zurich, Bâle, Genève, Lausanne et Berne.

Prix d'émission: 100% + 0,3% timbre fédéral de négociation.

Délai de souscription: jusqu'au 12 mars 1981, à midi.

Numéro de valeur: 554.230

Les bulletins de souscription sont à disposition auprès des banques.

Union de Banques Suisses  
Banque Populaire Suisse

Société de Banque Suisse  
Banque Leu S.A.

Crédit Suisse  
Groupement des Banquiers Privés Genevois

A. Sarasin & Cie

Société Privée de Banque et de Gérance

Groupement de Banquiers Privés Zurichois

Union des Banques Cantoniales Suisses

A VENDRE

## SUPERBE PARCELLE

de 1800 m2, située dans la région de la Béroche.

Equipée et sanctionnée pour construction de villa.

Ecrire sous chiffre AZ 5636 au bureau de L'Impartial.

Une joie pour tous

# popularis

## CROISIÈRES FLUVIALES Hollande

Les fleurs, le pays et le peuple  
Départs les 11, 18 et 25 avril 1981  
Profitez du printemps sur les voies fluviales de la Hollande avec le bateau «Regina Rheni»  
8 jours au prix forfaitaire de Fr. 970.-  
Inclus: train 1re classe, cabine à deux lits avec douche WC, pension complète.  
Prospectus et conseils sans engagements dans votre agence Popularis

(039) 23 48 75

2300 La Chaux-de-Fonds  
Coop City,  
37-43, rue de la Serre



\*\*\*\*\*  
**BERCI SA**

★ 2028 Vaumarcus ★

★ tél. 038) 55 20 49 ★

★ 1038 Bercher (VD) ★

★ tél. 021) 8184 76 ★

\*\*\*\*\*



\*\*\*\*\*  
**CONSTRUCTIONS CLÉS EN MAIN**

\*\*\*\*\*

★ ★ ★ ★ ★

★ Realisations suisses ★

★ Prix forfaitaire garanti ★

\*\*\*\*\*

★ Devis gratuits ★

★ Isolation de pointe ★

★ Grande variabilité de plans ★

★ ★ ★ ★ ★

★ PORTES OUVERTES ★

★ à BERCHER ★

\*\*\*\*\*

★ 14 et 15 mars 1981 ★

★ de 10 à 18 heures ★

\*\*\*\*\*

★ Rte de FEY ★

★ ★ ★ ★ ★

# Une chance à saisir

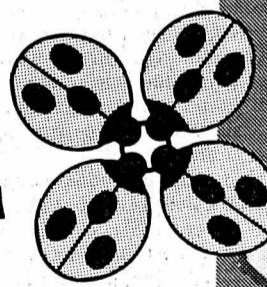

## Armoire-housse avec casier à chapeaux

Très spacieuse, pour y ranger les habits d'hiver ou d'été.

82 x 168 x 50 cm. Housse en matière synthétique, couleur sable Bahamas. Monture en tube d'acier laqué noir. Dessus en pavatex, bas en carton, fermeture à glissière en nylon résistant. Montage facile.

# 38.-

Prix. Qualité. Choix.

# MIGROS

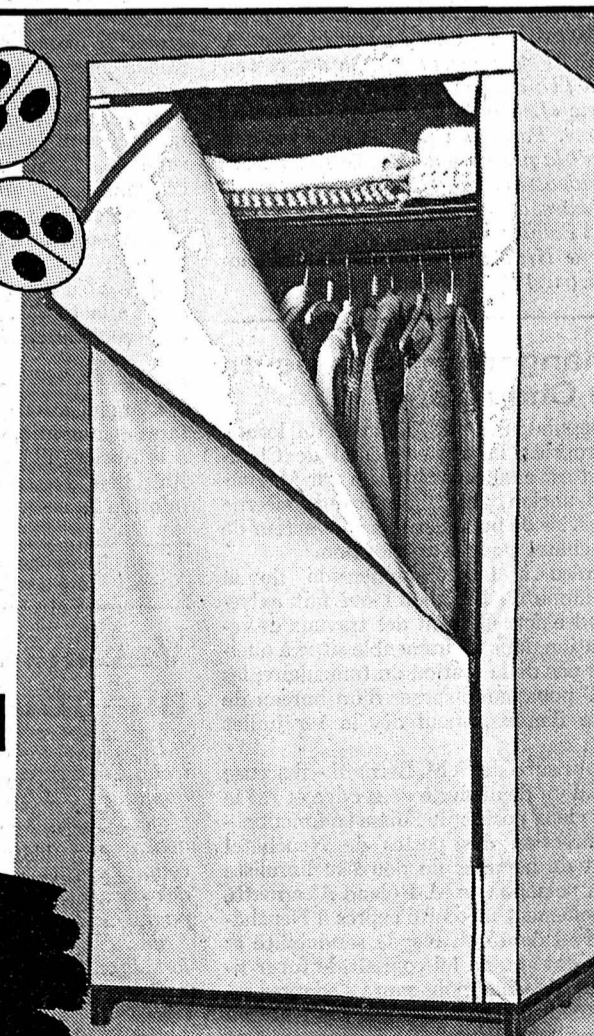

En savoir plus **M** acheter mieux

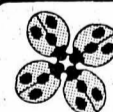

### Que signifie «chance à saisir»?

Les chances à saisir sont les «perles» du vaste choix que vous propose Migros. Nouvelles, actuelles, surtout pour ce qui est de la qualité et du prix.



# Etes-vous sûr d'épargner de manière judicieuse?

N'hésitez pas à consulter un conseiller de la SBS. Il vous renseignera volontiers en vous indiquant la forme d'épargne la plus profitable pour vous: livret d'épargne, livret d'épargne-placement, livret d'épargne «Senior», livret Epargne-Jeunesse ou obligations de caisse. Il vous aidera aussi à établir un plan d'épargne personnel, qui vous permettra de concrétiser rapidement vos projets.



Société de  
**Banque Suisse**  
Schweizerischer  
Bankverein

Un partenaire sûr: SBS



## NETTOYAGE CHIMIQUE

17, rue Daniel-JeanRichard

Vos vêtements, rideaux, couvertures, couvre-lits, sacs de couchage, etc., seront nettoyés, détachés, apprêtés et repassés avec soin

Et toujours notre service meilleur marché:

**5 kg. TEXTILES Fr. 16.-**

Dans tous les cas: **SERVICE RAPIDE ET SOIGNÉ**

J'engage

### machiniste

pour petite chargeuse et rétro.  
Ambiance jeune et dynamique.  
Travail garanti toute l'année,  
Suisse ou étranger (permis B ou C).  
Entrée tout de suite ou à convenir.  
S'adresser à entreprise de maçonnerie Gilbert Fivaz, 2043 Boudevilliers/NE, tél. (038) 36 13 50. 28-20312

Entreprise du LOCLE, cherche

### MENUISIER ou ÉBÉNISTE

et  
**PERSONNEL**

(masculin ou féminin)

pour différents travaux sur articles en plastiques, capable de travailler de façon indépendante.

Horaire selon entente.

Faire offre à: Maison THERMOPLEX SA  
Combe-Girard 8 - 2400 Le Locle  
Tél. (039) 31 71 12.

5706

## OFFRES D'EMPLOIS

Pour remplacer notre représentant qui a droit à une heureuse retraite, nous cherchons

### REPRÉSENTANT - PROPAGANDISTE

pour: nord vaudois, canton de Neuchâtel, canton du Jura et Jura bernois.

Nous demandons:

— formation de représentant avec expérience dans la vente si possible.

Domicile désiré:

— canton de Neuchâtel.

Nous offrons:

- prestations sociales d'une bonne entreprise
- travail indépendant dans le cadre d'une équipe moderne
- introduction et appuis dans la vente.

Si ce poste vous intéresse, veuillez nous faire parvenir vos offres de services avec documents usuels.

**Manufacture de cigares Villiger Fils SA**  
5735 Pfeffikon

25-19207



Sélections d'emplois

cherche

**MONTEURS-ÉLECTRICIENS**  
**SERRURIERS-TUYAUTEURS**  
**MONTEURS EN CHAUFFAGE**  
**MONTEURS EN SANITAIRE**

Excellentes conditions.

36-6836

Avantages sociaux pour travaux région Neuchâtel.

**DAVET FRÈRES**

Rue St-Pierre 30

1700 Fribourg

Tél. 037/22 48 28

- Vous êtes mécanicien qualifié
- Nous vous proposons, suite à l'extension de notre parc-machines, les postes suivants:

### aléseur-pointeur planeur opérateur CNC

tournage ou fraisage-perçage  
(formation par nos soins).

- Salaires supérieurs à la moyenne
- Prestations sociales complètes
- Places stables.

Entrée à convenir.

Faire offres écrites ou téléphoner à:

**GBM MÉCANIC SA**

3-5, rue du Grand-Pré

1000 LAUSANNE 16

Tél. (021) 24 85 71, int. 282.

22-3591



vu l'extension constante de l'entreprise, cherche pour son département «Bureau Technique»

## constructeurs

**Fonctions:** — Construction d'éléments spéciaux et équipements pour machines.

**Exigences:** — Constructeur, ingénieur ou formation équivalente  
— Entregent  
— Expérience dans le secteur de la machine-outils.

Faire offres manuscrites ou téléphoner à notre chef du personnel, Monsieur J. Chenux.

**MIKRON HAESLER S.A.**  
2017 Boudry - Tél. 038/44 21 41

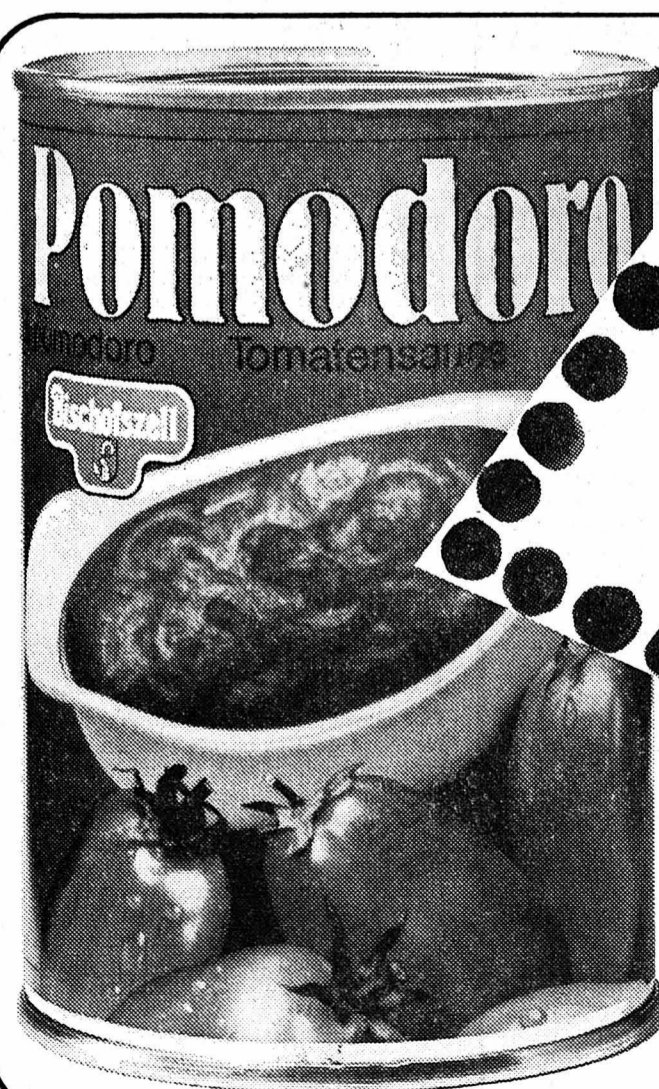

# NOUVEAU!

## Sauce tomate toute prête, à base de tomates pelées d'Italie

Les fans de spaghetti, macaroni, nouilles, vont pouvoir se régaler. Car voici «Pomodoro», la nouvelle sauce tomate, toute prête, à base de tomates pelées et de purée de tomates. On la réchauffe simplement dans une casserole, on en nappe les spaghetti, ou tout autre plat de pâtes, et le tour est joué. De saveur typiquement italienne, elle flatte le palais et enchante petits et grands gourmands. Pour la relever davantage, on peut lui ajouter de l'ail pressé, des oignons finement hachés ou des herbes aromatiques. Elle se prête merveilleusement pour confectionner pizzas, lasagne ou risotto. Bon appétit!

boîte de 430 g

**MIGROS**

**1.30**  
(100 g = Fr. -.30<sup>2</sup>)

En savoir plus

**M**

acheter mieux

Une sauce tomate faite maison

se prépare avec des tomates pelées en boîte, des herbes aromatiques et des épices qu'on laisse mijoter une bonne heure. Mais pour se régaler illico d'une platée de spaghetti, plus besoin d'attendre! Car on a maintenant toujours sous la main la nouvelle sauce tomate «Pomodoro», prête en un tournemain.





ANCIEN STAND

Vendredi 13 mars  
à 20 heures

5800

Maximum de marchandise

GRAND LOTO

Groupement des juniors

Carte à Fr. 10.- pour 25 tours

Nous cherchons

employée  
de bureau

TÉLÉPHONISTE

Français/allemand parlés et écrits.

Travail intéressant et varié comportant toutes les activités  
d'un secrétariat.Faire offres avec les documents usuels, sous chiffre DF 5857  
au bureau de L'Impartial.Société professionnelle de pharmaciens suisses,  
à Genève

cherche pour confier

DU TRAVAIL  
À DOMICILE

des

AIDES EN PHARMACIE  
DIPLOMÉESn'ayant pas quitté la profession depuis plus de  
trois ans.Les personnes intéressées doivent faire leurs of-  
fres par écrit avec curriculum vitae, copie de  
diplôme et des certificats de travail à

OFAC

Direction du personnel  
Rue Pédro Meylan 7  
Case postale 260  
1211 Genève 17

18-5197

VOUMARD

Nous cherchons pour notre usine  
de LA CHAUX-DE-FONDS

UN MÉCANICIEN

qualifié pour notre groupe outillage et prototypes.

UN MASTIQUEUR-  
PONCEUR

spécialisé sur machines ou en carrosserie.

Personne intéressée serait éventuellement formée  
par nos soins.UN AIDE-  
CONCIERGEpersonne de toute confiance, consciencieuse, ayant  
de l'initiative et, si possible, une certaine expé-  
rience en matière de nettoyage.Faire offres ou se présenter le matin à  
VOUMARD MACHINES CO SA, Jardinière 158,  
2300 La Chaux-de-Fonds, tél. (039) 21 11 65.

28-12170

CONFÉRENCE

Monsieur Victor Bott

Docteur en médecine à Valbonne (France)  
parlera sur le thèmeL'homme face  
à la maladieLa conférence aura lieu à La Chaux-de-Fonds  
le mardi 10 mars 1981  
Musée International d'Horlogerie  
Grande salle, 29, rue des Musées

Invitation cordiale à tous.

Entrée libre.

WELEDA SA  
Arlesheim

Voir aussi le communiqué

03-1258

FTMH

LA CHAUX-DE-FONDS

Assemblées  
générales  
Groupe des arts et métiers

Mercredi 11 mars, à 20 h. 15, salle FTMH

Les monteurs-électriciens, ferblantiers et appareilleurs,  
monteurs en chauffage, serruriers et carrossiers sont priés d'assister  
à cette assemblée

Groupe Portescap

Jeudi 12 mars, à 18 h. 15, salle FTMH

LA FROMAGERIE DE L'ALPE

Une magnifique attraction au Supermarché de Coop City La  
Chaux-de-FondsDu lundi 9 au samedi 14 mars, sous vos yeux, plusieurs  
fois par jour (consultez l'horaire détaillé ci-dessous)

fabrication de fromage !

Une magnifique leçon de choses pour petits et grands.

Venez voir notre maître fromager, M. Forclaz, un solide Va-  
laisan de La Sâge, transformer le bon lait de notre région en  
fromage à raclette !Venez admirer les tours de main du métier et pénétrer quel-  
ques-uns de ses secrets !Cette attraction vous est offerte par vos Grands Magasins  
Coop City La Chaux-de-Fonds avec l'active collaboration de  
l'Union centrale des producteurs suisses de lait et la Cen-  
trale laitière de Neuchâtel, et celle de la Maison BAER à  
Küssnacht a/Rigi, le grand spécialiste suisse des fromages  
à pâte molle, qui vous présentera à cette occasion la  
gamme prestigieuse de ses fines spécialités !Tous à Coop City du lundi 9 au 14 mars pour voir fonction-  
ner

la fromagerie de l'alpe

La fabrication du fromage aura lieu selon l'horaire suivant:  
du mardi 10  
au jeudi 12 mars: chaque jour de 9 h. 30 à 11 h.  
le vendredi 13 mars: et de 15 h. à 17 h.  
de 9 h. à 10 h. 30, de 13 h. 30  
de 15 h. à 16 h. à 17 h. 30  
le samedi 14 mars: de 8 h. 30 à 10 h., de 10 h. 30  
à 12 h. et de 14 h. à 15 h. 30

coop city

Rue de la Serre  
La Chaux-de-FondsOuverture  
lundi 13 h 30 à 18 h 30  
mardi à  
vendredi 8 h à 18 h 30  
samedi 8 h à 17 h  
les 2 premières heures  
Fr. -50

FEUILLETON DE «L'IMPARTIAL»

83

UTTA DANELLA

SOUS LA VOÛTE  
ÉTOILÉE

Roman

Droits réservés Presses de la Cité, Paris &amp; Cosmopress, Genève

A quoi je répliquai que je le pensais tout à fait,  
peut-être même davantage qu'elle ne l'eût sou-  
haité et qu'en ce qui me concernait j'étais prêt à  
en prendre soin ma vie durant. Il y eut alors un  
petit silence éloquent, puis la même voix reprit,  
très sérieuse:- En est-il vraiment ainsi ?  
- Oui, dis-je en ce qui me concerne.  
- Bien sûr, fit-elle alors, il faut y réfléchir.  
D'abord, elle avait espéré que la petite ren-  
contrerait quelqu'un de là-bas mais peu à peu  
elle y avait renoncé. Depuis, elle avait perpétuel-  
lement peur qu'il ne lui arrive quelque chose.  
L'idée que quelqu'un était là pour veiller sur elle  
la tranquillisait plutôt. Elle ajouta alors, à ma  
grande joie:  
- Je vous fais confiance, elle est bien tombée.- Je vous remercie, dis-je, très sérieux à mon  
tour. Je vous remercie, Madame Boysen, de ce  
que vous m'avez dit. Je ne tromperai pas la  
confiance que vous placez en moi.Nous fîmes tous deux silence un moment, puis  
elle dit encore:- Venez donc avec Hilke la prochaine fois  
qu'elle nous rendra visite.- Très volontiers, répondis-je.  
Sur ce nous nous souhaitâmes encore une fois  
de bonnes et heureuses fêtes; nous nous dîmes au  
revoir et je raccrochai.Mes deux dames me regardaient avec des yeux  
tout écarquillés de curiosité, Ilsebill dans le fau-  
teuil, les joues en feu et Hilke à son côté, les yeux  
brillants, la bouche à demi entrouverte.- Tu as raccroché ! s'écria-t-elle déçue.  
- Oui, déclarai-je avec dignité, il n'y a plus  
rien à ajouter.- C'était curieux, votre conversation, de quoi  
exactement avez-vous parlé si longtemps ?- Exactement ? J'ai demandé ta main à ta  
mère.- Oh, fit Hilke, sans voix.  
Et les yeux d'Ilsebill se firent encore plus  
ronds.Je m'installai confortablement dans mon fau-  
teuil, bus une gorgée de vin, m'allumai une ciga-  
rette. Je me sentais soudain extraordinairement  
important.

- Ce n'est pas sérieux, s'écria Hilke hors d'elle.

- De ma part, ça l'est tout à fait. Explique-toi.  
Ta mère, elle, me trouve un parti très acceptable.- Bien sûr, je t'épouse volontiers, s'écria-t-elle  
alors avec tant d'élan que nous ne pûmes nous  
empêcher de rire.- Oh ! oh ! fit enfin Ilsebill tout excitée de ce  
qui lui arrivait, des fiançailles sous un arbre de  
Noël. Ah ! les enfants, c'est trop beau pour y  
croire.- Tu veux vraiment ? demandai-je encore,  
abasourdi par ma victoire aisée.- Oui.  
Puis Hilke s'adressa à Ilsebill:- Je suis tombée amoureuse de lui la première  
fois que je l'ai vu. Sur la scène. Il jouait Tell-  
heim. Ça ne veut pas dire que je n'aie pas eu de  
prétendants, s'empressa-t-elle d'ajouter. J'en ai  
eu beaucoup, mais j'ai toujours été déterminée.  
Et quand je l'ai vu, j'ai su que c'était lui !Emue, Ilsebill souriait. Je tendis la main à la  
petite fille qui m'offrait de si bon cœur son  
amour.

- Viens ici.

Hilke s'approcha et je l'attirai à moi.

- Vraiment la première fois que tu m'as vu,  
Hilke ?- Oui, tu le sais bien. J'étais jalouse de Ried  
parce qu'elle était ta Minna.

- Mais c'était seulement sur la scène.

- Oui, oui, bien sûr, mais quand je t'ai connu  
ensuite dans la réalité ça m'est resté. Tu ascontinué à me plaire tout autant, quand bien  
même tu n'as pas daigné me jeter un regard.

- Au début seulement.

- Assez longtemps tout de même. Il a fallu ma  
première pour que...Elle sourit en frottant doucement sa joue  
contre la mienne.Bien entendu le doute restait ancré en moi, en  
dépit de ma félicité.- Je vais te causer des problèmes, je ne suis  
qu'un pauvre comédien de province et beaucoup  
trop vieux pour toi.- Ah ! dit-elle en secouant la tête, cesse de co-  
queter avec ton âge, tu es pire qu'une femme. Je  
n'ai aucun goût pour les jeunes garçons. Tu as  
exactement l'âge qu'il me faut. Avec Jörn, c'était  
différent. Nous avons toujours été bons copains;  
du plus loin que je me souviens, nous avons été  
ensemble; et il était mon confident mais il ne  
nous est jamais venu à l'idée qu'il puisse y avoir  
autre chose entre nous. Peut-être en était-il un  
peu triste, je ne sais pas. Un jour, il m'a demandé  
s'il resterait mon ami le jour où je me marierais.  
Je lui ai répondu que oui, bien sûr. L'homme qui  
m'aimerait l'aimerait aussi.

Elle me fixait d'un œil sévère:

- Tu comprends ?

J'inclinai la tête.

- Ce sera un honneur pour moi de gagner  
l'amitié de Jörn, et à part lui ?

(à suivre)





Personne n'égale le Nain du Meuble !  
 Il ne sacrifie pas UN modèle mais TOUS ses modèles à des prix  
 IMBATTABLES !

**Ce soir :**  
 jusqu'à 22 heures

**Festival du salon**

Av. Léopold-Robert 53a, au-dessus des Arcades (immeubles Winterthur, anc. Fabr. SANDOZ)

**HIRSCHI**  
 ameublement

**CABLES CORTAILLOD**

désirent engager

**ouvriers et employés d'atelier**

pour leurs différents départements de production conduite et surveillance des machines. Formation au sein de l'entreprise

**mécanicien autos**

**laveur-graisseur**

**chauffeurs de minibus**

**dessinateur en électricité**

**monteurs électriciens**

**mécaniciens de précision**

Possibilité d'avoir recours au service de transport de l'entreprise.

Les personnes intéressées pourront obtenir toutes informations complémentaires en s'adressant à Câbles Cortailod SA, 2016 Cortailod, tél. 038/44 11 22 interne 218

28-221

**CABLES CORTAILLOD**

**Printemps**

Pour les jeunes mamans qui veulent faire juste dès le début.

**CONSEILS ZEWI**

par Sœur Gertrude

**La méthode ZEWI d'emballotement large**

et son importance pour le développement sain de l'articulation des hanches des bébés.

**ZEWI pour un petit lit confortable**

Maximum de sécurité et de liberté de mouvements.

Conseils pour la composition du trousseau idéal de bébé.



**ZEWI**

A notre rayon « Tout pour l'enfant »,  
 2e étage, du 12 au 14 mars

**DÉBARRAS**

en tous genres.

G. Guinand  
 Tél. (039) 23 95 56

3738

A louer tout de suite ou date à convenir

**atelier de 50 m2**

comprenant 3 locaux avec baies vitrées, armoires, toilettes, douche, chauffage central général. Rue des Ormes 32. Fr. 200.- + charges.

S'adresser au bureau fiduciaire Pierre Pauli, av. Léopold-Robert 49, La Chaux-de-Fonds, tél. (039) 23 74 22.

5729

Imprimerie des Montagnes neuchâteloises

cherche

**UNE DAME**  
 pour travaux de finition

**UN JEUNE HOMME**

débrouillard, pour différents travaux.

Faire offres sous chiffre RN 5283, au bureau de L'Impartial.

5283



VILLE DE LA CHAUX-DE-FONDS

**CIMETIÈRE COMMUNAL DÉSFFECTATION DU MASSIF VI**

Nous informons les familles que le massif VI adultes sera désaffecté dès le 30 septembre 1981.

Ce massif comprend les tombes d'adultes, numérotées de 5584 à 7037, inhumations faites du 5 janvier 1925 au 10 octobre 1929.

Les personnes qui désirent disposer des monuments, plantes, etc., ou faire exhumer les restes funéraires touchés par cette mesure, doivent en faire la demande écrite à la direction du cimetière, Charrière 102, jusqu'au 15 septembre 1981.

**CIMETIÈRE PROTESTANT DES ÉPLATURES**

Nous informons les familles que les massifs situés au Sud et Sud-Ouest du Temple seront désaffectés dès le 30 septembre 1981.

Ce massif comprend les tombes d'adultes, numérotées de 20 à 325, inhumations faites de 1910 à 1933.

Les personnes qui désirent disposer des monuments, plantes, etc., ou faire exhumer les restes funéraires touchés par cette mesure, doivent en faire la demande écrite à la direction du cimetière, Charrière 102, jusqu'au 15 septembre 1981.

La Direction du Cimetière

5769

**OFFRES D'EMPLOIS**

Nous cherchons pour notre bureau commercial

**employés (es)**

Suisses ou permis C.

Français-anglais désirant assumer des responsabilités et travailler dans une ambiance agréable.

Prière de prendre contact au No (039) 23 38 88, interne 15 ou de faire offres écrites à :

**MONTREMO S.A.**

Emancipation 55  
 2300 La Chaux-de-Fonds

5916



AGENCE GÉNÉRALE

Florian MATILE

Jardinière 71

2300 La Chaux-de-Fonds

Tél. (039) 23 18 76

cherche pour août 1981

**UN(E) APPRENTI(E) DE COMMERCE**

ayant suivi l'école secondaire, section classique, scientifique ou moderne

Prière de faire offres écrites à F. Matile, agent général de la NATIONALE SUISSE ASSURANCES, 2301 La Chaux-de-Fonds, Jardinière 71

5795

Economisez en préparant votre eau chaude avec une **POMPE À CHALEUR**

Air → Eau

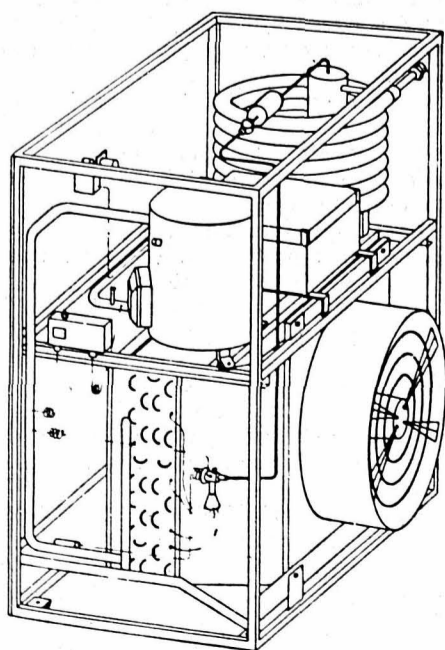

En démonstration

**MOJER**  
 Sanitaire  
 Ferblanterie  
 Corthesy & Girard

Tél. 039/22 11 95

Je m'intéresse à votre passage pour un devis sans engagement

Nom: \_\_\_\_\_ Prénom: \_\_\_\_\_

Rue: \_\_\_\_\_ No: \_\_\_\_\_

Localité: \_\_\_\_\_

**C.R. SPILLMANN S.A.**

Fabrique de boîtes de montres et bracelets  
 La Chaux-de-Fonds

engage des

**FRAISEURS (ES) - PERCEURS (ES)**

département achevage

**CHARGEURS RÉGLEURS**

sur machines EBOSA-KUMMER, département tournage

**PERSONNEL MASCULIN**

département polissage bracelets

Formation éventuelle assurée par nos soins

**VISITEUSES**

qualifiées, département montage terminaison

S'adresser à la rue du Parc 119 ou tél. (039) 23 40 33

5838

quand vous pensez "bijou" voyez d'abord Mayer-Stehlin

**Mayer Stehlin**

AVENUE LÉOPOLD-ROBERT 57

HORLOGERIE - BIJOUTERIE - LA CHAUX-DE-FONDS

valable dès le 10.3.81

**Carce qui est bon n'est pas forcément cher.**  
1/2 kg de plus  
30° - 95°  
4,5 kg  
13.40 ~~11.90~~  
(1 kg 2.64)

**Revitalisant textile**  
5 kg  
7.50 ~~6.50~~

**Stayfree Mini**  
Mini-bandes  
20 pièces  
1.50

**Stayfree Maxi**  
Maxi-bandes  
10 pièces  
1.50

**Savon**  
la fraîcheur  
135 g ~~95~~ ~~.75~~  
(100 g - 56)

**Huile Sais**  
Huile surfine à base  
d'arachides et de graines  
de tournesol  
3 litres  
14.95 ~~13.45~~  
(1 litre 4.48)

**Floridor**  
100  
Clé d'Or  
40g  
100 biscuits extra-fins et  
croquants  
410 g  
2.10 ~~1.80~~  
(100 g - 44)

**Federico Paternina**  
**Rioja Banda Azul**  
1977  
Mise en bouteille dans  
la région de production  
Vin rouge gouleyant  
et complet  
70 cl ~~4.25~~  
**3.40**  
DI-11/10381

**DENNER** économie garantie!

**Nettoyages de tous genres**  
Meubles rembourrés, tapis, fenêtres, appartements, entreprises, etc.  
Straub nettoyyages, tél. (039) 23 92 66.  
06-2397

**G. Belperroud**  
La Chaux-de-Fonds  
Tous vos problèmes de stores rideaux - volets à rouleaux  
Epuraton literie - nettoyyages  
Parc 77 - Tél. 039/26 50 04  
Tél. heures des repas

**Ecole secondaire régionale de Neuchâtel**  
Par suite du départ à la retraite de son administrateur et de la restructuration de l'Ecole, l'ESRN cherche pour le 15 août 1981 ou date à convenir un (une)  
**comptable qualifié(e)**  
Ce nouveau collaborateur occupera un poste à responsabilités au sein de l'administration centrale de l'Ecole. Il sera appelé à travailler de façon indépendante.  
La préférence sera donnée à une personne ayant déjà une pratique sur machine comptable et de bonnes notions d'informatique.  
Obligations selon le statut du personnel de la Ville de Neuchâtel.  
Traitement selon le barème communal.  
Les offres manuscrites accompagnées d'un curriculum vitæ et de copies de certificats sont à adresser au Président du Comité de direction de l'ESRN, case 70, 2002 Neuchâtel 2, jusqu'au 17 mars 1981.  
5650

A louer dans le Vallon de Saint-Imier

**PETIT GARAGE**  
**AGENCE**

Distribution d'essence, station bien située

Bonne clientèle de départ assurée

Possibilité de participation à discuter

Pour un rendez-vous, prendre contact téléphoniquement au (039) 44 10 60, interne 14  
93-44

**HÔPITAL GÉRIATRIQUE DE CHAMBLON**  
1436 CHAMBLON - TÉL. (024) 24 24 82

Nous cherchons à engager tout de suite ou pour une date à convenir:

**infirmière assistante**

souhaitant soigner des personnes âgées et se sentant capable de prendre des responsabilités.

Les offres brèves accompagnées d'un curriculum vitae sont à adresser à la direction de l'hôpital.  
22-14617

**Restaurant de l'Abeille**  
La Chaux-de-Fonds, cherche  
**SOMMELIÈRE**  
Se présenter ou téléphoner au (039) 22 15 55.  
5465

Nous cherchons pour date à convenir  
**boucher-garçon de plot**  
pour remplacement.  
Eventuellement place stable.  
Faire offres à Boucherie Amstutz, Monruz 21, 2000 Neuchâtel, tél. (038) 25 23 73.  
87-30293

Grand feuilleton de «L'Impartial» 12

John Crosby

**Mais où sont donc passés les F-22 de l'U.S. Air Force?**

Roman

Copyright: Editions de Trévise - Opera Mundi, Paris

- Oh mon Dieu, Peter! L'adultère! Non, vraiment! L'adultère! Bien sûr que je prends cela au sérieux! C'est même la seule chose que je prenne au sérieux! (Antonia cessa brusquement de rire.) Bon sang, Peter! Redescends un peu de tes nuages! Te rends-tu compte dans quel pétrin nous sommes? La seule chose vitale en ce moment, c'est que cet argent arrive à la Nouvelle-Orléans. L'adultère!

Antonia avait littéralement craché le mot.

Peter était plus que choqué; il n'en revenait pas de la violence de sa réaction. Elle essayait à présent de recouvrer sa sérénité habituelle, de s'y enfoncer de nouveau comme dans un refuge. Le visage caché dans ses mains, elle roula sur le côté, se mettant en boule comme un hérisson, mais elle ne réussit pas à se maîtriser. Les larmes jaillirent entre ses poings fermés.

«Oh zut! pensa Peter. Voilà qu'elle pleure à nouveau! Chaque fois qu'elle veut obtenir quelque chose de moi, elle a recours aux larmes.»

- David est mon meilleur ami. Ne te l'a-t-il jamais dit?

- Si, il me l'a dit, murmura Antonia entre ses poings fermés.

- Alors...

Silence. Antonia se remit sur le dos. Elle avait retrouvé son calme.

- Qu'attends-tu de moi, Peter? Que ce soit remords, contrition ou je ne sais quoi, en tout cas,

ce n'est vraiment pas le moment. Nous sommes dans un sacré pétrin, toi et moi.

- Et David?

- Aussi. Mais l'adultère est le moindre de nos problèmes. A toi, à moi, à lui.

Curieuse remarque. Peter contempla son visage mouillé de larmes. Il était redevenu de marbre. «C'est cela qu'elle veut, pensa-t-il rageusement. Me plonger dans la confusion la plus totale.»

Les mots qu'Antonia prononça alors ne firent qu'accroître ce sentiment.

- Je t'aime Peter. Pourtant, je n'en ai ni le temps ni la force. Et ce n'est pas à cause de David. Simplement, je ne peux pas me permettre d'être amoureuse en ce moment. Si j'étais à Miami, je prendrais le premier avion pour fuir loin de toi. Mais je suis bloquée dans cette fichue baie avec toi et c'est affreux, affreux, parce que je ne sais pas comment tout cela va se terminer. Cela me remplit... d'horreur.

- Je t'inspire... de l'horreur?

Peter croyait avoir mal entendu.

- De l'horreur... et de l'amour à la fois. Un curieux mélange.

Ils n'eurent pas le temps de poursuivre cette étrange discussion. Tous deux entendirent au même moment le vrombissement d'un avion et cela changea instantanément la situation. De coupables, ils devenaient victimes et fugitifs et c'était presque un soulagement.

Antonia lui adressa un sourire radieux.

- S'il doit y avoir une confrontation, je préfère que ce soit avec eux plutôt qu'avec toi, Peter.

Elle roula gaiement sur le ventre, saisit le Hoolbrook, dont elle passa la courroie autour de son bras, et planta fermement ses coudes dans le sable.

- ...Remettons-nous au travail, murmura-t-elle.

Peter, allongé sur le côté, la regardait comme si elle allait disparaître d'un instant à l'autre.

«Il y a en elle au moins quatre personnalités

différentes, pensait-il. Laquelle est la vraie Antonia?»

Le vrombissement s'amplifiait. L'avion fut bientôt au-dessus d'eux, mais il arrivait du nord-est, ils ne le voyaient toujours pas. «Ils ont déjà dû repérer le bateau, pensa Peter, mais nous ont-ils vus?» Leur camouflage lui paraissait à la fois insuffisant et trop visible. L'avion volait maintenant très bas, faisant planer sur eux sa menace.

Antonia mit une main sur la sienne et la serra, cherchant, en fait, à se rassurer elle-même.

- Tu as peur? lui demanda-t-il.

- C'est parce que tu es là. Cela change tout. D'ordinaire, je n'éprouve absolument rien.

D'ordinaire?

- Ce genre de situation t'est donc familier?

- Tais-toi, lui intima-t-elle avec un pâle sourire.

L'avion venait d'entrer dans leur champ de vision. Il descendait lentement sur l'eau. Antonia prit les jumelles de la main droite, tenant toujours le Hoolbrook de la gauche, et les approcha de ses yeux.

Notre vieil ami 626 E, commenta-t-elle. Cette fois équipé de flotteurs. La transformation a été rapide.

Le petit avion venait de se poser sur l'eau et effectuait un large demi-tour pour se placer face au rivage. Antonia observait la scène à travers les jumelles, impassible comme la pierre.

Peter, lui, la regardait, troublé par la profondeur de ses sentiments. C'était comme s'ils étaient amants depuis des années. «C'est la faute de tous ces événements», pensa-t-il.

L'avion avançait lentement, droit sur eux. La porte de droite s'ouvrit et un homme descendit maladroitement sur le flotteur en se tenant à la traverse.

- Tiens, tiens! murmura Antonia, les jumelles toujours rivées aux yeux. Tony Guardi. Quelle surprise de le voir ici.

- Qui est Tony Guardi?

- L'un des plus anciens hommes de main de la Mafia. Il est maintenant au service de Cosimo,

mais il a travaillé pour un peu tout le monde; Giambino, Tresca, tous les autres. (Antonia reposa les jumelles et saisit le Hoolbrook). La plupart des hommes de mains ne tiennent pas aussi longtemps. Ils se font tuer. C'est un boulot dangereux.

- Comment sais-tu tout cela?

- Cela fait partie de mon métier, répondit-elle en épaulant.

- Tu ne vas pas lui tirer dessus de sang-froid?

- Chut! J'ai une meilleure idée.

Antonia inspira profondément, retint son souffle, visa et appuya lentement sur la détente d'une main ferme. Il y eut une formidable détonation.

- Zut! s'exclama-t-elle. Trop haut. (Elle en poigna les jumelles et regarda.) En plein dans le flotteur, mais trop haut.

Elle tendit les jumelles à Peter et visa de nouveau. A travers les jumelles, Peter vit un énorme trou à l'avant du flotteur, au-dessus du niveau de l'eau.

La panique semblait s'être emparée des occupants de l'avion. L'homme qui était sorti remonta précipitamment dans le cockpit tandis que l'avion virait sur le côté. Peter eut le temps d'apercevoir quatre hommes à l'intérieur.

- Ils sont quatre, annonça-t-il.

Antonia ne répondit pas. Elle appuya de nouveau sur la détente, très lentement.

L'avion reprenait de la vitesse lorsque le second coup partit. Peter, qui fixait à ce moment-là le flotteur droit à travers les jumelles, vit une gerbe d'eau jaillir juste au-dessus.

- Ça y est! s'écria Antonia en lui arrachant les jumelles pour s'en assurer. Ça y est! Je l'ai eu!

L'avion glissait sur l'eau à vive allure, s'éloignant du rivage.

- Ils s'apprentent à décoller, déclara Peter.

- Ça m'étonnerait qu'ils y arrivent.

L'avion était effectivement en difficulté. Le moteur lancé à plein régime, il gitaït de plus en plus à droite tandis que l'eau s'engouffrait dans le trou béant fait par la balle. Soudain, le flotteur endommagé se cassa en deux et l'avion



Discret. Simple. Rapide. Dans toutes les BPS.

OFFRES D'EMPLOIS

**prêt comptant****Passez chez nous, téléphonez-nous ou renvoyez-nous le coupon. Rien n'est plus facile.**

Exemples; y compris assurance solde de dette:

Fr. 3 000.-, 12 mois, Fr. 268.30 par mois  
Fr. 6 000.-, 24 mois, Fr. 285.15 par mois  
Fr. 10 000.-, 36 mois, Fr. 324.90 par mois  
Fr. 15 000.-, 36 mois, Fr. 487.35 par mois  
Fr. 20 000.-, 48 mois, Fr. 510.25 par mois  
Fr. 25 000.-, 48 mois, Fr. 637.80 par moisVotre partenaire dans toutes les questions financières.  
**BANQUE POPULAIRE SUISSE**

(Prière d'écrire en caractères d'imprimerie.)

Je désirerais un prêt comptant de Fr. \_\_\_\_\_

Prénom, nom \_\_\_\_\_

Rue, n° \_\_\_\_\_

NPA et localité \_\_\_\_\_

Téléphone \_\_\_\_\_

Adresse: Banque Populaire Suisse,  
CAM, case postale, 3000 Berne 16.

Atelier de polissage spécialisé dans la boîte de montres, engage uns

**chef polisseur**

Possibilités de développer l'atelier pour une personne dynamique et consciencieuse.

Entrée immédiate ou date à convenir.

Faire offres avec curriculum vitae sous chiffre OP 4628 au bureau de L'Impartial. 4628



Nous cherchons pour notre service des combustibles

**magasinier aide-chauffeur**

Date d'entrée le 1er avril ou à convenir.

Veuillez vous adresser à Coop La Chaux-de-Fonds, service du personnel, rue du Commerce 100, tél. (039) 21 11 51. 5102

Atelier de branches annexes à RENAN, cherche

**OUVRIER**

pour travaux divers. Travail indépendant, horaire libre.

Prendre contact par téléphone au (039) 63 11 33. 91-30293

Hôtel Touring au lac à Neuchâtel cherche pour tout de suite

**secrétaire-réceptionniste**

Suisse ou étranger avec permis.

Tél. (038) 25 55 01 87-188

ATELIER D'HORLOGERIE

cherche

**OUVRIÈRES**

pour travail en atelier et domicile.

Tél. (039) 23 40 77. 5459

Pour notre kiosque de la Gare, La Chaux-de-Fonds, nous cherchons une

**vendeuse**

Horaire de travail: service avancé 5 h. 45 - 14 h.; service tardif: 13 h. 45 - 22 h., service dominical.

Nous nous chargeons de vous former sérieusement pour vous permettre de remplir avec succès cette activité intéressante et variée. Conditions de travail et prestations sociales avantageuses.

Les intéressées sont priées de s'annoncer directement auprès de notre gérante, Madame Glauser, tél. du kiosque (039) 22 56 40.

SA. LE KIOSQUE, 3001 Berne. 05-5045

- Comptabilité
- déclaration d'impôts
- travaux fiduciaires

Philippe Châtelain Fiduciaire  
tél. (039) 22 36 70. 91-30111**Seul Xerox est Xerox:  
Compact, polyvalent  
et sympathique.**

Commençons par le Xerox 3450 dont la capacité représente, à bien des égards, la solution la plus attrayante. Bien que sa taille soit modeste, ses performances sont élevées, de plus il est équipé d'une trieuse intégrée. Sa cadence est rapide, son travail propre et automatique.

Si vos exigences sont moindres, le Xerox 3400 et le Xerox 3107 feront parfaitement l'affaire, mais si vous désirez plus, nous vous offrons le Xerox 5400. En tout cas soyez tranquille, chez Rank Xerox chaque classe de

copieurs est hors classe. Un équipement Rank Xerox ne répond pas seulement au critère qualitatif, mais il est synonyme de fiabilité, sécurité, polyvalence, rapidité, simplicité et économie. Rien d'étonnant à ce que le nombre de nos clients augmente sans cesse, même si nous avons toujours plus de concurrents. Car celui qui sait compter, trouve son compte avec Rank Xerox. Et celui qui sait comparer, ne trouve rien de comparable. Voilà pourquoi toujours plus de gens nous contactent.

**Bon**J'aimerais en apprendre davantage  
 sur le Xerox 3107  Xerox 3400  Xerox 3450  
 Xerox 5400 par courrier  par téléphone  par un conseiller de vente

Nom: \_\_\_\_\_

Maison: \_\_\_\_\_

No et rue: \_\_\_\_\_

NPA et localité: \_\_\_\_\_





Tél.: \_\_\_\_\_

A envoyer à Rank Xerox S.A., W + VF, Thurgauerstrasse 40, 8050 Zurich IMP

**RANK XEROX**

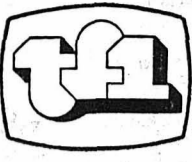
Genève 022/31 00 55, Lausanne 021/20 30 51, Neuchâtel 038/24 10 60, Sion 027/22 14 16

**Lunetterie  
centrale** 3692**Lunetterie  
centrale****Lunetterie  
centrale**Jacques-E. Maheas - La Chaux-de-Fonds  
Daniel-JeanRichard 15 - Tél. 22 11 00

<b>Mardi</b>		<b>• IMPAR-TV • IMPAR-TV • IMPAR-TV •</b>		
<b>Tranches horaires</b>	 <b>romande</b>			<b>TF1 à 22 h. 30</b> <b>B. D. et bulles</b> <i>En 1945, un jeune Français nommé René Goscinny se rend aux Etats-Unis. Il va devenir secrétaire chez un importateur et il ne gardera pas les yeux dans ses poches. Les «Dingodossiers», les «Schtroumpfs» et surtout «Astérix» vont réaliser l'union sacrée entre les jeunes amateurs de bandes dessinées et les autres. Les bulles érotiques, politiques, poétiques, d'humour noir et de science-fiction sont également évoquées. Et alors que des milliers de livres, de journaux, de thèses et de revues se penchent sur l'histoire de la bande dessinée, elle entre dans l'enseignement des langues étrangères et pénètre à l'Opéra de Paris pour y servir de programme.</i>
<b>12-14 h</b>	 <i>TV romande à 20 h. 10: La kermesse des aigles</i>	12.10 Réponse à tout: Jeu 12.25 Une minute pour les femmes 12.30 Midi première: Variétés Avec: Nicole Croisille 13.00 Actualités 13.45 Féminin présent 13.50 Elles en question	12.05 Passez donc me voir: par Philippe Bouvard 12.29 Feuilleton: Les Amours des Années folles: Un Mort tout neuf (7) 12.45 Journal 13.35 Magazine régional 13.50 Face à vous: Critiques et réponses	
<b>14-16 h</b>	14.30 TV éducative Une femme en son miroir, ou comment est «fabriquée» la couverture d'un magazine 15.15 Point de mire: Programmes radio 15.45 Vision 2: Reprises A bon entendeur	14.05 Oiseaux dans la ville 14.25 Tout feu, tout femmes 14.35 L'Homme sans Visage, feuilleton 15.35 Les recettes de mon village 15.55 Mémoire en fête	14.00 Aujourd'hui Madame Qu'est-ce que la mythomanie? 15.00 Laura Un film de Lydia Ripandelli. Avec: Renzo Palmer, Christina Capuzzo, Gianpaolo Rossi	
<b>16-19 h</b>	16.00 Noir sur blanc L'émission littéraire 17.30 Téléjournal 17.35 La boîte à rêves Les clowns 18.00 Courrier romand 18.25 Pour les petits: Docteur Snuggles 18.30 Série: Les Amours des Années folles: La Chataigneraie 18.50 Un jour, une heure: Informations	16.20 A vos mains 16.30 Dossier: Pas de femme, pas de ferme 17.00 Le pour et le contre 17.15 A tire d'elles 17.20 Coup de cœur 17.35 Mini-show: Chantal Goya 18.00 C'est à vous 18.25 L'île aux enfants 18.50 Jeu: Avis de recherche	16.15 Itinéraires Contrastes: Le théâtre 17.20 Fenêtre sur... Aimer en France 17.52 Récré A2 Les Paladins de France 18.30 C'est la vie 18.50 Jeu: Des chiffres et des lettres	 18.00 Ministère des Universités La procédure législative 18.30 FR3 Jeunesse Les couleurs du temps 18.55 Tribune libre
<b>19-24 h</b>	19.15 Actuel: Commentaires 19.30 Téléjournal 19.50 Jeu: Faites vos mots 20.10 La Kermesse des Aigles Un film de George Roy Hill. Avec: Robert Redford - Bo Svenson et Susan Sarandon 21.55 Regards Comment vivons-nous? Présence juive 22.25 Téléjournal	19.20 Actualités régionales 19.40 Jeu: Les paris de TF1 20.00 Actualités 20.30 Information 21.35 Des lendemains pour l'homme En finir avec la faim 22.30 Trait de mémoire Histoire de la bande dessinée. 6 et fin. La légende des bulles 23.00 Actualités	19.20 Actualités régionales 19.45 Top club: Variétés 20.00 Journal 20.30 D'accord, pas d'accord Consommateurs, attention! 20.40 Les dossiers de l'écran: Négociations secrètes De Pierre Salinger Débat: Les otages américains de Téhéran Invités: M. Pierre Salinger, auteur du film, M. Eric Rouleau, correspondant du «Monde» à Téhéran 23.30 Journal	19.10 Soir 3: Informations 19.20 Actualités régionales 19.40 Télévision régionale Concession à perpétuité 19.55 Le Trésor de Rackham le Rouge 20.00 Jeux de 20 heures 20.30 L'Homme des Folies-Bergère Un film de Marcel Achar et Ray Del Ruth (1935) 21.50 Soir 3: Informations

<b>• IMPAR-TV •</b>		
<b>SUISSE ALÉMANIQUE</b>	18.05 Pour les enfants 18.40 Téléjournal 18.50 Star Blazers (5) 19.20 Signes 19.50 Magazine régional 20.15 Téléjournal 20.40 Militaires de Carrière (1) 21.50 Orsa maggiore 22.40 Téléjournal	
8.10 TV scolaire 9.40 pour les enfants 10.30 TV scolaire 14.45 Da capo 16.45 Pour les enfants 17.15 TV scolaire 17.45 Gschichte-Chischte 17.55 Téléjournal 18.00 Carrousel 18.40 Point de vue 19.00 3, 2, 1... Contact 19.30 Téléjournal - Sports 20.00 Derrick 21.05 CH-Magazine 21.50 Téléjournal 22.00 Trois jours dehors	<b>ALLEMAGNE 1</b> 16.10 Téléjournal 16.15 Images de Hambourg 17.00 Pour les enfants 17.50 Téléjournal 18.00 Programmes régionaux 20.00 Téléjournal 20.15 Show Katia Ebstein 21.00 Report 21.30 Quincy 22.15 CDU - «Parteitag» 22.45 Le fait du jour 23.15 Les Gimmicks	
<b>SUISSE ITALIENNE</b>	9.00 TV scolaire 10.00 TV scolaire 18.00 Pour les tout-petits	<b>ALLEMAGNE 2</b> 16.30 Mosaïque 17.00 Téléjournal 17.10 Muggsy 17.40 Plaque tournante 18.20 Tarzan 18.45 Oscar, la Supersouris 19.00 Téléjournal 19.30 Der Alte 20.30 Reportage du «Parteitag» 21.00 Téléjournal 21.20 Spiel um Zeit: Das Mädchenorchester in Auschwitz (2) 22.45 Téléjournal

**Antenne 2 à 20 h. 40**  
**Dossier négociations secrètes**  
C'est un document unique sur les négociations secrètes ayant conduit à la libération des otages américains de Téhéran qui sert de support aux Dossiers de l'écran. Un reportage d'actualité exceptionnel que l'on doit à Pierre Salinger.  
En fait, ce film est le résultat de 13 mois de recherches et d'enquêtes, de deux mois et demi de tournage et de montage, et cela par plus de 60 personnes travaillant à ABC en Europe et aux Etats-Unis. Le film comprend des interviews inédites des négociateurs dispersés partout dans le monde et révèle des documents secrets ayant joué un rôle primordial dans l'effort accompli pour libérer les otages.  
Les différentes personnalités impliquées et ayant joué un rôle compréhensif, entre autres, Christian Bourguet, avocat français à tendance de gauche, Hector Villalon, homme d'affaires argentin exilé à Paris, Hamilton Jordan, chef de cabinet à la Maison-Blanche, Sadeq Ghotzadeh, ancien ministre des Affaires étrangères iranien, Kurt Waldheim, secrétaire général des Nations Unies, et bien d'autres...



FR3 à 20 h. 30: L'homme des Folies-Bergère

<b>• IMPAR-RADIO • IMPAR-RADIO</b>	
Sur RSR 1 et 2 ondes ultra courtes, arrêt des émissions de 14.00 à 16.00 pour mesures de lignes.	concerts. 8.30 Sur demande. 9.30 Saute-mouton. 9.35 Les petits pas. 9.50 Muscade. 10.10 La musardise. 10.30 L'oreille fine. 11.30 Faites vos jeux.
<b>SUISSE ROMANDE 1 (MF)</b> 12.05 Salut les cousins. 12.20 La pince. 12.30 Le journal de midi. 13.30 La pluie et le beau temps. 16.00 Le violon et le rossignol. 17.00 Les invités de Jacques Bofford. 18.00 Le journal du soir. 18.10 Sports. 18.15 Actualités régionales. 18.30 Sans caféine. 19.00 Titres de l'actualité. Au jour le jour. Revue de la presse suisse alémanique. 19.30 Le petit Alcazar. 20.00 La chanson devant soi. 21.00 Transit. 22.30 Journal de nuit 22.40 Les contes de Chella (2). 23.00 Blues in the night. 24.00 Hymne national.	<b>SUISSE ROMANDE 2 (MF)</b> 7.00 Les titres de l'actualité. 7.05 Suisse-musique. 9.00 Le temps d'apprendre. 9.30 Journal à une voix. 9.35 Cours d'espagnol. 10.00 Portes ouvertes sur l'Université. 10.58 Minute œcuménique. 11.00 Perspectives musicales. 12.00 Stéréo-balade.
<b>SUISSE ROMANDE 2 (MF)</b> 12.50 Les concerts du jour. 13.00 Formule 2. 13.15 Vient de paraître. 16.00 Suisse musique. 17.00 Journal à une voix. 17.05 Hot line. Rock line. 18.00 Jazz line. 18.50 Per i lavoratori italiani in Svizzera. 19.20 Novitads. Informations en romanche. 19.30 Les titres de l'actualité. 19.35 La librairie des ondes. 20.00 Force de loi. 22.00 Musique au présent. 23.00 Informations. 23.05 Hymne national.	<b>FRANCE MUSIQUE</b> 6.02 Quotidien musique. 9.02 Le matin des musiciens. 12.00 Musique de table.
<b>FRANCE MUSIQUE</b> 12.35 Jazz. 14.00 Musiques. 18.02 Six-huit. 20.00 Premières loges. 20.30 Récital de chant. 22.30 Ouvert la nuit.	<b>FRANCE CULTURE</b> 7.02 Matinales. 8.00 Les chemins de la connaissance. 8.50 Echec au hasard. 9.07 Les matinées de France-Culture. 10.45 Le livre, ouverture sur la vie. 11.02 Musique-nature.

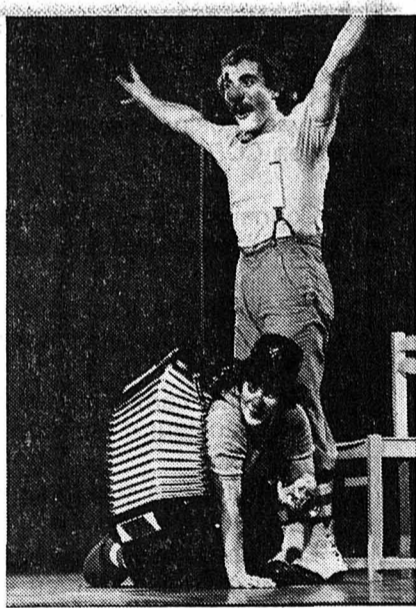

TV romande à 17 h. 35: Les clowns (photo Blondel-TRV)

**A VOIR**  
**Le rendez-vous de l'an 2000**  
TF1 à 21 h. 35

Pour les pays riches, c'est «la grande bouffe», mais un homme sur cinq peut participer à ce banquet permanent qui consomme 80 % des ressources alimentaires du globe.  
Pendant ce temps, les autres, les sous-développés souffrent de la faim... En l'an 2000 il y aura deux fois plus d'enfants dans le tiers monde et ils sont tous condamnés à la malnutrition si, d'ici là, les techniciens et les gouvernements ne trouvent pas de solution. Il y a bien pire que la crise du pétrole, la crise alimentaire.  
Il en va de l'honneur de l'homme, il en va aussi de sa sécurité car tous ces peuples affamés finiront tôt ou tard par venir troubler la fête.  
L'ONU a demandé au Professeur Leontief d'étudier ce qu'il faudrait faire pour réduire l'écart entre les revenus des pays riches et ceux des pays pauvres. Technologiquement c'est possible. L'agriculture est en pleine révolution et partout les techniques sont au point... mais elles ne sont pas toujours appliquées. L'homme ne se nourrit pas que de pain. Il ne peut se passer de protéines qui se trouvent dans le lait, les œufs, le poisson et surtout la viande. Les protéines, c'est un impératif pour l'An 2000.  
Mais il n'y a pas que les plantes qui produisent des protéines. Certains microbes, les bactéries, peuvent en faire autant.  
Là, on passe du domaine de l'agriculture à celui de la biologie. Mais quel saut! Un bœuf de 500 kg. donne 1 livre de protéines. 500 kilos de bactéries donneraient au moins 5 tonnes de protéines. 10.000 fois plus. Sans énergie, sans tracteur, sans engrais, sans rien...

**L'oreille fine à la Radio suisse romande 1 à 10 h. 30.**  
**Indice de demain: Oncle Francis.**





