

L'IMPARTIAL

FEUILLE D'AVIS DES MONTAGNES / FONDÉE EN 1806

70 centimes QUOTIDIEN NEUCHÂTELOIS ET JURASSIEN PARAISSANT À LA CHAUX-DE-FONDS Administration ☎ (039) 21 11 35 Rédaction

En Allemagne de l'Ouest Création d'un parti « vert »



Baldur Springmann, un des pères fondateurs du mouvement « vert » est salué, au congrès de Karlsruhe par Rudolf Bahro (à gauche), un des nouveaux leaders des écologistes. (bélino AP)

Plus de mille délégués ont participé ce week-end à Karlsruhe, au congrès constitutif des « Verts », le Parti écologiste ouest-allemand.

Après leur entrée inattendue au Parlement lors des élections de Brême, en octobre dernier, les « Verts » sont à nouveau en proie à la fièvre électorale avec, en arrière plan du congrès, la perspective des élections, en mars, au Bade-Wurtemberg.

Mais cette perspective n'a pas suffi à centrer les débats sur la stratégie politique. L'hétérogénéité du parti qui a recueilli à Brême à la fois les suffrages de conservateurs, de libéraux, de sociaux démocrates comme, bien entendu des groupes antinucléaires ou écologistes, a entraîné les délégués dans des discussions secondaires qui ont ralenti l'étude des points à l'ordre du jour. C'est ainsi que la crainte, exprimée par certains délégués, de voir le parti « virer au

rouge » a entravé toute progression samedi.

► Suite en dernière page

En Algérie M. Bouteflika quitte le gouvernement

M. Abdelaziz Bouteflika, ancien ministre des Affaires étrangères d'Algérie pendant près de 15 ans, ne figure plus dans l'équipe gouvernementale algérienne remaniée hier par le président Chadli Bandjedid.

Les deux postes de ministres conseillers du président de la République dont l'un avait été attribué à M. Bouteflika en février 1979 et l'autre à M. Taleb Ahmed Ibrahim ont été supprimés, a-t-on annoncé hier soir à Alger.

Dans le nouveau gouvernement, le Ministère de l'intérieur, occupé jusqu'à présent par le premier ministre, a été attribué à M. Boualem Benhamouda, membre du bureau politique, précédemment président de la Commission de l'éducation, de la formation et de la culture au FLN.

M. Taleb Ahmed Ibrahim remplace à ce poste M. Benhamouda et se voit adjoindre, en plus le Département de l'information du parti unique algérien. (afp)

Dans la nuit de samedi à dimanche

TITO OPÉRÉ

Le maréchal Tito, à 87 ans le doyen mondial des chefs d'Etat, a été opéré dans la nuit de samedi à dimanche, des vaisseaux sanguins de la jambe gauche. « Il a bien supporté l'intervention et son évolution post-opératoire immédiate est normale », a précisé hier matin l'équipe médicale qui le soigne au Centre clinique de Ljubljana. Les autorités avaient annoncé, la veille, son hospitalisation pour une opération urgente « son état ne s'étant pas amélioré malgré un traitement intensif » prescrit à la suite de ses troubles vasculaires révélés au début de l'année.

Pour le chef de l'Etat et du parti, il ne s'agit pas de la première intervention. Dans les années 60, il a déjà été opéré de la vésicule biliaire. Aujourd'hui cependant, les ennuis de santé de Tito prennent un relief particulier étant donné son grand âge.

UNE CERTAINE PRÉOCCUPATION

La population, jusque là à peu près insouciant des problèmes de santé de son président, commence à manifester une certaine préoccupation. L'homme de la rue réalise soudain qu'il lui faudra compter un jour avec le départ définitif de celui qui a réglé son destin et celui de son pays pendant près de quatre décennies. L'événement, d'autre part, tombe à un moment particulièrement délicat dû à la crise d'Afghanistan et à la tension qu'elle a engendrée dans les relations entre Belgrade et Moscou.

Indépendamment de la tournure des événements, les Yougoslaves sont cependant convaincus de la solidité des institutions léguées par Tito. En premier lieu, ils ont une confiance totale en leur armée et leur système « de défense populaire généralisée ». Ce système créé en 1968 à la suite de l'entrée des troupes soviétiques à Prague, et qui prévoit la levée immédiate de millions de citoyens-guérilleros en cas d'invasion, a d'ailleurs été renforcé vendredi lors d'une réunion des hauts responsables du pays.

► Suite en dernière page

Démission du ministre italien des Affaires étrangères

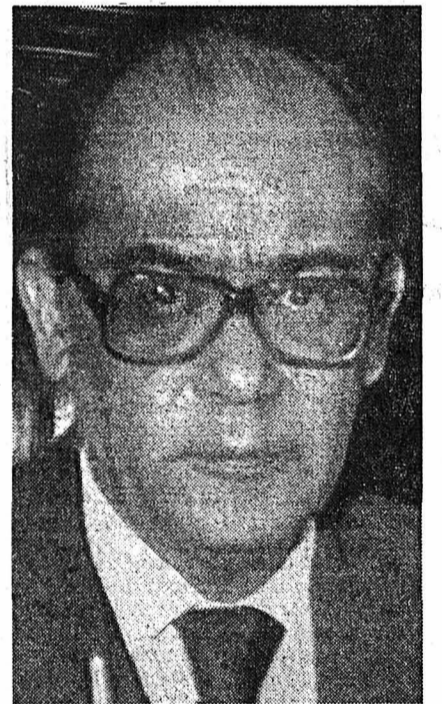

► Lire en dernière page

Dans l'ordre et le calme Des autonomistes corses manifestent

A l'appel du « Collectif des 44 », deux manifestations se sont déroulées à Ajaccio et Bastia hier. Ces rassemblements provoqués par la nuit tragique d'Ajaccio avaient pour but de :

- Obtenir l'arrêt des poursuites et la libération de toutes les personnes impliquées dans les affaires de Bastelica et Ajaccio.

- Obtenir la remise à la justice de la barbouze Bertolini et la mise hors d'état de nuire des officines de police parallèles.

- Obtenir le retrait du gigantesque dispositif répressif en Corse à

l'exclusion des forces de gendarmerie locale et des corps de police urbaine.

● Obtenir enfin la démission du préfet de région ». Bien que les principaux partis de gauche ainsi que les syndicats se soient désolidarisés de ces manifestations, près de 4000 personnes selon la police, 6000 selon les organisateurs, se sont rassemblées place de la Gare à Ajaccio. Le cortège a ensuite emprunté le cours Napoléon, artère principale de la ville. Sur tout le trajet, des participants ont scandé divers slogans et demandé avec force la démission de MM. Claude Vieillescazes, préfet de région, et Jean Bozzi, député RPR de la circonscription.

Le cortège a observé une halte de-

vant la préfecture de région où a eu lieu la dispersion après que deux des responsables du collectif eurent pris la parole. A Bastia, les participants étaient moins nombreux, un millier

► Suite en dernière page

LE SORT DU LAUFONNAIS Premier verdict

A SONCEBOZ
Décès du maire

Lire en page 9

OPINION

La révolution sur un plat

Hausse du prix du pétrole par ci, hausse du prix du pétrole par là.

Est-ce vraiment nécessaire encore d'en faire un plat ? d'en tirer toutes sortes de considérations pessimistes ?

Ne serait-il pas plus sage de s'en accommoder et même d'y voir des raisons d'optimisme pour l'avenir....

Depuis plus de dix ans, les contestataires poussent dans tous les coins, les magistrats — du moins une bonne partie d'entre eux — témoignent d'une mansuétude grandissante à l'égard des criminels dont ils ont tendance à expliquer la plupart des méfaits en dénichant leur source dans les tares de notre société, une foule d'intellectuels considèrent sans antipathie le terrorisme politique et la majorité silencieuse cailine souvent sa rage impuissante en fourbissant des images du bon vieux temps....

Dès lors, ne serait-il pas logique de se réjouir gentiment de la disparition de l'énergie à gogo ?

Sans répandre une goutte de sang, sans traumatisme grave, sans violences, on nous sert, toute parée, la plus belle révolution !

A une époque où la révolution d'Octobre n'est plus qu'une berceuse pour vieillards cacochymes et pour prolétaires rêvant des charmes de la bourgeoisie, en un moment où les grands bonds en avant de Mao Tsé-toung se sont mués en démarche d'écrevisse, en une ère où la révolution industrielle, plus importante sans doute, se prostitue dans la pollution et dans les contradictions, en un siècle où la révolution religieuse est illustrée par un ayatollah dont Mahomet n'eût pas voulu comme palefrenier, cette pénurie d'énergie n'est-elle pas le plus beau cadeau

que nous ait fait la Providence, l'Histoire ou le déterminisme historique ?

Marchons ! marchons ! L'heure de gloire est arrivée ! Maintenant que nous ne sommes plus des enfants, mais des adultes, cette révolution qui nous tombe du ciel, il nous faut l'approprier, il convient d'en créer quelque chose de meilleur que ce que nous avons fait de celles qui l'ont précédée.

Certes, pas plus qu'il n'y a de roses sans épines et de papier buvard sans tache, il n'existe pas de révolution sans inconvénient. Nous devons modifier des amoncellements d'habitudes, nous serons contraints de secouer la naphthaline dont sont imprégnées beaucoup de nos idées. En un mot, nous devons dépouiller le vieil homme, la vieille femme, que, si jeunes que nous soyons, nous dorlotons tout au tréfonds de notre estomac ou de notre esprit. Et cela sera dur. Presque insupportable parfois.

Mais enfin, si l'homme l'a emporté sur toutes les autres espèces, alors que sur tant de points il en dégénère, n'est-ce pas parce que ses gènes étaient ordonnés de façon qu'il soit sage et logique ?

L'occasion nous est donnée, presque miraculeusement, de cultiver le bon vieux temps par-dessus la société de consommation, de revenir avec le passé devant le futur, de prouver que le temps n'est qu'une notion relative. Saisissons notre chance et dressons nos plans pour un avenir parcimonieux d'énergie, mais prodigue en savoir exister et savoir simplement vivre.

O la sublimé révolution...

Willy BRANDT

Pachtou, Tadjik, Azaras, Ouzbek : qui est Afghan en Afghanistan ?

Poigne à courte cravache, regard de plusieurs siècles, colossal, immense dans l'immense blancheur de tout son cos-

— par Gil BAILLOD —

tume, de ses bottes blanches de poussière à son turban aux savants entrelacs.



Ils sont d'abord hommes d'une terre, d'une tribu, d'une ethnité. Durement exploités, il reste à forger chez eux un sentiment d'appartenance nationale : la haine de l'invasisseur ne suffira pas à y contribuer durablement.

(photo Impar-Baillo)

vince du nord, il tranchait d'un regard seulement tout litige dans l'interminable palabre qui accompagnait la vente d'un tapis.

► Suite en dernière page

SPORTS

- TIR: Programme chargé pour la relève romande.
- FOOTBALL: Retraite du gardien allemand Sepp Maier.
- HOCKEY: Pas de miracle zurichois pour les Chaux-de-Fonniers.
- SKI: Succès suisse au combiné nordique de Reit-im-Winkl. — Les championnats jurassiens à La Brévine. — Courses inter-régionales alpines à Tramelan.
- CYCLOCROSS: Titre suisse pour Zweifel.
- BOB A DEUX: Confirmation lors des championnats nationaux, à Saint-Moritz.
- AUTOMOBILISME: Jones remporte le Grand Prix d'Argentine.

Lire en pages 9, 11, 13, 14, 17 et 23.



LE SAVIEZ-VOUS ?

- Le « muid » est une mesure utilisée pour la vente du vin en gros et est très variable d'une région à l'autre: elle vaut par exemple 685 litres dans l'Hérault, 608 litres à Montpellier, 260 litres dans l'Aisne.
- Le lion peut avoir plusieurs compagnies; l'accouplement dure peu de temps, mais se renouvelle toutes les demi-heures, et cela pendant deux jours. Trois mois plus tard naissent une demi-douzaine de lionceaux.
- Le paquebot Normandie était un énorme navire qui, à lui seul, aurait pu obstruer l'avenue de l'Opéra et l'une de ses cheminées contenir une station de métro. De l'étrave à l'étambot, sa longueur, 313 m., dépassait celle de la tour Eiffel de plus de dix mètres.
- Le déboulé est, en chorégraphie, un pas composé de deux demi-tours suivis, effectués en pivotant très rapidement sur les demi-pointes ou sur les pointes. Les déboulés, tous exécutés sur deux pieds, sont toujours utilisés par séries.
- « Ghyotakou » est le nom d'une technique japonaise qui permet de réaliser des empreintes de poisson en pressant une feuille de papier ou de tissu contre le flanc préalablement apprêté du sujet. Le terme « ghyotakou » est une transcription phonétique d'un vieux mot chinois: « ghyo » signifie « poisson » et « takou » veut dire « froter la pierre ».
- Le parachutage n'exige pas des terrains entièrement dégagés d'obstacles. Il est peu dangereux, même dans des conditions d'emploi peu favorables (présence d'obstacles sur la zone de saut, vent): La proportion des accidents mortels est infime; celle des fractures et des entorses est inférieure à 1 pour cent.
- En Egypte, la tasse de café « masbout » si elle est légèrement sucrée est le préambule obligatoire à toute tractation sérieuse. La présence de personnes extérieures ne saurait être considérée comme gênante.
- La coquille Saint-Jacques peut se redresser si, par accident, elle se retourne sur son lit de mer. Pour accomplir cette prouesse, elle ajuste les bords de son manteau, expulse avec force de l'eau tout autour des bords libres de ses valves et fait un saut périlleux sur sa charnière pour reprendre sa position normale.
- Les médecins donnent des réponses diverses à la question « Quand devons-nous nous arrêter », en ce qui concerne le tennis. Les recommandations vont du « pas de simple après 50 ans » jusqu'à l'olympique « jouez toujours ». En 1980, il y aura plus de trente millions d'Américains de plus de 65 ans dont certains ne joueront qu'en double selon avis médical.
- Le comédien André Luguet fut aviateur pendant la Première Guerre mondiale. A cette époque, il fallait trois mois pour faire un pilote: arrivé à l'école du Crotoy, en mai 1915, il fut breveté le 31 juillet exactement.

Grâce à une maison d'horlogerie

Un écrivain chaud-de-fonnier revit: Jules Baillods

C'est une manière extrêmement sensible et intelligente de célébrer le cinquantième anniversaire de sa fondation qu'a eue une vaillante entreprise horlogère Ogival: en retrouvant un très émouvant poème de Jules Baillods. Tout est chaud-de-fonnier en l'occurrence: l'écrivain, l'illustrateur, et la fabrique, naturellement. M. Marcel Ed. Schmid, président de cette société, dans une courte mais dense préface, relate cette fondation par M. René Brandt, exactement le 3 juin 1929. L'entreprise passait sur d'étranges et redoutables fonts baptismaux: le fameux « jeudi noir » de Wall Street, prélude à la plus effroyable crise économique qu'ait connue le monde et surtout l'Occident, qui ne se termina que par la guerre provoquée par Hitler, lui-même fils du chômage et du marasme, enfin par une victoire des armées alliées terriblement cruelle et coûteuse. Comment le fondateur réussit-il à faire prospérer sa maison, on ne le dit pas, mais le fait est qu'elle connut de spectaculaires progrès et quand, en 1954, il meurt prématurément, Ogival est solidement installé à La Chaux-de-Fonds à laquelle il est, plus que d'autres fabriques qui se sont effondrées les unes après les autres, solidement attaché, ne demandant qu'à grandir encore. Le voilà cinquante-

naire. Le préfacier ajoute: « Dans la même cité, Jules Baillods médite, écoute son Jura et écrit « Les Saisons ». Il ne sait pas que son fils Edouard ornara un jour son œuvre pour commémorer la naissance de l'usine de René Brandt, qui deviendra son ami » et de qui, d'ailleurs, il épousera la fille.

Rappelons brièvement la carrière de l'écrivain de race qui marquera non seulement notre histoire littéraire, mais une certaine manière de sentir la poésie secrète de ce pays froid et ensoleillé à la fois, qui ne révèle sa merveilleuse gravité (dit Louis Loze) qu'à ceux qui se donnent la peine de s'y plonger. Né en 1889 à Couvet dans une famille de paysans, Jules Baillods va suivre les cours de l'École normale de Fleurier, puis de la faculté des lettres de l'Université de Neuchâtel. Maître de littérature à l'École supérieure de commerce qui, fondée par l'Administration du contrôle des métaux

précieux, entre à ce moment précis dans son immeuble de Beauregard où elle est toujours. Durant trente ans, il dispensera un enseignement volubile, enthousiaste et tout plein d'images, influençant fortement ses élèves futurs commerçants (pour la plupart), leur donnant le goût des lettres et singulièrement de l'expression littéraire de ce pays peu et surtout insuffisamment exprimé. En 1943, il succède au fin lettré que fut William Hirschy, premier directeur permanent de la bibliothèque de la ville dont il enrichit, avec le goût le plus sûr, les collections. Jules Baillods demeurera à la tête de l'institution jusqu'en 1952, date de sa mort (cette année-là fut tragique pour notre ville, le peintre Georges Dessouslavy, le savant directeur du Musée d'histoire naturelle centenaire, Albert Monard, disparaissant aussi).

Sa production littéraire était alors déjà très riche, et entièrement consacrée à son Val-de-Travers natal ou au Haut-Jura, autrement dit au même pays. « Chez nous », « Notre Mossier », « Histoires du pays », « La Passion de notre Seigneur Jésus-Christ », « L'île de St-Pierre », une robuste et claquante « La Chaux-de-Fonds », « Les plus belles lettres de J. J. Rousseau », un « Courbet vivant », un « Enfant prodige » avec musique du Loclois Bernard Reichel, le texte du « Festival du Centenaire de la République » en 1948, également musique de Bernard Reichel, jeu lyrique que mena Jacques Cornu, jeune directeur - fondateur de la Compagnie des Tréteaux d'Arlequin, « Sommets et Rivières » pour l'ADC. (Louis Loze écrit le deuxième tome). Nous en passons beaucoup. Ecrivain particulièrement fécond, riche en heureuses images directement tirées de cette terre mais également inventées, créées, nous l'allons voir, il ne se veut ni régionaliste ni antirégionaliste: homme d'écriture et de style original, décrivant quelque chose à qui il donne précisément une vie durable. Plus tard, Charles Chauterns va rééditer « Jura » avec d'admirables burins du graveur français Jacquemin.

En fait cependant, depuis 1952, on n'avait plus guère (à part cette luxueuse plaquette) parlé de ce bon serviteur de nos lettres. Ce nous est d'autant plus agréable de voir mainte-

nant une fabrique servir notre modeste littérature.

SUR LA CHAUX-DE-FONDS

N'oubliez pas: nous étions en 1934. On n'en menait pas large, mais pas du tout! Jules Baillods, dit quoi? C'est peut-être en somme ce qu'ils l'ont légué de meilleur, les ancêtres; comme eux tu te restreins, tu te domines, tu régnes sur toi-même, sans phrases, si bien que l'on peut te donner en modèle à toutes les autres villes, tes sœurs. Tu as tout en toi; je veux dire que tu en as en toi l'essentiel. C'est pourquoi tu as pu te passer du superflu, plus facilement que d'autres à qui ce superflu est bien plus nécessaire. Tu es riche... Il te manquait la couronne de souffrance. Tu l'as. Et tu la portes bien. Et puis, ma fille, ou ma mère, je ne sais trop, je te devais bien cela, tu m'as donné bien des choses...

C'est simple, ça continue, à propos des cloches du samedi soir: C'est comme une symphonie où la plainte basse du travail blessé se mêle aux espérances éternelles, où le rêve profond des nuées et l'action des hommes s'unissent. Et c'est le plus beau chant qu'une ville puisse chanter...

C'est donc bien La Chaux-de-Fonds de toujours, la nôtre, la vôtre, celle des Brandt, des Baillods, des Schmid: quel plaisir de les rencontrer, en toute simplicité! Elle dure; faisons l'impossible pour qu'elle perdure...

MAIS VOICI LE PAYS

Si tu avais un peu de temps pour lire dans le grand livre de ton pays, tu apprendrais bien des choses, qui valent toutes celles que tu sais ou que tu crois savoir.

Ainsi part-on, dans « Le Grand Commandement des Saisons », à la conquête des lieux:

Tu apprendrais qu'on ne peut rien contre le vent, qu'il faut attendre que la pluie cesse, que le beau et le mauvais temps ne durent pas toujours, que les orages ont tous une fin, quelle que soit leur violence, et qu'il n'est point de neige qui ne fonde au printemps.

Somme toute, Jules Baillods a toujours été rivié à ce doux coin de champignons, à ce velouté des mousses, à la lente danse des sapins dans un espace dit-il immuable. Il aime ça, c'est tout. Après, il décrit chaque mois, cette toute puissante autorité de la nature que l'homme veut défier, mais... Lui voit l'hiver étrangement, cela a bien changé:



Jules Baillods dans les années 48.

Nous voici enfermés dans l'hiver. Le vieux village est mort et sous la neige et sous la glace emprisonné et la rivière sombre coule entre ses rives gelées. Les arbres des jardins sont noirs de misère et le froid, le froid silencieux règne sur la forêt fermée...

C'est vrai qu'il fait froid sur la terre, écrit Malraux, et pas seulement sur elle, mais dans le cœur des hommes. Mais tout à coup, le printemps... Et puis une sorte d'évocation du Doubs, qu'il a bien aimé, mais qui lui est une sorte d'entrée dans la mort:

C'est un grand escalier de verdure qui descend vers le fleuve immobile de ce pays perdu... De roche en roche, de saut en saut, tu dégringoles jusqu'à la rive où l'eau tranquille repose dans la gravité du silence, dans l'abandon d'un oubli total. A gauche, à droite, les pentes boisées se reflètent si parfaitement dans le miroir profond des eaux que la rivière n'existe plus, prise, absorbée entre deux ciels semblablement miraculeux et immuables.

Voilà: une vision qu'illustrent les bois d'Edouard Baillods, exécutés et surtout vus avec une virtuosité de grand graveur, ici sur bois, et qui font diversion, et par conséquent illustration contrastée, avec la vision impérieusement calquée sur les lieux de son père.

J. M. NUSSBAUM

Vie quotidienne

La protection contre l'incendie... Cela s'apprend!

« Le feu se déclare souvent chez ceux qui pensent que les incendies ne surviennent que chez les autres ». Ce n'est pas par hasard que le « Cipi » a choisi ce titre pour l'une de ses brochures. Cette phrase caractérise fort bien une attitude très répandue dans la population à propos de la prévention des incendies. On pense que le feu destructeur est l'affaire des pompiers, qui sont payés pour l'éteindre. Le Centre d'information pour la prévention des incendies est d'un avis différent.

La protection contre le feu ne commence pas par l'extinction, mais par la prévention de tout dommage causé par cet élément, ce qui est indiscutablement la tâche de chacun de nous.

Vivre consciemment avec le danger c'est, en l'occurrence, éliminer les sources de danger; pour cela il s'agit de savoir ce qu'est la prévention des incendies.

On entend par là le fait d'être parfaitement conscient de la nécessité de sa-

voir utiliser le feu de façon appropriée et avec sécurité, puis la connaissance des risques d'incendie découlant de l'usage quotidien de matières combustibles et de toutes les sources possibles d'inflammation.

Il est certain que la peur du feu est un obstacle qui empêche celui qui en est saisi de se comporter, en présence du feu, comme il le devrait.

On apprend à maîtriser la technique sous toutes ses formes, mais on néglige, parallèlement, de se familiariser avec les dangers inhérents aux éléments. Le progrès ne nous a pas apporté que de bonnes choses, il est aussi source de périls nouveaux.

Un briquet électronique, par exemple — un objet quasi insignifiant pour le fumeur — peut faire d'un enfant un incendiaire involontaire; la plaque électrique qu'on a oublié de débrancher provoquera peut-être un grave incendie.

On apprend aujourd'hui aux enfants, déjà avant l'âge de la scolarité, à se comporter correctement sur les routes: la façon de se comporter avec le feu, sous toutes ses formes, devrait aussi être au programme de leur éducation. Dans ce domaine comme dans tant d'autres, c'est le bon ou le mauvais exemple qui est déterminant! (sp)

Pensée

Un classique est un auteur que tout le monde désire avoir lu et que personne ne désire lire.

Mark Twain

Opportunisme

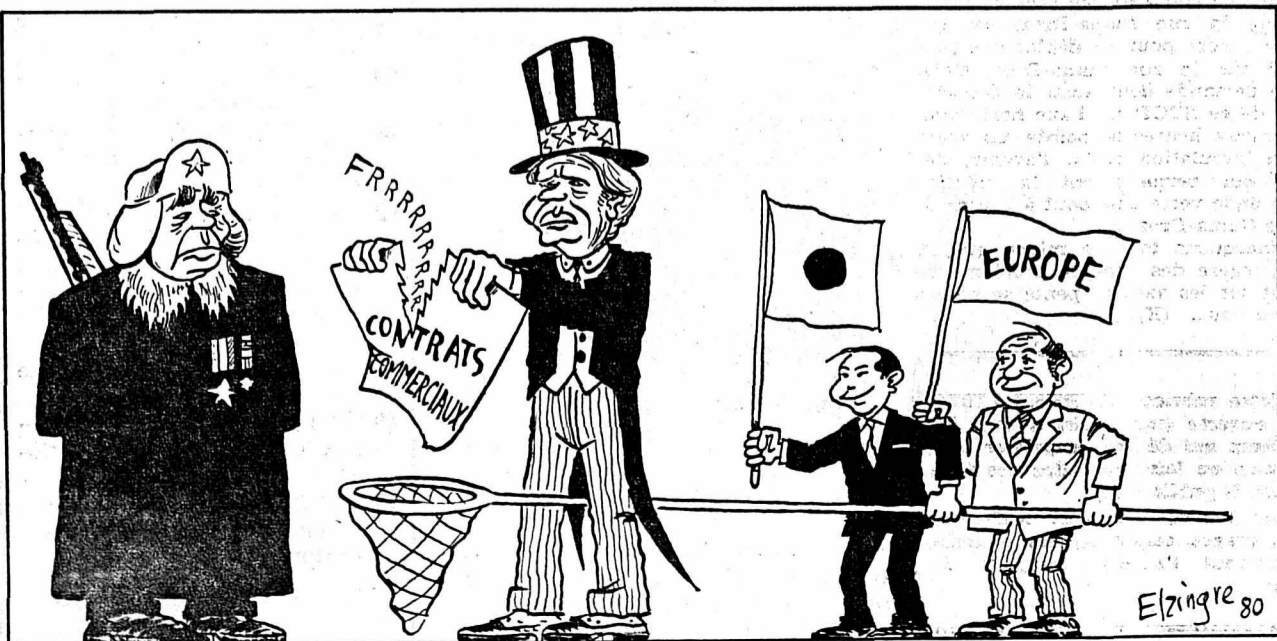

Gravure d'Edouard Baillods: « Les travaux et les jours ».

Les livres les plus lus

Livres	Auteurs	Editeurs	Classement précédent
1. La marche aux enfants	Kaiser	Favre.	1
2. Chambre des dames	Bourin	Table ronde	9
3. Pélagie-la-charette	Maillet	Grasset	2
4. A la Maison-Blanche	Kissingner	Fayard	3
5. Mars	Zorn	NRF	5
6. Pipe	Chappuis	Mon village	non classé
7. Pierre le Grand	Troyat	Flammarion	4
8. Les Ruskoffs	Cavanna	Belfond	6
9. La couronne et la lyre	Yourcenar	NRF	non classé
10. La révolution qui lève	Manceron	Laffont	non classé

Liste établie d'après les renseignements fournis par dix libraires de Suisse romande pour la période du 31 décembre 1979 au 14 janvier 1980.

S O L D E S

autorisés par la Préfecture dès le 15 janvier

**RADIOS
TV
DISQUES**

VOYEZ NOS VITRINES
ET NOS PRIX

Eric ROBERT

D.-JeanRichard 14

Le Locle

Emma Nils



méthode
naturelle
d'AMINCISSEMENT
en
4 jours consécutifs

EN EXCLUSIVITÉ POUR LE LOCLE

INSTITUT JUVENA

J. Huguenin, esthéticienne diplômée
Impasse du Lion-d'Or
LE LOCLE
Tél. (039) 31 36 31

Autobus Le Locle A.L.L. S.A.

TARIFS VALABLES
À PARTIR
DU 14 JANVIER 1980

Pour compenser l'augmentation croissante des charges d'exploitation, le Conseil d'administration des ALL s'est vu contraint de prévoir une augmentation des tarifs de l'entreprise à partir du 14 janvier 1980. Le nouveau tarif est le suivant:

1. **BILLETS ORDINAIRES**
 - 1.1. Un prix unique de 60 c. appliqué sur le réseau urbain
 - 1.2. Pour les enfants de 6 à 16 ans, il est perçu 40 c. par course
2. **ABONNEMENTS**
 - 2.1. **Abonnements au porteur**
 - 2.1.1. Carte de 24 courses au prix de Fr. 13.-
 - 2.1.2. Carte de 18 courses au prix de Fr. 6.50 pour les enfants de 6 à 16 ans et les bénéficiaires de l'aide complémentaire AVS et AI
 - 2.2. **Abonnements généraux**
 - 2.2.1. Abonnement mensuel au prix de Fr. 25.-
 - 2.2.2. Abonnement annuel au prix de Fr. 250.-
3. **AUTRES TAXES**
 - 3.1. Transport de poussettes et de voitures d'enfants au prix de 40 c.
 - 3.2. Transport de chiens au prix de 60 c.

Tarif approuvé le 20.12.1979
par l'Office fédéral des transports

GARAGE DU RALLYE - A. Dumont

DISTRIBUTEUR OPEL - LE LOCLE

Avant la saison de printemps, nous avons besoin de place
Nous «SACRIFIONS» nos voitures d'occasion à des

PRIX DÉRISOIRES

OPEL KADETT 1200 S, 4 p. 1979/11	60 000 km.	Fr. 5 900.-	Fr. 4 500.-
OPEL ASCONA 1600 L, 4 p. 1974	67 000 km.	Fr. 6 200.-	Fr. 5 100.-
OPEL ASCONA 1200 S, 4 p. 1973/11	68 000 km.	Fr. 4 700.-	Fr. 3 900.-
OPEL MANTA GT/E 1976/11	60 000 km.	Fr. 9 800.-	Fr. 8 800.-
ALFA ROMEO 2000 Berlina 1976	47 000 km.	Fr. 9 600.-	Fr. 9 000.-
RENAULT 17 Coupé 1975	46 000 km.	Fr. 7 900.-	Fr. 6 900.-
SIMCA 1501 1973	59 000 km.	Fr. 4 000.-	Fr. 3 800.-
SIMCA 1100 S 1975	50 000 km.	Fr. 5 500.-	Fr. 4 900.-
TOYOTA CARINA 1600 1974	52 000 km.	Fr. 5 800.-	Fr. 4 500.-

Voitures non expertisées:
FORD TAUNUS 17 M - AUDI 60 - CHRYSLER 180 = Fr. 150.- pièce

Service de vente: P. Demierre, tél. (039) 31 33 33
(Vente autorisée par la Préfecture dès le 15 janvier)



La clé
du succès

une annonce
dans
L'IMPARTIAL

Confiserie
Amstalden
LE LOCLE

fermeture

DU MARDI 15 AU
LUNDI 21 JANVIER 1980

RÉOUVERTURE
LE MARDI 22 JANVIER

Gilbert Cosandey
artisan-bijoutier

LE LOCLE - Tél. (039) 31 42 57



VILLE DU LOCLE

TAXE DES CHIENS

Les propriétaires de chiens sont avisés que la perception de la taxe se fera

AU POSTE DE POLICE
JUSQU'AU 31 JANVIER 1980

Le certificat de vaccination contre la rage doit être présenté à cette occasion.

Nous rappelons que :

- a) tout nouveau chien doit être annoncé au poste de police,
- b) la taxe est due dès l'âge de 6 mois atteint avant le 1er juillet.

DIRECTION DE POLICE

SOLDES (Vente autorisée par la Préfecture dès le 15 janvier)

20 et 30% sur
la confection dames
40% sur la confection messieurs

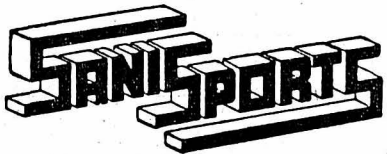

M. et Mme R. PIANCA
Rue du Temple
Le Locle

B
BERGEON

Pour nos travaux de nettoyage du soir, nous désirons compléter notre équipe et cherchons

une personne

désireuse d'avoir une occupation accessoire de quelques heures par semaine.

Toute personne intéressée voudra bien se présenter ou téléphoner à nos bureaux, avenue du Technicum 11, Le Locle, tél. (039) 31 48 32.

Schweizer & Schoepf S.A.
Succursale du Locle, Rue des Envers 39

cherche pour ses ateliers du Locle

plusieurs OUVRIÈRES

pouvant être adaptées à des opérations sur écrans soignés. Formation assurée par nos soins.

Faire offre par téléphone (039) 31 42 67 ou par écrit à l'adresse de la succursale.

Service Chemises - Express



Avenue Léopold-Robert 70

DEPOTS:

NET, Pl. de l'Hôtel de Ville; Rue de la Serre; Rue du Locle. Locle; NET St-Imier

1 chemise lavée repassée 2.20
1 chemise repassée 1.90

en 48 heures

Des soldes qui boum!

50%

CHEZ

CORSETS LINGERIE
LOUISIANNE

Rue Neuve 9 - Tél. (039) 22 28 78 - La Chaux-de-Fonds
Daniel-JeanRichard 21 - Tél. (039) 31 82 79 - Le Locle

Soutien-gorge - Chemise de nuit -
Déshabillé - Robe de chambre

Sur tous les articles non soldés, à l'exception de la corseterie 10%

Autorisés par la Préfecture

OFFRES D'EMPLOIS

Je cherche
dessinateur architecte
ou
conducteur de travaux

J'offre:
Travail varié. Horaire libre. Ambiance d'un petit bureau.
Je demande:
Bonnes connaissances professionnelles. Sens des responsabilités.
Date d'entrée tout de suite ou à convenir.
Offres à Denis Matthey, architecte ETS, Littoral 19, 2025 Chez-le-Bart. Tél. (038) 55 26 93 ou 55 27 21.

Fabrique de Décolletages Monnin Frères S.à.r.l.
2605 Sonceboz
cherche pour entrée immédiate ou à convenir

1 manoeuvre et 1 décolleteur

pour décolletage d'horlogerie et appareillage sur tours Tornos.

Tel. (032) 97 10 77.

Un abonnement à «L'Impartial - Feuille d'Avis des Montagnes» vous assure un service d'information constant

SERVICE PHOTOS COULEURS
 Prix des copies 9x9 - 9x13
 1ère qualité
 Reprise de vos mauvaises images
- .85
Développement dans les 48 h.
 En parallèle, nous maintenons la copie
 économique 9x9 - 9x13 **- .70**
 Pour chaque développement avec copies, nous offrons
UN AGRANDISSEMENT GRATUIT
 13x13 ou 13x18

UNIPHOT SA la **personnalisation du service**

La Chaux-de-Fonds: Photo-Ciné Nicolet; Cernier: Photo-Ciné Schneider; Le Locle: Photo-Ciné Curchod-Nicolet; St-Imier: Photo-Ciné Moret. Sainte-Croix: Photo-Ciné Agliassa; Fleurier: Photo-Ciné Schelling.

A LOUER
 POUR DATES À CONVENIR
STUDIOS
 non meublés dans immeubles modernes, tout confort, rues des Crêts, Jardinière et Locle.
APPARTEMENTS
 de 3 pièces, dans immeubles anciens rénovés, avec confort, rues des Jardins, Nord, Paix.
APPARTEMENTS
 de 2 et 3 pièces, dans immeuble ancien, avec fourneau relié à la citerne centrale et douche, remis à neuf, rue du Doubs.
APPARTEMENTS
 de 3 pièces, simples, rues de la Paix, Puits, Industrie.
CHARLES BERSET
 gérant d'immeubles
 La Chaux-de-Fonds
 Jardinière 87 - Tél. (039) 23 78 33

Vente spéciale
 autorisée du 15.1.80 au 4.2.80
 Quelque mille mètres de tissus et rideaux à
1/2 prix
 sur toute la marchandise en stock (ainsi que pour les dernières nouveautés)
10 % de rabais
modesa
 tissus, rideaux et trousseaux SA.
 La Chaux-de-Fonds
 40, Av. Léopold-Robert
 d'autres magasins à Bâle, Berne, Bienna, Fribourg, Lausanne, Thoun

A LOUER pour le printemps prochain, un rez-de-chaussée de
6 pièces
 dont deux séparées par un couloir extérieur. Deux salles d'eau. Immeuble ancien et bien entretenu. Centre ville.
 Tél. (039) 22 68 63.

A louer à Sonviller, tout de suite ou pour le 1er mai
1 appartement 4 pièces
 avec salle de bain et chauffage général. Tout confort.
 Pour tous renseignements tél. (039) 41 33 32.

PAPIER SUISSE RECYCLÉ

J'ACHÈTE TOUJOURS
 meubles anciens dans n'importe quel état: bibelots, tableaux, livres vaisselle, ménages complets.
 Débarras: caves et galetas.
A. LOUP, ROCHEFORT
 Dom.: Cortaillod, tél. (038) 42 49 39

A LOUER
 pour date à convenir
locaux commerciaux
 se composant d'un magasin avec deux vitrines sur l'avenue Léopold-Robert, arrière-magasin, vestiaire.
 Surface totale 228 m2. Loyer mensuel Fr. 1200.— charges comprises.
 Pour tous renseignements s'adresser à l'Etude Maurice Favre, Léopold-Robert 66, La Chaux-de-Fonds. Tél. (039) 23 73 23.

Le Centre « Les Perce-Neige » Les Hauts-Geneveys
 cherche
femme de ménage
 à temps complet.
 Avantages sociaux. Date d'entrée à convenir. Téléphone (038) 53 41 41.

URGENT, faute de place
 A vendre 1 cuisinière électrique de restaurant, inox, marque Therna, 7 plaques chauffantes, 2 fours, 1 armoire chauffante, service d'eau. Dimensions: 194 x 108.
 1 machine à laver la vaisselle de restaurant, inox, marque Gehrig, avec passage et plonge. Longueur 275 cm.
 Divers buffets bas, tables, toutes inox.
 1 machine à laver le linge 10 kg., Schultess + 1 séchoir à linge 10 kg., Schultess.
 Téléphone (038) 61 35 77.

OMEGA
 Pour le secteur SSIH - Recherche Horlogère Analogique, nous cherchons
un dessinateur (une dessinatrice)
 en microtechnique, qui aura notamment pour tâche la réalisation de plans de détail et d'ensemble, ainsi que l'exécution des dossiers de plans.
 Les personnes intéressées sont priées d'adresser leurs offres à OMEGA, Division du personnel II, 2500 Bienna, tél. (032) 41 09 11, interne 2591.
 Membre de la Société Suisse pour l'Industrie Horlogère S.A.

Nationale Suisse Assurances
 Direction pour la Suisse romande
 54, quai Gustave-Ador, 1207 Genève

Adaptez votre vitesse!

 SKS

A LOUER pour tout de suite ou date à convenir, près du Parc des Sports et à 5 min. de l'hôpital, route de Biaufond 18:
beaux studios
 tout confort, cuisinière et frigo installés, WC-douche et cave. Loyer mensuel dès Fr. 260.—, toutes charges comprises.
 S'adresser à Gérancia SA, L.-Robert 102, 2300 La Chaux-de-Fonds, tél. (039) 23 54 33.

Schweizer & Schoepf S.A.
 Rue Jacob-Brandt 15
 cherche pour ses ateliers de La Chaux-de-Fonds
ouvrières
 qualifiées ou pouvant s'adapter à toutes opérations sur bracelets cuir soignés et articles de maroquinerie.
 Faire offre par téléphone (039) 23 65 43 ou par écrit au siège de la Société.

Nous cherchons pour entrée immédiate ou à convenir:
 Référence 100: **un jeune juriste**
 intéressé en particulier par les problèmes de l'assurance responsabilité civile. Connaissance de la langue allemande indispensable.
 Référence 101: **un employé**
 pour l'acceptation des risques et la préparation des polices d'assurance de la branche véhicules à moteur.
 Référence 102: **une dactylographe**
 pour l'établissement des documents d'assurance.
 Référence 103: **une aide de bureau**
 pour les archives du Département des sinistres. Horaire de travail: 4 heures chaque après-midi entre 13 heures et 18 heures.
 Notre Compagnie applique un horaire de travail à la carte et participe aux frais de repas.
 Les candidat(e)s intéressé(e)s par un de ces postes, sont prié(e)s de faire leurs offres par écrit, avec curriculum vitae et copies de certificats, en indiquant le No de référence, au service du personnel de la Nationale Suisse Assurance, case postale 20, 1211 Genève 6.

L'IMPARTIAL
 AVIS À NOS ANNONCEURS
Modification des heures de réception des annonces à nos bureaux
 Les ordres de publicité devront nous parvenir l'avant-veille du jour de parution à 15 heures
 Edition du lundi: le jeudi à 15 heures
 Edition du mardi: le vendredi à 15 heures
 Administration de L'Impartial

Un de nos clients à La Chaux-de-Fonds désire engager:
un (e) comptable
 pour la tenue complète de la comptabilité et pour prendre en charge différents travaux administratifs. Ce poste offre de réelles possibilités de développement, ainsi qu'une grande indépendance dans le travail.
 CFC ou maturité commerciale sont nécessaires. Expérience fiduciaire ou industrielle est souhaitée. Discretion assurée.
 Les offres complètes sont à adresser à FGI Fiduciaire de gestion et d'informatique S.A., avenue Léopold-Robert 67 - 2300 La Chaux-de-Fonds.

Bulletin de souscription
 Veuillez me considérer comme nouvel abonné de **L'IMPARTIAL** dès le : _____ je paierai par 3 - 6 - 12 mois *
 Nom et prénom : _____
 Domicile : _____
 No - Localité : _____
 Signature : _____
Prix d'abonnement :
 3 mois : Fr. 33.50 ; 6 mois : Fr. 63.50 ; annuellement : Fr. 120.—
 * biffer ce qui ne convient pas.
 Compte de chèques postaux 23-325, La Chaux-de-Fonds
 Ne pas payer d'avance, mais à réception du bulletin de versement.
 A retourner à « L'Impartial » - 2301 La Chaux-de-Fonds.

A VENDRE
 dans immeuble rénové
 Ville ancienne
appartement 5 1/2 pces
 125 m2
 Tout confort - Cheminée de salon
 Cuisine agencée - Très bonne isolation
 Hypothèque à disposition
 S'adresser à Bureau d'architecture
 Miéri-Pelletier, D.-JeanRichard 44
 Tél. (039) 23 39 95

La Mode SCHILD vous étonne toujours!
 Aimerez-vous travailler comme
1er vendeur
 confection messieurs et remplaçant du gérant dans notre maison de mode à La Chaux-de-Fonds?
 Si vous possédez des connaissances parfaites du métier vous pourrez vous occuper, après une mise au courant approfondie, d'un domaine tout à fait indépendant et varié. Nous vous offrons un poste bien rétribué à des conditions d'engagement de toute actualité et serions heureux de pouvoir vous inviter, sans engagement de votre part, dans le but d'un premier contact personnel. Les intéressés sont priés de téléphoner à notre gérant, Monsieur W. Aregger ou de lui envoyer une brève candidature écrite. Discretion assurée.
 SCHILD Maison de mode
 21, av. Léopold-Robert
 2300 La Chaux-de-Fonds
 Tél. (039) 23 93 91

OFFRES D'EMPLOIS

LA BANQUE CENTRALE
COOPÉRATIVE
SOCIÉTÉ ANONYME
SUCCURSALE DE LA CHAUX-DE-FONDS

engage

UN EMPLOYÉ
DE BANQUE
QUALIFIÉ

qui sera appelé à prendre la responsabilité
— du service des paiements
— du service « comptabilité »
après quelques mois de mise au courant.

Nous demandons:

- une solide formation et
- une expérience bancaire de plusieurs années, si possible dans les départements en question
- une capacité de prendre des initiatives et des responsabilités.

Nous offrons:

- une ambiance de travail agréable au sein d'une équipe jeune, dans un établissement moderne
- des prestations sociales avancées
- une place stable, avec caisse de pension.

Prière d'envoyer vos offres par écrit, avec curriculum vitae et photo à
la Banque Centrale Coopérative S. A.
Avenue Léopold-Robert 30
2300 La Chaux-de-Fonds

BCC

Banque Centrale Coopérative Société Anonyme

Nous engageons pour entrée à convenir:

**un vendeur
(magasinier)**
**un peintre
sur voitures**

Faire offres ou se présenter au SPORTING GARAGE
Carrosserie, J.-F. Stich, Crétets 90, tél. (039) 23 18 23.

POLISSEURS

et

PERSONNEL MASCULIN

sont demandés.

S'adresser:
rue du Doubs 21, La Chaux-de-Fonds

Au Bar
du mardi au samedi
de 8 à 10 h.
avec votre café ou
votre thé, un
CROISSANT GRATUIT

**SOLDES
SOLDES**

Tissu pour rideaux
coton, 120 cm. le m. ~~16.90~~ **6.-**
Tissu pour rideaux
filet, 150 cm., le m. ~~24.90~~ **10.-**
Couverture
pure laine ~~249.-~~ **98.-**
Couvre-pieds
polyester ~~89.-~~ **50.-**
Duvet d'oise
extra-léger ~~289.-~~ **179.-**
Linge éponge ~~11.90~~ **6.-**
Lavette éponge ~~1.95~~ **-.95**

Fauteuil ~~198.-~~ **80.-**
Spot pince ~~34.90~~ **17.-**
Table de cuisine ~~198.-~~ **120.-**
Aspirateur
balai Hoover ~~98.-~~ **75.-**
Housse pour 8
vêtements ~~49.50~~ **30.-**
Panier pour voiture
en plastique ~~15.-~~ **9.-**
Coquetier
avec couvercle
2 pièces ~~5.-~~ **3.-**
Tasse avec
sous-tasse ~~3.50~~ **2.-**
Support pour
baignoire ~~6.-~~ **3.-**

Nappe ronde
polyester ~~21.90~~ **15.-**
Set de table
coton ~~4.-~~ **2.-**
Chaise
osier ~~119.-~~ **60.-**

Formidable
jusqu'à
70%
de démarque

ATTENTION
au
**FEU CLIGNOTANT
ROUGE**
50%
de rabais
supplémentaire

Vente spéciale autorisée
jusqu'au 4 février

au printemps
innovation LE LOCLE

André BESSON

« Les Auvernois »
LA MARIE-DES-BOIS

Roman

(ÉDITIONS MON VILLAGE - VULLIENS)

Une fois de plus, les paysans constatèrent amèrement à quel point leur désintéressement pour la politique se retournait contre eux. Dociles, conservateurs, ils avaient admis l'Empire sinon avec enthousiasme du moins sans hostilité. Face à la gauche républicaine jugée par eux trop libérale, Napoléon III était apparu comme un élément d'ordre et de modération. Mais aujourd'hui, ce régime autoritaire qu'ils avaient tant admiré au début, ce régime sans contrôle parlementaire conçu pour satisfaire les ambitions du médiocre descendant de Bonaparte, allait leur jouer un bien vilain tour.

A l'insu du peuple de France dont ils se souciaient aussi peu que de la dernière tribu du Zoulouland, les politiciens téléés et chamarrés de l'Empire venaient de déclarer la guerre, avec la même légèreté qu'ils auraient décidé

d'organiser une revue militaire sur le Champ de Mars en l'honneur de leur chef. A présent, il était trop tard pour empêcher la criminelle aventure. Les paysans timorés qui avaient préféré Badinguet à la République en le plébiscitant en masse, allaient être obligés de lui donner leurs fils pour qu'il puisse assouvir ses rêves de gloire insensés.

Pierre Auvernois apprit la triste nouvelle en rentrant des champs. Il fut très impressionné en constatant que les prédictions de son beau-frère s'étaient réalisées. Les « Bons Cousins Charbonniers » étaient décidément des gens bien renseignés. Il se rappela aussi, non sans une certaine inquiétude, ce que Joseph Siruguey avait dit concernant l'évolution prévisible des événements. Se pouvait-il que l'armée française fût défaite? Que les Prussiens envahissent le pays? Que se passerait-il si les soudards étrangers arrivaient jusque dans le Val d'Amour?

Dès le lendemain, Marie se rendit chez Papillard, l'épicier de Chissey, pour y effectuer les achats de provisions destinés à ses frères. Avec la mobilisation générale des réserves, la longue retraite des insoumis venait en effet de commencer. Dans quelques jours, ceux qui n'auraient pas rejoint les casernes seraient mis hors-la-loi et traqués par la maréchaussée.

Jérôme Papillard était à la fois cabaretier et épicer. Sa boutique était une des mieux achalandées du village où l'on comptait deux autres

commerces du même genre. Lorsque Marie entra, il y avait une grande affluence à l'intérieur du magasin. En prévision du prochain départ de leurs fils, beaucoup de mères étaient venues pour acheter des provisions de route ou quelques objets de toilette.

En attendant leur tour, les femmes discutaient entre elles et se lamentaient de voir partir leurs proches.

— D'après le maire, ils seraient vingt-sept mobilisables, expliquait une grosse paysanne.

— Ils doivent rejoindre Dole où on va former un régiment.

— Tous dans l'infanterie... Des jeunes qui n'ont jamais tenu un fusil... Ils seront massacrés au premier combat.

— On les mettra peut-être en arrière? Ou dans les forts?

— Peut-être que les Prussiens seront battus avant que les réservistes entrent en campagne? On dit que l'empereur aurait déjà traversé le Rhin.

— En attendant, en pleine période des moissons, cette guerre n'arrangera personne.

— Il paraît que les deux fils Dornier sont mobilisés. Le père Elie est dans tous ses états.

— C'est bien un peu sa faute. Il n'avait pas besoin de les empêcher de se marier. S'ils l'étaient, ils ne partiraient pas aujourd'hui.

Comme toujours lorsqu'on évoquait les malheurs d'autrui, il s'était trouvé dans l'assis-

tance une mauvaise langue pour lancer une pique.

Marie, qui se tenait dans un coin, écoutait ce qui se disait, sans participer à la conversation. Sa présence passait totalement inaperçue. Les commères avaient d'ailleurs ce jour-là d'autres soucis en tête que de s'intéresser à elle. Lorsque son tour arriva, elle s'approcha du comptoir et hésita un bref instant à énumérer toutes les marchandises qu'elle entendait emporter. D'autres personnes étaient entrées derrière elle et il y avait encore beaucoup de monde dans le magasin. Un doute venait de traverser son esprit. L'importance inhabituelle de ses achats n'éveillerait-elle pas les soupçons des gens de Chissey?

Finalement, elle pensa qu'en ces premiers jours de mobilisation, nul ne ferait un rapprochement entre cette grosse commande et ses frères. Personne n'imaginerait sans doute que les charbonniers étaient prêts, par conviction politique, à devenir des réfractaires. Elle se décida donc à dire ce qu'elle voulait. Elle acheta cinq miches de pain, du sel, du lard, des chandelles et également du tabac. C'est ce dernier produit, plus encore que le volume des autres provisions, qui intrigua Jérôme Papillard.

— Tiens? s'étonna l'épicier. Votre mari s'est donc mis à fumer?

(A suivre)

arielle HAUTE CONFECTION
Super-Soldes



une vraie folie !!!

Tout est vraiment sacrifié avec des rabais jusqu'à **70%** sur des articles très mode et de toute 1ère qualité

sur articles **20%** de rabais non soldés

Vente spéciale autorisée du 15.1 au 4.2

LA CHAUX-DE-FONDS
Av. Léopold-Robert 49 tél. (039) 23 21 41

A vendre à Sonceboz
maison familiale
moderne (en rangée) style Le Corbusier 5 chambres, salon avec cheminée, atelier, terrasse et jardin.
Prix: Fr. 235 000.— (Pour personne solvable, achat sans acompte possible).
Ecrire sous chiffre 532165 aux Annonces Suisses SA, 2501 Bienne.

Je cherche tout de suite ou date à convenir, gentille

sommelière

Débutante acceptée
Restaurant Carioca
2610 Saint-Imier.

Il n'y a pas de mauvaise place

pour une publicité bien faite!

JUVENIA

Horlogerie de Précision S.A. cherche pour entrée au 1er avril
EMPLOYÉE
pour travaux de contrôle et service après-vente. Notions d'allemand souhaitées mais pas indispensables.
Faire offres détaillées à la Direction de FABRIQUE JUVENIA, 101 rue de la Paix, 2301 La Chaux-de-Fonds.

FABRIQUE D'ETUIS GAINERIE - MAROQUINERIE

ANTHOINE FRÈRES

Doubs 15 - La Chaux-de-Fonds
Tél. (039) 22 38 40

GAINAGE DE TIROIRS BUFFET DE SERVICE - MALLETES DE COLLECTIONS - ECRINS

Couple de retraités, cherche pour le 1er juillet 80, aux Brenets (village), dans immeuble ancien, rénové avec confort,
appartement de 3 pièces
spacieuses, bien ensoleillées, côté sud-ouest. Rez-de-chaussée et 1er étage exclus.
Tél. (038) 47 16 52 entre 11 et 14 h. ou dès 17 heures.

Famille suisse allemande cherche

JEUNE FILLE

sérieuse et honnête pour printemps ou à convenir (étant hors de l'école ou éventuellement devrait faire la 9e ou 10e année d'école) pour aider au ménage et au magasin (d'alimentation). Bonne occasion pour apprendre l'allemand. Bon traitement, vie de famille. Bonnes références.
Tél. (061) 80 03 64 (on parle français).

HERTIG VINS
89, rue du Commerce
2300 LA CHAUX-DE-FONDS
Tél. (039) 22 10 44

engagerait tout de suite ou date à convenir

manutentionnaire

Possibilité de travailler du lundi au mercredi.

Faire offre manuscrite ou se présenter au bureau.

RETRAITÉ

(sans 2e pilier)

cherche occupation 2-3 heures par jour ou év. à la demi-journée, pour s'occuper de comptabilité, facturation, salaires et tous travaux de bureau.

Téléphone (039) 22 55 83.

NOUS ACHETONS ET PAYONS COMPTANT

VIEIL OR

Toute sorte de bijoux anciens et d'occasion, brillants, objets en argent, dents en or ainsi que montres avec boîtier et anciennes montres de poche en argent ou en or. Antiquités et également anciennes cartes postales.

Dès réception de votre envoi nous vous faisons une offre par écrit ou par téléphone. En cas de non-accord, objets renvoyés immédiatement.

Gloor-Zwingli, horlogerie-bijouterie
Zöpflli 97, 6004 Lucerne

DEMANDES D'EMPLOIS

Masseuse diplômée

cherche emploi dans institut physiothérapique.

Ecrire sous chiffre HJ 652 au bureau de L'Impartial.

EMPLOYÉE DE COMMERCE

bonnes notions d'anglais et d'italien cherche changement de situation pour date à convenir.

Ecrire sous chiffre FG 804 au bureau de L'Impartial.

JEUNE FILLE ayant suivi 4 ans d'École secondaire, section scientifique, cherche place comme

apprentie employée de commerce

Ecrire sous chiffre KL 722 au bureau de L'Impartial.

Z Nous engageons

1 EMPLOYÉE DE FABRICATION
1 CONCIERGE à plein temps
1 OUVRIÈRE pour divers travaux

Se présenter ou téléphoner:
Lucien Zbinden
Morgarten 12 - Tél. (039) 26 58 78

PUBLICITÉ ACTIVE, COMMERCE ACCRU!

Nouveau!

SUBARU.
Sans concurrence!



1600 Sedan 4WD De Luxe, Fr. 14'990.-



1600 Station 4WD De Luxe, Fr. 15'790.-

Traction avant et traction sur les 4 roues

- + suspension à roues indépendantes à l'AV et l'AR
- + moteur en aluminium 1600 cm³, 71 CV-DIN/52 kW
- + consommation 8-9 litres/100 km essence normale (traction avant)

SUBARU.
Technique de pointe du Japon.

Plus de 140 agents officiels SUBARU dans toute la Suisse

Importateur et agence générale:
Streag AG
5745 Safenwil, Téléphone 062 - 67 94 11

SUBARU.

Distributeur officiel:
AUTO CENTRE
EMIL FREY S.A.
Fritz-Courvoisier 66 - Tél. (039) 23 13 62
2300 La Chaux-de-Fonds

PETITES ANNONCES
au tarif réduit de 50 ct. le mot (minimum 10 mots)
à l'exclusion de toute annonce commerciale ou ayant une certaine importance

Chambres à louer

MEUBLÉE, INDÉPENDANTE, bain. M. Schaeffer, Parc 11, tél. (039) 23 73 34.

A vendre

DEUX PNEUS D'ÉTÉ Michelin ZX 175 x 13 en parfait état. Fr. 80.— les deux. Tél. (039) 26 01 71.

MOBILIER: chambre à coucher noyer, lit français même style, salle à manger chêne, table à rallonges, 6 chaises canonnées. Le tout époque 1920. 2 armoires 2 portes, 1 pendule. Tapis et meubles divers. Tél. (039) 26 74 64. Urgent, cause décès.

MOBILIER: salon et salle à manger, en très bon état. Le tout Fr. 1500.—. Tél. (039) 22 13 75 le matin.

Demandes à acheter

1 GROS FOURNEAU, à mazout, si possible avec foyer oscillant et 1 fourneau à buchilles. Faire offre avec prix à J.-P. Jean-Mairet, Bellevue, 2316 Les Ponts-de-Martel.

PIANO, d'occasion, cordes croisées. Tél. (039) 22 23 57.

SKIS DE FOND, longueur 170 à 180 cm avec peaux. Tél. (039) 26 98 00.

Chiens - Chats à donner

JEUNE CHAT noir et blanc, propre, contre bons soins, de préférence à personne possédant maison ou ferme. Tél. (039) 41 14 70.

NOUVEAU

- **Crédit personnel pour achat de meubles**
- **Tarifs préférentiels**
- **Frais à notre charge**

Renseignements gratuits sans engagement.

A découper et adresser:

ORNOC - Organisation Nouvelle de crédit, Case postale 55, 2301 La Chaux-de-Fonds

Nom: _____

Prénom: _____

Rue: _____

Localité: _____

Montant désiré: _____

NEUCHÂTEL

cherche pour son **MARCHÉ DE LA CHAUX-DE-FONDS** rue Daniel-JeanRichard

boucher-désosseur

ayant quelques années de pratique

Nous offrons:

- place stable
- semaine de 42 heures (dès le 01.0.1 1980)
- nombreux avantages sociaux

M-PARTICIPATION

Remise d'un titre de Fr. 2500.— qui donne droit à un dividende annuel, basé sur le chiffre d'affaires.

SOCIÉTÉ COOPÉRATIVE MIGROS NEUCHÂTEL
service du personnel, tél. 038 35 11 11, int. 241, case postale 228, 2002 NEUCHÂTEL.

OFFRES D'EMPLOIS

ORGANISATION PATRONALE DE L'INDUSTRIE HORLOGÈRE
à La Chaux-de-Fonds
cherche à engager une

EMPLOYÉE DE BUREAU

Exigences:

- bonne formation de base
- connaissance de la sténographie
- bonnes qualités dactylographiques

Possibilités:

- de travailler de manière indépendante et de faire valoir son sens de l'initiative

Formation:

- le poste conviendrait à une jeune diplômée de l'École de commerce, qui pourrait parfaire sa formation.

Entrée en fonction:

- le plus rapidement possible.

Faire offres manuscrites accompagnées d'un curriculum vitae, d'une photo, des copies de certificats, des prétentions de salaire sous chiffre 28-12208 à Publicitas S.A., case postale, 2301 La Chaux-de-Fonds.

prêt comptant

Nouvelle réduction des taux!
fr. 6 000.- / 24 mois à fr. 282.80
fr. 12 000.- / 36 mois à fr. 385.25

Désirez-vous un prêt comptant? La BPS vous garantit un service discret et compétent.

Rendez-vous simplement auprès de la succursale de la BPS la plus proche et dites au caissier: «Je désirerais un prêt comptant». Ou envoyez-nous le coupon ci-joint dûment rempli. Ainsi vous serez servi rapidement et en toute discrétion.

La Banque proche de chez vous.
BANQUE POPULAIRE SUISSE

Veuillez s.v.p. écrire en lettres majuscules:
J'aimerais obtenir un prêt comptant de fr. _____

Prénom, nom: _____

Rue, n°: _____

N° postal et localité: _____

Téléphone: _____ 41

Adresser à:
Banque Populaire Suisse, CAM, Case postale, 3000 Berne 16.



Prêt-à-porter
Masculin
Féminin
Avenue Léopold-Robert 38
annonce

PATINOIRE DES MÉLÈZES

DEMAIN à 20 h.

LA CHAUX-DE-FONDS — BERNE

Location: Girard Tabacs; Tabatière du Théâtre; Bar Le Rallye; Buvette de la Patinoire; Tabacs des Forges; Naville Tabacs, rue Fritz-Courvoisier 2; Bourquin Tabacs, rue de la Balance 14
Prix des places: enfants Fr. 3.—; étudiants et AVS Fr. 6.—; pourtour adulte Fr. 8.—; gradin adulte Fr. 10.—; tribune assise Fr. 16.—

Afin de garantir l'élimination sûre des déchets radioactifs que le peuple suisse a exigée, la CEDRA doit procéder à de nombreux forages d'essai.

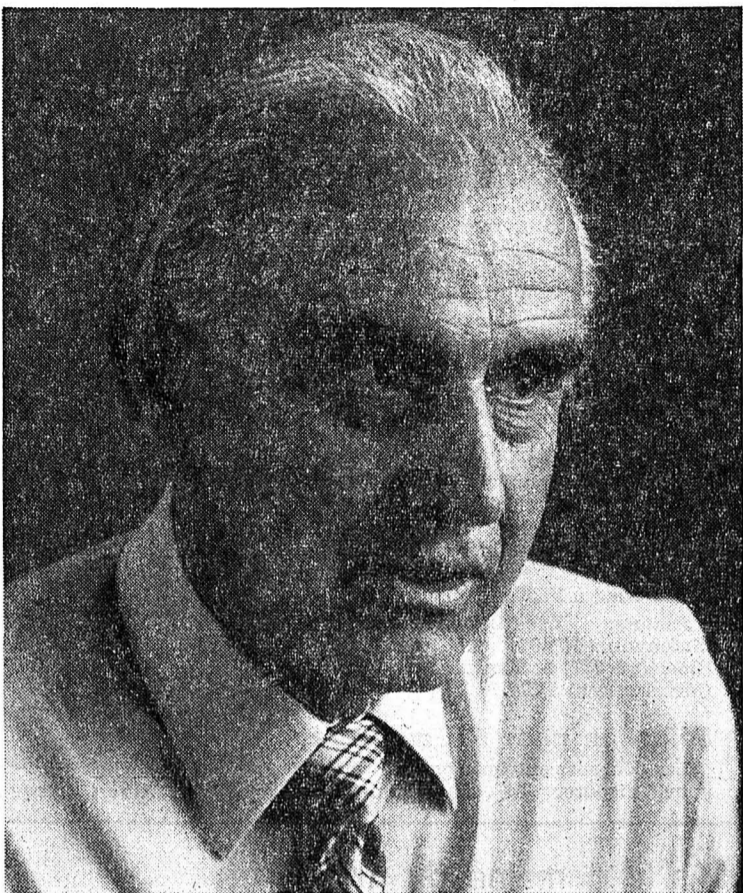

Par la révision de la loi sur l'énergie atomique, le peuple suisse a exigé l'élimination sûre des déchets radioactifs. La CEDRA a été chargée d'en fournir la garantie. Sont membres de la CEDRA les entreprises d'électricité responsables et la Confédération. La CEDRA doit démontrer quelles sont, parmi des régions déterminées de notre pays, celles qui se prêtent à la construction ultérieure de dépôts de stockage final. De nombreux forages d'essai sont nécessaires à cette fin.

En sa qualité d'inspecteur général à l'Agence internationale de l'énergie atomique, M. Rudolf Rometsch, président de la CEDRA (photo), a été responsable du contrôle des combustibles nucléaires dans plusieurs centaines d'installations atomiques du monde entier.



CEDRA

Société coopérative nationale pour l'entreposage de déchets radioactifs

Marché Chaussures

MOON-BOOTS

19.-

LA CHAUX-DE-FONDS
BALANCE 12

Je cherche à acheter à La Chaux-de-Fonds

petite maison

éventuellement à rénover.

Ecrire sous chiffre RG 322 au bureau de L'Impartial.

A LOUER au centre ville

LOCAUX COMMERCIAUX

environ 110 m2 à l'usage de bureaux, cabinet médical, ateliers, lieu d'exposition, etc.

Libres tout de suite ou date à convenir.

Tous renseignements vous seront donnés à l'agence de la **Vaudoise Assurances**, André Merlotti, Serre 66, La Chaux-de-Fonds, tél. (039) 23 15 38.

Nous cherchons à partir du 1er février 1980

cuisinier (ère)

pour remplacement, avec possibilité d'engagement selon convenance.

Afin de faciliter un entretien, vos frais de déplacement vous seront remboursés.

S'adresser à **L'HÔTEL DE LA CROIX-FÉDÉRALE**, Le Crêt-du-Loche (entre La Chaux-de-Fonds et Le Locle), tél. (039) 26 06 98.



Nous engageons pour entrée immédiate ou date à convenir

une vendeuse

pour notre magasin des Geneveys-sur-Coffrane

une charcutière

pour le super-marché City

une charcutière

pour le centre des Forges

Veillez vous adresser à COOP, service du personnel, rue du Commerce 100, 2301 La Chaux-de-Fonds. Tél. (039) 21 11 51.

MIEUX QUE 3 POUR 2

NETTOYAGE AU « POIDS »

5 KG = Fr. 16.-

+ REPASSAGE

Pour vos vêtements défraîchis - rideaux - couvertures - couvre-lits, etc.

ET TOUJOURS ...

Notre service à « la pièce » soigné et rapide

NETTOYAGE CHIMIQUE

17, Daniel-JeanRichard



Tous les lundis
notre excellent BOUDIN

Boucherie Willy Montandon

Rue du Stand 8 - 2300 La Chaux-de-Fonds
Tél. (039) 22 16 87 - Service à domicile



WOLLEN UND KOENNEN SIE VERKAUFEN ?

Bei einem klaren JA steht Ihnen bei uns — einem führenden schweizerischen Unternehmen der Papierfabrikation und des Papierhandels — als

MITARBEITER IM VERKAUF

eine interessante und anspruchsvolle Verkaufstätigkeit offen.

Im Sektor Normalkopierpapiere verkaufen Sie Kopierpapier und -folien und beraten unsere Kundschaft im **Innen- und Aussendienst**. Kenntnisse der Papier- oder der Kopiermaschinenbranche sind von Vorteil. Sollte Sie die Aussendiensttätigkeit weniger interessieren, hätten wir Ihnen auch eine Innendienst-Verkaufstätigkeit, denn der Sektor Normalkopierpapiere wird ausgebaut!

Unsere Vorstellungen:

Sie sind kontaktfreudig, verhandlungsgewandt, verfügen über eine kaufmännische Ausbildung, ev. gepaart mit Verkaufserfahrung und bringen nebst der deutschen Sprache gute Französischkenntnisse mit.

Wir freuen uns auf Sie

Rufen Sie unseren Personalchef an, er wird Sie gerne näher orientieren oder lassen Sie uns gleich eine Kurzofferte zukommen. Wir liegen in Zürich verkehrsgünstig (Utoerbrücke, Tram 13, Bus 33, Autobahnanschlüsse, eigene Parkplätze).

- **SIHL - Zürcher Papierfabrik an der Sihl, Personalabteilung, Postfach, 8021 Zürich. Tel. (01) 201 44 11.**

FRANÇAIS

pour élèves de langue étrangère

Matin, après-midi, soir

Bénédict

Serre 15 - Tél. (039) 23 66 66

Technicien en bâtiment

serait engagé par entreprise générale du bâtiment et du génie civil. But de l'emploi: Deviser, métreur, direction chantiers. Profil du candidat: Dynamique et précis, désireux d'améliorer sa situation.

Formation désirée: Ing. ETS, conducteur de travaux tech. Fribourg, éventuellement toute autre formation.

Place stable et avantages sociaux d'une entreprise moderne (év. logement à disposition).

Engagement tout de suite ou date à convenir.

Offres manuscrites à

comipa mobile sa

2024 Saint-Aubin

Hôpital du Val-de-Ruz, 2046 Fontaines
Hôpital régional, 110 lits, cherche

cuisinier (ère) diplômé(e)

Entrée en fonctions 1 février 1980 ou à convenir.

Faire offres à la Direction de l'hôpital, tél. (038) 53 34 44.

Permanences pour les femmes

- Avez-vous des difficultés au travail ?
- des problèmes juridiques ?
- besoin d'autres renseignements ?

Si tel est le cas,

une avocate, se tient à votre disposition **DEMAIN**, au secrétariat FTMH, Serre 68, La Chaux-de-Fonds, entre 17 heures et 21 heures.

Organisation: Groupe féminin FTMH « Femmes au Travail ».

Soldes

coop



Autorisés par la Préfecture du 15 janvier au 4 février 1980

Chemise de nuit dame
100% coton molletonnée
~~16.90~~ 10.-

Chemisier uni flanelle
~~19.-~~ 12.-

Manteau dame pure laine,
coloris mode 110.-

Reporter enfant
Texstar ~~57.-~~ 37.-

Chemise garçon,
divers genres ~~27.-~~ 17.-

Pullover bébé 100% acryl,
coloris mode 5.-

Jean's Manchester
monsieur
coloris mode ~~39.-~~ 25.-

Porte-monnaie dame,
au choix ~~9.90~~ 5.-

Laine Caprice pour pullovers
pelote de 50 gr. 1.-

Couverts argentés
~~17.90~~ 5.-

Skis compact Sarner
fixations
Tyrolia 150 ~~229.-~~ 180.-

 **coop city**

RUE DE LA SERRE
LA CHAUX-DE-FONDS

Ouverture:
lundi 13 h 30 à 18 h 30
mardi à
vendredi 8 h à 18 h 30
samedi 8 h à 17 h

P

Grands Magasins d'Actualité

VENTE SPÉCIALE

Rabais fourrure 10%

Mouton retourné 10%

Daim - Cuir 20% 30% 40%



Vente autorisée
par la Préfecture

Rue Neuve 2

Tél. (039) 22 10 28

Maison familiale

jumelée comprenant 5 1/2 pièces, cheminée de salon, cuisine agencée, bain avec lavabo et WC, WC indépendants, cave-abri, buanderie, balcon. Surface habitable 154 m²

CONDITIONS AVANTAGEUSES

POSSIBILITÉ DE PRÊT FAVORABLE

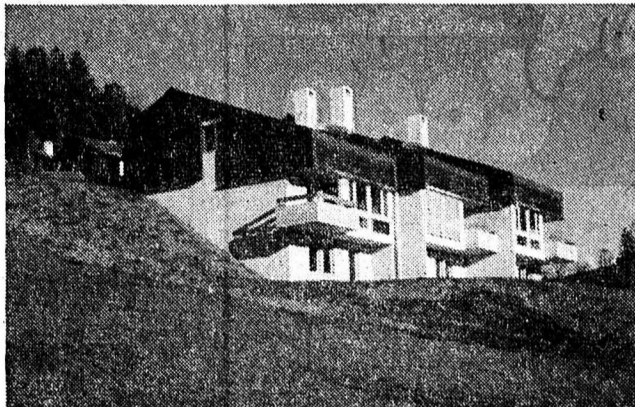

Le Cerisier 2e groupe

Magnifique situation aux abords immédiats de la ville

Notice à disposition. Pour visiter:

Charles Berset

Gérant d'immeubles
La Chaux-de-Fonds - Jardinière 87
Tél. (039) 23 78 33

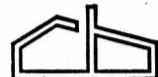

Audi 100 GL 5S

Faites actuellement un quadruple profit à l'achat d'une Audi 100 5 cylindres:

1. De notre offre d'échange lucrative.

Durant la période hivernale quelque peu plus calme, nous vous offrons plus, pour votre voiture, en échange d'une Audi 100. Renseignez-vous auprès de votre agent Audi. Profitez de ses offres d'hiver particulièrement avantageuses!

2. De la technique moderne Audi qui vous permet de passer l'hiver en toute sécurité.

La traction avant (plus de 60% d'effort sur les roues motrices) fait merveille sur la neige et la boue. Le déport du plan des roues garantit la fidélité de la trace lorsque le bord de la chaussée est recouvert de neige.

3. Du confort hivernal exemplaire propre à Audi.

Un système de chauffage et de ventilation progressif diffuse instantanément une chaleur agréable (renouvellement de l'air en 15 secondes). Les dégivrateurs latéraux et le chauffage de la lunette arrière sont les garants d'une bonne visibilité, cependant que les phares à halogène, à large faisceau, assurent un éclairage impeccable.

4. De la garantie de carrosserie contre la rouille durant 6 ans.

L'humidité et le sel ne sont plus redoutables! Chaque Audi 100 bénéficie d'une garantie de 6 ans contre la rouille de la carrosserie. Grâce à un procédé d'applications multiples, le vernis émaillé résiste parfaitement aux pires conditions atmosphériques.

A l'intérieur de l'Audi 100 Avant vous disposez également d'une fourre à skis (pour la version conventionnelle, cette option ne coûte que 130 francs). De plus, la spacieuse et élégante Audi 100 est économique: à vitesse constante, elle se contente de 8,1 l à 90 km/h, resp. de 10,5 l à 120 km/h.

Dorénavant disponible avec 5 vitesses.

Demandez l'offre d'échange lucrative que vous réserve votre agent Audi pour cet hiver.

L'Audi 100 représente le meilleur choix pour l'hiver.



Pourquoi donc attendre jusqu'au printemps?

LA CHAUX-DE-FONDS: Sporting Garage-Carosserie, J.-F. Stüch, Crèteis 90, tél. 039/23 18 23
LE LOCLE: Garage Inglin, succ. A. Pandolfo, tél. 039/31 40 30 - LA FERRIERE: Garage du Jura, W. Geiser, tél. 039/61 12 14 - LE BÉMONT: Garage du Bémont, P. Kröll, tél. 039/51 17 15 - SAINT-IMIER: Garage Touring, Carrosserie, L. Fiorucci, tél. 039/41 41 71.

SOCIÉTÉ HORLOGÈRE cherche un

collaborateur technique

responsable du contrôle qualitatif des composants d'habillement de la montre.

Le titulaire devra assister notre service des achats en ce qui concerne le domaine technique et sera régulièrement en rapport avec les fournisseurs.

Ce poste sera confié de préférence à un boîtier qualifié ou à une personne de formation technique équivalente connaissant tous les problèmes liés à l'emboîtement, toutes les techniques de mesure et de contrôle et désirant assumer des responsabilités.

Les offres manuscrites avec curriculum vitae et références sont à envoyer sous chiffre 87-295, aux Annonces Suisses SA, « ASSA », 2, Fbg du Lac, 2001 Neuchâtel.

Entreprise de La Chaux-de-Fonds recherche:

un employé de bureau

pour prendre la responsabilité du bureau commercial.

Nous demandons:

- CFC ou maturité commerciale
- langues étrangères allemande ou anglaise
- solide expérience dans entreprise industrielle, la vente ou l'exportation
- sens de l'organisation

Nous offrons:

- travail varié et indépendant
- possibilité de promotion
- bonne rémunération.

Les intéressés sont priés de faire offre avec curriculum vitae sous chiffre DC 510 au bureau de L'Impartial.

Prêts personnels pour tous et pour tous motifs

C'est si simple chez Procrédit. Vous recevez l'argent dans le minimum de temps et avec le maximum de discrétion.

Vous êtes aussi assuré en cas de décès. Vos héritiers ne seront pas importunés; notre assurance paiera.

Prêts de Fr. 1.000.- à Fr. 30.000.-, sans caution. **Votre signature suffit.**

1.115.000 prêts versés à ce jour

Une seule adresse:

Banque Procrédit

2301 La Chaux-de-Fonds, Avenue L.-Robert 23, Tél. 039 - 231612

Je désire Fr.
Nom Prénom
Rue No.
NP Lieu

Le monde sportif • Le monde sportif • Le monde sportif • Le monde sportif

L'année de ski 1980 pourra bien être celle des coureurs liechtensteinois **Andreas Wenzel remporte le slalom de Kitzbuhel** **Le Fribourgeois Jacques Luthy est brillant troisième**

L'année 1980 a bien débuté pour la famille Wenzel : jeudi, à la faveur du slalom géant de Berchtesgaden, c'était Hanni qui s'installait en tête de la Coupe du monde féminine. Son frère « Andy » a réussi la même opération chez les messieurs à la faveur des épreuves du Hahnenkamm de Kitzbuhel, dont il aura été le héros. Quatrième de la descente et vainqueur du combiné samedi, le coureur du Liechtenstein (22 ans) a encore remporté le slalom spécial dimanche, signant ainsi sa première victoire au plus haut niveau dans cette spécialité. Ainsi, en l'espace de six jours (il avait terminé septième du slalom spécial de Lenggries mardi dernier) « Andy » Wenzel a-t-il récolté 72 points en Coupe du monde, dont il a pris le commandement aux dépens du Suédois Ingemar Stenmark.



Le tiercé de cette épreuve, de gauche à droite, Neureuther, Wenzel et Luthy. (bélino AP)

LE PLUS RÉGULIER

Deuxième temps de la première manche, troisième sur le second tracé, Andreas Wenzel a été le plus régulier dans cette épreuve qui s'est disputée sous le soleil mais dans des conditions totalement différentes d'une manche à l'autre: la première, au tracé très tourmenté, fit beaucoup de ravages parmi les favoris. C'est ainsi que Petar Popangelov, le vainqueur de Lenggries, y fut éliminé d'emblée. La seconde, au parcours beaucoup mieux rythmé, devait pourtant être fatale à un autre coureur de la Principauté, qui avait tenu la vedette de la première manche, en signant le meilleur temps. Paul Frommelt devait être éliminé, manquant ainsi un « doublé » qui apparaissait encore possible à quelques portes de la fin de ce 40e slalom du Hahnenkamm.

AVEC LES SUISSES

Décevants en descente la veille, les Suisses ont redressé la tête dans une spécialité où ils étaient apparus bien discrets jusqu'ici. Ils le doivent en grande partie à Jacques Luthy. Quatorzième seulement de la première manche, le Fribourgeois a réussi une démonstration sensationnelle sur le second tracé, signant le meilleur temps absolu et remontant ainsi jusqu'à la troisième place. Le coureur de Charmey a du même coup obtenu son meilleur résultat dans un slalom spécial de Coupe du monde. Peter Aellig de son côté a également démontré un regain de forme en terminant dans les points et Martial Donnet l'a talonné. Le jeune Valaisan Joël Gaspard, 19e de la première manche malgré son numéro de dossard élevé (48), a malheureusement été éliminé quasiment dès le départ de la deuxième manche. Et par ailleurs Peter Luscher a été l'un des grands malchanceux de la journée. Alors qu'il semblait devoir terminer avec un bon temps la première manche, le détenteur de la Coupe du monde perdit un ski, dont la fixation s'ouvrit intempestivement au choc d'un bourrelet de glace.

STENMARK BATTU, MAIS...

Ce slalom géant aura également valu par la démonstration d'Ingemar

Stenmark. Dans la première manche, le Suédois se bloqua dans une porte, mais il réussit à éviter l'élimination grâce à un numéro de haute voltige. Mais le résultat était lourd: 34e seulement, à plus de deux secondes de Paul Frommelt. Dans la deuxième, Stenmark prenait tous les risques, se sortait à



Le futur vainqueur fonce vers le succès. (bélino AP)

Le Bernois Naepflin vainqueur en Coupe d'Europe

Le jeune Bernois Urs Naepflin (20 ans) a fêté sa première victoire en Coupe d'Europe en s'imposant dans le slalom spécial de Pila (Val d'Aoste). Urs Naepflin l'a emporté devant le Suédois Gunnard Neuriesser et le Français Alain Navillod, grâce à une seconde manche éblouissante, au cours de laquelle il a signé nettement le

meilleur temps. Deux autres Suisses ont pris place parmi les dix premiers de cette épreuve: Christian Welschen (septième) et Walter Sonderegger (dixième).

Chez les filles, les Autrichiennes ont nettement dominé la descente de Hinterstofer (Autriche). Elles y ont en effet réussi le « triplé » grâce à Elisabeth Kirchler, Erika Gferer et Claudia Zoitl. Côté suisse, à relever les bons résultats obtenus par Christine Viret (cinquième), Romy Schuepp (sixième) et Véronique Robin (neuvième). Les résultats:

SLALOM SPECIAL MASCULIN DE PILA: — 1. Urs Naepflin (Suisse) 1'41"98 (55,34 et 46,64); 2. Gunnard Neuriesser (Su) 1'42"40 (54,20 et 48,20); 3. Alain Navillod (Fr) 1'43"45 (55,38 et 47,07); 4. Bruno Rambaldini (Fr) 1'42"47; 5. Fritz Marksteiner (Aut) 1'42"81; 6. Gernot Welbich (Aut) 1'42"82; 7. Christian Welschen (Suisse) 1'42"92; 8. Richard Moosbrugger (Aut) 1'42"94; 9. Maurizio Poncet (It) 1'43"00; 10. Walter Sonderegger (Suisse) 1'43"02.

DESCENTE FEMININE DE HINTERSTOFER: — 1. Elisabeth Kirchler (Aut) 1'37"28; 2. Erika Gferer (Aut) 1'37"40; 3. Claudia Zoitl (Aut) 1'37"49; 4. Anne-Dorte Carlson (No) 1'37"81; 5. Christine Viret (Suisse) 1'37"98; 6. Romy Schuepp (Suisse) 1'37"98; 7. Huberta Wolf (Aut) 1'38"04; 8. Mauricette Mongellang (Fr) 1'38"23; 9. Véronique Robin (Suisse) 1'38"24; 10. Elke Kunschitz (Aut) 1'38"39.

La fantastique descente de Kitzbuhel **Le Canadien Read a fait le vide**



Ken Read, un brillant vainqueur. (asl)

Lorsqu'il franchit la ligne d'arrivée avec le dossard numéro 5 en 2'06"34, Peter Muller réussissait un meilleur chrono que les quatre coureurs partis devant lui. Le Zurichois, le plus rapide aux essais la veille, devait justifier son rôle de favori durant une dizaine de minutes. Pourtant, l'étude des temps intermédiaires laissait déjà entrevoir que le Suisse avait commis beaucoup d'erreurs sur la fin. Ainsi, à la sortie du Hausberg, il était passé avec une avance de 1'06 sur l'Autrichien Peter Wirnsberger, qu'il ne devançait plus que de 63 centièmes de seconde à l'arrivée. S'élançant en dixième position, Ken Read allait définitivement ruiner les espoirs de Muller de trouver la consécration sur la célèbre « Streif ». En 2'04"93, le Canadien battait le Suisse de 1'41.

FIN D'UNE SÉRIE DE DÉBOIRES

Ce chrono de Ken Read ne devait plus être battu et le skieur de Calgary (24 ans) renouait ainsi avec la victoire après une longue série de déboires. Son dernier succès remontait en effet à décembre 1978, lorsqu'il l'avait emporté à Schladming. Mais, à Kitzbuhel, sur la piste la plus difficile du monde, Ken Read prenait une belle revanche sur le sort en remportant cette quatrième descente de la saison comptant pour la Coupe du monde. Tombé à Val d'Isère, 7e à Val Gardena et 14e à Pra-Loup, le souriant Canadien signalait sur cette « Streif » où seuls les grands champions sont habituellement couronnés une victoire particulièrement convaincante.

RETOUR DES AUTRICHIENS

Dans cette 40e édition de la descente du Hahnenkamm, Ken Read a battu de 58 centièmes de seconde le

nouveau chef de file des descendeurs autrichiens, Hardi Weirather. Dossard No 21, ce dernier a mis un peu de baume au cœur du nombreux public autrichien accouru à Kitzbuhel avec l'espoir de voir triompher l'un des siens. Une fois de plus, l'Italien Herbert Plank aura dû se contenter d'une place d'honneur, en terminant à la troisième place. Mais la surprise est venue d'Andreas Wenzel. Le coureur du Liechtenstein, qui lutta pour la victoire dans le combiné (cette descente était « couplée » avec le slalom disputé mardi dernier à Lenggries), a réussi au-delà de ses espérances. Non seulement il a gagné ce combiné, devant l'Autrichien Anton Steiner (lui aussi excellent huitième de cette descente) l'Américain Phil Mahre, mais il a encore pris une quatrième place sensationnelle dans un exercice qui n'est pas habituellement son point fort.

AVEC LES SUISSES

Finaliste, Peter Muller aura dû se contenter de la 7e place. Les Suisses font d'ailleurs figure de grands battus de la journée. Muller distancé, Vesti blessé, les résultats du début de saison se sont confirmés sur un plan négatif: la relève au sein de l'équipe helvétique connaît décidément bien des difficultés en cette saison olympique et les sélectionnés n'ont pas fini de se poser des questions dans l'optique des Jeux olympiques.

LUSCHER 4e DU COMBINÉ

Septième du slalom de Lenggries mardi dernier et surprenant quatrième de la descente du Hahnenkamm, Andreas Wenzel a remporté le combiné. Cela remplace parfaitement le coureur du Liechtenstein dans la course pour la Coupe du monde. Wenzel s'est imposé devant l'Autrichien Anton Steiner et l'Américain Phil Mahre. Là aussi, la Suisse a subi un revers puisque Peter Luscher, déjà largement distancé dans le slalom, a concédé beaucoup de temps en descente également et il a finalement dû se contenter de la 4e place. Le détenteur de la Coupe du monde aura bien du mal à conserver son brea cette année.

RÉSULTATS

1. Ken Read (Can) 2'04"93; 2. Hardi Weirather (Aut) à 0"58; 3. Herbert Plank (It) à 0"68; 4. Andreas Wenzel (Lie) à 0"91; 5. Dave Irwin (Can) à 0"96; 6. Franz Klammer (Aut) à 1"18; 7. Peter Muller (S) à 1"41; 8. Anton Steiner (Aut) à 1"59; 9. Erik Haker (No) à 1"97; 10. Pete Patterson (EU) à 2"00; 11. Valeri Tsyganov (URSS) et Sepp Ferstl (RFA) à 2"02; 13. Peter Wirnsberger (Aut) et Uli Ppiess (Aut) à 2"04; 15. Philippe Pagnat (Fr) à 2"12. Puis: 20. Erwin Josi (S) à 2"73; 22. Peter Luscher (S) à 2"91; 29. Toni Burgler à 3"79; 30. Bruno Fretz à 3"84; 35. Urs Raeber à 4"32; 40. Conradin Cathomen à 4"59; 48. Silvano Meli à 5"92; 52. Werner Spoerri à 7"46.

Combiné slalom spécial de Lenggries - descente de Kitzbuhel: 1. Andreas Wenzel (Lie) 15,17 p.; 2. Anton Steiner (Aut) 25,03; 3. Phil Mahre (EU) 34,83; 4. Peter Luscher (S) 46,84; 5. Herbert Plank (It) 58,41. Neuf coureurs classés.

L'entraînement de la descente féminine à Arosa **L'Allemande Epple fait mieux que les Suissesses**

L'Allemande Irène Epple a réussi à chaque fois le meilleur temps des deux premiers entraînements chronométrés en vue de la descente féminine de Coupe du monde, qui sera courue ce jour à Arosa. Irène Epple a devancé, au terme des 2922 mètres de la piste du Weisshorn, Marie-Thérèse Nadig de 47 centièmes de seconde lors de la première descente, et Doris de Agostini de 17 centièmes lors de la deuxième. Quant à Bernadette Zurbriggen, qui fait dans les Grisons sa rentrée après une blessure, elle s'est fort bien comportée en signant une fois le septième temps. Marie-Thérèse Nadig n'a terminé qu'un essai. Lors du deuxième, elle a abandonné après avoir manqué une porte. A relever la présence parmi les plus rapides de la Française Caroline Attia, de l'Américaine Cindy Nelson et des Suissesses Annemarie Bischofberger et Zoé Haas. Deux autres entrai-

nements chronométrés auront lieu lundi avant la course de mardi, dont le départ a été fixé à 12 h. 30.

LES MEILLEURS TEMPS

1ERE DESCENTE: 1. Irène Epple (RFA) 1'41"85; 2. MARIE-THERÈSE NADIG (S) à 0"47; 3. Annemarie Moser (Aut) à 0"48; 4. Caroline Attia (R) à 1"34; 5. Holly Flanders (EU) à 1"40; 6. Cindy Nelson (EU) à 1"54; 7. BERNADETTE ZURBRIGGEN (S) à 1"62; 8. Evi Mittermaier (RFA); 9. ZOE HAAS (S) à 2"05; 10. DORIS DE AGOSTINI (S) à 2"15.
2E DESCENTE: 1. Irène Epple 1'43"03; 2. DE AGOSTINI à 0"17; 3. Nelson à 0"57; 4. Attia à 0"59; 5. Heidi Preuss (EU) à 0"74; 6. Jana Soltysova (Tch) à 1"08; 7. Hanni Wenzel (Lie) à 1"22; 8. BISCHOFBERGER à 1"24; 9. Moser à 1"31; 10. Monika Bader (RFA) à 1"82.

Les courses de biathlon à Karlovy Vary

Qualification olympique pour trois Suisses

Pour la première fois cette saison, l'équipe suisse de biathlon a obtenu un classement honorable (cinquième), au cours d'une épreuve internationale de relais disputée à Karlovy Vary.

1. URSS I (Alikin, Tichonov, Aljabjev, Artamjev) 1 h. 43'26 (0); 2. URSS II (Usakov, Barnachov, Kruglov, Danc) 1 h. 45'31 (0); 3. Tchécoslovaquie I 1 h. 46'39 (0); 4. équipe mixte RDA-URSS 1 h. 49'27 (1); 5. Suisse I (Marti, Burn, Straub, Brechbuhl) 1 h. 54'27 (2); puis, 10. Suisse II 2 h. 05'40 (8).

Course individuelle

Stimulés par leur résultat dans les relais, quatre qualifications olympiques sont venues couronner l'épreuve individuelle course sur 10 kilomètres. En effet, derrière les Soviétiques, qui il est vrai avaient envoyé une seconde garniture à Karlovy Vary, ainsi que les Allemands de l'Est, les spécialistes suisses du biathlon ont obtenu des rangs dans la première moitié du classement. Roland Burn (19e), Urs Brechbuhl (20e) et Werner Marti (34e) iront donc à Lake Placid pour défendre les chances helvétiques. Résultats: 1. Vladimir Alikin (URSS) 33'42 (un tour de pénalité); 2. Serguei Danc (URSS) 34'12; 3. Vladimir Barnachov (URSS) 34'33 (2); 4. Anatoli Aljabjev (URSS) 34'44 (1); 5. Steffen Kadner (RDA) 34'59 (1); puis, 19. Roland Burn (RDA) 34'59 (1); puis les Suisses, 19. Roland Burn 37'19 (4); 20. Urs Brech-

buhl 37'22 (3); 34. Werner Marti 40'37 (6); 36. Donat Maechler 40'47 (3); 39. Beat Meier 41'16 (7); 41. Adrian Staub 41'35 (5); 42. Jakob Steimann 41'45 (5).

Triathlon

La Coupe de Suisse aux Diablerets

Le garde-frontière Haut-Valaisan Konrad Gabriel a obtenu aux Diablerets sa deuxième victoire en deux épreuves de la Coupe de Suisse de triathlon. Résultats:

Nationaux: 1. Conrad Gabriel (Ulrichen), 29,95 pts; 2. Arnold Naepflin (Wolfenschiessen), 46,83; 3. Georg Zraggen (Schattdorf), 60,34; 4. Mario Caluori (Arosa), 72,03; 5. Henri Beaud (Grandvillard), 89,86; 6. Yves Morerod (Aigle), 118,84. — Juniors: 1. Jean-Daniel Gaillard (Verrier).

Situation à la Coupe suisse de triathlon: 1. Gabriel, 40; 2. Naepflin, 28; 3. Morerod, 21; 4. Zraggen, 19; 5. Caluori, 18.

Voir autres informations sportives en page 23

La Fiesta: un format qui s'impose sur route. Grâce au brio du moteur transversal. Grâce à la sécurité de la traction avant. Et grâce à une tenue de route imperturbable. Voilà pourquoi elle a déjà plus d'un million d'adeptes!

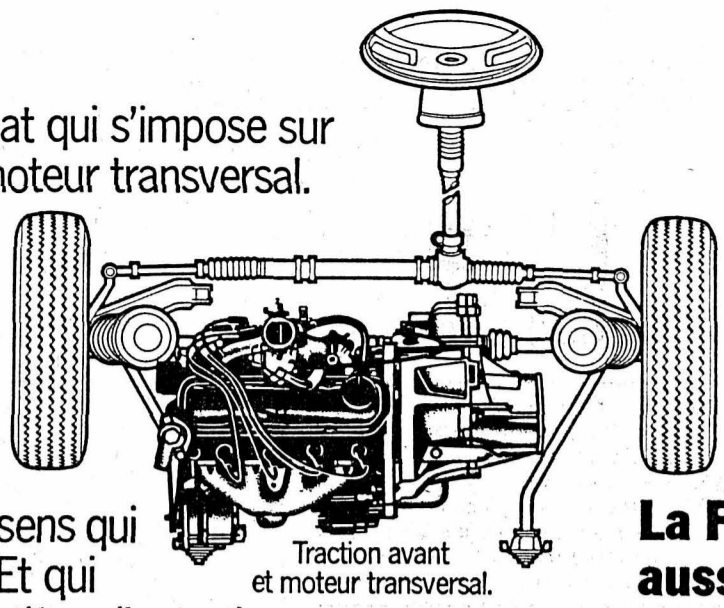

Traction avant et moteur transversal.

La Fiesta: un bon sens qui triomphe par la sobriété. Et qui va jusqu'à l'avarice, en matière d'entretien: grands services espacés de 20 000 km, freins et embrayage autorégulateurs, traitement anticorrosion renforcé!

La Ford Fiesta éclate de bon sens: aussi vive et vaste qu'une grande, elle est plus sobre qu'une petite. Et vous l'obtenez pour 9750 francs déjà!

Consommation aux 100 km selon normes ECE 15.

Fiesta	90 km/h	120 km/h	circuit urbain
957 (40 ch)*	5,6 l	8,2 l	7,9 l
1100 (53 ch)	6,0 l	8,4 l	8,8 l
1300 (66 ch)	6,4 l	8,4 l	9,0 l

Une avarice que vous ne déplorerez pas...

*essence normale.

La Fiesta: un format qui se manifeste généreusement et à bon escient. Par exemple en matière d'habitabilité. Ou de visibilité circulaire. Ou de coffre: son hayon s'ouvre sur une soute à seuil surbaissé qui engloutit plus de bagages que beaucoup de rivales!



Ford Fiesta Ghia 11990 francs.

Découvrez cette Fiesta qui sait être prodigue tout en haïssant le gaspillage. Elle vous attend chez votre concessionnaire Ford. Pour vous prouver que le bon sens est fascinant!



BON SENS PLEIN FORMAT.



Sécurité comprise.

Garage des Trois-Rois S.A.
J.-P. et M. Nussbaumer

La Chaux-de-Fonds: Boulevard des Eplatures 8, tél. (039) 26 81 81 - Av. Léopold-Robert 92 - Serre 102
Neuchâtel: Pierre-à-Mazel 11, tél. (038) 25 83 01
Le Locle: Rue de France 51, tél. (039) 31 24 31

Centre sportif de
La Charrière

Mercredi 16 janvier

Départ en ligne
à 19 h. 30

COURSE DE FOND À L'AMÉRICAIN SUR 20 KM Mémorial D. Freiburghaus

30 équipes de 2 coureurs - Relais après chaque boucle de 1700 m.

FORMULE SPECTACULAIRE!

Organisation: Ski-Club La Chaux-de-Fonds

Entrée: Adultes Fr. 5.-

Enfants Fr. 2.-

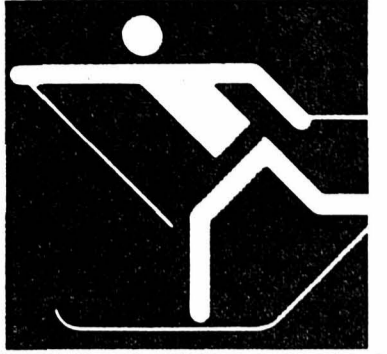

Relais de l'habitation Bevaix

CITÉ DU LAC SA
Dir. H. Piaget
A mi-chemin
entre Neuchâtel et Yverdon

Tél. 038/46 1393

à côté du
Restaurant de l'Hippocampe

MEUBLES DE STYLE, CLASSIQUE ET RUSTIQUE
TAPIS D'ORIENT - Rideaux
LUSTRIERIE - FER FORGÉ - ARTISANAT

Choix incomparable

2000 m2 d'exposition entièrement renouvelée

VENTES SPÉCIALES

Autorisées du 15 janvier au 4 février

GRANDE PLACE DE PARC

ENTRÉE LIBRE

- Service après-vente
- Reprise de votre ancien mobilier
- Facilités de paiement
- Livraison franco domicile

Heures d'ouverture:
chaque jour de 9 h. à 12 h.
et de 13 h. 30 à 18 h. 30
samedi de 9 h. à 12 h.
et de 13 h. 30 à 17 h.

OFFRES D'EMPLOIS

Mobilère Suisse
Société d'assurances

Agence générale de Saint-Imier

Un de nos inspecteurs prenant prochainement sa retraite, nous cherchons pour le remplacer un

collaborateur pour le service externe

L'activité consiste à conclure de nouvelles affaires et à entretenir nos relations avec l'importante clientèle existante, dans le rayon comprenant les communes de:

Tramelan	Péry-Reuchenette	Romont
Mont-Tramelan	Plagne	Orvin
La Heutte	Vaufelin	

Nous offrons:

- une situation stable et bien rémunérée;
- des prestations sociales modernes;
- un appui permanent de l'Agence générale dans l'activité externe;
- une formation complète à personne étrangère à la branche.

Nous demandons:

- résidence à Tramelan;
- dynamisme, esprit d'entreprise;
- bonne présentation, droiture de caractère;
- âge idéal: 25 à 40 ans.

Entrée en fonction: à convenir.

Si cette offre vous intéresse, veuillez écrire ou téléphoner à:
MOBILÈRE SUISSE, Jean-Paul Vorpe, Agence générale
Saint-Imier, Chapelle 4. Tél. (039) 41 41 55.

Impôt sur le chiffre d'affaires

Invitation à s'annoncer

Afin de pouvoir examiner la question de l'assujettissement à l'impôt, nous invitons à s'annoncer par écrit à

l'Administration fédérale des contributions Nos de téléphone:
Impôt sur le chiffre d'affaires 031 61 75 59
Effingerstrasse 27 031 61 76 66
3003 Berne

I. En tant que contribuable grossiste au sens de l'impôt sur le chiffre d'affaires — jusqu'au 15 janvier 1980 —, quiconque exerce une activité indépendante pour laquelle le total des recettes a dépassé durant l'année 1979 la somme de 35 000 francs et qui

1. fabrique ou travaille des marchandises (fabrication, réparation, transformation, nettoyage, etc.), ou
2. exécute des constructions ou des travaux sur des terrains ou des bâtiments (p. ex. artisan du bâtiment, entrepreneur de terrassements, nettoyeur de vitres et de bâtiments, ferrailleur), ou
3. fait le commerce de marchandises usagées (p. ex. automobiles, appareils de télévision, machines de tout genre, meubles, tableaux, antiquités, monnaies), ou
4. livre des marchandises à des revendeurs ou des matières premières à des fabricants (ch. 1) ou à des entreprises de construction (ch. 2), ou
5. entreprend des travaux immobiliers à la tâche.

II. En tant qu'acquéreur de produits naturels, quiconque a acquis, au cours d'un trimestre civil, de fournisseurs qui ne sont pas grossistes au sens de l'impôt sur le chiffre d'affaires, pour plus de 1000 francs de produits naturels indigènes. Délai pour s'annoncer: 15 jours après l'expiration du trimestre en question. Sont acquéreurs de produits naturels, p. ex.

- les viticulteurs qui achètent du raisin pour la vinification, de la vendange foulée, du vin
- les hôtels, restaurants, etc., ainsi que les personnes privées et groupements de personnes qui achètent du vin

auprès de vigneron ou d'exploitations viticoles appartenant à des corporations de droit public (p. ex. cantons, communes).



COMMUNE DE FONTAINEMELON
MISE AU CONCOURS

Le Conseil communal de Fontainemelon met au concours un poste d'

employé(e) de bureau

à l'administration communale.

Traitement selon capacités, correspondant à l'une des classes de l'échelle des traitements des magistrats et fonctionnaires de l'Etat.

Entrée en fonction: début avril 1980 ou date à convenir.

La préférence sera donnée à une personne pouvant justifier de quelques années de pratique.

Pour tous renseignements ou pour consulter le statut du personnel, s'adresser au bureau communal.

Les offres de services, accompagnées d'un curriculum vitae et de références, seront adressées au Conseil communal jusqu'au vendredi 18 janvier 1980.

CONSEIL COMMUNAL

INVITATION

La mer et les algues marines, avenir de l'humanité techniques japonaises d'esthétique

L'utilisation des algues dans l'alimentation, l'esthétique, problèmes des cheveux, remise en forme, etc.

présenté par MM. A. MALEJAC et le Dr COATMEUR

Mercredi 16 janvier, à 20 heures

Hôtel Moreau, avenue Léopold-Robert 45, La Chaux-de-Fonds

ATTENTION! VENTE SPÉCIALE

La Chaux-de-Fonds, Bienne
autorisée du 15. 1. - 4.2.80

Nous vendons quoi qu'il nous en coûte notre stock comprenant plus de

1000

machines à laver
lave-vaisselle
sècheuse à linge
réfrigérateurs
congélateurs-armoires
congélateurs-bahuts
cuisinières
fours à micro-ondes
machines à repasser
aspirateurs à poussière
petits appareils:

Fers à repasser à vapeur, grille-pain, machines à café, rasoirs, etc.

Vous trouverez chez nous les meilleurs marques, telles que: Miele, AEG, Novamatix, Electrolux, Bono, Therna, Bosch, Siemens, Bauknecht, Volta, Gaggenau, Hoover, Adora, Schulthess, Koenig, Jura, Solis, Turmix, Indesit, Philco, Zanussi, Sibir, Rotel, Nilfisk, Prometheus, Moulinex, etc. avec

rabais intéressants

Par exemple:

machine à café Electrolux NB 17 Fr. 49.— (au lieu de Fr. 99.—).

Et malgré cela:

Garantie pour appareils neufs - Conseils neutres

Service après-vente FUST, c.à.d. à des prix très bas ou service en abonnement; très bons spécialistes, toutes les voitures avec liaison radio!

Location -Vente - Crédit ou net à 10 jours aux conditions avantageuses de FUST.

Tous nos magasins sont ouverts toute la semaine!

Ing. dipl. EPF FUST

La Chaux-de-Fonds: Jumbo, tél. (039) 26 68 65

Bienne: 36, Rue Centrale, tél. (032) 22 85 25.

Nous cherchons

jeune homme

env. 18-25 ans, pour travail dans fabrication de fil de cuivre émaillé. Demandons non-fumeur, bien élevé, précis. Offrons possibilité d'apprendre l'allemand et métier de précision dans ambiance agréable.

Veuillez vous adresser à: Mme Manzoni, POLYDRAHT AG, Buckstrasse 2, 8307 Tagelswangen-Effretikon, tél. (052) 32 72 21.

ON DEMANDE un

APPARTEMENT

chauffé, 1 ou 2 pièces. Centre ville. Date à convenir.

Ecrire sous chiffre RT 655 au bureau de L'Impartial.

L'ACTUALITÉ SUISSE

Premier congrès de la communauté «Etre solidaire»
«Nous demandons une politique des étrangers non soumise aux impératifs de l'économie»

Le premier congrès des organisations d'émigrés s'est tenu samedi à Berne, organisé par la Communauté de travail en faveur d'une politique à l'égard des étrangers «Etre solidaire».

C'est la première fois que dans notre pays la parole est donnée aux immigrés, directement concernés par les problèmes auxquels ils font face. Plus de 600 participants ont démontré la nécessité du débat entre Suisses et étrangers.

Deux cent quinze organisations d'immigrés étaient présentes, dont 115 organisations de travailleurs italiens, 80 organisations espagnoles et 20 organisations diverses (représentant les travailleurs yougoslaves, tures, portugais et grecs). Des organisations suisses en faveur d'une politique plus juste et égalitaire face aux étrangers étaient également présentes.

Ce congrès a été organisé par la Communauté «Etre solidaire», qui s'est donné comme tâche de favoriser

l'intégration des étrangers travaillant et habitant la Suisse. Plus spécifiquement, la communauté a lancé une initiative, déposée en 1976 et qui sera vraisemblablement soumise au vote populaire à la fin de cette année.

L'initiative a recueilli 55.954 signatures et demande: le respect des droits de l'homme, la sécurité sociale, le droit de vivre en Suisse avec la famille, la liberté de changer le domicile et le travail, que ce soit le juge et non la police ou l'administration qui décrètent une expulsion, la consultation des immigrés pour toutes les questions socio-politiques qui les concernent et surtout l'abolition du statut de saisonnier.

UN SIXIÈME DE LA POPULATION

Ces travailleurs et leur famille constituent un sixième de la population suisse.

Avant de décider de leur sort, il s'agit donc de les consulter pour

connaître leurs avis et tenir compte de leur opinion, de leurs besoins et de leur expérience.

Après s'être prononcé contre cinq initiatives antiétrangers ces dernières années, le peuple suisse aura à se prononcer sur l'abolition du statut de saisonnier et l'amélioration de leur vie en Suisse.

Le gouvernement suisse a jugé excessive l'initiative «Etre solidaire». Le Parlement, quant à lui, fixera dans quelques mois une nouvelle loi sur les étrangers et prendra position sur l'initiative «Etre solidaire».

Paulo Pfister, président de la Communauté «Etre solidaire» s'est déclaré optimiste lors de la conférence de presse organisée durant le congrès.

Le peuple suisse devra avant le vote s'interroger, comme il l'avait fait lors des précédentes initiatives antiétrangers, sur la politique suisse, si elle correspond réellement à une politique des droits de l'homme.

La politique de notre gouvernement, par rapport aux travailleurs immigrés, aux saisonniers, aux frontaliers et aussi face aux travailleurs qui travaillent au noir, est loin d'être exemplaire. Tôt ou tard, une solution s'imposera dans ce domaine. Solution humaine, laquelle ne doit pas être inféodée aux impératifs économiques, comme c'est le cas actuellement.

Au terme du congrès, une résolution a été acceptée à l'unanimité par les participants: elle condamne l'actuel projet de loi sur les étrangers, elle est en faveur d'une véritable participation de tous les habitants aux décisions qui les concernent et pour une acceptation de l'initiative. (ats)

Le soir étant venu, Jésus dit : Passons sur l'autre rive.

Repose en paix cher époux, papa, grand-papa et arrière-grand-papa.

Madame Albert Mühlethaler-Veya :

Madame et Monsieur Pierre Maurer-Mühlethaler :

Monsieur et Madame Michel Maurer-Gerber et leurs filles Ingrid et Jessie,

Monsieur et Madame Jean-Paul Reuse-Maurer, à St-Maurice ;

Les descendants de feu Edouard Mühlethaler ;

Les descendants de feu Alfred Veya,

ainsi que les familles parentes et alliées, ont le chagrin de faire part du décès de

Monsieur
Albert MÜHLETHALER

leur cher et regretté époux, papa, beau-père, grand-père, arrière-grand-père, frère, beau-frère, oncle, cousin, parent et ami, enlevé à leur tendre affection, dimanche, dans sa 88e année.

LA CHAUX-DE-FONDS, le 13 janvier 1980.

L'incinération aura lieu mardi 15 janvier.

Culte au crématoire, à 14 heures.

Domicile de la famille : M. et Mme Pierre Maurer, rue du Crêt 7.

Le corps repose au pavillon du cimetière.

Prière de ne pas faire de visite.

IL NE SERA PAS ENVOYÉ DE LETTRE DE FAIRE-PART, LE PRÉSENT AVIS EN TENANT LIEU.

Création du Syndicat du livre et du papier

La première assemblée ordinaire du Syndicat du livre et du papier (SLP) s'est tenue samedi à Berne. Ce nouveau syndicat qui regroupera quelque 20.000 membres est le fruit de la fusion de la Fédération des typographes (FST) et de la Fédération suisse des ouvriers relieurs et cartoniers (FSORC).

La fusion qui avait été décidée le 24 novembre dernier, lors d'une assemblée extraordinaire, est le résultat d'un travail de 4 ans, notamment dirigé par une commission composée de délégués des deux partenaires. L'idée de la fusion avait été acceptée en 1977 lors des assemblées ordinaires de la FST et de la FSORC. Le nouveau syndicat du livre et du papier continuera le travail qui lui incombe et qui est de représenter les intérêts professionnels de ses membres.

L'assemblée a procédé à l'élection des différents organes du nouveau syndicat. Le président central, M. Erwin Gerster, de Berne, a été élu par 96 voix sur 97. Le Comité central composé de 13 membres, la Commission tarifaire, le secrétariat, les commissions de négociation les fonctionnaires permanents, la commission de contrôle et le vice-président ont été élus sans problème.

L'élection du secrétaire central pour la Suisse romande et le Tessin, M. Oscar Hiestand, a toutefois été remise en cause par la Section genevoise du nouveau syndicat. Il lui a notamment été reproché «d'avoir défendu la cause des patrons lors de grèves». Après quelques interventions, le secrétaire central a cependant finalement été élu par 93 voix contre 3 et une abstention. (ats)

Le commandant de corps E. Franchini parle à Zurich

«Il faut renforcer la discipline»

Lors de l'assemblée générale de la Société zurichoise des officiers le commandant de corps d'armée de montagne 3 (CA Mont 3), le commandant de corps E. Franchini, a exposé les soucis et les problèmes du corps d'armée. Il a indiqué qu'il y avait des lacunes en matière d'équipement, de discipline et de formation au sein des unités de son corps comme d'ailleurs dans toutes les formations de notre armée. Pour les troupes de montagne, il s'agit avant tout de la puissance de feu de l'artillerie et de la mobilité sur le champ des opérations.

Trêve pour Radio 24

Radio 24 pourra continuer à diffuser ses émissions. Le juge de Côme (Italie) chargé de l'affaire n'a en effet pas pris de décision quant à l'avenir de la station de radio. Toute l'affaire sera ainsi traitée conformément à la procédure légale normale. Le danger imminent qui menaçait Radio 24 a ainsi pu être éliminé, a indiqué, à ce propos son directeur M. Roger Schawinski. Les avocats de Schawinski avaient déposé devant le tribunal de Côme un recours contre l'interdiction de diffuser prononcée le 21 décembre par le ministre italien des postes. A l'issue de la séance du tribunal, le juge a déclaré qu'il s'agissait pour le moment d'un «armistice» Personne ne peut cependant dire combien de temps cette trêve va durer. (ats)

En vue de remplir les missions de combat, le commandant Franchini demande pour les divisions de montagne un renouvellement de l'artillerie mobile. Il manque au corps d'armée de montagne un canon de gros calibre (plus de 15 cm.) avec une portée de plus de 20 km. pour améliorer la défense antichar, il faudrait aussi mettre un nouveau canon de défense contre les blindés à la disposition des troupes territoriales. La création d'une mobilité aérienne pour les troupes de montagne constitue aussi une nécessité. Le corps d'armée devrait pouvoir disposer d'autant d'hélicoptères de transport que

possible. Des moyens de protection sont aussi indispensables: avions, hélicoptères de combat et DCA.

Le chef du corps d'armée s'est aussi exprimé de manière énergique pour le renforcement de la discipline dans l'armée. L'exigence de la discipline est la première et plus importante tâche de tous les officiers et commandants de troupe. On constate souvent qu'il n'y a de mauvais soldats qu'à cause de mauvais supérieurs. Dans la guerre moderne, on ne peut obtenir de hautes performances que grâce à une discipline réfléchie, sensée et inébranlable. Bien qu'il y ait eu, au cours des dernières années, des progrès visibles dans la plupart des unités du corps de montagne, ce facteur laisse encore à désirer. Trop de soldats ne maîtrisent pas le manement de leurs armes et appareils ni leur engagement dans le combat. Et d'ajouter que la formation de base n'est pas satisfaisante. On ne tient en particulier pas assez compte de la nécessité de l'instruction de détail. Mais le commandant de corps a exprimé l'espoir qu'on tiendrait compte aussi des besoins personnels et matériels du CA Mont 3 par une adaptation d'une guerre en montagne dans les conditions actuelles. (ats)

En quelques lignes

ZURICH. — Le 200e anniversaire de la «Neue Zürcher Zeitung» a été officiellement célébré samedi à Zurich. La cérémonie s'est déroulée à l'aula de l'Université de Zurich, en présence de M. Chevallaz, président de la Confédération.

YVERDON. — Les Yverdonnois voteront les 25, 26 et 27 janvier prochains sur une demande de crédit municipal de 8 millions et demi de francs pour d'importants travaux d'urbanisme, notamment la construction d'un nouveau pont routier sur la Thièle, pièce maîtresse du projet. Les citoyens seront appelés aux urnes à la suite de l'aboutissement d'une initiative populaire lancée contre cette dépense (que le Conseil communal avait accordée début décembre).

LAUTERBRUNNEN. — Bonne nouvelle pour les automobilistes qui se rendent en vacances dans les stations de Wengen et de Murren, dans l'Oberland bernois, où à l'instar de Zermatt, le trafic automobile est interdit. Un grand garage couvert a en effet été inauguré officiellement vendredi à Lauterbrunnen d'où les vacanciers doivent prendre le train.

BERNE. — 7255 personnes dont les papiers d'identité n'étaient pas en règle ou qui étaient frappées d'une interdiction d'entrer ont été refoulées à la frontière en décembre et 369 personnes (personnes signalées, entrées illégales) ont été remises à la police.

Le nombre de personnes refoulées à la frontière s'est élevé au total en 1979 à 100.128 (89.929 en 1978).

SION. — Durant le week-end est décédé en Valais à l'âge de 84 ans, M. Jules Lathion, de Nendaz, un des derniers muletiers suisses.

D'un bout à l'autre du pays

Dans le canton de Bâle-Campagne
Hold-up dans une station-service

Un inconnu armé a commis un hold-up dans la nuit de vendredi à samedi, à Arlesheim (BL). L'inconnu, après avoir fait le plein, menaçait le propriétaire du garage et un employé avec une arme à poing, en exigeant de l'argent. Après s'être emparé d'un porte-monnaie contenant 220 francs, l'inconnu s'est enfui à bord de son véhicule, une voiture orange immatriculée en Argovie.

Il pourrait s'agir du même individu qui, un peu plus tard, a attaqué de la même manière le propriétaire d'un garage de Muttentz (BL), et s'est enfui après avoir dérobé 400 francs.

RIXE DANS UN «DISCO»
A GENÈVE

Une rixe a éclaté pour une raison encore mystérieuse dans un établissement du genre «disco» à Genève, dans la nuit de vendredi à samedi. Un coup de couteau a blessé au ventre un homme d'une trentaine d'années, puis un coup de feu a blessé très gravement au cou un homme de 23 ans. Ils sont tous deux à l'hôpital.

Les agresseurs ont été arrêtés. Il s'agit d'un couple de 32 ans, habitant Lausanne. Leurs motifs, on l'a dit, ne sont pas clairs: il n'y a pas eu de vraie bagarre avant les coups. Mais ils étaient tous deux en état d'ivresse.

DÉRAPAGE A VOUVRY

Dans la nuit de vendredi à samedi une voiture vaudoise qui roulait dans la région de Vouvry (VS) a dérapé sur la chaussée et est allée

s'écraser contre un arbre. Le père du conducteur, M. Robert Birchler, 54 ans, de Montreux, a été tué dans l'accident. Sa mère a été blessée et a dû être hospitalisée.

BALE: SURDOSE MORTELLE D'HEROÏNE

Une jeune fille de 21 ans a succombé vendredi soir à Bâle à une surdose d'héroïne. La victime était connue de la police depuis 1975 et elle était en traitement médical depuis un certain temps déjà.

NOYADE A RIEHEN

M. Walter Beck-Nicolette, 63 ans, domicilié à Riehen (BS), s'est tué samedi soir en circulant à vélo. Après avoir traversé un pont près de l'étang de Riehen, le malheureux prit un chemin de traverse et, pour une raison inconnue, tomba dans le déversoir. Des passants tentèrent de lui porter secours, mais en vain. (ats)

+

Madame Marie-Madeleine Roth, à La Chaux-de-Fonds ;

Monsieur et Madame Roger Roth-Wolfer, à Alle ;

Madame et Monsieur Maurice Parrain-Roth et leurs enfants, à Bienne ;

Mademoiselle Andrée Roth, à Alle ;

Monsieur et Madame René Roth-Brüschweiler et leur fille, à Genève ;

Mademoiselle Marie-Jeanne Roth et son fiancé, à Delémont ;

Mademoiselle Patricia Roth, à Delémont ;

Monsieur et Madame Ernest Kneuss-Guerdat, à Courfaivre ;

Madame et Monsieur Germain Joset-Kneuss et leurs fils, à Saignelégier,

ainsi que les familles parentes, alliées et amies, ont la profonde douleur de faire part du décès de

Monsieur
Jean-Pierre ROTH-KNEUSS

leur cher époux, fils, frère, beau-fils, beau-frère, oncle, cousin, parrain, parent et ami, que Dieu a rappelé à Lui, le samedi 12 janvier 1980, dans sa 36e année, réconforté par les sacrements de l'Eglise.

LA CHAUX-DE-FONDS, ALLE, le 12 janvier 1980.

La messe de deuil, suivie de l'enterrement, est célébrée le lundi 14 janvier, à 14 h. 30, à l'église St-Jean, à Alle.

Rendez-vous devant l'église.

Domicile mortuaire :
Hôpital Porrentruy.

Cet avis tient lieu de lettre de faire-part.

Cher époux, que ton repos soit doux comme ton cœur fut bon.

Madame Denise Barben-Péquignot ;

Madame et Monsieur Willy Vuilleumier-Barben, à Saint-Imier ;

Monsieur Jean Barben et Madame Lydia Berberat ;

Monsieur et Madame Maurice Péquignot-Montavon, à Moutier ;

Mademoiselle Fabienne Péquignot,

Monsieur Blaise Péquignot ;

Monsieur et Madame Edouard Turtschy, ses amis,

ainsi que les familles parentes et alliées, ont le grand chagrin de faire part du décès de

Monsieur
Albert BARBEN

leur très cher époux, frère, beau-frère, parrain, oncle, cousin, parent et ami, que Dieu a repris à Lui, samedi, dans sa 69e année, après une pénible maladie, supportée dignement.

LA CHAUX-DE-FONDS, le 12 janvier 1980.

L'incinération aura lieu mardi 15 janvier.

Culte au crématoire, à 10 heures.

Le corps repose au pavillon du cimetière.

Domicile de la famille : Cernil-Antoine 11.

Le présent avis tient lieu de lettre de faire-part.



SPORT
MAGASIN POPULAIRE

SOLDDES

EXTRAORDINAIRES

autorisés
par la Préfecture
dès le 15 janvier

Très gros rabais sur
notre confection ski :

ANORAKS
PANTALONS - PULLS etc
POUR HOMMES, DAMES ET ENFANTS

Et sur nos skis : PISTE ET FOND
Sets «Compact» avec fixations, dès Fr. 99.-
Set de fond avec fixations, à farter, dès 69.-
avec Mohair, dès 99.-

Profitez de vous équiper à des prix TRÈS TRÈS avantageux

SPORT
MAGASIN POPULAIRE

Av. L.-Robert 36, La Chaux-de-Fonds
aussi Centre Jumbo

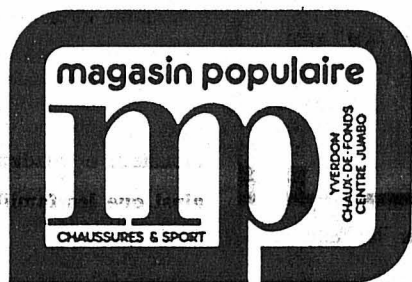

A louer

appartement

rez-de-chaussée,
3 chambres, salle
de bain, eau chaude
chauffage à mazout
automatique.

Dépandances.
Loyer: Fr. 250,50
tout compris.
Tél. (039) 22 12 22,
dès 19 heures.

A LOUER

appartement

2 pièces, chauffage
central, salle de
bain,

Libre tout de suite.
Quartier place du
Marché.

Tél. (039) 23 28 77,
dès 9 heures.

A vendre

Caravane

(3 mois)
neuve, avec cabanon
d'origine, 2 cham-
bres à coucher, cui-
sine, salon. Chauf-
fage à air chaud.
Place de camping
entre Bienne et La
Chaux-de-Fonds.

Prix: Fr. 21 000.-
(à discuter)
Ecrire sous chiffre
80-532158 aux An-
nonces Suisses SA,
2501 Bienne.

A vendre dans le
Jura bernois

auberge de campagne

Unique affaire au
village, idéal pour
couple du métier!
Prix de vente, y
compris l'inventaire
Fr. 280 000.-.

Pour personnes sol-
vables, achat aussi
sans acompte possi-
ble.

Ecrire sous chiffre
80-532161 aux An-
nonces Suisses SA,
2501 Bienne.

Appartements à louer

A LOUER rez-de-
chaussée, 3 pièces,
vestibule, avec con-
fort, entièrement ré-
nové. Loyer: 375 fr.
avec charges Tél.
(039) 22 69 58.

Repose en paix.

Monsieur et Madame Alain Pellissier-Jeanneret ;

Monsieur et Madame Roger Pellissier, à Sonvilier, leurs enfants et
petits-enfants ;

Monsieur et Madame Gilbert Jeanneret, à Sonvilier, leurs enfants et
petits-enfants ;

Madame Marie Gindrat-Theurillat, à Tramelan ;

Madame et Monsieur Jean Singelé,

ainsi que les familles parentes et alliées, ont le grand chagrin de faire
part du décès de leur chère et regrettée petite

VANESSA

enlevée subitement à leur tendre affection, dimanche, à l'âge de trois
semaines.

LA CHAUX-DE-FONDS, le 13 janvier 1980.

L'inhumation aura lieu mercredi 16 janvier.

Culte à la chapelle du cimetière, à 9 heures.

Le corps repose au pavillon du cimetière.

Domicile de la famille : 66, rue Fritz-Courvoisier.

Le présent avis tient lieu de lettre de faire-part.

Repose en paix chère maman et
grand-maman.
Tes souffrances sont passées.

Madame et Monsieur Paul Stoller-Vaupel et leurs enfants ;

Madame et Monsieur Jacky Cianciulli et leurs enfants, à Lausanne ;

Monsieur et Madame Léopold Matthey, leurs enfants et petits-enfants ;

Monsieur Antoine Wehrli,

ainsi que les familles parentes et alliées, ont le chagrin de faire part du
décès de

Madame

Jeanne MATTHEY

leur chère maman, belle-maman, grand-maman, sœur, belle-sœur, tante,
grand-tante, cousine, parente et amie, enlevée à leur tendre affection,
samedi, dans sa 66e année, après une longue maladie, supportée avec
courage.

LA CHAUX-DE-FONDS, le 12 janvier 1980.

L'incinération aura lieu mardi 15 janvier.

Culte au crématoire, à 11 heures.

Le corps repose au pavillon du cimetière.

Domicile de la famille : M. et Mme Paul Stoller, 15, rue Croix-
Fédérale.

Prière de ne pas faire de visite.

IL NE SERA PAS ENVOYÉ DE LETTRE DE FAIRE-PART, LE
PRÉSENT AVIS EN TENANT LIEU.

L'entreprise Paul Stoller

et le magasin, Versoix 1a, fers et métaux,
seront fermés pour cause de deuil
mardi 15 janvier

SAINT-IMIER



Veillez et priez, car vous ne savez
ni le jour, ni l'heure.

Madame Maria Erbetta-Passon ;

Monsieur et Madame Jean-Jacques Erbetta et leur fils, à Renens ;

Madame et Monsieur Claude Racine-Erbetta et leur fille, à Turgi ;

Madame et Monsieur Patrice Meyer-Gobessi, à Saint-Imier ;

Monsieur Carlo Gobessi, à Genève ;

Madame veuve André Erbetta, à Villeret ;

ainsi que les enfants, petits-enfants et arrière-petits-enfants de feu
Henri Erbetta ;

ainsi que les enfants, petits-enfants et arrière-petits-enfants de feu
Henri Favre ;

ainsi que les familles Rustioni, Mauro, Calligaris, en Italie et en
Yougoslavie,

ont la profonde douleur de faire part du décès de

Monsieur

Roger ERBETTA

leur très cher époux, papa, grand-papa, beau-frère, parrain, parent et
ami, que Dieu a repris à Lui, dans sa 59e année, muni des sacrements
de l'Eglise.

La messe de requiem sera célébrée en l'église catholique chrétienne
de Saint-Imier, le mercredi 16 janvier 1980, à 13 h. 30.

Elle sera suivie de l'inhumation au cimetière de Saint-Imier.

Le corps repose à l'église.

Une urne sera déposée devant l'église et devant le domicile mor-
tuaire : rue Baptiste-Savoie 65.

Prière de ne pas envoyer de fleurs, mais de penser à l'Hôpital de
Saint-Imier, ccp. 23-1105 et à la Paroisse catholique chrétienne, ccp.
23-2226.

Le présent avis tient lieu de lettre de faire-part.

**Maintenant,
les hommes qui
calculent achètent leurs
pantalons chez Frey.
Pourquoi?**

Parce que:

1. Maintenant, pendant les soldes, ils ont le choix entre des douzaines de pantalons dans de nombreuses tailles;
2. Maintenant, chez Frey, on peut faire des économies en étant sûr qu'on n'a pas économisé sur la qualité;
3. Chez Frey, l'accueil chaleureux fait partie du service, et le vendeur vous garantit personnellement que vous avez fait un bon achat. Pendant les soldes aussi.



C'est le moment d'aller chez Frey

Vêtements Frey, La Chaux-de-Fonds, 47, av. Léopold-Robert, ☎ 22 38 44, Lundi 13.30 - 18.30 ouvert

Vente spéciale autorisée 15. 1. - 2. 2. 80

● Autres avis mortuaires en page 21 ●

Boxe

**Rentrée victorieuse
de Léon Spinks**

A Atlantic City, l'Américain Léon Spinks, ancien champion du monde des lourds, a fait une rentrée victorieuse en triomphant de l'Espagnol Alfredo Evangelista par k.o. au 5e round d'un combat prévu en dix reprises.

**Une défaite suisse
à Saint-Nazaire**

Seul le Soleurois Heinrich Hug a remporté son combat lors du match qui a opposé à St-Nazaire le bataillon de Joinville à une sélection suisse. Nettement supérieurs, les Français l'ont emporté par 8-1. Résultats :

Plume : Van Ganver (Fr) bat Siegfried Feldhofer (S) abandon au 2e round, Jedia (Fr) bat Ivan Gorghini (S) aux points. — **Légers :** Arrendec (Fr) bat Roland Capelli (S) aux points. — **Moyens :** Mermillon (Fr) bat Michael Allemann (S) aux points, Joffraud (Fr) bat Michel Imboden (S) aux points, Heinrich Hug (S) bat Quedrago (Fr) aux points, Moukory (Fr) bat Heinz Butiger (S) arrêté au 2e round sur blessure. — **Welters :** Pineau (Fr) bat Ponzetta (S) aux points. — **Mi-lourds :** Théophile (Fr) bat Peter Wohlrab (S) aux points.

Volleyball

**Championnat suisse
de ligue A**

Aucune surprise n'a été enregistrée au cours de la reprise du championnat suisse de ligue A. Tous les principaux favoris se sont imposés. Résultats :

Chénois-Spada Academica Zurich 3-0 ; **Uni Lausanne-Servette-Star Onex** 1-3 ; **Uni Bâle-Bienne** 0-3 ; **Volero Zurich-Naefels** 3-0. Classement : 1. Bienne 10-18 ; 2. Chénois 10-16 ; 3. Servette-Star Onex 10-16 ; 4. Spada 10-10 ; 5. Nafels 10-8 ; 6. Uni Lausanne 10-6 ; 7. Volero 10-4 ; 8. Uni Bâle 10-2.

Dames, Ligue B : Chénois-Spada Academica 0-3 ; Uni Lausanne-Lausanne VBC 3-2 ; Volleyeuses de Bâle-Bienne 1-3 ; BTV Lucerne-Uni Bâle 1-3. Classement : 1. Uni Bâle 9-16 ; 2. Uni Lausanne 10-16 ; 3. Volleyeuses de Bâle 10-12 ; 4. VBC Lucerne et Bienne 10-10 ; 6. Spada 10-8 ; 7. BTV Lucerne 10-4 ; 8. Chénois 9-2.

Handball

Championnat de ligue A

ATV Bâle Ville-BSV Berne 19-24 ; Suhr-Yellow Winterthour 14-13 ; Grasshoppers-Amicitia Zurich 21-15 ; Saint Otmar Saint-Gall-Pfadi Winterthour 17-17 ; Frauenfeld-Zofingue 14-17. Classement : 1. BSV Berne 10-19 ; 2. Grasshoppers 10-18 ; 3. St. Otmar Saint-Gall 10-15 ; 4. Zofingue 10-13 ; 5. Pfadi Winterthour 10-8 ; 6. Yellow Winterthour 10-7 ; 7. Suhr 10-7 ; 8. ATV Bâle Ville 10-6 ; 9. Amicitia Zurich 10-5 ; 10. Frauenfeld 10-2.

**LE FC SUPERGA
SECTION VÉTÉRANS**

a le profond regret de faire part du décès de

Madame**Ida VIGNANDO-SFREDDO**

mère de Pierangelo, membre actif de la section vétérans.

**LE PERSONNEL
DE LA CRÈCHE
BEAU-TEMPS**

a le pénible devoir de faire part du décès de

Monsieur**Albert PERRET**

père de leur dévouée directrice.

Pour les obsèques, se référer à l'avis de la famille.

**L'AMICALE
DE LA CP FR CAR II/224**

a le douloureux devoir d'annoncer à ses membres le décès de

Monsieur**Albert PERRET**

survenu vendredi 11 janvier 1980, dans sa 85e année.

L'incinération a lieu aujourd'hui lundi, à 14 heures.

SONCEBOZ

Dieu a tant aimé le monde qu'Il a donné son Fils unique, afin que quiconque croit en Lui ne périsse point, mais qu'il ait la vie éternelle.

Jean 3, v. 16.

Madame Daisy Monnin-Veuve, à Sonceboz ;
Madame et Monsieur Frédy Auroi-Monnin et leurs enfants Jean-Marc et Katia, à La Chaux-de-Fonds ;
Madame et Monsieur Claude Jaccard-Monnin et leurs fils Yvan et Christophe, à Neuchâtel ;
Monsieur et Madame Michel Monnin-Deschamps et leurs filles Muriel, Marie-France et Catherine, à Echallens ;
Madame et Monsieur Pierre Gautier-Messerli, à Bienne, et leurs filles :
Mademoiselle Rose-Marie Gautier, à Ipsach,
Mademoiselle Cosette Gautier, à Nidau ;
Mademoiselle Ginette Messerli, à Sonceboz ;
Monsieur et Madame Willy Veuve, à La Chaux-de-Fonds ;
Mademoiselle Liliane Mühlheim, à Bienne,

ainsi que les familles parentes et alliées, ont la profonde douleur de faire part du décès de leur cher époux, papa, grand-papa, beau-père, frère, beau-frère, oncle, neveu, cousin, parrain et ami

Monsieur**Jean-Jacques MONNIN**

INDUSTRIEL ET MAIRE

enlevé à leur tendre affection, après une pénible maladie, dans sa 65e année.

SONCEBOZ, le 12 janvier 1980.

Domicile mortuaire :

Rue du Collège 11, 2605 Sonceboz.

L'ensevelissement, sans suite, aura lieu mardi 15 janvier, à 13 h. 30, au cimetière de Sombeval, où les parents et amis se retrouveront.

Le corps repose dans une chambre mortuaire des Pompes funèbres F. Vorpe, au cimetière de Corgémont.

Une urne funéraire sera déposée à l'entrée du temple.

Cet avis tient lieu de faire-part pour les personnes involontairement oubliées.

**LA MUNICIPALITÉ, LE CONSEIL MUNICIPAL
ET LES EMPLOYÉS DE LA COMMUNE DE SONCEBOZ-SOMBEVAL**

ont le pénible devoir de faire part du décès de

Monsieur**Jean-Jacques MONNIN**

leur dévoué maire.

Pour les obsèques, prière de se référer à l'avis de la famille.

L'Eternel est près de ceux qui ont le cœur brisé,
Et il sauve ceux qui ont l'esprit dans l'abattement.

Psaume 34, v. 19.

Mademoiselle Suzanne Perret ;

Monsieur et Madame André Perret-Feissly ;

Mademoiselle Anne-Andrée Perret, à Genève,

Monsieur Olivier Perret, à Londres ;

Madame Fernande Perret et les descendants de feu Zélim Perret ;

Madame Alice Bédert et les descendants de feu Jean Bédert,

les familles parentes, alliées et amies, ont le grand chagrin de faire part du décès de

Monsieur**Albert PERRET**

leur cher père, beau-père, grand-père, beau-frère, oncle, grand-oncle, cousin, parent et ami, enlevé à leur tendre affection, le samedi 12 janvier 1980, à l'âge de 85 ans.

LA CHAUX-DE-FONDS, le 12 janvier 1980.

L'incinération a lieu lundi 14 janvier 1980.

Culte au crématoire, à 14 heures.

Le corps repose au pavillon du cimetière.

Domicile de la famille : Point-du-Jour 14.

Au lieu d'envoyer des fleurs, veuillez penser à la Crèche Beau-Temps, ccp. 23-6527.

IL NE SERA PAS ENVOYÉ DE LETTRE DE FAIRE-PART, LE PRÉSENT AVIS EN TENANT LIEU.

**LA DIRECTION ET LE PERSONNEL
DE LA SOCIÉTÉ DE BANQUE SUISSE,
LA CHAUX-DE-FONDS**

ont le regret de faire part du décès de

Monsieur**Albert PERRET**

retraité depuis le 1er février 1960.

Ils conserveront un souvenir reconnaissant de ce fidèle collaborateur durant 48 ans, ancien chef-caissier de notre Banque.

J'ai combattu le bon combat,
J'ai achevé ma course,
J'ai gardé la foi.
II Timothée IV, v. 7.

Monsieur et Madame Jean-Louis Graber-Vifian, à Genève :

Madame et Monsieur Ali Ben Amor-Graber, à Genève,

Monsieur Jean-Luc Graber, à Genève ;

Monsieur et Madame Francis Graber-Roesli :

Hervé Graber ;

Mademoiselle Suzanne Etienne ;

Madame Charlotte Tuller-Etienne ;

Madame et Monsieur René Favre-Etienne ;

Madame et Monsieur Georges Huguenin-Etienne, leurs enfants et petits-enfants ;

Madame Berthe Tarby-Graber et ses enfants ;

Mademoiselle Ida Graber ;

Les enfants de feu Willy Kneuss-Graber,

ainsi que les familles parentes, alliées et amies, ont la profonde douleur de faire part du décès de

Madame**Rose GRABER**

née Etienne

leur chère et regrettée mère, belle-mère, grand-mère, sœur, belle-sœur, tante, grand-tante, cousine, parente et amie, enlevée à leur tendre affection, dimanche, dans sa 84e année, après une cruelle maladie, supportée avec courage.

LA CHAUX-DE-FONDS, le 13 janvier 1980.

L'incinération aura lieu mardi 15 janvier.

Culte au crématoire, à 15 heures.

Le corps repose au pavillon du cimetière.

Domicile de la famille : Bassets 68.

Le présent avis tient lieu de lettre de faire-part.

Veillez et priez, car vous ne savez ni le jour ni l'heure.
Repose en paix cher époux, papa et grand-papa.

Madame Lucienne Bonzon :

Madame et Monsieur Frédy Jaquet-Bonzon, leurs enfants Chantal et Laurent,

Monsieur et Madame Eric Trepper-Strazzer, leurs enfants Christine et François ;

Les descendants de feu Georges Bonzon ;

Monsieur et Madame Frédéric Jaquet,

ainsi que les familles parentes et alliées, ont le grand chagrin de faire part du décès de

Monsieur**Roger BONZON**

leur cher et regretté époux, papa, beau-père, grand-papa, frère, beau-frère, oncle, cousin, parent et ami, que Dieu a repris à Lui, jeudi, dans sa 63e année, après une longue maladie, supportée avec patience.

LA CHAUX-DE-FONDS, le 10 janvier 1980.

Selon le désir du défunt, la cérémonie a eu lieu dans l'intimité de la famille.

Domicile de la famille : Gentianes 19.

Prière de ne pas faire de visite.

Le présent avis tient lieu de lettre de faire-part.

**LA DIRECTION ET LE PERSONNEL
DE LA MAISON VVE R. BOURQUIN & FILS**

ont le pénible devoir de faire part du décès de

Monsieur**Roger BONZON**

employé depuis 35 ans dans l'entreprise, collaborateur de confiance, dévoué et apprécié de chacun, il est parti subitement, dans sa 63e année.

Nous garderons de lui le meilleur souvenir.

Profondément émus par les marques d'affection et de sympathie qui nous ont été témoignées pendant ces jours douloureux, nous exprimons à toutes les personnes qui nous ont entourés, notre reconnaissance et nos sincères remerciements.

MONSIEUR GEORGES GNAEGI

MONSIEUR PAUL GNAEGI

AINSI QUE LES FAMILLES PARENTES ET ALLIÉES.

LA CHAUX-DE-FONDS, janvier 1980.

Très touchée par l'hommage rendu à son cher disparu, la famille de

Monsieur Ali AUBRY

exprime sa profonde reconnaissance à toutes les personnes qui ont pris part à son grand deuil, par leur présence ou leurs messages, lui apportant le réconfort de leur amitié et de leur sympathie.

